

TŁUMACZENIE INSTRUKCJI ORYGINALNEJ

THUNDER[®]

MODEL: COMFORT-300W
COMFORT-450W
COMFORT-600W
COMFORT-720W
COMFORT-960W
COMFORT-1200W





PRODUCENT

SELLBEST MICHAŁ BEDNARCZYK

Kolejowa 12,
23-200 Kraśnik, Polska

SPIS TREŚCI

1. INSTRUKCJA BEZPIECZEŃSTWA
2. INSTALACJA
3. STEROWANIE
4. APLIKACJA
5. ROZWIĄZYWANIE PROBLEMÓW
6. KONSERWACJA
7. INSTRUKCJA OBSŁUGI APLIKACJI



UWAGA !!!

Przed zainstalowaniem i użytkowaniem zestawu należy zapoznać się z instrukcją! Używaj urządzenia zgodnie z instrukcją. Zachowaj ją do ponownego wykorzystania. Ten produkt jest odpowiedni tylko do sporadycznego użytku lub do stosowania w dobrze izolowanych pomieszczeniach.

INSTRUKCJA BEZPIECZEŃSTWA

PRZECZYTAJ I ZASTOSUJ PONIŻSZE INSTRUKCJE BEZPIECZEŃSTWA. Podczas używania urządzenia zachowaj podstawowe środki ostrożności, aby zmniejszyć ryzyko pożaru, porażenia prądem i obrażeń ciała, w tym:

- Zawsze uważnie przeczytaj całą instrukcję i stosuj jej zalecenia.
- Zawsze wyłączaj grzejnik, gdy nie jest używany.
- Urządzenie nie jest przeznaczone do użytku przez osoby (w tym dzieci) o ograniczonych zdolnościach fizycznych, zmysłowych i umysłowych lub o braku doświadczenia i wiedzy, chyba że używają urządzenia pod nadzorem osoby odpowiedzialnej za ich bezpieczeństwo lub dostały od niej instrukcje dotyczące bezpiecznego użytkowania.
- Dzieci powinny być nadzorowane w celu pewności, że nie bawią się urządzeniem. Czyszczenie urządzenia i jego użytkowanie nie powinno być przez nie dokonywane bez nadzoru dorosłych.
- Płyta nagrzewa się do temperatury powyżej 70°C podczas użytkowania. Aby uniknąć oparzeń, nie dotykaj nagą skórą gorących powierzchni. Montuj poza zasięgiem dzieci. Utrzymuj materiały palne (w tym meble, poduszki, pościel, papiery, ubrania, firanki i zastony) w odległości co najmniej 1m od przodu grzejnika i z dala od boków.
- Nie używaj grzejnika z uszkodzonym przewodem zasilania lub uszkodzoną wtyczką, a także po awarii lub upadku / uszkodzeniu w dowolny sposób. Oddaj urządzenie do autoryzowanego serwisu w celu sprawdzenia, poprawek elektrycznych lub mechanicznych oraz naprawy.
- Używaj z dala od wody i unikaj zachlapania (kontakt z wodą może spowodować pęknięcie płyty ceramicznej lub przepięcie sieci a nawet porażenie prądem). Nie montuj w miejscu, gdzie może spaść do wanny lub innego pojemnika z wodą. Grzejnik nie jest przeznaczony do montowania w małych i wilgotnych pomieszczeniach (łazienki, pralnie, itp).
- Nie zakrywaj niczym przewodu zasilającego, zwłaszcza dywanikami i zasłonami.
- **Nie zakrywaj grzejnika.** Nie blokuj cyrkulacji powietrza wokół grzejnika – nie zasłaniaj żadnego boku ani nie umieszczaj nic pomiędzy grzejnikiem a ścianą.
- Nie korzystaj z urządzenia w miejscach używania lub składowania gazów i płynów łatwopalnych (np. farby, benzyny, rozpuszczalniki). Urządzenie posiada gorące elementy, a w środku mogą pojawiać się łuki elektryczne i iskry, co może spowodować wybuch oparów.
- Kolor powierzchni grzejnika może ulec zmianie z powodu zanieczyszczenia powietrza w pomieszczeniu, takie jak dym papierosowy, dymu kominka / pieca lub opary kuchenne.
- Unikaj przedłużaczy – mogą się przegrzać na połączeniu i spowodować pożar. Jeśli musisz, używaj przedłużaczy dobrej jakości – certyfikowanych znacząco powyżej 800W dla 230V.
- Nie podłączaj urządzenia do rozdzielaczy – może to doprowadzić do przeciążenia obwodu i zwiększa ryzyko pożaru. Nie instaluj grzałki pod gniazdkiem ściennym.
- Wtyczka podczas używania może stać się lekko ciepła, jednakże nie używaj luźnych gniazdek, gdyż może to doprowadzić do przegrzania wtyczki i pożaru.
- Temperatura urządzenia może stać się na tyle wysoka, że może spowodować poparzenie skóry. Nie zaleca się użytkowania tego urządzenia przez osoby o zmniejszonej wrażliwości na ciepło lub nie mogące reagować w celu uniknięcia oparzeń.
- Dzieci do lat 3 nie powinny przebywać w pomieszczeniu, w którym działa urządzenie, chyba że są pod stałą kontrolą dorosłego.
- Dzieci w wieku od 3 do 8 lat powinny jedynie móc włączyć / wyłączyć urządzenie, pod warunkiem, że grzejnik jest ustawiony / zainstalowany w docelowym miejscu jego pracy oraz dzieci robią to pod nadzorem dorosłego lub po jego instruktażu dotyczącego bezpiecznego użytkowania urządzenia i rozumieją wynikające z jego działania niebezpieczeństwa.
- Dzieci w wieku od 3 do 8 lat nie powinny wtykać wtyczki, regulować temperatury oraz czyścić i przemieszczać urządzenia.
- **UWAGA!** Niektóre elementy grzejnika mogą stać się bardzo gorące i wywołać poparzenia. Należy zachować szczególną ostrożność podczas obecności dzieci i osób niesamodzielnych w pobliżu urządzenia.
- **UWAGA!** Ten grzejnik wyposażony jest w urządzenie kontrolujące temperaturę w pokoju. Nie używaj go w małych pomieszczeniach, w których znajdują się osoby nie mające możliwości samodzielnego opuszczenia pomieszczenia (np. dzieci w wózku, osoby niepełnosprawne), chyba że są pod stałą kontrolą innej osoby.
- Nie używaj grzejnika jako suszarki do ubrań ani nie wieszaj na nim rzeczy.
- Nie używaj urządzenia, gdy którakolwiek jego część jest uszkodzona.

- Nie używaj urządzenia po upadku.
- Używaj grzejnika z nóżkami tylko na poziomych i stabilnych powierzchniach (np. podłoga) lub zamocuj go na stałe do ściany lub sufitu.
- Używaj urządzenia tylko zgodnie z instrukcją. Wszelkie odstępstwa grożą pożarem, porażeniem prądem lub uszkodzeniem ciała. Dbaj o swoje zdrowie i życie.
- Tylko do użytku wewnętrznego.
- Zachowaj niniejszą instrukcję.

INSTALACJA

1. Włóż metalowe akcesoria w szczeliny we wspornikach znajdujących się w tylnej części produktu i dokręć je śrubami (rysunek 1).
2. Zaznacz w ścianie pozycje czterech otworów i wywierć otwory wiertłem. (Rysunek 2) Upewnij się, że odległość między poszczególnymi otworami jest taka sama, jak odległość między okrągłymi otworami we wspornikach umieszczonych z tyłu grzejnika.
3. Włóż plastikowe szyny pasujące do otworów. (Rysunek 3)
4. Włóż metalowe śruby do plastikowych szyn. (Rysunek 4).
5. Podnieś grzejnik i skieruj cztery okrągłe otwory znajdujące się na wspornikach z tyłu grzejnika na 4 śruby na ścianie (Rysunek 5). Następnie przesunąć ustawienie śruby z pozycji A do pozycji B, lekko przesuając grzejnik. (Rysunek 6)
6. Upewnij się, że po montażu grzejnika odległość między dolną częścią grzejnika a podłogą wynosi co najmniej 20 cm.

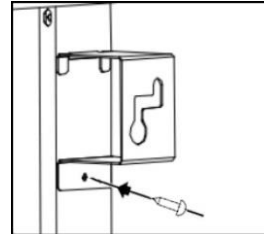

Rysunek 1

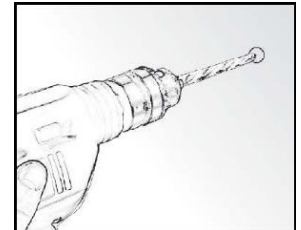

Rysunek 2

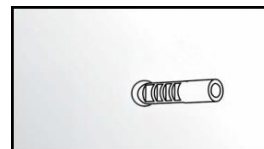

Rysunek 3



Rysunek 4

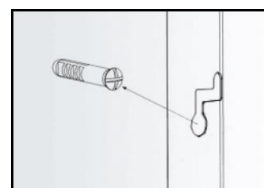

Rysunek 5

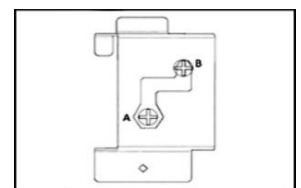

Rysunek 6

INSTRUKCJA MONTAŻU WOLNOSTOJĄCEGO

1. Umieść stopki wolno stojące na podłożu, utrzymując szczeliny obu stopek w jednej linii. Odległość między stopką po stronie wyłącznika od drugiej stopki powinna wynosić co najmniej 12 cm. Następnie lekko wsuń panel w szczeliny.
2. Przykręć śruby w otworach znajdujących się na stópkach.

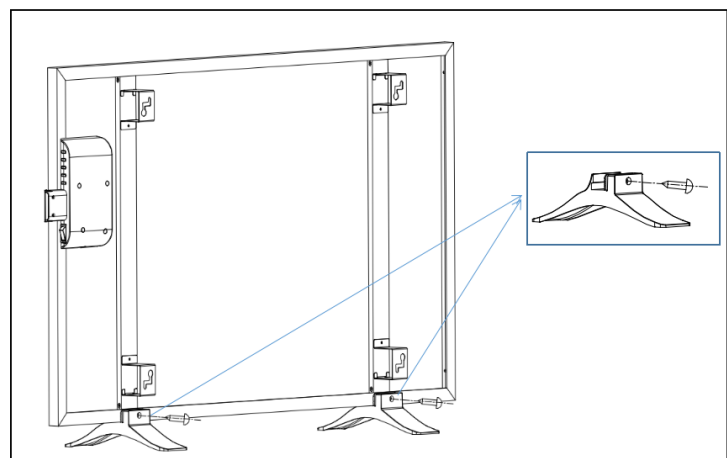
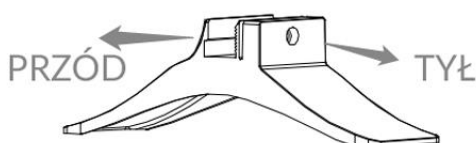

OPIS PANELU KONTROLNEGO

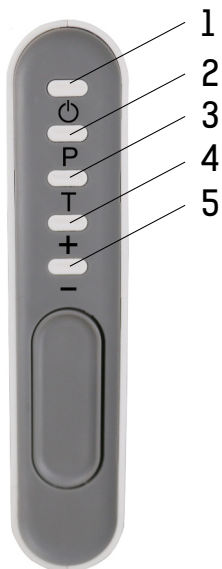

1. Przycisk włączania i wyłączenia
2. „P” – Timer programu tygodniowego
3. „T” – Timer
4. „+” – zwiększanie temperatury lub czasu
5. „-” – zmniejszanie temperatury lub czasu

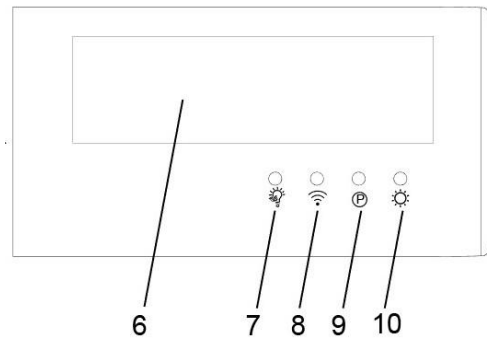

6. Wyświetlacz LED
7. Wskaźnik trybu EKO
8. Wskaźnik połączenia WiFi
9. Wskaźnik trybu tygodniowego
10. Wskaźnik grzania
11. Główny włącznik



FUNKCJE WSKAŹNIKÓW

Wskaźnik trybu EKO: gdy wskaźnik świeci się, oznacza to, że funkcja wykrywania otwartego okna jest włączona. Gdy okno w pokoju zostanie otwarte, temperatura w pomieszczeniu spadnie o 5 stopni w ciągu 20 minut, grzejnik automatycznie przestanie grzać, aby oszczędzać energię.

Wskaźnik WiFi: istnieją 3 tryby pracy tego wskaźnika:

A. Stałe światło: oznacza, że WiFi jest podłączone i możesz sterować grzejnikiem za pośrednictwem aplikacji na smartfonie.

B. Szybkie miganie: oznacza, że możesz podłączyć grzejnik do WiFi za pomocą smartfona. Większość urządzeń połączy się z siecią WiFi w tym trybie.

C. Powolne miganie: oznacza, że możesz podłączyć grzejnik do WiFi za pomocą smartfona. Niewiele urządzeń połączy się z siecią WiFi w tym trybie.

Aby przełączyć się pomiędzy trybami szybkiego i wolnego migania, naciśnij przycisk „P” (2).

Wskaźnik trybu tygodniowego: oznacza, że tryb tygodniowy jest włączony.

Wskaźnik grzania: oznacza, że urządzenie grzeje.

Urządzenie zachowuje ustawioną temperaturę, automatycznie wyłączając się i włączając.

INSTRUKCJA OBSŁUGI PILOTA ZDALNEGO STEROWANIA

OPIS PRZYCISKÓW PILOTA ZDALNEGO STEROWANIA

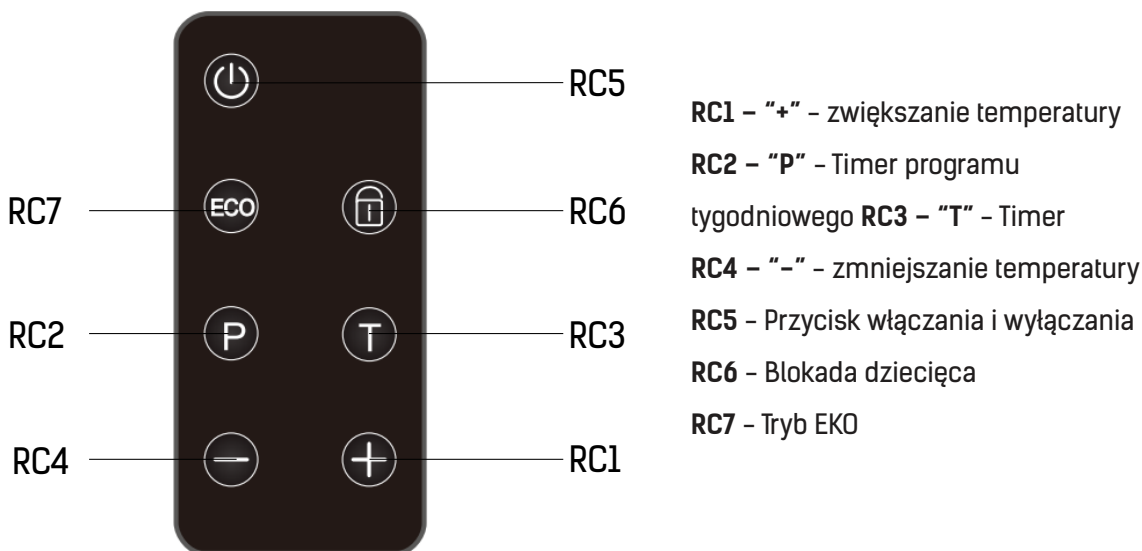

UWAGA: Przed użyciem pilota zdalnego sterowania upewnij się, że znajdują się w nim 2sztuki prawidłowo zainstalowanych baterii AAA.

OBSŁUGA PILOTA ZDALNEGO STEROWANIA

RC6: Naciśnij, aby włączyć blokadę. Przyciski na panelu sterowania oraz pilocie nie będą działać, a na wyświetlaczu pojawi się napis „LOCK” (blokada). Aby wyłączyć blokadę, naciśnij przycisk ponownie.

RC7: Naciśnij, aby włączyć tryb EKO. Wskaźnik znajdujący się na panelu sterowania będzie się świecił. Aby wyłączyć tryb EKO, naciśnij przycisk ponownie.

SPOSÓB UŻYCIA

Grzejnik posiada 3 tryby pracy

I. Proste ogrzewanie, tryb WŁĄCZ/WYŁĄCZ z 24 godzinnym timerem.

1. Przed użyciem sprawdź, czy grzejnik nie jest uszkodzony.
2. Włóż wtyczkę do gniazdka elektrycznego.
3. Włącz główny włącznik (11). Usłyszysz sygnał dźwiękowy, wyświetlacz (6) zaświeci się przez 1,5 sekundy, a następnie wyświetli symbol: „--”. Wskaźnik WiFi (8) zamruga. Grzejnik wejdzie w stan gotowości.
4. Naciśnij przycisk włączania i wyłączania (1). Wyświetlacz (6) pokaże temperaturę pokojową.
5. Naciśnij przycisk „+” (4) lub „-” (5), aby wyregulować ustawienia temperatury. Informacja o ustawionej temperaturze będzie migać na wyświetlaczu przez 5 sekund, a następnie wyświetlacz powróci do wyświetlania temperatury pokojowej. Każde naciśnięcie przycisku powoduje zwiększenie (+) lub zmniejszenie (-) temperatury o jeden stopień.

6. Grzejnik zacznie działać, gdy ustawiona temperatura będzie o 2 stopnie niższa od temperatury w pomieszczeniu, lub wyłączy się, gdy ustawiona temperatura będzie o 2 stopnie wyższa od temperatury w pomieszczeniu.
7. Urządzenie zachowuje ustawioną temperaturę, automatycznie wyłączając się i włączając.
8. TIMER: Naciśnij przycisk „T” (3), aby ustawić timer. Po każdym naciśnięciu przycisku zegar przesunie się o godzinę do przodu. Cykl będzie wyglądał następująco:

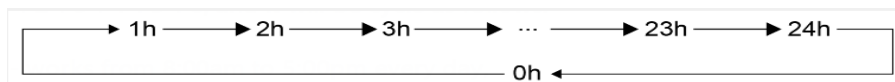

Po 5 sekundach niezmiennego migania timer zostaje ustawiony, a wyświetlacz pokazuje temperaturę pokojową.

II. Określony program tygodniowy (ustawiany za pomocą przycisków na panelu sterowania).

9. Gdy urządzenie jest włączone, naciśnij przycisk „P” (2), aby wejść w ustawienia programu tygodniowego, P1-P2-P3-P4-P5-P6. Cykl będzie wyglądał następująco:

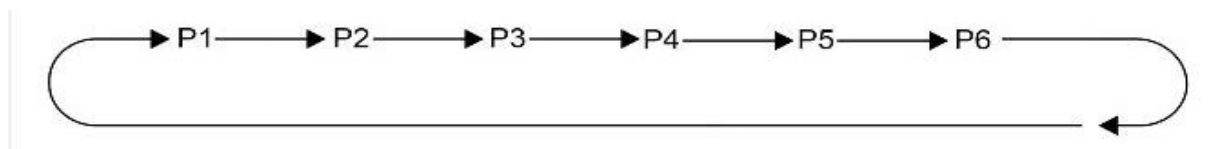

P1- Grzejnik włączony codziennie między 8:00 a 17:00.

P2- Grzejnik włączony codziennie między 6:00 a 19:00.

P3 – Grzejnik włączony między 8:00 a 17:00 codziennie poza sobotą i niedzielą.

P4 – Grzejnik włączony między 8:00 a 19:00 codziennie poza sobotą i niedzielą.

P5 /P6 – Kopie zapasowe do aktualizacji w przyszłości.

10. Jeśli włączasz tryb tygodniowy pierwszy raz po wyłączeniu grzejnika, najpierw sprawdź ustawienia dni i godzin:

Na wyświetlaczu pojawi się D1 (co oznacza poniedziałek). Naciśnij „+” lub „-”, aby ustawić D1, D2, D3, D4, D5, D6, D7, które oznaczają kolejno poniedziałek, wtorek, środę, czwartek, piątek, sobotę i niedzielę. Naciśnij „+” (4) lub „-” (5), aby wybrać bieżący dzień tygodnia, a następnie naciśnij przycisk „P” (2), aby potwierdzić wybór. Dwie pierwsze cyfry na wyświetlaczu będą migać, wskazując na możliwość ustawienia godzin. Naciśnij „+” lub „-”, aby ustawić godzinę, a następnie naciśnij przycisk „P”, aby potwierdzić wybraną godzinę. Po potwierdzeniu godziny, migają dwie ostatnie cyfry na wyświetlaczu, wskazując na możliwość ustawienia minut. Naciśnij „+” lub „-”, aby ustawić minuty, a następnie naciśnij przycisk „P”, aby potwierdzić wybór. Wróć do programu tygodniowego. Urządzenie będzie działać zgodnie z ustawieniami, a wskaźnik trybu tygodniowego będzie się świecić.

11. Możesz teraz ustawić żadaną temperaturę za pomocą przycisków „+” lub „-”.

UWAGA:

Ustawienia trybu programu tygodniowego służą wyłącznie do ustawienia czasu. Temperaturę należy ustawić osobno.

III. Elastyczny program tygodniowy



(Połącz z siecią WiFi i zainstaluj aplikację, aby sterować urządzeniem za pomocą smartfonu)

Ostrzeżenie: jeśli chcesz sterować grzejnikiem za pomocą smartfonu, nie naciskaj przycisku „P” (2) w celu upewnienia się, że tryb WiFi jest priorytetowy. W tym trybie nie działa program stałego trybu tygodniowego.





Pierwszym krokiem jest pobranie aplikacji „TUYA Smart” na smartfon lub tablet. Aplikację możesz znaleźć, skanując poniższy kod QR lub wyszukując „TUYA Smart” w sklepie z aplikacjami Google Play lub Apple.

APLIKACJA

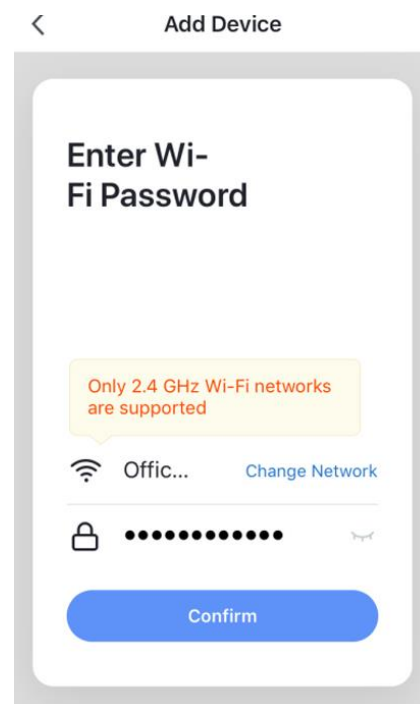
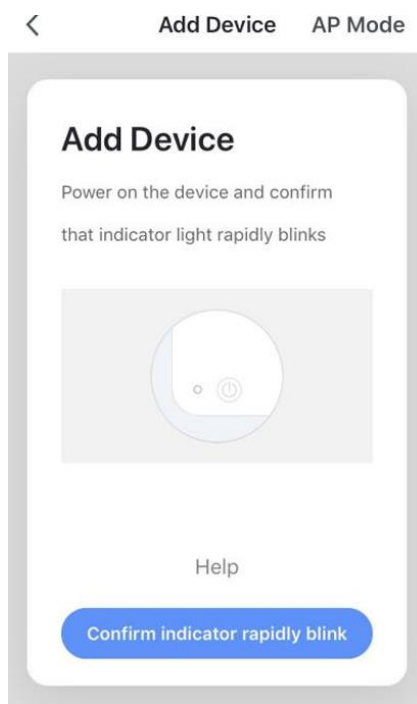
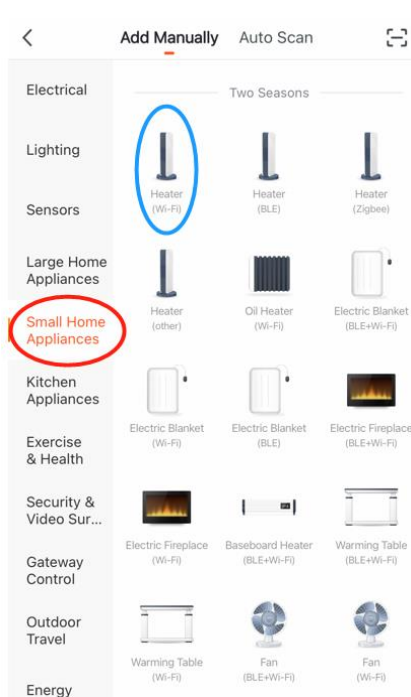
1. Pobierz i zainstaluj aplikację. Jeśli jeszcze nie masz konta w aplikacji, kliknij „Zarejestruj się” i załóż konto.
2. Urządzenie automatycznie określi kraj, lecz w razie potrzeby możesz zmienić tę informację. Wprowadź numer telefonu lub adres e-mail. Jeśli podasz numer telefonu, na twój telefon zostanie wysłany kod weryfikacyjny; wprowadź ten kod w celu weryfikacji, a następnie utwórz hasło. Jeśli podasz adres e-mail, wystarczy, że utworzysz hasło.
3. Aby dodać grzejnik do aplikacji, należy najpierw włączyć tryb połączenia z WiFi w urządzeniu. Włącz główny włącznik. Usłyszysz sygnał dźwiękowy, wyświetlacz zaświeci się przez 1,5 sekundy, a następnie wyświetli symbol: „--”. Wskaźnik WiFi  zamruga. Grzejnik wejdzie w stan gotowości. Możesz połączyć urządzenie z siecią WiFi i dodać urządzenie do aplikacji TUYA w smartfonie.
4. Jeśli ikona WiFi nie miga, naciśnij przycisk włączania/wyłączania , aby powrócić do trybu gotowości. Gdy ikona  zacznie migać, przejdź do aplikacji i naciśnij „Dodaj urządzenie”. Wybierz typ urządzenia (Małe urządzenia > Grzejnik) i sprawdź, czy wskaźnik miga. Następnie zostaniesz poproszony o wprowadzenie hasła WiFi. Dzięki temu aplikacja może znaleźć grzejnik za pomocą sieci WiFi.



5. Aplikacja wyświetli ekran łączenia

UWAGA: Jeśli grzejnik nie może nawiązać połączenia, należy nacisnąć przycisk włączania i wyłączenia (1) i przytrzymać go przez 5 sekund. Grzejnik ma dwa tryby połączenia: jeden, w którym ikona WiFi  miga powoli (raz na sekundę) i jeden, w którym ikona WiFi  miga szybko (trzy razy na sekundę). Większość urządzeń połączy się z siecią WiFi w trybie szybkiego migania. Naciśnij przycisk „P” (2), aby przełączyć się pomiędzy tymi dwoma trybami

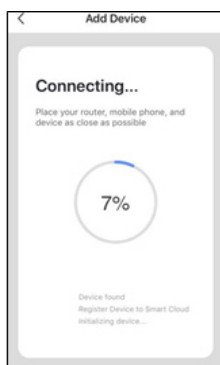

6. Gdy urządzenie zostanie połączone z siecią, grzejnik wyemituje sygnał dźwiękowy i wyświetli stałą ikonę.
7. Aplikacja potwierdzi, że grzejnik został dodany. Możesz teraz nazwać urządzenie. Naciśnij symbol „...” w prawym górnym rogu ekranu, a następnie wybierz opcję „Modyfikuj nazwę urządzenia”, aby nadać grzejnikowi taką nazwę, aby było wiadomo, o który grzejnik chodzi.
8. Możesz również udostępnić urządzenie członkom rodziny lub przejść do planowania ogrzewania.
9. Naciśnij i przytrzymaj przycisk włączania i wyłączenia  przez 5 sekund, aby wyłączyć połączenie z WiFi. Na ekranie pojawi się komunikat „OFF”. Naciśnij i przytrzymaj przycisk włączania i wyłączenia przez 5 sekund, aby włączyć połączenie WiFi.

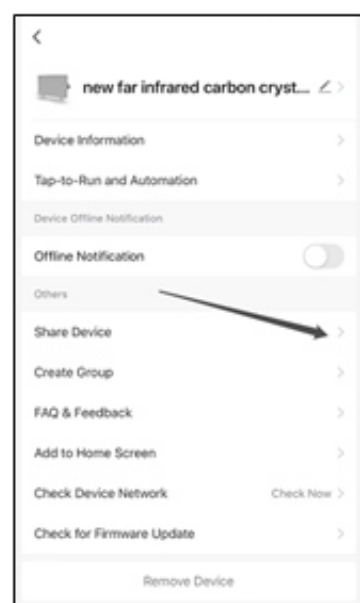
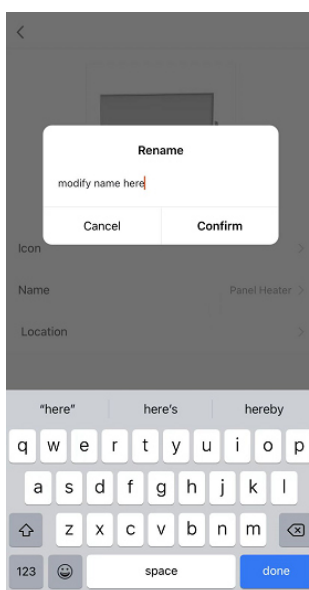

1. Za pomocą aplikacji można sterować wieloma urządzeniami. Status Twoich urządzeń przedstawiony jest na liście urządzeń:

Offline: (urządzenie nie może być obsługiwane przez smartfon).

Wyłączone: (urządzenie jest w trybie gotowości).

Włączone: (urządzenie jest w trybie grzania).

2. Gdy grzejnik jest w trybie online, dotknij nazwy urządzenia, aby przejść do interfejsu sterowania. Uwaga: gdy grzejnik jest w trybie offline, nie będzie można nim sterować za pomocą aplikacji.

3. Korzystanie z WiFi i aplikacji do sterowania grzejnikiem.

Włączanie: włącz/wyłącz grzejnik

Timer: skorzystaj z 24 godzinnego timera, aby ustawić czas włączenia i wyłączenia grzejnika. Gdy grzejnik działa, timer służy do wyłączenia grzejnika; gdy grzejnik jest wyłączony, timer służy do włączenia grzejnika.

Blokada dziecięca: po jej włączeniu na wyświetlaczu pojawi się napis „LOCK”. Przyciski nie będą działać, a urządzenie będzie można sterować wyłącznie za pomocą aplikacji lub pilota.

Tryb EKO: po jego włączeniu zaświeci się wskaźnik działania tej funkcji. Gdy okno w pokoju zostanie otwarte, temperatura w pomieszczeniu spadnie o 5 stopni w ciągu 20 minut, grzejnik automatycznie przestanie grzać, aby oszczędzać energię.

Grzanie wg harmonogramu 24/7: możesz wybrać czas, dzień, temperaturę docelową, włączyć/wyłączyć grzejnik.

Ustaw czas dla każdego zdarzenia. Następnie określ, czy chcesz aby zdarzenie się powtarzało. Jeśli chcesz włączyć timer jednorazowo, wybierz opcję „Tylko raz”. Jeśli chcesz, aby zdarzenie się powtarzało, wybierz dni, w których ma to nastąpić. Następnie określ, czy grzejnik ma się włączyć, czy wyłączyć. Na koniec określ temperaturę, przy której grzejnik ma zostać włączony. Po każdym etapie należy potwierdzić ustawienia i nacisnąć „Zapisz”, aby zachować zdarzenie. Wszystkie zdarzenia będą widoczne w harmonogramie. Możesz aktywować i dezaktywować zdarzenia za pomocą przełącznika. Możesz też usunąć zdarzenie, przesuwając palcem w lewo i klikając „Usuń”.



ROZWIĄZYWANIE PROBLEMÓW

Jeśli grzejnik nie działa, postępuj zgodnie z poniższymi instrukcjami:

Upewnij się, że wyłącznik automatyczny lub bezpiecznik działają prawidłowo.

Upewnij się, że grzejnik jest podłączony do prądu, a gniazdko elektryczne działa prawidłowo.

Jeśli przycisk włączania i wyłączania nie świeci się w pozycji włączonej (ON), oddaj grzejnik do centrum serwisowego w celu naprawy.

UWAGA: JEŚLI WYSTĄPIĄ PROBLEMY Z GRZEJNIKIEM, ZAPOZNAJ SIĘ Z INFORMACJAMI DOTYCZĄCYMI GWARANCJI. NIE PRÓBUJ OTWIERAĆ ANI NAPRAWIAĆ GRZEJNIKA SAMODZIELNIE. MOŻE TO UNIEWAŻNIĆ GWARANCJĘ I SPOWODOWAĆ USZKODZENIA LUB OBRAŻENIA CIAŁA. JEŚLI PROBLEM SIĘ UTRZYMUJE, SKONTAKTUJ SIĘ Z DYSTRYBUTOREM.

CZYSZCZENIE I PRZECHOWYWANIE

Przed czyszczeniem grzejnika wyłącz go i poczekaj, aż ostygnie. Odłącz grzejnik od prądu. Powierzchnię zewnętrzną można wyczyścić, przecierając ją miękką wilgotną szmatką, a następnie osuszając. Nie używaj proszków czyszczących rysujących powierzchnię ani środków do polerowania mebli, ponieważ mogą one uszkodzić powłokę zewnętrzną urządzenia. Aby zdjąć grzejnik ze ściany w celu wyczyszczenia lub w czasie remontu pomieszczenia, wystarczy odkręcić zakrętkę śruby i odkręcić śruby. Następnie można zdjąć grzejnik ze ściany.

W celu przechowywania przez krótki czas wystarczy wyłączyć grzejnik. W celu dłuższego przechowywania można zdemontować grzejnik i zdjąć go ze ściany lub przykryć materiałem.



Prawidłowa utylizacja produktu



Ten symbol oznacza, że na terenie UE tego produktu nie należy wyrzucać razem z innymi odpadami domowymi. Aby zapobiec ewentualnym szkodom dla środowiska lub zdrowia ludzkiego wynikającym z niekontrolowanego usuwania odpadów, należy je poddawać recyklingowi w sposób odpowiedzialny, aby promować zrównoważone ponowne wykorzystanie zasobów materialnych. Aby zwrócić zużyte urządzenie, należy skorzystać z systemu zwrotów i odbioru lub skontaktować się ze sprzedawcą, u którego produkt został zakupiony. Może on przekazać ten produkt do bezpiecznego dla środowiska recyklingu.