

# V<sup>®</sup>350

- FR** NOTICE D'INSTALLATION ET D'UTILISATION
- DE** MONTAGE- UND GEBRAUCHSANLEITUNG
- IT** GUIDA ALL'INSTALLAZIONE E ALL'USO
- EL** ΕΓΧΕΙΡΙΔΙΟ ΕΓΚΑΤΑΣΤΑΣΗΣ ΚΑΙ ΧΡΗΣΗΣ
- ES** MANUAL DE INSTALACIÓN Y USO
- PT** GUIA DE INSTALAÇÃO E DE UTILIZAÇÃO
- EN** OPERATING AND INSTALLATION GUIDE
- NL** INSTALLATIEGIDS EN HANDLEIDING
- PL** INSTRUKCJA MONTAŻU I OBSŁUG
- CS** PŘÍRUČKA K MONTÁŽI A OBSLUZE

دليل التركيب والاستعمال **AR**



**somfy**<sup>®</sup>

# SOMMAIRE

<b>1 - BIENVENUE</b> -----	<b>2</b>
1.1 Qui est Somfy ?	2
1.2 Assistance	2
1.3 Garantie	2
<b>2 - INFORMATIONS IMPORTANTES - SÉCURITÉ</b> -----	<b>2</b>
2.1 Généralités	2
2.2 Consignes générales de sécurité	2
2.3 Conditions d'utilisation	2
2.4 Recyclage et mise au rebut	2
2.5 Signification des logos présents sur le bloc secteur	2
<b>3 - PRÉSENTATION DU PRODUIT</b> -----	<b>3</b>
3.1 Composition du kit	3
3.2 Descriptif du produit	3
3.3 Installation type	6
<b>4 - INSTALLATION DU MONITEUR</b> -----	<b>7</b>
<b>5 - INSTALLATION DE LA PLATINE DE RUE</b> -----	<b>8</b>
5.1 Fixation et câblage de la platine de rue	8
5.2 Raccordement de la platine de rue	9
5.3 Installation de l'étiquette porte-nom	9
5.4 Mise sous tension de l'installation	10
<b>6 - INTERFACE UTILISATEUR</b> -----	<b>10</b>
6.1 Le visiophone	10
Réglage de la date :	11
Réglage de l'horloge :	11
Choix de la mélodie pour la sonnerie :	11
Réglage du volume de la sonnerie :	11
Ajouter un équipement Somfy RTS	12
Réglage de l'heure	17
Réglage de la date	17
Réglage du volume sonore	17
Choix de la mélodie	18
Réglage du contraste	18
Réglage de la luminosité	18
Réglage de la couleur	18
Mémorisation d'un groupe de produits RTS	18
Suppression d'un produit RTS	19
Réglage du temps d'activation de la gâche électrique	20
Transfert des photos	21
Mise à jour du logiciel	21
Remise à 0 des paramètres	21
6.2 Réglages de la platine de rue	22
<b>7 - MAINTENANCE</b> -----	<b>22</b>
7.1 Nettoyage	22
<b>8 - CARACTÉRISTIQUES TECHNIQUES</b> -----	<b>23</b>

# 1 - BIENVENUE

Nous vous remercions d'avoir choisi un produit Somfy.

## 1.1 Qui est Somfy ?

Somfy développe, produit et commercialise des moteurs et automatismes pour les équipements de la maison. Motorisations pour portails, portes de garages ou volets roulants, systèmes d'alarme, commandes d'éclairage, thermostats de chauffage, tous les produits Somfy répondent à vos attentes de sécurité, confort et économie d'énergie.

Chez Somfy, la recherche de la qualité est un processus d'amélioration permanent. C'est sur la fiabilité de ses produits que s'est construite la renommée de Somfy, synonyme d'innovation et de maîtrise technologique dans le monde entier.

## 1.2 Assistance

Pour tout renseignement concernant le choix, l'achat ou l'installation de produits Somfy, vous pouvez demander conseil à votre revendeur ou prendre contact avec Somfy.

## 1.3 Garantie

Ce produit est garanti 5 ans à compter de sa date d'achat. Les conditions générales de garantie sont disponibles sur : [www.somfy.fr](http://www.somfy.fr)

# 2 - INFORMATIONS IMPORTANTES - SÉCURITÉ

## 2.1 Généralités

Lire attentivement cette notice d'installation et les consignes de sécurité avant de commencer l'installation de ce produit Somfy. Suivre précisément chacune des instructions données et conserver cette notice aussi longtemps que le produit.

Avant toute installation, vérifier la compatibilité de ce produit Somfy avec les équipements et accessoires associés.

Cette notice décrit l'installation et l'utilisation de ce produit.

Toute installation ou utilisation hors du domaine d'application défini par Somfy est non conforme. Elle entraînerait, comme tout irrespect des instructions figurant dans cette notice, l'exclusion de la responsabilité et de la garantie Somfy.

Somfy ne peut être tenu responsable des changements de normes et standards intervenus après la publication de cette notice.

Somfy déclare que le produit décrit dans ces instructions lorsqu'il est utilisé conformément à ces instructions, est conforme aux exigences essentielles des Directives Européennes applicables et en particulier à la Directive Radio 2014/53/EU. Le texte complet de la déclaration CE de conformité est disponible à l'adresse internet suivante : [www.somfy.com/ce](http://www.somfy.com/ce).

Images non contractuelles.

## 2.2 Consignes générales de sécurité

Ne pas laisser les enfants jouer avec le point de commande. Ne jamais tremper le point de commande dans un liquide.

Ce produit n'est pas prévu pour être utilisé par des personnes (y compris les enfants) dont les capacités physiques, sensorielles ou mentales sont réduites, ou des personnes dénuées d'expérience ou de connaissance, sauf si elles ont pu bénéficier, par l'intermédiaire d'une personne responsable de leur sécurité, d'une surveillance ou d'instructions préalables concernant l'utilisation de ce produit.

## 2.3 Conditions d'utilisation

La portée radio est limitée par les normes de régulation des appareils radio.

La portée radio dépend fortement de l'environnement d'usage : perturbations possibles par gros appareillage électrique à proximité de l'installation, type de matériau utilisé dans les murs et cloisons du site.

L'utilisation d'appareils radio (par exemple un casque radio hi-fi) utilisant la même radio fréquence peut réduire les performances du produit.

La caméra de ce visiophone a pour fonction d'identifier un visiteur, **en aucun cas elle ne doit être utilisée pour surveiller la rue.**

## 2.4 Recyclage et mise au rebut



Ne pas jeter le produit hors d'usage avec les déchets ménagers. Faire reprendre le produit par son distributeur ou utiliser les moyens de collecte sélective mis à disposition par la commune.

## 2.5 Signification des logos présents sur le bloc secteur



le bloc secteur livré avec le produit ne doit être installé que dans un local abrité et sec.



le bloc secteur livré avec le produit est du type double isolation et ne nécessite donc pas de raccordement au conducteur de terre.

— courant continu

~ courant alternatif

## 3 - PRÉSENTATION DU PRODUIT

### 3.1 Composition du kit

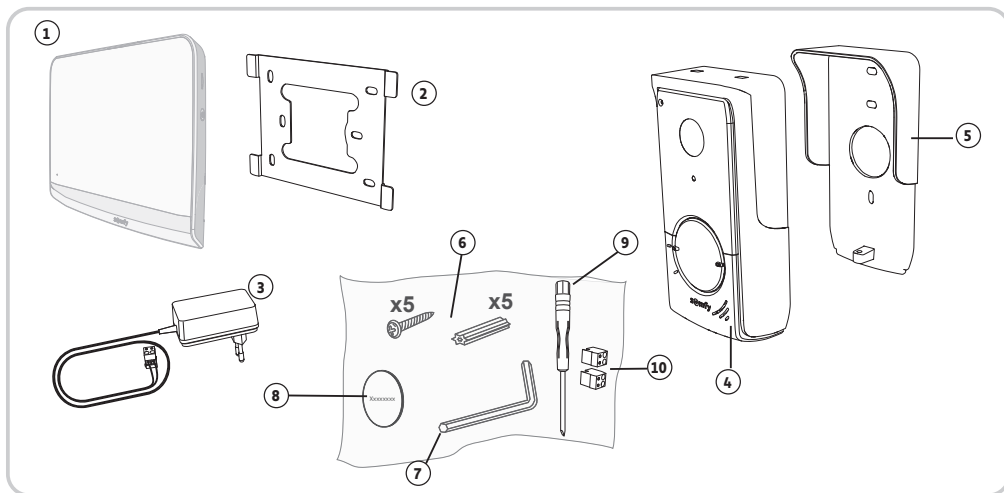

Repère	Désignation	Quantité
1	Moniteur intérieur	1
2	Support de fixation du moniteur	1
3	Bloc d'alimentation secteur du moniteur	1
4	Platine de rue	1
5	Visière pare-pluie	1
6	Vis + chevilles pour fixation moniteur et platine de rue	5 + 5
7	Clef Tamper Torx	1
8	Etiquette porte-nom supplémentaire	1
9	Tournevis plat	1
10	Connecteurs	2





### 3.2 Descriptif du produit

Le visiophone se compose d'un moniteur intérieur et d'une platine de rue. Le raccordement du moniteur intérieur à la platine de rue s'effectue à l'aide de 2 fils. La platine de rue peut ensuite être reliée à une motorisation de portail et à une serrure/gâche électrique, 12 V AC ou DC - 800 mA max. Le visiophone permet ainsi de commander l'ouverture d'un portail et d'un portillon.

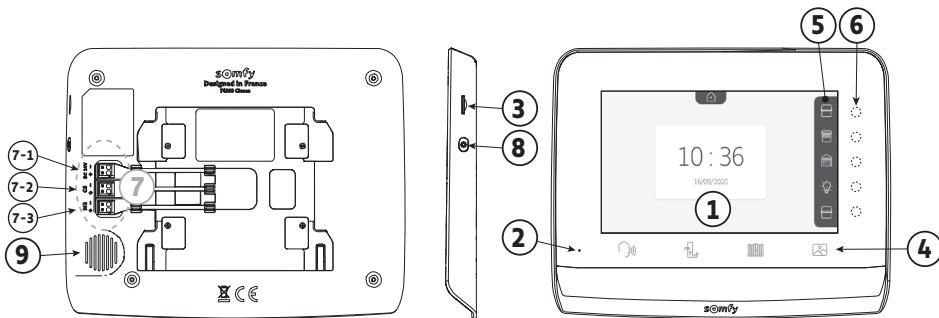
Le moniteur intérieur est également équipé d'un émetteur radio RTS (Radio Technology Somfy). Cette commande sans fil permet de piloter une porte de garage, de l'éclairage, des volets roulants ou encore un portail Somfy (si à portée du moniteur).

### 3.2.1 Moniteur



Repère	Désignation	Description
1	Ecran	Permet de voir le visiteur, de consulter les photos de visites manquées, de visualiser les réglages, etc.
2	Microphone	Permet de parler avec son interlocuteur situé devant la platine de rue.
3	Lecteur de carte micro SD	Permet d'exporter les photos stockées en mémoire interne. <b>Nota</b> : carte micro SD non fournie (32 Go maxi).
4	Touches «Activation»	 Communication (activation micro)  Gâche/serrure électrique  Portail  Bibliothèque de photos
5	Bandeau de visualisation	Permet de visualiser les actions possibles avec les touches sensibles à droite du bandeau.
6	Voyants et touches sensibles	5 voyants avec touches sensibles des 5 canaux de pilotage/navigation.
7	Bornier	7-1 : raccordement au bloc secteur. 7-2 : raccordement à la platine de rue. 7-3 : raccordement à un deuxième moniteur (optionnel).
8	Bouton	Bouton d'accès aux réglages
9	Haut-parleur	Permet d'entendre son interlocuteur situé devant la platine de rue.

(1) Épaisseur sans le support métallique

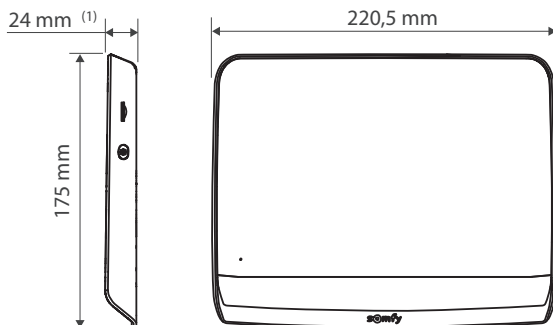

### 3.2.2 Platine de rue

La platine de rue peut être reliée à une motorisation de portail et à une serrure/gâche électrique (12 V AC/DC - 800 mA maximum).

La motorisation de portail et la gâche/serrure pourront être actionnées depuis le moniteur du visiophone.

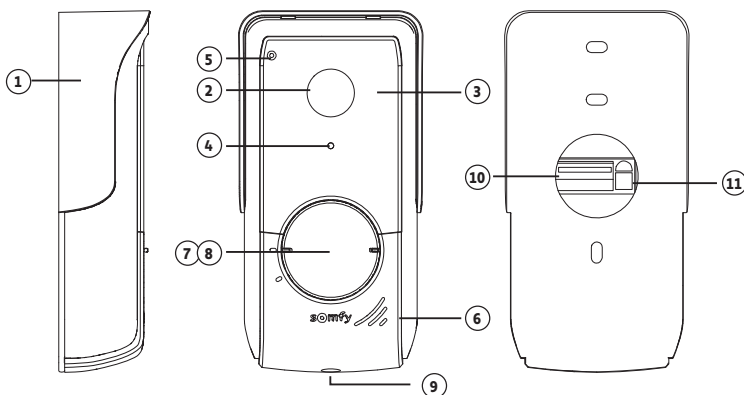

Repère	Désignation	Description
1	Visière pare-pluie	Protège la caméra de la pluie.
2	Caméra	Filme les visiteurs et envoie l'image au moniteur.
3	LEDs infrarouges	Apportent une meilleure vision nocturne.
4	Capteur de luminosité	Allume automatiquement les LEDs infrarouges lorsqu'il fait sombre.
5	Micro	Permet aux visiteurs de parler avec leurs interlocuteurs situés à l'intérieur.
6	Haut-parleur	Permet aux visiteurs d'entendre leurs interlocuteurs situés à l'intérieur.
7	Étiquette porte-nom rétroéclairée	Permet d'indiquer votre nom sur une étiquette.
8	Bouton d'appel rétroéclairé	Permet aux visiteurs de déclencher la sonnerie du moniteur. La caméra se met en marche et l'écran du moniteur s'allume.
9	Vis anti-vandale	Empêche l'ouverture de la platine de rue sans la clef Tamper Torx.
10	Bornier	Permet de raccorder la platine au moniteur, à une motorisation de portail et à une gâche/serrure électrique
11	Bouton de réglage du volume d'écoute	Permet de régler le volume du haut-parleur de la platine de rue.

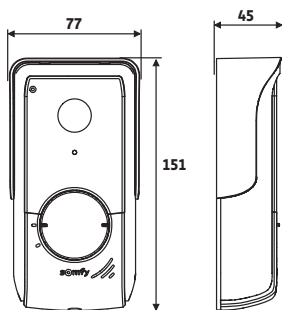

(épaisseur avec visière pare-pluie)

### 3.3 Installation type

Distance entre la platine de rue et le moniteur	Câble à utiliser
Inférieure à 100 m	2 fils 0,5 mm <sup>2</sup> mini
Entre 100 et 150 m	2 fils 0,75 mm <sup>2</sup> mini

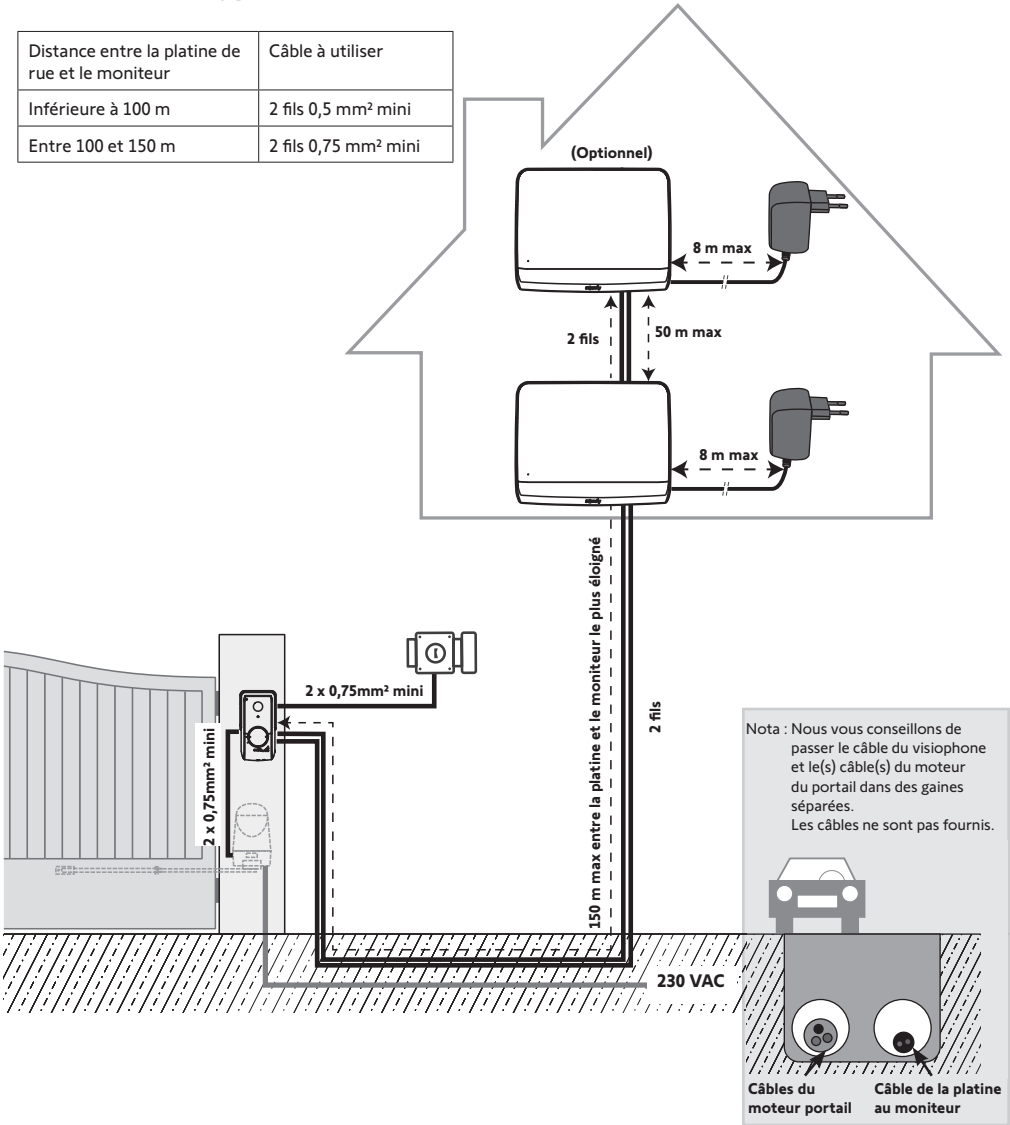

Nota : Si vous devez utiliser des boîtes de dérivation pour câbler le visiophone, n'utilisez pas plus de deux boîtes entre la platine et le moniteur et pas plus d'une boîte entre le moniteur et le bloc d'alimentation secteur.

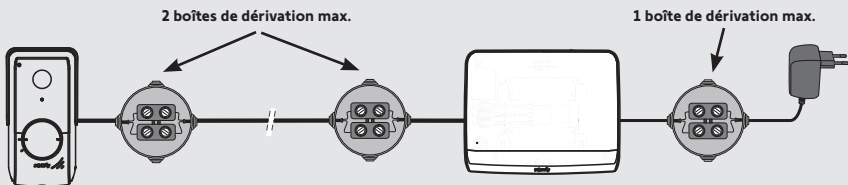

## 4 - INSTALLATION DU MONITEUR

### ⚠ Attention

Si vous souhaitez contrôler en radio, depuis le moniteur, votre motorisation de portail Somfy RTS, il est nécessaire d'effectuer l'enregistrement de la commande radio avant l'installation définitive du moniteur (le moniteur doit alors être apporté au niveau de la motorisation de portail en étant alimenté par son bloc secteur) ou alors d'activer la touche sur la motorisation du portail, selon les modèles de motorisation.

Se référer au chapitre 7.3 Programmation sur une motorisation de portail Somfy RTS.

- [1]. Fixez la plaque de fixation du moniteur au mur.

**Important** : Les pattes de fixation du moniteur doivent ressortir vers vous.

**Nota** : Tous les fils devront passer à l'intérieur du support de fixation pour pouvoir les brancher sur le moniteur.

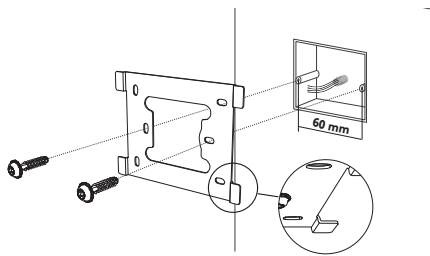

- [2]. Branchez le connecteur du bloc secteur à l'arrière du moniteur sur le bornier 7-1 dans le sens indiqué sur l'illustration (vis vers la droite); le sens de connexion des fils du bloc d'alimentation est important.

**Important** : Utilisez impérativement le bloc secteur fourni pour alimenter le moniteur.

**Important** : Ne branchez pas le bloc secteur sur une prise tant que tout le câblage n'est pas terminé (platine de rue, moniteur additionnel).

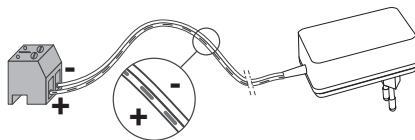

- [3]. Branchez le deuxième connecteur fourni sur le bornier 7-2. Le câble correspondant sera branché sur la platine de rue. Optionnel : Branchez un troisième connecteur sur le bornier 7-3. Le câble correspondant sera branché sur un deuxième moniteur (voir la notice du moniteur additionnel).

**Nota** : Placez les fils dans les emplacements prévus à cet effet pour éviter tout risque d'arrachement.

**Nota** : Repérez les fils utilisés pour les borniers 7-2 et 7-3 pour câbler correctement la platine de rue et le moniteur additionnel (optionnel).

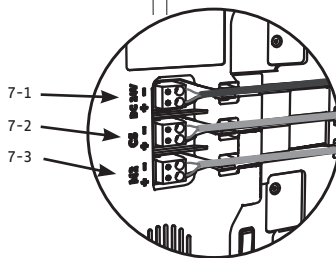
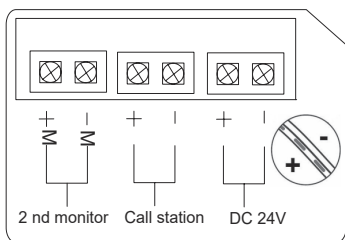
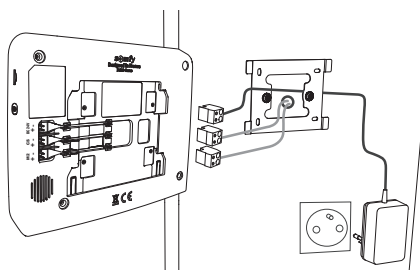

- [4]. Clippez le moniteur sur le support de fixation en le faisant doucement glisser vers le bas jusqu'à ce que les pattes du support soient bien enclenchées dans les encoches du moniteur.

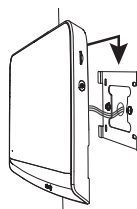



## 5 - INSTALLATION DE LA PLATINE DE RUE

Évitez d'installer la caméra face à une source lumineuse, les images du visiteur risquent de ne pas être convenables.

Nous vous conseillons d'installer la platine de rue à une hauteur d'environ 1,60 m.

### 5.1 Fixation et câblage de la platine de rue

[1]. Passez l'ensemble des câbles dans la visière pare-pluie.

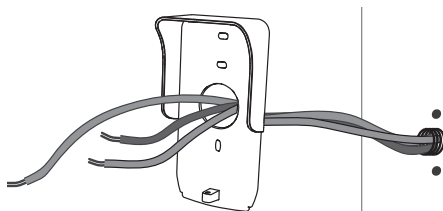

[2]. Fixez la visière pare-pluie au mur/pilier.

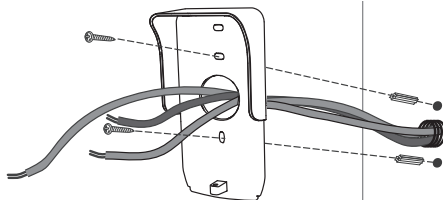

[3]. Raccordez :

- le câble du moniteur aux 2 premières bornes de la platine de rue :  
M+ du moniteur sur M+ de la platine de rue  
M- du moniteur sur M- de la platine de rue
- le câble de la gâche/serrure électrique aux bornes L+ et L- de la platine de rue.
- le câble de la motorisation à la sortie contact sec (COM et NO) de la platine de rue

**Nota** : Pour introduire les câbles dans les bornes, appuyez sur le carré avec l'encoche à l'aide d'un tournevis, introduisez les fils puis relâchez.

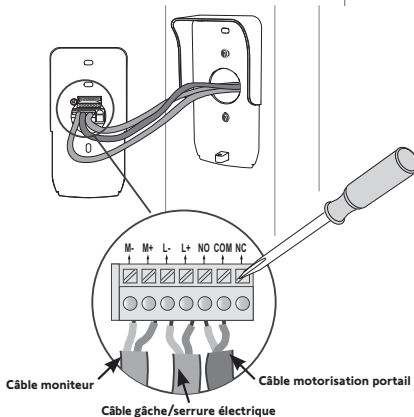

[4]. Positionnez la platine de rue dans la visière pare-pluie.

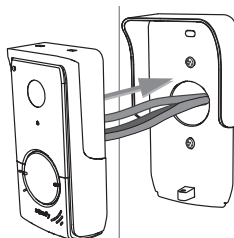

[5]. Vissez la platine de rue à la visière pare-pluie à l'aide de la clé tamper Torx fournie.

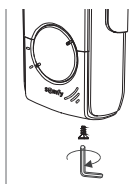



## 5.2 Raccordement de la platine de rue

### 5.2.1 Raccordement à une motorisation de portail Somfy

**Nota :** Lorsque la motorisation fonctionne sur une alimentation solaire, les commandes filaires sont désactivées. Dans ce cas, vous devrez utiliser la commande sans fil du moniteur pour commander votre motorisation de portail (voir page 12).

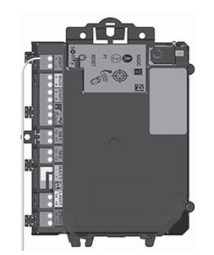
- 1]. Débranchez le moteur de l'alimentation secteur.
- 2]. Enlevez le capot de l'armoire de commande ou du moteur contenant l'électronique.
- 3]. Raccordez la sortie contact sec (COM et NO) de la platine de rue à l'électronique de la motorisation. Il est préférable de se référer à la notice de la motorisation de portail pour raccorder la platine de rue sur l'entrée contact à clé de la motorisation.

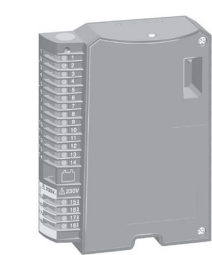
	Électroniques de motorisations Somfy		
			
Branchez ...	sur les bornes START	sur les bornes BUS	sur les bornes numérotées
<b>COM</b>	5	3	3
<b>NO</b>	6	4	5 (pour ouverture totale) ou 6 (pour ouverture piétonne)

**Nota :** Pour raccorder la platine de rue à un autre modèle de motorisation de portail, veuillez vous reporter à la notice d'installation de cette motorisation.

### 5.2.2 Raccordement à une gâche/serrure électrique

Raccordez la sortie  de la platine de rue à la gâche/serrure selon le schéma ci-contre.

Respectez la polarité +/- si précisé dans la notice de la gâche/serrure.

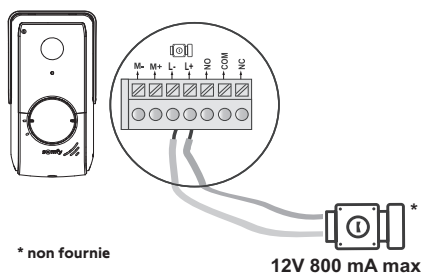

## 5.3 Installation de l'étiquette porte-nom

- 1]. Faites pivoter le bouton d'appel dans le sens anti-horaire jusqu'à un repère gravé, puis le retirer.
- 2]. Retirez la membrane ronde pour accéder à l'étiquette porte-nom.
- 3]. Inscrivez votre nom sur l'étiquette blanche avec un marqueur permanent puis replacez l'étiquette et sa membrane dans leur logement.
- 4]. Remontez le bouton d'appel sur la platine de rue en vous servant des repères, et tournez le dans le sens horaire jusqu'au verrouillage.

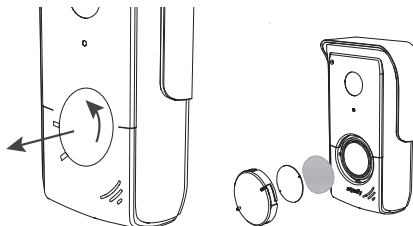

## 5.4 Mise sous tension de l'installation

A la fin de l'installation, rebranchez la motorisation de portail sur l'alimentation secteur.

Branchez ensuite le bloc d'alimentation secteur fourni sur une prise électrique.

**Important** : Le bloc d'alimentation secteur doit être installé à proximité du moniteur et facilement accessible.

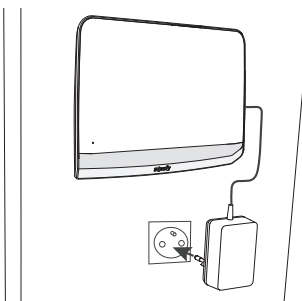

## 6 - INTERFACE UTILISATEUR

Le visiophone V®350 regroupe 2 univers : celui du visiophone d'un côté, et celui de la commande sans fil des équipements Somfy RTS de la maison de l'autre.

Le premier univers rassemble des fonctions telles que :

- la communication entre la platine de rue et le moniteur,
- la consultation, la suppression et l'export des photos,
- l'ouverture de la gâche/serrure électrique et du portail,
- les réglages (ex. : contraste, luminosité, sonnerie, etc.).

Le second univers est celui de la commande sans fil des équipements Somfy RTS de la maison (ex. : volets roulants, lumières, porte de garage, etc.).

### 6.1 Le visiophone

#### 6.1.1 Écran d'accueil et réglages de base

Lors de la première mise sous tension, l'écran affiche le logo Somfy pendant quelques secondes, avant de passer aux réglages de base.

Il faudra ensuite valider chaque étape pour passer à la suivante et accéder à l'écran d'accueil.

Nota : en cas de coupure d'alimentation, ces réglages restent en mémoire dans le moniteur.



Pour sélectionner une fonction, il faut appuyer sur la led à droite du pictogramme affiché sur l'écran, par exemple :

↑ Monter



→ Réglage suivant



↓ Descendre



✓ Validation



**Réglage de la date :**

Jour / Mois / Année

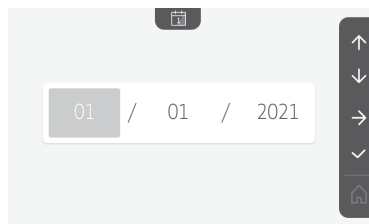
**Réglage de l'horloge :**

- 12 ou 24 heures
- Heure
- Minutes
- am / pm (en cas de sélection de l'horloge sur 12 heures)

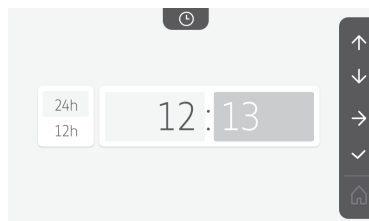
**Choix de la mélodie pour la sonnerie :**

7 mélodies sont disponibles

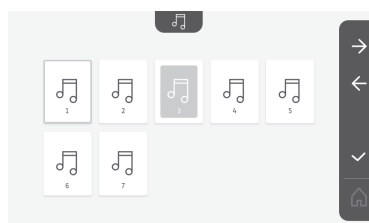
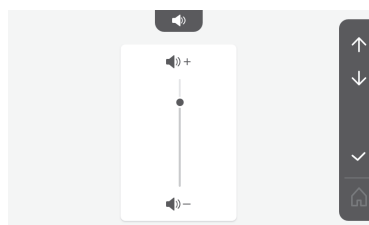
**Réglage du volume de la sonnerie :**

L'écran de validation s'affiche, il faut sélectionner le symbole de la maison pour revenir à l'écran d'accueil.



Écran d'accueil, aucun équipement RTS programmé.

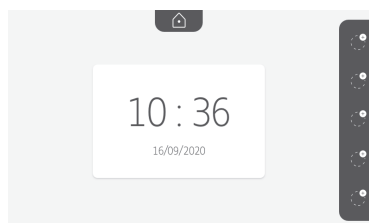

## 6.1.2 La commande sans fil d'équipements Somfy RTS

Le moniteur est équipé d'un émetteur Radio Technologie Somfy (RTS). Il est compatible uniquement avec des appareils équipés de la Radio Technologie Somfy (RTS).

Il s'utilise pour commander individuellement ou simultanément les équipements Somfy suivants :

- motorisation de porte de garage,
- récepteur éclairage,
- motorisation de volet roulant,
- motorisation de portail.
- etc, ...

Cette fonctionnalité est permise grâce à un système de canaux radio identifiés par des pictogrammes (voir «Ajouter un équipement Somfy RTS»). Chaque canal correspond à une télécommande individuelle et peut commander un ou plusieurs équipement(s). Le nombre d'équipements pouvant être commandés par un canal est illimité. Pour piloter un canal, il suffit d'appuyer dessus.

**Important :** Vérifiez que l'équipement à commander sans fil est dans la limite de la portée radio du moniteur.









### Ajouter un équipement Somfy RTS

Appuyez sur la touche sensitive correspondant à l'emplacement du premier équipement à mémoriser.

Sauf contre indication, il faudra ensuite valider chaque étape pour passer à la suivante.



Choisir le picto qui représente le produit à mémoriser:

 Store	 Volet roulant	 Volet battant	 Éclairage ON/OFF	 Prise ON/OFF
 Portail battant	 Portail coulissant	 Porte de garage	 Autre produit RTS	

Appuyez pendant 3 secondes sur la touche PROG d'un émetteur RTS déjà appairé avec ce produit : le produit doit réagir. Référez-vous à la notice du produit s'il s'agit d'une motorisation de portail ou de porte de garage.

Appuyez sur la touche sensitive correspondant à la flèche → pour appairer le moniteur avec le produit et passer à l'étape suivante.

Appuyez sur la touche sensitive correspondant à la flèche ← pour revenir en arrière.

Appuyez sur les touches sensibles correspondant aux ordres ↑ et ↓ et vérifiez le comportement du produit appairé.

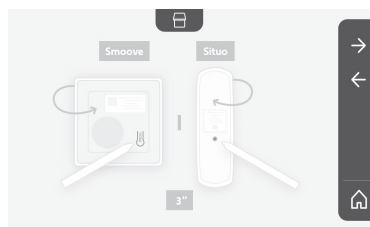
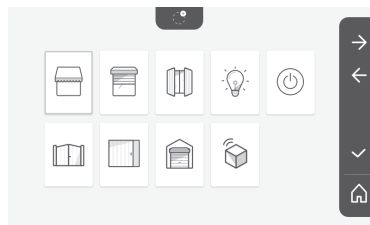

Si le produit porteur réagit correctement, appuyez sur la touche sensitive correspondant à la validation .

Si le produit porteur ne réagit pas, appuyez sur la touche sensitive correspondant à la non validation  pour recommencer les étapes précédentes.

Si vous avez appuyé sur , le produit appairé s'affiche à droite de l'écran d'accueil.

Recommencez autant de fois que nécessaire pour appairer tous les produits RTS sur le moniteur V®350.

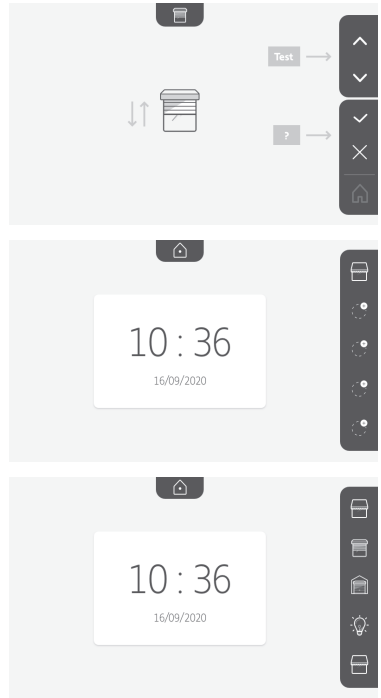



### 6.1.3 Répondre à un visiteur

Le pictogramme  clignote, la sonnerie retentit et l'écran ci-dessous s'affiche lorsqu'un visiteur appuie sur le bouton d'appel de la platine de rue :



Nota : si l'occupant ne répond pas à l'appel, le moniteur enregistre une photo du visiteur avant d'arrêter la sonnerie.

Pour prendre l'appel, appuyez sur le pictogramme «communication» : .

Le pictogramme  reste éclairé pendant toute la durée de l'appel. Pour mettre fin à la communication, il faut soit cliquer à nouveau dessus, soit ouvrir le portail, soit déclencher la serrure électrique.

Nota : si aucune action n'est effectuée, la durée maximum de la communication est de 2 minutes.

Le microphone du moniteur intérieur et le haut-parleur de la platine ne s'activent qu'une fois l'appel accepté. Pendant l'appel, il est possible :

- **d'ouvrir le portail** en appuyant sur  . Cette action mettra fin à la communication. L'écran suivant s'affiche pendant quelques secondes :



- **d'ouvrir la gâche/serrure électrique** en appuyant sur  . Cette action mettra fin à la communication. L'écran suivant s'affiche pendant quelques secondes :



- **de prendre une photo du visiteur** en appuyant sur la touche sensitive correspondant à l'appareil photo à droite de l'écran. Cette photo est stockée dans la mémoire du moniteur. L'écran suivant s'affiche pendant quelques secondes :



- **de piloter un équipement Somfy RTS** (éclairage de l'allée, porte de garage, etc.) : cliquez sur la touche sensitive correspondant à la flèche ←, l'écran suivant s'affiche :



Nota : le bandeau à droite affiche les produits RTS qui ont été appairés avec le moniteur.

Sélectionnez l'équipement en cliquant sur la touche sensitive à droite du pictogramme correspondant :



Sélectionnez l'action à mener (ouverture/fermeture, montée/descente ou allumer/éteindre) ou cliquez sur la touche sensitive à côté de la flèche → pour revenir à la liste des produits RTS.

### 6.1.4 Photos des visiteurs en mémoire

Pour prendre connaissance des photos en mémoire, qu'elles aient été prises en absence ou manuellement, il faut appuyer sur le pictogramme  : l'écran suivant apparaît :



Nota : dans la zone en jaune en haut à gauche, X/XX indique le numéro de la nouvelle photo et le nombre de photos non consultées. La zone bleue en bas à gauche indique la date et l'heure de la photo affichée.

Toutes les photos non consultées sont entourées par un cadre jaune.

Depuis cet écran, il est possible de :

- Passer à la photo suivante en appuyant sur la touche sensitive correspondant à la flèche ↓ :



Nota : Après avoir commencé à faire défiler les photos, la flèche ↑ permet d'accéder à la photo précédente et la flèche ↓ à la photo suivante.

- Supprimer la photo affichée en appuyant sur la touche sensitive correspondant à la poubelle  :

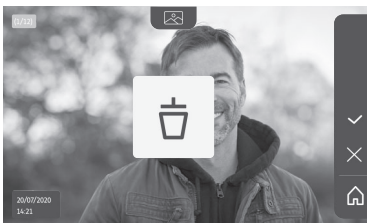

Nota : appuyez sur la touche sensitive  pour finaliser l'action.



- Supprimer toutes les photos en appuyant sur la touche sensible correspondant à , l'écran suivant s'affiche :

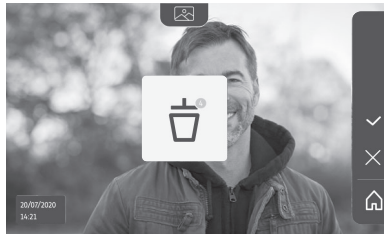

Nota : appuyez sur la touche sensible  pour finaliser l'action, l'écran suivant s'affiche :

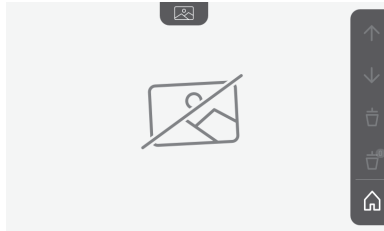











Nota : appuyez sur la touche sensible  pour revenir à l'écran d'accueil.

### 6.1.5 Réglages ultérieurs

Pour modifier les réglages initiaux ou effectuer des réglages supplémentaires, il faut appuyer sur la touche jaune sur le côté droit du moniteur :



Le premier écran du choix des réglages s'affiche :

 Heure	 Date	 Volume sonore	 Mélodie	 Contraste
 Luminosité	 Couleur	 Mémorisation d'un groupe de produits RTS	 Suppression d'un produit RTS	 Réglages suivants

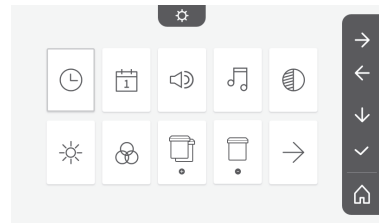

Les réglages suivants sont :

 Réglages précédents	 Temps d'activation de la gâche électrique	 Transfert des photos	 Mise à jour du logiciel	 Remise à 0 des paramètres
---	--	---	--	--

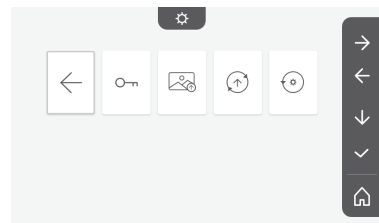

## Réglage de l'heure



Réglage de l'horloge :

- 12 ou 24 heures
- Heure
- Minutes
- am / pm (en cas de sélection de l'horloge sur 12 heures)

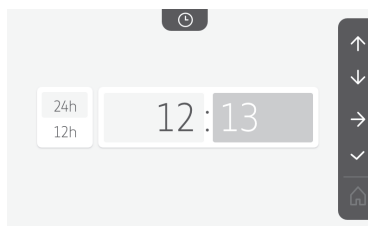

## Réglage de la date



Réglage de la date :

Jour / Mois / Année

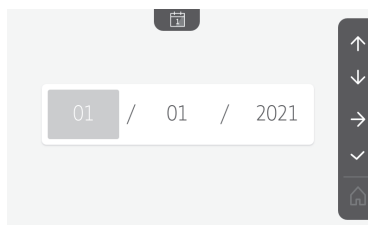

## Réglage du volume sonore



Il est possible de régler le volume sonore de la communication et celui de la mélodie :

- Volume sonore de la communication.

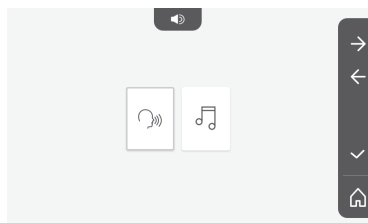

- Volume sonore de la mélodie.

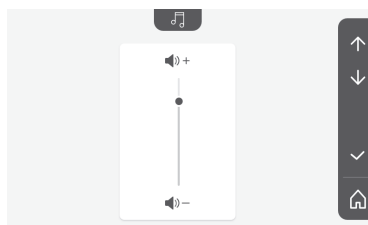
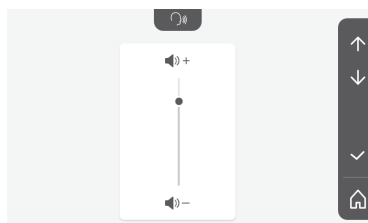

## Choix de la mélodie



7 mélodies sont disponibles.

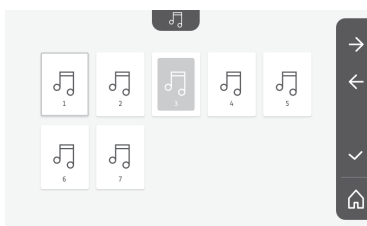

## Réglage du contraste



Lors du réglage, la caméra de la platine de rue est activée.



## Réglage de la luminosité



Lors du réglage, la caméra de la platine de rue est activée.



## Réglage de la couleur



Lors du réglage, la caméra de la platine de rue est activée.

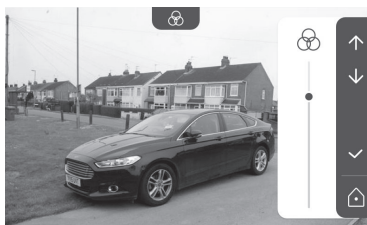

## Mémorisation d'un groupe de produits RTS



Il est possible de rajouter sur un même canal, pour un pilotage groupé, des produits similaires aux produits déjà appairés, par exemple un deuxième volet roulant.

Choisissez le canal sur lequel vous souhaitez rajouter un équipement RTS et validez.

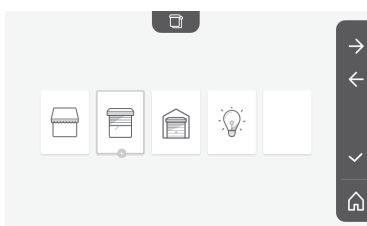

Appuyez pendant 3 secondes sur la touche PROG d'un émetteur RTS déjà appairé avec le produit à rajouter.

Appuyez sur la touche sensitive correspondant à la flèche → pour appairer le moniteur avec le produit et passer à l'étape suivante.

Appuyez sur la touche sensitive correspondant à la flèche ← pour revenir en arrière.

Appuyez sur les touches sensibles correspondant aux ordres ↑ et ↓ et vérifiez le comportement correspondant au produit appairé.

Si l'équipement réagit correctement, appuyez sur la touche sensitive correspondant à la validation ✓.

Si l'équipement ne réagit pas, appuyez sur la touche sensitive correspondant à la non validation ✗ pour recommencer les étapes précédentes.

Si vous avez appuyé sur ✓, l'écran d'accueil s'affiche et le groupe où le produit à été rajouté indique le nombre de produits appairés.

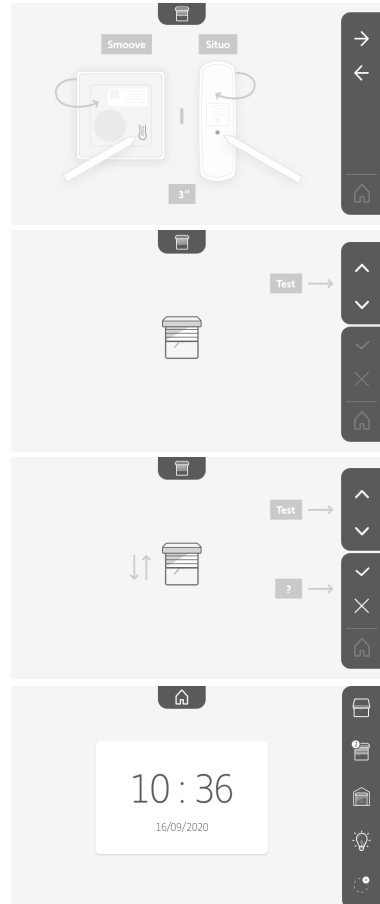

## Suppression d'un produit RTS



Il est possible de supprimer un produit ou un groupe de produits.

Nota : si vous voulez supprimer un produit dans un groupe, il faut supprimer le groupe puis appairer à nouveau le ou les produits que vous souhaitez commander avec le moniteur.

Choisissez le canal sur lequel vous souhaitez supprimer le produit ou le groupe de produits RTS et validez.





Appuyez pendant 3 secondes sur la touche PROG d'un émetteur RTS déjà appairé avec le produit à supprimer.

Appuyez sur la touche sensitive correspondant à la flèche → pour supprimer l'appairage avec le moniteur et passer à l'étape suivante.

Appuyez sur la touche sensitive correspondant à la flèche ← pour revenir en arrière.

Vérifiez que le ou les produits ont bien été supprimés.

Si l'équipement ne réagit plus, appuyez sur la touche sensitive correspondant à la validation .

Si l'équipement réagit à la commande, appuyez sur la touche sensitive correspondant à la non validation  pour recommencer les étapes précédentes.

Le produit ou le groupe de produit a bien été effacé.

Le produit ou le groupe de produit n'apparaît plus sur l'écran d'accueil.

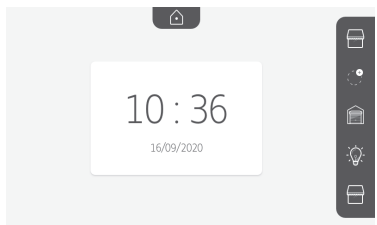
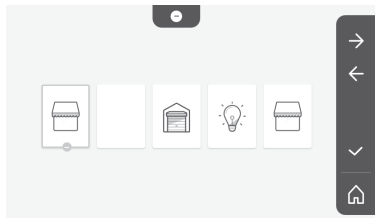
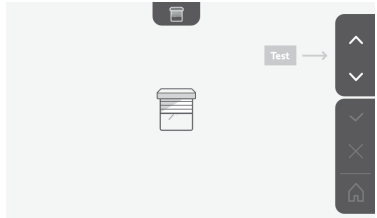
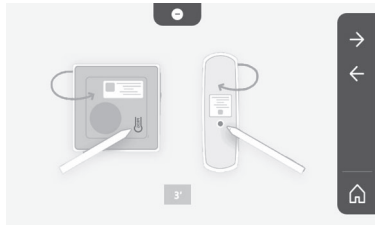

## Réglage du temps d'activation de la gâche électrique



Il est possible de régler le temps d'activation de la gâche électrique sur 2, 5 ou 10 secondes (le réglage usine est de 2 secondes).



## Transfert des photos



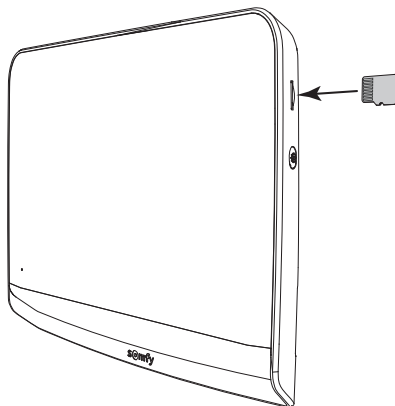

Le transfert n'est disponible que si une carte micro SD (32 Go maximum) a été installée au préalable.



Appuyez sur la touche sensitive correspondant à la validation .

Lorsque «100%» s'affiche dans la zone en jaune en bas de l'écran, le transfert est terminé.

Appuyez sur la touche sensitive correspondant à  pour revenir à l'écran des réglages ou sur celle correspondant à  pour revenir à l'écran d'accueil.

Nota : les photos ne sont pas effacées du moniteur. Pour effacer les photos, voir «6.1.4 Photos des visiteurs en mémoire».

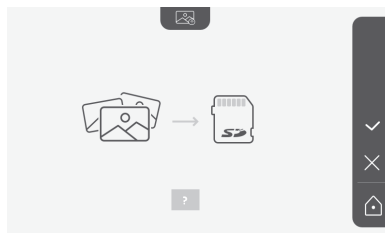

## Mise à jour du logiciel



L'écran affiche la version actuelle du logiciel.

Pour mettre à jour le logiciel du moniteur (firmware) il faut d'abord récupérer la dernière version sur notre site internet et la copier sur une carte micro SD, par exemple :

316M\_SF1\_t1.0.8\_2019\_11\_14

Sur la carte micro SD, créez un répertoire nommé « update » et mettez le nouveau firmware dedans.

Insérez la carte micro SD dans le moniteur, puis validez cette action.

Nota : les paramètres reviennent aux valeurs « usine », les photos et les équipements RTS sont conservés.

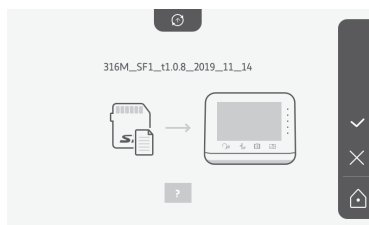

## Remise à 0 des paramètres



Cette action efface tous les réglages personnalisés.

Pour pouvoir réutiliser le visiophone, il est nécessaire de refaire les réglages de base (date, heure, mélodie, volume de sonnerie).

Nota : les paramètres reviennent aux valeurs « usine », les photos et les équipements RTS sont conservés.

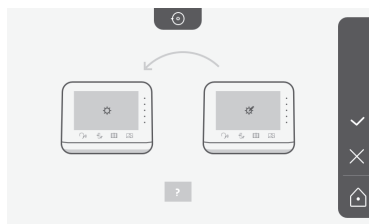

## 6.2 Réglages de la platine de rue

### 6.2.1 Régler le volume du haut-parleur

Pour régler le volume du haut-parleur de la platine de rue, il faut utiliser le tournevis fourni pour tourner le bouton à l'arrière de la platine de rue :

- dans le sens des aiguilles d'une montre pour augmenter le volume.
- dans le sens inverse des aiguilles d'une montre pour diminuer le volume.

### 6.2.2 Activer ou désactiver le bip sonore du bouton d'appel :

Un bip sonore retentit à l'appui sur le bouton d'appel.

Pour supprimer ce bip ou le réactiver, appuyez pendant 5 secondes sur le bouton d'appel jusqu'à entendre le bip de confirmation d'état.

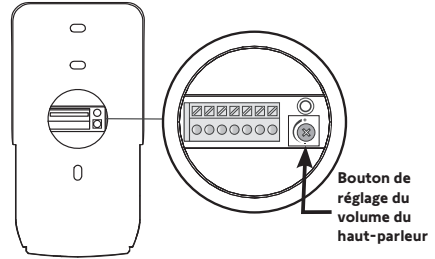

## 7 - MAINTENANCE

### 7.1 Nettoyage

L'entretien du visiophone se fait avec un chiffon sec et doux, sans solvant.

Avant le nettoyage, mettez l'appareil hors tension.

## 8 - CARACTÉRISTIQUES TECHNIQUES

Moniteur intérieur		
Écran	Couleur Dimensions : 7", soit 17 cm Résolution : 800 x 480 pixels	
Nombre de sonneries	7	
Réglages	Choix sonnerie, volume sonnerie, volume d'écoute, couleurs, luminosité, contraste, temps d'ouverture de la gâche, heure, date, ajout/suppression d'équipements RTS.	
Durée maximum de communication	2 minutes	
Alimentation	Type	Bloc secteur : 100-240 VAC, 50/60 Hz, sortie 24V 1A. ou Alimentation rail DIN : 100-240 VAC, 50/60 Hz, sortie 24V 1,5A.
	Protection contre l'inversion de polarité	Oui
Fixation	Support mural	
Dimensions (L x h x p)	220,5 x 175 x 24 mm	
Température de fonctionnement	-10°C à +55°C	
Émetteur radio 5 canaux	Portée radio	200 m, en champ libre
	Fréquence radio	))) RTS - 433,42 MHz < 10 mW
Mémoire d'images	100 photos Possibilité de télécharger les photos sur carte micro SD (non fournie)	
Nombre de moniteurs	Jusqu'à 2 moniteurs	
Platine de rue		
Caméra	Angle de vision : H = 102°, V = 65°	
Vision nocturne	LEDs infra rouges	
Sorties	Gâche : 12V, 800 mA Portail : contact sec	
Temps d'activation de la sortie gâche électrique	2, 5 ou 10 secondes	
Temps d'activation du contact sec	1 seconde	
Porte-étiquette / bouton d'appel	Rétroéclairé	
Fixation	Montage en saillie avec visière pare-pluie	
Matériaux	Aluminium et plastique	
Dimensions (L x h x p)	77 x 151 x 45 mm	
Réglages	Volume haut-parleur	
Température de fonctionnement	-20°C à +55°C	
Indice de protection	IP54	



<b>1 - HERZLICH WILLKOMMEN</b> -----	<b>2</b>
1.1 Wer ist Somfy?	2
1.2 Kundenservice	2
1.3 Garantie	2
<b>2 - WICHTIGE HINWEISE - SICHERHEIT</b> -----	<b>2</b>
2.1 Allgemeines	2
2.2 Allgemeine Sicherheitshinweise	2
2.3 Spezifische Sicherheitshinweise	2
2.4 Recycling und Entsorgung	2
2.5 Bedeutung der Symbole auf dem Netzteil	2
<b>3 - PRODUKTBESCHREIBUNG</b> -----	<b>3</b>
3.1 Bestandteile des Kits	3
3.2 Produktüberblick	3
3.3 Typische Installation	6
<b>4 - INSTALLATION DER INNENSTATION</b> -----	<b>7</b>
<b>5 - INSTALLATION DER AUSSENSTATION</b> -----	<b>8</b>
5.1 Montage und Verdrahtung der Außenstation	8
5.2 Anschluss der Außenstation	9
5.3 Anbringen des Namensschildes	9
5.4 Einschalten der Anlage	10
<b>6 - BENUTZERSCHNITTSTELLE</b> -----	<b>10</b>
6.1 Die Video-Türsprechanlage	10
Einstellung des Datums:	11
Einstellung der Uhrzeit:	11
Auswahl des Klingeltons:	11
Einstellung der Lautstärke des Klingeltons:	11
Hinzufügen eines Somfy RTS-Geräts	12
Einstellung der Uhrzeit	17
Einstellung des Datums	17
Einstellung der Lautstärke	17
Auswahl des Klingeltons	18
Einstellung des Kontrasts	18
Einstellung der Helligkeit	18
Einstellung der Farbe	18
Hinzufügen einer RTS-Produktgruppe	18
Löschen eines RTS-Produkts	19
Einstellung der Schaltzeit für den elektrischen Türöffner	20
Übertragung von Fotos	21
Software-Update	21
Rücksetzen der Parameter auf 0	21
6.2 Einstellungen der Außenstation	22
<b>7 - WARTUNG</b> -----	<b>22</b>
7.1 Reinigung	22
<b>8 - TECHNISCHE DATEN</b> -----	<b>23</b>

# 1 - HERZLICH WILLKOMMEN

Wir bedanken uns für das Vertrauen, das Sie uns mit dem Kauf eines Somfy-Produkts entgegenbringen.

## 1.1 Wer ist Somfy?

Somfy entwickelt, produziert und vertreibt Antriebs- und Steuerungstechnik für Einfahrts- oder Garagentore, Rollläden, Sonnenschutz, Alarmanlagen, Beleuchtungssteuerungen oder Heizungsthermostate: Alle Produkte von Somfy sollen Ihre Erwartungen im Hinblick auf Sicherheit, Komfort und Energieeinsparung erfüllen.

Somfy ist ständig um die Qualitätsverbesserung seiner Produkte bemüht. Somfy verdankt seinen Ruf der Zuverlässigkeit seiner Produkte, die für Innovation und weltweites technologisches Know-how stehen.

## 1.2 Kundenservice

Für Auskünfte über Auswahl, Kauf und Installation von Somfy-Systemen fragen Sie Ihren Somfy-Fachbetrieb oder setzen Sie sich direkt mit dem Somfy-Support in Verbindung, der Ihnen gerne weiterhilft.

## 1.3 Garantie

Für dieses Produkt wird eine Garantie von 5 Jahren ab Kaufdatum gewährt. Die allgemeinen Geschäftsbedingungen finden Sie unter: [www.somfy.de](http://www.somfy.de)

# 2 - WICHTIGE HINWEISE - SICHERHEIT

## 2.1 Allgemeines

**⚠ Gefahr !** Weist auf eine Gefahr hin, die sofort zu schweren bis tödlichen Verletzungen führt.

**⚠ Warnung !** Weist auf eine Gefahr hin, die zu schweren bis tödlichen Verletzungen führen kann.

**⚠ GEFAHR !** Die Installation der Geräte muss von einer Fachkraft für Gebäudeautomation (Elektrofachkraft nach DIN 1000-10) unter Einhaltung aller am Ort der Inbetriebnahme geltenden Bestimmungen ausgeführt werden.

Die Nichtbeachtung dieser Anweisungen kann zu schweren Verletzungen wie zum Beispiel Quetschungen durch das Tor führen.

**⚠ WARNUNG !** Für die Gewährleistung der Sicherheit von Personen ist es wichtig, dass diese Hinweise befolgt werden, da es bei unsachgemäßer Installation zu schweren Verletzungen kommen kann. Bewahren Sie diese Sicherheitshinweise gut auf.

Der Monteur muss unbedingt alle Benutzer unterweisen, um eine sichere Verwendung der Geräte gemäss den Anweisungen der Gebrauchsanleitung zu gewährleisten. Die Gebrauchsanleitung dem Endanwender auszuhändigen. Der Monteur muss den Endnutzer explizit darauf hinweisen, dass Installation, Einstellung und Wartung der Geräte von einer fachlich qualifizierten Person für Antriebe und Gebäudeautomation ausgeführt werden müssen.

## 2.2 Allgemeine Sicherheitshinweise

Lassen Sie Kinder nicht mit dem Funksender spielen. Tauchen Sie den Funksender niemals in Flüssigkeit ein.

Dieses Produkt ist nicht dafür vorgesehen, von Personen (einschl. Kindern) mit eingeschränkten physischen, sensorischen oder mentalen Fähigkeiten bzw. ohne ausreichende Erfahrung und Sachkenntnis benutzt zu werden, ausgenommen sie werden durch eine für ihre Sicherheit verantwortliche Person beaufsichtigt oder erhielten zuvor Anweisungen hinsichtlich der Bedienung des Produkts.

## 2.3 Spezifische Sicherheitshinweise

Die Funkreichweite wird durch die Regulierungsnormen für Funkgeräte eingeschränkt.

Die Funkreichweite hängt stark von den Umgebungsbedingungen ab: Große stromführende Geräte in der Nähe des Installationsorts oder die für die Erstellung der Mauern und Wände verwendeten Materialien können zu Störungen führen.

Durch die Verwendung von Funkgeräten (z. B. von HiFi-Funkkopfhörern) mit derselben Funkfrequenz kann die Leistung des Produkts beeinträchtigt werden.

Die Kamera der Außenstation dient ausschließlich der Identifizierung eines Besuchers. **Sie sollte auf keinen Fall zur Überwachung der Straße verwendet werden.**

## 2.4 Recycling und Entsorgung



Entsorgen Sie das Produkt nicht mit dem Hausmüll. Lassen Sie das Produkt vom Lieferanten zurücknehmen oder nutzen Sie die von der Kommune bereitgestellten Möglichkeiten der Mülltrennung.

## 2.5 Bedeutung der Symbole auf dem Netzteil



Das mit dem Produkt ausgelieferte Netzteil muss an einem geschützten und trockenen Ort installiert werden.



Das mit dem Produkt ausgelieferte Netzteil verfügt über eine doppelte Isolierung und muss deshalb nicht geerdet werden.

— — — Gleichstrom

~ Wechselstrom

## 3 - PRODUKTBESCHREIBUNG

### 3.1 Bestandteile des Kits

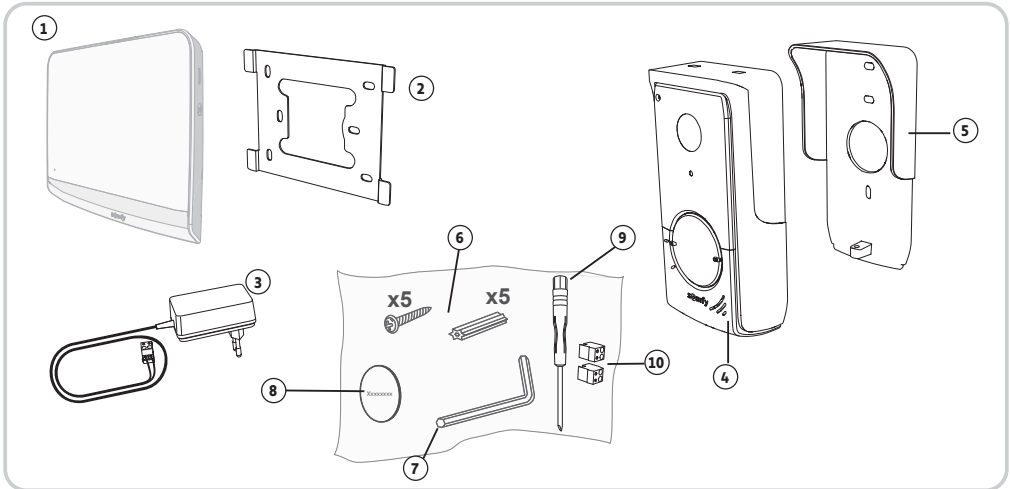

Nummer	Bezeichnung	Anzahl
1	Innenstation	1
2	Wandhalterung der Innenstation	1
3	Steckernetzteil der Innenstation	1
4	Außenstation	1
5	Regenschutzabdeckung	1
6	Schrauben und Dübel zur Befestigung von Innen- und Außenstation	5 + 5
7	Inbusschlüssel	1
8	Zusätzliches Namensschild	1
9	Schlitzschraubendreher	1
10	Stecker	2

### 3.2 Produktüberblick





Die Video-Türsprechanlage besteht aus einer Innen- und einer Außenstation. Die Verbindung beider Stationen erfolgt über eine zweidrahtige Leitung. Die Außenstation kann dann mit einem Torantrieb und einem elektrischen Türöffner/Türschloss (12 V AC/DC – max. 800 mA) per Kabel verbunden werden. So lassen sich mit der Video-Türsprechanlage das Einfahrtstor und eine Haustür öffnen.

Die Innenstation ist zudem mit einem Somfy RTS-Funksender (Radio Technology Somfy) ausgestattet. Dieses Funkmodul ermöglicht die Steuerung von Garagentoren, Beleuchtung, Rollläden oder eines Einfahrtstores von Somfy (falls in Reichweite der Innenstation).

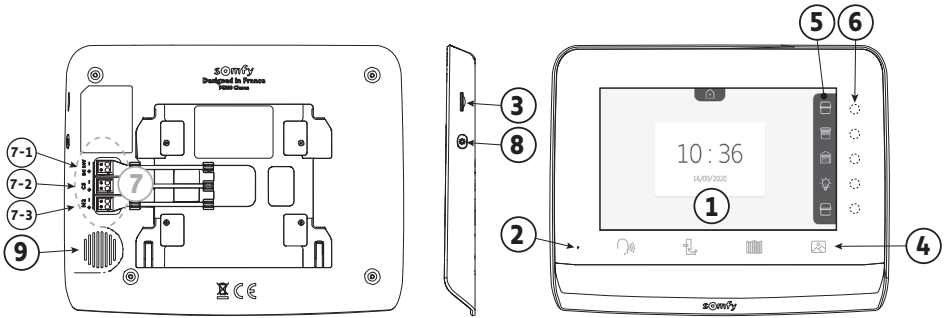
**⚠ GEFAHR !** Steuern Sie Garagentore und Einfahrtstore per Funk nur, wenn Sie den Betriebsbereich der Tore einsehen können, da ansonsten die Gefahr für Personen besteht, vom sich bewegenden Tor eingequetscht und verletzt zu werden. Installieren Sie zur Sicherheit Einrichtungen mit Lichtschranken-Funktion.

### 3.2.1 Innenstation



Nummer	Bezeichnung	Beschreibung
1	Bildschirm	Erlaubt das Sehen der Besucher, der Fotos verpasster Besucher, der Einstellungen etc.
2	Mikrofon	Ermöglicht das Sprechen mit einem Besucher an der Außenstation.
3	Micro-SD-Kartenleser	Erlaubt den Export gespeicherter Fotos aus dem internen Speicher. <b>Hinweis:</b> Micro-SD-Karte nicht im Lieferumfang enthalten (max. 32 Bytes).
4	Tasten „Aktivierung“	 Kommunikation (Aktivierung des Mikrofons)  Elektrischer Türöffner/elektrisches Türschloss  Einfahrtstor  Foto-Bibliothek
5	Seitenleiste	Zeigt die möglichen Funktionen der Sensortasten rechts der Leiste an.
6	LEDs und Sensortasten	5 LEDs mit Sensortasten der 5 Kanäle für die Ansteuerung/Navigation.
7	Anschlussklemme	7-1: Anschluss an das Netzteil. 7-2: Anschluss an die Außenstation. 7-3: Anschluss an eine zweite Innenstation (optional).
8	Taste	Schalter zum Aufrufen der Einstellungen
9	Lautsprecher	Ermöglicht das Hören eines Besuchers an der Außenstation.

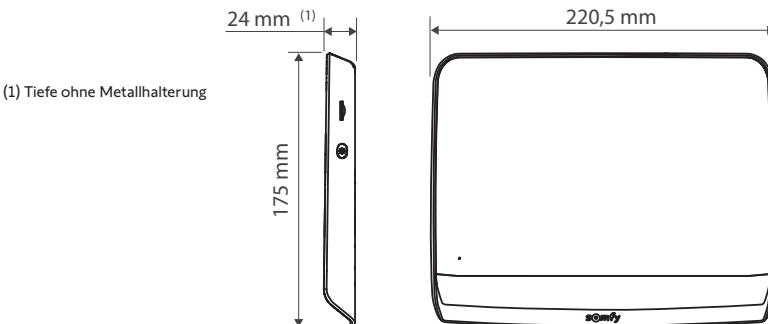

(1) Tiefe ohne Metallhalterung

### 3.2 Außenstation

Die Außenstation kann an einen Torantrieb und an einen elektrischen Türöffner/ein elektrisches Türschloss (12 V AC/DC - maximal 800 mA) angeschlossen werden.

Das Tor und die Schlupftür lassen sich über die Innenstation der Video-Türsprechanlage öffnen und schließen.

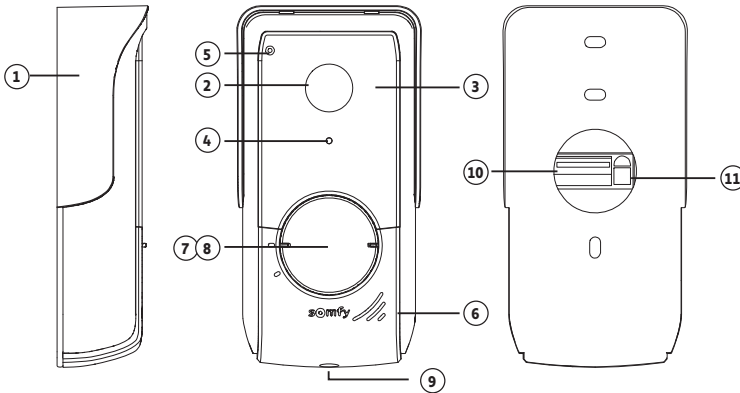

Nummer	Bezeichnung	Beschreibung
1	Regenschutzabdeckung	Schützt die Kamera vor Regen.
2	Kamera	Filmt die Besucher und überträgt die Aufnahme an die Innenstation.
3	Infrarot-LEDs	Erlauben eine bessere Nachtsicht.
4	Helligkeitssensor	Schaltet automatisch die Infrarot-LED ein, wenn es dunkel wird.
5	Mikrofon	Ermöglicht den Besuchern, mit den Personen an der Innenstation zu sprechen.
6	Lautsprecher	Ermöglicht den Besuchern, die Personen an der Innenstation zu hören.
7	Hintergrundbeleuchtetes Namensschild	Beschreibbares Etikett zur Anbringung des Namens.
8	Hintergrundbeleuchtete Klingeltaste	Beim Drücken dieser Taste durch die Besucher erfolgt ein Klingelton an der Innenstation. Die Kamera wird aktiviert und der Monitor der Innenstation schaltet sich ein.
9	Vandalismus-Schutzschraube	Sichert die Außenstation vor unbefugtem Öffnen ohne den Inbusschlüssel.
10	Anschlussklemme	Erlaubt den Anschluss an die Innenstation, an einen Torantrieb und an einen elektrischen Türöffner/ein elektrisches Türschloss.
11	Lautstärkeregler	Regelt die Lautstärke des Lautsprechers der Außenstation.

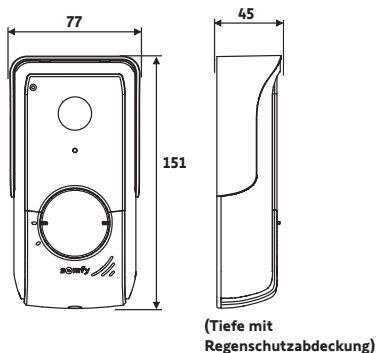

### 3.3 Typische Installation

Entfernung zwischen Außen- und Innenstation	Zu verwendende Aderquerschnitte
Weniger als 100 m	Min. 2 x 0,5 mm <sup>2</sup>
Zwischen 100 m und max. 150 m	Min. 2 x 0,75 mm <sup>2</sup>

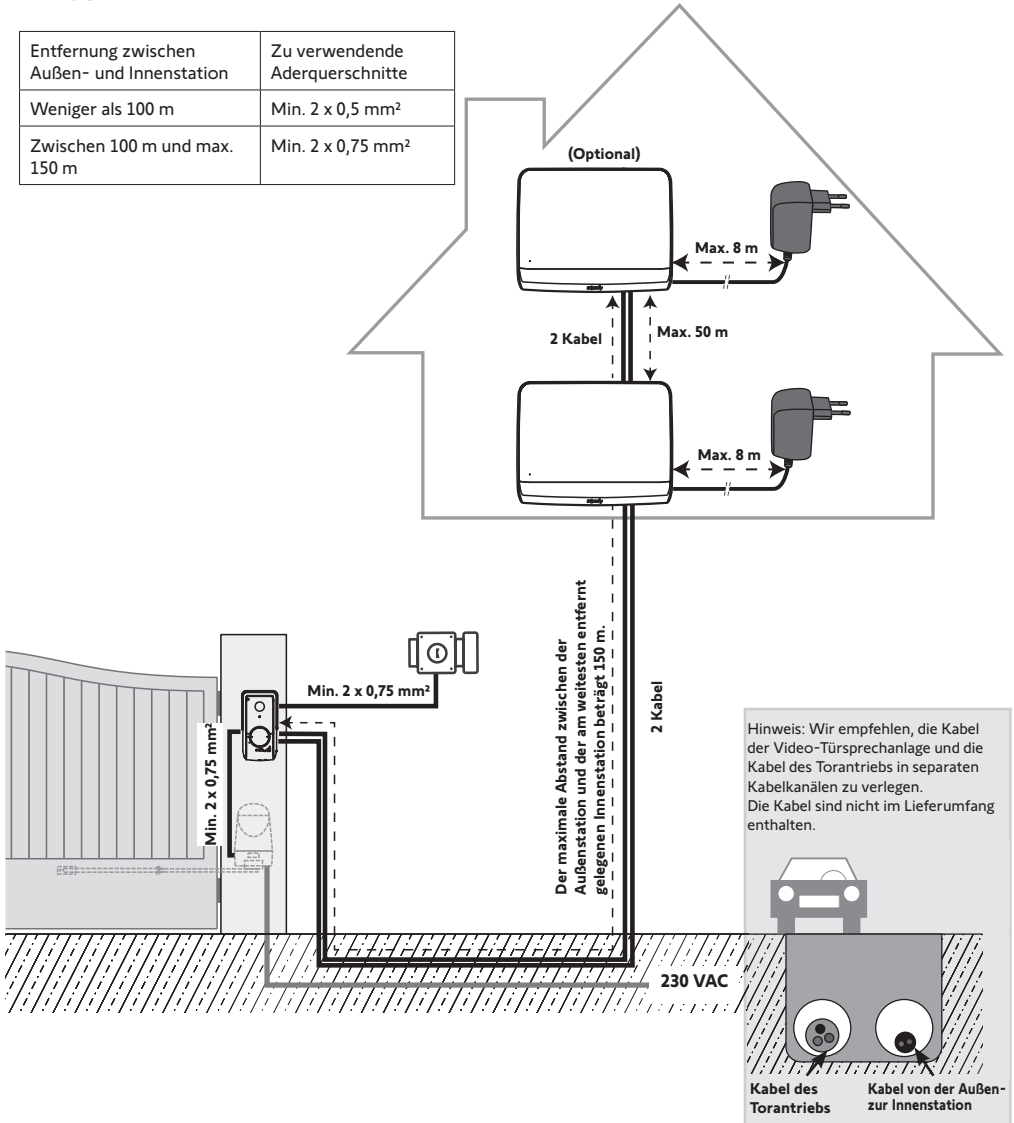

Hinweis: Wenn Abzweigdosen zur Verkabelung der Video-Türsprechanlage verwendet werden müssen, verwenden Sie nicht mehr als zwei Abzweigdosen zwischen Außen- und Innenstation und nicht mehr als eine Abzweigdose zwischen Innenstation und Steckernetzteil.

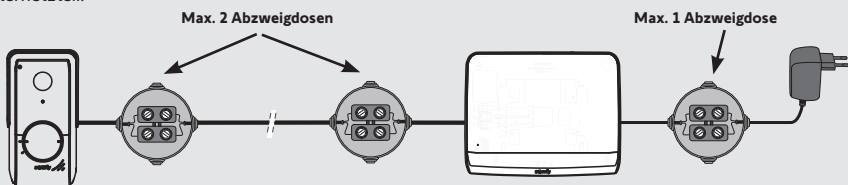

## 4 - INSTALLATION DER INNENSTATION



### Achtung

Wenn der Somfy RTS-Torantrieb per Funk über die Innenstation gesteuert werden soll, muss vor der endgültigen Montage der Innenstation die Funksteuerung eingelernt werden (die Innenstation muss in die Nähe des Torantriebs gebracht werden und über das Netzteil mit Strom versorgt werden) oder die Taste des Torantriebs muss betätigt werden, je nach Antriebsmodell.

- [1]. Befestigen Sie die Wandhalterung der Innenstation an der Wand.

**Wichtig:** Die Befestigungsglaschen der Innenstation müssen nach vorne zeigen.

**Hinweis:** Zum Anschluss an die Innenstation müssen alle Kabel durch die Wandhalterung geführt werden.

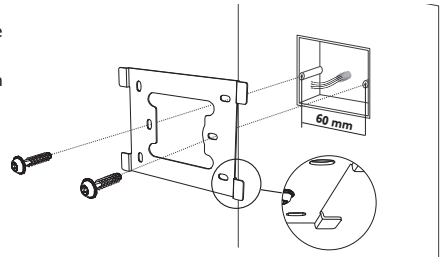

- [2]. Verbinden Sie das Kabel vom Netzteil – wie in der Abbildung dargestellt – mit der Anschlussklemme 7-1, die sich auf der Rückseite der Innenstation befindet (Schraube nach rechts drehen). Dabei ist auf den korrekten Anschluss des Netzteils zu achten.

**Wichtig:** Verwenden Sie zum Anschluss der Innenstation nur das mitgelieferte Netzteil.

**Wichtig:** Stecken Sie das Netzteil erst dann in die Steckdose, wenn die gesamte Verdrahtung (Außenstation, zusätzliche Innenstation) abgeschlossen ist.

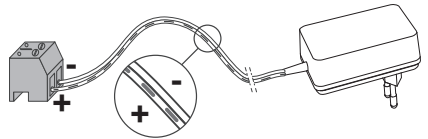

- [3]. Schließen Sie den zweiten mitgelieferten Stecker an die Anschlussklemme 7-2 an. Dieses Kabel wird mit der Außenstation verbunden. Optional: Schließen Sie einen dritten Stecker an die Anschlussklemme 7-3 an. Das betreffende Kabel wird mit einer zweiten Innenstation verbunden (siehe Anleitung der zusätzlichen Innenstation).

**Hinweis:** Um ein unbeabsichtigtes Lösen der Anschlüsse zu vermeiden, sollten diese in die für sie vorgesehenen Kabelhalterungen eingelegt werden.

**Hinweis:** Um Verwechslungen zu vermeiden, markieren Sie die an die Anschlussklemmen 7-2 und 7-3 angeschlossenen Kabel als Verbindungen zur Außenstation bzw. zur optionalen zusätzlichen Innenstation.

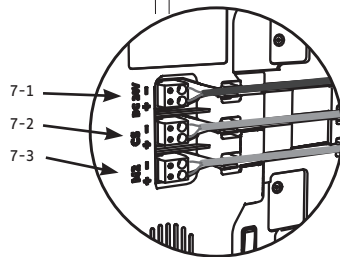
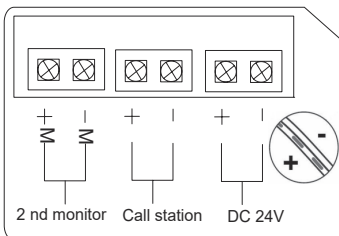
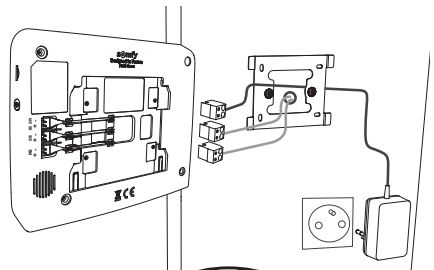

- [4]. Befestigen Sie die Innenstation an der Wandhalterung, indem Sie vorsichtig nach unten schieben und die Befestigungsglaschen der Wandhalterung in den Aussparungen der Innenstation einrasten lassen.

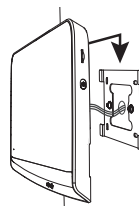

## 5 - INSTALLATION DER AUSSENSTATION

Vermeiden Sie die Montage der Außenstation gegenüber einer Lichtquelle, da die Aufnahmen der Besucher sonst nicht verwertbar sind. Wir empfehlen Ihnen, die Außenstation in einer Höhe von etwa 1,60 m über dem Boden zu installieren.

### 5.1 Montage und Verdrahtung der Außenstation

[1]. Führen Sie alle Kabel in die Regenschutzabdeckung.

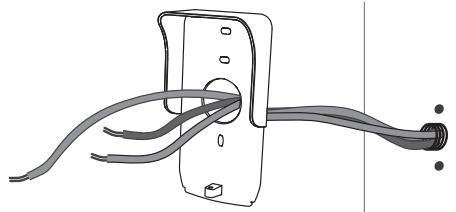

[2]. Montieren Sie die Regenschutzabdeckung an der Wand/Säule.

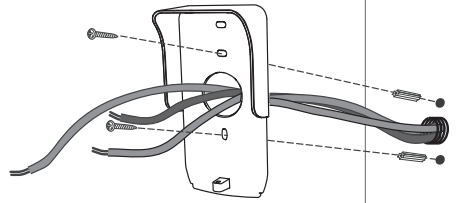

[3]. Stellen Sie folgende Anschlüsse her:

- Schließen Sie das Kabel der Innenstation an die ersten 2 Anschlüsse der Außenstation an:  
M+ der Innenstation an M+ der Außenstation  
M- der Innenstation an M- der Außenstation
- Schließen Sie das Kabel des elektrischen Türöffners/Türschlosses an die Klemmen L+ und L- der Außenstation an.
- Schließen Sie das Kabel des Antriebs an den Ausgang des potentialfreien Kontakts (COM und NO) der Außenstation an.

**Hinweis:** Um die Adern mit den Federklemmen zu verbinden, drücken Sie die Klemmvorrichtung mit einem Schraubendreher herunter. Stecken Sie die Kabelader in die Klemme und lassen Sie die Klemmvorrichtung wieder los.

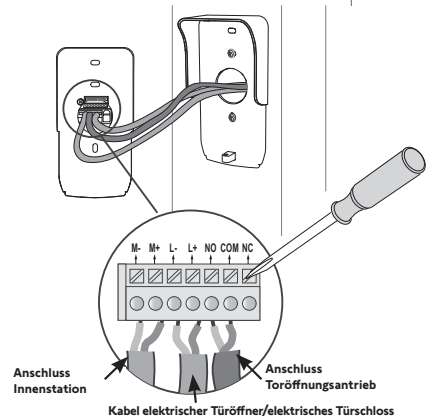

[4]. Setzen Sie die Außenstation in die Regenschutzabdeckung ein.

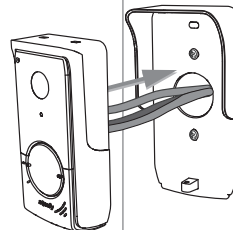

[5]. Fixieren Sie die Außenstation mit dem Inbusschlüssel an der Regenschutzabdeckung.

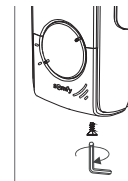





## 5.2 Anschluss der Außenstation

### 5.2.1 Anschluss an einen RTS-Einfahrtstorantrieb von Somfy

**Hinweis:** Wenn der Antrieb über Solarzellen mit Strom versorgt wird, funktionieren die drahtgebundenen Bediengeräte nicht und sind deaktiviert. Verwenden Sie in diesem Falle den Funksender der Innenstation, um das Einfahrtstor zu steuern (siehe Seite 12).

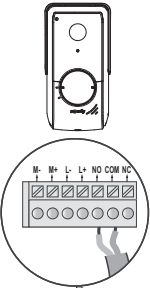
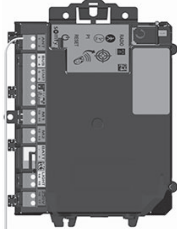
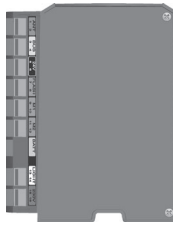
- [1]. Trennen Sie den Antrieb von der Netzstromversorgung.
- [2]. Nehmen Sie die Abdeckung des Schaltkastens oder des Antriebs zur Steuerelektronik ab.
- [3]. Schließen Sie den potentialfreien Ausgang (COM und NO) der Außenstation an die Elektronik des Antriebs an. Lesen Sie die Gebrauchsanleitung für den Torantrieb, um die Außenstation an den Eingang des Schlüsselkontakts des Antriebs anzuschließen.

	Elektronik von Somfy-Antrieben		
			
Anschluss des Leiters ...	an den Klemmen START	an den Klemmen BUS	an den nummerierten Klemmen
<b>COM</b>	5	3	3
<b>NO</b>	6	4	5 (Vollöffnung) oder 6 (Fußgängeröffnung)

**Hinweis:** Um die Außenstation an ein anderes Modell eines Torantriebs anzuschließen, beachten Sie bitte die Installationsanleitung des jeweiligen Antriebs.

### 5.2.2 Anschluss an einen elektrischen Türöffner/ein elektrisches Türschloss

Verbinden Sie den Ausgang  der Außenstation mit dem elektrischem Türöffner, wie in nebenstehender Abbildung gezeigt.

Achten Sie auf die Polarität (+/-), wenn dies in der Bedienungsanleitung des Türöffners entsprechend vermerkt ist.

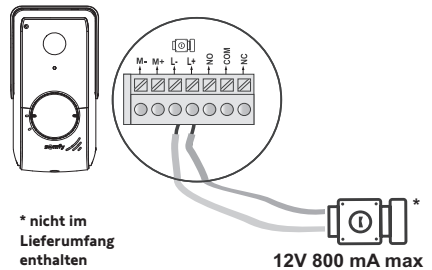

## 5.3 Anbringen des Namensschildes

- [1]. Drehen Sie den Klingelknopf entgegen dem Uhrzeigersinn bis zur eingravierten Markierung und ziehen Sie ihn dann ab.
- [2]. Entfernen Sie die runde Folie, um das Namensschild zu erreichen.
- [3]. Beschriften Sie das weiße Namensschild nun mit einem Permanentmarker und setzen Sie das Namensschild und die Folie wieder in die Außenstation ein.
- [4]. Bringen Sie den Klingelknopf wieder an der Außenstation an und verwenden Sie dazu die Markierungen. Drehen Sie ihn im Uhrzeigersinn, bis er arretiert ist.

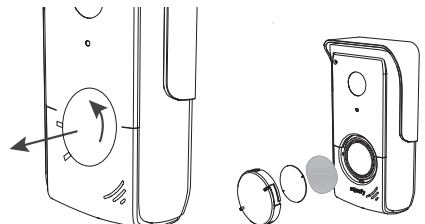

## 5.4 Einschalten der Anlage

Nach der Installation verbinden Sie den Antrieb wieder mit der Spannungsversorgung.

Schließen Sie anschließend das mitgelieferte Netzteil an eine Netzsteckdose an.

**Wichtig:** Die Steckdose für das Netzteil sollte in unmittelbarer Nähe der Innenstation und leicht zugänglich sein.

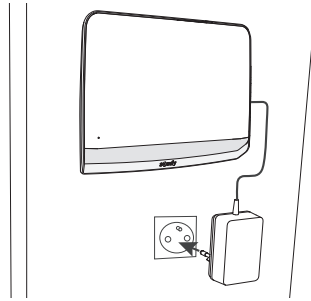

## 6 - BENUTZERSCHNITTSTELLE

Die Video-Türsprechanlage V®350 umfasst zwei Funktionsbereiche: Den Bereich der Video-Türsprechanlage und den Bereich der Funkfernsteuerung von Somfy RTS-Gebäudegeräten.

Der erste Bereich umfasst Funktionen wie:

- Kommunikation zwischen Außen- und Innenstation
- Anzeigen, Löschen und Export von Fotos
- Öffnen des elektrischen Türöffners/Türschlosses und des Tors
- Einstellungen (z. B.: Kontrast, Helligkeit, Klingelton usw.).

Der zweite Funktionsbereich umfasst die Funkfernsteuerung von Gebäudeausrüstung (z. B.: Rolläden, Lichter, Garagentore usw.) über das Somfy RTS-Protokoll.

### 6.1 Die Video-Türsprechanlage

#### 6.1.1 Startseite und Basiseinstellungen

Beim ersten Einschalten der Spannungsversorgung zeigt der Bildschirm für einige Sekunden das Somfy-Logo an. Dann werden die Basiseinstellungen angezeigt.

In der Folge müssen die einzelnen Schritte bestätigt werden, um fortzufahren und die Startseite zu erreichen.

Hinweis: Bei Unterbrechung der Spannungsversorgung bleiben diese Einstellungen im Speicher der Innenstation erhalten.



Zur Auswahl einer Funktion muss die LED rechts vom entsprechenden Symbol auf dem Bildschirm gedrückt werden, z. B.:



Auf



Weitere  
Einstellungen



Ab



Bestätigen



**Einstellung des Datums:**

Tag/Monat/Jahr

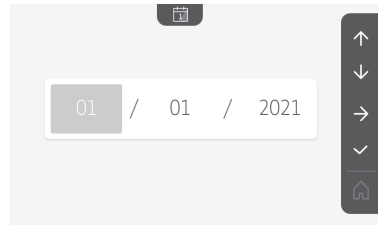
**Einstellung der Uhrzeit:**

- 12- oder 24-Stunden-Format
- Uhrzeit
- Minuten
- am / pm (bei Auswahl des 12-Stunden-Formats)

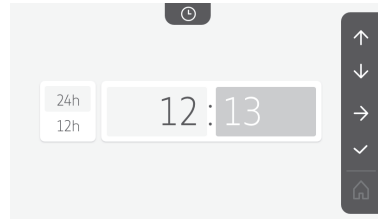
**Auswahl des Klingeltons:**

7 Klingeltöne sind möglich

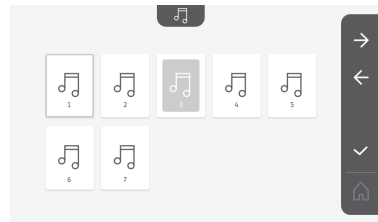
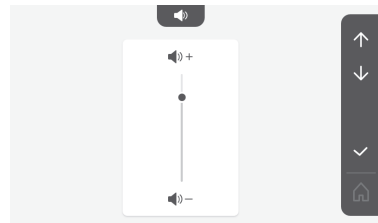
**Einstellung der Lautstärke des Klingeltons:**

Der Bestätigungsbildschirm wird angezeigt und mit dem Haussymbol kehren Sie zur Startseite zurück.



Startseite, keine RTS-Geräte programmiert.

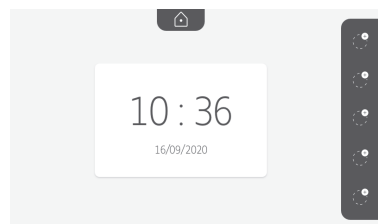

## 6.1.2 Funkfernsteuerung von Somfy RTS-Geräten

Die Innenstation ist mit einem Somfy RTS-Funksender ausgestattet. Dieser ist nur mit Somfy RTS-Produkten kompatibel.

Er dient zur einzelnen oder kombinierten Steuerung folgender Somfy-Produkte:

- Garagentorantriebe
- Beleuchtungs-Funkempfänger
- Rollladenantriebe
- Torantriebe
- usw.

Diese Funktion wird durch Funkkanäle realisiert, die durch Symbole (siehe „Hinzufügen eines Somfy RTS-Geräts“) angezeigt werden. Jeder Kanal entspricht einem einzelnen Funksender und kann ein oder mehrere Geräte steuern. Die Anzahl der Geräte, die über einen Kanal gesteuert werden können, ist unbegrenzt. Zur Steuerung eines Kanals brauchen Sie nur auf die betreffende Leuchte zu drücken.

**Wichtig:** Achten Sie darauf, dass die drahtlos zu steuernde Ausrüstung innerhalb der Funkreichweite der Innenstation sein muss.









### Hinzufügen eines Somfy RTS-Geräts

Drücken Sie die Sensortaste, die der Position des ersten Geräts entspricht, das gespeichert werden soll.

Wenn nicht anders angegeben, müssen dann die einzelnen Schritte bestätigt werden, um fortzufahren.



Wählen Sie das Symbol, das dem zu programmierenden Produkt entspricht:

 Markise	 Rollladen	 Fensterladen	 Beleuchtung ON/OFF	 Steckdose ON/OFF
 Flügelator	 Schiebetor	 Garagentor	 Anderes RTS- Produkt	

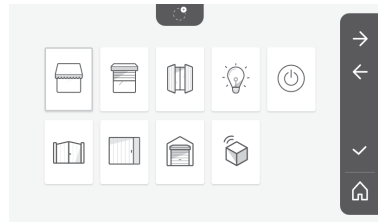

Halten Sie die PROG-Taste eines RTS-Senders drei Sekunden lang gedrückt: Das Produkt muss reagieren. Beachten Sie die Gebrauchsanleitung des Produkts, wenn es sich um einen Einfahrtstor- oder Garagentorantrieb handelt.

Drücken Sie die Sensortaste, die dem Pfeil → entspricht, um die Innenstation mit dem Produkt zu verbinden, und fahren Sie dann mit dem nächsten Schritt fort.

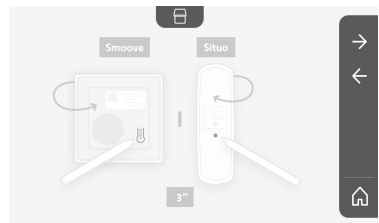

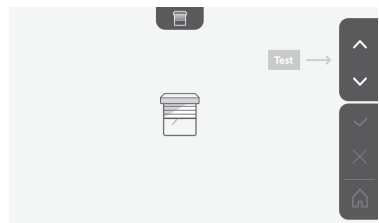

Drücken Sie die Sensortaste, die dem Pfeil ← entspricht, um zurückzukehren.

Drücken Sie die Sensortasten, die den Befehlen ↑ und ↓ entsprechen und überprüfen Sie das Verhalten des verbundenen Produkts.



Reagiert das Produkt korrekt, drücken Sie die Sensortaste für die Bestätigung .

Reagiert das Produkt nicht, drücken Sie die Sensortaste für den Abbruch , um die vorherigen Schritte erneut zu beginnen.

Wenn Sie  gedrückt haben, erscheint das Produkt rechts auf der Startseite.

Wiederholen Sie den Vorgang so oft wie nötig, um alle RTS-Produkte mit der Innenstation V®350 zu verbinden.

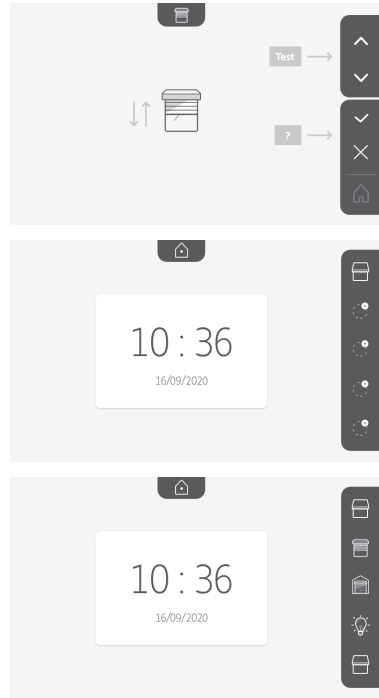



### 6.1.3 Entgegennahme einer Besucheranfrage

Betätigt ein Besucher die Klingeltaste an der Außenstation, blinkt das Symbol , an der Innenstation erklingt der eingestellte Klingelton und der untenstehende Bildschirm wird angezeigt:



Hinweis: Wird der Anruf nicht angenommen, nimmt die Außenstation ein Bild des Besuchers auf, bevor der Klingelton aufhört.

Um die Anfrage entgegenzunehmen, drücken Sie auf das Symbol „Kommunikation“: .

Das Symbol  wird während des gesamten Gesprächs angezeigt. Beenden Sie das Gespräch, indem Sie erneut darauf klicken, das Einfahrtstor oder das elektrische Türschloss öffnen.

Hinweis: Wenn keine weitere Aktivierung erfolgt, beträgt die maximale Dauer des Gesprächs 2 Minuten.

Das Mikrofon der Innenstation und der Lautsprecher der Außenstation werden erst nach der Annahme der Anfrage aktiviert. Während des Gesprächs ist es möglich:

- **Das Einfahrtstor zu öffnen**, indem auf  gedrückt wird. Damit wird das Gespräch beendet. Der Bildschirm zeigt dann für einige Sekunden Folgendes an:



- **Den elektrischen Türöffner/das elektrische Türschloss zu aktivieren**, indem auf  gedrückt wird. Damit wird das Gespräch beendet. Der Bildschirm zeigt dann für einige Sekunden Folgendes an:



- **Ein Foto des Besuchers aufzunehmen**, indem auf die Sensortaste des Fotoapparates rechts auf dem Bildschirm gedrückt wird. Das Foto ist dann im Speicher der Innenstation gespeichert. Der Bildschirm zeigt dann für einige Sekunden Folgendes an:



- **Ein Somfy RTS-Produkt anzusteuern** (Außenbeleuchtung, Garagentor usw.): Drücken Sie die Sensortaste, die dem Pfeil  entspricht und es erscheint der folgende Bildschirm:



Hinweis: Die rechte Seitenleiste zeigt die RTS-Produkte an, die mit der Innenstation verbunden wurden.

Wählen Sie das Produkt aus, indem Sie die Sensortaste rechts neben dem entsprechenden Symbol drücken:



Wählen Sie den gewünschten Vorgang aus (Öffnen/Schließen, Auf/Ab oder Ein/Aus) oder drücken Sie auf die Sensortaste neben dem Pfeil →, um wieder die Liste der RTS-Produkte aufzurufen.

### 6.1.4 Besucheraufnahmen im Speicher

Um die Fotos im Speicher anzuzeigen (unabhängig davon, ob diese bei einer Abwesenheit oder manuell aufgenommen wurden), ist das Symbol  zu verwenden: Der folgende Bildschirm erscheint:



Hinweis: Im gelben Feld oben links steht X/XX für die Nummer des neuen Fotos und die Zahl der noch nicht angezeigten Fotos. Im blauen Feld unten links sind Datum und Uhrzeit des angezeigten Fotos angegeben.

Alle noch nicht angezeigten Fotos sind mit einem gelben Rahmen gekennzeichnet.

Von diesem Bildschirm aus sind folgende Vorgänge möglich:

- Wechsel zum nächsten Foto, indem Sie die Sensortaste drücken, die dem Pfeil ↓ entspricht:





Hinweis: Nachdem mit der Durchsicht der Fotos begonnen wurde, erlaubt der Pfeil ↑ den Zugriff auf das vorherige Foto und der Pfeil ↓ den Zugriff auf das nächste Foto.

- Löschen des angezeigten Fotos, indem Sie die Sensortaste drücken, die dem Mülleimer  entspricht:



Hinweis: Drücken Sie die Sensortaste , um den Vorgang zu bestätigen.

- Löschen aller Fotos, indem Sie die Sensortaste  drücken, die dem Pfeil  entspricht, um den folgenden Bildschirm anzuzeigen:



Hinweis: Drücken Sie die Sensortaste  um den Vorgang zu bestätigen; der folgende Bildschirm wird angezeigt:

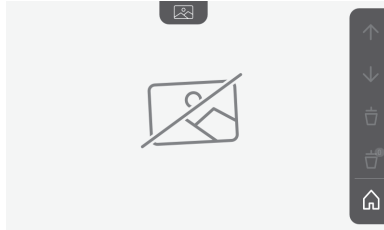

Hinweis: Drücken Sie die Sensortaste , um zur Startseite zurückzukehren.

## 6.1.5 Weitere Einstellungen

Drücken Sie die gelbe Taste rechts an der Innenstation, um die Basiseinstellungen zu ändern oder weitere Einstellungen vorzunehmen:





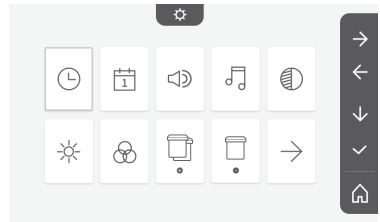

Auf dem ersten Einstellungsbildschirm erscheinen:

				
Uhrzeit	Datum	Lautstärke	Klingelton	Kontrast
				
Helligkeit	Farbe	Hinzufügen einer RTS-Produktgruppe	Löschen eines RTS-Produkts	Weitere Einstellungen



Die weiteren Einstellungen sind:

				
Vorherige Einstellungen	Schaltzeit für den elektrischen Türöffner	Übertragung von Fotos	Software-Update	Rücksetzen der Parameter auf 0

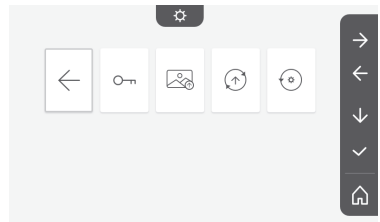



## Einstellung der Uhrzeit



Einstellung der Uhrzeit:

- 12- oder 24-Stunden-Format
- Uhrzeit
- Minuten
- am / pm (bei Auswahl des 12-Stunden-Formats)

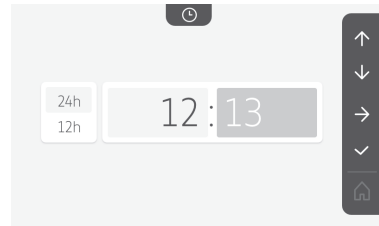

## Einstellung des Datums



Einstellung des Datums:

Tag/Monat/Jahr

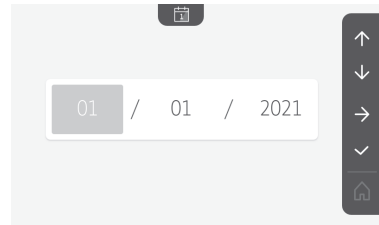

## Einstellung der Lautstärke



Die Lautstärke des Gesprächs und des Klingeltons können eingestellt werden:

- Lautstärke des Gesprächs.

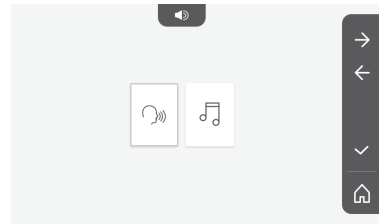

- Lautstärke des Klingeltons.

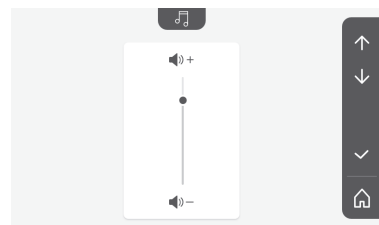
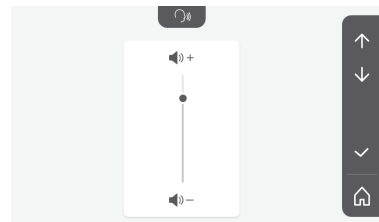

## Auswahl des Klingeltons



7 Klingeltöne sind möglich.

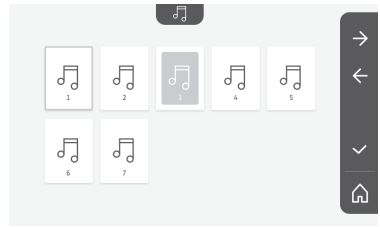

## Einstellung des Kontrasts



Bei der Einstellung wird die Kamera der Außenstation aktiviert.



## Einstellung der Helligkeit



Bei der Einstellung wird die Kamera der Außenstation aktiviert.

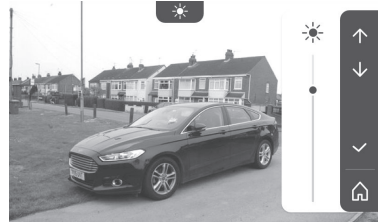

## Einstellung der Farbe



Bei der Einstellung wird die Kamera der Außenstation aktiviert.

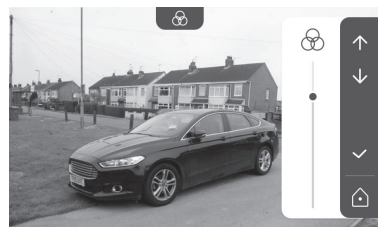

## Hinzufügen einer RTS-Produktgruppe



Auf einem Kanal können für die gemeinsame Ansteuerung als eine Gruppe ähnliche Produkte mit bereits programmierten Produkten verbunden werden, z. B. ein weiterer Rollladen.

Wählen Sie den Kanal aus, dem ein RTS-Produkt hinzugefügt werden soll, und bestätigen Sie.

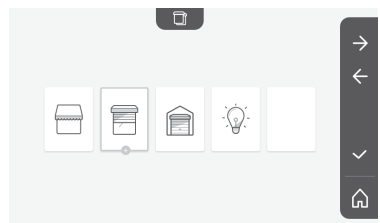

Halten Sie die PROG-Taste eines RTS-Senders drei Sekunden lang gedrückt.

Drücken Sie die Sensortaste, die dem Pfeil → entspricht, um die Innenstation mit dem Produkt zu verbinden, und fahren Sie dann mit dem nächsten Schritt fort.

Drücken Sie die Sensortaste, die dem Pfeil ← entspricht, um zurückzukehren.

Drücken Sie die Sensortasten, die den Befehlen ↑ und ↓ entsprechen und überprüfen Sie das entsprechende Verhalten des verbundenen Produkts.

Reagiert das Produkt korrekt, drücken Sie die Sensortaste für die Bestätigung ✓.

Reagiert das Produkt nicht, drücken Sie die Sensortaste für den Abbruch ✗, um die vorherigen Schritte erneut zu beginnen.

Wenn Sie auf ✓ gedrückt haben, erscheint die Startseite und für die Gruppe, der das Produkt hinzugefügt wurde, wird die Zahl der verbundenen Produkte angezeigt.

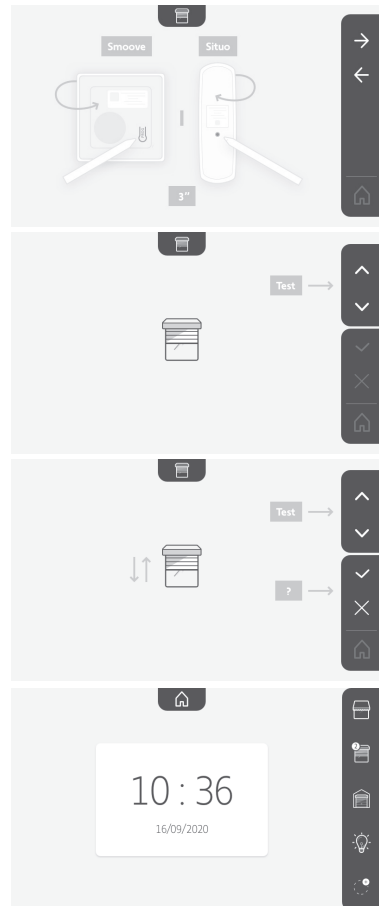

## Löschen eines RTS-Produkts



Es ist möglich, ein Produkt oder eine Produktgruppe zu löschen.

Hinweis: Wenn ein Produkt aus einer Gruppe gelöscht werden soll, muss die gesamte Gruppe gelöscht werden. Dann müssen das oder die Produkte erneut eingelernt werden, die mit der Innenstation angesteuert werden sollen.

Wählen Sie den Kanal aus, aus dem ein RTS-Produkt oder eine Produktgruppe gelöscht werden soll, und bestätigen Sie.





Halten Sie die PROG-Taste eines RTS-Senders drei Sekunden lang gedrückt.

Drücken Sie die Sensortaste, die dem Pfeil → entspricht, um die Verbindung mit der Innenstation zu löschen, und fahren Sie dann mit dem nächsten Schritt fort.

Drücken Sie die Sensortaste, die dem Pfeil ← entspricht, um zurückzukehren.

Überprüfen Sie, ob das oder die Produkte wirklich gelöscht wurden.

Reagiert das Produkt nicht mehr, drücken Sie die Sensortaste für die Bestätigung .

Reagiert das Produkt auf den Befehl, drücken Sie die Sensortaste für den Abbruch , um die vorherigen Schritte erneut zu beginnen.

Das Produkt oder die Produktgruppe wurden korrekt gelöscht.

Das Produkt oder die Produktgruppe erscheinen nicht mehr auf der Startseite.

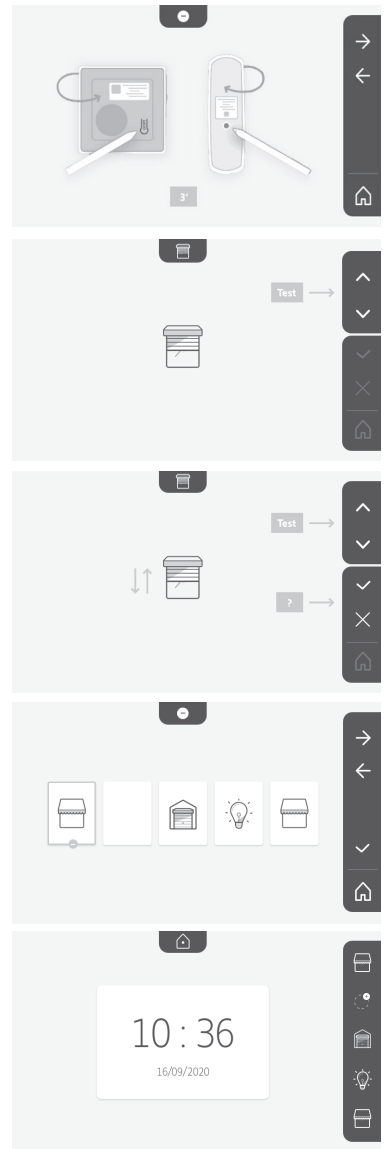

## Einstellung der Schaltzeit für den elektrischen Türöffner



Die Schaltzeit des Türöffners kann auf 2, 5 oder 10 Sekunden eingestellt werden (die Werkseinstellung ist 2 Sekunden).

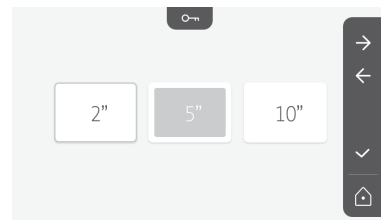

## Übertragung von Fotos



Die Übertragung ist nur möglich, wenn zuvor eine Micro-SD-Karte (32 Bytes maximal) installiert wurde.

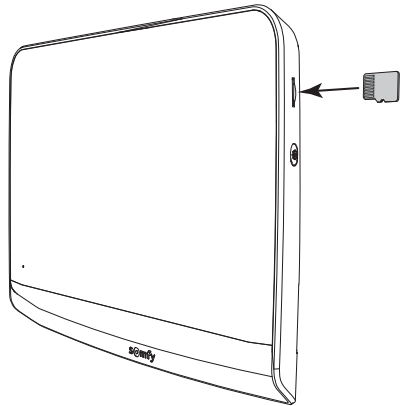

Drücken Sie die Sensortaste für die Bestätigung .

Wenn „100%“ im gelben Feld unten auf dem Bildschirm angezeigt wird, ist die Übertragung abgeschlossen.

Drücken Sie die Sensortaste , um zur Einstellungsseite zurückzukehren, oder die Taste , um wieder die Startseite aufzurufen.

Hinweis: Die Fotos werden nicht von der Innenstation gelöscht. Zum Löschen von Fotos, siehe „6.1.4 Besucheraufnahmen im Speicher“.

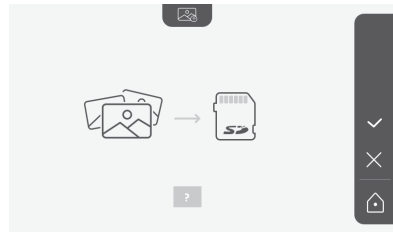

## Software-Update



Der Bildschirm zeigt die aktuelle Softwareversion an.

Um die Software (Firmware) der Innenstation zu aktualisieren, müssen Sie zunächst die neueste Version von unserer Website abrufen und sie auf eine Micro-SD-Karte kopieren, z. B.:

316M\_SF1\_t1.0.8\_2019\_11\_14

Erstellen Sie einen Ordner mit dem Namen „Update“ auf der Micro-SD-Karte und legen Sie die neue Firmware darin ab.

Stecken Sie die Micro-SD-Karte in die Innenstation ein und bestätigen Sie dann diesen Vorgang.

Hinweis: Die Parameter werden auf die Werkeinstellungen zurückgesetzt, die Fotos und die RTS-Produkte bleiben erhalten.

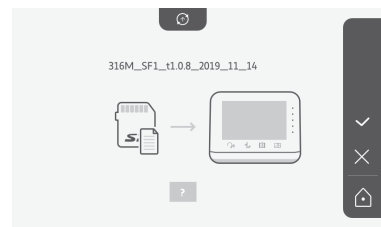

## Rücksetzen der Parameter auf 0



Mit diesem Vorgang werden alle individuellen Einstellungen gelöscht.

Für die erneute Verwendung der Video-Türsprechanlage müssen die Basiseinstellungen erneut vorgenommen werden (Datum/Uhrzeit, Melodie und Lautstärke des Klingeltons).

Hinweis: Die Parameter werden auf die Werkeinstellungen zurückgesetzt, die Fotos und die RTS-Produkte bleiben erhalten.

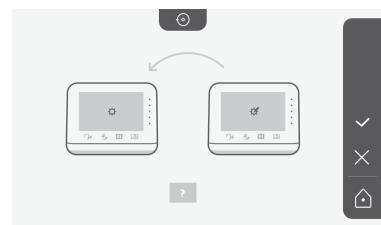

## 6.2 Einstellungen der Außenstation

### 6.2.1 Einstellung der Lautstärke des Lautsprechers

Um die Lautstärke des Lautsprechers der Außenstation zu regeln, drehen Sie mit dem mitgelieferten Schraubenzieher den Lautstärkenknopf auf der Rückseite der Außenstation:

- Im Uhrzeigersinn, um die Lautstärke zu erhöhen:
- Gegen den Uhrzeigersinn, um die Lautstärke zu verringern.

### 6.2.2 Den Piepton des Klingelknopfes aktivieren oder deaktivieren:

Wenn der Klingelknopf gedrückt wird, ertönt ein Piepton.

Um den Piepton zu deaktivieren oder erneut zu aktivieren, drücken Sie 5 Sekunden den Klingelknopf, bis der Piepton zur Bestätigung ertönt.

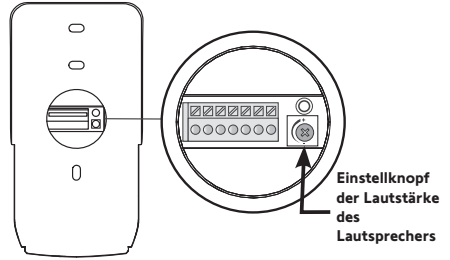

## 7 - WARTUNG

### 7.1 Reinigung

Die Reinigung der Video-Türsprechanlage ist mit einem weichen, trockenen Tuch ohne Lösungsmittel durchzuführen.

Trennen Sie das Gerät vor der Reinigung von der Stromversorgung.

## 8 - TECHNISCHE DATEN

Innenstation		
Bildschirm	Farbe Abmessungen: 17 cm Auflösung: 800 x 480 Pixel	
Zahl der Klingeltöne	7	
Einstellungen	Auswahl des Klingeltons, Klingelton-Lautstärke, Lautstärke des Lautsprechers, Farben, Helligkeit, Kontrast, Schaltzeit des elektrischen Türöffners, Uhrzeit, Datum, Hinzufügung/Löschung von RTS-Geräten.	
Maximale Gesprächsdauer	2 Minuten	
Spannungsversorgung	Typ	Netzteil: 100-240 V AC, 50/60 Hz, Ausgang 24 V 1A. oder Spannungsversorgung über DIN-Schiene: 100-240 V AC, 50/60 Hz, Ausgang 24 V, 1,5 A.
	Verpolungsschutz	Ja
Befestigung	Wandhalterung	
Abmessungen (H x B x T)	220,5 x 175 x 24 mm	
Temperaturbereich (Betrieb)	-10°C bis +55°C	
Funksender mit 5 Kanälen	Funkreichweite	200 m im Freifeld
	Funkfrequenz	))) RTS - 433,42 MHz < 10 mW
Aufnahmenspeicherung	100 Fotos Möglichkeit, Fotos auf eine Micro-SD-Karte zu übertragen (nicht im Lieferumfang enthalten)	
Anzahl der Innenstationen	Maximal 2 Innenstationen	
Außenstation		
Kamera	Kamerawinkel: H = 102°, V = 65°	
Nachtsicht	Infrarot-LED	
Ausgänge	Öffner: 12 V, 800 mA Einfahrtstor: potentialfreier Kontakt	
Schaltzeit für den Ausgang elektrischer Türöffner	2, 5 oder 10 Sekunden	
Schaltzeit für den potentialfreien Kontakt	1 Sekunde	
Türschild/Klingelknopf	Hintergrundbeleuchtung	
Befestigung	Wandmontage mit Regenschutz	
Materialien	Aluminium und Kunststoff	
Abmessungen (H x B x T)	77 x 151 x 45 mm	
Einstellungen	Lautsprecher-Lautstärke	
Temperaturbereich (Betrieb)	-20 °C bis +55 °C	
Schutzart	IP54	

# INDICE

<b>1 - BENVENUTI</b> -----	<b>2</b>
1.1 Chi è Somfy ?	2
1.2 Assistenza	2
1.3 Garanzia	2
<b>2. INFORMAZIONI IMPORTANTI - SICUREZZA</b> -----	<b>2</b>
2.1 Informazioni generiche	2
2.2 Istruzioni generali di sicurezza	2
2.3 Condizioni di utilizzo	2
2.4 Riciclaggio e smaltimento	2
2.5 Significato dei loghi presenti sull'alimentatore	2
<b>3 - PRESENTAZIONE DEL PRODOTTO</b> -----	<b>3</b>
3.1 Composizione del kit	3
3.2 Descrizione del prodotto	3
3.3 Installazione tipica	6
<b>4 - INSTALLAZIONE DEL MONITOR</b> -----	<b>7</b>
<b>5 - INSTALLAZIONE DELLA PULSANTIERA ESTERNA</b> -----	<b>8</b>
5.1 Fissaggio e cablaggio della pulsantiera esterna	8
5.2 Collegamento della pulsantiera esterna	9
5.3 Installazione dell'etichetta portanome	9
5.4 Messa sotto tensione dell'installazione	10
<b>6 - INTERFACCIA UTENTE</b> -----	<b>10</b>
6.1 Il videocitofono	10
Regolazione della data:	11
Regolazione dell'orologio:	11
Selezione della melodia per la suoneria:	11
Regolazione del volume della suoneria:	11
Aggiungere un dispositivo Somfy RTS	12
Regolazione dell'ora	17
Regolazione della data	17
Regolazione del volume	17
Selezione della melodia	18
Regolazione del contrasto	18
Regolazione della luminosità	18
Regolazione del colore	18
Memorizzazione di un gruppo di prodotti RTS	18
Cancellazione di un prodotto RTS	19
Regolazione del tempo di attivazione della bocchetta elettrica	20
Trasferimento delle immagini	21
Aggiornamento del software	21
Azzeramento dei parametri	21
6.2 Regolazioni della pulsantiera esterna	22
<b>7 - MANUTENZIONE</b> -----	<b>22</b>
7.1 Pulizia	22
<b>8 - CARATTERISTICHE TECNICHE</b> -----	<b>23</b>



# 1 - BENVENUTI

Vi ringraziamo per avere scelto un prodotto Somfy.

## 1.1 Chi è Somfy?

Somfy sviluppa, produce e commercializza motori e automatismi per i dispositivi della casa. Motorizzazioni per cancelli, porte di garage o tapparelle, sistemi di allarme, sistemi di illuminazione, termostati per il riscaldamento, tutti i prodotti Somfy soddisfano le vostre esigenze in termini di sicurezza, comfort e risparmio energetico.

Presso Somfy, la ricerca della qualità è un processo di miglioramento permanente. È sull'affidabilità dei suoi prodotti che Somfy ha costruito la sua reputazione, sinonimo di innovazione e di tecnologia avanzata in tutto il mondo.

## 1.2 Assistenza

Per qualsiasi informazione relativa alla selezione, all'acquisto o all'installazione di prodotti Somfy, potete rivolgervi al vostro rivenditore o mettervi in contatto con Somfy.

## 1.3 Garanzia

Questo prodotto è garantito per 5 anni a partire dalla data di acquisto. Le condizioni generali di garanzia sono disponibili sul sito: [www.somfy.it](http://www.somfy.it)

# 2 - INFORMAZIONI IMPORTANTI - SICUREZZA

## 2.1 Informazioni generali

Leggere attentamente la presente Guida all'installazione e le istruzioni di sicurezza allegate prima di procedere all'installazione di questo prodotto Somfy. Seguire in modo preciso tutte le istruzioni fornite e conservare la presente guida per l'intero periodo di durata del prodotto.

Prima di procedere con l'installazione, verificare la compatibilità di questo prodotto Somfy con i dispositivi e gli accessori installati. La presente guida descrive l'installazione e l'utilizzo del prodotto.

Installazioni o utilizzi per scopi diversi dal campo di applicazione dichiarato da Somfy non sono conformi. Questi, come il mancato rispetto delle istruzioni riportate nella presente guida, comporterebbero l'annullamento della responsabilità e della garanzia Somfy. Somfy non può essere ritenuta responsabile di eventuali cambiamenti di norme e standard avvenuti in seguito alla pubblicazione della presente guida.

Somfy dichiara che il prodotto descritto nelle presenti istruzioni, se utilizzato come indicato, è conforme ai requisiti essenziali delle Direttive Europee applicabili e, in particolare, alla Direttiva Radio 2014/53/UE. Il testo completo della dichiarazione di conformità CE è disponibile al seguente indirizzo Internet: [www.somfy.com/ce](http://www.somfy.com/ce).

Le immagini hanno uno scopo puramente indicativo.

## 2.2 Istruzioni generali di sicurezza

Non consentire ai bambini di giocare con il punto di comando. Non immergere mai in alcun liquido il punto di comando.

Questo prodotto non è stato progettato per l'utilizzo da parte di persone (compresi i bambini) dotate di capacità fisiche, sensoriali o mentali ridotte, o da parte di persone prive di esperienza o di conoscenza, a meno che a queste ultime non siano state garantite sorveglianza o istruzioni preliminari riguardanti l'utilizzo del prodotto da parte di una persona responsabile della loro sicurezza.

## 2.3 Condizioni di utilizzo

La portata radio è limitata dalle normative che disciplinano il funzionamento degli apparecchi radio.

La portata radio dipende in larga misura dall'ambiente di utilizzo: possibili perturbazioni a opera di grandi apparecchiature elettriche nelle vicinanze dell'installazione, tipo di materiale impiegato nei muri e nelle tramezze del luogo di installazione.

L'impiego di apparecchi radio (ad esempio, cuffie radio hi-fi) che si servono della stessa frequenza radio può ridurre le prestazioni del prodotto.

La telecamera di questo videocitofono è stata concepita allo scopo di identificare un visitatore, **ma non deve essere in nessun caso impiegata per la sorveglianza di strade.**

## 2.4 Riciclaggio e smaltimento



Non smaltire il prodotto fuori uso insieme ai rifiuti domestici. Restituirlo al distributore o utilizzare i mezzi di raccolta differenziata presenti nel proprio comune di residenza.

## 2.5 Significato dei loghi presenti sull'alimentatore



il blocco di alimentazione in dotazione con il prodotto deve essere installato esclusivamente in un luogo riparato e asciutto.



il blocco di alimentazione in dotazione con il prodotto è del tipo a doppio isolamento e non necessita quindi di alcun collegamento con il conduttore di terra.

== corrente  
continua

~ corrente  
alternata

## 3 - PRESENTAZIONE DEL PRODOTTO

### 3.1 Composizione del kit

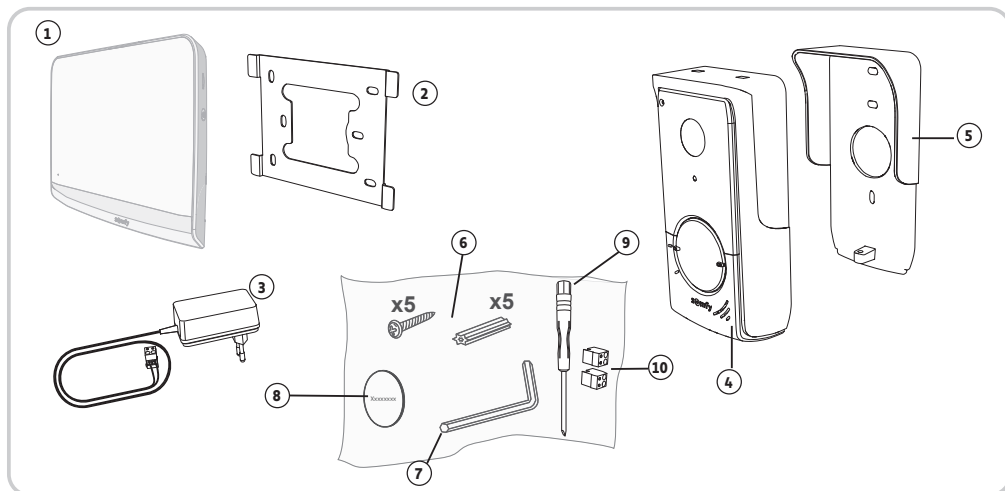

Riferimento	Denominazione	Quantità
1	Monitor interno	1
2	Supporto di fissaggio del monitor	1
3	Alimentatore per il monitor	1
4	Pulsantiera esterna	1
5	Parapioggia	1
6	Viti + tasselli per fissaggio di monitor e pulsantiera esterna	5 + 5
7	Chiave Torx	1
8	Etichetta portanome supplementare	1
9	Cacciavite piatto	1
10	Connettori	2





### 3.2 Descrizione del prodotto

Il videocitofono è composto da un monitor interno e da una pulsantiera esterna. Il collegamento del monitor interno alla pulsantiera esterna avviene tramite 2 fili. La pulsantiera esterna può essere successivamente collegata ad una motorizzazione di cancello e ad una serratura/bocchetta elettrica, 12 V CA o CC - 800 mA max. Il videocitofono consente così di comandare l'apertura di un cancello e di una porta pedonale.

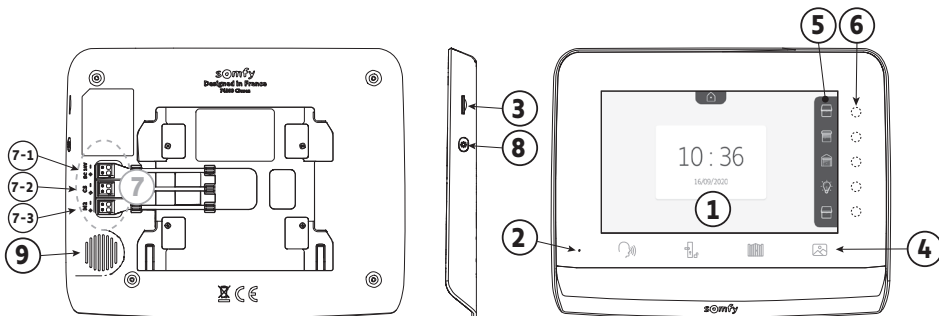
Il monitor interno è anche dotato di trasmettitore radio RTS (Radio Technology Somfy). Questo comando senza fili permette di controllare la porta di un garage, un sistema di illuminazione, delle tapparelle o ancora un cancello Somfy (se a portata del monitor).

## 3.2.1 Monitor



Riferimento	Denominazione	Descrizione
1	Schermo	Consente di vedere il visitatore, consultare le immagini di visite mancate, visualizzare le regolazioni, ecc.
2	Microfono	Consente di parlare con il proprio interlocutore che si trova davanti alla pulsantiera esterna.
3	Lettoce scheda micro SD	Consente di esportare le immagini salvate nella memoria interna. <b>Nota:</b> scheda micro SD non in dotazione (max 32 Gb).
4	Tasti "Attivazione"	 Comunicazione (attivazione microfono)  Apertura serratura elettrica  Cancello  Galleria immagini
5	Banner visualizzazione	di Consente di visualizzare le azioni possibili con i tasti sensibili a destra del banner.
6	Spie e tasti sensibili	5 spie con tasti sensibili dei 5 canali di comando/navigazione.
7	Morsetteria	7-1 : collegamento all'alimentazione. 7-2 : collegamento della pulsantiera esterna. 7-3 : collegamento a un secondo monitor (opzionale).
8	Pulsante	Pulsante di accesso alle regolazioni
9	Altoparlante	Permette di sentire il proprio interlocutore che si trova davanti alla pulsantiera esterna.

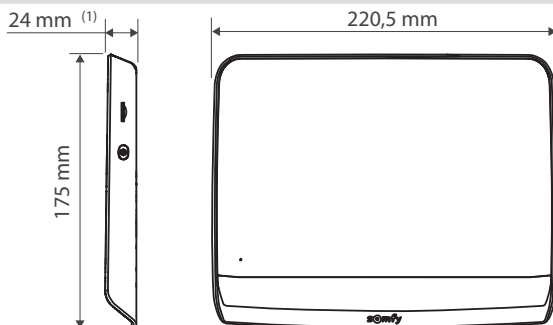

(1) Spessore senza il supporto metallico

### 3.2.2 Pulsantiera esterna

La pulsantiera esterna può essere collegata a una motorizzazione di cancello e a una serratura elettrica (12 V CA/CC - 800 mA max).

La motorizzazione del cancello e la serratura potranno essere azionate dal monitor del videocitofono.

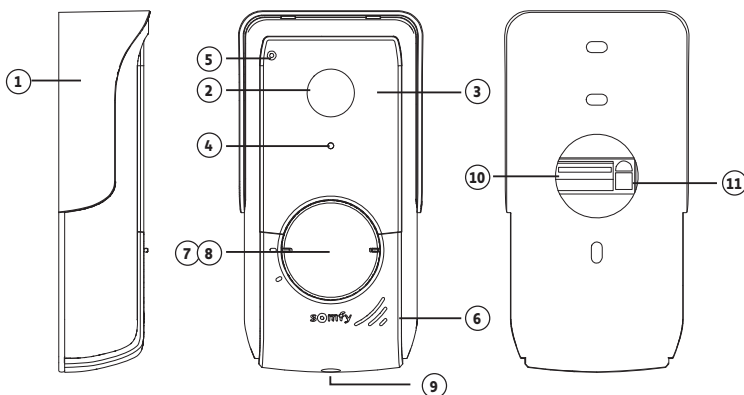

Riferimento	Denominazione	Descrizione
1	Visiera parapiooggia	Protegge la telecamera dalla pioggia.
2	Telecamera	Riprende i visitatori e trasmette l'immagine al monitor.
3	LED a infrarossi	Migliorano la visione notturna.
4	Sensore luminosità	Accende automaticamente i LED a infrarossi quando diventa buio.
5	Microfono	Permette ai visitatori di parlare coi loro interlocutori situati all'interno.
6	Altoparlante	Permette ai visitatori di sentire i loro interlocutori situati all'interno.
7	Etichetta portanome retroilluminata	Permette di indicare il proprio nome su un'etichetta.
8	Pulsante di chiamata retroilluminato	Permette ai visitatori di attivare la suoneria del monitor. La telecamera si mette in funzione e lo schermo del monitor si accende.
9	Vite antivandalo	Impedisce di aprire la pulsantiera esterna senza la chiave Tamper Torx.
10	Morsettiera	Permette di collegare la pulsantiera al monitor, a una motorizzazione di cancello e a una serratura elettrica
11	Pulsante di regolazione del volume di ascolto	Permette di regolare il volume dell'altoparlante della pulsantiera esterna.

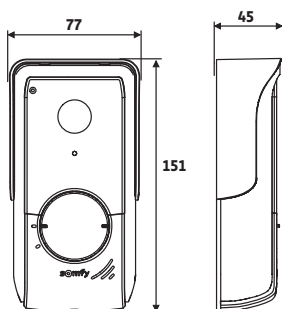

(spessore con visiera parapiooggia)

### 3.3 Installazione tipica

Distanza tra la pulsantiera esterna e il monitor	Cavo da utilizzare
Inferiore a 100 m	2 fili da 0,5 mm <sup>2</sup> min
Tra 100 e 150 m	2 fili da 0,75 mm <sup>2</sup> min

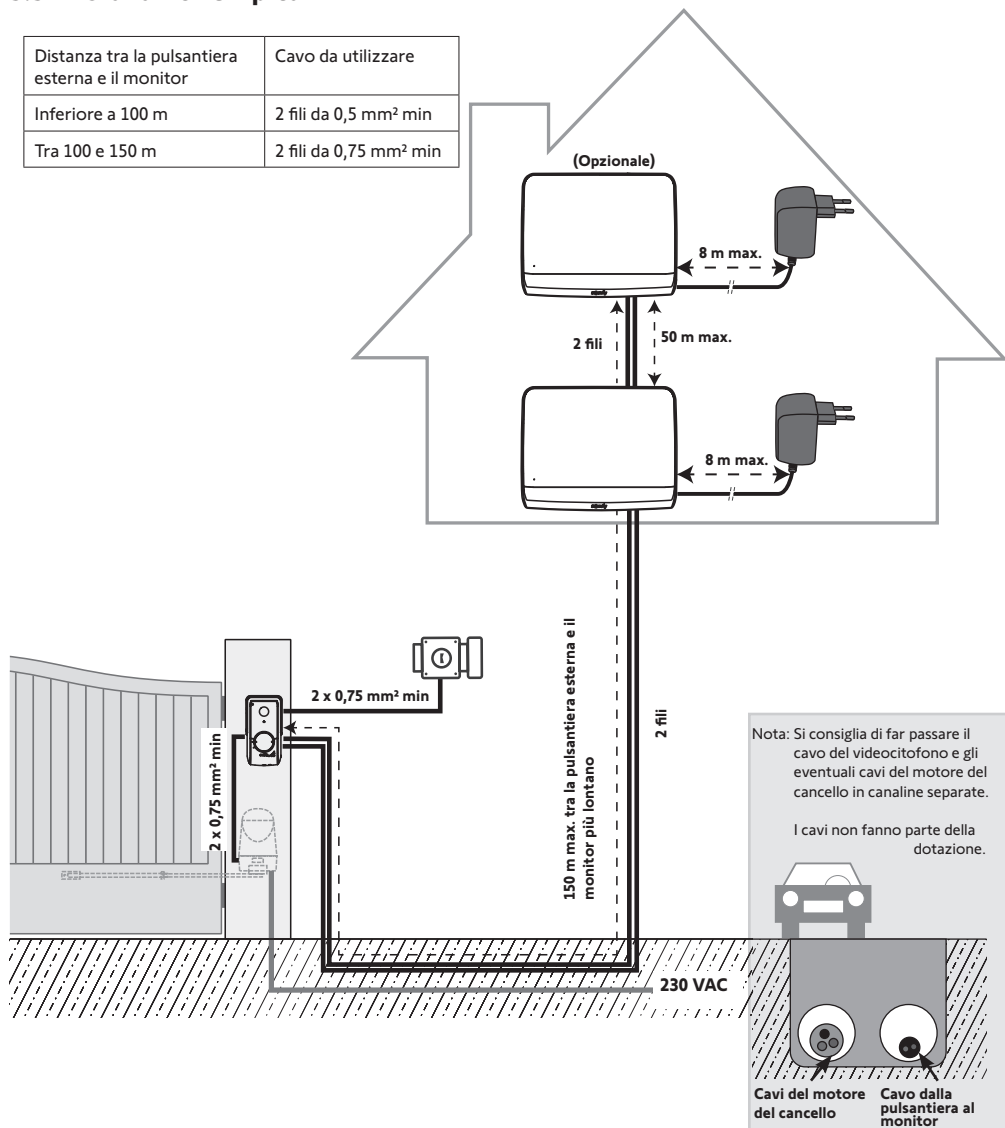

Nota: Se occorre utilizzare scatole di derivazione per il cablaggio del videocitofono, non utilizzare più di due scatole tra la pulsantiera e il monitor, e non più di una scatola tra il monitor e il blocco di alimentazione.

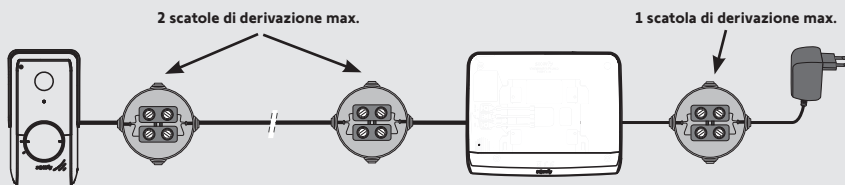

## 4 - INSTALLAZIONE DEL MONITOR

### ⚠ Attenzione

Se desiderate controllare via radio, dal monitor, la vostra motorizzazione del cancello Somfy RTS, è necessario effettuare la registrazione del comando radio prima dell'installazione definitiva del monitor (il monitor deve dunque essere portato a livello della motorizzazione del cancello poiché è alimentato dal suo alimentatore) o attivare il tasto sulla motorizzazione del cancello, in base ai modelli di motorizzazione.

Fare riferimento al capitolo 7.3 Programmazione su una motorizzazione di cancello Somfy RTS.

- [1]. Installare la placca di fissaggio del monitor al muro.

**Importante:** Le staffe di fissaggio del monitor devono sporgere verso di voi.

**Nota:** Tutti i fili devono passare all'interno del supporto di fissaggio per poterli collegare al monitor.

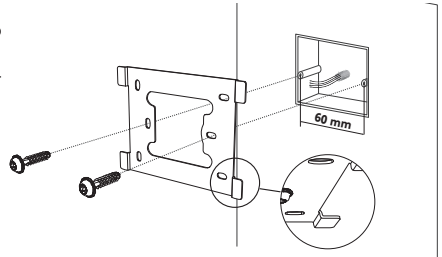

- [2]. Collegare il connettore dell'alimentatore dietro il monitor sulla morsetteria 7-1 nel senso indicato in figura (vite verso destra); il senso di collegamento dei fili dell'alimentatore è importante.

**Importante:** Utilizzare necessariamente l'alimentatore fornito per alimentare il monitor.

**Importante:** Non collegare l'alimentatore a una presa finché tutto il cablaggio non è terminato (pulsantiera esterna, monitor aggiuntivo).

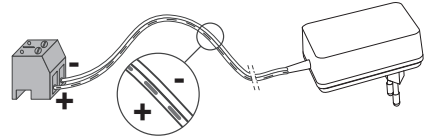

- [3]. Collegare il secondo connettore in dotazione alla morsetteria 7-2. In opzione: Collegare un terzo connettore alla morsetteria 7-3. Il cavo corrispondente sarà collegato a un secondo monitor (vedere la guida del monitor aggiuntivo).

**Nota:** Posizionare i fili nelle sedi previste per evitare il rischio di danneggiamento.

**Nota:** Individuare i fili utilizzati per le morsettiere 7-2 e 7-3 per cablare correttamente la pulsantiera esterna e il monitor aggiuntivo (opzionale).

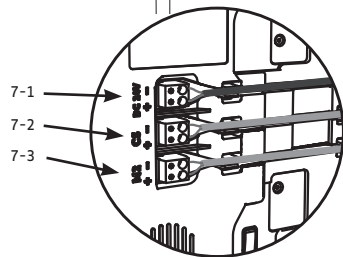
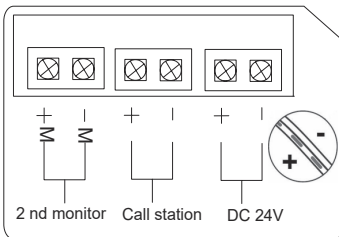
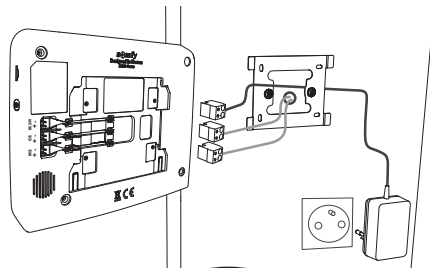

- [4]. Fissare il monitor al supporto facendolo scorrere delicatamente verso il basso fino a che le staffe del supporto non sono ben aggancciate alle tacche del monitor.

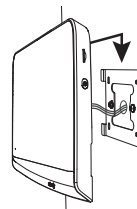

## 5 - INSTALLAZIONE DELLA PULSANTIERA ESTERNA

Evitare di installare la telecamera davanti a una sorgente luminosa, poiché le immagini del visitatore potrebbero risultare di qualità scadente. Si consiglia di installare la pulsantiera esterna a un'altezza di circa 1,60 m.

### 5.1 Fissaggio e cablaggio della pulsantiera esterna

[1]. Far passare l'insieme dei cavi nella visiera parapioggia.

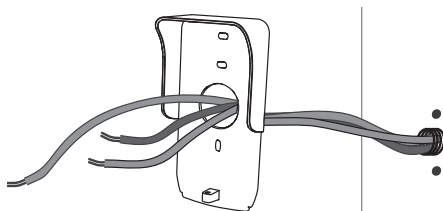

[2]. Fissare la visiera parapioggia al muro/pilastro.

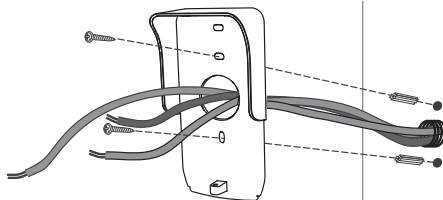

[3]. Collegare:

- il cavo del monitor ai primi 2 morsetti della pulsantiera esterna:  
M+ del monitor su M+ della pulsantiera esterna  
M- del monitor su M- della pulsantiera esterna
- il cavo della serratura elettrica ai morsetti L+ e L- della pulsantiera esterna.
- il cavo della motorizzazione all'uscita del contatto pulito (COM e NO) della pulsantiera esterna

**Nota:** Per introdurre i cavi nei morsetti, premere sul quadrato con la tacca con l'ausilio di un cacciavite, introdurre i cavi e poi rilasciare.

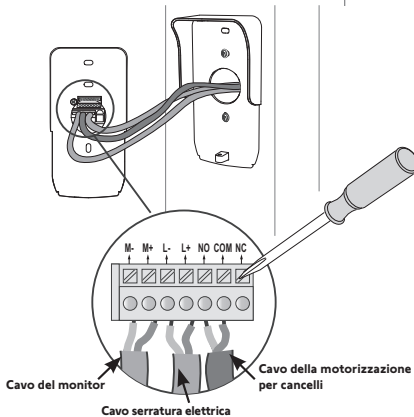

[4]. Posizionare la pulsantiera esterna dentro alla visiera parapioggia.

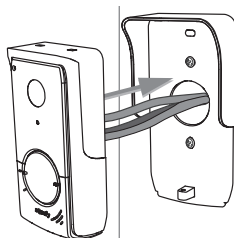

[5]. Avvitare la pulsantiera esterna alla visiera parapioggia con l'ausilio della chiave Torx in dotazione.

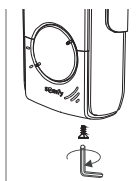



## 5.2 Collegamento della pulsantiera esterna

### 5.2.1 Collegamento a una motorizzazione per cancelli Somfy

**Nota:** Se la motorizzazione funziona mediante alimentazione solare, i comandi cablati sono disattivati. In questo caso è necessario usare il comando radio RTS del monitor per controllare la motorizzazione di cancello (vedere pagina 12).

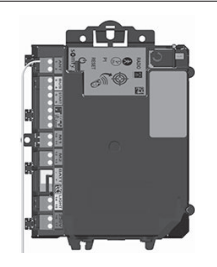
- 1]. Scollegare il motore dall'alimentazione di rete.
- 2]. Rimuovere il coperchio della centrale o la cover del motore contenente l'elettronica.
- 3]. Collegare l'uscita contatto pulito (COM e NO) della pulsantiera esterna all'elettronica della motorizzazione. Per il collegamento della pulsantiera esterna all'ingresso del contatto a chiave della motorizzazione, si consiglia di consultare il manuale della motorizzazione del cancello.

	Elettroniche per motorizzazioni Somfy		
			
Collegare ...	sui morsetti START	sui morsetti BUS	sui morsetti numerati
<b>COM</b>	5	3	3
<b>NO</b>	6	4	5 (per apertura totale) o 6 (per apertura pedonale)

**Nota:** Per collegare la pulsantiera esterna a un altro modello di motorizzazione di cancello, fare riferimento alla Guida all'installazione di tale motorizzazione.

### 5.2.2 Collegamento a una serratura elettrica

Collegare l'uscita  della pulsantiera esterna alla serratura secondo lo schema riportato a fronte.

Rispettare la polarità +/- - se indicato nel manuale della serratura.

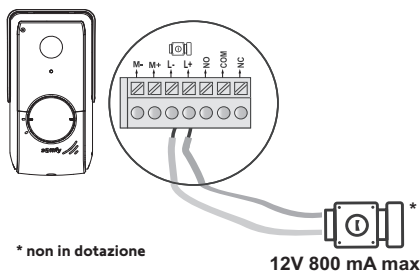

## 5.3 Installazione dell'etichetta portanome

- 1]. Far ruotare il pulsante di chiamata in senso antiorario fino alla tacca incisa, per rimuoverlo.
- 2]. Rimuovere la protezione rotonda per accedere all'etichetta portanome.
- 3]. Scrivere il proprio nome sull'etichetta vuota con un pennarello indelebile, quindi riposizionare l'etichetta e la relativa protezione nell'apposito alloggiamento.
- 4]. Montare nuovamente il pulsante di chiamata sulla pulsantiera esterna, facendo riferimento alle tacche e ruotarlo in senso orario fino a quando non si blocca.

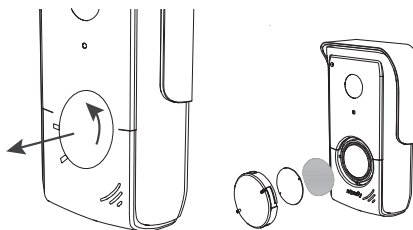



## 5.4 Messa sotto tensione dell'impianto

Al termine dell'installazione ricollegare la motorizzazione del cancello all'alimentazione.

Collegare quindi l'alimentatore in dotazione, a una presa elettrica.

**Importante:** L'alimentatore deve essere installato vicino al monitor e risultare facilmente accessibile.

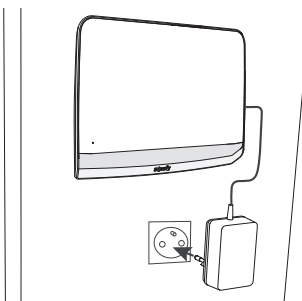

## 6 - INTERFACCIA UTENTE

Il videocitofono V®350 raggruppa 2 universi: da un lato quello del videocitofono e dall'altro quello del comando wireless dei dispositivi Somfy RTS della casa.

Il primo universo raggruppa le funzioni, quali:

- la comunicazione tra la pulsantiera esterna e il monitor,
- la consultazione, la cancellazione e l'esportazione delle immagini,
- l'apertura della serratura elettrica e del cancello,
- le regolazioni (ad es.: contrasto, luminosità, suoneria, ecc.).

Il secondo universo è quello del comando senza fili dei dispositivi Somfy RTS della casa (es.: tapparelle, luci, porte di garage, ecc.).

### 6.1 Il videocitofono

#### 6.1.1 Schermata home e regolazioni di base

Nel corso della prima messa sotto tensione, sulla schermata il logo Somfy appare per alcuni secondi, prima di passare alle regolazioni di base.

Successivamente occorre convalidare ogni operazione per passare a quella successiva ed accedere alla schermata home.

Nota: in caso di interruzione dell'alimentazione, queste regolazioni rimangono nella memoria del monitor.



Per selezionare una funzione, occorre premere il led a destra del pittogramma visualizzato sulla schermata, ad esempio:



## Regolazione della data:

Giorno / Mese / Anno

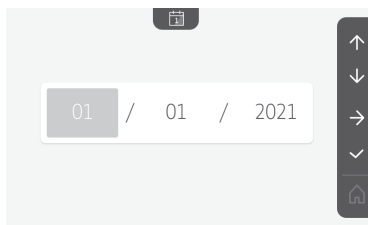

## Regolazione dell'orologio:

- 12 o 24 ore
- Ora
- Minuti
- am / pm (in caso di selezione dell'orologio su 12 ore)

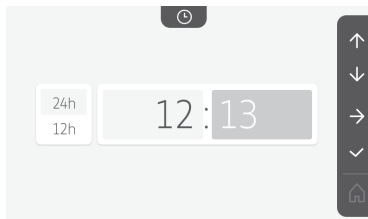

## Selezione della melodia per la suoneria:

sono disponibili 7 melodie

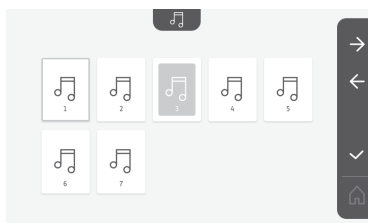

## Regolazione del volume della suoneria:

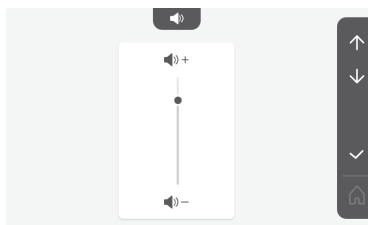

appare la schermata di convalida, occorre selezionare il simbolo della casa per tornare alla schermata home.



Schermata home, nessun dispositivo RTS programmato.

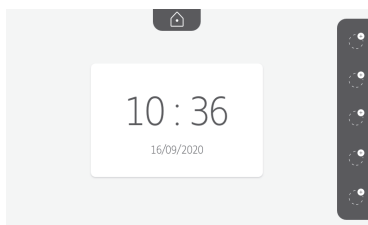

## 6.1.2 Il comando wireless dei dispositivi Somfy RTS

Il monitor è equipaggiato con un trasmettitore Radio Technology Somfy (RTS). È compatibile soltanto con apparecchi dotati di Radio Technology Somfy (RTS).

Viene utilizzato per comandare, individualmente o simultaneamente, i seguenti dispositivi Somfy:

- motorizzazione della porta del garage,
- ricevitore illuminazione,
- motorizzazione della tapparella,
- motorizzazione del cancello.
- ecc...

Questa funzionalità è concessa ad un sistema di canali radio identificati da pittogrammi (vedere "Aggiungere un dispositivo Somfy RTS"). Ogni canale corrisponde a un singolo telecomando, e può comandare uno o più dispositivi. Il numero di dispositivi che si possono comandare tramite un canale è illimitato. Per controllare un canale, basta premere.

**Importante:** Verificare che il dispositivo da comandare senza fili rientri nei limiti della portata radio del monitor.



### Aggiungere un dispositivo Somfy RTS

Premere il tasto touch corrispondente al posizionamento del primo dispositivo da memorizzare.

Salvo controindicazioni, successivamente occorrerà convalidare ogni operazione per passare a quella successiva.



Selezionare il pittogramma che rappresenta il prodotto da memorizzare:

 Tenda da terrazza	 Tapparella	 Persiana a battente	 Illuminazione ON/OFF	 Pres a ON/ OFF
 Cancello a battente	 Cancello scorrevole	 Porta del garage	 Altro prodotto RTS	

Premere per 3 secondi il tasto PROG di un trasmettitore RTS già abbinato a questo prodotto: il prodotto deve reagire. Consultare le istruzioni del prodotto qualora si tratti di una motorizzazione di cancello o di una porta di garage.

Premere il tasto touch corrispondente alla freccia → per abbinare il monitor al prodotto e passare all'operazione successiva.

Premere il tasto touch corrispondente alla freccia ← per tornare indietro.

Premere i tasti touch corrispondenti ai comandi ↑ e ↓ verificare il comportamento del prodotto abbinato.

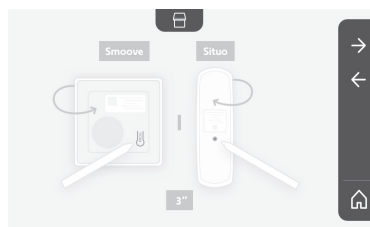
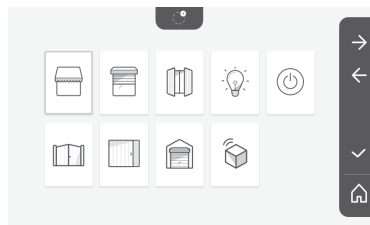

Se il prodotto contrassegnato reagisce correttamente, premere il tasto touch corrispondente alla convalida .

Se il prodotto contrassegnato non reagisce, premere il tasto touch corrispondente alla mancata convalida  per ripetere le operazioni precedenti.

Se è stato premuto  il prodotto abbinato appare a destra della schermata home.

Ripetere l'operazione per quanto necessario per abbinare tutti i prodotti RTS sul monitor V®350.

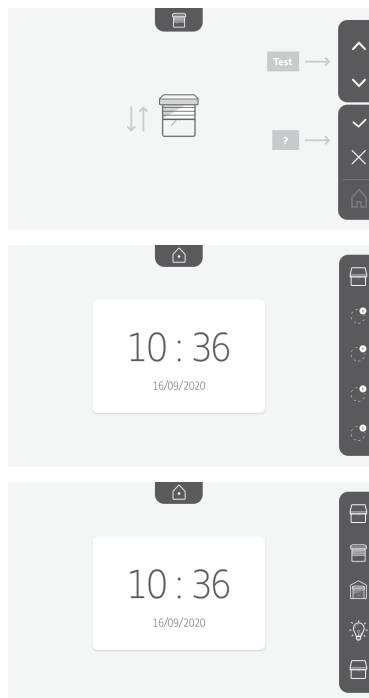

### 6.1.3 Rispondere a un visitatore

Il pittogramma  lampeggia, la suoneria si attiva e la schermata in basso appare quando un visitatore preme il pulsante di chiamata della pulsantiera esterna:



Nota: se l'occupante non risponde alla chiamata, il monitor registra un'immagine del visitatore prima di disattivare la suoneria.

Per accettare la chiamata, premere il pittogramma "comunicazione": 

Il pittogramma  rimane illuminato per tutta la durata della chiamata. Per terminare la comunicazione, occorre fare nuovamente clic in alto, oppure aprire il cancello, o attivare la serratura elettrica.

Nota: se non viene effettuata alcuna azione, la durata massima della comunicazione è di 2 minuti.

Il microfono del monitor interno e l'altoparlante della pulsantiera si attivano solo dopo aver accettato la chiamata. Durante la chiamata, è possibile:

- **aprire il cancello** premendo  . Questa azione terminerà la comunicazione. La schermata successiva appare per alcuni secondi:



- **aprire la serratura elettrica** premendo  . Questa azione terminerà la comunicazione. La schermata successiva appare per alcuni secondi:



- **scattare una foto del visitatore** premendo il tasto sensibile corrispondente alla macchina fotografica a destra della schermata. Questa immagine è salvata nella memoria del monitor. La schermata successiva appare per alcuni secondi:



- **comandare un dispositivo Somfy RTS** (illuminazione del vicolo, porta di garage, ecc.): fare clic sul tasto sensibile corrispondente alla freccia ←, appare la schermata successiva:



Nota: il banner a destra visualizza i prodotti RTS che sono stati abbinati al monitor.

Selezionare il dispositivo facendo clic sul tasto sensibile a destra del pittogramma corrispondente:



Selezionare l'azione da eseguire (apertura/chiusura, salita/discesa o accendere/spengere) o fare clic sul tasto sensibile a lato della freccia → per tornare all'elenco dei prodotti RTS.

### 6.1.4 Immagini dei visitatori in memoria

Per visualizzare le immagini salvate, scattate in assenza o manualmente, occorre premere il pittogramma  : appare la schermata successiva:



Nota: nella zona gialla in alto a sinistra, X/XX indica il numero della nuova immagine ed il numero delle immagini non consultate. la zona blu in basso a sinistra indica la data e l'ora dell'immagine visualizzata.

Tutte le immagini non consultate sono delimitate da un riquadro giallo.

Da questa schermata è possibile :

- passare all'immagine successiva premendo il tasto touch corrispondente alla freccia ↓:



Nota: dopo aver iniziato a far scorrere le immagini, la freccia ↑ consente di accedere all'immagine precedente e la freccia ↓ all'immagine successiva.

- Cancellare la foto visualizzata premendo il tasto touch corrispondente al cestino  :

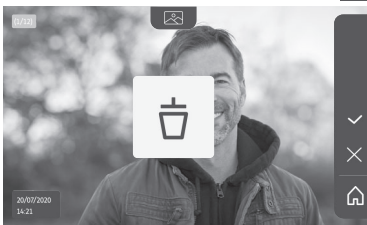

Nota: premere il tasto touch  per finalizzare l'azione.

- Cancellare tutte le immagini premendo il tasto touch corrispondente a  appare la schermata successiva:



Nota: premere il tasto touch  per finalizzare l'azione, appare la schermata successiva:

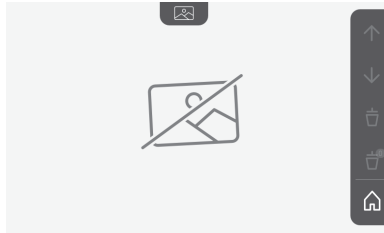

Nota: premere il tasto touch  per tornare alla schermata home.

### 6.1.5 Ulteriori regolazioni

Per modificare le regolazioni iniziali o effettuare delle regolazioni supplementari, occorre premere il tasto giallo destra del monitor:





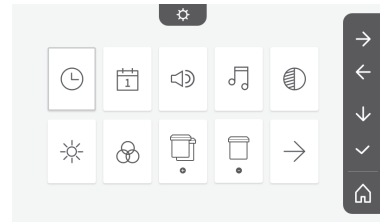

Appare la prima schermata della selezione delle regolazioni:

 Tempo	 Data	 Volume acustico	 Melodia	 Contrasto
 Luminosità	 A colori	 Memorizzazione di un gruppo di prodotti RTS	 Cancellazione di un prodotto RTS	 Regolazioni successive



Le regolazioni successive sono:

 Regolazioni precedenti	 Tempo di attivazione della serratura elettrica	 Trasferimento delle immagini	 Aggiornamento del software	 Azzeramento dei parametri
---	--	--	--	---

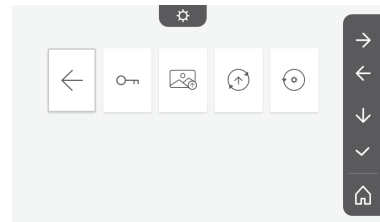

## Regolazione dell'ora



Regolazione dell'orologio:

- 12 o 24 ore
- Ora
- Minuti
- am / pm (in caso di selezione dell'orologio su 12 ore)

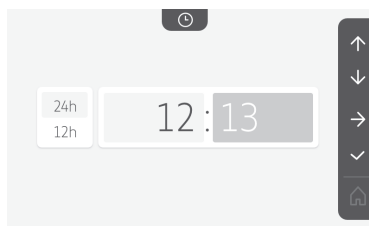

## Regolazione della data



Regolazione della data:

Giorno / Mese / Anno

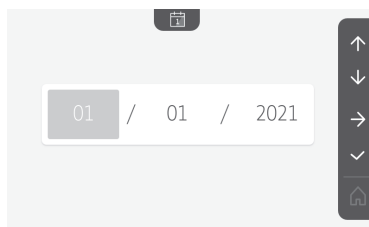

## Regolazione del volume



È possibile regolare il volume acustico della comunicazione e quello della melodia:

- Volume acustico della comunicazione.

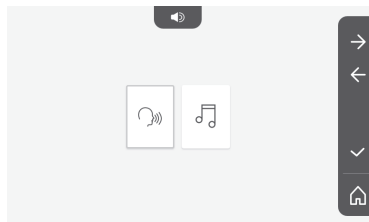

- Volume acustico della melodia.

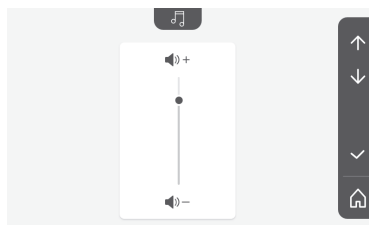
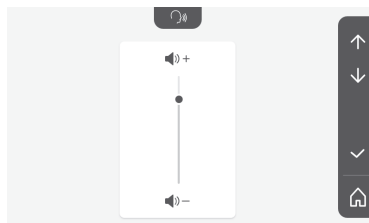



## Selezione della melodia



Sono disponibili 7 melodie.

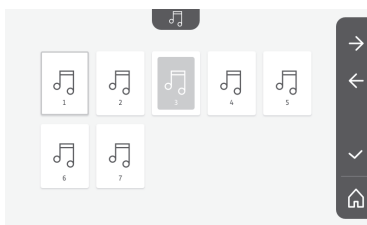

## Regolazione del contrasto



Durante la regolazione, la telecamera della pulsantiera esterna è attivata.



## Regolazione della luminosità



Durante la regolazione, la telecamera della pulsantiera esterna è attivata.

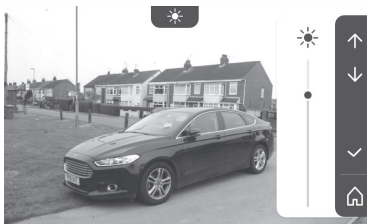

## Regolazione del colore



Durante la regolazione, la telecamera della pulsantiera esterna è attivata.

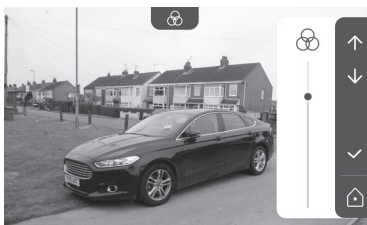

## Memorizzazione di un gruppo di prodotti RTS



È possibile aggiungere su uno stesso canale, per un comando collettivo, dei prodotti simili ai prodotti già abbinati, ad esempio una seconda tapparella.

Selezionare il canale su cui si desidera aggiungere un dispositivo RTS e convalidare.

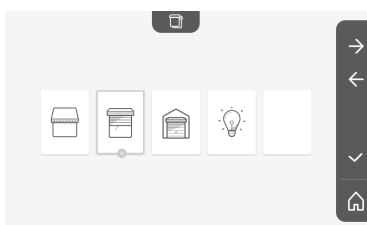

Premere per 3 secondi il tasto PROG di un trasmettitore RTS già abbinato al prodotto da aggiungere.

Premere il tasto touch corrispondente alla freccia → per abbinare il monitor al prodotto e passare all'operazione successiva.

Premere il tasto touch corrispondente alla freccia ← per tornare indietro.

Premere i tasti touch corrispondenti ai comandi ↑ e ↓ e verificare il comportamento corrispondente al prodotto abbinato.

Se il dispositivo reagisce correttamente, premere il tasto touch corrispondente alla convalida ✓.

Se il dispositivo non reagisce, premere il tasto touch corrispondente alla mancata convalida ✗ per ripetere le operazioni precedenti.

Se è stato premuto ✓, appare la schermata home ed il gruppo in cui il prodotto è stato aggiunto indica il numero di prodotti abbinati.



## Cancellazione di un prodotto RTS



È possibile eliminare un prodotto o un gruppo di prodotti.

Nota: se si desidera eliminare un prodotto in un gruppo, occorre eliminare il gruppo, poi abbinare nuovamente il o i prodotti che si desidera comandare con il monitor.

Selezionare il canale su cui si desidera eliminare il prodotto o il gruppo di prodotti RTS e convalidare.



Premere per 3 secondi il tasto PROG di un trasmettitore RTS già abbinato al prodotto da eliminare.

Premere il tasto touch corrispondente alla freccia → per eliminare l'abbinamento con il monitor e passare all'operazione successiva.

Premere il tasto touch corrispondente alla freccia ← per tornare indietro.

Verificare che il o i prodotti siano stati eliminati correttamente.

Se il dispositivo non reagisce più, premere il tasto touch corrispondente alla convalida ✓.

Se il dispositivo reagisce al comando, premere il tasto touch corrispondente alla mancata convalida ✗ per ripetere le operazioni precedenti.

Il prodotto o il gruppo di prodotto è stato cancellato correttamente.

Il prodotto o il gruppo di prodotto non appare più sulla schermata home.

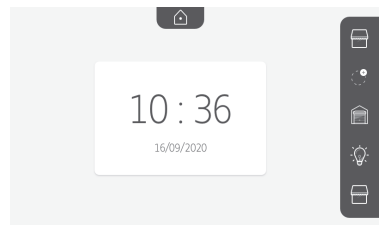
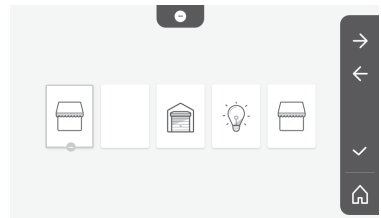
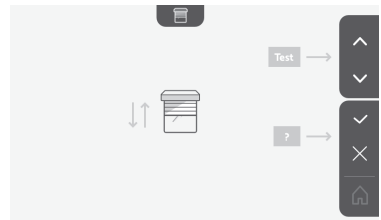
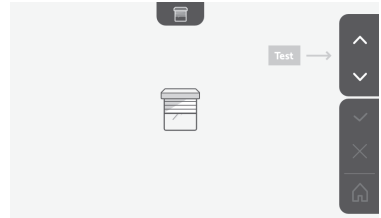
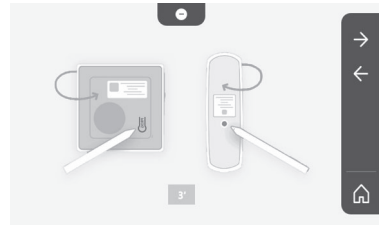

## Regolazione del tempo di attivazione della serratura elettrica



È possibile regolare il tempo di attivazione della serratura elettrica su 2, 5 o 10 secondi (la modalità predefinita è di 2 secondi).

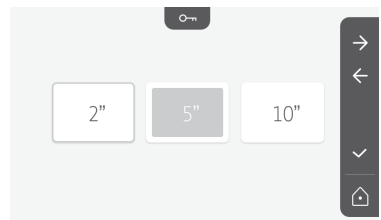

## Trasferimento delle immagini



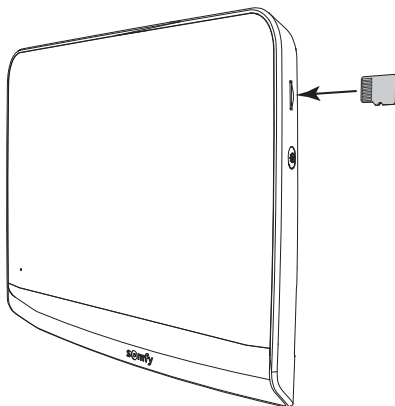

Il trasferimento è disponibile solo se in precedenza è stata installata una scheda micro SD (max 32 Gb).



Premere il tasto touch corrispondente alla convalida .

Quando appare "100%" nella zona gialla in basso sullo schermo, allora il trasferimento è completato.

Premere il tasto touch corrispondente a  per tornare alla schermata delle regolazioni o quello corrispondente a  per tornare alla schermata home.

Nota: le immagini non vengono cancellate dal monitor. Per cancellare le immagini, vedere "6.1.4 Immagini dei visitatori in memoria".

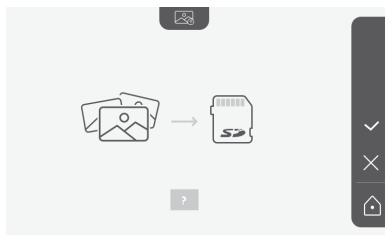

## Aggiornamento del software



La schermata visualizza la versione attuale del software.

Per aggiornare il software del monitor (firmware) occorre innanzitutto recuperare l'ultima versione sul nostro sito internet e copiarla su una scheda micro SD, ad esempio:

316M\_SF1\_t1.0.8\_2019\_11\_14

Sulla scheda micro SD, creare una cartella denominata "update" ed inserirvi il nuovo firmware.

Inserire la scheda micro SD nel monitor, poi convalidare questa azione.

Nota: i parametri ritornano ai valori "di fabbrica", le immagini ed i dispositivi RTS vengono mantenuti.

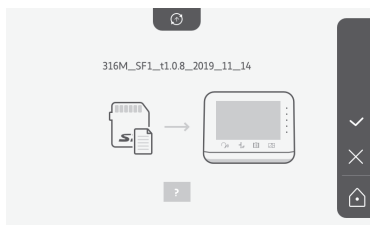

## Azzeramento dei parametri



Questa azione elimina tutte le regolazioni personalizzate.

Per poter riutilizzare il videocitofono, è necessario ripetere le regolazioni di base (data, ora, melodia, volume della suoneria).

Nota: i parametri ritornano ai valori "di fabbrica", le immagini ed i dispositivi RTS vengono mantenuti.

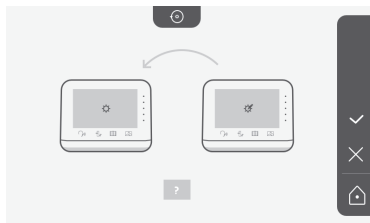

## 6.2 Regolazioni della pulsantiera esterna

### 6.2.1 Regolazione del volume dell'altoparlante

Per regolare il volume dell'altoparlante della pulsantiera esterna, occorre utilizzare il cacciavite in dotazione per ruotare il pulsante dietro la pulsantiera:

- in senso orario per aumentare il volume.
- in senso antiorario per diminuire il volume.

### 6.2.2 Attivare o disattivare il segnale acustico del pulsante di chiamata:

Un segnale acustico si attiva quando si preme il pulsante di chiamata.

Per disattivare questo segnale o riattivarlo, premere per 5 secondi il pulsante di chiamata fino a percepire il segnale di conferma dello stato.

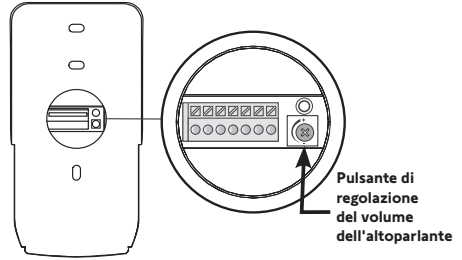

## 7 - MANUTENZIONE

### 7.1 Pulizia

La manutenzione del videocitofono deve essere effettuata con un panno non umido e morbido, senza solventi.

Prima della pulizia scollegare l'apparecchio dall'alimentazione.

## 8 - CARATTERISTICHE TECNICHE

Monitor interno		
Display	A colori Dimensioni: 7" ovvero 17 cm Risoluzione: 800 x 480 pixel	
Numero di suonerie	7	
Impostazioni	Selezione della suoneria, volume della suoneria, volume di ascolto, colori, luminosità, contrasto, tempo di apertura della serratura, ora, data, aggiunta/cancellazione dei dispositivi RTS.	
Durata massima di comunicazione	2 minuti	
Alimentazione elettrica	Tipo	Alimentatore: 100-240 VAC, 50/60 Hz, uscita 24V 1A. o Alimentazione guida DIN: 100-240 VAC, 50/60 Hz, uscita 24V 1,5A.
	Protezione contro l'inversione di polarità	Sì
Fissaggio	Supporto a muro	
Dimensioni (L x a x p)	220,5 x 175 x 24 mm	
Temperatura di funzionamento	Da -10°C a +55°C	
Trasmettitore radio 5 canali	Range radio	200 m, campo aperto
	Frequenza radio	))) RTS - 433,42 MHz < 10 mW
Memoria immagini	100 foto Possibilità di scaricare le foto su una scheda micro SD (non in dotazione)	
Numero di monitor	Fino a 2 monitor	
Pulsantiera esterna		
Telecamera	Angolo di visione: H = 102°, V = 65°	
Visione notturna	LED a infrarossi	
Uscite	Serratura: 12 V, 800 mA Cancello: contatto pulito	
Tempo di attivazione dell'uscita serratura elettrica	2, 5 o 10 secondi	
Tempo di attivazione del contatto pulito	1 secondo	
Portaetichetta / pulsante di chiamata	Retroilluminato	
Fissaggio	Montaggio sporgente con visiera parapigioggia	
Materiali	Alluminio e plastica	
Dimensioni (L x a x p)	77 x 151 x 45 mm	
Impostazioni	Volume altoparlante	
Temperatura di funzionamento	Da -20°C a +55°C	
Grado di protezione	IP54	

<b>1 - ΚΑΛΩΣ ΟΡΙΣΑΤΕ</b> -----	<b>2</b>
1.1 Ποια είναι η Somfy;	2
1.2 Υποστήριξη	2
1.3 Εγγύηση	2
<b>2 - ΣΗΜΑΝΤΙΚΕΣ ΠΛΗΡΟΦΟΡΙΕΣ - ΑΣΦΑΛΕΙΑ</b> -----	<b>2</b>
2.1 Γενικά	2
2.2 ΓΕΝΙΚΕΣ ΟΔΗΓΙΕΣ ΑΣΦΑΛΕΙΑΣ	2
2.3 Συνθήκες χρήσης	2
2.4 Ανακύκλωση και απόρριψη	2
2.5 Σημασία των λογότυπων που υπάρχουν στο τροφοδοτικό	2
<b>3 - ΠΑΡΟΥΣΙΑΣΗ ΤΟΥ ΠΡΟΪΟΝΤΟΣ</b> -----	<b>3</b>
3.1 Περιεχόμενα της συσκευασίας	3
3.2 ΠΕΡΙΓΡΑΦΗ ΤΟΥ ΠΡΟΪΟΝΤΟΣ	3
3.3 Τυπική εγκατάσταση	6
<b>4 - ΕΓΚΑΤΑΣΤΑΣΗ ΤΗΣ ΟΘΟΝΗΣ</b> -----	<b>7</b>
<b>5 - ΕΓΚΑΤΑΣΤΑΣΗ ΤΗΣ ΜΠΟΥΤΟΝΙΕΡΑΣ</b> -----	<b>8</b>
5.1 Στερέωση και καλωδίωση της μπουτονιέρας	8
5.2 Σύνδεση της μπουτονιέρας	9
5.3 Τοποθέτηση ετικέτας ονόματος	9
5.4 Σύνδεση της εγκατάστασης στο ρεύμα	10
<b>6 - ΠΕΡΙΒΑΛΛΟΝ ΧΡΗΣΤΗ</b> -----	<b>10</b>
6.1 Το σύστημα θυροτηλεόρασης	10
Ρύθμιση της ημερομηνίας:	11
Ρύθμιση του ρολογιού:	11
Επιλογή της μελωδίας για το κουδούνι:	11
Ρύθμιση της έντασης του κουδουνιού:	11
Προσθήκη δέκτη ή μοτέρ Somfy RTS	12
Ρύθμιση της ώρας	17
Ρύθμιση της ημερομηνίας	17
Ρύθμιση της έντασης ήχου	17
Επιλογή της μελωδίας	18
Ρύθμιση της αντίθεσης	18
Ρύθμιση της φωτεινότητας	18
Ρύθμιση του χρώματος	18
Απομνημόνευση ομάδας προϊόντων RTS	18
Κατάργηση προϊόντος RTS	19
Ρύθμιση του χρόνου ενεργοποίησης του ηλεκτρικού κυπριού	20
Μεταφορά φωτογραφιών	21
Ενημέρωση του λογισμικού	21
Μηδενισμός των παραμέτρων	21
6.2 Ρυθμίσεις της μπουτονιέρας	22
<b>7 - ΣΥΝΤΗΡΗΣΗ</b> -----	<b>22</b>
7.1 Καθαρισμός	22
<b>8 - ΤΕΧΝΙΚΑ ΧΑΡΑΚΤΗΡΙΣΤΙΚΑ</b> -----	<b>23</b>

# 1 - ΚΑΛΩΣ ΟΡΙΣΑΤΕ

Σας ευχαριστούμε που επιλέξατε προϊόν SOMFY.

## 1.1 Ποια είναι η Somfy;

Η Somfy αναπτύσσει, παράγει και διαθέτει στο εμπόριο μοτέρ και αυτοματισμούς για οικιακούς εξοπλισμούς. Μηχανισμοί για αυλόπορτες, γκαραζόπορτες ή ρολά, συστήματα συναγερού, συστήματα ελέγχου φωτισμού, θερμοστάτες θέρμανσης, όλα τα προϊόντα της Somfy ανταποκρίνονται στις προσδοκίες σας για ασφάλεια, άνεση και εξοικονόμηση ενέργειας.

Στη Somfy, η επιδίωξη της ποιότητας βασίζεται σε μια διαδικασία διαρκούς βελτίωσης. Η φήμη της Somfy στηρίζεται στην αξιοπιστία των προϊόντων της και το όνομά της είναι συνώνυμο της καινοτομίας και της τεχνολογικής αριστείας σε ολόκληρο τον κόσμο.

## 1.2 Υποστήριξη

Για οποιαδήποτε πληροφορία σχετικά με την επιλογή, την αγορά ή την εγκατάσταση προϊόντων Somfy, μπορείτε να ζητήσετε συμβουλές από το κατάστημα αγοράς ή να επικοινωνήσετε με τη Somfy.

## 1.3 Εγγύηση

Το προϊόν αυτό καλύπτεται με εγγύηση 5 ετών από την ημερομηνία αγοράς. Ο ιγνικολόγοι εγγύησης είναι διαθέσιμοι στον ιστότοπο: [www.somfy.gr](http://www.somfy.gr)

## 2 - ΣΗΜΑΝΤΙΚΕΣ ΠΛΗΡΟΦΟΡΙΕΣ - ΑΣΦΑΛΕΙΑ

### 2.1 Γενικά

Διαβάστε προσεκτικά το παρόν εγχειρίδιο εγκατάστασης και τις οδηγίες ασφαλείας πριν ξεκινήσετε την εγκατάσταση αυτού του προϊόντος Somfy. Ακολουθήστε επακριβώς όλες τις οδηγίες που παρέχονται και φυλάξτε το παρόν εγχειρίδιο όσο έχετε το προϊόν στην κατοχή σας.

Πριν από οποιαδήποτε εγκατάσταση, ελέγξτε τη συμβατότητα αυτού του προϊόντος Somfy με τους σχετικούς εξοπλισμούς και πρόσθετα εξαρτήματα.

Το παρόν εγχειρίδιο περιγράφει την εγκατάσταση και τη χρήση αυτού του προϊόντος.

Οποιαδήποτε άλλη εγκατάσταση ή χρήση πέραν του πεδίου εφαρμογής που έχει ορίσει η Somfy θεωρείται ακατάλληλη. Οποιαδήποτε άλλη χρήση καθώς και η μη τήρηση των οδηγιών που αναφέρονται στο παρόν εγχειρίδιο συνεπάγεται τον αποκλεισμό οποιασδήποτε ευθύνης και εγγύησης εκ μέρους της Somfy.

Η Somfy δεν μπορεί να θεωρηθεί υπεύθυνη για οποιαδήποτε αλλαγή των προδιαγραφών και των προτύπων επέλθει μετά την έκδοση του παρόντος εγχειριδίου.

Η Somfy δηλώνει ότι το προϊόν που περιγράφεται σε αυτές τις οδηγίες, εφόσον χρησιμοποιείται σύμφωνα με αυτές τις οδηγίες, συμμορφώνεται με τις ουσιώδεις απαιτήσεις των εφαρμοζόμενων ευρωπαϊκών οδηγιών και, ειδικότερα, της οδηγίας 2014/53/ΕΕ για το ραδιοεξοπλισμό. Το πλήρες κείμενο της δήλωσης συμμόρφωσης ΕΚ διατίθεται στην ακόλουθη ιστοσελίδα: [www.somfy.com/ce](http://www.somfy.com/ce).

Οι εικόνες δεν είναι δεσμευτικές.

### 2.2 ΓΕΝΙΚΕΣ ΟΔΗΓΙΕΣ ΑΣΦΑΛΕΙΑΣ

Μην επιτρέπτε σε παιδιά να παίζουν με το χειριστήριο. Μην επιχειρήσετε ποτέ να βυθίσετε το χειριστήριο σε υγρό.

Αυτό το προϊόν δεν έχει προβλεφθεί για χρήση από άτομα (μεταξύ άλλων παιδιά) με μειωμένες σωματικές, αισθητήριες και πνευματικές ικανότητες ή από άτομα χωρίς πείρα ή γνώσεις, εκτός εάν επιτηρούνται ή εάν έχουν λάβει προηγουμένως από άτομο που είναι υπεύθυνο για την ασφάλειά τους οδηγίες σχετικά με τη χρήση του προϊόντος.

### 2.3 Συνθήκες χρήσης

Η εμβέλεια περιορίζεται από τις προδιαγραφές ρύθμισης των ασύρματων συσκευών.

Η εμβέλεια εξαρτάται σε μεγάλο βαθμό από το περιβάλλον χρήσης: είναι πιθανή η πρόκληση διαταραχών από μεγάλες ηλεκτρικές συσκευές που βρίσκονται κοντά στην εγκατάσταση, από τον τύπο υλικού που χρησιμοποιείται στους τοίχους και τα διαχωριστικά τοιχώματα του χώρου.

Η χρήση ασύρματων συσκευών (για παράδειγμα ασύρματων ακουστικών hi-fi) που λειτουργούν στην ίδια ραδιοσυχνότητα ενδέχεται να μειώσει τις επιδόσεις του προϊόντος.

Ο ρόλος της κάμερας αυτού του συστήματος θυροτηλεόρασης είναι η αναγνώριση των επισκεπτών. **Δεν πρέπει να χρησιμοποιηθεί σε καμία περίπτωση για την επιτήρηση του δρόμου.**

### 2.4 Ανακύκλωση και απόρριψη



Μην απορρίπτετε το άχρηστο προϊόν μαζί με τα οικιακά απορρίμματα. Παραδώστε το προϊόν στον προμηθευτή του ή χρησιμοποιήστε τρόπους επιλεκτικής συλλογής που διατίθενται από το δήμο.

### 2.5 Σημασία των λογότυπων που υπάρχουν στο τροφοδοτικό



το τροφοδοτικό που παραδίδεται με το προϊόν πρέπει να εγκαθίσταται σε προστατευμένο και στεγνό χώρο.



το τροφοδοτικό που παραδίδεται με το προϊόν είναι τύπου διπλής μόνωσης και δεν χρειάζεται επομένως να συνδεθεί με το καλώδιο της γείωσης.

== συνεχές ρεύμα

~ εναλλασσόμενο ρεύμα



## 3 - ΠΑΡΟΥΣΙΑΣΗ ΤΟΥ ΠΡΟΪΟΝΤΟΣ

### 3.1 Περιεχόμενα της συσκευασίας

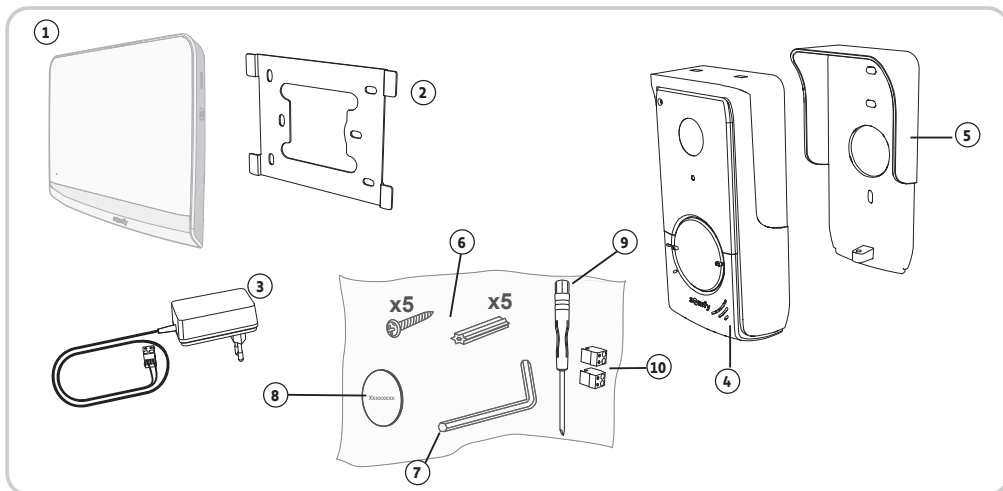

Αριθμός	Ονομασία	Ποσότητα
1	Εσωτερική οθόνη	1
2	Βάση στερέωσης της οθόνης	1
3	Τροφοδοτικό της οθόνης	1
4	Μπουτονιέρα	1
5	Προστατευτικό βροχής	1
6	Βίδες και ούπατ για τη στερέωση της οθόνης και της μπουτονιέρας	5 + 5
7	Κλειδί Tamper Torx	1
8	Πρόσθετη ετικέτα ονόματος	1
9	Ίσιο καταβίδι	1
10	Συνδετήρες	2





### 3.2 ΠΕΡΙΓΡΑΦΗ ΤΟΥ ΠΡΟΪΟΝΤΟΣ

Το σύστημα θυροτηλεόρασης αποτελείται από μία εσωτερική οθόνη και μία μπουτονιέρα. Η σύνδεση της εσωτερικής οθόνης με την μπουτονιέρα πραγματοποιείται με τη βοήθεια 2 καλωδίων. Στη συνέχεια, η μπουτονιέρα μπορεί να συνδεθεί στο μηχανισμό μιας αυλόπορτας και σε ηλεκτρική κλειδαριά/ηλεκτρικό κυπρί, 12 V AC ή DC - 800 mA το ανώτατο. Κατ' αυτόν τον τρόπο, το σύστημα θυροτηλεόρασης επιτρέπει τον έλεγχο του ανοίγματος μιας αυλόπορτας και μιας πόρτας πεζών.

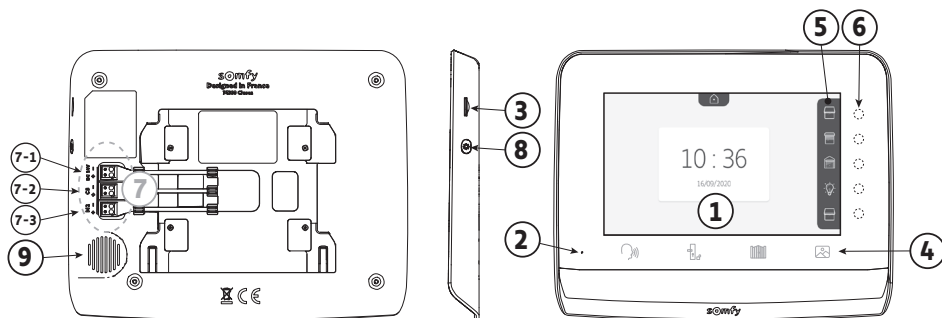
Η εσωτερική οθόνη διαθέτει επίσης έναν ραδιοπομπό RTS (Radio Technology Somfy). Αυτό το ασύρματο χειριστήριο επιτρέπει τον έλεγχο μιας γκαραζόπορτας, του φωτισμού, των ρολών ή ακόμα μιας αυλόπορτας Somfy (αν βρίσκεται εντός της εμβέλειας της οθόνης).

## 3.2.1 Οθόνη



Αριθμός	Όνομασία	Περιγραφή
1	Οθόνη	Σας επιτρέπει να βλέπετε τον επισκέπτη, να προβάλλετε φωτογραφίες επισκεπτών ενώ απουσιάζετε, να εμφανίζετε ρυθμίσεις κ.λπ.
2	Μικρόφωνο	Σας επιτρέπει να μιλάτε με το άτομο που βρίσκεται μπροστά από την μπουτονιέρα.
3	Συσκευή ανάγνωσης καρτών micro SD	Επιτρέπει την εξαγωγή φωτογραφιών που είναι αποθηκευμένες στην εσωτερική μνήμη. <b>Σημείωση:</b> η κάρτα micro SD δεν παρέχεται (32 Gb το ανώτατο).
4	Πλήκτρα «Ενεργοποίηση»	 Επικοινωνία (ενεργοποίηση micro)  Ηλεκτρική κλειδαριά/ηλεκτρικό κυπρί  Αυλόπορτα  Βιβλιοθήκη φωτογραφιών
5	Λωρίδα απεικόνισης	Επιτρέπει την απεικόνιση πιθανών ενεργειών με τα πλήκτρα συντόμευσης στα δεξιά της λωρίδας.
6	Ενδεικτικές λυχνίες και πλήκτρα συντόμευσης	5 ενδεικτικές λυχνίες με πλήκτρα συντόμευσης των 5 καναλιών ελέγχου/περιήγησης.
7	Μπλοκ ακροδεκτών	7-1: σύνδεση με το τροφοδοτικό. 7-2: σύνδεση με την μπουτονιέρα. 7-3: σύνδεση με δεύτερη οθόνη (προαιρετική).
8	Κουμπί	Κουμπί πρόσβασης στις ρυθμίσεις
9	Ηχείο	Σας επιτρέπει να ακούτε το άτομο που βρίσκεται μπροστά από την μπουτονιέρα.

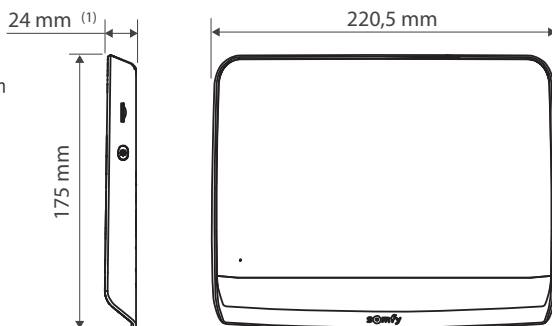

(1) Πάχος χωρίς μεταλλική βάση

### 3.2.2 Μπουτονιέρα

Η μπουτονιέρα μπορεί να συνδεθεί στο μηχανισμό μιας αυλόπορτας ή σε ηλεκτρική κλειδαριά/ηλεκτρικό κυπρί (12 V AC/DC - 800 mA το ανώτατο).

Ο μηχανισμός της αυλόπορτας και η ηλεκτρική κλειδαριά / το ηλεκτρικό κυπρί θα μπορούν να ενεργοποιούνται από την οθόνη του συστήματος θυροτηλεόρασης.

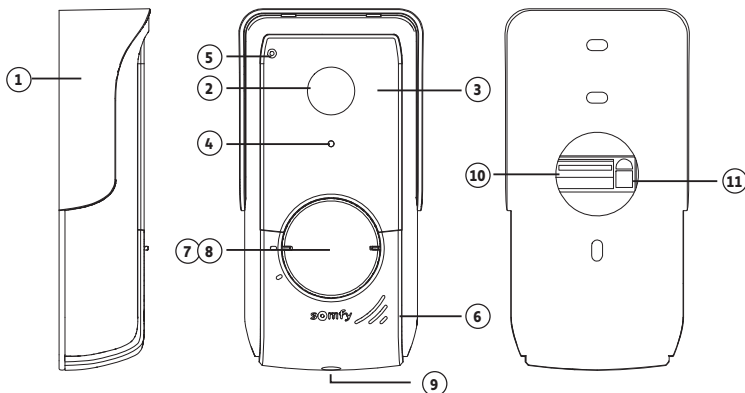

Αριθμός	Ονομασία	Περιγραφή
1	Προστατευτικό βροχής	Προστατεύει την κάμερα από τη βροχή.
2	Κάμερα	Βιντεοσκοπεί τους επισκέπτες και στέλνει την εικόνα στην οθόνη.
3	LED υπερύθρων	Εξασφαλίζουν καλύτερη εικόνα τη νύχτα.
4	Αισθητήρας φωτεινότητας	Ανάβει αυτόματα τα LED υπερύθρων όταν έχει σκοτάδι.
5	Μικρόφωνο	Επιτρέπει στους επισκέπτες να μιλούν με τα άτομα που βρίσκονται μέσα στο σπίτι.
6	Ηχείο	Επιτρέπει στους επισκέπτες να ακούν τα άτομα που βρίσκονται μέσα στο σπίτι.
7	Οπισθοφωτιζόμενη ετικέτα ονόματος	Φέρει το ονοματεπώνυμό σας.
8	Οπισθοφωτιζόμενο κουμπί κλήσης	Επιτρέπει στους επισκέπτες να ενεργοποιούν το κουδούνι της οθόνης. Η κάμερα τίθεται σε λειτουργία και ανάβει η οθόνη.
9	Βίδα ασφαλείας	Εμποδίζει το άνοιγμα της μπουτονιέρας χωρίς το κλειδί Tamper Torx.
10	Μπλοκ ακροδεκτών	Επιτρέπει τη σύνδεση της μπουτονιέρας με την οθόνη, το μηχανισμό μιας αυλόπορτας και με ένα ηλεκτρικό κυπρί/μια ηλεκτρική κλειδαριά
11	Κουμπί ρύθμισης έντασης ακρόασης	Επιτρέπει τη ρύθμιση της έντασης του ηχείου της μπουτονιέρας.

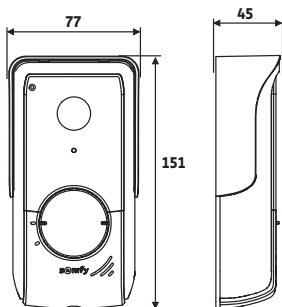

(πάχος με  
προστατευτικό βροχής)

### 3.3 Τυπική εγκατάσταση

Απόσταση μπουτονιέρας-οθόνης	Καλώδιο που πρέπει να χρησιμοποιήσετε
Μικρότερη από 100 m	2 καλώδια ελάχ. διατομής 0,5 mm <sup>2</sup>
Από 100 έως 150 m	2 καλώδια ελάχ. διατομής 0,75 mm <sup>2</sup>

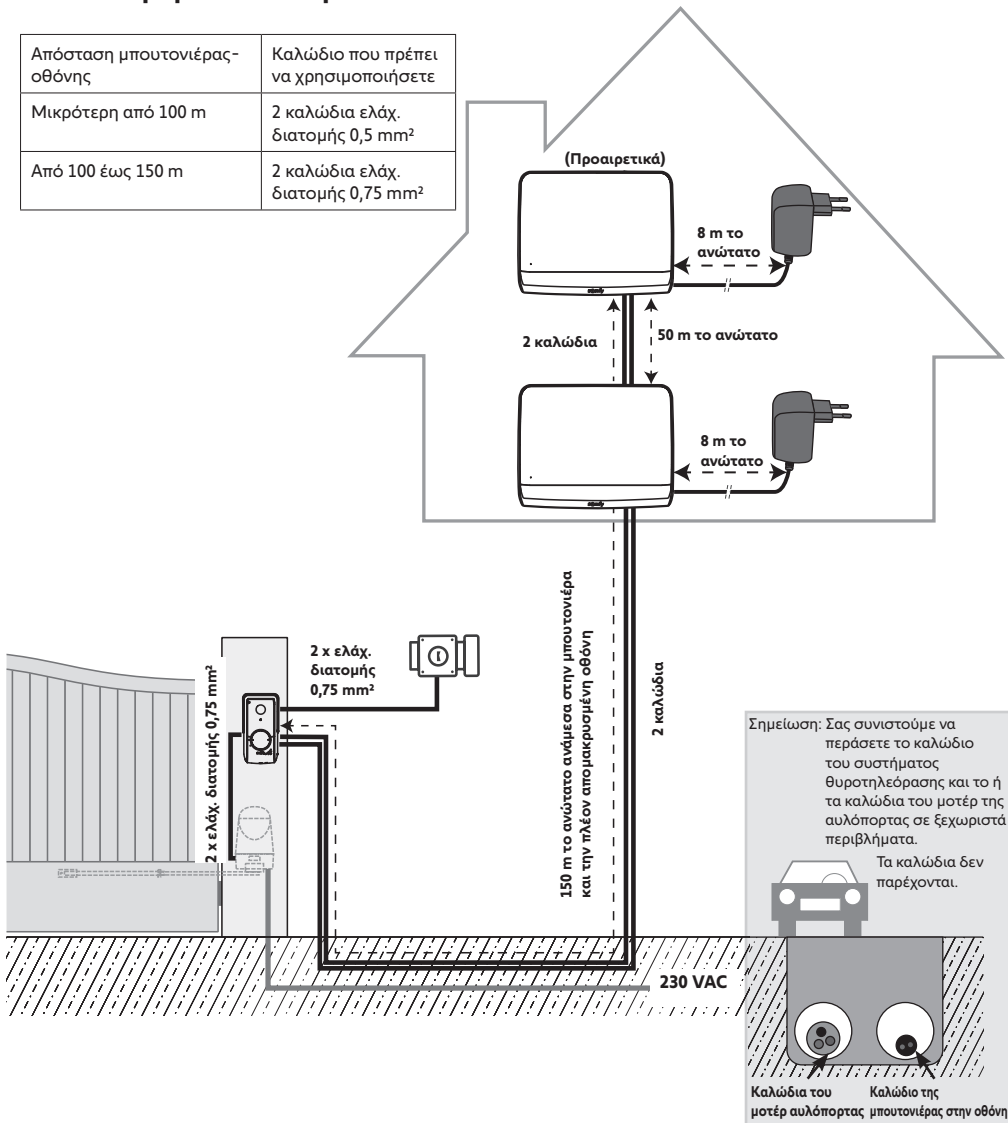

Σημείωση: Σας συστήσουμε να περάσετε το καλώδιο του συστήματος θυροτηλεόρασης και το ή τα καλώδια του μοτέρ της αυλόπορτας σε ξεχωριστά περιβλήματα. Τα καλώδια δεν παρέχονται.

Σημείωση: Αν χρειαστεί να χρησιμοποιήσετε μπουτά διακλάδωσης για να συνδέσετε το σύστημα θυροτηλεόρασης, μην χρησιμοποιήσετε περισσότερα από δύο μπουτά ανάμεσα στην μπουτονιέρα και την οθόνη και όχι περισσότερα από ένα μπουτά ανάμεσα στην οθόνη και το τροφοδοτικό.

2 μπουτά διακλάδωσης το ανώτατο

1 μπουτά διακλάδωσης το ανώτατο

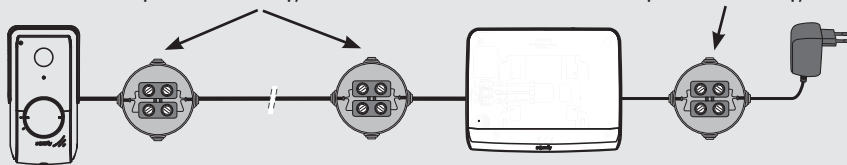

## 4 - ΕΓΚΑΤΑΣΤΑΣΗ ΤΗΣ ΘΘΝΗΣ

### ⚠ Προσοχή

Αν επιθυμείτε να χειριζέστε ασύρματα το μηχανισμό της αυλόπορτας σας Somfy RTS από την οθόνη, πρέπει να καταχωρίσετε το ασύρματο χειριστήριο πριν από την οριστική εγκατάσταση της οθόνης (η οθόνη πρέπει να έρθει στο ύψος του μηχανισμού της αυλόπορτας ενώ τροφοδοτείται με ρεύμα από το τροφοδοτικό της) ή να πατήσετε το πλήκτρο στο μηχανισμό της αυλόπορτας, ανάλογα με τα μοντέλα του μηχανισμού.

Ανατρέξτε στην παράγραφο 7.3 Προγραμματισμός σε μηχανισμό αυλόπορτας Somfy RTS.

#### [1]. Στερεώστε την πλάκα στερέωσης της οθόνης στον τοίχο.

**Σημαντικό:** Τα ποδαράκια στερέωσης της οθόνης πρέπει να εξέλθουν προς το μέρος σας.

**Σημείωση:** Όλα τα καλώδια πρέπει να διέρχονται μέσα από τη βάση στερέωσης για να μπορούν να συνδεθούν στην οθόνη.

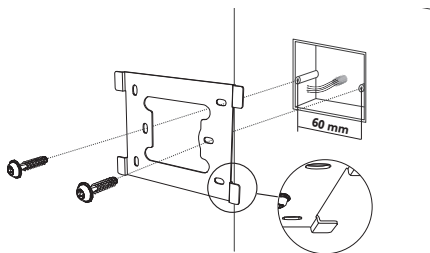

#### [2]. Συνδέστε το φως του τροφοδοτικού στην πίσω πλευρά της οθόνης, στο μπλοκ ακροδεκτών 7-1, με τη φορά που επισημαίνεται στο σχήμα (βίδα προς τα δεξιά). Η φορά σύνδεσης των καλωδίων του τροφοδοτικού έχει σημασία.

**Σημαντικό:** Για την τροφοδοσία της οθόνης χρησιμοποιήστε οπωσδήποτε το παρεχόμενο τροφοδοτικό.

**Σημαντικό:** Μη συνδέετε το τροφοδοτικό σε πρίζα αν δεν έχει ολοκληρωθεί η συνδεσμολογία (μπουτονιέρα, πρόσθετη οθόνη).

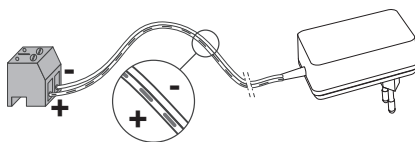

#### [3]. Συνδέστε το δεύτερο παρεχόμενο φως στο μπλοκ ακροδεκτών 7-2. Προαιρετικά: Συνδέστε ένα τρίτο φως στο μπλοκ ακροδεκτών 7-3. Το αντίστοιχο καλώδιο θα συνδεθεί σε δεύτερη οθόνη (ανατρέξτε στο εγχειρίδιο της πρόσθετης οθόνης).

**Σημείωση:** Περάστε τα καλώδια από τις θέσεις που έχουν προβλεφθεί για το σκοπό αυτόν για να αποφευχθεί κάθε κίνδυνος απόσπασης.

**Σημείωση:** Σημαδέψτε τα καλώδια που χρησιμοποιήθηκαν για τα μπλοκ ακροδεκτών 7-2 και 7-3 για να συνδέσετε σωστά την μπουτονιέρα και την πρόσθετη οθόνη (προαιρετική).

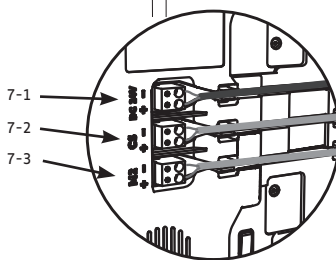
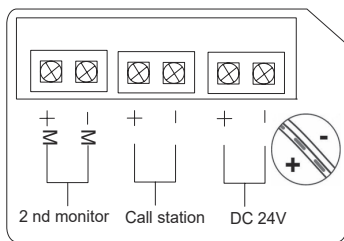
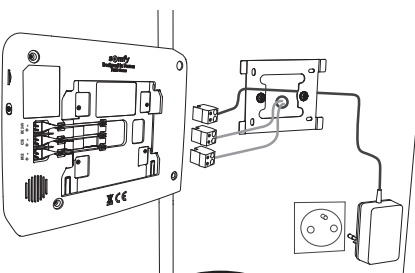

#### [4]. Κουμπώστε την οθόνη στη βάση στερέωσης μετακινώντας την απαλά προς τα κάτω, έως ότου τα ποδαράκια της βάσης ασφαλισουν στις εγκοπές της οθόνης.

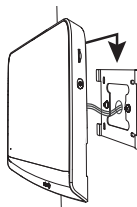

## 5 - ΕΓΚΑΤΑΣΤΑΣΗ ΤΗΣ ΜΠΟΥΤΟΝΙΕΡΑΣ

Αποφύγετε την εγκατάσταση της κάμερας απέναντι από φωτεινή πηγή, διότι μπορεί να μην φαίνεται καλά ο επισκέπτης.

Σας συνιστούμε να εγκαταστήσετε την μπουτονιέρα σε ύψος 1,60 m περίπου.

### 5.1 Στερέωση και καλωδίωση της μπουτονιέρας

[1]. Πιράστε όλα τα καλώδια από το προστατευτικό βροχής.

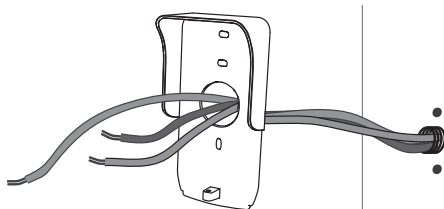

[2]. Στερεώστε το προστατευτικό βροχής στον τοίχο/στην κολόνα.

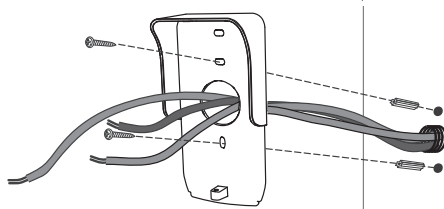

[3]. Συνδέστε:

- το καλώδιο της οθόνης στους 2 πρώτους ακροδέκτες της μπουτονιέρας:  
το M+ της οθόνης στο M+ της μπουτονιέρας  
το M- της οθόνης στο M- της μπουτονιέρας
- το καλώδιο του ηλεκτρικού κυπριού/της ηλεκτρικής κλειδαριάς στους ακροδέκτες L+ και L- της μπουτονιέρας.
- το καλώδιο του μηχανισμού στην έξοδο ξηρής επαφής (COM και NO) της μπουτονιέρας

**Σημείωση:** Για να εισαγάγετε τα καλώδια στους ακροδέκτες, πιέστε το τετράγωνο με την εγκοπή χρησιμοποιώντας ένα κατασβίδι, εισαγάγετε τα καλώδια και μετά αφήστε το.

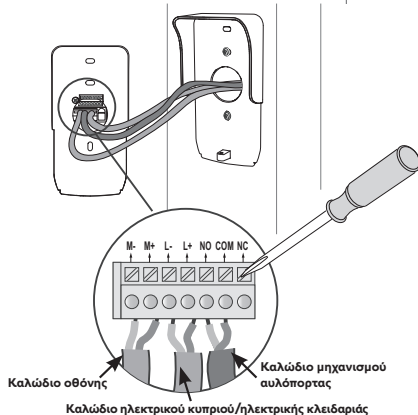

[4]. Τοποθετήστε την μπουτονιέρα στο προστατευτικό βροχής.

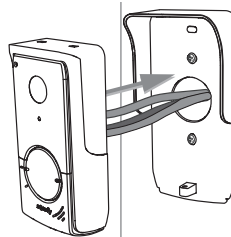

[5]. Βιδώστε την μπουτονιέρα στο προστατευτικό βροχής χρησιμοποιώντας το παρεχόμενο κλειδί Tamper Torx.

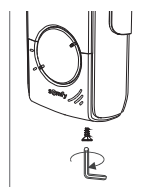

## 5.2 Σύνδεση της μπουτονιέρας

### 5.2.1 Σύνδεση σε μηχανισμό αυλόπορτας Somfy

**Σημείωση:** Αν ο μηχανισμός λειτουργεί με ηλιακή ενέργεια, τα ενσύρματα χειριστήρια είναι απενεργοποιημένα. Σε αυτήν την περίπτωση θα πρέπει να χρησιμοποιείτε τον τηλεχειρισμό της οθόνης για να χειρίζεστε το μηχανισμό της αυλόπορτας (βλ. σελίδα 12).

1. Αποσυνδέστε το μοτέρ της τροφοδοσίας ηλεκτρικού δικτύου.
2. Αφαιρέστε το κάλυμμα του πίνακα ελέγχου ή του μοτέρ που περιλαμβάνει την ηλεκτρονική μονάδα.
3. Συνδέστε την έξοδο ξηρής επαφής (COM και NO) της μπουτονιέρας στην ηλεκτρονική μονάδα του μηχανισμού. Για τη σύνδεση της μπουτονιέρας στην είσοδο του διακόπτη με κλειδί του μηχανισμού συνιστάται να ανατρέξετε στο εγχειρίδιο του μηχανισμού της αυλόπορτας.

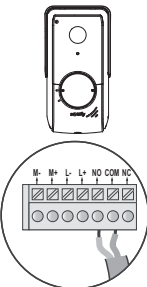
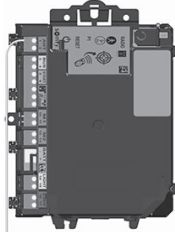
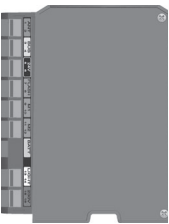
	Ηλεκτρονικές μονάδες μηχανισμών Somfy		
			
Συνδέστε...	στους ακροδέκτες START	στους ακροδέκτες BUS	στους αριθμημένους ακροδέκτες
<b>COM</b>	5	3	3
<b>NO</b>	6	4	5 (για πλήρες άνοιγμα) ή 6 (για άνοιγμα πεζών)

**Σημείωση:** Για να συνδέσετε την μπουτονιέρα σε άλλο μοντέλο μηχανισμού αυλόπορτας, ανατρέξτε στο εγχειρίδιο εγκατάστασης του συγκεκριμένου μηχανισμού.

### 5.2.2 Σύνδεση σε ηλεκτρικό κυπρί/ηλεκτρική κλειδαριά

Συνδέστε την έξοδο  της μπουτονιέρας στο ηλεκτρικό κυπρί/κλειδαριά σύμφωνα με το διπλανό σχήμα.

Τηρήστε την πολικότητα +/-, αν διευκρινίζεται στο εγχειρίδιο του κυπριού/της κλειδαριάς.

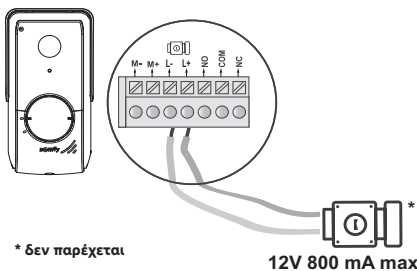

## 5.3 Τοποθέτηση ετικέτας ονόματος

1. Περιστρέψτε αριστερόστροφα το κουμπί κλήσης μέχρι το χαραγμένο σημάδι, και μετά αφαιρέστε το.
2. Αφαιρέστε την κυκλική μεμβράνη για να αποκτήσετε πρόσβαση στην ετικέτα ονόματος.
3. Γράψτε το ονοματεπώνυμό σας στη λευκή ετικέτα με ανεξίτηλο μαρκαδόρο και, στη συνέχεια, επανατοποθετήστε την ετικέτα και τη μεμβράνη της στη θέση τους.
4. Επανατοποθετήστε το κουμπί κλήσης στην μπουτονιέρα με βάση τα σημάδια και γυρίστε το δεξιόστροφα μέχρι να ασφαλίσει.

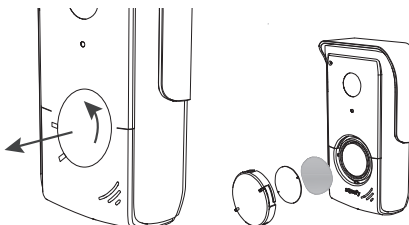

## 5.4 Σύνδεση της εγκατάστασης στο ρεύμα

Στο τέλος της εγκατάστασης, επανασυνδέστε το μηχανισμό της αυλόπορτας στην τροφοδοσία ηλεκτρικού δικτύου.

Στη συνέχεια, συνδέστε το παρεχόμενο τροφοδοτικό σε πρίζα ρεύματος.

**Σημαντικό:** Το τροφοδοτικό πρέπει να είναι εγκατεστημένο κοντά στην οθόνη και η πρόσβαση σε αυτό να είναι εύκολη.

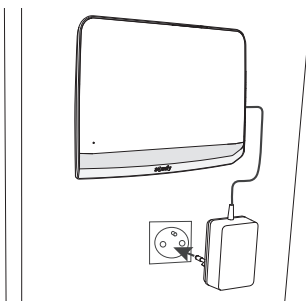

## 6 - ΠΕΡΙΒΑΛΛΟΝ ΧΡΗΣΤΗ

Το σύστημα θυροτηλεόρασης V®350 ενώνει 2 κόσμους: αφενός αυτόν του συστήματος θυροτηλεόρασης, αφετέρου αυτόν του ασύρματου τηλεχειρισμού των δεκτών ή μετέρ Somfy RTS του σπιτιού.

Ο πρώτος κόσμος συγκεντρώνει λειτουργίες όπως:

- η επικοινωνία μεταξύ της μπουτονιέρας και της οθόνης,
- η προβολή, η διαγραφή και η εξαγωγή φωτογραφιών,
- το άνοιγμα του ηλεκτρικού κυπριού/της ηλεκτρικής κλειδαριάς και της αυλόπορτας,
- οι ρυθμίσεις (π.χ.: αντίθεση, φωτεινότητα, κουδούνισμα κ.λπ.).

Ο δεύτερος κόσμος είναι αυτός του ασύρματου τηλεχειρισμού των δεκτών ή μετέρ Somfy RTS του σπιτιού (π.χ.: ρολά, φώτα, γκαραζόπορτα κ.λπ.).

### 6.1 Το σύστημα θυροτηλεόρασης

#### 6.1.1 Οθόνη υποδοχής και βασικές ρυθμίσεις

Κατά την πρώτη σύνδεση στο ρεύμα, η οθόνη εμφανίζει για μερικά δευτερόλεπτα το λογότυπο Somfy, πριν τη μετάβαση στις βασικές ρυθμίσεις.

Στη συνέχεια, θα πρέπει να επικυρώνεται κάθε βήμα για είναι δυνατή η μετάβαση στο επόμενο βήμα και στην οθόνη υποδοχής.

Σημείωση: σε περίπτωση διακοπής της τροφοδοσίας, οι ρυθμίσεις αυτές παραμένουν στη μνήμη της οθόνης.



Για να επιλέξετε μια λειτουργία, πρέπει να πιάσετε το LED που υπάρχει δεξιά από το εικονίδιο που εμφανίζεται στην οθόνη, για παράδειγμα:



Άνοδος



Επόμενη ρύθμιση



Κάθοδος



Επικύρωση





## Ρύθμιση της ημερομηνίας:

Ημέρα / Μήνας / Έτος

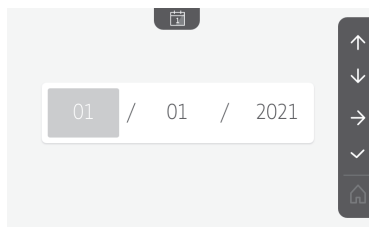

## Ρύθμιση του ρολογιού:

- 12 ή 24 ώρες
- Ώρες
- Λεπτά
- π.μ. / μ.μ. (σε περίπτωση επιλογής της μορφής 12 ωρών στο ρολόι)



## Επιλογή της μελωδίας για το κουδούνι:

7 μελωδίες είναι διαθέσιμες

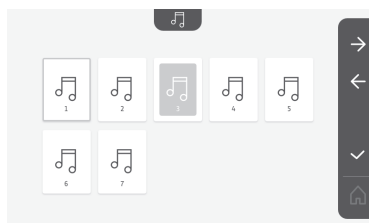

## Ρύθμιση της έντασης του κουδουνιού:

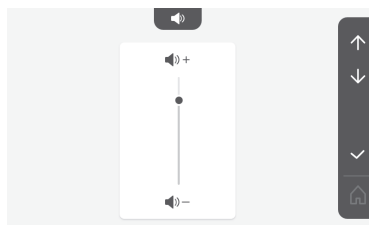

Εμφανίζεται η οθόνη επικύρωσης. Πρέπει να επιλέξετε το σύμβολο του σπιτιού για να επιστρέψετε στην οθόνη υποδοχής.



Οθόνη υποδοχής, κανένας προγραμματισμένος δέκτης ή μοτέρ RTS.

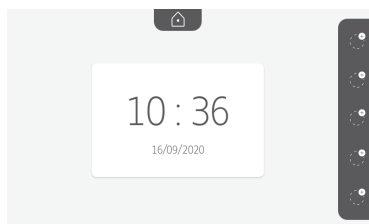

## 6.1.2 Τηλεχειρισμός δεκτών ή μοτέρ Somfy RTS

Η οθόνη διαθέτει πομπό τεχνολογίας RTS (Radio Technology Somfy). Είναι συμβατός μόνο με συσκευές τεχνολογίας RTS (Radio Technology Somfy).

Χρησιμοποιείται για τον ξεχωριστό ή τον ταυτόχρονο χειρισμό των παρακάτω δεκτών ή μοτέρ Somfy:

- μηχανισμός γκαραζόπορτας,
- δέκτης φωτισμού,
- μηχανισμός ρολού,
- μηχανισμός αυλόπορτας,
- κ.λπ...

Η συγκεκριμένη λειτουργία είναι δυνατή χάρη σε ένα σύστημα ραδιοκαναλιών που αναπαριστώνται από εικονίδια (βλ. «Προσθήκη δέκτη ή μοτέρ Somfy RTS»). Κάθε κανάλι αντιστοιχεί σε ξεχωριστό τηλεχειρισμό και μπορεί να ελέγχει έναν ή περισσότερους δέκτες ή μοτέρ. Ο αριθμός των δεκτών ή μοτέρ που μπορεί να ελέγχει ένα κανάλι είναι απεριόριστος. Για να ελέγξετε κάποιο κανάλι, αρκεί να πατήσετε πάνω του.

**Σημαντικό:** Βεβαιωθείτε ότι ο τηλεχειριζόμενος δέκτης ή μοτέρ βρίσκεται εντός της εμβέλειας της οθόνης.

## Προσθήκη δέκτη ή μοτέρ Somfy RTS

Πατήστε το πλήκτρο συντόμευσης που αντιστοιχεί στη θέση του πρώτου προς απομνημόνευση δέκτη ή μοτέρ.

Εκτός αν υποδεικνύεται διαφορετικά, θα πρέπει στη συνέχεια να επικυρώσετε κάθε βήμα για να μεταβείτε στο επόμενο .



Επιλέξτε το εικονίδιο που αντιπροσωπεύει το προς απομνημόνευση δέκτη ή μοτέρ:

 Τέντα	 Ρολό	 Παντζούρι	 Φωτιστικό ON/OFF	 Πρίζα On/Off
 Ανοιγόμενη αυλόπορτα	 Συρόμενη αυλόπορτα	 Γκαραζόπορτα	 Άλλο προϊόν RTS	

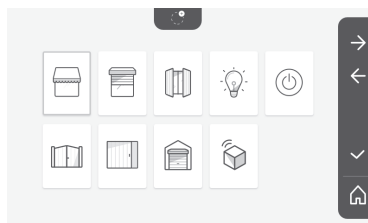

Πατήστε επί 3 δευτερόλεπτα το κουμπί PROG ενός πομπού RTS που είναι ήδη συζευγμένος με αυτό το προϊόν: το προϊόν πρέπει να αντιδράσει. Ανατρέξτε στο εγχειρίδιο του προϊόντος, αν πρόκειται για μηχανισμό αυλόπορτας ή γκαραζόπορτας.

Πατήστε το πλήκτρο συντόμευσης που αντιστοιχεί στο βέλος → για να πραγματοποιηθεί η σύζευξη της οθόνης με το προϊόν και περάστε στο επόμενο βήμα.

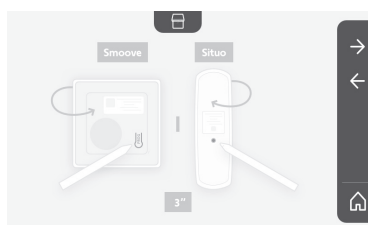



Πατήστε το πλήκτρο συντόμευσης που αντιστοιχεί στο βέλος ← για να μετακινηθείτε προς τα πίσω.

Πατήστε τα πλήκτρα συντόμευσης που αντιστοιχούν στις εντολές ↑ και ↓ και ελέγξτε τη συμπεριφορά του συζευγμένου προϊόντος.



Αν το φέρον προϊόν αντιδράσει σωστά, πατήστε το πλήκτρο συντόμευσης που αντιστοιχεί στην επικύρωση .

Αν το φέρον προϊόν δεν αντιδράσει, πατήστε το πλήκτρο συντόμευσης που αντιστοιχεί στην ακύρωση  για να επαναλάβετε τα προηγούμενα βήματα.

Αν πατήσετε το , το συζευγμένο προϊόν εμφανίζεται στα δεξιά της οθόνης υποδοχής.

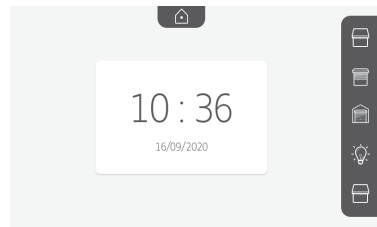
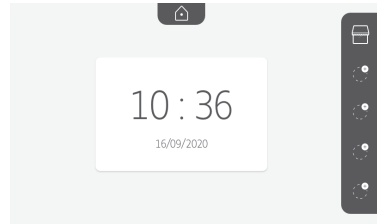
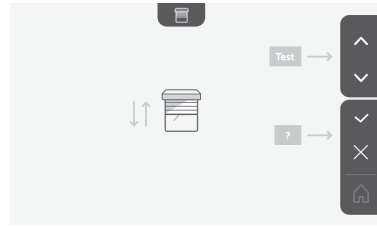

Επαναλάβετε όσες φορές χρειάζεται για να πραγματοποιήσετε σύζευξη όλων των προϊόντων RTS στην οθόνη V®350.

### 6.1.3 Απάντηση σε επισκέπτη

Το εικονίδιο  αναβοσβήνει, ακούγεται ο ήχος του κουδουνιού και εμφανίζεται η παρακάτω οθόνη όταν κάποιος επισκέπτης πατήσει το κουμπί κλήσης της μπουτονιέρας:



Σημείωση: αν ο ένοικος δεν απαντήσει στην κλήση, η οθόνη τραβά μια φωτογραφία του επισκέπτη πριν σταματήσει να ηχεί το κουδούνι.

Για να απαντήσετε στην κλήση, πατήστε το εικονίδιο «επικοινωνία»: .

Το εικονίδιο  παραμένει αναμμένο καθ' όλη τη διάρκεια της κλήσης. Για να τερματιστεί η επικοινωνία, πρέπει να κάνετε ξανά κλικ πάνω του, να ανοίξετε την αυλόπορτα ή να ενεργοποιήσετε την ηλεκτρική κλειδαριά.

Σημείωση: αν δεν εκτελεστεί καμία ενέργεια, η μέγιστη διάρκεια επικοινωνίας είναι 2 λεπτά.

Το μικρόφωνο της εσωτερικής οθόνης και το ηχείο της μπουτονιέρας ενεργοποιούνται μόνο όταν απαντηθεί η κλήση. Κατά τη διάρκεια της κλήσης μπορείτε να:

- **ανοίξετε την αυλόπορτα** πατώντας το  . Η ενέργεια αυτή θα τερματίσει την επικοινωνία. Η επόμενη οθόνη εμφανίζεται για μερικά δευτερόλεπτα:



- **ανοίξετε το ηλεκτρικό κυπρί/την ηλεκτρική κλειδαριά** πατώντας το  . Η ενέργεια αυτή θα τερματίσει την επικοινωνία. Η επόμενη οθόνη εμφανίζεται για μερικά δευτερόλεπτα:



- **φωτογραφίσετε τον επισκέπτη** πατώντας το πλήκτρο συντόμευσης που αντιστοιχεί στη φωτογραφική μηχανή στα δεξιά της οθόνης. Η φωτογραφία αυτή αποθηκεύεται στη μνήμη της οθόνης. Η επόμενη οθόνη εμφανίζεται για μερικά δευτερόλεπτα:



- **χειριστείτε έναν δέκτη ή μοτέρ Somfy RTS** (φωτιστικό του διαδρόμου, γκαραζόπορτα κ.λπ.): κάντε κλικ στο πλήκτρο συντόμευσης που αντιστοιχεί στο βέλος , εμφανίζεται η επόμενη οθόνη:



Σημείωση: η λωρίδα στα δεξιά εμφανίζει τα προϊόντα RTS για τα οποία έχει γίνει σύζευξη με την οθόνη.

Επιλέξτε τον δέκτη ή το μοτέρ κάνοντας κλικ στο πλήκτρο συντόμευσης που υπάρχει στα δεξιά του αντίστοιχου εικονιδίου:



Επιλέξτε την ενέργεια που θέλετε να εκτελεστεί (άνοιγμα/κλείσιμο, άνοδος/κάθοδος ή άναμμα/σβήσιμο) ή κάντε κλικ στο πλήκτρο συντόμευσης δίπλα στο βέλος → για να επιστρέψετε στη λίστα προϊόντων RTS.

#### 6.1.4 Φωτογραφίες επισκεπτών στη μνήμη

Για να δείτε τις φωτογραφίες της μνήμης που ελήφθησαν κατά την απουσία σας ή χειροκίνητα, πρέπει να πατήσετε το εικονίδιο

 : εμφανίζεται η ακόλουθη οθόνη:



Σημείωση: στην κίτρινη περιοχή επάνω αριστερά, το X/XX υποδεικνύει τον αριθμό της νέας φωτογραφίας και το πλήθος φωτογραφιών που δεν έχετε προβάλει. Η μπλε περιοχή κάτω αριστερά υποδεικνύει την ημερομηνία και την ώρα της απεικονιζόμενης φωτογραφίας.

Όλες οι φωτογραφίες που δεν έχετε προβάλει περιβάλλονται από κίτρινο πλαίσιο.

Από την οθόνη αυτή μπορείτε να:

- Μεταβείτε στην επόμενη φωτογραφία πατώντας το πλήκτρο συντόμευσης που αντιστοιχεί στο βέλος ↓:



Σημείωση: Αφότου ξεκινήσει η κύλιση των φωτογραφιών, το βέλος ↑ επιτρέπει τη μετάβαση στην προηγούμενη φωτογραφία και το βέλος ↓ στην επόμενη φωτογραφία.

- Διαγράψτε την απεικονιζόμενη φωτογραφία πατώντας το πλήκτρο συντόμευσης που αντιστοιχεί στον κάδο απορριμμάτων

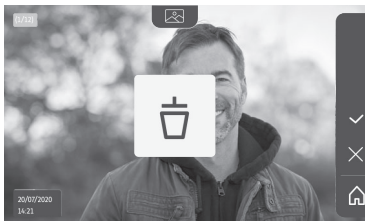

Σημείωση: πατήστε το πλήκτρο συντόμευσης  για να ολοκληρώσετε την ενέργεια.

- Διαγράψτε όλες τις φωτογραφίες πατώντας το πλήκτρο συντόμευσης που αντιστοιχεί στο . Εμφανίζεται η επόμενη οθόνη:

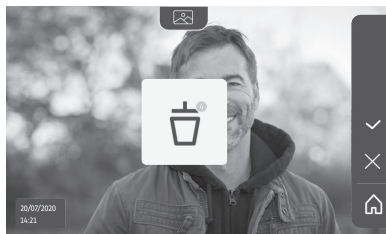

Σημείωση: πατήστε το πλήκτρο συντόμευσης  για να ολοκληρώσετε την ενέργεια. Εμφανίζεται η επόμενη οθόνη:

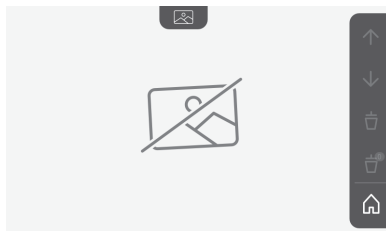











Σημείωση: πατήστε το πλήκτρο συντόμευσης  για να επιστρέψετε στην οθόνη υποδοχής.

### 6.1.5 Μεταγενέστερες ρυθμίσεις

Για να αλλάξετε τις αρχικές ρυθμίσεις ή για να πραγματοποιήσετε πρόσθετες ρυθμίσεις, πρέπει να πατήσετε το κίτρινο πλήκτρο που υπάρχει στη δεξιά πλευρά της οθόνης:





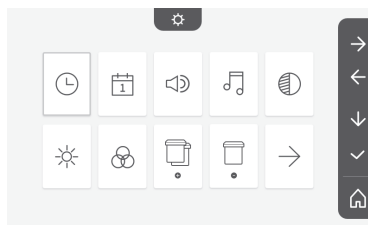

Εμφανίζεται η πρώτη οθόνη επιλογής ρυθμίσεων:

				
Ώρα	Ημερομηνία	Ένταση ήχου	Μελωδία	Αντίθεση
				
Φωτεινότητα	Χρώμα	Απομνημόνευση ομάδας προϊόντων RTS	Κατάργηση προϊόντος RTS	Επόμενες ρυθμίσεις



Οι επόμενες ρυθμίσεις είναι οι εξής:

				
Προηγούμενες ρυθμίσεις	Χρόνος ενεργοποίησης του ηλεκτρικού κυπριού	Μεταφορά φωτογραφιών	Ενημέρωση του λογισμικού	Μηδενισμός των παραμέτρων

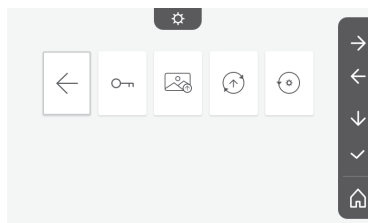

## Ρύθμιση της ώρας



Ρύθμιση του ρολογιού:

- 12 ή 24 ώρες
- Ώρες
- Λεπτά
- π.μ. / μ.μ. (σε περίπτωση επιλογής της μορφής 12 ωρών στο ρολόι)

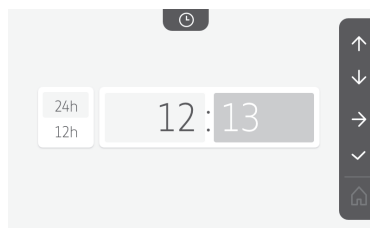

## Ρύθμιση της ημερομηνίας



Ρύθμιση της ημερομηνίας:

Ημέρα / Μήνας / Έτος

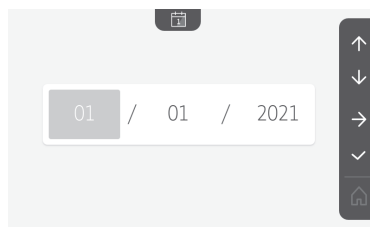

## Ρύθμιση της έντασης ήχου



Μπορείτε να ρυθμίσετε την ένταση ήχου της επικοινωνίας και της μελωδίας:

- Ένταση ήχου της επικοινωνίας.

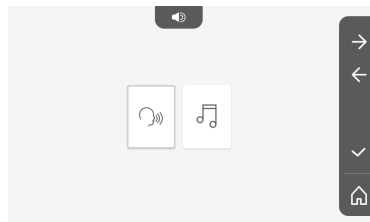

- Ένταση ήχου της μελωδίας.

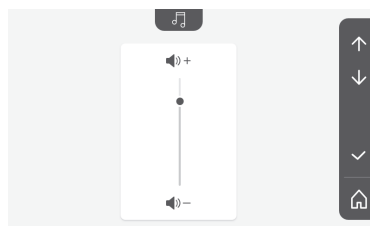
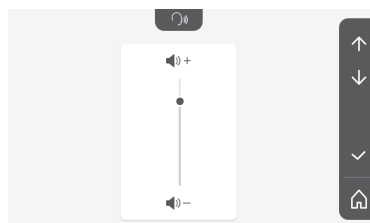

## Επιλογή της μελωδίας



7 μελωδίες είναι διαθέσιμες.

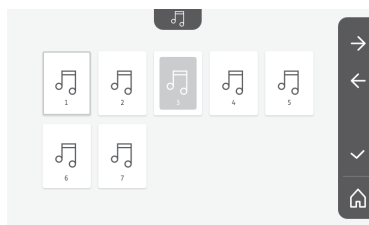

## Ρύθμιση της αντίθεσης



Η κάμερα της μπουτονιέρας είναι ενεργοποιημένη κατά τη διάρκεια της ρύθμισης.



## Ρύθμιση της φωτεινότητας



Η κάμερα της μπουτονιέρας είναι ενεργοποιημένη κατά τη διάρκεια της ρύθμισης.



## Ρύθμιση του χρώματος



Η κάμερα της μπουτονιέρας είναι ενεργοποιημένη κατά τη διάρκεια της ρύθμισης.

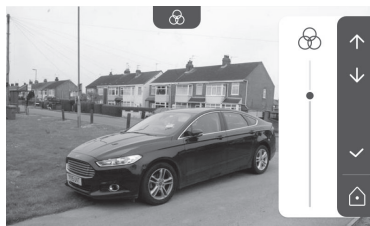

## Απομνημόνευση ομάδας προϊόντων RTS



Μπορείτε να προσθέσετε στο ίδιο κανάλι, για ομαδικό χειρισμό, προϊόντα παρόμοια με τα ήδη συζευγμένα προϊόντα, για παράδειγμα ένα δεύτερο ρολό.

Επιλέξτε το κανάλι στο οποίο θέλετε να προσθέσετε δέκτη ή μοτέρ RTS και επικυρώστε.





Πατήστε επί 3 δευτερόλεπτα το κουμπί PROG ενός πομπού RTS που είναι ήδη συζευγμένος με το προϊόν που θέλετε να προσθέσετε.

Πατήστε το πλήκτρο συντόμευσης που αντιστοιχεί στο βέλος → για να πραγματοποιηθεί σύζευξη της οθόνης με το προϊόν και περάστε στο επόμενο βήμα.

Πατήστε το πλήκτρο συντόμευσης που αντιστοιχεί στο βέλος ← για να μετακινηθείτε προς τα πίσω.

Πατήστε τα πλήκτρα συντόμευσης που αντιστοιχούν στις εντολές ↑ και ↓ και ελέγξτε την αντίστοιχη συμπεριφορά του συζευγμένου προϊόντος.

Αν ο δέκτης ή το μοτέρ αντιδράσει σωστά, πατήστε το πλήκτρο συντόμευσης που αντιστοιχεί στην επικύρωση ✓.

Αν ο δέκτης ή το μοτέρ δεν αντιδράσει, πατήστε το πλήκτρο συντόμευσης που αντιστοιχεί στην ακύρωση ✗ για να επαναλάβετε τα προηγούμενα βήματα.

Αν πατήσετε το ✓, εμφανίζεται η οθόνη υποδοχής και η ομάδα ή το προϊόν που προστέθηκε υποδεικνύει το πλήθος των συζευγμένων προϊόντων.

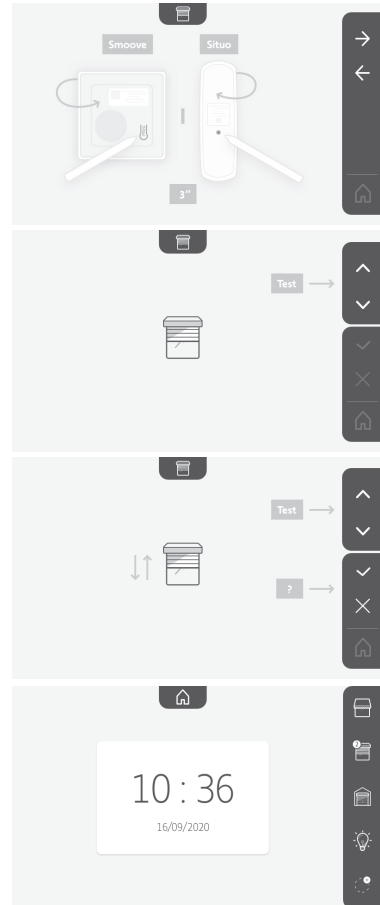

## Κατάργηση προϊόντος RTS



Μπορείτε να καταργήσετε ένα προϊόν ή μια ομάδα προϊόντων.

Σημείωση: αν θέλετε να καταργήσετε κάποιο προϊόν από μια ομάδα, πρέπει να καταργήσετε την ομάδα και μετά να πραγματοποιήσετε νέα σύζευξη του ή των προϊόντων που επιθυμείτε να ελέγχετε με την οθόνη.

Επιλέξτε το κανάλι στο οποίο βρίσκεται το προϊόν ή η ομάδα προϊόντων RTS που επιθυμείτε να καταργήσετε και επικυρώστε.

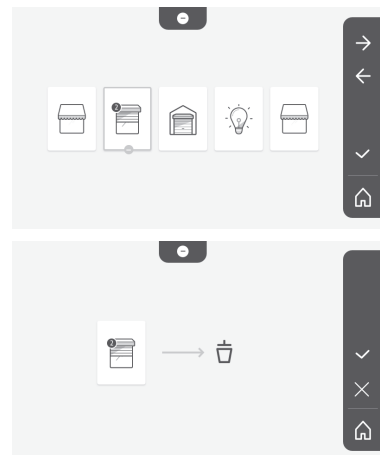



Πατήστε επί 3 δευτερόλεπτα το κουμπί PROG ενός πομπού RTS που είναι ήδη συζευγμένος με το προϊόν που θέλετε να καταργήσετε.

Πατήστε το πλήκτρο συντόμευσης που αντιστοιχεί στο βέλος → για να καταργηθεί η σύζευξη με την οθόνη και περάστε στο επόμενο βήμα.

Πατήστε το πλήκτρο συντόμευσης που αντιστοιχεί στο βέλος ← για να μετακινηθείτε προς τα πίσω.

Βεβαιωθείτε ότι το ή τα προϊόντα καταργήθηκαν.

Αν ο δέκτης ή το μοτέρ δεν αντιδρά πλέον, πατήστε το πλήκτρο συντόμευσης που αντιστοιχεί στην επικύρωση .

Αν ο δέκτης ή το μοτέρ αντιδράσει στην εντολή, πατήστε το πλήκτρο συντόμευσης που αντιστοιχεί στην ακύρωση  για να επαναλάβετε τα προηγούμενα βήματα.

Το προϊόν ή η ομάδα προϊόντων καταργήθηκε.

Το προϊόν ή η ομάδα προϊόντων δεν εμφανίζεται πλέον στην οθόνη υποδοχής.



## Ρύθμιση του χρόνου ενεργοποίησης του ηλεκτρικού κυπριού



Μπορείτε να ρυθμίσετε το χρόνο ενεργοποίησης του ηλεκτρικού κυπριού σε 2, 5 ή 10 δευτερόλεπτα (η εργοστασιακή ρύθμιση είναι 2 δευτερόλεπτα).

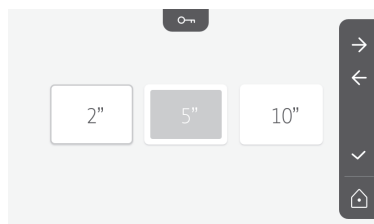

## Μεταφορά φωτογραφιών



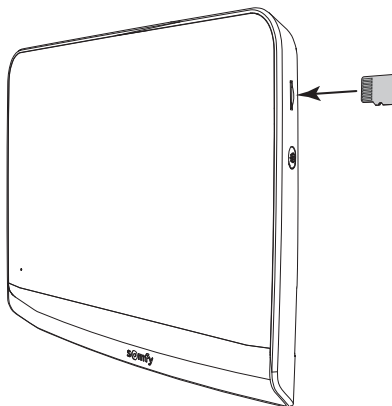

Η μεταφορά είναι διαθέσιμη μόνο αν υπάρχει ήδη εγκατεστημένη κάρτα micro SD (32 Gb το ανώτατο).



Πατήστε το πλήκτρο συντόμευσης που αντιστοιχεί στην επικύρωση .

Όταν στην κίτρινη περιοχή, στο κάτω μέρος της οθόνης, εμφανιστεί η ένδειξη «100%», σημαίνει ότι η μεταφορά έχει ολοκληρωθεί.

Πατήστε το πλήκτρο συντόμευσης που αντιστοιχεί στο  για να επιστρέψετε στην οθόνη ρυθμίσεων ή σε αυτήν που αντιστοιχεί στο  για να επιστρέψετε στην οθόνη υποδοχής.

Σημείωση: οι φωτογραφίες δεν διαγράφονται από την οθόνη. Για να διαγράψετε τις φωτογραφίες, βλ. «6.1.4 Φωτογραφίες επισκεπτών στη μνήμη».

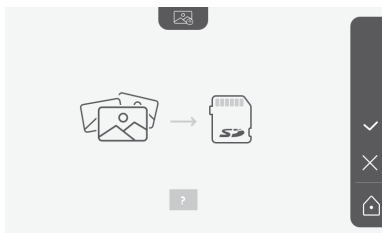

## Ενημέρωση του λογισμικού



Η οθόνη εμφανίζει την τρέχουσα έκδοση του λογισμικού.

Για να ενημερώσετε το λογισμικό της οθόνης (firmware), πρέπει πρώτα να κατεβάσετε την τελευταία έκδοση από τον ιστότοπό μας και να την αντιγράψετε σε μια κάρτα micro SD, για παράδειγμα:

316M\_SF1\_t1.0.8\_2019\_11\_14

Δημιουργήστε στην κάρτα micro SD έναν κατάλογο με το όνομα «update» και αποθηκεύστε σε αυτόν το νέο firmware.

Τοποθετήστε την κάρτα micro SD στην οθόνη και επικυρώστε αυτήν την ενέργεια.

Σημείωση: οι παράμετροι επανέρχονται στις «εργοστασιακές» τιμές, οι φωτογραφίες και οι δέκτες ή τα μοτέρ RTS διατηρούνται.

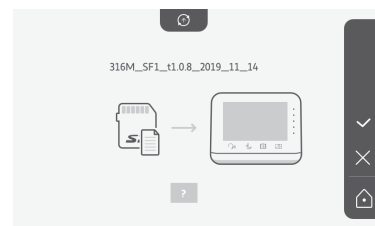

## Μηδενισμός των παραμέτρων



Η ενέργεια αυτή διαγράφει όλες τις εξατομικευμένες ρυθμίσεις.

Για να μπορέσετε να χρησιμοποιήσετε εκ νέου το σύστημα Θυροτηλεόρασης, πρέπει να κάνετε ξανά τις βασικές ρυθμίσεις (ημερομηνία, ώρα, μελωδία, ένταση κουδουνιού).

Σημείωση: οι παράμετροι επανέρχονται στις «εργοστασιακές» τιμές, οι φωτογραφίες και οι δέκτες ή τα μοτέρ RTS διατηρούνται.

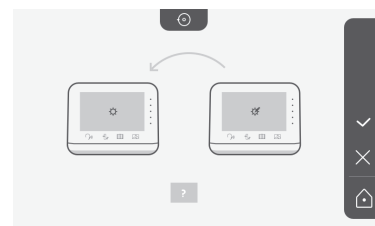

## 6.2 Ρυθμίσεις της μπουτονιέρας

### 6.2.1 Ρύθμιση έντασης ηχείου

Για να ρυθμίσετε την ένταση του ηχείου της μπουτονιέρας, πρέπει να χρησιμοποιήσετε το παρεχόμενο κατσαβίδι για να γυρίσετε το κουμπί που βρίσκεται στην πίσω πλευρά της μπουτονιέρας:

- δεξιόστροφα, για να αυξήσετε την ένταση,
- αριστερόστροφα, για να μειώσετε την ένταση.

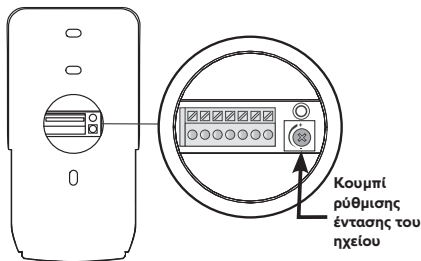

### 6.2.2 Ενεργοποίηση ή απενεργοποίηση του ηχητικού μπιπ του κουμπιού κλήσης:

Όταν πατηθεί το κουμπί κλήσης, ακούγεται ένα ηχητικό μπιπ.

Για να απενεργοποιήσετε ή για να επανενεργοποιήσετε αυτό το μπιπ, πατήστε επί 5 δευτερόλεπτα το κουμπί κλήσης μέχρι να ακούσετε το μπιπ επιβεβαίωσης κατάστασης.

## 7 - ΣΥΝΤΗΡΗΣΗ

### 7.1 Καθαρισμός

Το σύστημα θυροτηλεόρασης καθαρίζεται με στεγνό και απαλό πανί χωρίς διαλυτικό.

Πριν από τον καθαρισμό, αποσυνδέστε τη συσκευή από το ρεύμα.

## 8 - ΤΕΧΝΙΚΑ ΧΑΡΑΚΤΗΡΙΣΤΙΚΑ

Εσωτερική οθόνη		
Οθόνη	Έγχρωμη Διαστάσεις: 7", δηλ. 17 cm Ανάλυση: 800 x 480 pixels	
Αριθμός κουδουνισμάτων	7	
Ρυθμίσεις	Επιλογή ήχου κουδουνιού, ένταση κουδουνιού, ένταση ακρόασης, χρώματα, φωτεινότητα, αντίθεση, χρόνος ανοίγματος του κυπριού, ώρα, ημερομηνία προσθήκη/κατάργηση δεκτών ή μοτέρ RTS.	
Μέγιστη διάρκεια επικοινωνίας	2 λεπτά	
Τροφοδοσία	Τύπος	Τροφοδοτικό: 100-240 VAC, 50/60 Hz, έξοδος 24 V 1 A. ή Τροφοδοσία ράγας DIN: 100-240 VAC, 50/60 Hz, έξοδος 24 V 1,5 A.
	Προστασία από αντιστροφή πολικότητας	Ναι
Στερέωση	Επιτοίχια βάση	
Διαστάσεις (Μ x Υ x Β)	220,5 x 175 x 24 mm	
Θερμοκρασία λειτουργίας	-10°C έως +55°C	
Ραδιοπομπός 5 καναλιών	Εμβέλεια ραδιοεπικοινωνίας	200 m, σε ελεύθερο πεδίο
	Ραδιοσυχρότητα	))) RTS - 433,42 MHz < 10 mW
Μνήμη εικόνων	100 φωτογραφίες Δυνατότητα λήψης των φωτογραφιών στην κάρτα micro SD (δεν παρέχεται)	
Αριθμός οθονών	Έως και 2 οθόνες	
Μπουτονιέρα		
Κάμερα	Γωνία λήψης: Οριζ. = 102°, Κάθ. = 65°	
Νυκτερινή όραση	LED υπεράυθρων	
Έξοδοι	Κυπρί: 12 V, 800 mA Αυλόπορτα: ξηρή επαφή	
Χρόνος ενεργοποίησης της εξόδου ηλεκτρικού κυπριού	2, 5 ή 10 δευτερόλεπτα	
Χρόνος ενεργοποίησης της ξηρής επαφής	1 δευτερόλεπτο	
Υποδοχή ετικέτας / κουμπί κλήσης	Με οπισθοφωτισμό	
Στερέωση	Επιφανειακή τοποθέτηση με προστατευτικό βροχής	
Υλικά	Αλουμίνιο και πλαστικό	
Διαστάσεις (Μ x Υ x Β)	77 x 151 x 45 mm	
Ρυθμίσεις	Ένταση ηχείου	
Θερμοκρασία λειτουργίας	-20°C έως +55°C	
Βαθμός προστασίας	IP54	

<b>1 - BIENVENIDA</b> -----	<b>2</b>
1.1 ¿Quién es Somfy?	2
1.2 Servicio de asistencia	2
1.3 Garantía	2
<b>2 - INFORMACIÓN IMPORTANTE: SEGURIDAD</b> -----	<b>2</b>
2.1 Aspectos generales	2
2.2 Normas generales de seguridad	2
2.3 Condiciones de uso	2
2.4 Reciclaje y eliminación	2
2.5 Significado de los logotipos presentes en la fuente de alimentación	2
<b>3 - PRESENTACIÓN DEL PRODUCTO</b> -----	<b>3</b>
3.1 Composición del kit	3
3.2 Descripción del producto	3
3.3 Tipo de instalación	6
<b>4 - INSTALACIÓN DEL MONITOR</b> -----	<b>7</b>
<b>5 - INSTALACIÓN DE LA PLACA DE CALLE</b> -----	<b>8</b>
5.1 Fijación y cableado de la placa de calle	8
5.2 Conexión de la placa de calle	9
5.3 Instalación de la etiqueta identificativa	9
5.4 Conexión de la instalación a la corriente	10
<b>6 - INTERFAZ DE USUARIO</b> -----	<b>10</b>
6.1 Videoportero	10
Ajuste de la fecha:	11
Ajuste del reloj:	11
Elección de la melodía para el timbre:	11
Ajuste del volumen del timbre:	11
Adición de un equipo Somfy RTS	12
Ajuste de la hora	17
Ajuste de la fecha	17
Ajuste del volumen sonoro	17
Elección de la melodía	18
Ajuste del contraste	18
Ajuste de la luminosidad	18
Ajuste del color	18
Memorización de un grupo de productos RTS	18
Eliminación de un producto RTS	19
Ajuste del tiempo de activación del pestillo eléctrico	20
Traspaso de fotos	21
Actualización del software	21
Puesta a cero de los parámetros	21
6.2 Ajustes de la placa de calle	22
<b>7 - MANTENIMIENTO</b> -----	<b>22</b>
7.1 Limpieza	22
<b>8 - CARACTERÍSTICAS TÉCNICAS</b> -----	<b>23</b>

# 1 - BIENVENIDA

Gracias por elegir un producto Somfy.

## 1.1 ¿Quién es Somfy?

Somfy desarrolla, produce y comercializa motores y automatismos para los accesorios del hogar. Motores para cancelas, puertas de garaje o persianas enrollables, sistemas de alarma, controles de iluminación, termostatos de calefacción, etc., todos los productos Somfy responderán a sus expectativas de seguridad, confort y ahorro energético.

Para Somfy, la búsqueda de la calidad es un proceso de mejora constante. La notoriedad de Somfy se basa en la fiabilidad de sus productos, sinónimo de innovación y de dominio de la tecnología en todo el mundo.

## 1.2 Servicio de asistencia

Para cualquier consulta relativa a la elección, la compra o la instalación de productos Somfy, puede pedir consejo a su vendedor o ponerse en contacto con Somfy.

## 1.3 Garantía

Este producto tiene una garantía de 5 años desde su fecha de compra. Encontrará las condiciones generales de garantía en: [www.somfy.fr](http://www.somfy.fr)

# 2 - INFORMACIÓN IMPORTANTE: SEGURIDAD

## 2.1 Aspectos generales

Lea atentamente este manual de instalación y las instrucciones de seguridad antes de comenzar a instalar este producto Somfy. Siga estrictamente todas las instrucciones y conserve este manual durante toda la vida útil del producto.

Antes de su instalación, compruebe que este producto Somfy sea compatible con los equipos y accesorios asociados.

En estas instrucciones se describe la instalación y el uso de este producto.

Cualquier instalación o uso fuera del ámbito de aplicación definido por Somfy se considerará inapropiado. Estos usos, al igual que cualquier incumplimiento de las instrucciones que figuran en este manual, conllevarían la exclusión de la responsabilidad y de la garantía por parte de Somfy.

Somfy no se hace responsable de los cambios en las normas y los estándares que se produzcan después de la publicación de este manual.

Somfy declara que el producto descrito en las presentes instrucciones, siempre que se utilice de conformidad con las mismas, cumple los requisitos esenciales de las Directivas Europeas aplicables y, en particular, la Directiva 2014/53/UE sobre equipos radioeléctricos. El texto completo de la declaración de conformidad CE se encuentra disponible en este sitio web: [www.somfy.com/ce](http://www.somfy.com/ce).

Imágenes no contractuales.

## 2.2 Normas generales de seguridad

No dejar que los niños jueguen con el punto de mando. No mojar nunca el punto de mando con un líquido.

Este producto no está destinado a ser utilizado por personas (niños incluidos) cuyas capacidades físicas, sensoriales o mentales estén mermadas, ni por personas sin la experiencia o los conocimientos necesarios, salvo si lo hacen bajo la supervisión de una persona responsable de su seguridad o si han recibido instrucciones previas relativas al uso seguro del producto.

## 2.3 Condiciones de uso

El alcance del radiocontrol está limitado por las normativas que regulan los equipos radioeléctricos.

El alcance del radiocontrol depende en gran medida del entorno de uso: posibles perturbaciones provocadas por grandes equipos eléctricos cerca de la instalación, tipo de material utilizado en las paredes y tabiques del lugar.

El uso de equipos radioeléctricos (por ejemplo, unos cascos con radiocontrol de alta fidelidad) que utilicen la misma radiofrecuencia podría afectar al rendimiento del producto.

La finalidad de la cámara de este videoportero es identificar a los visitantes y **no debe emplearse en ningún caso para vigilar la calle.**

## 2.4 Reciclaje y eliminación



No tire el producto junto con los residuos domésticos. Entregue el producto a su distribuidor o utilice los medios de recogida selectiva puestos a disposición por el ayuntamiento.

## 2.5 Significado de los logotipos presentes en la fuente de alimentación



la fuente de alimentación suministrada con el producto solo debe instalarse en un local resguardado y seco.



la fuente de alimentación suministrada con el producto es de tipo doble aislamiento y no necesita, por tanto, conectarse al conductor de tierra.



corriente

continua



corriente alterna

## 3 - PRESENTACIÓN DEL PRODUCTO

### 3.1 Composición del kit

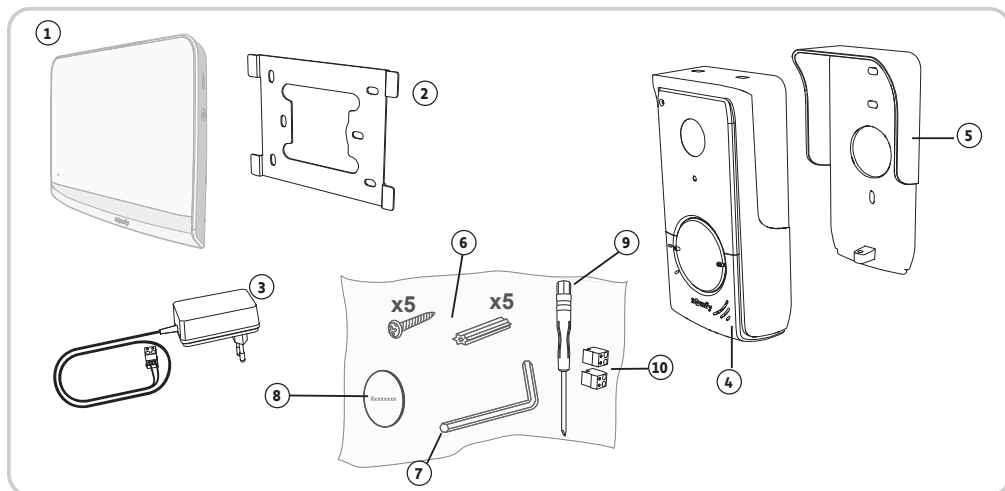

Referencia	Denominación	Cantidad
1	Monitor interior	1
2	Soporte de fijación del monitor	1
3	Adaptador de corriente del monitor	1
4	Placa de calle	1
5	Visera contra la lluvia	1
6	Tornillos + tacos para fijar el monitor y la placa de calle	5 + 5
7	Llave Tamper Torx	1
8	Etiqueta identificativa suplementaria	1
9	Destornillador plano	1
10	Conectores	2

### 3.2 Descripción del producto





El videoportero está compuesto por un monitor interior y una placa de calle. La conexión entre el monitor interior y la placa de calle se efectúa a través de dos cables. La placa de calle puede conectarse asimismo a una motorización de cancela y a un pestillo/ una cerradura eléctrica (12 V CA o CC - 800 mA máx.). De esta forma, el videoportero permite controlar la apertura de una cancela y de un portillo.

El monitor interior cuenta también con un emisor de radio RTS (Radiotecnología Somfy). Este mando inalámbrico permite controlar una puerta de garaje, la iluminación, persianas enrollables o incluso una cancela Somfy (si está dentro del alcance del monitor).

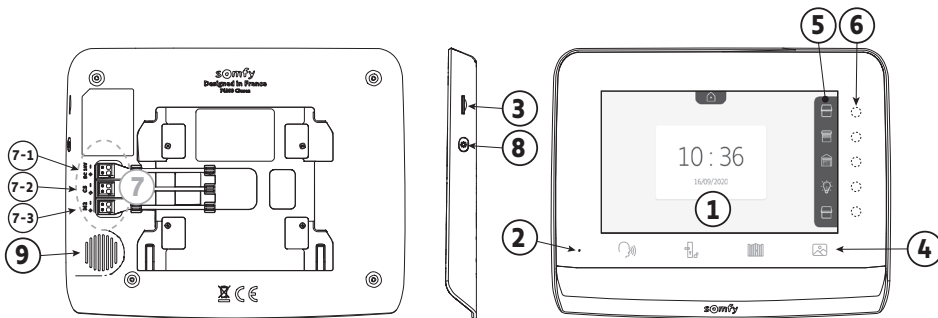

### 3.2.1 Monitor



Referencia	Denominación	Descripción
1	Pantalla	Permite ver al visitante, consultar las fotos de las visitas no recibidas, ver los ajustes, etc.
2	Micrófono	Permite hablar con el interlocutor situado delante de la placa de calle.
3	Lector de tarjeta microSD	Permite exportar las fotos guardadas en la memoria interna. <b>Nota:</b> tarjeta micro SD no incluida (32 Gb máx.).
4	Teclas de «Activación»	 Comunicación (activación micro)  Pestillo/Cerradura eléctrica  Cancela  Biblioteca de fotos
5	Barra de visualización	Permite visualizar las acciones posibles con los botones táctiles a la derecha de la barra.
6	Indicadores luminosos y botones táctiles	Cinco indicadores luminosos con botones táctiles de los cinco canales de control/navegación.
7	Regleta de bornes	7-1 : conexión al adaptador de corriente. 2-2 : conexión de la placa de calle. 7-3 : conexión a un segundo monitor (opcional).
8	Botón	Botón de acceso a los ajustes
9	Altavoz	Permite oír al interlocutor situado delante de la placa de calle.

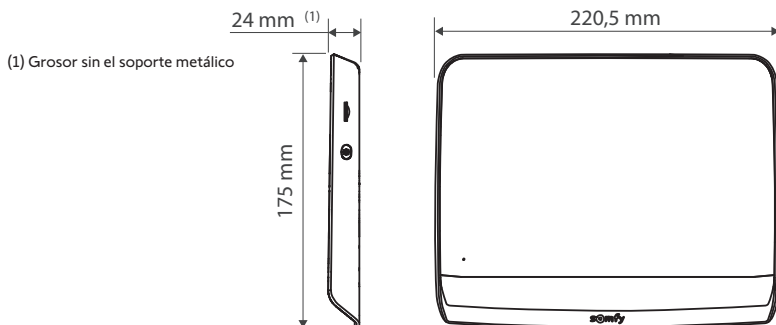

(1) Grosor sin el soporte metálico

### 3.2.2 Placa de calle

La placa de calle puede conectarse a una motorización de cancela y a una cerradura o a un pestillo eléctrico (12 V CA/CC, 800 mA como máximo).

La motorización de cancela y el pestillo/cerradura se podrán accionar desde el monitor del videoportero.

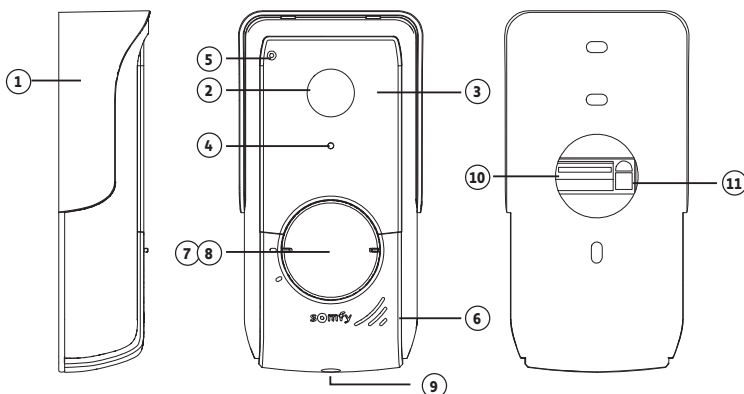

Referencia	Denominación	Descripción
1	Visera contra la lluvia	Protege la cámara de la lluvia.
2	Cámara	Graba a los visitantes y envía la imagen al monitor.
3	LED infrarrojos	Mejoran la visión nocturna.
4	Sensor de luminosidad	Enciende automáticamente los LED infrarrojos cuando oscurece.
5	Micrófono	Permite a los visitantes hablar con sus interlocutores situados en el interior.
6	Altavoz	Permite a los visitantes escuchar a sus interlocutores situados en el interior.
7	Etiqueta identificativa retroiluminada	Permite indicar su nombre en una etiqueta.
8	Botón de llamada retroiluminado	Permite a los visitantes accionar el timbre del monitor. La cámara se pone en marcha y la pantalla del monitor se enciende.
9	Tornillo antivandálico	Impide la apertura de la placa de calle sin la llave Tamper Torx.
10	Regleta de bornes	Permite conectar la placa al monitor, a una motorización de cancela y a un pestillo/una cerradura eléctrica
11	Botón de ajuste del volumen de escucha	Permite ajustar el volumen del altavoz de la placa de calle.

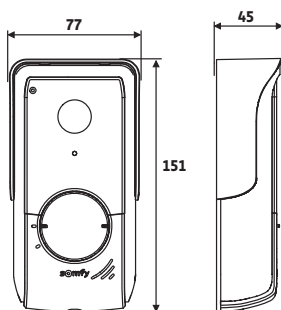

(grosor con visera  
contra la lluvia)

### 3.3 Tipo de instalación

Distancia entre la placa de calle y el monitor	Cable necesario
Inferior a 100 m	2 cables 0,5 mm <sup>2</sup> mín.
Entre 100 y 150 m	2 cables 0,75 mm <sup>2</sup> mín.

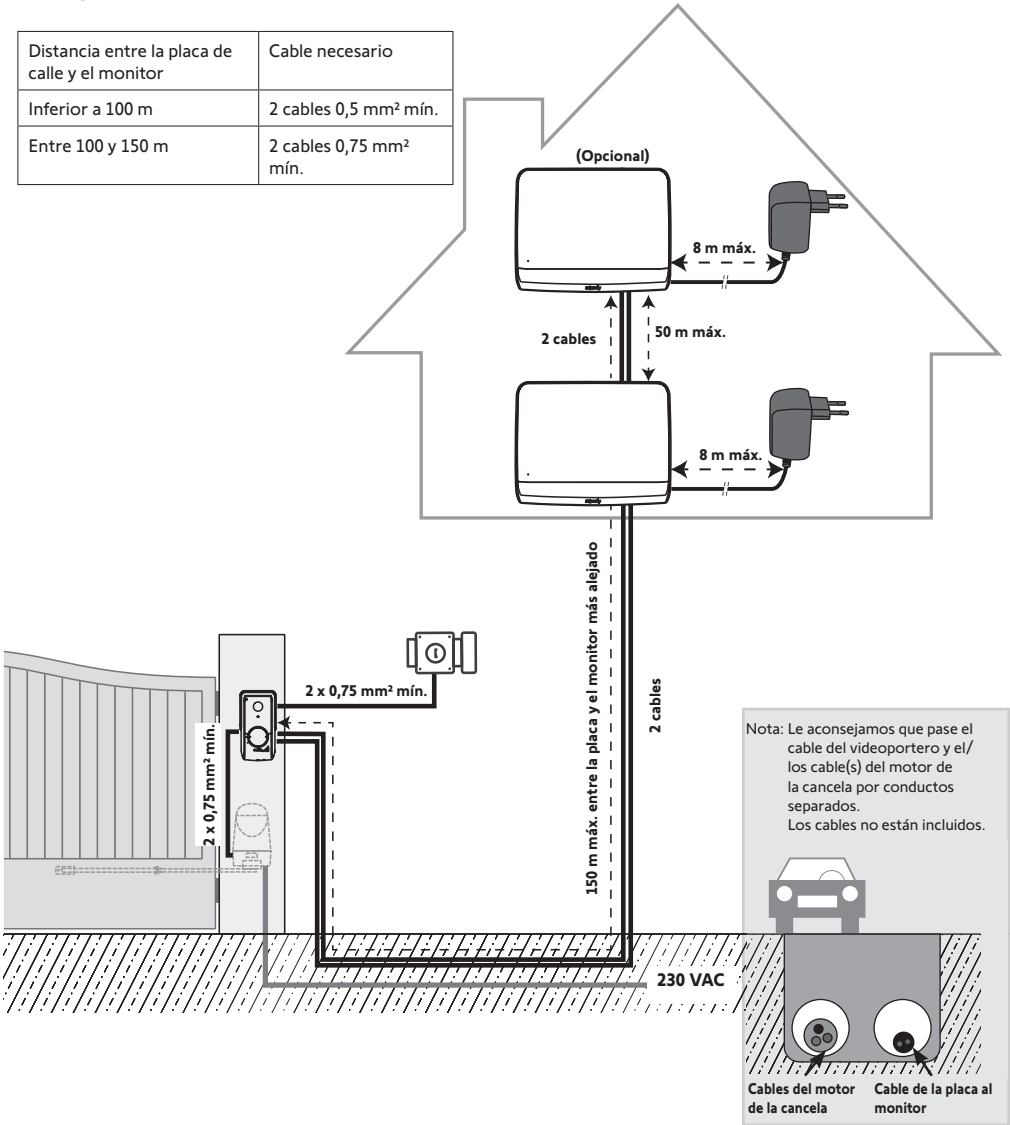

Nota: En caso de que deba utilizar cajas de derivación para cablear el videoportero, no utilice más de dos cajas entre la placa y el monitor ni más de una caja entre el monitor y el adaptador de corriente.

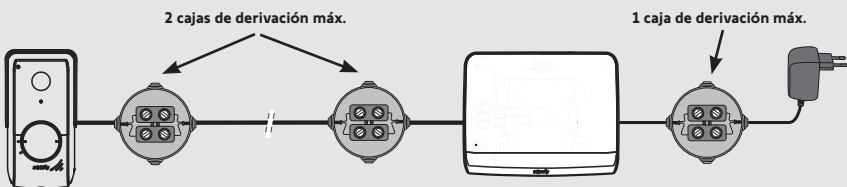

## 4 - INSTALACIÓN DEL MONITOR

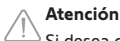

### Atención

Si desea controlar por radio, desde el monitor, la motorización de cancela Somfy RTS deberá registrar el mando de radio antes de la instalación definitiva del monitor (debe llevar el monitor a la motorización de cancela mientras es alimentado por su fuente de alimentación) o, según los modelos de motorización, activar el botón en la motorización de cancela.

Consulte el capítulo 7.3. Programación en una motorización de cancela Somfy RTS.

- [1]. Instale la placa de fijación del monitor en la pared.

**Importante:** Los soportes de fijación del monitor deben salir hacia usted.

**Nota:** Todos los hilos deberán pasar por dentro del soporte de fijación para poder conectarlos al monitor.

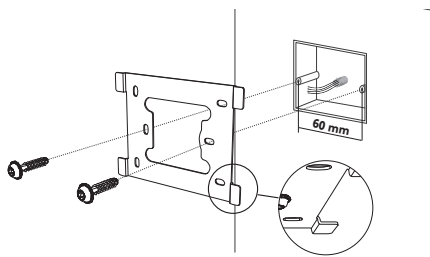

- [2]. Conecte el conector del adaptador de corriente a la parte trasera del monitor en la regleta de bornes 7-1 en el sentido indicado en la ilustración (tornillos hacia la derecha); el sentido de conexión de los cables de la fuente de alimentación es importante.

**Importante:** Utilice siempre el adaptador de corriente suministrado para alimentar el monitor.

**Importante:** No conecte el adaptador de corriente a ninguna toma hasta que no haya terminado todo el cableado (placa de calle, monitor adicional, etc.).

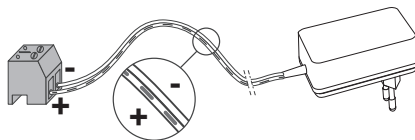

- [3]. Conecte el segundo conector suministrado a la regleta de bornes 7-2. El cable correspondiente se conectará a la placa de calle. Opcional: Conecte un tercer conector a la regleta de bornes 7-3. El cable correspondiente se conectará en un segundo monitor (véase el manual del monitor adicional).

**Nota:** Coloque los cables en las ubicaciones previstas a tal efecto para evitar cualquier riesgo de arranque de los mismos.

**Nota:** Marque los cables utilizados para las regletas de bornes 7-2 y 7-3 para cablear correctamente la placa de calle y el monitor adicional (opcional).

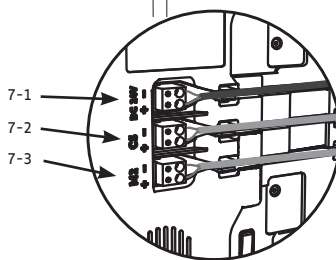
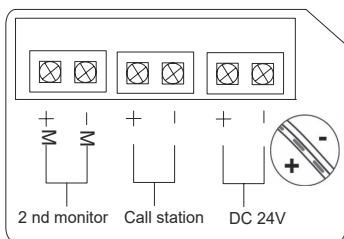
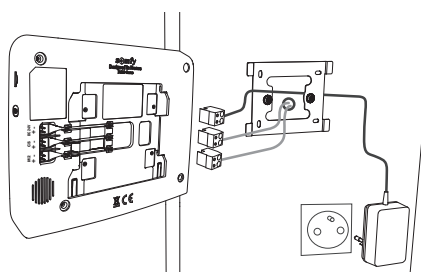

- [4]. Monte el monitor deslizando con cuidado hacia abajo por el soporte de fijación hasta que las pestañas del soporte queden bien encajadas en las muescas del monitor.

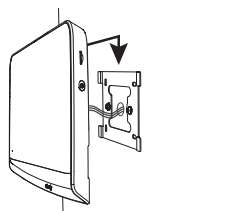

## 5 - INSTALACIÓN DE LA PLACA DE CALLE

Evite instalar la cámara enfrente de una fuente de luz; de lo contrario, puede que las imágenes del visitante no resulten adecuadas. Le recomendamos que instale la placa de calle a una altura de 1,60 m aproximadamente.

### 5.1 Fijación y cableado de la placa de calle

[1]. Pase el conjunto de los cables por la visera contra la lluvia.

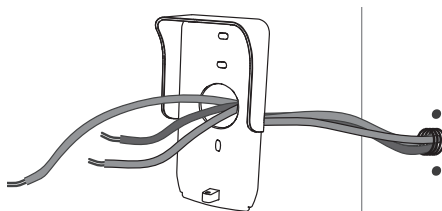

[2]. Fije la visera contra la lluvia en la pared/pilar.

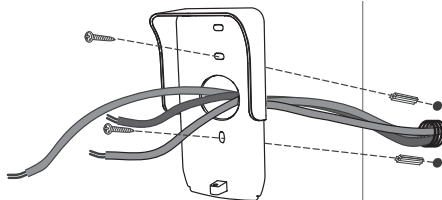

[3]. Conecte:

- el cable del monitor a los dos primeros bornes de la placa de calle:  
M+ del monitor a M+ de la placa de calle;  
M- del monitor a M- de la placa de calle.
- el cable del pestillo/la cerradura eléctrica a los bornes L+ y L- de la placa de calle;
- el cable de la motorización a la salida de contacto seco (COM y NO) de la placa de calle.

**Nota:** Para introducir los cables en los bornes, presione el cuadrado con la muesca con ayuda de un destornillador, introduzca los hilos y suéltelo.

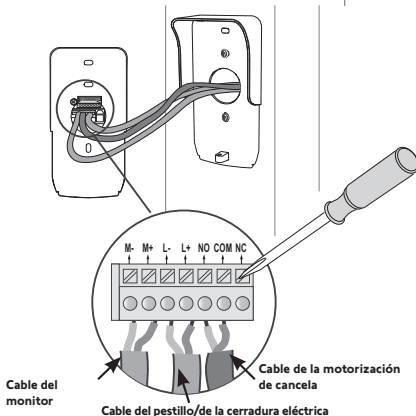

[4]. Coloque la placa de calle en la visera contra la lluvia.

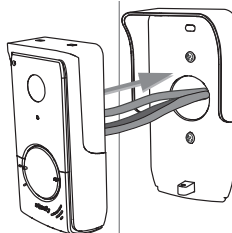

[5]. Atornille la placa de calle a la visera contra la lluvia con ayuda de la llave tampoer Torx suministrada.

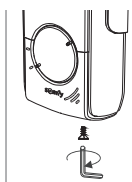

## 5.2 Conexión de la placa de calle

### 5.2.1 Conexión a una motorización de cancela Somfy

**Nota:** Si la motorización funciona con energía solar, los mandos por cable estarán desactivados. En ese caso, deberá utilizar el mando inalámbrico del monitor para controlar su motorización de cancela (véase la página 12).

- 1]. Desconecte el motor de la alimentación eléctrica.
- 2]. Retire la tapa del armario de mando o del motor que contenga el módulo electrónico.
- 3]. Conecte la salida de contacto seco (COM y NO) de la placa de calle al módulo electrónico de la motorización. Es preferible consultar el manual de la motorización de cancela para conectar la placa de calle en la entrada contacto de llave de la motorización.

	Módulos electrónicos de motorizaciones Somfy		
Conecte...	en los terminales START	en los terminales BUS	en los terminales numerados
<b>COM</b>	5	3	3
<b>NO</b>	6	4	5 (para apertura total) o 6 (para apertura peatonal)

**Nota:** Para conectar la placa de calle a otro modelo de motorización de cancela, consulte el manual de instalación de dicha motorización.

### 5.2.2 Conexión a un pestillo o una cerradura eléctrica

Conecte la salida de la placa de calle al pestillo o a la cerradura con arreglo al esquema contiguo.

Respete la polaridad +/- precisada, en su caso, en el manual del pestillo/la cerradura.

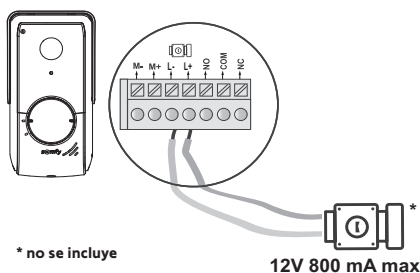

## 5.3 Instalación de la etiqueta identificativa

- 1]. Gire el botón de llamada en sentido antihorario hasta la marca grabada y luego retírelo.
- 2]. Retire la membrana redonda para acceder a la etiqueta identificativa.
- 3]. Escriba su nombre en la etiqueta identificativa en blanco con un rotulador permanente y vuelva a colocarla en su sitio junto con la membrana.
- 4]. Vuelva a montar el botón de llamada en la placa de calle utilizando las marcas de referencia y gírelo en sentido horario hasta su bloqueo.

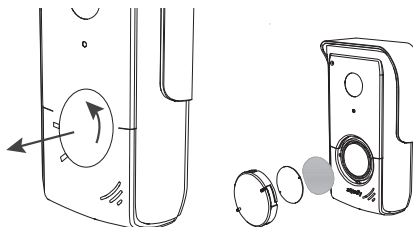

## 5.4 Conexión de la instalación a la corriente

Una vez finalizada la instalación, vuelva a conectar la motorización de la cancela a la alimentación eléctrica.

Conecte a continuación el adaptador de corriente facilitado a una toma eléctrica.

**Importante:** La fuente de alimentación eléctrica debe instalarse cerca del monitor y permitir un fácil acceso.

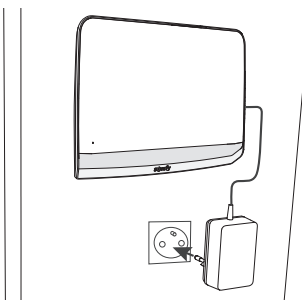

## 6 - INTERFAZ DE USUARIO

El videoportero V®350 aúna dos universos: el del videoportero por un lado y el del mando inalámbrico de los equipos Somfy RTS de la vivienda por el otro.

El primer universo agrupa funciones como:

- la comunicación entre la placa de calle y el monitor;
- la consulta, eliminación y exportación de las fotos;
- la apertura del pestillo/cerradura eléctrica y de la cancela;
- los ajustes (p. ej.: contraste, luminosidad, timbre, etc.).

El segundo universo es el del mando inalámbrico de los equipos Somfy RTS de la vivienda (p. ej., persianas enrollables, luces, puerta de garaje, etc.).

### 6.1 Videoportero

#### 6.1.1 Pantalla principal y ajustes básicos

La primera vez que se conecta la pantalla aparece el logo de Somfy durante unos segundos antes de pasar a los ajustes básicos.

Luego hay que confirmar cada etapa para pasar a la siguiente y acceder a la pantalla principal.

Nota: en caso de corte de corriente, los ajustes permanecen en la memoria en el monitor.



Para seleccionar una función hay que pulsar en el led a la derecha del pictograma que aparece en la pantalla, por ejemplo:



Subir



Ajuste siguiente



Bajar



Validación



## Ajuste de la fecha:

Día/Mes/Año

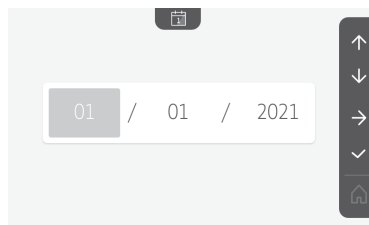

## Ajuste del reloj:

- 12 o 24 horas
- Hora
- Minutos
- am/pm (en caso de selección del reloj en 12 horas)

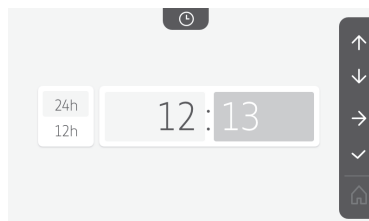

## Elección de la melodía para el timbre:

hay siete melodías disponibles

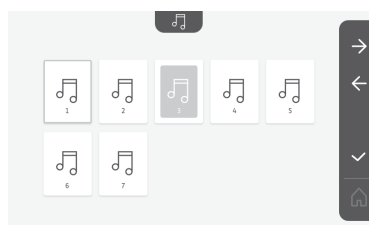

## Ajuste del volumen del timbre:

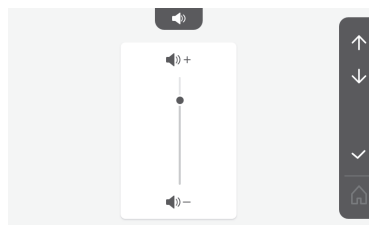

Se visualiza la pantalla de confirmación; hay que seleccionar el símbolo de la casa para volver a la pantalla de inicio.



Pantalla de inicio, ningún equipo RTS programado.

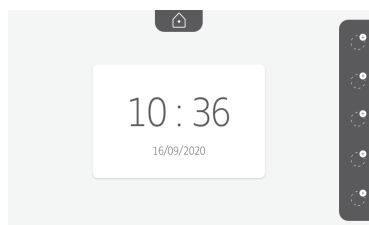



## 6.1.2 Mando inalámbrico de equipos Somfy RTS

El monitor cuenta con un emisor de radiotecnología Somfy (RTS). Solamente es compatible con equipos dotados de la radiotecnología Somfy (RTS).

Se utiliza para controlar individual o simultáneamente los equipos Somfy siguientes:

- motorización de puerta de garaje;
- receptor de iluminación;
- motorización de persiana enrollable;
- motorización de cancela;
- etc.

Esta función es posible gracias a un sistema de canales de radio identificados mediante pictogramas (véase "Adición de un equipo Somfy RTS"). Cada canal corresponde a un mando a distancia individual y puede controlar uno o varios accesorios. El número de equipos que pueden controlarse por un mismo canal es ilimitado. Para controlar un canal, basta con tocarlo.

**Importante:** Compruebe que el equipo que va a controlarse de forma inalámbrica se encuentra dentro del límite del alcance de la señal de radio del monitor.

### Adición de un equipo Somfy RTS

Pulse el botón táctil correspondiente a la ubicación del primer equipo que se va a memorizar.

Salvo indicación contraria, a continuación habrá que confirmar cada etapa para pasar a la siguiente.



Elija el pictograma que represente el producto que se va a memorizar:

Todo	Persiana enrollable	Contraventana	Iluminación ON/OFF	Toma ON/OFF
Cancela batiente	Cancela corredera	Puerta de garaje	Otro producto RTS	

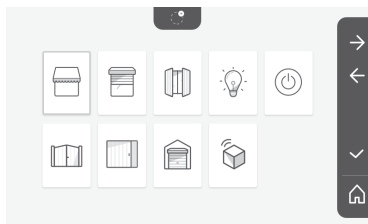

Pulse durante tres segundos el botón PROG de un emisor RTS ya emparejado con este producto: el producto debe responder. Consulte el manual del producto si se trata de una motorización de cancela o de puerta de garaje.

Pulse el botón táctil correspondiente a la flecha → para emparejar el monitor con el producto y pasar a la etapa siguiente.

Pulse el botón táctil correspondiente a la flecha ← para volver atrás.

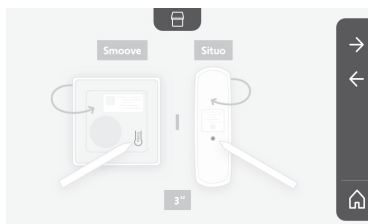

Pulse los botones táctiles correspondientes a las órdenes ↑ y ↓ y compruebe el comportamiento del producto emparejado.



Si el producto con función deslizante responde correctamente, pulse el botón táctil correspondiente a la confirmación .

Si el producto con función deslizante no responde, pulse el botón táctil correspondiente a la no confirmación  para hacer de nuevo las etapas anteriores.

Si ha pulsado en , el producto emparejado aparece en la derecha de la pantalla de inicio.

Repita el proceso tantas veces como sea necesario para emparejar todos los productos RTS en el monitor V®350.

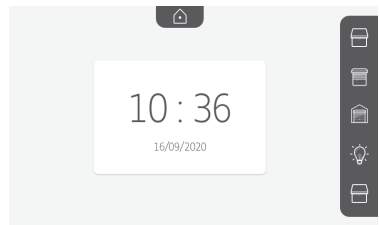
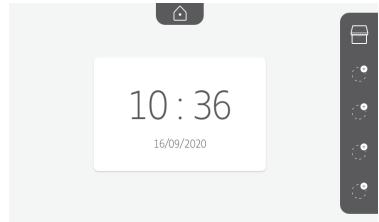
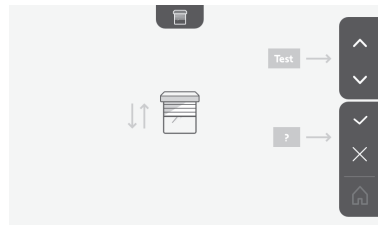



### 6.1.3 Respuesta a un visitante

Cuando un visitante pulsa el botón de llamada de la placa de calle, el pictograma  parpadea, suena el timbre y aparece la pantalla siguiente:



Nota: si el ocupante no contesta a la llamada, el monitor toma una foto del visitante antes de que deje de sonar el timbre.

Para responder a la llamada, toque el pictograma «comunicación»: 

El pictograma  permanece encendido mientras dura la llamada. Para poner fin a la comunicación es necesario o pulsar de nuevo o bien abrir la cancela o accionar la cerradura eléctrica.

Nota: si no se realiza ninguna acción, el tiempo máximo de comunicación es de dos minutos.

El micrófono del monitor interior y el altavoz de la placa solo se activan cuando se ha aceptado la llamada. Durante la llamada, se puede:

- **abrir la cancela** pulsando  . Esta acción pondrá fin a la comunicación. Aparece la pantalla siguiente durante unos segundos:



- **abrir el pestillo/cerradura eléctrica** pulsando  . Esta acción pondrá fin a la comunicación. Aparece la pantalla siguiente durante unos segundos:



- **tomar una foto del visitante** pulsando el botón táctil correspondiente a la cámara de fotos a la derecha de la pantalla. Esta foto se guarda en la memoria del monitor. Aparece la pantalla siguiente durante unos segundos:



- **controlar un equipo Somfy RTS** (iluminación de la entrada, puerta de garaje, etc.): pulse el botón táctil correspondiente a la flecha , aparece la siguiente pantalla:



Nota: la barra de la derecha muestra los productos RTS emparejados con el monitor.

Seleccione el equipo pulsando el botón táctil a la derecha del pictograma correspondiente:



Seleccione la acción deseada (apertura/cierre, subida/bajada o encender/apagar) o pulse el botón táctil al lado de la flecha → para volver a la lista de productos RTS.

### 6.1.4 Fotos de los visitantes en la memoria

Para ver qué fotos hay en la memoria, ya sea las tomadas en su ausencia o manualmente, se debe pulsar el pictograma  : aparece la siguiente pantalla:



Nota: en la zona amarilla arriba a la izquierda, X/XX indica el número de la nueva foto y el número de fotos no consultadas. La zona azul abajo a la izquierda indica la fecha y la hora de la foto mostrada.

Todas las fotos no consultadas aparecen con un cuadro amarillo alrededor.

Desde esta pantalla es posible:

- Pasar a la foto siguiente pulsando el botón táctil correspondiente a la flecha ↓:



Nota: Cuando se están viendo las fotos, la flecha ↑ permite acceder a la foto anterior y la flecha ↓ a la foto siguiente.

- Elimine la foto mostrada pulsando el botón táctil correspondiente a la papelera  :

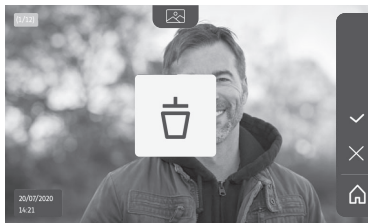

Nota: pulse el botón táctil  para terminar la acción.

- Elimine todas las fotos pulsando el botón táctil correspondiente a ; aparece la siguiente pantalla:



Nota: pulse el botón táctil  para terminar la acción; aparece la siguiente pantalla:

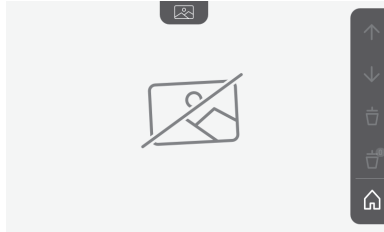









Nota: pulse el botón táctil  para volver a la pantalla de inicio.

### 6.1.5 Ajustes posteriores

Para modificar los ajustes iniciales o realizar ajustes suplementarios se debe pulsar el botón amarillo en el lado derecho del monitor:





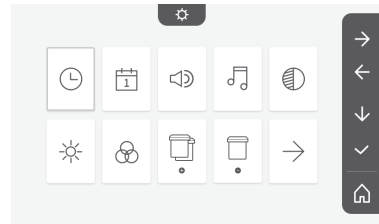

Aparece la primera pantalla de selección de ajustes:

 Hora	 Fecha	 Volumen	 Melodía	 Contraste
 Luminosidad	 Color	 Memorización de un grupo de productos RTS	 Eliminación de un producto RTS	 Ajustes siguientes



Los ajustes siguientes son:

 Ajustes anteriores	 Tiempo de activación del pestillo eléctrico	 Traspaso de fotos	 Actualización del software	 Puesta a cero de los parámetros
--	--	--	---	--

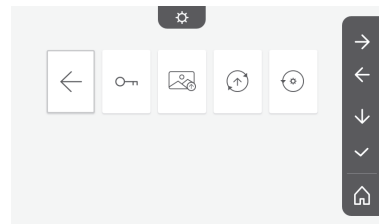

## Ajuste de la hora



Ajuste del reloj:

- 12 o 24 horas
- Hora
- Minutos
- am/pm (en caso de selección del reloj en 12 horas)

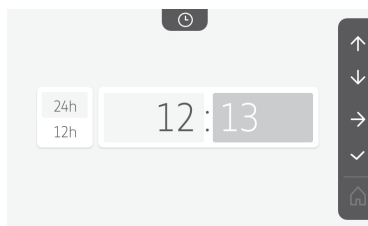

## Ajuste de la fecha



Ajuste de la fecha:

Día/Mes/Año

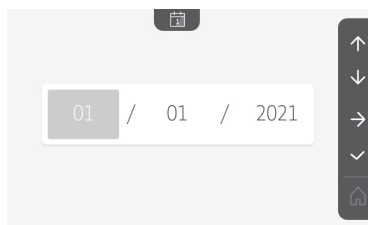

## Ajuste del volumen sonoro



Es posible ajustar el volumen de la comunicación y el de la melodía:

- Volumen de la comunicación.

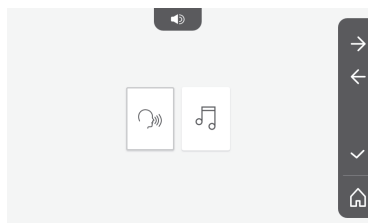

- Volumen de la melodía.

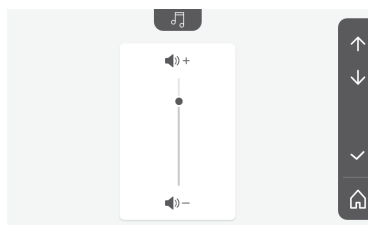
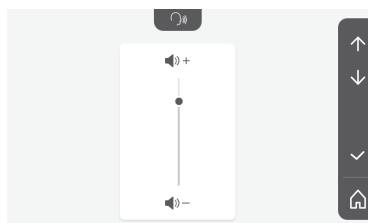

## Elección de la melodía



Siete melodías disponibles.

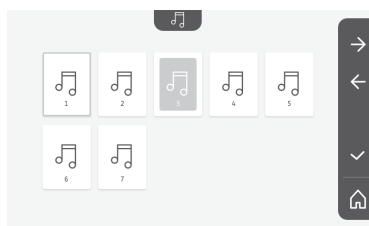

## Ajuste del contraste



Durante el ajuste, la cámara de la placa de calle está activada.



## Ajuste de la luminosidad



Durante el ajuste, la cámara de la placa de calle está activada.

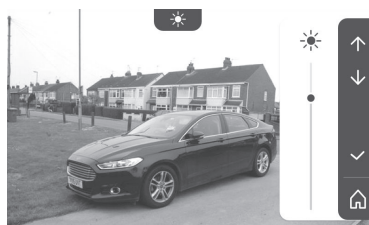

## Ajuste del color



Durante el ajuste, la cámara de la placa de calle está activada.



## Memorización de un grupo de productos RTS



Existe la posibilidad de añadir en un mismo canal, para un control agrupado, productos similares a los productos ya emparejados, por ejemplo una segunda persiana enrollable.

Seleccione el canal en el que desea añadir un equipo RTS y confirme.

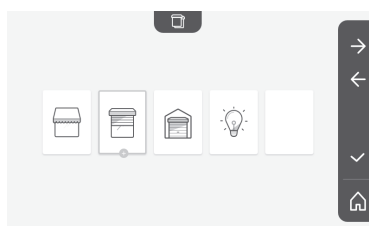

Pulse durante tres segundos el botón PROG de un emisor RTS ya emparejado con el producto que se va a añadir.

Pulse el botón táctil correspondiente a la flecha → para emparejar el monitor con el producto y pasar a la etapa siguiente.

Pulse el botón táctil correspondiente a la flecha ← para volver atrás.

Pulse los botones táctiles correspondientes a las órdenes ↑ y ↓ y compruebe el comportamiento correspondiente al producto emparejado.

Si el equipo responde correctamente, pulse el botón táctil correspondiente a la confirmación ✓.

Si el equipo no responde, pulse el botón táctil correspondiente a la no confirmación ✗ para hacer de nuevo las etapas anteriores.

Si ha pulsado en ✓, aparece la pantalla de inicio y el grupo al que se ha añadido el producto indica el número de productos emparejados.

## Eliminación de un producto RTS



Es posible eliminar un producto o un grupo de productos.

Nota: si desea eliminar un producto de un grupo se debe eliminar el grupo y emparejar de nuevo el o los productos que desea controlar con el monitor.

Elija el canal en el que desea suprimir el producto o el grupo de productos RTS y confirme.

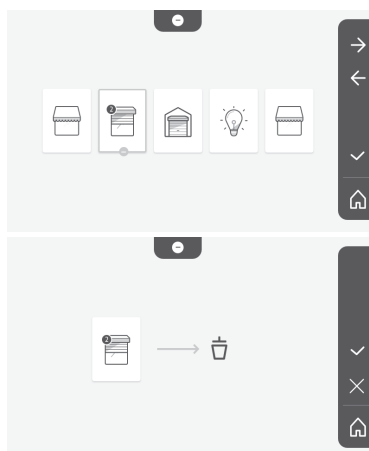



Pulse durante tres segundos el botón PROG de un emisor RTS ya emparejado con el producto que se va a eliminar.

Pulse el botón táctil correspondiente a la flecha → para eliminar el emparejamiento con el monitor y pasar a la etapa siguiente.

Pulse el botón táctil correspondiente a la flecha ← para volver atrás.

Compruebe que el o los productos se han eliminado correctamente.

Si el equipo deja de responder, pulse el botón táctil correspondiente a la confirmación ✓.

Si el equipo responde a la orden, pulse el botón táctil correspondiente a la no confirmación ✗ para hacer de nuevo las etapas anteriores.

El producto o el grupo de productos se han borrado correctamente.

El producto o el grupo de productos dejan de aparecer en la pantalla principal.

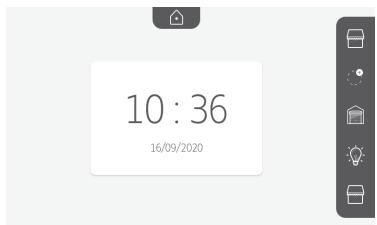
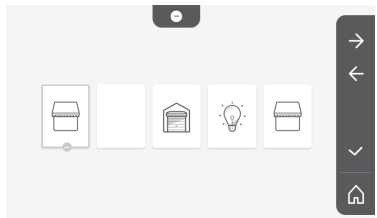
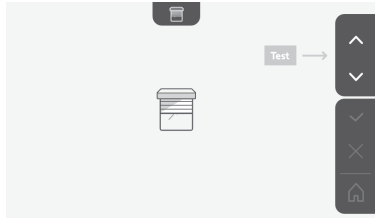
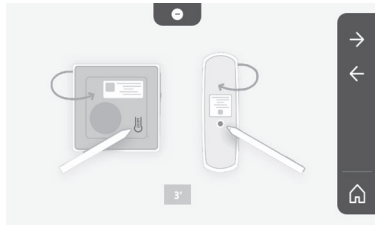

## Ajuste del tiempo de activación del pestillo eléctrico



Es posible regular el tiempo de activación del pestillo eléctrico a 2, 5 o 10 segundos (el ajuste de fábrica es de 2 segundos).

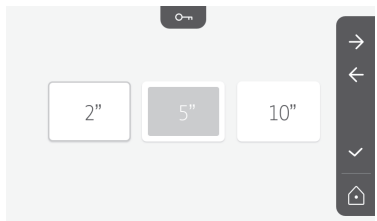

## Traspaso de fotos



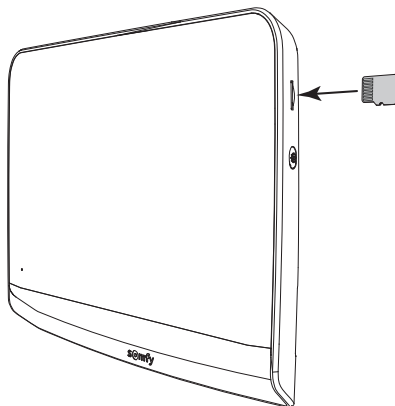

El traspaso solo es posible si previamente se ha instalado una tarjeta micro SD (de 32 Gb como máximo).



Pulse el botón táctil correspondiente a la confirmación .

El traspaso ha terminado cuando aparece «100 %» en la zona amarilla en la parte inferior de la pantalla.

Pulse el botón táctil correspondiente a  para volver a la pantalla de ajustes o la correspondiente a  para volver a la pantalla de inicio.

Nota: las fotos no se borran del monitor. Para borrar las fotos, véase “6.1.4 Fotos de los visitantes en la memoria”.

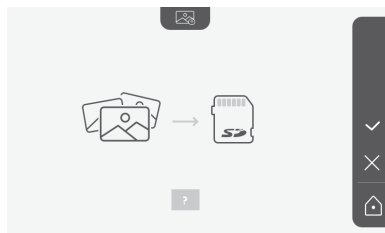

## Actualización del software



La pantalla indica la versión actual del software.

Para actualizar el software del monitor (firmware) primero se debe descargar la última versión de nuestro sitio web y copiarla en una tarjeta micro SD, por ejemplo:

316M\_SF1\_t1.0.8\_2019\_11\_14

En la tarjeta micro SD, cree una carpeta con el nombre «update» y guarde en ella el nuevo firmware.

Introduzca la tarjeta micro SD en el monitor y confirme esta acción.

Nota: los parámetros recuperan los valores de «fábrica»; se conservan las fotos y los equipos RTS.

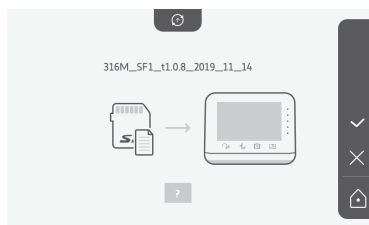

## Puesta a cero de los parámetros



Esta acción borra todos los ajustes personalizados.

Para poder reutilizar el videoportero es necesario volver a configurar los ajustes básicos (fecha, hora, melodía, volumen del timbre).

Nota: los parámetros recuperan los valores de «fábrica»; se conservan las fotos y los equipos RTS.

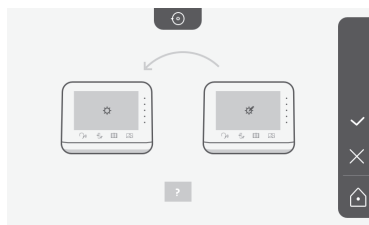

## 6.2 Ajustes de la placa de calle

### 6.2.1 Ajuste del volumen del altavoz

Para ajustar el volumen del altavoz de la placa de calle se debe utilizar el destornillador suministrado para girar el botón de la parte posterior de la misma:

- en el sentido de las agujas del reloj para subir el volumen;
- en sentido contrario a las agujas del reloj para bajar el volumen.

### 6.2.2 Activar o desactivar el bip sonoro del botón de llamada:

Cuando se pulsa el botón de llamada suena un bip.

Para desactivar o reactivar este bip, pulse durante 5 segundos el botón de llamada hasta oír el bip de confirmación de estado.

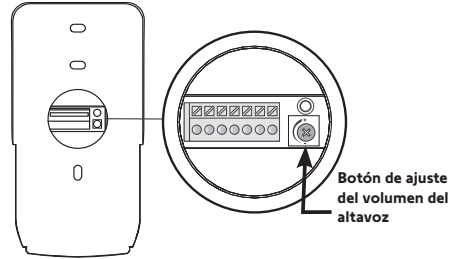

## 7 - MANTENIMIENTO

### 7.1 Limpieza

El mantenimiento del videoportero debe realizarse con un trapo seco y suave, sin disolventes.

Antes de limpiarlo, desconecte la alimentación del equipo.

## 8 - CARACTERÍSTICAS TÉCNICAS

Monitor interior		
Pantalla	Color Dimensiones: 7", 17 cm Resolución: 800 x 480 píxeles	
Número de timbres	7	
Ajustes	Selección del timbre, volumen del timbre, volumen de escucha, colores, luminosidad, contraste, tiempo de apertura del pestillo, hora, fecha, añadir/eliminar equipos RTS.	
Duración máxima de la comunicación	2 minutos	
Alimentación eléctrica	Tipo	Adaptador de corriente: 100-240 V CA, 50/60 Hz, salida 24 V 1 A. o Alimentación raíl DIN: 100-240 V CA, 50/60 Hz, salida 24 V 1,5 A.
	Protección contra la inversión de polaridad	Sí
Fijación	Soporte mural	
Dimensiones (An. x Al. x Pr.)	220,5 x 175 x 24 mm	
Temperatura de funcionamiento	De -10 °C a +55 °C	
Emisor de radio 5 canales	Alcance del radiocontrol	200 m, en campo abierto
	Frecuencia de radio	))) RTS - 433,42 MHz < 10 mW
Memoria de imágenes	100 fotos Posibilidad de descargar las fotos en una tarjeta micro SD (no incluida)	
Número de monitores	Hasta dos monitores	
Placa de calle		
Cámara	Ángulo de visión: H = 102°, V = 65°	
Visión nocturna	LEDs infrarrojos	
Salidas	Pestillo: 12 V, 800 mA Cancela: contacto seco	
Tiempo de activación de la salida del pestillo eléctrico	2, 5 o 10 segundos	
Tiempo de activación del contacto seco	1 segundo	
Portaetiqueta/botón de llamada	Retroiluminado	
Fijación	Montaje sobre pared con visera contra la lluvia	
Materiales	Aluminio y plástico	
Dimensiones (An. x Al. x Pr.)	77 x 151 x 45 mm	
Ajustes	Volumen del altavoz	
Temperatura de funcionamiento	De -20 °C a +55 °C	
Índice de protección	IP54	

<b>1 - BEM-VINDO</b> -----	<b>2</b>
1.1 Quem é a Somfy?	2
1.2 Assistência	2
1.3 Garantia	2
<b>2 - INFORMAÇÕES IMPORTANTES - SEGURANÇA</b> -----	<b>2</b>
2.1 Generalidades	2
2.2 Instruções gerais de segurança	2
2.3 Condições de utilização	2
2.4 Reciclagem e eliminação	2
2.5 Significado dos logótipos presentes no módulo de alimentação	2
<b>3 - APRESENTAÇÃO DO PRODUTO</b> -----	<b>3</b>
3.1 Composição do kit	3
3.2 Descrição do produto	3
3.3 Instalação tipo	6
<b>4 - INSTALAÇÃO DO MONITOR</b> -----	<b>7</b>
<b>5 - INSTALAÇÃO DA PLACA DE RUA</b> -----	<b>8</b>
5.1 Fixação e cablagem da placa de rua	8
5.2 Ligação da placa de rua	9
5.3 Aplicação da etiqueta para o nome	9
5.4 Colocação em tensão da instalação	10
<b>6 - INTERFACE UTILIZADOR</b> -----	<b>10</b>
6.1 VIDEOPORTEIRO	10
Acerto da data:	11
Acerto do relógio:	11
Escolha da melodia da campainha:	11
Regulação do volume da campainha:	11
Adicionar um equipamento Somfy RTS	12
Acerto da hora	17
Acerto da data	17
Regulação do volume sonoro	17
Seleção da melodia	18
Regulação do contraste	18
Regulação do luminosidade	18
Regulação da cor	18
Memorização de um grupo de produtos RTS	18
Eliminação de um produto RTS	19
Regulação do tempo de ativação do trinco elétrico	20
Transferência das fotografias	21
Atualização do software	21
Reposição a 0 dos parâmetros	21
6.2 Regulações da placa de rua	22
<b>7 - MANUTENÇÃO</b> -----	<b>22</b>
7.1 Limpeza	22
<b>8 - CARACTERÍSTICAS TÉCNICAS</b> -----	<b>23</b>

# 1 - BEM-VINDO

Obrigado por ter escolhido um produto Somfy.

## 1.1 Quem é a Somfy?

A Somfy desenvolve, produz e comercializa motores e automatismos para os equipamentos de moradias. Motorizações para portões, portões de garagem ou estores, sistemas de alarme, comandos de iluminação, termostatos de aquecimento, todos os produtos Somfy respondem às suas expectativas em termos de segurança, conforto e economia de energia.

Na Somfy, a procura da qualidade é um processo de melhoria permanente. É sobre a fiabilidade dos seus produtos que foi construída a reputação da Somfy, sinónimo de inovação e de competência tecnológica em todo o mundo.

## 1.2 Assistência

Para obter informações sobre como selecionar, comprar ou instalar produtos Somfy, pode solicitar o apoio do seu revendedor ou entrar em contacto com a Somfy.

## 1.3 Garantia

Este produto tem uma garantia de 5 anos a partir da data de compra. As condições gerais de garantia estão disponíveis em: [www.somfy.pt](http://www.somfy.pt)

# 2 - INFORMAÇÕES IMPORTANTES - SEGURANÇA

## 2.1 Generalidades

Leia cuidadosamente o guia de instalação e as instruções de segurança antes de começar a instalação deste produto Somfy. Siga rigorosamente todas as instruções fornecidas e conserve este guia durante o tempo de vida útil do produto.

Antes de efetuar a instalação, verifique a compatibilidade deste produto Somfy com os equipamentos e acessórios associados.

Este guia descreve a instalação e o modo de utilização deste produto.

Qualquer instalação ou utilização fora do âmbito de aplicação definido pela Somfy é considerada não conforme. Ela acarretaria, como qualquer outro incumprimento das instruções fornecidas neste guia, a anulação da responsabilidade e da garantia da Somfy.

A Somfy não assume qualquer responsabilidade por eventuais modificações às normas efetuadas após a publicação destas instruções.

A Somfy declara que o produto descrito nestas instruções, quando utilizado em conformidade com estas instruções, está conforme as exigências essenciais das Diretivas Europeias aplicáveis e, em particular, a Diretiva Rádio 2014/53/EU. O texto completo da declaração de conformidade CE está disponível no seguinte endereço Internet: [www.somfy.com/ce](http://www.somfy.com/ce).

Imagens não-contratuais.

## 2.2 Instruções gerais de segurança

Não deixe o ponto de comando ao alcance das crianças. Nunca mergulhe o ponto de comando em líquido.

A utilização deste produto não é recomendada a pessoas (incluindo crianças) com capacidades físicas, sensoriais ou mentais reduzidas, nem a pessoas sem experiência ou conhecimentos sobre o seu funcionamento, exceto se tiverem recebido instruções prévias sobre a utilização do produto ou estiverem sob vigilância de uma pessoa responsável pela sua segurança.

## 2.3 Condições de utilização

O alcance rádio é limitado pelas normas de regulamentação dos aparelhos rádio.

O alcance rádio depende em grande parte do ambiente de utilização: possíveis perturbações provocadas por grandes aparelhos elétricos situados nas proximidades da instalação, tipo de material utilizado nas paredes e divisórias do local.

A utilização de aparelhos rádio (por exemplo, auscultadores de rádio hi-fi) que utilizem a mesma radiofrequência pode diminuir a eficiência do produto.

A câmara deste videoporteiro tem por função identificar um visitante e **nunca deve ser utilizada para vigiar a rua.**

## 2.4 Reciclagem e eliminação



Não elimine o produto avariado com o lixo doméstico. Proceda de modo a que o produto seja recolhido pelo distribuidor ou utilize os meios de recolha seletiva disponibilizados pelo município.

## 2.5 Significado dos logótipos presentes no módulo de alimentação



o módulo de alimentação fornecido com o produto só deve ser instalado num local abrigado e seco.



o módulo de alimentação fornecido com o produto é do tipo com duplo isolante e, por conseguinte, não necessita de ligação ao condutor de terra.

— — — corrente contínua

~ corrente alternada

## 3 - APRESENTAÇÃO DO PRODUTO

### 3.1 Composição do kit

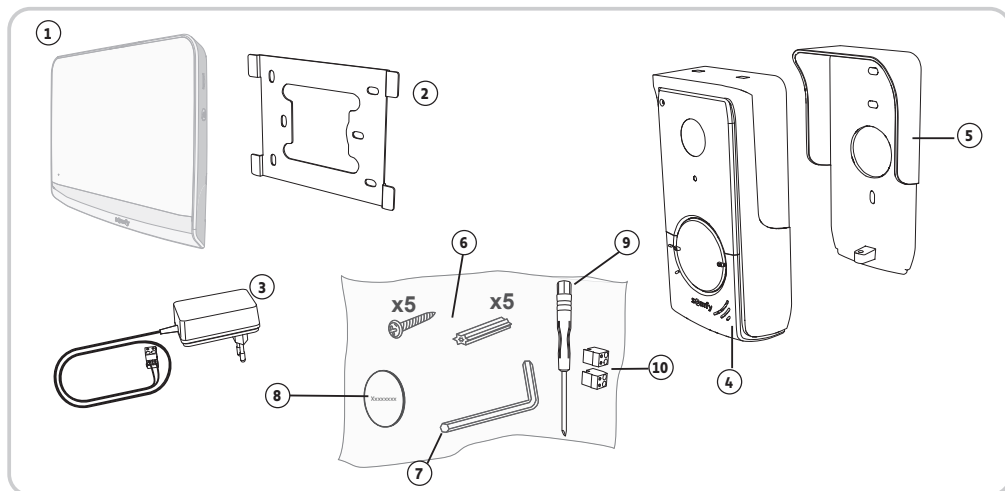

Marca	Designação	Quantidade
1	Monitor interior	1
2	Suporte de fixação do monitor	1
3	Módulo de alimentação elétrica do monitor	1
4	Placa de rua	1
5	Proteção contra a chuva	1
6	Parafusos + cavilhas para fixação do monitor e da placa de rua	5 + 5
7	Chave Tamper Torx	1
8	Etiqueta de nome suplementar	1
9	Chave de fendas	1
10	Conectores	2





### 3.2 Descrição do produto

O videoporteiro é composto por um monitor interior e uma placa de rua. A ligação do monitor interior à placa de rua é efetuada com os 2 fios. A placa de rua pode, em seguida, ser ligada a um portão elétrico e a um trinco/fechadura elétrico, 12 V AC ou DC - 800 mA máx. O videoporteiro permite, assim, comandar a abertura de um portão e de uma porta de serviço.

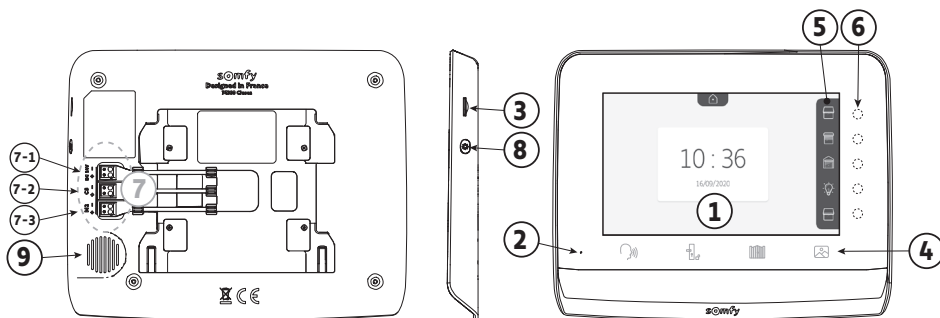
O monitor interior está igualmente equipado com um transmissor rádio RTS (Radio Technology Somfy). Este comando sem fios permite comandar um portão de garagem, a iluminação, os estores elétricos ou ainda um portão Somfy (se estiver dentro do alcance do monitor).

## 3.2.1 Monitor



Marca	Designação	Descrição
1	Ecrã	Permite ver o visitante, consultar as fotografias dos visitantes que vieram durante a ausência do morador, visualizar as regulações, etc.
2	Microfone	Permite falar com o interlocutor que se encontra na frente da placa de rua.
3	Leitor de cartão micro SD	Permite exportar as fotografias guardadas na memória interna. <b>Nota:</b> cartão micro SD não fornecido (32 Gb, no máximo).
4	Botões «Ativação»	 Comunicação (ativação microfone)  Trinco/fechadura elétrico  Portão  Biblioteca de fotografias
5	Barra de visualização	Permite visualizar as ações possíveis com as teclas sensíveis ao toque à direita da barra.
6	Indicadores e teclas sensíveis ao toque	5 indicadores com teclas sensíveis ao toque dos 5 canais de comando/navegação.
7	Placa de bornes	7-1 : ligação ao módulo de alimentação. 7-2 : ligação à placa de rua. 7-3 : ligação a um segundo monitor (opcional).
8	Botão	Botão de acesso às regulações
9	Altifalante	Permite ouvir o interlocutor situado na frente da placa de rua.

(1) Espessura sem o suporte metálico

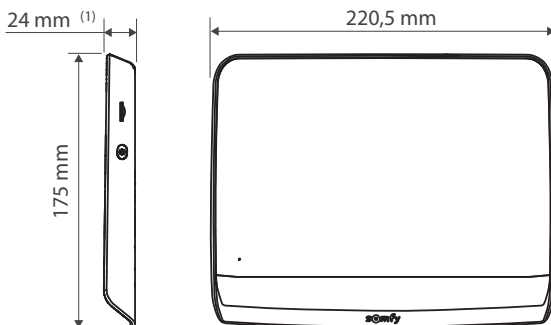



### 3.2.2 Placa de rua

A placa de rua pode ser ligada a um portão elétrico e a uma fechadura/trinco elétrico (12 V AC/DC - 800 mA, no máximo).

O portão elétrico e o trinco/fechadura poderão ser acionados a partir do monitor do videoporteiro.

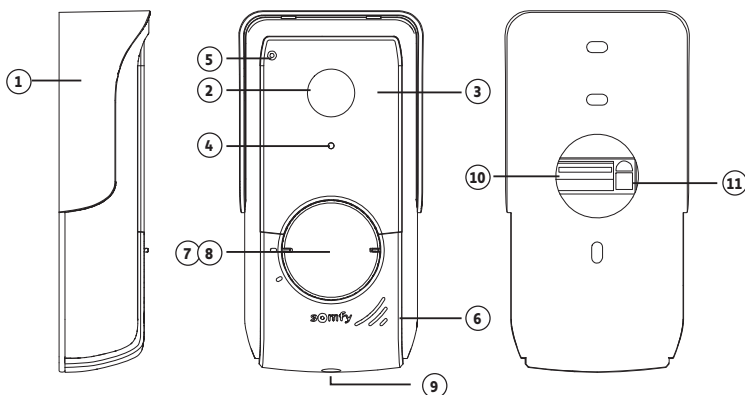

Marca	Designação	Descrição
1	Proteção contra a chuva	Protege a câmara da chuva.
2	Câmara	Filma os visitantes e envia a imagem para o monitor.
3	LED infravermelhos	Proporcionam uma melhor visão noturna.
4	Sensor de luminosidade	Ativa automaticamente os LED infravermelhos quando anoitece.
5	Micro	Permite aos visitantes falar com os interlocutores que se encontram no interior.
6	Altifalante	Permite aos visitantes ouvir os interlocutores que se encontram no interior.
7	Etiqueta para o nome retroiluminada	Permite colocar o seu nome numa etiqueta.
8	Botão de chamada retroiluminado	Permite aos visitantes acionar a campainha do monitor. A câmara começa a funcionar e o ecrã do monitor liga-se.
9	Parafusos antivandalismo	Impede a abertura da placa de rua sem a chave Tamper Torx.
10	Placa de bornes	Permite ligar a placa de rua ao monitor, a um portão automático e a um trinco/fechadura elétrico.
11	Botão de regulação do volume do auscultador	Permite regular o volume do altifalante da placa de rua.

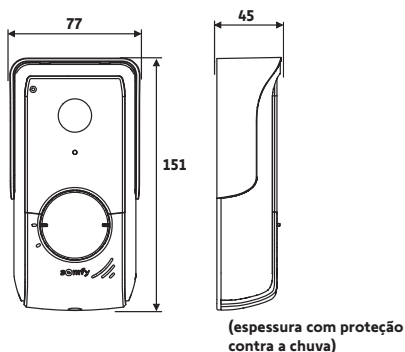

### 3.3 Instalação tipo

Distância entre a placa de rua e o monitor	Cabo a utilizar
Inferior a 100 m	2 fios 0,5 mm <sup>2</sup> mín.
Entre 100 e 150 m	2 fios 0,75 mm <sup>2</sup> mín.

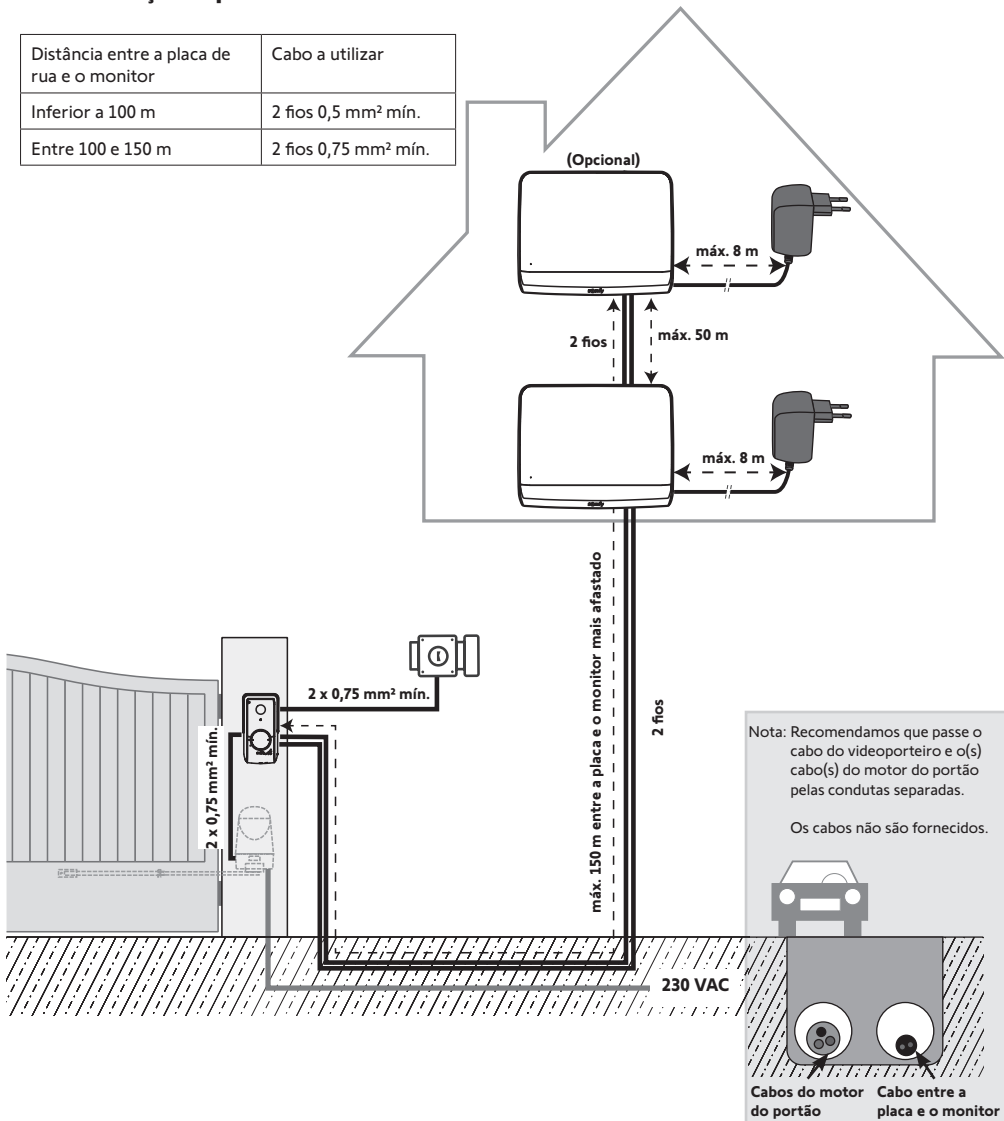

Nota: Se pretender utilizar caixas de derivação para ligar o videoporteiro, não utilize mais de duas entre a placa e o monitor nem mais de uma entre o monitor e o módulo de alimentação.

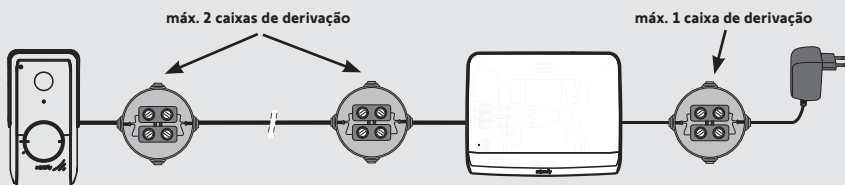

## 4 - INSTALAÇÃO DO MONITOR

### ⚠ Atenção

Se pretender comandar via rádio, a partir do monitor, a motorização do portão Somfy RTS, é necessário registar o comando rádio antes da instalação definitiva do monitor (o monitor deve ser colocado ao nível da motorização do portão, sendo alimentado pelo respetivo módulo de alimentação) ou, então, ativar a tecla da motorização do portão, consoantes os modelos de motorização.

Consulte o capítulo 7.3 Programação de uma motorização de portão Somfy RTS.

- [1]. Fixe a placa de fixação do monitor à parede.

**Importante:** As patilhas de fixação do monitor devem sair na sua direção.

**Nota:** Todos os fios devem passar pelo interior do suporte de fixação, para que possam ser ligados ao monitor.

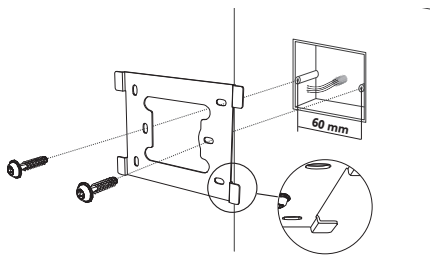

- [2]. Ligue o conector do módulo de alimentação na parte de trás do monitor à placa de bornes 7-1, no sentido indicado na ilustração (parafuso para a direita); o sentido de ligação dos fios do módulo de alimentação é importante.

**Importante:** É obrigatório utilizar o módulo de alimentação fornecido para alimentar o monitor.

**Importante:** Não ligue o módulo de alimentação numa tomada enquanto não estiver terminada toda a cablagem (placa de rua, monitor adicional).

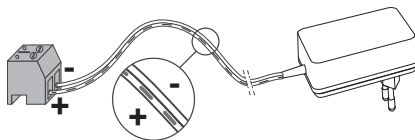

- [3]. Ligue o segundo conector fornecido à placa de bornes 7-2. O cabo correspondente será ligado à placa de rua. Opcional: Ligue um terceiro conector à placa de bornes 7-3. O cabo correspondente será ligado num segundo monitor (consulte as instruções do monitor adicional).

**Nota:** Aplicar os fios nos locais previstos para este efeito, para evitar o risco de se soltarem.

**Nota:** Marque os fios utilizados para as placas de bornes 7-2 e 7-3, para efetuar corretamente a cablagem entre a placa de rua e o monitor adicional (opcional).

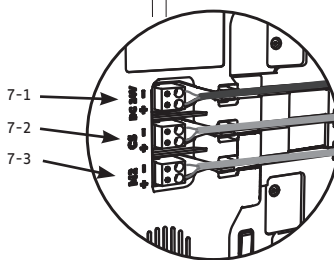
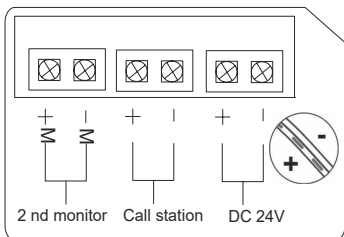
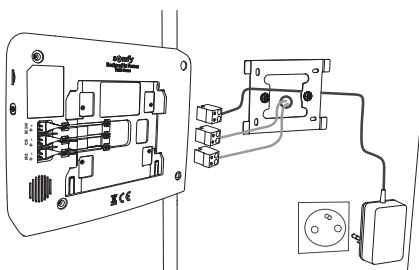

- [4]. Encaixe o monitor no suporte de fixação, fazendo-o deslizar com cuidado para baixo, até que as patilhas do suporte fiquem bem encaixadas nos entalhes do monitor.

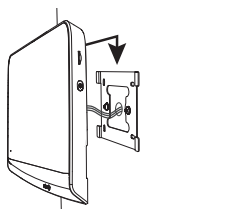

## 5 - INSTALAÇÃO DA PLACA DE RUA

Evite instalar a câmara de frente para uma fonte luminosa, pois a imagem do visitante pode não ser a mais adequada. Recomendamos que instale a placa de rua a uma altura de cerca de 1,60 m.

### 5.1 Fixação e cablagem da placa de rua

[1]. Passe o conjunto dos cabos pela proteção contra a chuva.

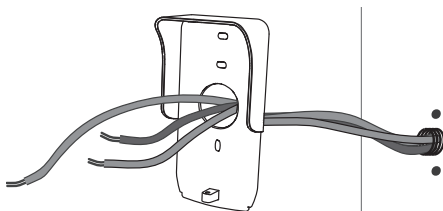

[2]. Fixe a proteção contra a chuva à parede/pilar.

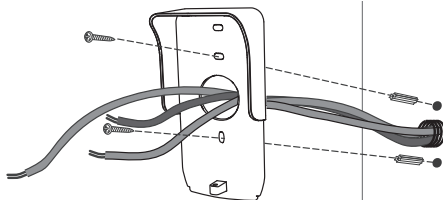

[3]. Ligue:

- o cabo do monitor aos 2 primeiros bornes da placa de rua:
  - M+ do monitor ao M+ da placa de rua
  - M- do monitor ao M- da placa de rua
- o cabo do trinco/fechadura elétrico aos bornes L+ e L- da placa de rua.
- o cabo da motorização à saída do contacto seco (COM e NO) da placa de rua

**Nota:** Para introduzir os cabos nos bornes, pressione o quadrado com o entalhe com a ajuda de uma chave de fendas, insira os fios e solte.

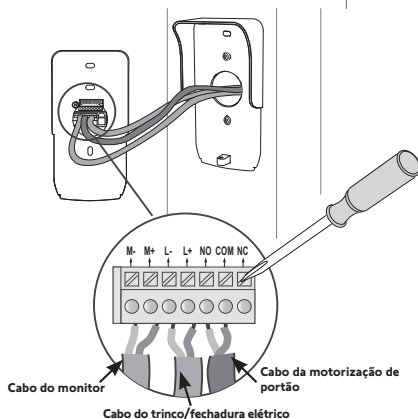

[4]. Posicione a placa de rua na proteção contra a chuva.

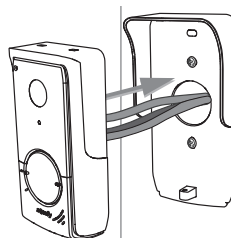

[5]. Aparafuse a placa de rua à proteção contra a chuva com a ajuda da chave Tamper Torx fornecida.

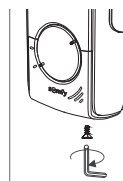



## 5.2 Ligação da placa de rua

### 5.2.1 Ligação a uma motorização de portão Somfy

**Nota:** Quando o motor funciona com alimentação solar, os comandos com fios são desativados. Neste caso, deve ser usado o comando sem fios do monitor para comandar o portão automático (ver página 12).

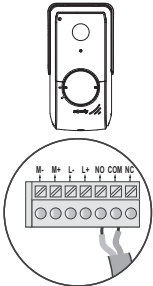
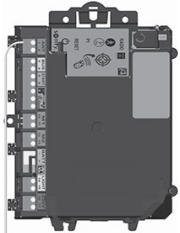
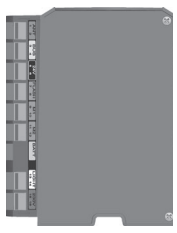
- [1]. Desligue o motor da alimentação elétrica.
- [2]. Retire a tampa do armário de comando ou do motor que contém o sistema eletrónico.
- [3]. Ligue a saída do contacto seco (COM e NO) da placa de rua à eletrónica da motorização. É aconselhável consultar o guia da motorização de portão para ligar a placa de rua na entrada do contactor com chave da motorização.

	Eletrónicas de motorizações Somfy		
			
Ligue...	aos bornes START	aos bornes BUS	aos bornes numerados
<b>COM</b>	5	3	3
<b>NO</b>	6	4	5 (para abertura total) ou 6 (para abertura para peões)

**Nota:** Para ligar a placa de rua a um outro modelo de portão automático, consulte as instruções de instalação desta motorização.

### 5.2.2 Ligação a um trinco/fechadura elétrico

Ligue a saída  da placa de rua ao trinco/fechadura segundo o esquema ao lado.

Respeite a polaridade +/-, se indicado nas instruções do trinco/fechadura.

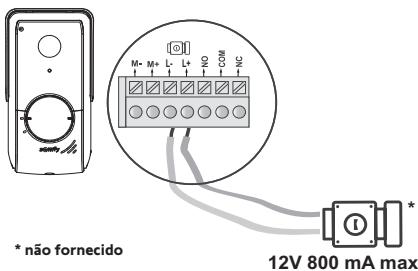

## 5.3 Aplicação da etiqueta para o nome

- [1]. Rode o botão de chamada no sentido contrário ao dos ponteiros do relógio até à marca gravada e, em seguida, retire-o.
- [2]. Remova a película redonda para aceder à etiqueta para o nome.
- [3]. Escreva o seu nome na etiqueta branca com um marcador indelével e volte a colocar a etiqueta e a respetiva película no seu lugar.
- [4]. Volte a montar o botão de chamada na placa de rua, utilizando as marcas, e rode-o no sentido dos ponteiros do relógio até que bloqueie.

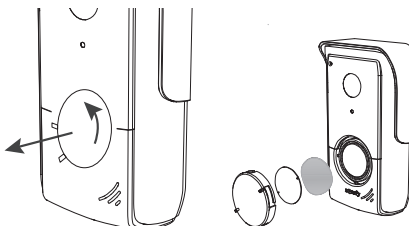

## 5.4 Colocação em tensão da instalação

No final da instalação, ligue o portão elétrico à alimentação elétrica.

Em seguida, ligue o módulo de alimentação do monitor fornecido a uma tomada elétrica.

**Importante:** O módulo de alimentação deve ser instalado na proximidade do monitor e de forma facilmente acessível.

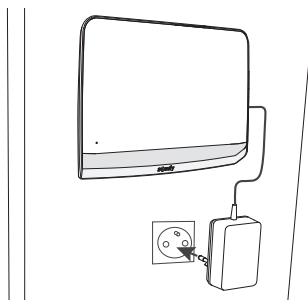

## 6 - INTERFACE UTILIZADOR

O videoporteiro V®350 reúne 2 universos: por um lado, o do videoporteiro e, por outro, o do comando sem fios dos equipamentos Somfy RTS da habitação.

O primeiro universo inclui funções, como seja:

- a comunicação entre a placa de rua e o monitor,
- a consulta, a eliminação e a exportação das fotografias,
- a abertura do trinco/fechadura elétrica e do portão,
- as regulações (ex.: contraste, luminosidade, tom da campainha, etc.).

O segundo universo diz respeito ao comando sem fios dos equipamentos Somfy RTS da habitação (ex.: estores, iluminação, portão de garagem, etc.).

### 6.1 VIDEOPORTEIRO

#### 6.1.1 Ecrã inicial e regulações de base

Aquando da primeira ligação, o ecrã apresenta o logótipo Somfy durante alguns segundos, antes de passar às regulações de base.

Após a primeira ligação, será necessário validar cada etapa para passar à seguinte e aceder ao ecrã inicial.

Nota: em caso de corte de alimentação elétrica, estas regulações permanecem memorizadas no monitor.



Para seleccionar uma função, é necessário premir o led à direita do símbolo afixado no ecrã. Por exemplo:



Subir



Regulação seguinte



Descer



Validação



### Acerto da data:

Dia/Mês/Ano

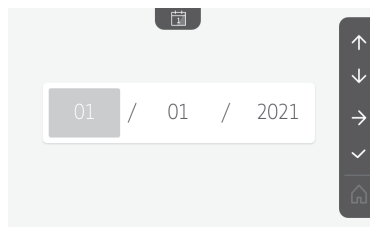

### Acerto do relógio:

- 12 ou 24 horas
- Hora
- Minutos
- am / pm (em caso de seleção do relógio no formato 12 horas)

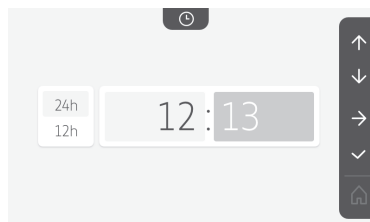

### Escolha da melodia da campainha:

Estão disponíveis 7 melodias

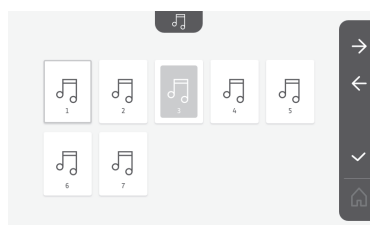

### Regulação do volume da campainha:

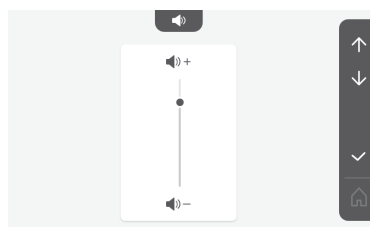

No ecrã de validação que se afixa, é necessário selecionar o símbolo da casa para voltar ao ecrã inicial.



Ecrã inicial, nenhum equipamento RTS programado.

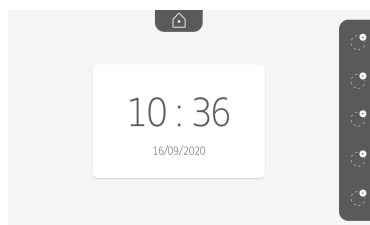

## 6.1.2 Comando sem fios de equipamentos Somfy RTS

O monitor está equipado com um transmissor Radio Technology Somfy (RTS). É compatível apenas com aparelhos equipados com Radio Technology Somfy (RTS).

É utilizado para comandar individualmente ou em simultâneo os seguintes equipamentos Somfy:

- motorização de portão de garagem,
- recetor de iluminação,
- motorização de estore,
- motorização de portão.
- etc.

Esta funcionalidade é possível graças a um sistema de canais rádio identificados por símbolos (consulte "Adicionar um equipamento Somfy RTS"). Cada canal corresponde a um comando à distância individual e pode comandar um ou vários equipamentos. O número de equipamentos que pode ser comandado por um canal é ilimitado. Para comandar um canal, basta carregar sobre ele.

**Importante:** Verifique se o equipamento a comandar sem fios está dentro do limite do alcance rádio do monitor.

### Adicionar um equipamento Somfy RTS

Pressione a tecla sensível ao toque correspondente à localização do primeiro equipamento a memorizar.

Exceto em caso de indicação contrária, em seguida, é necessário validar cada etapa para passar à seguinte.



Escolher o símbolo que representa o produto a memorizar:

 Toldo	 Estore	 Portada	 Iluminação ON/OFF	 Tomada ON/OFF
 Portão de batente	 Portão de correr	 Portão de garagem	 Outro produto RTS	

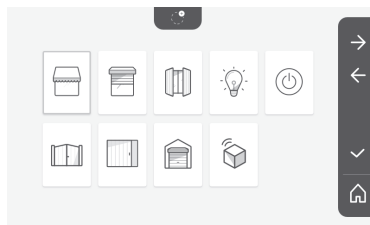

Pressione, durante 3 segundos, o botão PROG de um emissor RTS já emparelhado com este produto: o produto deve reagir. Consulte as instruções do produto, se se tratar de uma motorização de portão ou de portão de garagem.

Pressione a tecla sensível ao toque correspondente à seta → para emparelhar o monitor com o produto e passar à etapa seguinte.

Pressione a tecla sensível ao toque correspondente à seta ← para voltar atrás.

Pressione a tecla sensível ao toque correspondente às ordens ↑ e ↓ e verifique o comportamento do produto emparelhado.

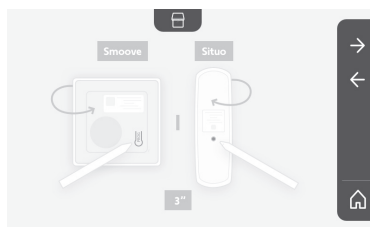



Se o produto portador reagir corretamente, pressione a tecla sensível ao toque correspondente à validação .

Se o produto portador não reagir, pressione a tecla sensível ao toque correspondente à não validação  para repetir as etapas anteriores.

Se tiver premido , o produto emparelhado é apresentado à direita do ecrã inicial.

Recomece as vezes necessárias para emparelhar todos os produtos RTS no monitor V®350.

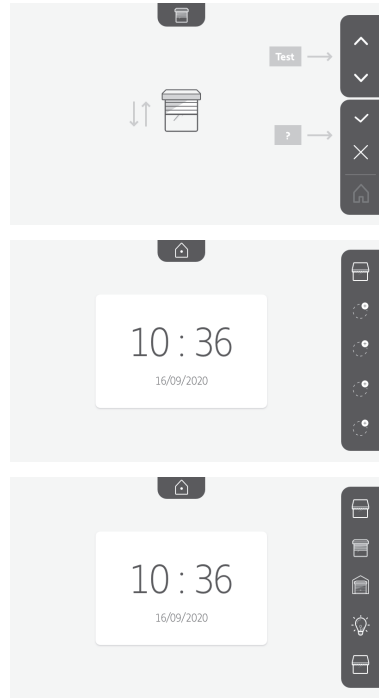



### 6.1.3 Responder a um visitante

O símbolo  pisca, a campainha toca e o ecrã abaixo é apresentado quando o visitante pressiona o botão de chamada da placa de rua:



Nota: se não for obtida resposta a partir do interior da habitação, o monitor regista uma fotografia do visitante antes de parar a campainha.

Para aceitar a chamada, pressione o símbolo «comunicação»: 

O símbolo  mantém-se iluminado enquanto durar a chamada. Para terminar a comunicação, é necessário clicar novamente, ou abrir o portão, ou acionar a fechadura elétrica.

Nota: se não for efetuada qualquer ação, a comunicação terá a duração máxima de 2 minutos.

O microfone do monitor interior e o altifalante da placa só se ativam quando a chamada é atendida.

Durante a chamada, é possível:

- **abrir o portão**, pressionando  . Esta ação fará terminar a comunicação. Este ecrã é apresentado durante alguns segundos:



- **abrir o trinco/fechadura elétrico**, pressionando  . Esta ação fará terminar a comunicação. Este ecrã é apresentado durante alguns segundos:



- **tirar uma fotografia ao visitante**, premindo a tecla sensível ao toque correspondente à máquina fotográfica, à direita do ecrã.

Esta fotografia é guardada na memória do monitor. Este ecrã é apresentado durante alguns segundos:



- **comandar um equipamento Somfy RTS** (iluminação da entrada, portão de garagem, etc.): clique na tecla sensível ao toque correspondente à seta ←. Este ecrã afixa-se:



Nota: a barra à direita apresenta os produtos RTS que foram emparelhados com o monitor.

Selecione o equipamento, clicando na tecla sensível ao toque à direita do símbolo correspondente:



Selecione a ação a efetuar (abertura/fecho, subida/descida ou ligar/desligar) ou clique na tecla sensível ao toque ao lado da seta →, para voltar à lista dos produtos RTS.

### 6.1.4 Fotografias dos visitantes guardadas na memória

Para visualizar as fotografias memorizadas, quer tenham sido tiradas na ausência do morador ou manualmente, é necessário pressionar o símbolo . Aparece o seguinte ecrã:



Nota: na zona amarela, no canto superior esquerdo, X/XX indica o número da nova fotografia e o número de fotografias não visualizadas. Na zona azul, no canto inferior esquerdo, é indicada a data e a hora a que a fotografia foi tirada. Todas as fotografias não visualizadas são contornadas a amarelo.

A partir deste ecrã, é possível:

- Passar à fotografia seguinte, pressionando a tecla sensível ao toque correspondente à seta ↓:



Nota: Depois de começado a passar as fotografias, a seta ↑ permite aceder à fotografia anterior e a seta ↓ à fotografia seguinte.

- Eliminar a fotografia afixada, pressionando a tecla sensível ao toque correspondente ao caixote do lixo :

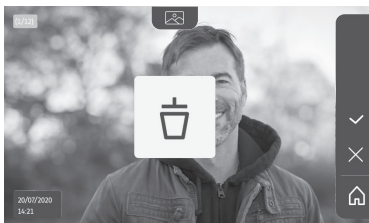

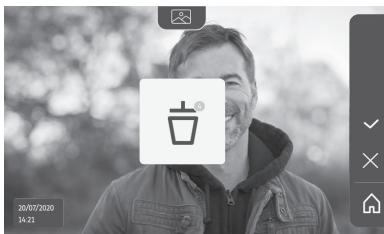

Nota: pressione a tecla sensível ao toque  para concluir a ação.

- Eliminar todas as fotografias, pressionando a tecla sensível ao toque correspondente a . É apresentado o seguinte ecrã:

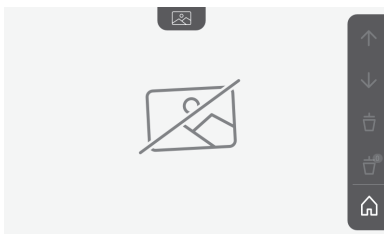

Nota: pressione a tecla sensível ao toque  para concluir a ação. É apresentado o seguinte ecrã:



Nota: pressione a tecla sensível ao toque  para voltar ao ecrã inicial.

### 6.1.5 Regulações posteriores

Para alterar as regulações iniciais ou efetuar outras regulações, é necessário pressionar o botão amarelo do lado direito do monitor:





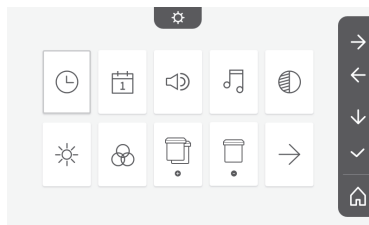

É apresentado o primeiro ecrã de seleção de regulações:

 Hora	 Data	 Volume sonoro	 Melodia	 Contraste
 Luminosidade	 Cor	 Memorização de um grupo de produtos RTS	 Eliminação de um produto RTS	 Regulações seguintes



As regulações seguintes são:

 Regulações anteriores	 Tempo de ativação do trinco elétrico	 Transferência das fotografias	 Atualização do software	 Reposição a 0 dos parâmetros
--	---	--	--	---

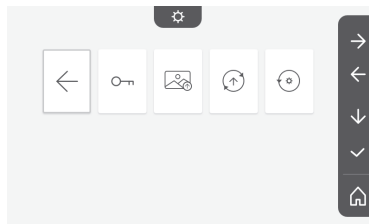

## Acerto da hora



Acerto do relógio:

- 12 ou 24 horas
- Hora
- Minutos
- am / pm (em caso de seleção do relógio no formato 12 horas)

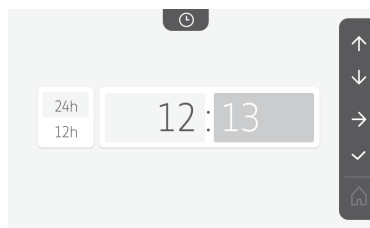

## Acerto da data



Acerto da data:

Dia/Mês/Ano

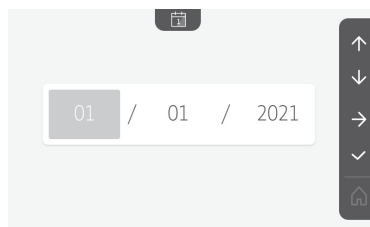

## Regulação do volume sonoro



O volume sonoro da comunicação e o da melodia podem ser regulados:

- Volume sonoro da comunicação.

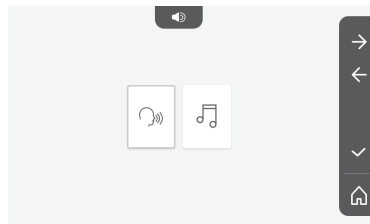

- Volume sonoro da melodia.

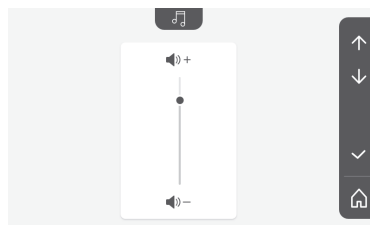
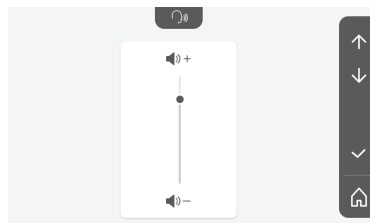

## Seleção da melodia



Estão disponíveis 7 melodias.

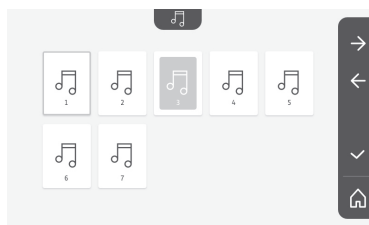

## Regulação do contraste



Aquando da regulação, a câmara da placa de rua está ativada.

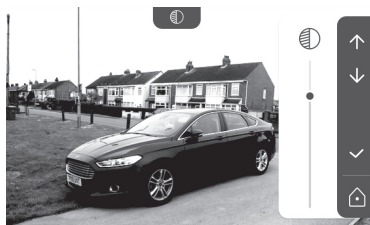

## Regulação da luminosidade



Aquando da regulação, a câmara da placa de rua está ativada.



## Regulação da cor



Aquando da regulação, a câmara da placa de rua está ativada.

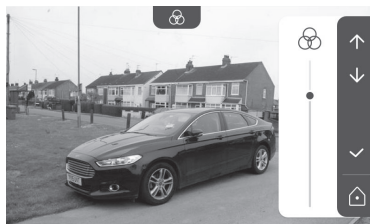

## Memorização de um grupo de produtos RTS



Para um controlo em grupo, podem ser adicionados, num mesmo canal, produtos semelhantes aos produtos já emparelhados, por exemplo um segundo estore.

Escolha o canal no qual pretende adicionar um equipamento RTS e valide.

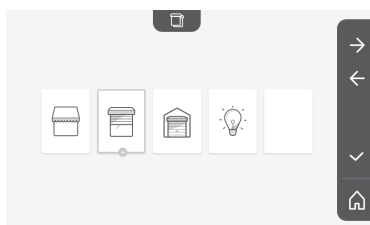

Pressione, durante 3 segundos, o botão PROG de um emissor RTS já emparelhado com o produto a adicionar.

Pressione a tecla sensível ao toque correspondente à seta → para emparelhar o monitor com o produto e passar à etapa seguinte.

Pressione a tecla sensível ao toque correspondente à seta ← para voltar atrás.

Pressione as teclas sensíveis ao toque correspondentes às ordens ↑ e ↓ e verifique o comportamento do produto emparelhado.

Se o equipamento reagir corretamente, pressione a tecla sensível ao toque correspondente à validação ✓.

Se o equipamento não reagir, pressione a tecla sensível ao toque correspondente à não validação ✗ para repetir as etapas anteriores.

Se tiver premido ✓, afixa-se o ecrã inicial e o grupo onde o produto foi adicionado indica o número de produtos emparelhados.



## Eliminação de um produto RTS



É possível eliminar um produto ou um grupo de produtos.

Nota: se pretender eliminar um produto dentro de um grupo, é necessário eliminar o grupo e, em seguida, voltar a emparelhar o ou os produtos que pretende controlar através do monitor.

Escolha o canal em que pretende eliminar o produto ou o grupo de produto RTS e valide.

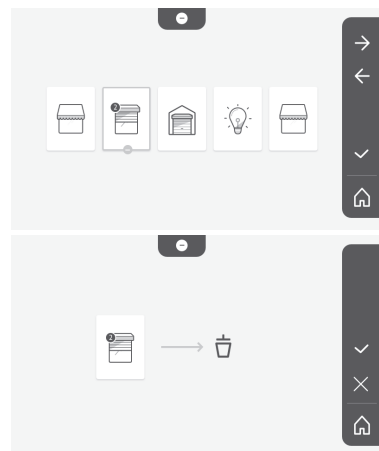

Pressione, durante 3 segundos, o botão PROG de um emissor RTS já emparelhado com o produto a eliminar.

Pressione a tecla sensível ao toque correspondente à seta → para apagar o emparelhamento com o monitor e passar à etapa seguinte.

Pressione a tecla sensível ao toque correspondente à seta ← para voltar atrás.

Verifique que o ou os produtos foram realmente eliminados.

Se o equipamento não voltar a reagir, pressione a tecla sensível ao toque correspondente à validação .

Se o equipamento reagir ao comando, pressione a tecla sensível ao toque correspondente à não validação  para repetir as etapas anteriores.

O produto ou o grupo de produtos foi corretamente apagado.

O produto ou o grupo de produtos deixa de aparecer no ecrã inicial.

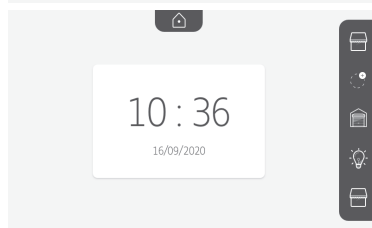
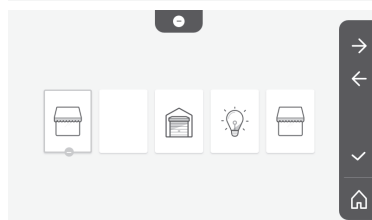
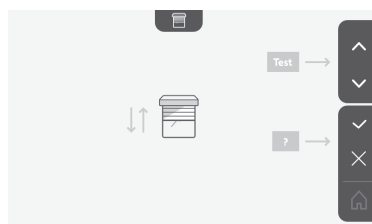
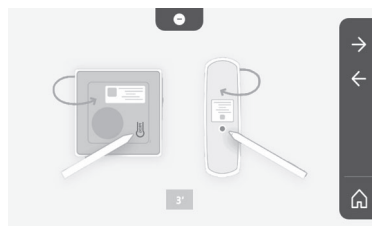

## Regulação do tempo de ativação do trinco elétrico



O tempo de ativação do trinco elétrico pode ser regulado para 2, 5 ou 10 segundos (a regulação de fábrica é de 2 segundos).

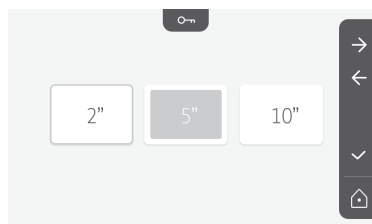





## Transferência das fotografias



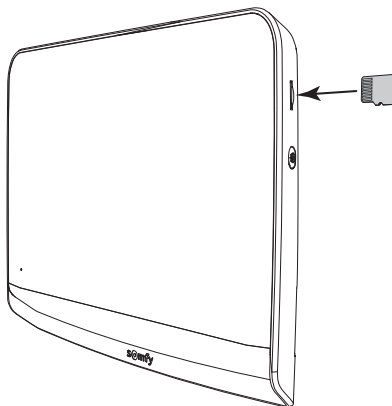

A transferência só estará disponível se um cartão micro SD (32 Gb, no máximo) tiver sido previamente instalado.



Pressione a tecla sensível ao toque correspondente à validação .

Quando «100%» se afixar na zona amarela, na parte inferior do ecrã, a transferência está terminada.

Pressione a tecla sensível ao toque correspondente a  para voltar ao ecrã das regulações ou na tecla correspondente a  para voltar ao ecrã inicial.

Nota: as fotografias não são apagadas do monitor. Para apagar as fotografias, consulte “6.1.4 Fotografias dos visitantes guardadas na memória”.

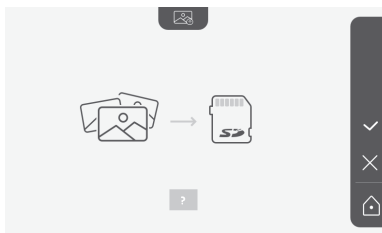

## Atualização do software



O ecrã apresenta a versão atual do software.

Para atualizar o software do monitor (firmware), é necessário, antes de mais, recuperar a última versão no nosso site internet e copiá-la para um cartão SD, por exemplo:

316M\_SF1\_t1.0.8\_2019\_11\_14

No cartão micro SD, deve criar uma pasta com a designação «update» e copiar o novo firmware para esta pasta.

Insira o cartão micro SD no monitor e valide esta ação.

Nota: os parâmetros voltam aos valores «de fábrica», as fotos e os equipamentos RTS são conservados.

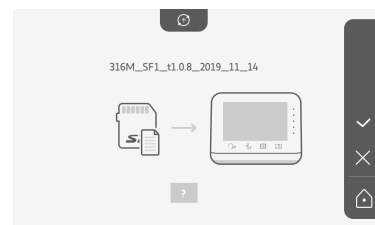

## Reposição a 0 dos parâmetros



Esta ação apaga todas as regulações personalizadas.

Para poder voltar a utilizar o videoproteiro, é necessário repor as regulações de base (data, hora, melodia, volume da campanha).

Nota: os parâmetros voltam aos valores «de fábrica», as fotos e os equipamentos RTS são conservados.

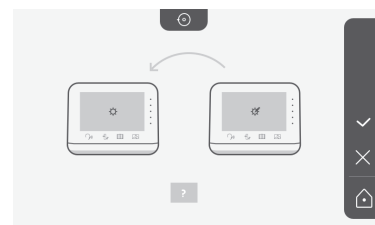

## 6.2 Regulações da placa de rua

### 6.2.1 Regular o volume do altifalante

Para regular o volume do altifalante da placa de rua, é necessário utilizar a chave de fendas fornecida para rodar o botão na parte de trás da placa de rua:

- para a direita, para aumentar o volume;
- para a esquerda, para diminuir o volume.

### 6.2.2 Ativar ou desativar o bip sonoro do botão de chamada:

Ao premir o botão de chamada, é emitido um bip.

Para eliminar este bip ou para o reativar, pressione durante 5 segundos o botão de chamada até ouvir o bip de comunicação de estado.

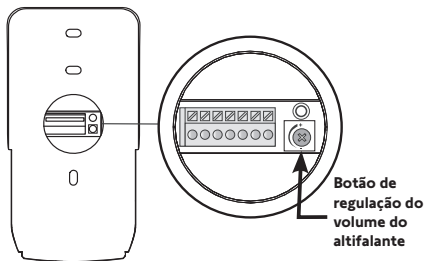

## 7 - MANUTENÇÃO

### 7.1 Limpeza

A limpeza do videoproteiro é efetuada com um pano macio e seco, sem solventes.

Desligue a alimentação elétrica antes de proceder à limpeza.

## 8 - CARACTERÍSTICAS TÉCNICAS

Monitor interior		
Ecrã	A cores Dimensões: 7", ou seja, 17 cm Resolução: 800 x 480 pixels	
Número de toques	7	
Regulações	Seleção da campainha, volume da campainha, volume do auscultador, cores, luminosidade, contraste, tempo de abertura do trinco, hora, data, adição/eliminação de equipamentos RTS.	
Duração máxima de comunicação	2 minutos	
Alimentação	Tipo	Módulo de alimentação: 100-240 VAC, 50/60 Hz, saída 24V 1A. ou Alimentação em calha DIN: 100-240 VAC, 50/60 Hz, saída 24V 1,5A.
	Proteção contra a inversão de polaridade	Sim
Fixação	Suporte de parede	
Dimensões (L x A x P)	220,5 x 175 x 24 mm	
Temperatura de funcionamento	-10 °C a +55 °C	
Transmissor rádio 5 canais	Alcance rádio	200 m, em campo aberto
	Frequência rádio	))) RTS - 433.42 MHz < 10 mW
Memória de imagens	100 fotografias Possibilidade de transferir as fotografias para o cartão micro SD (não fornecido)	
Número de monitores	Até 2 monitores	
Placa de rua		
Câmara	Ângulo de visão: H = 102°, V = 65°	
Visão noturna	LEDs infravermelhos	
Saídas	Trinco: 12V, 800 mA Portão: Contacto seco	
Tempo de ativação da saída do trinco elétrico	2, 5 ou 10 segundos	
Tempo de ativação do contacto seco	1 segundo	
Porta-etiqueta / botão de chamada	Retroiluminado	
Fixação	Montagem saliente com proteção contra a chuva	
Materiais	Alumínio e plástico	
Dimensões (L x A x P)	77 x 151 x 45 mm	
Regulações	Volume altifalante	
Temperatura de funcionamento	-20 °C a +55 °C	
Índice de proteção	IP54	

# CONTENTS

<b>1 - WELCOME</b> -----	<b>2</b>
1.1 Who are Somfy?	2
1.2 Assistance	2
1.3 Warranty	2
<b>2 - IMPORTANT SAFETY INFORMATION</b> -----	<b>2</b>
2.1 General information	2
2.2 General safety advice	2
2.3 Operating conditions	2
2.4 Recycling and disposal	2
2.5 Meaning of logos on the mains adaptor	2
<b>3 - PRODUCT PRESENTATION</b> -----	<b>3</b>
3.1 Composition of the kit	3
3.2 Product description	3
3.3 Standard installation	6
<b>4 - INSTALLING THE MONITOR</b> -----	<b>7</b>
<b>5 - INSTALLING THE DOOR STATION</b> -----	<b>8</b>
5.1 Fastening and wiring the door station	8
5.2 Connecting the door station	9
5.3 Fitting the name tag	9
5.4 Switching the installation on	10
<b>6 - USER INTERFACE</b> -----	<b>10</b>
6.1 The video entry phone	10
Setting the date:	11
Setting the clock:	11
Choice of ring tone melody:	11
Setting the ring tone volume:	11
Adding Somfy RTS equipment	12
Setting the time	17
Setting the date	17
Adjusting the volume	17
Choice of ring tone	18
Setting the contrast	18
Setting the brightness	18
Setting the colour	18
Memorising a group of RTS products	18
Deleting an RTS product	19
Setting the electric latch activation time	20
Transferring photos	21
Software update	21
Resetting the parameters	21
6.2 Door station settings	22
<b>7 - MAINTENANCE</b> -----	<b>22</b>
7.1 Cleaning	22
<b>8 - TECHNICAL DATA</b> -----	<b>23</b>

# 1 - WELCOME

Thank you for choosing a Somfy product.

## 1.1 About Somfy

Somfy develops, manufactures and sells motors and automated systems for domestic equipment. These include motorisations for gates, garage doors or roller shutters, alarm systems, lighting controls and heating thermostats. All Somfy products are designed to meet your expectations in terms of safety, comfort and energy efficiency.

At Somfy, the pursuit of quality is a continuous process of improvement. Somfy's reputation has been built upon the reliability of its products, and the Somfy brand is synonymous with innovation and technological expertise worldwide.

## 1.2 Assistance

For more information on how to choose, purchase or install Somfy products, please contact either your retailer or Somfy.

## 1.3 Warranty

This product is guaranteed for 5 years from the date of purchase. The general warranty conditions are available at: [www.somfy.fr](http://www.somfy.fr)

# 2 - IMPORTANT INFORMATION - SAFETY

## 2.1 General information

Read these installation guide and safety instructions carefully before installing this Somfy product. Follow all of the instructions carefully and keep them for the lifetime of the product.

Before installing, check that this Somfy product is compatible with the associated equipment and accessories.

These instructions describe how to install and use this product.

Any installation or use outside the field of application specified by Somfy is non-compliant. This invalidates the Somfy warranty and discharges Somfy of all liability, as does any failure to comply with the instructions provided herein.

Somfy cannot be held responsible for changes to norms or standards occurring after the publication of this guide.

Somfy declares that the product described in these instructions, when used in accordance with these instructions, complies with the essential requirements of the applicable European Directives and, in particular, with the Radio Directive 2014/53/EU. The full text of the CE conformity declaration can be found at the following Internet address: [www.somfy.com/ce](http://www.somfy.com/ce).

Non-contractual images.

## 2.2 General safety instructions

Do not let children play with the control point. Never immerse the control point in liquid.

This product is not designed to be used by persons (including children) with reduced physical, sensory or mental capacities, or persons lacking in experience or knowledge, unless a person responsible for their safety is supervising them or has provided prior instructions regarding the use of this product.

## 2.3 Conditions for use

The radio range is limited by radio appliance control standards.

The radio range is heavily dependent on the environment in which it is used: interference may be caused by having large-scale electrical equipment near the installation, or by the type of material used in the site walls and partitions.

The use of a radio appliances (e.g. a set of Hi-Fi radio headphones) operating on the same radio frequency might be detrimental to the product's performance.

The purpose of this video entry phone camera is to identify a visitor; **under no circumstances should it be used to monitor the street.**

## 2.4 Recycling and disposal



Do not dispose of the product with household waste at the end of its life. Return the product to its distributor or use your local authority's special waste collection services.

## 2.5 Meaning of logos on the mains adapter



the mains adapter supplied with the product should only be used in a dry, sheltered place.



the mains adapter supplied with the product is a double-insulating type and therefore does not need to be connected to the earth conductor.

 direct current

 alternating current

## 3 - PRODUCT DESCRIPTION

### 3.1 Composition of the kit

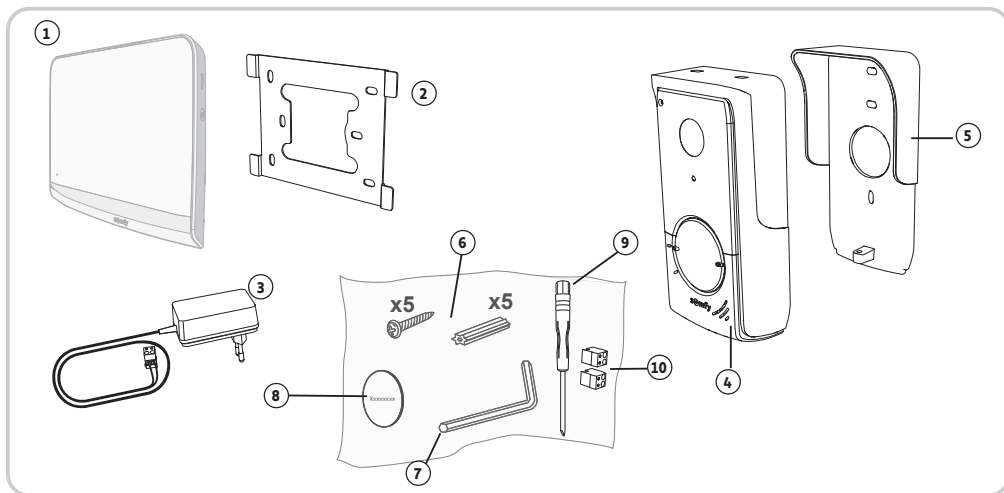

No.	Designation	Quantity
1	Indoor monitor	1
2	Monitor mounting bracket	1
3	Monitor mains adaptor	1
4	Door station	1
5	Rain shield	1
6	Screws + plugs for mounting the monitor and door station	5 + 5
7	Tamper-proof torx key	1
8	Additional name plate label	1
9	Flat-blade screwdriver	1
10	Connectors	2





### 3.2 Product description

The video entry phone comprises an indoor monitor and a door station. The indoor monitor is connected to the door station using 2 wires. The door station can then be connected to a gate motorisation or to an electric latch/lock, 12 V AC or DC - 800 A max. This allows the video entry phone to be used to open a small or large gate.

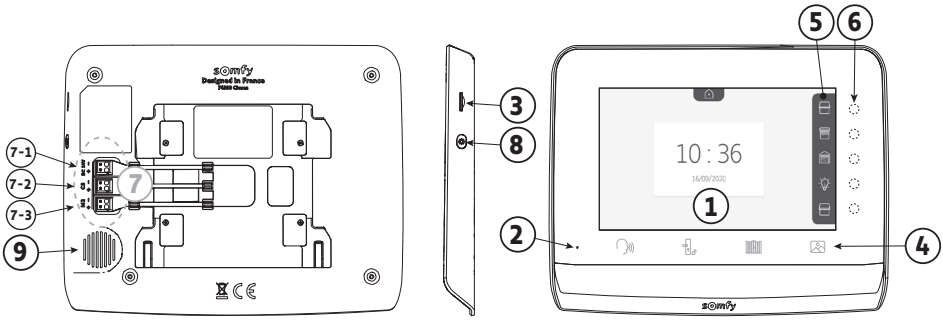
The indoor monitor is also fitted with an RTS (Radio Technology Somfy) radio transmitter. This wireless control is used to operate a garage door, lighting, roller shutters or a Somfy gate (if within range of the monitor).

### 3.2.1 Monitor



No.	Designation	Description
1	Screen	Allows the user to see the visitor, consult the photos of missed visits, view the settings, etc.
2	Microphone	Enables you to talk with the person at the door station.
3	SD micro card reader	Allows photos stored in the internal memory to be exported. <b>Note:</b> SD micro card not supplied (max. 32 GB).
4	"Activation" buttons	 Communication (microphone activation)  Electric latch/lock  Gate  Photo library
5	Visualisation pane	Allows the user to visualise possible actions using the touch-sensitive keys to the right of the pane.
6	Indicator lights and touch-sensitive keys	5 indicator lights with touch-sensitive keys for the 5 control/navigation channels.
7	Terminal block	7-1 : connection to the mains adaptor. 7-2 : connection to the door station. 7-3 : connection to a second monitor (optional).
8	Button	Settings access button
9	Speaker	Enables the visitor to be heard in front of the door station.

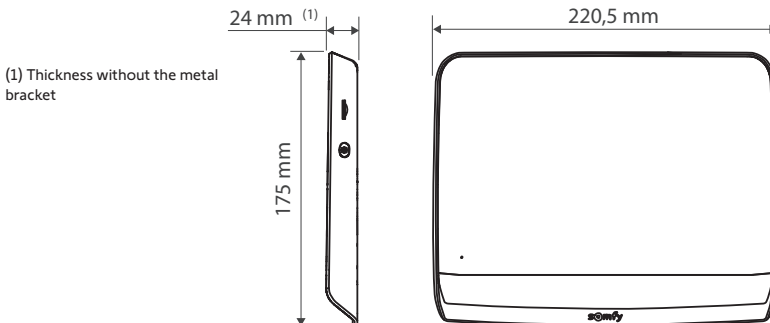

(1) Thickness without the metal bracket

### 3.2.2 Door station

The door station can be connected to a gate motorisation and an electric latch/lock (12 V AC/DC - 800 mA maximum).

The gate motorisation and latch/lock can be activated via the video entry phone monitor.

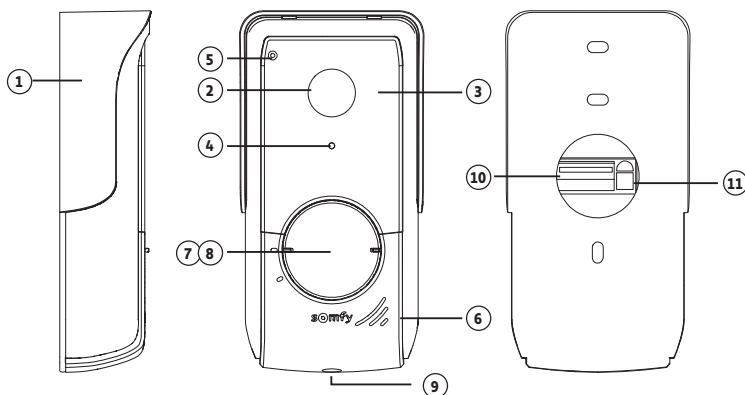

No.	Designation	Description
1	Rain shield	Protects the camera from the rain.
2	Camera	Films visitors and sends the image to the monitor.
3	Infrared LEDs	Provide enhanced night vision.
4	Brightness sensor	Automatically activates the infrared LEDs when it is dark.
5	Microphone	Enables visitors to talk to the person or people inside.
6	Speaker	Enables visitors to hear the person or people inside.
7	Back-lit name tag	Indicates your name on a label.
8	Back-lit call button	Enables visitors to trigger the monitor's ring tone. The camera and the monitor screen are switched on.
9	Anti-tamper screw	Prevents the door station from being opened without the tamper-proof torx key.
10	Terminal block	Connects the monitor station to a gate motorisation or an electric latch/lock.
11	Speaker volume adjustment button	This is used to adjust the volume of the door station speaker.

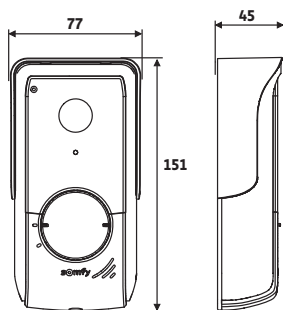

(thickness with rain shield)



### 3.3 Standard installation

Distance between the door station and the monitor	Cable to be used
Less than 100 m	2 x 0.5 mm <sup>2</sup> wires min.
Between 100 and 150 m	2 x 0.75 mm <sup>2</sup> wires min.

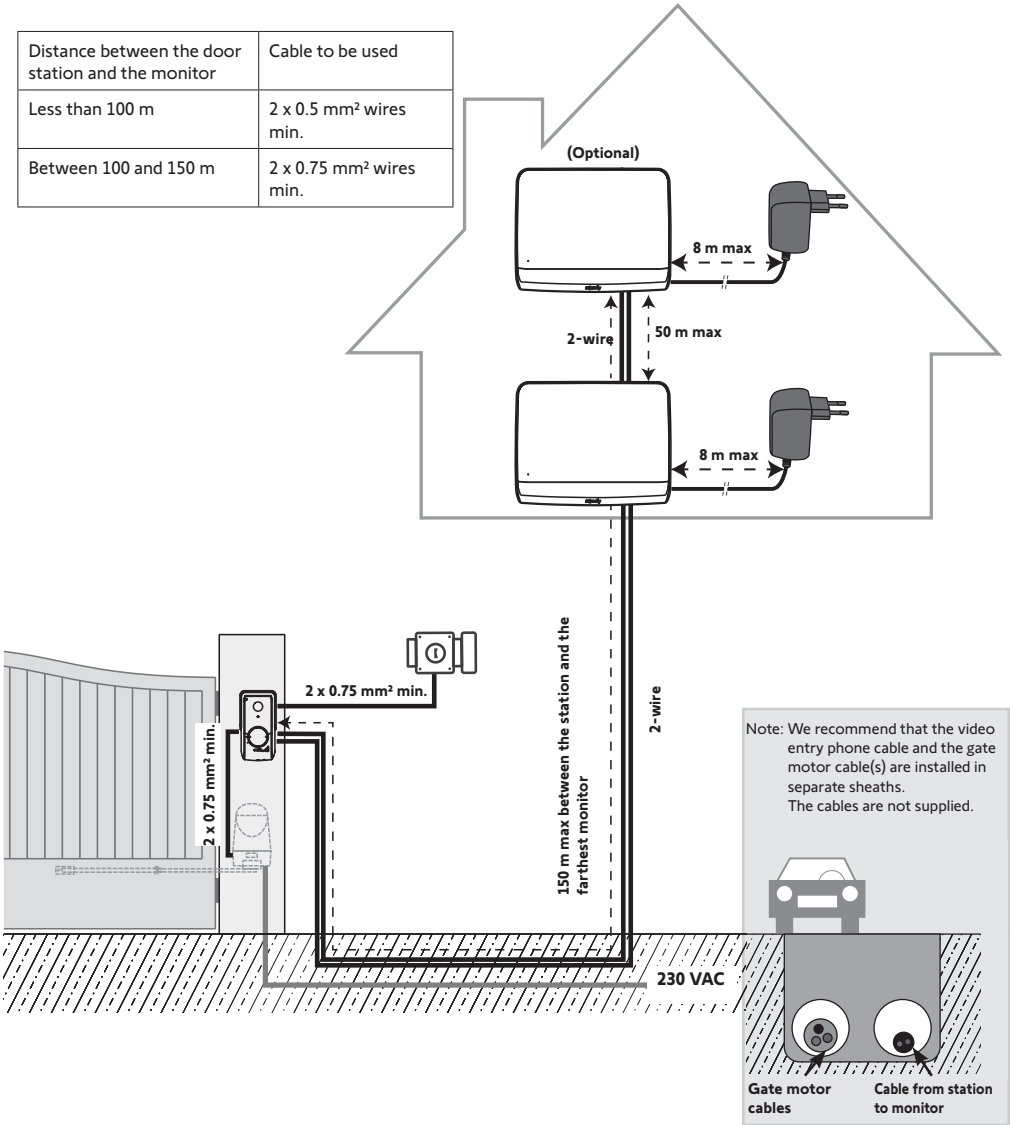

Note: If you need to use junction boxes to cable the video entry phone, do not use more than two boxes between the station and the monitor, or more than one box between the monitor and the power plug.

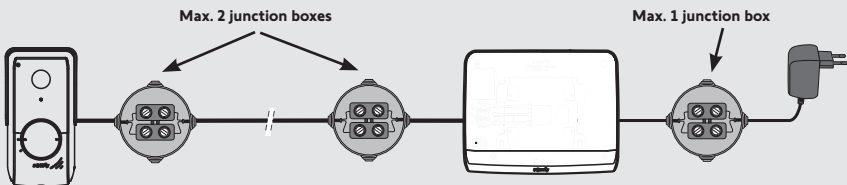

## 4 - INSTALLING THE MONITOR



**NB**

If you wish to control your Somfy RTS gate motorisation remotely via the monitor, you must save the radio control before the final monitor installation procedure (the monitor must be brought to the gate motorisation while powered via its mains adapter) or activate the button on the gate motorisation, depending on the motorisation models.

See section 7.3 Programming a Somfy RTS gate motorisation.

- [1].** Fix the monitor mounting plate to the wall.

**Important:** The monitor mounting brackets must come out towards you.

**Note:** All the wires must pass inside the mounting bracket so they can be connected to the monitor.

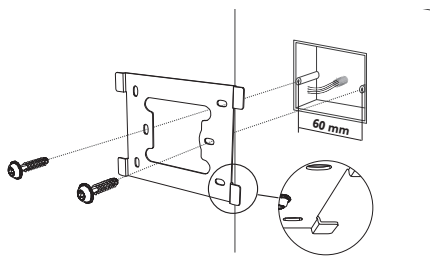

- [2].** Connect the mains adapter connector at the rear of the monitor to terminal block 7-1 in the direction indicated in the illustration (screws towards the right); the direction in which the wires are connected to the power pack is important.

**Important:** It is essential to use the mains adaptor provided to power the monitor.

**Important:** Do not connect the power plug to a socket when all the wiring is not terminated (door station, additional monitor).

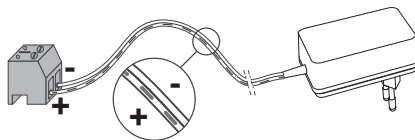

- [3].** Connect the second connector supplied to terminal block 7-2. The corresponding cable shall be connected to the door station. Optional: Connect a third connector to the terminal block 7-3. The corresponding cable shall be connected to a second monitor (see the additional monitor's instructions).

**Note:** Place the wires in their intended locations to prevent any risk of them being pulled out.

**Note:** Identify the wires used for terminal blocks 7-2 and 7-3 in order to correctly wire the door station and the additional monitor (optional).

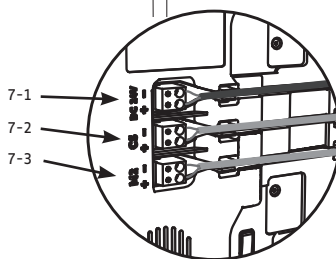
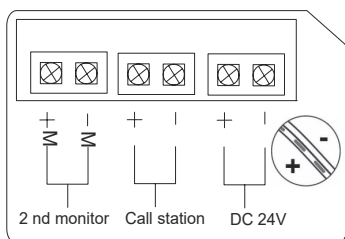
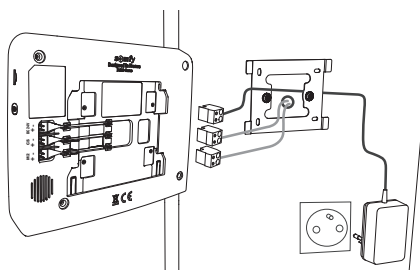

- [4].** Clip the monitor to the mounting support, sliding it gently downwards until the support brackets are well inserted into the monitor's slots.

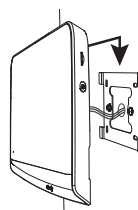

## 5 - INSTALLING THE DOOR STATION

Avoid installing the camera facing a light source, as images of visitors may be impaired.

We recommend that you install the door station at a height of approximately 1.60 m.

### 5.1 Fastening and wiring the door station

[1]. Route all the cables into the rain shield.

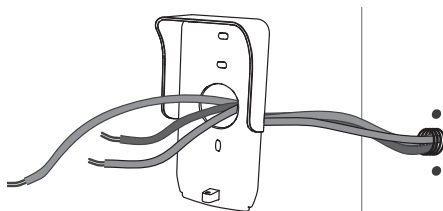

[2]. Fix the rain shield to the wall/pillar.

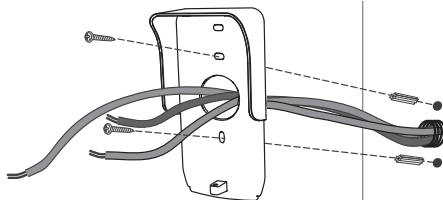

[3]. Connect:

- the monitor cable to the first 2 terminals on the door station:  
M+ on the monitor to M+ on the door station  
M- on the monitor to M- on the door station
- the electric latch/lock cable to terminals L+ and L- on the door station.
- the motorisation cable to the dry contact output (COM and NO) on the door station

**Note:** To feed the cables into the terminals, use a screwdriver to press on the square with the notch, feed the wires in, then release.

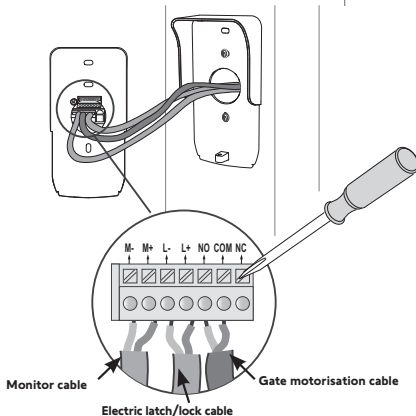

[4]. Position the door station in the rain shield.

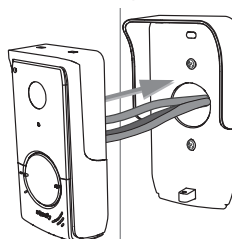

[5]. Screw the door station to the rain shield using the tamper-proof torx key provided.

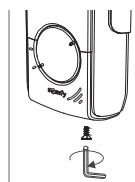

## 5.2 Connecting the door station

### 5.2.1 Connecting to a Somfy gate motorisation

**Note:** When the motorisation is solar-powered, the wired controls are deactivated. In this case, you must use the monitor's wireless control to control your gate motorisation (see page 12).

- [1]. Disconnect the motor from the mains power supply.
- [2]. Remove the cover from the control cabinet or from the motor containing the electronics.
- [3]. Connect the door station dry contact output (COM and NO) to the motorisation electronics. It is best to consult the gate motorisation instructions to connect the door station to the key contact input on the motorisation.

Connect...	Somfy motorisations electronics		
	to the START terminals	to the BUS terminals	to the numbered terminals
<b>COM</b>	5	3	3
<b>NO</b>	6	4	5 (for complete opening) or 6 (for pedestrian opening)

**Note:** To connect the door station to another gate motorisation model, please refer to the installation instructions for that motorisation.

### 5.2.2 Connecting to an electric latch/lock

Connect the  door station output to the latch/lock in accordance with the diagram opposite.

Observe the +/- polarity if indicated in the latch/lock instructions.

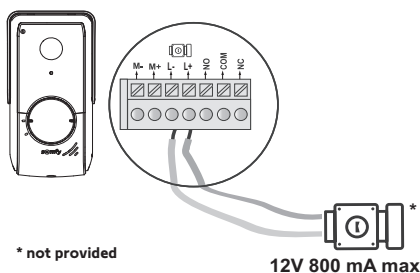

## 5.3 Fitting the name tag

- [1]. Turn the call button anticlockwise to the engraved marking then remove.
- [2]. Remove the round to access the name plate label.
- [3]. Write your name on the white label using a permanent marker, then refit the label and its cove in the housing.
- [4]. Reassemble the call button on the door station using the marks, and then turn clockwise until it locks.

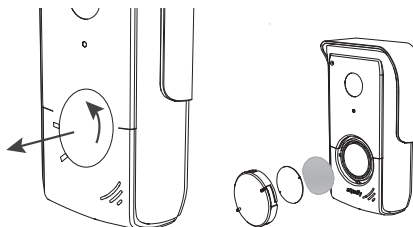

## 5.4 Powering on the installation

Once installation is complete, reconnect the gate motorisation to the power supply.

Then connect the mains adaptor provided to an electrical socket.

**Important:** The mains adaptor must be installed close to the monitor and must be easily accessible.

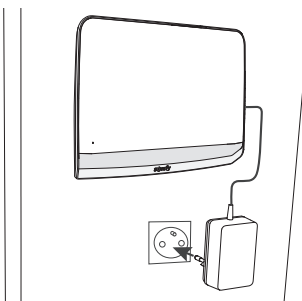

## 6 - USER INTERFACE

The V®350 video entry phone brings together two worlds: on the one hand the video entry phone world, and on the other that of Somfy RTS home wireless control equipment.

The first world is based on functions such as:

- communication between the door station and the monitor,
- consultation, deletion and export of photos,
- opening the electric latch/lock and the gate ,
- the settings (e.g.: contrast, brightness, ringtone, etc.).

The second world is that of the Somfy RTS home equipment wireless control (e.g.: roller shutters, lights, garage door, etc.).

### 6.1 The video entry phone

#### 6.1.1 Start screen and basic settings

When switching on for the first time, the screen displays the Somfy logo for a few seconds before opening the basic settings.

Each step must then be validated to move onto the next step and access the start screen.

Note: in the event of a power cut, these settings remain in the monitor's memory.



To select a function, press the LED to the right of the pictogram displayed on the screen, for example:

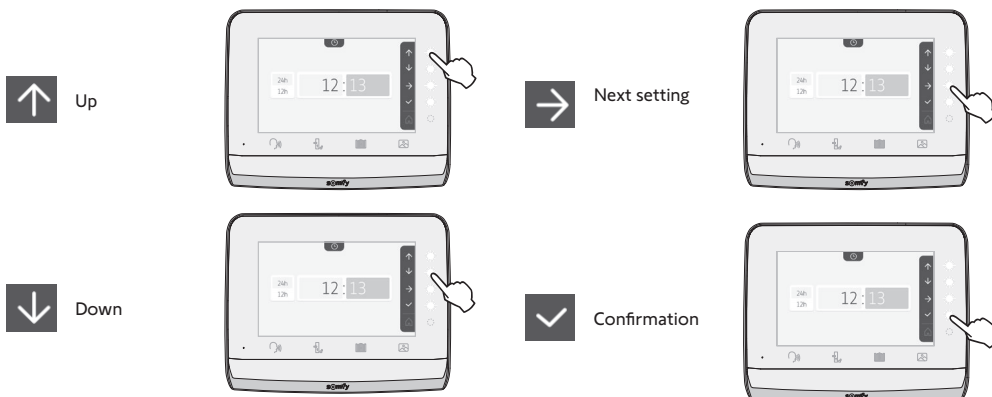

**Setting the date:**

Day / Month / Year

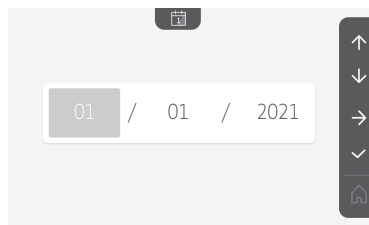
**Setting the clock:**

- 12- or 24-hour format
- Hour
- Minutes
- am / pm (if the 12-hour format is selected)

**Choice of ring tone melody:**

7 melodies are available

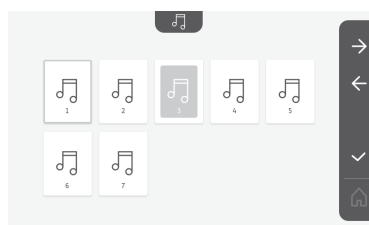
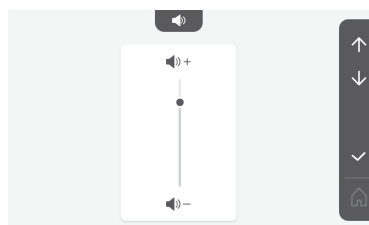
**Setting the ring tone volume:**

The validation screen is displayed. Select the house symbol to return to the start screen.



Start screen, on RTS equipment programmed.

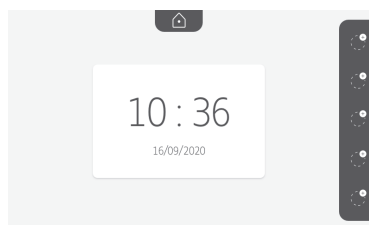

## 6.1.2 Controlling Somfy RTS wireless equipment

The monitor is equipped with a Somfy Radio Technology (RTS) transmitter. It is only compatible with devices equipped with Somfy Radio Technology (RTS).

It is used to control the following Somfy devices, individually or simultaneously:

- garage door motorisation,
- lighting receiver,
- roller shutter motorisation,
- gate motorisation.
- etc.

This function is enabled thanks to a radio channel system identified by pictograms (see "Adding Somfy RTS equipment"). Each channel corresponds to an individual remote control and can be used to control one or more device(s). There is no limit to the number of devices that can be controlled by a single channel. To control a channel, you just need to press on it.

**Important:** Check that the device to be controlled is wireless and within the radio range of the monitor.









### Adding Somfy RTS equipment

Press on the touch-sensitive key corresponding to the location of the first piece of equipment to be memorised.

Unless otherwise indicated, each step must then be validated to move on to the next step.



Select the pictogram which represents the product to be memorised:

 Awning	 Roller shutter	 Hinged shutter	 Lighting ON/OFF	 Socket ON/OFF
 Hinged gate	 Sliding gate	 Garage door	 Other RTS product	

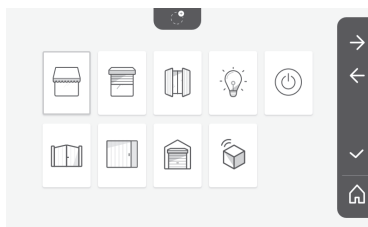

Press the PROG button of an RTS transmitter already paired with this product for 3 seconds: the product should react. Refer to the product instructions if it is a gate or garage door motorisation.

Press the touch-sensitive key corresponding to the → arrow to pair the monitor with the product and move on to the next step.

Press the touch-sensitive key corresponding to the ← arrow to go back.

Press the touch-sensitive keys corresponding to the commands ↑ and ↓ and check the behaviour of the paired product.

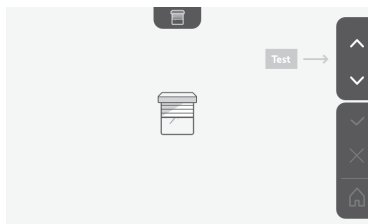
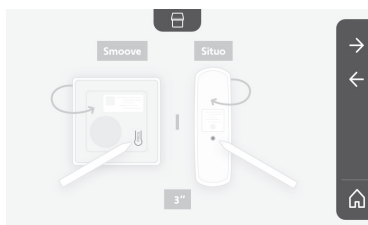

If the product in question reacts correctly, press the touch-sensitive key corresponding to validate .

If the product in question does not react correctly, press the touch-sensitive key corresponding to do not validate  to begin the previous steps again.

If you press on , the paired product is displayed on the right of the start screen.

Repeat as many times as necessary to pair all RTS products on the V\*350 monitor.

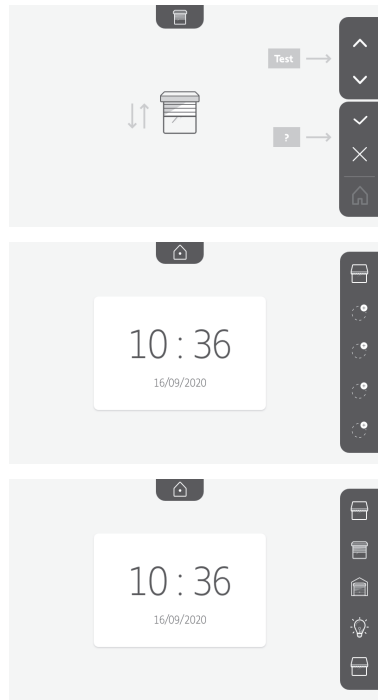

### 6.1.3 Responding to a visitor

The  pictogram flashes, the ring tone sounds and the screen below is displayed when a visitor presses the call button on the door station:



Note: if the occupant does not answer the call, the monitor records a photo of the visitor before terminating the ring tone.

To take the call, press the "communication" pictogram: 

The  pictogram remains lit throughout the call. To end the communication, click on it again, open the gate or activate the electric lock.

Note: if no action is taken, the maximum duration of the communication is 2 minutes.



The internal monitor's microphone and the door station's speaker are only activated once the call has been accepted. During the call, it is possible to:

- **open the gate** by pressing  . This action will terminate the communication. The following screen will be displayed for a few seconds:



- **open the electric latch/lock** by pressing  . This action will terminate the communication. The following screen will be displayed for a few seconds:



- **take a photo of the visitor** by pressing the touch-sensitive key corresponding to the camera on the right of the screen. This photo is stored in the monitor's memory. The following screen will be displayed for a few seconds:



- **control Somfy RTS equipment** (lighting in the alley, garage door, etc.): click on touch-sensitive key corresponding to the ← arrow, the following screen is displayed:



Note: the pane on the right displays the RTS products that have been paired with the monitor.

Select the equipment by clicking on the touch-sensitive key to the right of the corresponding pictogram:



Select the action to be carried out (open/close, up/down or on/off) or click on the touch-sensitive key beside the → arrow to return to the list of RTS products.

## 6.1.4 Stored photos of visitors

To consult the photos stored in the memory, regardless of whether they were taken manually or during your absence, press the  pictogram: the following screen appears:



Note: in the yellow zone at the top left, X/XX indicates the number of the new photo and the number of photos not yet viewed. The blue zone at the bottom left indicates the date and time of the photo displayed.

All photos not consulted are surrounded by a yellow box.

Via this screen, it is possible to:

- move to the following photo by pressing the touch-sensitive key corresponding to the ↓ arrow:



Note: after beginning to scroll through the photos, the ↑ arrow enables you to access the previous photo and the ↓ arrow provides access to the next photo.

- delete the photo displayed by pressing the touch-sensitive key corresponding to the dustbin  :

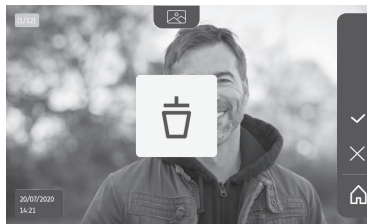



Note: press the  touch-sensitive key to finalise the action.

- delete all photos by pressing the touch-sensitive key corresponding to , the following screen is displayed:

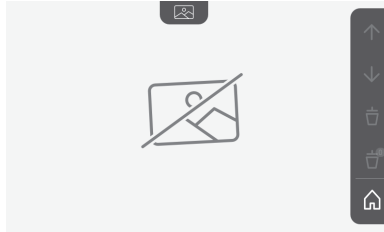

Note: press the  touch-sensitive key to finalise the action, the following screen is displayed:













Note: press the  touch-sensitive key to return to the start screen.

### 6.1.5 Subsequent settings

To change the initial settings or configure additional settings, press the yellow button on the right-hand side of the monitor:





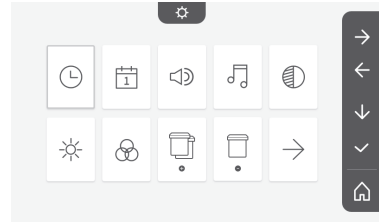

The first setting selection screen is displayed:

 Time	 Date	 Volume	 Melody	 Contrast
 Brightness	 Colour	 Memorise a group of RTS products	 Delete an RTS product	 Following settings



The following settings are:

 Previous settings	 Activation time for the electric latch	 Transfer photos	 Software update	 Reset the parameters
---	---	--	--	---

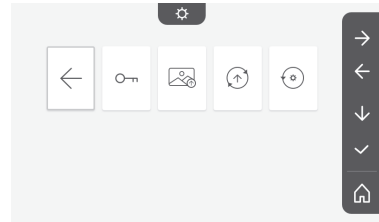

## Setting the time



Setting the clock:

- 12- or 24-hour format
- Hour
- Minutes
- am / pm (if the 12-hour format is selected)

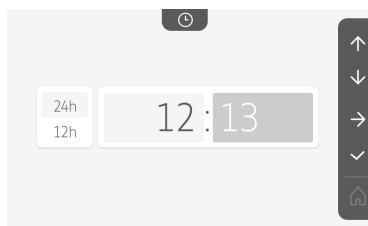

## Setting the date



Setting the date:

Day / Month / Year

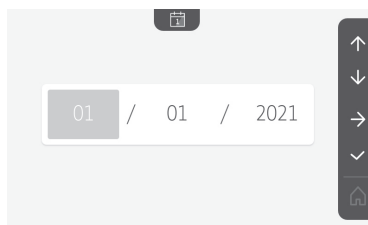

## Adjusting the volume



It is possible to adjust the volume of the communication and the ring tone melody:

- Volume of the communication.

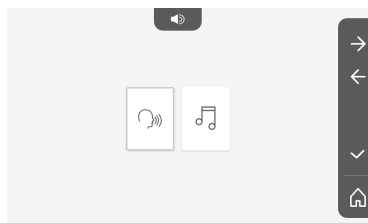

- Volume of the ring tone.

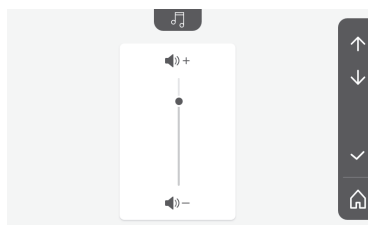
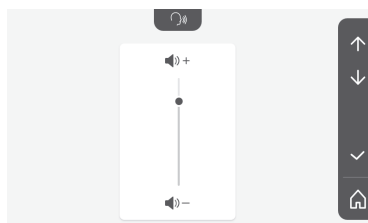

## Choice of ring tone



7 melodies are available.

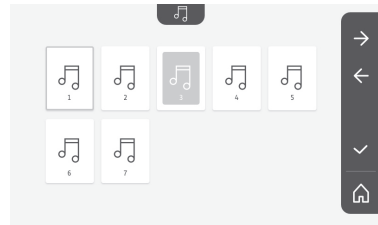

## Setting the contrast



During this process, the door station camera is activated.



## Setting the brightness



During this process, the door station camera is activated.

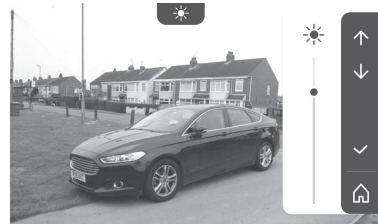

## Setting the colour



During this process, the door station camera is activated.

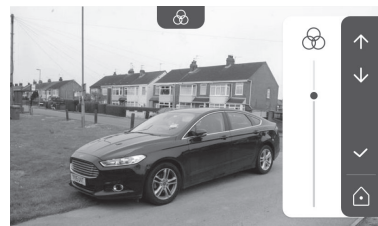

## Memorising a group of RTS products



It is possible to add products similar to those already paired, for example a second roller shutter, on the same channel for grouped control.

Select the channel on which you wish to add an RTS appliance and validate.

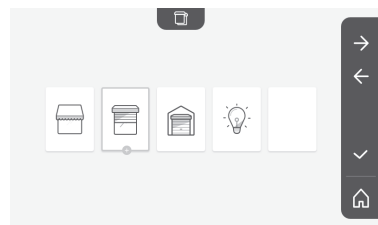

Press the PROG button of an RTS transmitter already paired with the product to be added for 3 seconds:

Press the touch-sensitive key corresponding to the → arrow to pair the monitor with the product and move on to the next step.

Press the touch-sensitive key corresponding to the ← arrow to go back.

Press the touch-sensitive keys corresponding to the commands ↑ and ↓ and check the behaviour corresponding to the paired product.

If the product in question reacts correctly, press the touch-sensitive key corresponding to validate ✓.

If the product in question does not react correctly, press the touch-sensitive key corresponding to do not validate ✗ to begin the previous steps again.

If you have pressed on ✓, the start screen is displayed and the group to which the product has been added indicates the number of paired products.



## Deleting an RTS product



It is possible to delete a product or group of products.

Note: if you wish to delete a product in a group, you must delete the group then pair the product or products again that you wish to control via the monitor.

Select the channel from which you wish to delete the RTS product or group of RTS products and validate.

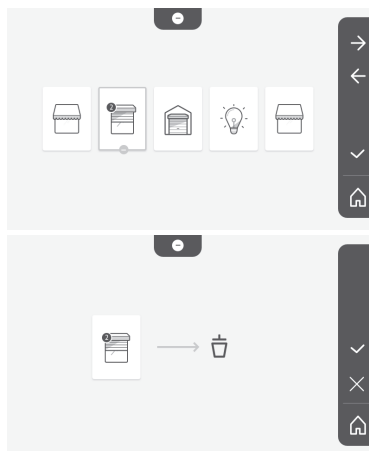

Press the PROG button of an RTS transmitter already paired with the product to be deleted for 3 seconds:

Press the touch-sensitive key corresponding to the → arrow to delete the pairing with the monitor and move on to the next step.

Press the touch-sensitive key corresponding to the ← arrow to go back.

Check that the product or products have been deleted.

If the equipment no longer reacts, press the touch-sensitive key corresponding to validate ✓.

If the equipment reacts to the command, press the touch-sensitive key corresponding to do not validate ✗ to begin the previous steps again.

The product or group of products has been deleted.

The product or group of products no longer appears on the start screen.

## Setting the electric latch activation time



It is possible to set the activation time for the electric latch to 2, 5 or 10 seconds (default setting is 2 seconds).

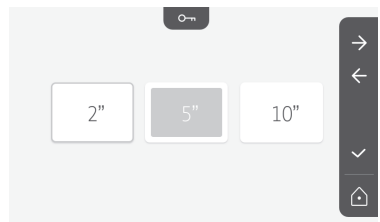
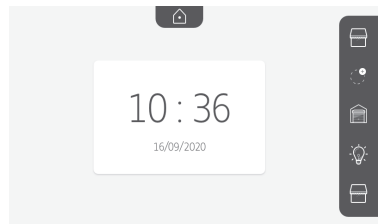
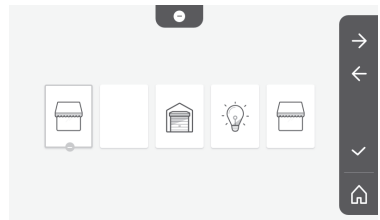
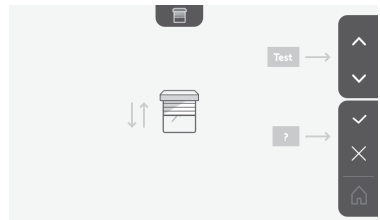
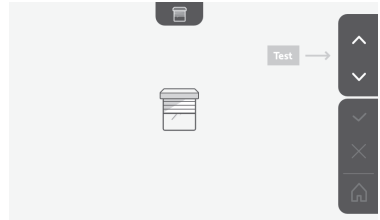
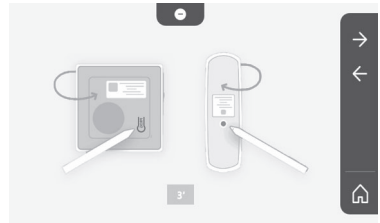

## Transferring photos



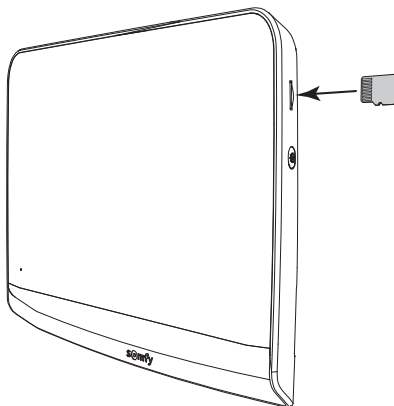

The transfer operation is only possible if an SD micro card (max. 32 GB) has first been installed.



Press the touch-sensitive key corresponding to validate .

When "100%" is displayed in the yellow zone at the bottom of the screen, the transfer is complete.

Press the touch-sensitive key corresponding to  to return to the settings screen or the key corresponding to  to return to the start screen.

Note: the photos are not deleted from the monitor. To delete the photos, see "6.1.4 Stored photos of visitors".

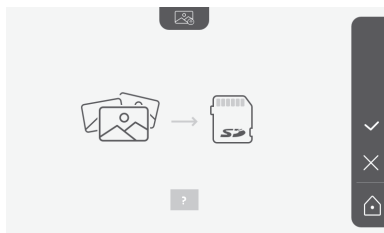

## Software update



The screen displays the current software version.

To update the monitor software (firmware), you must first retrieve the latest version from our website and copy it onto an SD micro card, for example:

316M\_SF1\_t1.0.8\_2019\_11\_14

Create a directory on the SD micro card named "update" and save the new firmware to this directory.

Insert the SD micro card in the monitor then validate the action.

Note: the parameters return to the "factory" settings and the photos and RTS equipment are conserved.

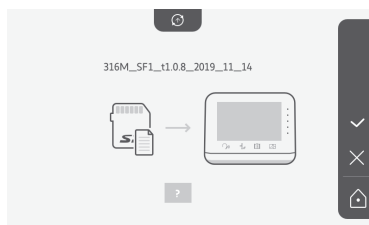

## Resetting the parameters



This action deletes all personalised settings.

To be able to reuse the video entry phone, you must reconfigure the basic settings (date, time, ring tone melody, ring tone volume).

Note: the parameters return to the "factory" settings and the photos and RTS equipment are conserved.

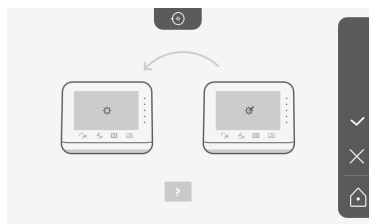



## 6.2 Door station settings

### 6.2.1 Setting the speaker volume

To adjust the door station speaker volume, use the screwdriver supplied to turn the button on the back of the door station:

- clockwise to increase the volume.
- anti-clockwise to reduce the volume.

### 6.2.2 Activating or deactivating the audible beep of the call button:

An audible beep sounds when the call button is pressed.

To deactivate or reactivate this beep, press the call button for 5 seconds until the status confirmation beep is heard.

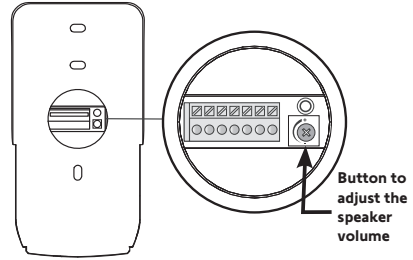

## 7 - MAINTENANCE

### 7.1 Cleaning

The video entry phone should be cleaned using a soft, dry cloth; do not use solvents.

Before cleaning, switch off the equipment.

## 8 - TECHNICAL DATA

Indoor monitor		
Screen	Colour Dimensions: 7", or 17 cm Resolution: 800 x 480 pixels	
Number of rings	7	
Settings	Choice of ring tone, ring tone volume, listening volume, colours, brightness, contrast, latch opening time, time, date, addition/deletion of RTS equipment.	
Maximum communication time	2 minutes	
Power supply	Type	Mains adapter: 100-240 VAC, 50/60 Hz, output 24V 1A. or DIN power supply rail: 100-240 VAC, 50/60 Hz, output 24V 1.5A.
	Protection against polarity inversion	Yes
Mounting	Wall mount	
Size (H x l x d)	220.5 x 175 x 24 mm	
Operating temperature	-10°C to +55°C	
5-channel radio transmitter	Radio range	200 m, in open space
	Radio frequency	))) RTS - 433.42 MHz < 10 mW
Photo memory	100 photos Possibility of downloading the photos to an SD micro card (not supplied)	
Number of monitors	Up to 2 monitors	
Door station		
Camera	Angle of vision: H = 102°, V = 65°	
Night vision	Infrared LEDs	
Outputs	Latch: 12 V, 800 mA Gate: dry contact	
Electric latch output activation time	2, 5 or 10 seconds	
Dry contact activation time	1 second	
Name plate holder / call button	Back-lit	
Mounting	Surface mounting with rain shield	
Materials	Aluminium and plastic	
Size (H x l x d)	77 x 151 x 45 mm	
Settings	Speaker volume	
Operating temperature	-20°C to +55°C	
Index protection rating	IP54	

<b>1 - WELKOM</b>	<b>2</b>
1.1 Wie is Somfy ?	2
1.2 Assistentie	2
1.3 Garantie	2
<b>2 - BELANGRIJKE INFORMATIE - VEILIGHEID</b>	<b>2</b>
2.1 Algemeen	2
2.2 Algemene veiligheidsvoorschriften	2
2.3 Gebruiksomstandigheden	2
2.4 Recycling en afvalverwerking	2
2.5 Betekenis van de symbolen op de netvoeding	2
<b>3 - PRODUCTBESCHRIJVING</b>	<b>3</b>
3.1 Samenstelling van de set	3
3.2 Beschrijving van het product	3
3.3 Standaard installatie	6
<b>4 - INSTALLATIE VAN DE MONITOR</b>	<b>7</b>
<b>5 - INSTALLATIE VAN HET BUITENPANEEL</b>	<b>8</b>
5.1 Bevestiging en bedrading van het buitenpaneel	8
5.2 Aansluiten van het buitenpaneel	9
5.3 Installatie van het naambordje	9
5.4 De spanning inschakelen van de installatie	10
<b>6 - BEDIENINGSPANEEL</b>	<b>10</b>
6.1 Videfoon	10
Datuminstelling:	11
Klokinstelling:	11
Keuze van de melodie voor de bel:	11
Volume-instelling van de bel:	11
Toevoegen van een Somfy RTS-systeem	12
Tijdinstelling	17
Datuminstelling	17
Instelling van het geluidsvolume	17
Keuze van de melodie	18
Contrastinstelling	18
Helderheidsinstelling	18
Kleurinstelling	18
Opslaan van een groep RTS-systemen	18
Wissen van een RTS-systeem	19
Instellen van de activeringstijd van de elektrische grendel	20
Overdragen van foto's	21
Software bijwerken	21
Resetten van de instellingen	21
6.2 Instellingen van het buitenpaneel	22
<b>7 - ONDERHOUD</b>	<b>22</b>
7.1 Reinigen	22
<b>8 - TECHNISCHE SPECIFICATIES</b>	<b>23</b>

# 1 - WELKOM

Hartelijk dank dat u voor een product van Somfy hebt gekozen.

## 1.1 Wie is Somfy?

Somfy ontwikkelt, produceert en verkoopt motoren en apparaten voor het automatiseren van systemen van de woning. Motorisaties voor hekken, garagedeuren of rolluiken, alarmsystemen, bediening van de verlichting, verwarmingsthermostaten, alle producten van Somfy beantwoorden aan uw verwachtingen op de gebieden van veiligheid, comfort en energiebesparing.

Bij Somfy is het streven naar kwaliteit een proces van permanente verbetering. De reputatie van Somfy is gebaseerd op de betrouwbaarheid van de producten en is daardoor in de gehele wereld synoniem met innovatie en technologisch vernuft.

## 1.2 Assistentie

Voor meer informatie over het kiezen, kopen en installeren van Somfy-producten, kunt u advies vragen aan uw wederverkoper of contact opnemen met Somfy.

## 1.3 Garantie

Dit product wordt 5 jaar gegarandeerd gerekend vanaf de aankoopdatum. De algemene garantievoorzwaarden zijn te vinden op: [www.somfy.fr](http://www.somfy.fr)

# 2 - BELANGRIJKE INFORMATIE - VEILIGHEID

## 2.1 Algemeen

Lees deze installatiegids en de bijgevoegde veiligheidsvoorschriften aandachtig voordat u begint met de installatie van dit Somfy product. Houd u nauwkeurig aan de instructies die in deze handleiding worden gegeven en bewaar deze handleiding gedurende de gehele levensduur van het product.

Controleer vóór de installatie of dit Somfy product compatibel is met de aanwezige apparatuur en accessoires.

Deze handleiding geeft instructies voor het installeren en gebruiken van dit product.

Elke installatie of vorm van gebruik die buiten het door Somfy gedefinieerde toepassingsgebied valt, is niet toegestaan. Hierdoor en door het negeren van de instructies in deze handleiding, vervallen iedere aansprakelijkheid en garantie van Somfy.

Somfy is niet aansprakelijk voor veranderingen van normen en standaarden die van kracht zijn geworden na publicatie van deze handleiding.

Somfy verklaart dat het product dat behandeld wordt en bestemd is om te worden gebruikt volgens de aanwijzingen in dit document, in overeenstemming is met de essentiële eisen van de toepasselijke Europese richtlijnen en in het bijzonder met de Radiorichtlijn 2014/53/EU. De volledige tekst van de EG-conformiteitsverklaring staat ter beschikking op de website: [www.somfy.com/ce](http://www.somfy.com/ce).

Aan de afbeeldingen kunnen geen rechten worden ontleend.

## 2.2 Algemene veiligheidsvoorschriften

Laat kinderen niet met het bedieningspunt spelen. Dompel het bedieningspunt nooit in een vloeistof.

Dit product mag niet worden gebruikt door personen (inclusief kinderen) met verminderde fysieke, zintuiglijke of verstandelijke capaciteiten of personen zonder ervaring of kennis, behalve als zij onder toezicht staan van iemand die verantwoordelijk is voor hun veiligheid of toezicht, of die instructies vooraf over het gebruik van het product hebben gekregen.

## 2.3 Gebruiksomstandigheden

Het ontvangstbereik wordt beperkt door de regelgeving inzake draadloze apparaten.

Het ontvangstbereik is sterk afhankelijk van de gebruiksomgeving: storingen veroorzaakt door grote elektrische apparaten in de buurt van de installatie, de gebruikte materialen voor de muren en wanden van de locatie.

Het gebruik van draadloze apparaten (bijvoorbeeld een draadloze hoofdtelefoon) die op dezelfde radiofrequentie werken kan de prestaties van het product negatief beïnvloeden.

De camera van deze videofoon is alleen bedoeld om bezoekers te herkennen **en mag nooit worden gebruikt als bewakingscamera**.

## 2.4 Recycling en verwijdering

 Gooi het oude product niet weg met het huisvuil. Laat het product ophalen door de leverancier ervan of lever het in bij het afvalstation van de gemeente.

## 2.5 Betekenis van de symbolen op de netvoeding



de bij het product geleverde netvoeding mag uitsluitend worden geïnstalleerd op een beschutte en droge plaats.



de bij het product geleverde netvoeding is dubbel geïsoleerd en hoeft dus niet te worden geaard.

 gelijkstroom

 wisselstroom

## 3 - PRODUCTBESCHRIJVING

### 3.1 Samenstelling van de set

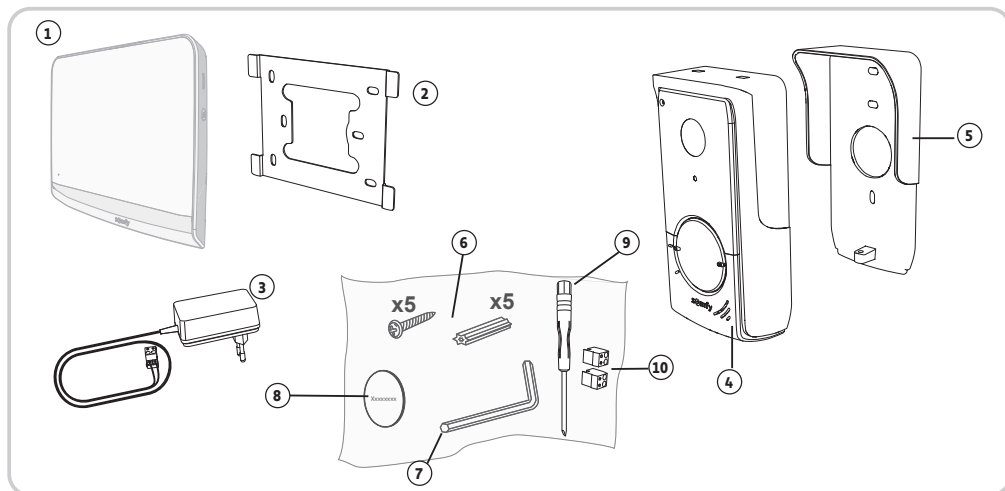

Nummer	Omschrijving	Aantal
1	Binnenmonitor	1
2	Bevestigingssteun van de monitor	1
3	Netvoedingsblok van de monitor	1
4	Buitenpaneel	1
5	Regenklep	1
6	Schroeven + pluggen voor de bevestiging van de monitor en van het buitenpaneel	5 + 5
7	Tamper Torx-sleutel	1
8	Extra naambordje	1
9	Platte schroevendraaier	1
10	Connectors	2





### 3.2 Beschrijving van het product

De videofoon bestaat uit een binnenmonitor en een buitenpaneel. De binnenmonitor is door middel van 2 draden verbonden met het buitenpaneel. Het buitenpaneel kan vervolgens worden verbonden met een motorisatie van een hek of een elektrische grendel/slotvanger, 12 V AC of DC - max. 800 mA. De videofoon kan op deze manier een deur of een poort bedienen.

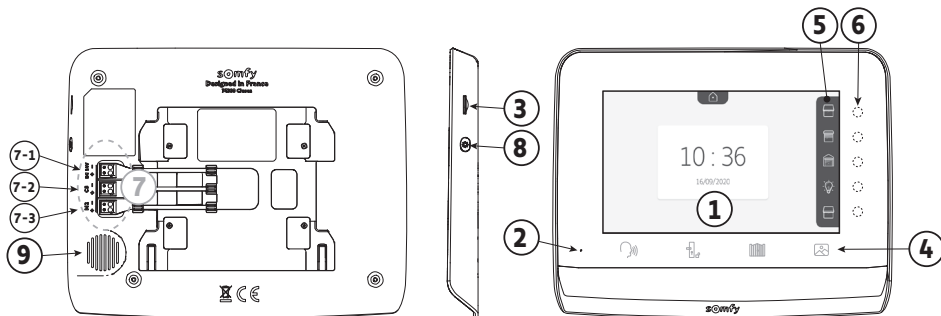
De binnenmonitor bevat ook een draadloze RTS-zender (Radio Technology Somfy). Met deze draadloze bediening kunnen een garagedeur, verlichting, rolluiken of een Somfy hek worden aangestuurd (indien binnen bereik van de monitor).

## 3.2.1 Monitor



Nummer	Omschrijving	Beschrijving
1	Scherm	Hiermee kunt u de bezoeker zien, foto's van gemiste bezoeken zien, instellingen weergeven, enz.
2	Microfoon	Hiermee kunt u praten met de bezoeker die voor het buitenpaneel staat.
3	MicroSD-kaartsleuf	Hiermee kunt de foto's in het interne geheugen exporteren. <b>N.B.:</b> MicroSD-kaart niet meegeleverd (max. 32 GB).
4	Toetsen "Activeren"	 Communicatie (microfoon activeren)  Elektrische grendel/slotvanger  Hek  Fotobibliotheek
5	Banner	Hiermee kunt u de mogelijke acties met de aanraakgevoelige toetsen rechts van de banner weergeven.
6	Leds en aanraakgevoelige toetsen	5 leds met aanraakgevoelige toetsen van de 5 besturings-/navigatiekanalen.
7	Klemmenblok	7-1 : aansluiting van de netvoeding. 2-2 : aansluiting van het buitenpaneel. 7-3 : aansluiting van een tweede monitor (optioneel).
8	Knop	Knop voor toegang tot de instellingen
9	Luidspreker	Hiermee kunt u de persoon die voor het buitenpaneel staat horen.

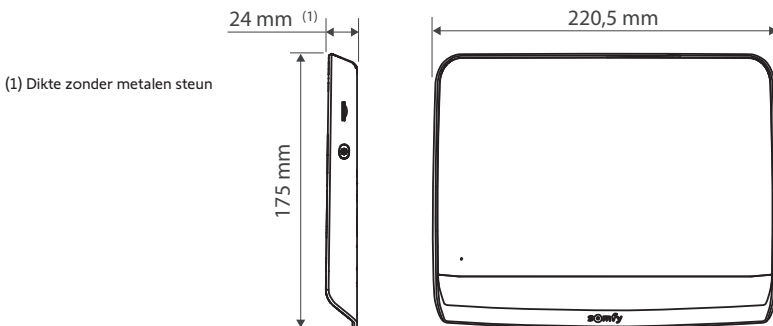

(1) Dikte zonder metalen steun

### 3.2.2 Buitenpaneel

Het buitenpaneel kan worden verbonden met een motorisatie van een hek of een elektrische grendel/slotvanger (12 V AC/DC - max. 800 mA).

De motorisatie van het hek en de grendel/slotvanger kunnen worden geactiveerd vanaf de monitor van de videofoon.

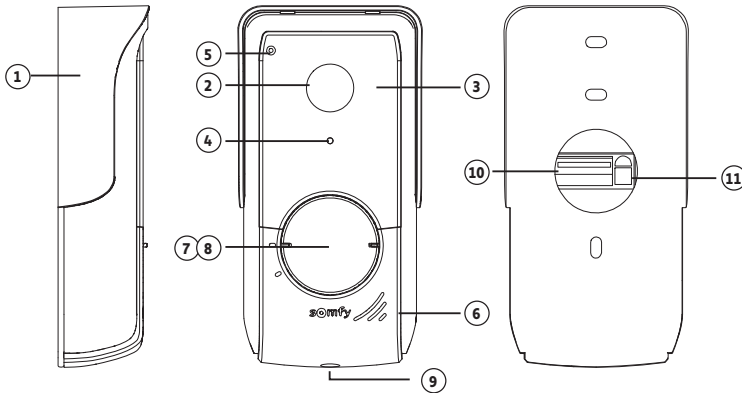

Nummer	Omschrijving	Beschrijving
1	Regenklep	Beschermt de camera tegen regen.
2	Camera	Filmt de bezoekers en stuurt het beeld naar de monitor.
3	Infrarood-leds	Zorgt voor een beter zicht in het donker.
4	Lichtsensoren	Schakelt de infrarood-leds automatisch in wanneer het donker wordt.
5	Microfoon	Hiermee kunnen bezoekers spreken met de personen in het huis.
6	Luidspreker	Hiermee kunnen bezoekers de personen in het huis horen.
7	Naambordje met achtergrondverlichting	Hierop kunt u uw naam zetten.
8	Belknop met achtergrondverlichting	Hiermee kunnen bezoekers de bel van de monitor activeren. De camera en het scherm van de monitor schakelen in.
9	Anti-vandaalschroef	Verhindert dat het buitenpaneel wordt geopend zonder de Tamper Torx-sleutel.
10	Klemmenblok	Hiermee kan het buitenpaneel worden aangesloten op de monitor, op een motorisatie van een hek en op een elektrische grendel/slotvanger
11	Knop voor het instellen van het luistervolume	Hiermee kan het volume van de luidspreker van het buitenpaneel ingesteld worden.

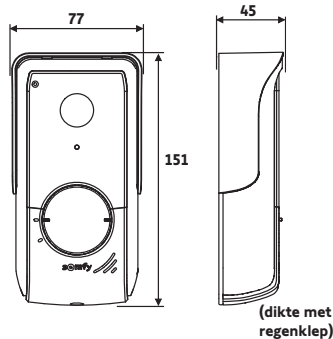

### 3.3 Standaard installatie

Afstand tussen het buitenpaneel en de monitor	Te gebruiken kabel
Minder dan 100 m	2 draden min. 0,5 mm <sup>2</sup>
Tussen 100 en 150 m	2 draden min. 0,75 mm <sup>2</sup>

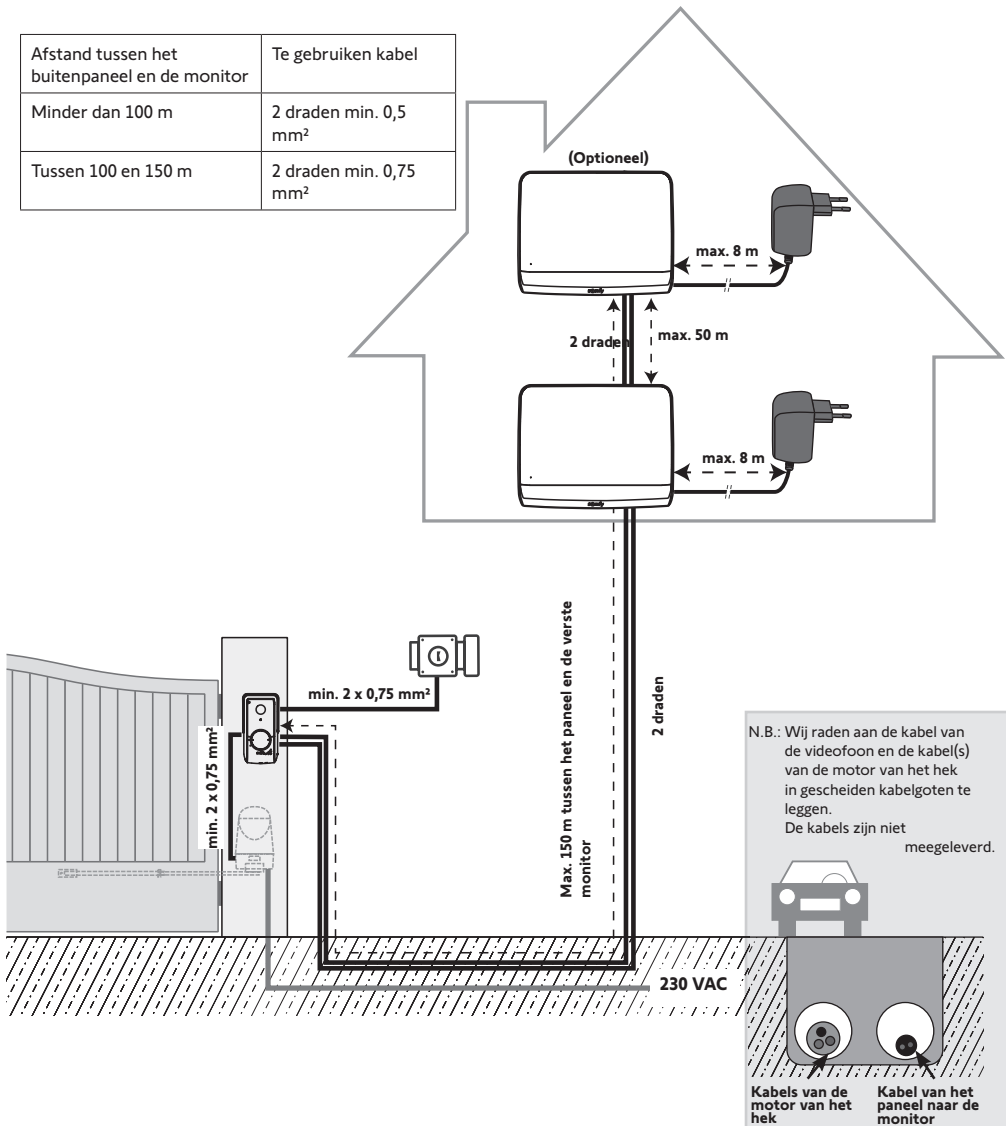

N.B.: Als u lasdozen gebruikt voor de bekabeling van de videofoon, gebruik er dan niet meer dan twee tussen het paneel en de monitor en niet meer dan een tussen de monitor en het voedingsblok.

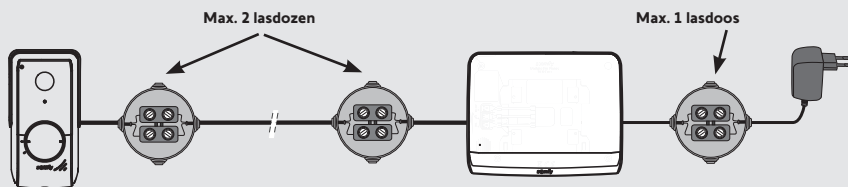



## 4 - INSTALLATIE VAN DE MONITOR



### Let op

Als u uw Somfy RTS-hekmotorisatie draadloos vanaf de monitor wilt bedienen, moet u de radiobediening programmeren voordat u de monitor definitief installeert (de monitor moet bij de hekmotorisatie worden gehouden terwijl deze door zijn netvoedingsblok wordt gevoed) of op de toets op de hekmotorisatie drukken, afhankelijk van het model van de motorisatie.

Raadpleeg 7.3 Programmeren op de Somfy RTS-hekmotorisatie.

- [1]. Bevestig de bevestigingsplaat van de monitor tegen de muur.

**Belangrijk:** De bevestigingspootjes van de monitor moeten naar u toe wijzen.

**N.B.:** Alle draden moeten aan de binnenkant van de bevestigingssteun lopen om ze te kunnen aansluiten op de monitor.

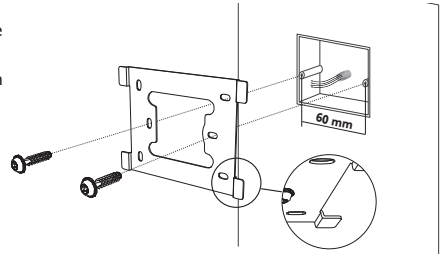

- [2]. Sluit de stekker van het voedingsblok aan de achterkant van de monitor aan op het klemmenblok 7-1 in de op de illustratie aangegeven richting (schroeven aan de rechterkant); de aansluitrichting van de draden van het voedingsblok is belangrijk.

**Belangrijk:** Gebruik uitsluitend het meegeleverde voedingsblok om de monitor te voeden.

**Belangrijk:** Sluit het voedingsblok pas op het stopcontact aan als alle bedrading is aangesloten (buitenpaneel, extra monitor).

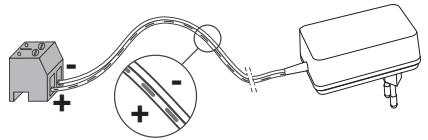

- [3]. Sluit de meegeleverde tweede stekker aan op het klemmenblok 7-2. De bijbehorende kabel wordt aangesloten op het buitenpaneel. Optioneel : Sluit een derde stekker aan op het klemmenblok 7-3. De bijbehorende kabel wordt aangesloten op een tweede monitor (zie de handleiding van de extra monitor).

**N.B.:** Voer de draden door de daarvoor bestemde plaatsen om te voorkomen dat ze kunnen worden losgetrokken.

**N.B.:** Markeer de draden van de klemmenblokken 7-2 en 7-3 om ze correct te kunnen aansluiten op het buitenpaneel en de (optionele) extra monitor.

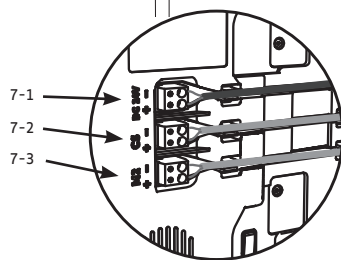
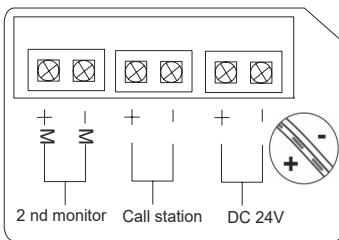
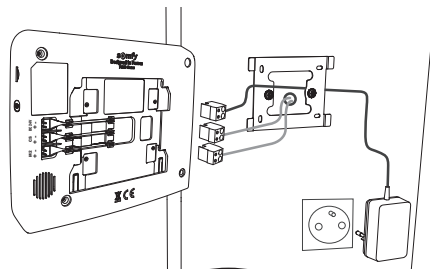

- [4]. Klik de monitor vast op de bevestigingssteun door hem langzaam omlaag te schuiven tot de pootjes van de steun goed vasthaken in de uitsparingen van de monitor.

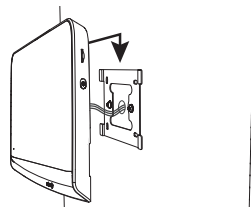

## 5 - INSTALLATIE VAN HET BUITENPANEEL

Installeer de camera niet tegenover een lichtbron; het risico bestaat dat de bezoeker dan niet goed te zien is. Wij adviseren het buitenpaneel te installeren op een hoogte van ongeveer 1,60 m.

### 5.1 Bevestiging en bedrading van het buitenpaneel

[1]. Leid alle kabels in de regenkap.

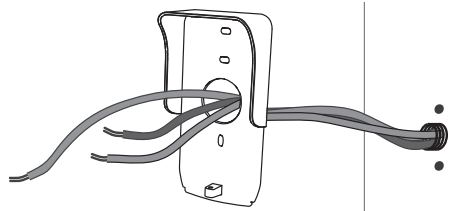

[2]. Bevestig de regenkap tegen de muur/pilaar.

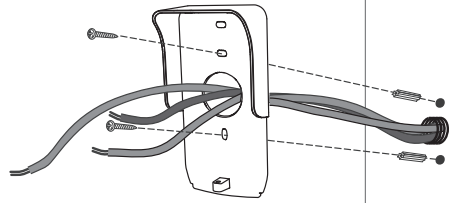

[3]. Verbind:

- de kabel van de monitor met de eerste 2 klemmen van het buitenpaneel:  
M+ van de monitor op M+ van het buitenpaneel  
M- van de monitor op M- van het buitenpaneel
- de kabel van de grendel/slotvanger op de klemmen L+ en L- van het buitenpaneel.
- de kabel van de motorisatie op de uitgang met het spanningsvrij contact (COM en NO) van het buitenpaneel

**N.B.:** Om de kabels in de klemmen te steken, druk met een schroevendraaier op het vierkant met de uitsparing, steek de draden in de klem en laat weer los.

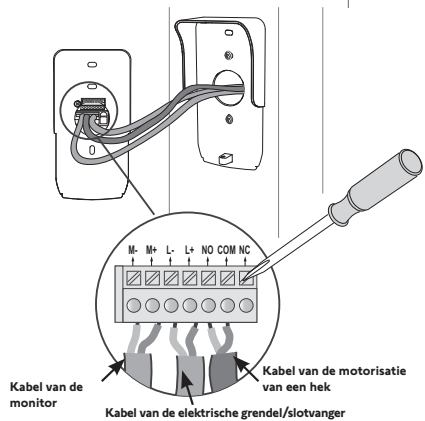

[4]. Plaats het buitenpaneel in de regenkap.

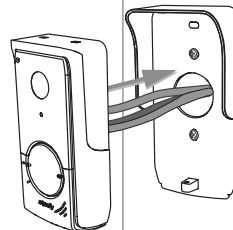

[5]. Schroef het buitenpaneel vast aan de regenkap met behulp van de meegeleverde Tamper Torx-sleutel.

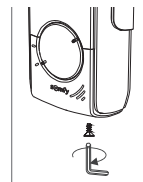

## 5.2 Aansluiten van het buitenpaneel

### 5.2.1 Aansluiten op een Somfy-motorisatie van een hek

**N.B.:** Als de motorisatie op zonne-energie werkt, dan is de bedrade bediening niet actief. In dat geval moet u de draadloze bediening van de monitor gebruiken om de motorisatie van uw hek aan te sturen (zie bladzijde 12).

- Maak de motor los van de netvoeding.
- Verwijder de kap van de bedieningskast of van de motor met daarin de elektronica.
- Sluit de uitgang van het spanningsloze contact (COM en NO) van het buitenpaneel aan op de regeleenheid van de motorisatie. Het is beter de handleiding van de hekmotorisatie te raadplegen, voor het aansluiten van het buitenpaneel op de ingang van een contactslot van de hekmotorisatie.

Aansluiten...	Printplaten van Somfy motorisaties		
	op aansluitklemmen START	op aansluitklemmen BUS	op genummerde aansluitklemmen
<b>COM</b>	5	3	3
<b>NO</b>	6	4	5 (voor een gehele opening) of 6 (voor een voetgangersopening)

**N.B.:** Voor het verbinden van het buitenpaneel met de motorisatie van een hek van een ander model, moet u de installatiegids van deze motorisatie raadplegen.

### 5.2.2 Aansluiten op een elektrische grendel/slotvanger

Verbind de uitgang  van het buitenpaneel met de grendel/slotvanger volgens het schema hiernaast.

Houd u aan de polariteit +/- als dit in de handleiding van de grendel/slotvanger is aangegeven.

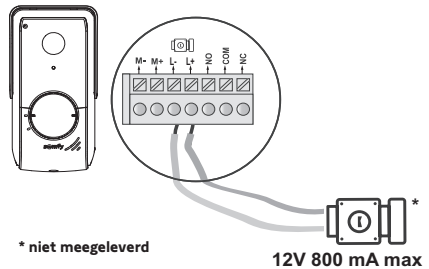

## 5.3 Installatie van het naambordje

- Draai de oproepknop linksom naar de gegraveerde markering en verwijder hem vervolgens.
- Verwijder het ronde beschermingsplaatje om bij het naambordje te komen.
- Schrijf met een kleurechte pen uw naam op het witte gedeelte en plaats het naambordje met zijn beschermingsplaatje weer in hun houder.
- Bouw de belknop weer in op het buitenpaneel met behulp van de markeringen en draai deze rechtsom totdat hij vastklikt.

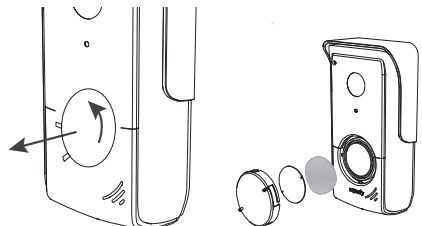

## 5.4 De spanning inschakelen van de installatie

Sluit na afloop van de installatie de motorisatie van het hek weer aan op de netvoeding.

Sluit vervolgens het meegeleverde netvoedingsblok aan op een stopcontact.

**Belangrijk:** De netvoeding moet dichtbij de monitor worden geïnstalleerd en gemakkelijk toegankelijk zijn.

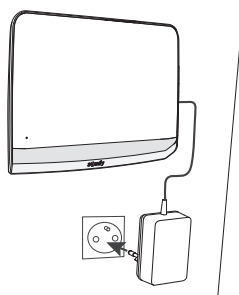

## 6 - BEDIENINGSPANEEL

De videfoon V®350 combineert 2 functies: enerzijds die van een videfoon, en anderzijds die van een draadloze bediening van de Somfy RTS-systemen van de woning.

De eerste omvat functies zoals:

- communicatie tussen het buitenpaneel en de monitor,
- weergeven, wissen en exporteren van foto's,
- openen van de elektrische grendel/slotvanger en het hek,
- instellingen (bijv.: contrast, helderheid, beltoon, enz.).

De tweede is die van de draadloze bediening van de Somfy RTS-systemen van de woning (bijv.: rolluiken, verlichting, garagedeur, enz.).

### 6.1 Videfoon

#### 6.1.1 Welkomtscherm en basisinstellingen

Wanneer u de video de eerste keer inschakelt, verschijnt het logo van Somfy enkele seconden, gevolgd door de basisinstellingen.

U moet dan elke stap bevestigen om verder te gaan naar de volgende en om naar het welkomtscherm te gaan.

N.B.: als de stroom onderbroken wordt, blijven de instellingen bewaard in het geheugen van de monitor.



Om een functie te selecteren, druk op de led rechts van het pictogram op het scherm, bijvoorbeeld:

↑ Omhoog



→ Volgende instelling



↓ Omlaag



✓ Bevestigen



**Datuminstelling:**

Dag / Maand / Jaar

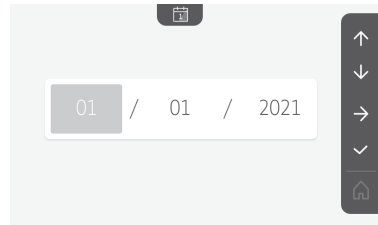
**Klokinstelling:**

- 12 of 24 uur
- Tijd
- Minuten
- am / pm (voor klokinstelling 12 uur)

**Keuze van de melodie voor de bel:**

7 melodieën zijn beschikbaar

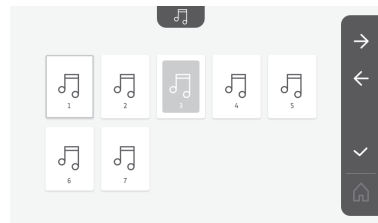
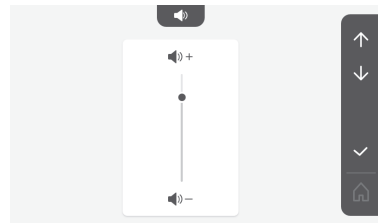
**Volume-instelling van de bel:**

Het bevestigingsscherm wordt weergegeven; selecteer het pictogram van het huis om terug te keren naar het welkomstscherf.



Welkomstscherf, geen enkel RTS-systeem geprogrammeerd.

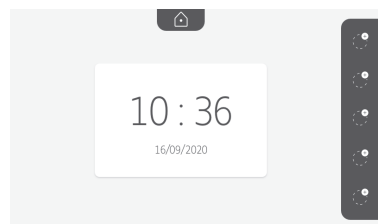

## 6.1.2 Draadloze bediening van Somfy RTS-systemen

De monitor bevat een draadloze RTS-zender (Radio Technology Somfy). Deze is alleen compatibel met apparaten met RTS (Radio Technologie Somfy).

Deze wordt gebruikt voor het tegelijk of afzonderlijk aansturen van de volgende Somfy systemen:

- motorisatie van een garagedeur,
- verlichtingsontvanger,
- motorisatie van een rolluik,
- motorisatie van een hek.
- enz., ...

Deze functionaliteit is mogelijk dankzij een systeem van radiokanalen die door pictogrammen zijn te onderscheiden (zie "Toevoegen van een Somfy RTS-systeem"). Elk kanaal hoort bij één bepaalde afstandsbediening en kan een of meerdere systemen bedienen. Het aantal door een kanaal te bedienen systemen is onbeperkt. Om een kanaal te besturen drukt u erop.

**Belangrijk:** Controleer of het te bedienen draadloze systeem zich binnen het zendbereik van de monitor bevindt.

### Toevoegen van een Somfy RTS-systeem

Druk op de aanraakgevoelige toets van de plaats van het eerste systeem dat moet worden opgeslagen.

Tenzij anders aangegeven, moet u vervolgens elke stap bevestigen om naar de volgende stap te gaan.



Kies het pictogram van het systeem dat moet worden opgeslagen:

 Zonwering	 Rolluik	 Klaphuik	 Verlichting AAN/UIT	 Schakelbaar stopcontact
 Hek	 Schuifhek	 Garagedeur	 Ander RTS-systeem	

Druk 3 seconden op de toets PROG van een RTS-zender die al met dit systeem is gekoppeld: het systeem moet reageren. Zie de handleiding van het systeem als het gaat om een motorisatie van een hek of een garagedeur.

Druk op de aanraakgevoelige toets van de pijl → om de monitor met het systeem te koppelen en naar de volgende stap te gaan.

Druk op de aanraakgevoelige toets van de pijl ← om terug te keren.

Druk op de aanraakgevoelige toetsen van de commando's ↑ en ↓ en controleer hoe het gekoppelde systeem reageert.

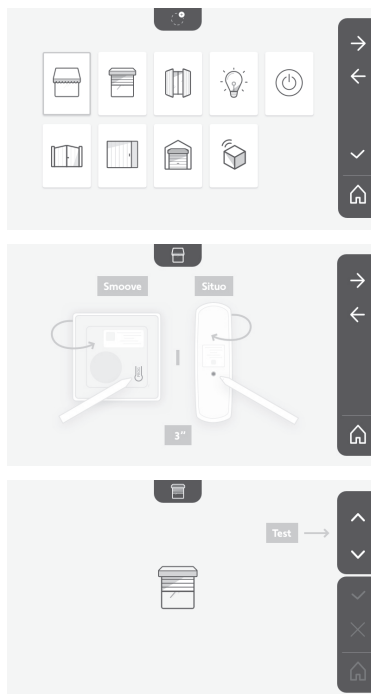

Als het product juist reageert, druk op de aanraakgevoelige toets voor het bevestigen .

Als het product niet reageert, druk op de aanraakgevoelige toets voor het niet bevestigen  om de voorgaande stappen opnieuw uit te voeren.

Als u op  hebt gedrukt, verschijnt het gekoppelde systeem rechts van het welkomtscherm.

Herbegin zo vaak als nodig om alle RTS-systemen te koppelen met de V\*350 monitor.

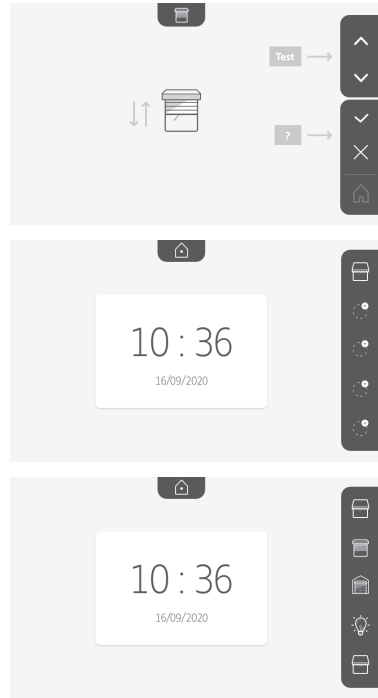

### 6.1.3 Een bezoeker antwoorden

Het pictogram  knippert, de bel gaat en het volgende scherm verschijnt wanneer een bezoeker op de belknop op het buitenpaneel drukt:



N.B.: als de bewoner niet antwoordt, neemt de monitor een foto van de bezoeker voordat de bel stopt.

Om de oproep te beantwoorden, druk op het pictogram "communicatie": 

Het pictogram  blijft branden zolang het gesprek duurt. Het gesprek beëindigen kan door er opnieuw op te klikken, het hek te openen of de elektrische slotvanger te openen.

N.B.: als u niets doet, wordt de communicatie na maximaal 2 minuten beëindigd.

De microfoon van de binnenmonitor en de luidspreker van het buitenpaneel schakelen in als de oproep is aangenomen. Tijdens de oproep kunt u:

- **het hek openen** door te drukken op  . Dit beëindigt de communicatie. Het volgende scherm wordt enkele seconden weergegeven:



- **de elektrische grendel/slotvanger openen** door te drukken op  . Dit beëindigt de communicatie. Het volgende scherm wordt enkele seconden weergegeven:



- **een foto van de bezoeker nemen** door op de aanraakgevoelige toets van de camera rechts op het scherm te drukken. Deze foto wordt opgeslagen in het geheugen van de monitor. Het volgende scherm wordt enkele seconden weergegeven:



- **een Somfy RTS-systeem besturen** (verlichting van de oprijlaan, garagedeur, enz.): druk op de aanraakgevoelige toets van de pijl  en het volgende scherm wordt weergegeven.



N.B.: op de banner rechts staan de RTS-systemen die met de monitor zijn gekoppeld.



Selecteer het systeem door op de aanraakgevoelige toets rechts van het overeenkomstige pictogram te klikken:



Selecteer de gewenste actie (openen/sluiten, op/nee of in-/uitschakelen) of klik op de aanraakgevoelige toets naast de pijl → om terug te keren naar de lijst met RTS-systemen.

### 6.1.4 Opgeslagen foto's van bezoekers

Om de opgeslagen foto's (bij afwezigheid of handmatig genomen) weer te geven, druk op het pictogram  : het volgende scherm verschijnt:



N.B.: in het gele deel linksboven geeft X/XX het nummer van de nieuwe foto en het aantal niet weergegeven foto's aan. In het blauwe deel linksonder staan de datum en het tijdstip van de weergegeven foto. Rond alle niet weergegeven foto's staat een gele kader.

Vanaf dit scherm kunt u:

- Naar de volgende foto gaan door op de aanraakgevoelige toets van de pijl ↓ te drukken:



N.B.: Als u door de foto's begint te bladeren, kunt u met de pijl ↑ naar de vorige foto gaan en met de pijl ↓ naar de volgende foto.

- Wissen van de weergegeven foto door te drukken op de aanraakgevoelige toets van de prullenbak  :



N.B.: druk op de aanraakgevoelige toets  om de actie te beëindigen.

- Wissen van alle foto's door op de aanraakgevoelige toets  te drukken; het volgende scherm verschijnt:

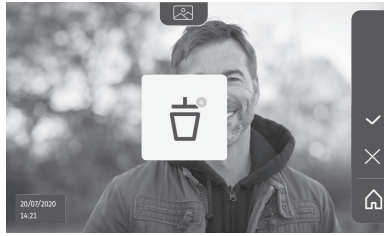

N.B.: druk op de aanraakgevoelige toets  om de actie te beëindigen; het volgende scherm verschijnt:

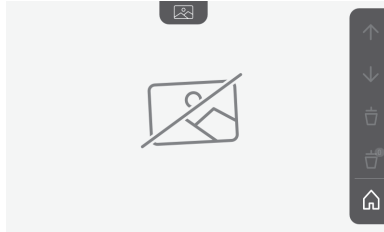







N.B.: druk op de aanraakgevoelige toets  om terug te keren naar het welkomtscherm.

### 6.1.5 Latere instellingen

Om de begininstellingen te veranderen of voor extra instellingen, druk op de gele toets rechts op de monitor:





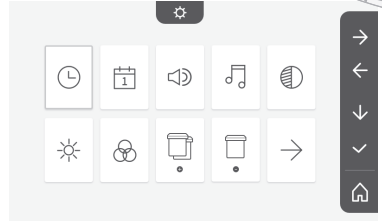

Het eerste scherm met instellingen verschijnt:

				
Tijd	Datum	Geluidsvolume	Melodie	Contrast
				
Helderheid	Kleur	Opslaan van een groep RTS-systemen	Wissen van een RTS-systeem	Volgende instellingen



De volgende instellingen zijn:

				
Vorige instellingen	Activeringsduur van de elektrische grendel	Overdragen van foto's	Software bijwerken	Resetten van de instellingen

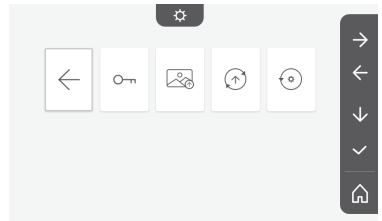

## Tijdstelling



Klokinstelling:

- 12 of 24 uur
- Tijd
- Minuten
- am / pm (voor klokinstelling 12 uur)

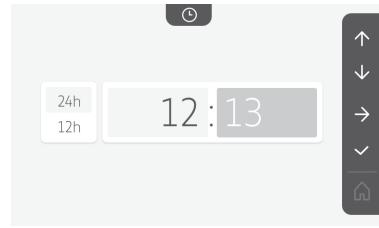

## Datuminstelling



Datuminstelling:

Dag / Maand / Jaar

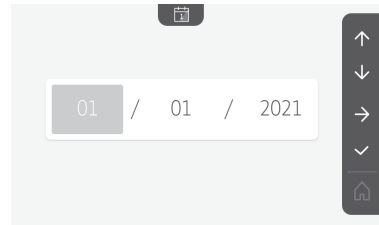

## Instelling van het geluidsvolume



Het geluidsvolume van de communicatie en dat van melodie kan worden ingesteld:

- Geluidsvolume van de communicatie.

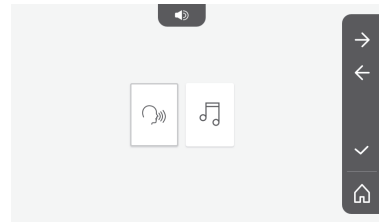

- Geluidsvolume van de melodie.

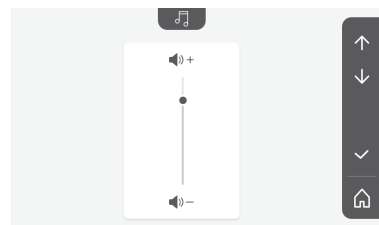
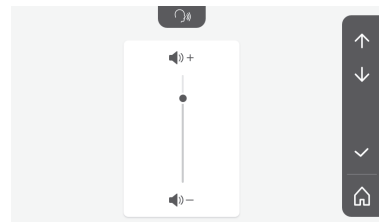

## Keuze van de melodie



7 melodieën zijn beschikbaar.

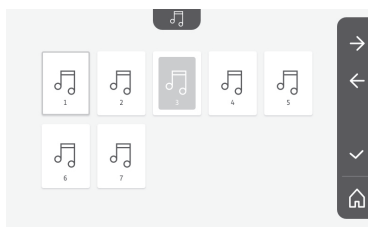

## Contrastinstelling



Tijdens de instelling wordt de camera van het buitenpaneel ingeschakeld.



## Helderheidsinstelling



Tijdens de instelling wordt de camera van het buitenpaneel ingeschakeld.



## Kleurinstelling



Tijdens de instelling wordt de camera van het buitenpaneel ingeschakeld.

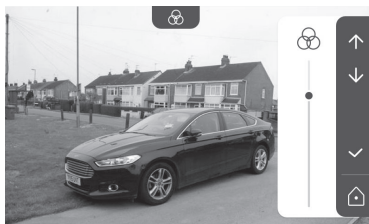

## Opslaan van een groep RTS-systemen



Systemen die vergelijkbaar zijn met reeds gekoppelde systemen, bijvoorbeeld een tweede rolluik, kunnen aan hetzelfde kanaal worden toegevoegd voor gegroepeerde besturing.

Kies het kanaal waaraan u een RTS-systeem wilt toevoegen en bevestig.



Druk 3 seconden op de toets PROG van een RTS-zender die al met het toe te voegen systeem is gekoppeld:

Druk op de aanraakgevoelige toets van de pijl → om de monitor met het systeem te koppelen en naar de volgende stap te gaan.

Druk op de aanraakgevoelige toets van de pijl ← om terug te keren.

Druk op de aanraakgevoelige toetsen van de commando's ↑ en ↓ en controleer hoe het gekoppelde systeem reageert.

Als het systeem juist reageert, druk op de aanraakgevoelige toets voor het bevestigen ✓.

Als het systeem niet reageert, druk op de aanraakgevoelige toets voor het niet bevestigen ✗ om de voorgaande stappen opnieuw uit te voeren.

Als u op ✓ hebt gedrukt, verschijnt het welkomtscherm en de groep waaraan het systeem is toegevoegd geeft het aantal gekoppelde systemen aan.

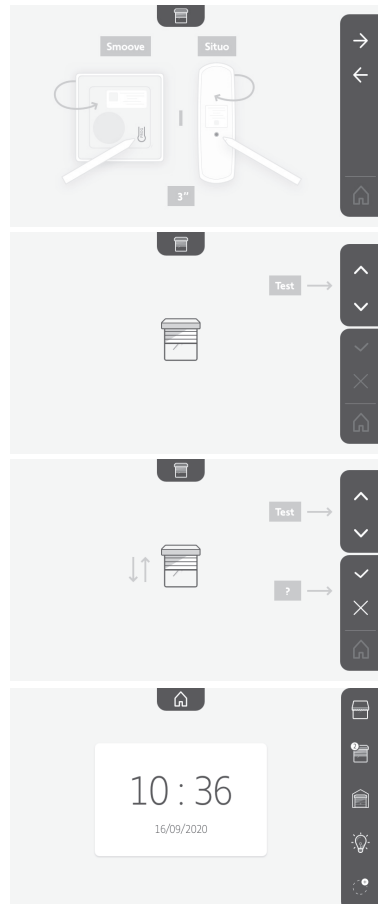

## Wissen van een RTS-systeem



U kunt een systeem of een groep systemen wissen.

N.B.: als u een systeem in een groep wilt wissen, moet u de groep wissen en dan het systeem of de systemen die u met de monitor wilt besturen opnieuw koppelen.

Kies het kanaal waarop u het systeem of de groep met RTS-systemen wilt wissen en bevestig.



Druk 3 seconden op de toets PROG van een RTS-zender die al met het te wissen systeem is gekoppeld:

Druk op de aanraakgevoelige toets van de pijl → om de koppeling met de monitor te wissen en naar de volgende stap te gaan.

Druk op de aanraakgevoelige toets van de pijl ← om terug te keren.

Controleer of het systeem (de systemen) gewist is (zijn).

Als het systeem niet meer reageert, druk op de aanraakgevoelige toets voor het bevestigen .

Als het systeem reageert op het commando, druk op de aanraakgevoelige toets voor het niet bevestigen  om de voorgaande stappen opnieuw uit te voeren.

Het systeem of de groep systemen is gewist.

Het systeem of de groep systemen staat niet meer op het welkomtscherm.

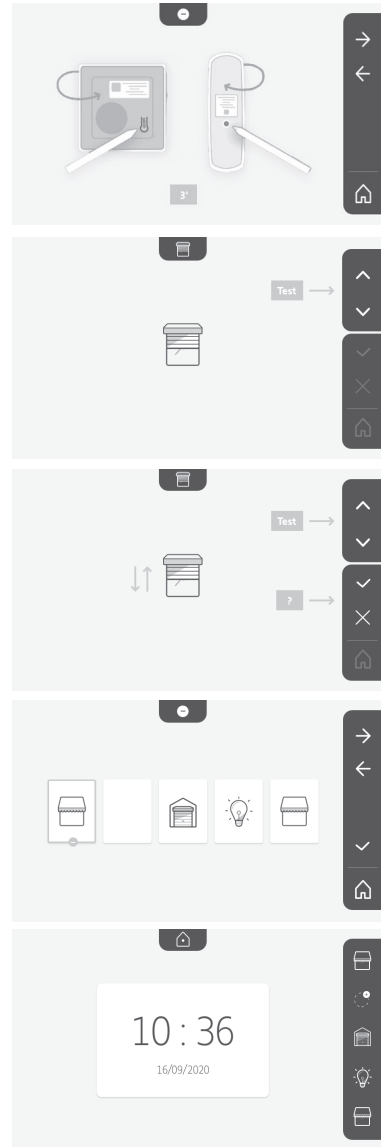

## Instellen van de activeringstijd van de elektrische grendel



U kunt de activeringstijd van de elektrische grendel instellen op 2, 5 of 10 seconden (de fabrieksinstelling is 2 seconden).

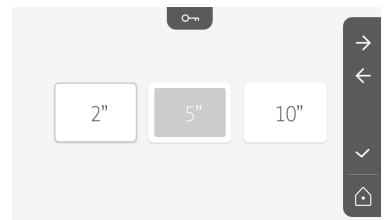

## Overdragen van foto's



Foto's kunnen alleen worden overgedragen als op voorhand een microSD-kaart (maximum 32 GB) is geïnstalleerd.

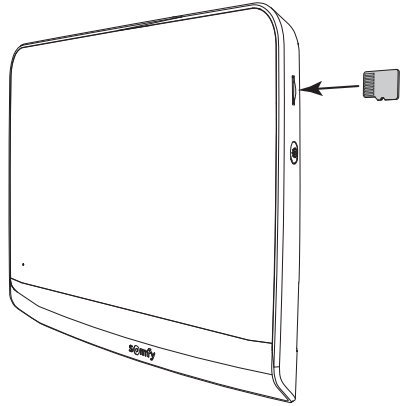

Druk op de aanraakgevoelige toets voor het bevestigen .

Wanneer in het gele deel onderaan het scherm "100%" verschijnt, is de overdracht voltooid.

Druk op de aanraakgevoelige toets  om terug te keren naar het scherm met de instellingen of op de toets  om terug te keren naar het welkomtscherm.

N.B.: de foto's worden niet gewist van de monitor. Om foto's te wissen, zie "6.1.4 Opgeslagen foto's van bezoekers".

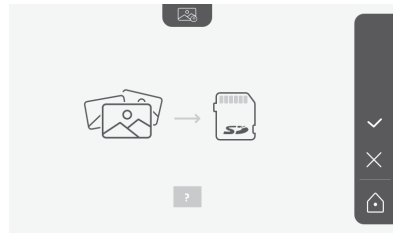

## Software bijwerken



De actuele versie van de software staat op het scherm.

Om de software van de monitor (firmware) bij te werken, moet u eerst de nieuwste versie downloaden van onze website en deze op een microSD-kaart kopiëren, bijvoorbeeld:

316M\_SF1\_t1.0.8\_2019\_11\_14

Maak op de microSD-kaart een map "update" aan en plaats de firmware in deze map.

Steek de microSD-kaart in de monitor en bevestig.

N.B.: de instellingen worden gereset naar de fabriekswaarden, foto's en RTS-systemen blijven bewaard.

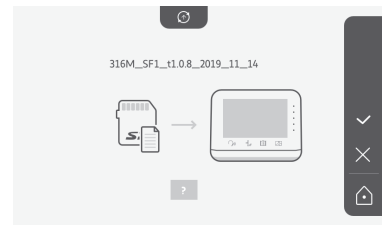

## Resetten van de instellingen



Dit wist alle gepersonaliseerde instellingen.

Om de videofoon opnieuw te kunnen gebruiken, moet u de basisinstellingen opnieuw uitvoeren (datum, uur, melodie, belvolume).

N.B.: de instellingen worden gereset naar de fabriekswaarden, foto's en RTS-systemen blijven bewaard.

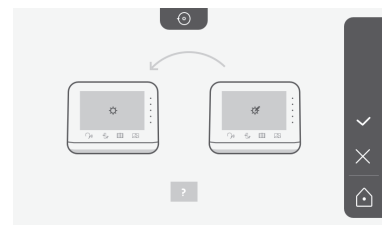

## 6.2 Instellingen van het buitenpaneel

### 6.2.1 Het volume van de luidspreker instellen

Om het volume van de luidspreker van het buitenpaneel in te stellen, verdraai de knop aan de achterkant van het buitenpaneel met de meegeleverde schroevendraaier:

- rechtsom om het volume te verhogen.
- linksom om het volume te verlagen.

### 6.2.2 Pieptoon van de belknop activeren of deactiveren:

Bij een druk op de belknop wordt een pieptoon geproduceerd.

Om deze pieptoon uit te schakelen of weer te activeren, druk 5 seconden op de belknop tot u de bevestigingstoon hoort.

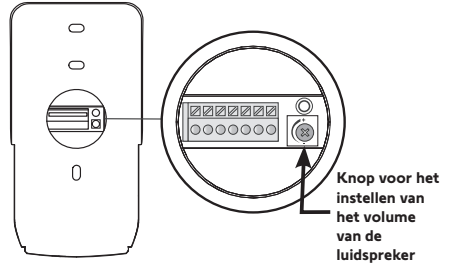

## 7 - ONDERHOUD

### 7.1 Reinigen

U kunt de videofoon reinigen met een zachte en droge doek zonder oplosmiddel.

Maak het apparaat spanningsloos voordat u het gaat reinigen.



## 8 - TECHNISCHE GEGEVENS

Binnenmonitor		
Schermbreedte	Kleur Afmetingen: 7", of 17 cm Resolutie: 800 x 480 pixels	
Aantal beltonen	7	
Instellingen	Beltoon kiezen, belvolume, gespreksvolume, kleuren, helderheid, contrast, openingstijd van de grendel, uur, datum, RTS-systemen toevoegen/wissen.	
Max. gespreksduur	2 minuten	
Voeding	Type	Netvoedingsblok: 100-240 VAC, 50/60 Hz, uitgang 24V 1A. of Voeding DIN-rail: 100-240 VAC, 50/60 Hz, uitgang 24V 1,5A.
	Beschermde tegen omkering van de polariteit	Ja
Bevestiging	Wandhouder	
Afmetingen (l x h x d)	220,5 x 175 x 24 mm	
Werkings temperatuur	-10 °C tot +55 °C	
Radiozender, 5 kanalen	Zendbereik	200 m, in open veld
	Radiofrequentie	))) RTS - 433,42 MHz < 10 mW
Beeldgeheugen	100 foto's Mogelijkheid om foto's te kopiëren op microSD-kaart (niet meegeleverd)	
Aantal monitors	Tot 2 monitors	
Buitenpaneel		
Camera	Zichthoek: H = 102°, V = 65°	
Nachtzicht	Infrarood-leds	
Uitgangen	Grendel: 12V, 800 mA Hek: Spanningsvrij contact	
Werkingsduur van de uitgaande elektrische grendel	2, 5 of 10 seconden	
Werkingsduur van het spanningsvrij contact	1 seconde	
Naambordje / belknop	Met achtergrondverlichting	
Bevestiging	Opbouw met regenkap	
Materialen	Aluminium en kunststof	
Afmetingen (l x h x d)	77 x 151 x 45 mm	
Instellingen	Luidsprekervolume	
Werkings temperatuur	-20 °C tot +55 °C	
Beschermingsklasse	IP54	

## SPIS TREŚCI

<b>1 - WPROWADZENIE</b> -----	<b>2</b>
1.1 Firma Somfy	2
1.2 Pomoc techniczna	2
1.3 Gwarancja	2
<b>2 - WAŻNE INFORMACJE - BEZPIECZEŃSTWO</b> -----	<b>2</b>
2.1 Informacje ogólne	2
2.2 Ogólne zalecenia dotyczące bezpieczeństwa	2
2.3 Warunki użytkowania	2
2.4 Recykling i usuwanie zużytego sprzętu	2
2.5 Znaczenie symboli na zespole zasilania sieciowego	2
<b>3 - PREZENTACJA PRODUKTU</b> -----	<b>3</b>
3.1 Skład zestawu	3
3.2 Opis produktu	3
3.3 Instalacja standardowa	6
<b>4 - MONTAŻ MONITORA</b> -----	<b>7</b>
<b>5 - MONTAŻ PANELU ZEWNĘTRZNEGO</b> -----	<b>8</b>
5.1 Mocowanie i okablowanie panelu zewnętrznego	8
5.2 Podłączenie panelu zewnętrznego	9
5.3 Montaż etykiety na nazwisko	9
5.4 Włączenie zasilania instalacji	10
<b>6 - INTERFEJS UŻYTKOWNIKA</b> -----	<b>10</b>
6.1 Wideodomofon	10
Ustawienie daty:	11
Ustawienie zegara:	11
Wybór melodii dzwonka:	11
Ustawienie głośności dzwonka:	11
Dodawanie urządzenia Somfy RTS	12
Ustawienie godziny	17
Ustawienie daty	17
Ustawienie głośności	17
Wybór melodii	18
Ustawienie kontrastu	18
Ustawienie jasności	18
Ustawienie koloru	18
Zaprogramowanie grupy produktów RTS	18
Usuwanie produktu RTS	19
Ustawienie czasu aktywacji rygla elektromagnetycznego	20
Przesyłanie zdjęć	21
Aktualizacja oprogramowania	21
Wyzerowanie parametrów	21
6.2 Ustawienia panelu zewnętrznego	22
<b>7 - KONSERWACJA</b> -----	<b>22</b>
7.1 Czyszczenie	22
<b>8 - DANE TECHNICZNE</b> -----	<b>23</b>

# 1 - WPROWADZENIE

Dziękujemy za wybór produktu Somfy.

## 1.1 Firma Somfy

Firma Somfy projektuje, produkuje i sprzedaje napędy oraz automatyczne mechanizmy do systemów wyposażenia domu. Wszystkie produkty Somfy - napędy do bram wjazdowych i garażowych oraz rolet, systemy alarmowe, układy sterowania oświetleniem, termostaty ogrzewania, spełniają oczekiwania Klientów w zakresie bezpieczeństwa, komfortu użytkowania i oszczędnego zużycia energii.

Procedura zapewnienia jakości w firmie Somfy opiera się na zasadzie stałego doskonalenia. Dzięki niezawodności naszych produktów marka Somfy zyskała renomę i jest synonimem innowacji i perfekcji technologicznej na całym świecie.

## 1.2 Pomoc techniczna

Informacje dotyczące wyboru, zakupu lub instalacji produktów Somfy można uzyskać od swojego sprzedawcy lub od konsultanta firmy Somfy.

## 1.3 Gwarancja

Na ten produkt jest udzielana 5-letnia gwarancja, licząc od daty zakupu. Ogólne warunki gwarancji są dostępne na stronie: [www.somfy.pl](http://www.somfy.pl)

# 2 - WAŻNE INFORMACJE - BEZPIECZEŃSTWO

## 2.1 Informacje ogólne

Przed rozpoczęciem instalacji produktu Somfy, należy dokładnie zapoznać się z niniejszą instrukcją montażu oraz zaleceniami dotyczącymi bezpieczeństwa. Niezbędne jest ścisłe stosowanie się do podanych wskazówek i zachowanie tego dokumentu przez cały okres użytkowania produktu.

Przed rozpoczęciem montażu należy sprawdzić zgodność tego produktu Somfy z urządzeniami i akcesoriami, które będą z nim współpracować. Niniejsza instrukcja zawiera opis instalacji i sposobu obsługi tego produktu.

Instalowanie lub używanie produktu poza zakresem stosowania określonym przez Somfy jest niedozwolone. Spowodowałoby ono, podobnie jak nieprzestrzeganie wskazówek zawartych w niniejszej instrukcji, zwolnienie producenta z odpowiedzialności oraz utratę gwarancji Somfy.

Somfy nie ponosi odpowiedzialności za zmiany w normach i standardach wprowadzone po publikacji niniejszej instrukcji.

Firma Somfy oświadcza niniejszym, że produkt opisany w tej instrukcji, o ile jest używany zgodnie z podanymi zaleceniami, spełnia zasadnicze wymogi obowiązujących Dyrektyw Europejskich, a w szczególności Dyrektywy dot. urządzeń radiowych 2014/53/UE. Pełny tekst deklaracji zgodności UE jest dostępny pod adresem internetowym: [www.somfy.com/ce](http://www.somfy.com/ce).

Ilustracje nie są prawnie wiążące.

## 2.2 Ogólne zalecenia dotyczące bezpieczeństwa

Uważać, aby dzieci nie bawiły się punktem sterującym. Nigdy nie zanurzać punktu sterującego w cieczach.

Ten produkt nie jest przeznaczony do użytkowania przez osoby (w tym dzieci), których zdolności fizyczne, sensoryczne lub mentalne są ograniczone, lub przez osoby nieposiadające doświadczenia lub wiedzy, chyba że mogą one korzystać, za pośrednictwem osoby odpowiedzialnej za ich bezpieczeństwo, z nadzoru albo wcześniej udzielonych im instrukcji dotyczących obsługi produktu.

## 2.3 Warunki użytkowania

Zasięg odbioru fal radiowych jest ograniczony normami regulującymi zasady używania urządzeń radiowych.

Zasięg odbioru fal radiowych zależy w dużym stopniu od otoczenia, w którym produkt jest używany: zakłócenia mogą być wywołane przez duże urządzenia elektryczne znajdujące się w pobliżu instalacji, rodzaj materiału zastosowanego do konstrukcji ścian oraz przegrody.

Używanie urządzeń radiowych (np. słuchawek hi-fi) pracujących na tej samej częstotliwości może ograniczyć zakres działania produktu.

Funkcją kamery tego wideodomofonu jest identyfikacja osoby odwiedzającej, **pod żadnym pozorem nie może ona być stosowana do obserwowania ulicy.**

## 2.4 Recykling i usuwanie zużytego sprzętu



Nie wyrzucać produktu wycofanego z użytku razem z odpadami z gospodarstwa domowego. Taki produkt trzeba przekazać jego dystrybutorowi lub skorzystać z systemu selektywnej zbiórki odpadów udostępnionego przez władze danej gminy.

## 2.5 Znaczenie symboli na zespole zasilania sieciowego



zespół zasilania sieciowego dostarczony wraz z produktem może być zamontowany wyłącznie w zadaszonym i suchym pomieszczeniu.



zespół zasilania sieciowego dostarczony wraz z produktem posiada podwójną izolację, w związku z czym nie wymaga podłączenia do przewodu uziemiającego.

— prąd stały

~ prąd zmienny

## 3 - PREZENTACJA PRODUKTU

### 3.1 Skład zestawu

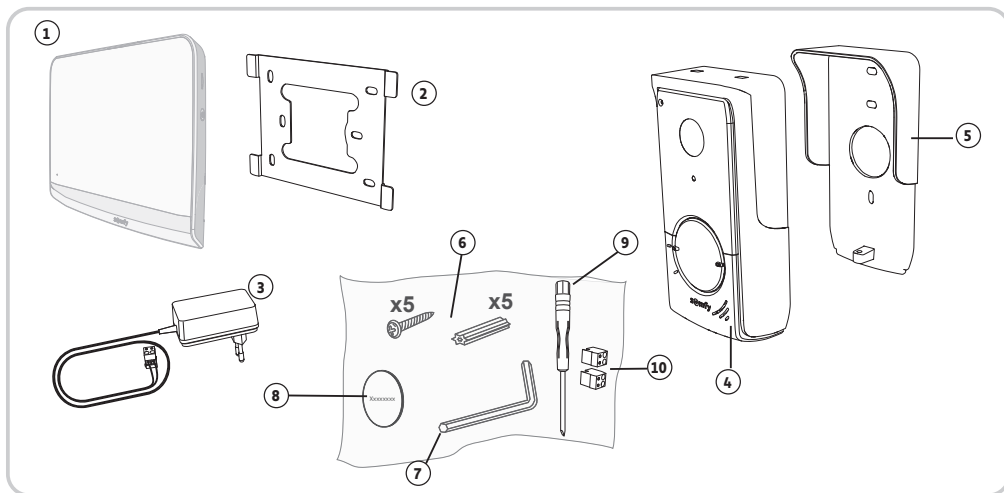

Oznaczenie	Nazwa	Ilość
1	Monitor wewnętrzny	1
2	Wspornik mocujący monitor	1
3	Zespół zasilania sieciowego monitora	1
4	Panel zewnętrzny	1
5	Ośłona przeciwdeszczowa	1
6	Śruby + kołki do mocowania monitora i panelu zewnętrznego	5 + 5
7	Klucz trzpieniowy Tamper Torx	1
8	Dodatkowa etykieta na nazwisko	1
9	Śrubokręt płaski	1
10	Złącza	2





### 3.2 Opis produktu

Wideodomofon składa się z monitora wewnętrznego oraz panelu zewnętrznego. Podłączenie monitora wewnętrznego do panelu zewnętrznego odbywa się przy pomocy 2 przewodów. Panel zewnętrzny można następnie podłączyć do napędu bramy lub rygla / zamka elektromagnetycznego, 12 V AC lub DC - maks. 800 mA. Wideodomofon umożliwia w ten sposób sterowanie bramą wjazdową lub furtką.

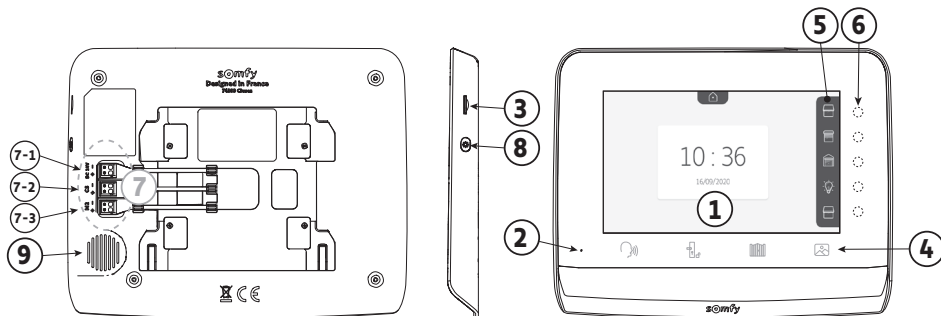
Monitor wewnętrzny jest również wyposażony w nadajnik radiowy RTS (Technologia Radiowa Somfy). Ten bezprzewodowy element sterujący umożliwia sterowanie bramą garażową, oświetleniem, roletami, a także bramą wjazdową z napędem Somfy (jeśli jest w zasięgu monitora).

## 3.2.1 Monitor



Oznaczenie	Nazwa	Opis
1	Ekran	Umożliwia zobaczenie osoby odwiedzającej, obejrzenie zdjęć osób dzwoniących podczas nieobecności, wizualizację ustawień itp.
2	Mikrofon	Umożliwia komunikowanie się z rozmówcą znajdującym się przed panelem zewnętrznym.
3	Czytnik karty micro SD	Umożliwia eksport zdjęć zapisanych w pamięci wewnętrznej. <b>Uwaga:</b> karta micro SD niedostarczona (maks. 32 GB).
4	Przyciski "Aktywacji"	 Połączenie (aktywacja mikrofonu)  Rygiel/zamek elektromagnetyczny  Brama wjazdowa  Biblioteka zdjęć
5	Pasek podglądu	Umożliwia wizualizację czynności dostępnych za pomocą przycisków dotykowych z prawej strony paska.
6	Kontrolki i przyciski dotykowe	5 kontrolki z przyciskami dotykowymi do 5 kanałów sterowania/nawigowania.
7	Listwa zaciskowa	7-1: podłączenie do zespołu zasilania sieciowego. 7-2: podłączenie do panelu zewnętrznego. 7-3: podłączenie do drugiego monitora (opcja).
8	Przycisk	Przycisk dostępu do ustawień
9	Głośnik	Umożliwia usłyszenie rozmówcy znajdującego się przed panelem zewnętrznym.

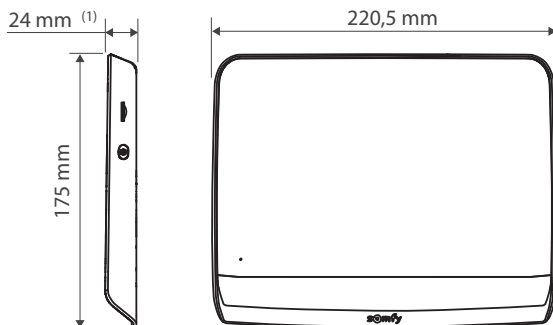

(1) Grubość bez metalowego wspornika

### 3.2.2 Panel zewnętrzny

Panel zewnętrzny może być połączony z napędem bramy wjazdowej oraz z rygłem / zamkiem elektromagnetycznym (12 V AC/DC - maksymalnie 800 mA).

Napęd bramy i rygiel/zamek być sterowane za pomocą monitora wideodomofonu.

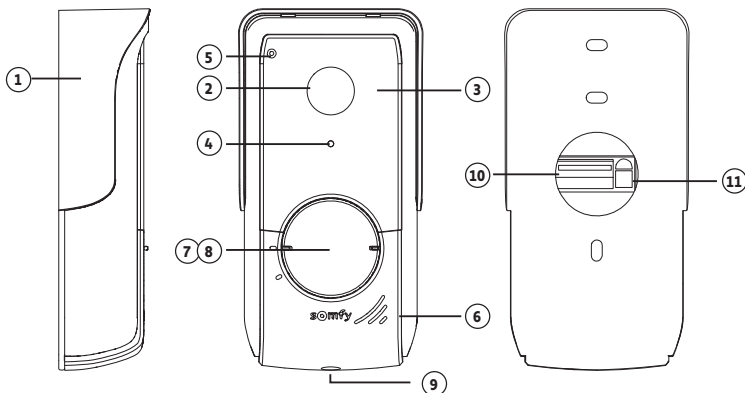

Oznaczenie	Nazwa	Opis
1	Ośłona przeciwdeszczowa	Zabezpiecza kamerę przed deszczem.
2	Kamera	Filmuje osoby dzwoniące i wysyła obraz do monitora.
3	Diody LED na podczerwień	Zapewniają lepszą widoczność w nocy.
4	Czujnik natężenia oświetlenia	Powoduje automatyczne włączenie się diod LED na podczerwień, gdy robi się ciemno.
5	Mikrofon	Umożliwia osobom dzwoniącym porozumiewanie się z ich rozmówcami znajdującymi się wewnątrz.
6	Głośnik	Umożliwia osobom dzwoniącym usłyszenie ich rozmówców znajdujących się wewnątrz.
7	Podświetlona etykieta na nazwisko	Umożliwia umieszczenie nazwiska użytkownika na etykiecie.
8	Podświetlony przycisk dzwonka	Umożliwia osobom dzwoniącym włączenie dzwonka monitora. Następuje włączenie kamery i ekranu monitora.
9	Śruba zabezpieczająca	Uniemożliwia otwarcie panelu zewnętrznego bez klucza Tamper Torx.
10	Listwa zaciskowa	Umożliwia podłączenie panelu do monitora, napędu bramy wjazdowej i rygła/zamka elektromagnetycznego
11	Przycisk regulacji głośności głośnika	Umożliwia regulację głośności głośnika panelu zewnętrznego.

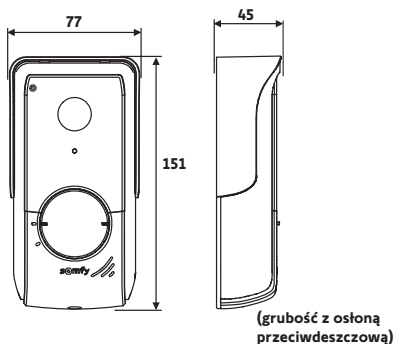

### 3.3 Instalacja standardowa

Odległość między panelem zewnętrznym a monitorem	Stosowany przewód
Mniej niż 100 m	2 przewody 0,5 mm <sup>2</sup> minimum
Od 100 do 150 m	2 przewody 0,75 mm <sup>2</sup> minimum

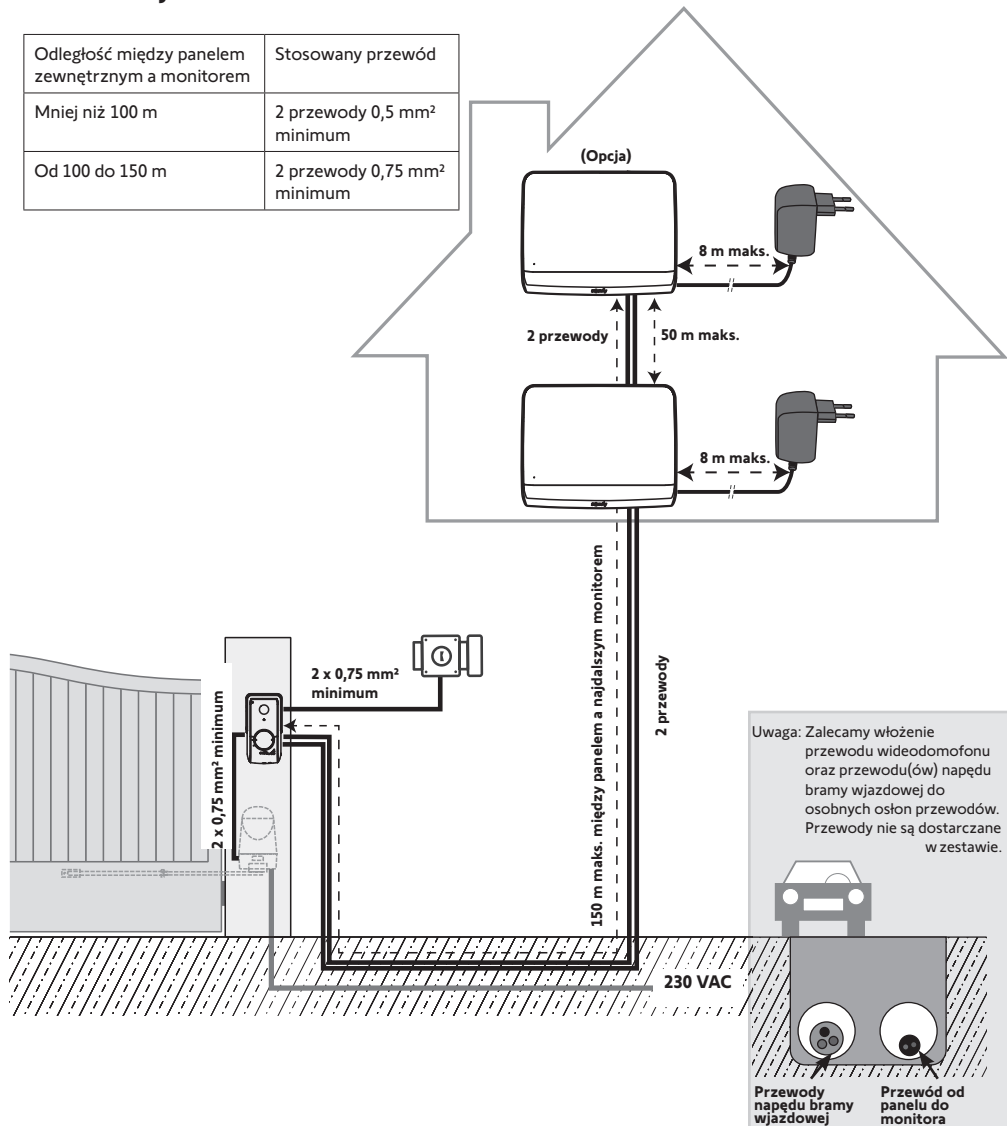

**Wskazówka:** W przypadku konieczności użycia puszek rozgąbkanych do podłączenia przewodów wideodomofonu, nie należy używać więcej niż dwóch puszek między panelem a monitorem, a także więcej niż jednej puszki między monitorem a zespołem zasilania sieciowego.

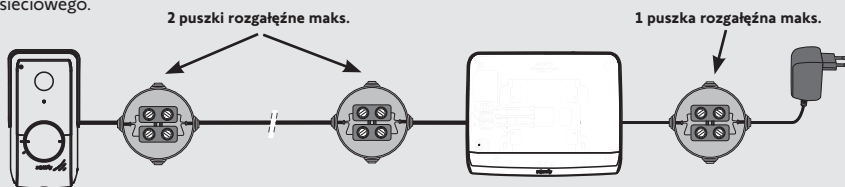

## 4 - MONTAŻ MONITORA



### Uwaga

W przypadku wyboru sterowania radiowego, za pomocą monitora, napędem bramy Somfy RTS, konieczne jest zapisanie nadajnika radiowego przed końcowym montażem monitora (monitor powinien znajdować się na wysokości napędu bramy oraz być zasilany poprzez dołączony do niego zespół zasilania sieciowego) lub też aktywowanie przycisku na napędzie bramy, w zależności od danego modelu napędu.

Zapoznać się z rozdziałem 7.3 Programowanie w napędzie bramy wjazdowej Somfy RTS.

- [1]. Zamocować płytkę mocującą monitor do ściany.

**Ważne:** Uchwyty mocujące monitora powinny być skierowane na wewnątrz.

**Uwaga:** Wszystkie przewody powinny przechodzić wewnątrz wspornika mocującego, aby możliwe było ich podłączenie do monitora.

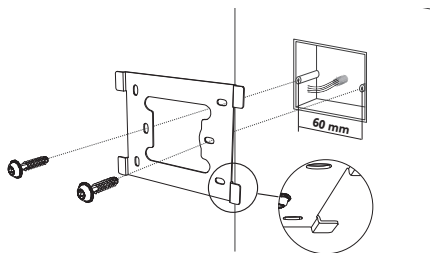

- [2]. Podłączyć złącze zespołu zasilania sieciowego z tyłu monitora do listwy zaciskowej 7-1 w kierunku wskazanym na ilustracji (wkręty w dół); kierunek podłączenia przewodów zespołu zasilania jest istotny.

**Ważne:** Należy koniecznie użyć dostarczonego zespołu zasilania sieciowego do zasilania monitora.

**Ważne:** Nie podłączać zespołu zasilania sieciowego do gniazda, dopóki nie zostanie wykonane całe okablowanie (panel zewnętrzny, monitor dodatkowy).

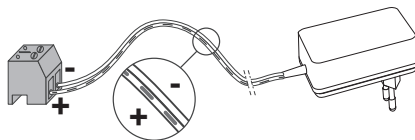

- [3]. Podłączyć drugie złącze do listwy zaciskowej 7-2. Odpowiedni przewód zostanie podłączony do panelu zewnętrznego. Opcjonalnie: Podłączyć trzecie złącze do listwy zaciskowej 7-3. Odpowiedni przewód zostanie podłączony do drugiego monitora (patrz instrukcja dodatkowego monitora).

**Uwaga:** Przewody należy umieścić w przewidzianych w tym celu miejscach, aby uniknąć ryzyka wyrwania ich.

**Uwaga:** Należy oznaczyć przewody podłączone do listwy zaciskowej 7-2 i 7-3, aby prawidłowo okablować panel zewnętrzny i dodatkowy monitor (opcja).

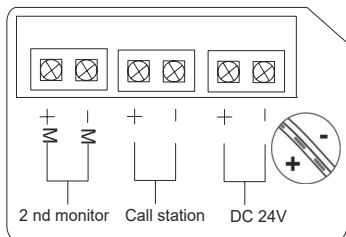
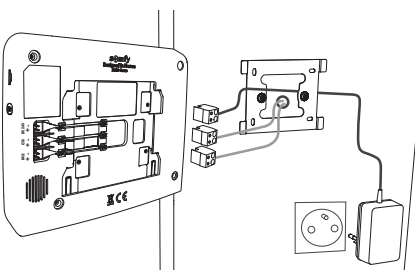

- [4]. Przypiąć monitor do wspornika mocującego, delikatnie przesuwaną go w dół, aż do momentu, gdy uchwyty wspornika zostaną prawidłowo wprowadzone w wycięcia monitora.

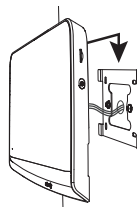



## 5 - MONTAŻ PANELU ZEWNĘTRZNEGO

Nie należy instalować kamery naprzeciwko źródła światła, ponieważ obraz osoby odwiedzającej może być nieprawidłowy. Zalecamy montaż panelu zewnętrznego na wysokości około 1,60 m.

### 5.1 Mocowanie i okablowanie panelu zewnętrznego

[1]. Wprowadzić wszystkie przewody do osłony przeciwdeszczowej.

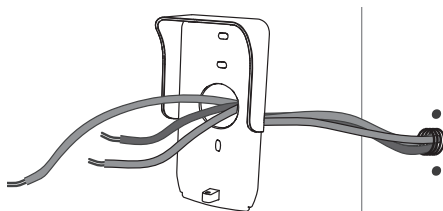

[2]. Przymocować osłonę przeciwdeszczową do ściany/słupka.

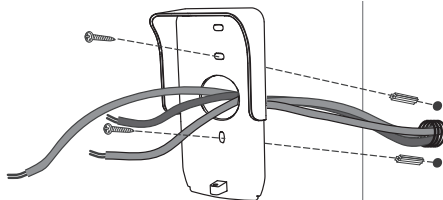

[3]. Podłączyć:

- przewód monitora do 2 pierwszych zacisków panelu zewnętrznego:  
M+ monitora do M+ panelu zewnętrznego  
M- monitora do M- panelu zewnętrznego
- przewód rygła / zamka elektromagnetycznego do zacisków L+ i L- panelu zewnętrznego.
- przewód napędu do wyjścia styku bezpotencjałowego (COM i NO) panelu zewnętrznego

**Uwaga:** W celu wprowadzenia przewodów do zacisków, nacisnąć kwadrat z rowkiem przy pomocy śrubokręta, wprowadzić przewody i puścić.

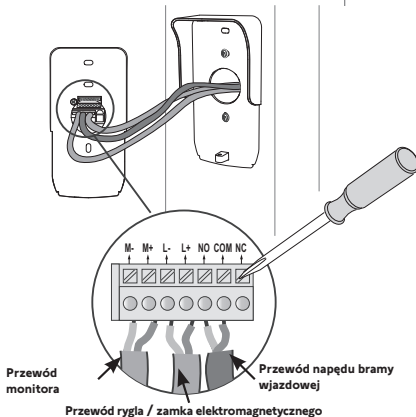

[4]. Umieścić panel zewnętrzny w osłonie przeciwdeszczowej.

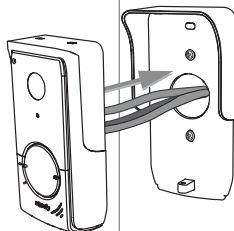

[5]. Przykręcić panel zewnętrzny do osłony przeciwdeszczowej przy pomocy dostarczonego klucza trzpieniowego tamper Torx.

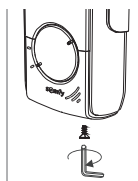

## 5.2 Podłączenie panelu zewnętrznego

### 5.2.1 Podłączenie do napędu bramy wjazdowej Somfy

**Uwaga:** Gdy napęd działa z wykorzystaniem zasilania energią słoneczną, przewodowe elementy sterujące są odłączone. W takim przypadku do sterowania napędem bramy wjazdowej należy używać bezprzewodowego elementu sterującego monitora (patrz strona 12).

1. Odłączyć napęd od zasilania sieciowego.
2. Zdjąć pokrywę skrzynki sterowniczej lub napędu zawierającego układ elektroniczny.
3. Podłączyć wyjście styku bezpotencjałowego (COM i NO) panelu zewnętrznego do układu elektronicznego napędu. W celu podłączenia panelu zewnętrznego do wejścia przełącznika kluczowego napędu wskazane jest zapoznanie się z instrukcją do napędu bramy.

Podłączyć...	Układy elektroniczne napędów Somfy		
	do zacisków START	do zacisków BUS	do ponumerowanych zacisków
<b>COM</b>	5	3	3
<b>NO</b>	6	4	5 (całkowite otwarcie) lub 6 (otwarcie dla pieszego)

**Uwaga:** W celu podłączenia panelu zewnętrznego do innego modelu napędu bramy, należy zapoznać się z instrukcją montażu tego napędu.

### 5.2.2 Podłączenie do rygła/zamka elektromagnetycznego

Podłączyć wyjście  panelu zewnętrznego do rygła / zamka zgodnie z poniższym schematem.

Należy zachować odpowiednią biegunowość +/- i , jeśli jest podana w instrukcji rygła / zamka.

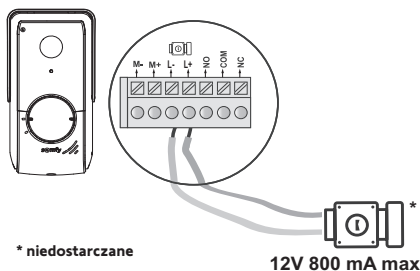

## 5.3 Montaż etykiety na nazwisko

1. Obrócić przycisk dzwonka w kierunku przeciwnym do ruchu wskazówek zegara, aż do wygrawerowanego oznaczenia, następnie wyjąć go.
2. Wyjąć okrągłą membranę, aby uzyskać dostęp do etykiety na nazwisko.
3. Wpisać nazwisko na białej etykiecie, używając trwałego pisaka, a następnie ponownie włożyć etykietę i jej membranę na miejsce.
4. Zamontować przycisk dzwonka na panelu zewnętrznym, korzystając z oznaczeń, i obrócić w kierunku zgodnym z ruchem wskazówek zegara, aż do zablokowania.

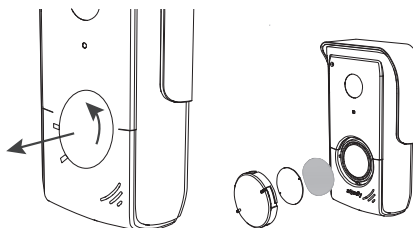

## 5.4 Włączenie zasilania instalacji

Na koniec montażu, należy podłączyć napęd bramy do zasilania sieciowego.

Następnie podłączyć zespół zasilania sieciowego dostarczony w zestawie do gniazda elektrycznego.

**Ważne:** Zespół zasilania sieciowego musi być zamontowany w pobliżu monitora i łatwo dostępny.

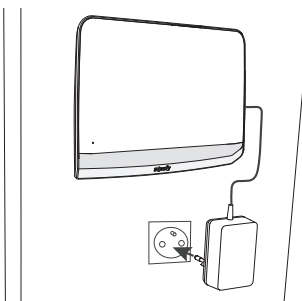

## 6 - INTERFEJS UŻYTKOWNIKA

Wideodomofon V®350 może spełniać 2 funkcje: z jednej strony jako wideodomofon, a z drugiej strony jako bezprzewodowy element sterujący wyposażeniem Somfy RTS domu.

Pierwsze zastosowanie obejmuje takie funkcje jak:

- komunikacja pomiędzy panelem zewnętrznym i monitorem,
- przeglądanie, usuwanie i przysyłanie zdjęć,
- otwieranie rygla / zamka elektromagnetycznego oraz bramy wjazdowej,
- ustawienia (np.: kontrast, jasność, dzwonek, itd.).

Drugim zastosowaniem tego urządzenia jest wykorzystanie go jako bezprzewodowego elementu sterującego urządzeniami Somfy RTS z domu (np.: rolety, oświetlenie, brama garażowa, itd.).

### 6.1 Wideodomofon

#### 6.1.1 Ekran główny i podstawowe ustawienia

Podczas pierwszego włączenia zasilania urządzenia, przez kilka sekund na ekranie pojawi się logo Somfy, następnie wyświetlą się ustawienia podstawowe.

Należy zatwierdzić każdy etap, aby przejść do kolejnego i uzyskać dostęp do ekranu głównego.

Wskazówka: w przypadku odłączenia zasilania, ustawienia te pozostaną zapisane w pamięci monitora.



Aby wybrać jedną z funkcji, należy nacisnąć na kontrolkę led po prawej stronie piktogramu wyświetlonego na ekranie, np.:



Podnoszenie



Kolejne ustawienie



Opuszczanie



Potwierdzenie



**Ustawienie daty:**

Dzień / Miesiąc / Rok

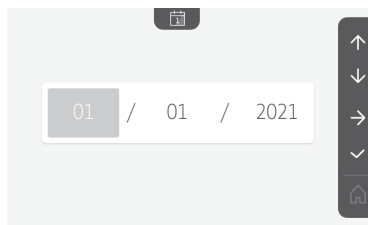
**Ustawienie zegara:**

- 12 lub 24-godzinny
- Godzina
- Minuty
- am / pm (w przypadku wyboru zegara 12-godzinnego)

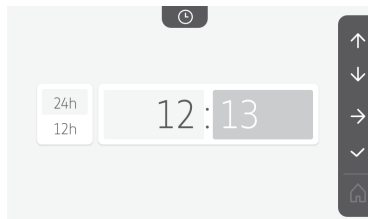
**Wybór melodii dzwonka:**

dostępnych jest 7 melodii

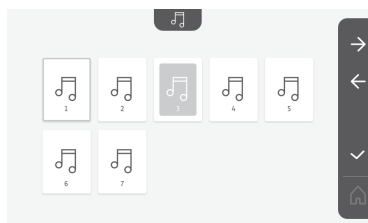
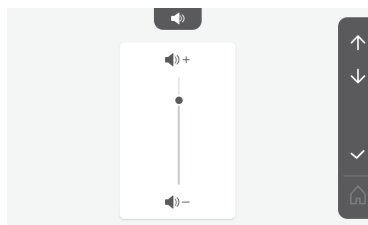
**Ustawienie głośności dzwonka:**

Pojawia się ekran potwierdzenia, należy wybrać symbol domu, aby powrócić do ekranu głównego.



Ekran główny, brak zaprogramowanego urządzenia RTS.

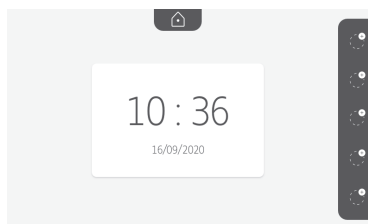

## 6.1.2 Sterowanie bezprzewodowe urządzeniami Somfy RTS

Monitor jest wyposażony w nadajnik w Technologii Radiowej Somfy (RTS). Jest on kompatybilny wyłącznie z urządzeniami wyposażonymi w Technologię Radiową Somfy (RTS).

Można go używać do sterowania indywidualnego lub jednoczesnego następującymi urządzeniami Somfy:

- napędem do bram garażowych,
- odbiornikiem oświetlenia,
- napędem do rolet,
- napędem do bram wjazdowych.
- itp., ...

Funkcja ta jest zapewniana dzięki systemowi kanałów radiowych oznaczonych piktoqramami (patrz „Dodawanie urządzenia Somfy RTS”). Każdy kanał odpowiada pojedynczemu pilotowi zdalnego sterowania i umożliwia sterowanie jednym lub wieloma urządzeniami. Liczba urządzeń, którymi można sterować przez jeden kanał jest nieograniczona. Aby sterować kanałem, wystarczy na niego nacisnąć.

**Ważne:** Należy sprawdzić, czy urządzenie, które ma być sterowane bezprzewodowo znajduje się w zasięgu obioru fal radiowych z monitora.









### Dodawanie urządzenia Somfy RTS

Nacisnąć na przycisk dotykowy odpowiadający lokalizacji pierwszego urządzenia do zaprogramowania.

O ile nie ma przeciwwskazań, należy następnie zatwierdzić każdy etap, aby przejść do kolejnego.



Wybrać piktoqram, który przedstawia produkt do zaprogramowania:

 Markiza	 Roleta	 Okiennica	 Oświetlenie ON/OFF	 Gniazdo ON/OFF
 Brama skrzydłowa	 Brama przesuwana	 Brama garażowa	 Inny produkt RTS	

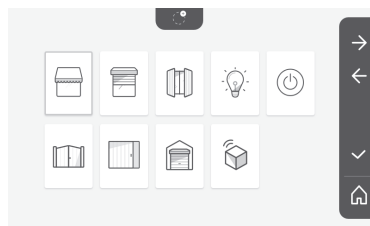

Nacisnąć przez 3 sekundy przycisk PROG nadajnika RTS już powiązanego z tym produktem: produkt powinien zareagować. Zapoznać się z instrukcją danego produktu w zależności od tego czy chodzi o napęd bramy wjazdowej czy bramy garażowej.

Nacisnąć na przycisk dotykowy odpowiadający strzałce →, aby powiązać monitor z produktem i przejść do następnego etapu.

Nacisnąć na przycisk dotykowy odpowiadający strzałce ←, aby się cofnąć.

Nacisnąć na przyciski dotykowe odpowiadające poleceniom ↑ i ↓, i sprawdzić zachowanie powiązanego produktu.

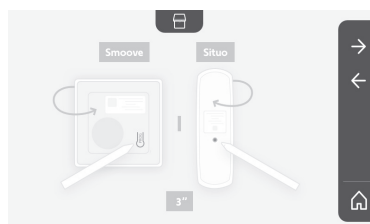

Jeśli urządzenie reaguje prawidłowo, nacisnąć na przycisk dotykowy odpowiadający zatwierdzeniu .

Jeśli urządzenie nie reaguje, nacisnąć na przycisk dotykowy odpowiadający unieważnieniu , aby przejść ponownie przez poprzednie etapy.

Jeśli został naciśnięty , powiązany produkt pojawia się po prawej stronie ekranu głównego.

Należy wykonywać te czynności za każdym razem, aby powiązać kolejne produkty RTS z monitorem V®350.

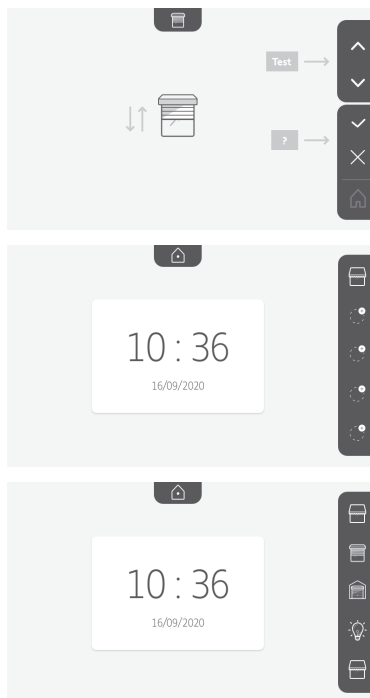

### 6.1.3 Rozmowa z osobą odwiedzającą

W momencie, gdy osoba odwiedzająca naciska na przycisk dzwonka panelu zewnętrznego piktogram  miga, rozbrzmiewa dzwonek i pojawia się poniższy ekran:



Wskazówka: jeśli użytkownik nie odpowiada na dzwonek, monitor wykonuje zdjęcie osoby odwiedzającej, następnie wyłącza się dzwonek.

Aby nawiązać komunikację, nacisnąć na piktogram "połączenia": .

Piktogram  pozostaje podświetlony podczas całego czasu trwania połączenia. Aby zakończyć połączenie, należy kliknąć ponownie na piktogram lub otworzyć bramę, lub też uruchomić zamek elektromagnetyczny.

Wskazówka: jeśli nie nastąpi żadna czynność, maksymalny czas połączenia wynosi 2 minuty.

Mikrofon monitora wewnętrznego i głośnika panelu uruchamia się po odebraniu połączenia.

W trakcie połączenia można:

- **otworzyć bramę**, naciskając na . Ta czynność spowoduje zakończenie połączenia. Przez kilka sekund pojawi się następujący ekran:



- **otworzyć rygiel/zamek elektromagnetyczny**, naciskając na . Ta czynność spowoduje zakończenie połączenia. Przez kilka sekund pojawi się następujący ekran:



- **zrobić zdjęcie osobie odwiedzającej**, naciskając na przycisk dotykowy odpowiadający aparatowi fotograficznemu po prawej stronie ekranu. To zdjęcie jest przechowywane w pamięci monitora. Przez kilka sekund pojawi się następujący ekran:



- **sterować urządzeniami Somfy RTS** (oświetlenie alejki, brama garażowa, itd.): kliknąć na przycisk dotykowy odpowiadający strzałce , pojawia się następujący ekran:



Wskazówka: na pasku po prawej stronie pojawiają się produkty RTS, które są powiązane z monitorem.

Wybrać urządzenie, klikając na przycisk dotykowy po prawej stronie odpowiedniego piktogramu:



Wybrać czynność do wykonania (otwieranie/zamykanie, podniesienie/opuszczenie lub włączenie światła/wyłączenie światła) lub kliknąć na przycisk dotykowy obok strzałki →, aby powrócić do listy produktów RTS.

### 6.1.4 Zdjęcia osób odwiedzających w pamięci

Aby obejrzeć zdjęcia zapisane w pamięci, które zostały zrobione podczas nieobecności lub ręcznie, należy nacisnąć na piktogram

 : pojawi się następujący ekran:



Wskazówka: w strefie żółtej na górze, po lewej stronie, X/XX oznacza numer nowego zdjęcia oraz liczbę zdjęć, które nie zostały obejrzone. Strefa niebieska na dole, po lewej stronie, wskazuje datę i godzinę wykonania wyświetlanego zdjęcia.

Wszystkie nieprzejrzane zdjęcia są otoczone żółtą ramką.

Z tego ekranu można:

- przejść do kolejnego zdjęcia, naciskając przycisk dotykowy odpowiadający strzałce ↓:



Wskazówka: Po rozpoczęciu przeglądania zdjęć, strzałka ↑ umożliwia przejście do poprzedniego zdjęcia a strzałka ↓ do następnego zdjęcia.

- Usunąć wyświetlone zdjęcie, naciskając na przycisk dotykowy odpowiadający koszyku na śmieci  :

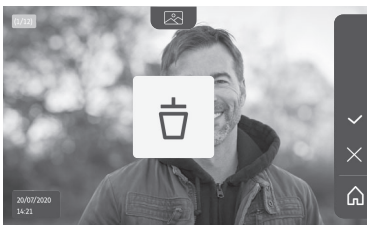

Wskazówka: nacisnąć na przycisk dotykowy , aby zakończyć czynność.



- Usunąć wszystkie zdjęcia, naciskając na przycisk dotykowy odpowiadający , pojawia się następujący ekran:

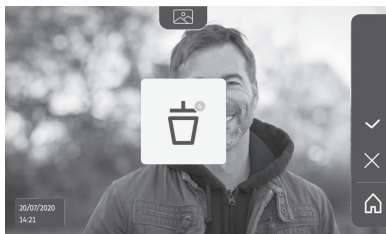

Wskazówka: nacisnąć na przycisk dotykowy , aby zakończyć czynność, pojawia się następujący ekran:

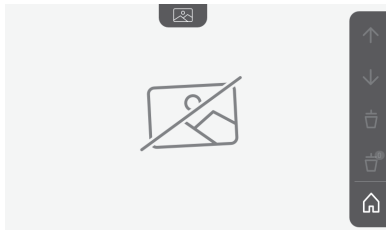

Wskazówka: nacisnąć na przycisk dotykowy , aby powrócić do ekranu głównego.

## 6.1.5 Wcześniejsze ustawienia

Aby zmienić ustawienia początkowe lub wykonać dodatkowe ustawienia, należy nacisnąć na żółty przycisk po prawej stronie monitora:





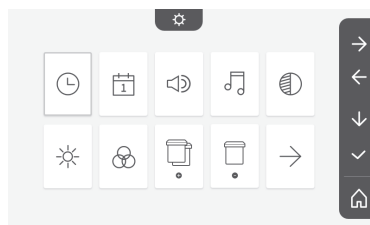

Pojawia się pierwszy ekran wyboru ustawień:

 Godzina	 Data	 Głośność	 Melodia	 Kontrast
 Jasność	 Kolor	 Zaprogramowanie grupy produktów RTS	 Usuwanie produktu RTS	 Kolejne ustawienia



Kolejne ustawienia to:

 Poprzednie ustawienia	 Czas aktywacji rygla elektromagnetycznego	 Przesyłanie zdjęć	 Aktualizacja oprogramowania	 Wyzerowanie parametrów
---	--	--	--	---

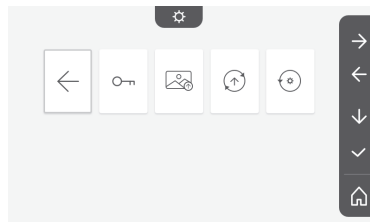

## Ustawienie godziny



Ustawienie zegara:

- 12 lub 24-godzinny
- Godzina
- Minuty
- am / pm (w przypadku wyboru zegara 12-godzinnego)

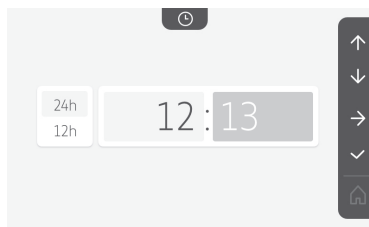

## Ustawienie daty



Ustawienie daty:

Dzień / Miesiąc / Rok

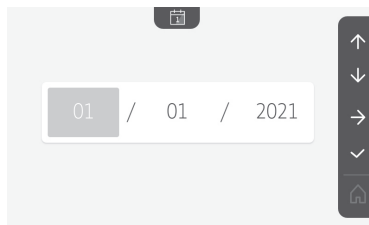

## Ustawienie głośności



Istnieje możliwość ustawienia głośności połączenia oraz melodii:

- Głośność połączenia.

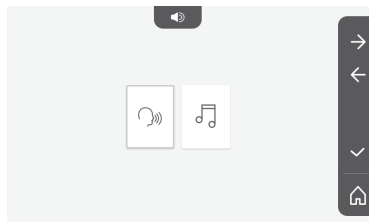

- Głośność melodii.

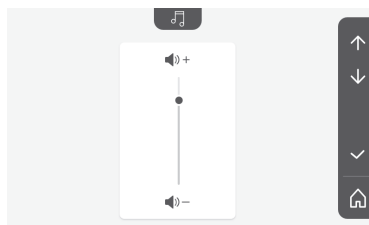
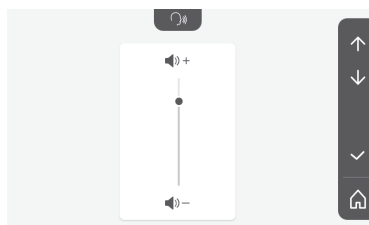

## Wybór melodii



Dostępnych jest 7 melodii.

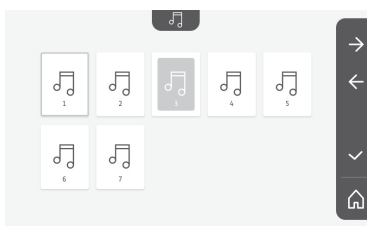

## Ustawienie kontrastu



Podczas ustawiania, kamera panelu zewnętrznego jest aktywna.



## Ustawienie jasności



Podczas ustawiania, kamera panelu zewnętrznego jest aktywna.



## Ustawienie koloru



Podczas ustawiania, kamera panelu zewnętrznego jest aktywna.

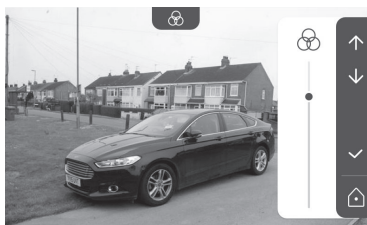

## Zaprogramowanie grupy produktów RTS



Istnieje możliwość dodania to tego samego kanału, w przypadku sterowania grupowego, produktów podobnych do produktów już powiązanych, na przykład drugiej rolety.

Wybrać kanał, do którego ma być dodane urządzenie RTS i zatwierdzić.

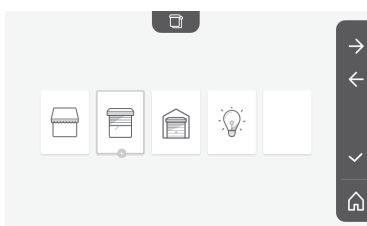

Nacisnąć przez 3 sekundy na przycisk PROG nadajnika RTS już powiązanego z produktem, który ma być dodany.

Nacisnąć na przycisk dotykowy odpowiadający strzałce →, aby powiązać monitor z produktem i przejść do następnego etapu.

Nacisnąć na przycisk dotykowy odpowiadający strzałce ←, aby się cofnąć.

Nacisnąć na przyciski dotykowe odpowiadające poleceniom ↑ i ↓, i sprawdzić zachowanie powiązanego produktu.

Jeśli urządzenie reaguje prawidłowo, nacisnąć na przycisk dotykowy odpowiadający zatwierdzeniu ✓.

Jeśli urządzenie nie reaguje, nacisnąć na przycisk dotykowy odpowiadający unieważnieniu ✗, aby przejść ponownie przez poprzednie etapy.

W przypadku naciśnięcia na ✓, pojawia się ekran główny i na ikonie danego urządzenia lub grupy produktów wyświetla się liczba wskazująca ilość powiązanych urządzeń.



## Usuwanie produktu RTS



Istnieje możliwość usunięcia produktu lub grupy produktów.

Wskazówka: jeśli chcemy usunąć jeden produkt z grupy, należy usunąć grupę, następnie powiązać ponownie produkt lub produkty, które mają być sterowane za pomocą monitora.

Wybrać kanał, z którego produkt lub grupa produktów RTS ma być usunięta i zatwierdzić.

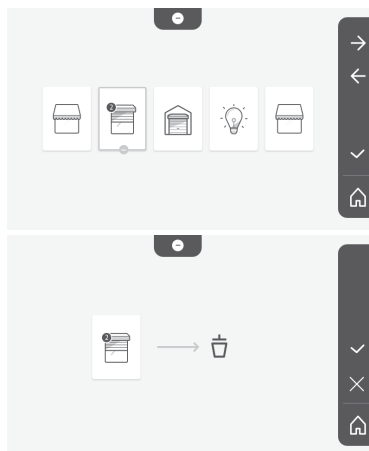

Nacisnąć przez 3 sekundy na przycisk PROG nadajnika RTS już powiązanego z produktem, który ma być usunięty.

Nacisnąć na przycisk dotykowy odpowiadający strzałce →, aby usunąć powiązanie z monitorem i przejść do następnego etapu.

Nacisnąć na przycisk dotykowy odpowiadający strzałce ←, aby się cofnąć.

Sprawdzić, czy produkt lub produkty zostały usunięte.

Jeśli urządzenie już nie reaguje, nacisnąć na przycisk dotykowy odpowiadający zatwierdzeniu ✓.

Jeśli urządzenie reaguje na polecenie, nacisnąć na przycisk dotykowy odpowiadający unieważnieniu ✕, aby przejść ponownie przez poprzednie etapy.

Produkt lub grupa produktów została prawidłowo usunięta.

Produkt lub grupa produktów nie pojawia się już na ekranie głównym.

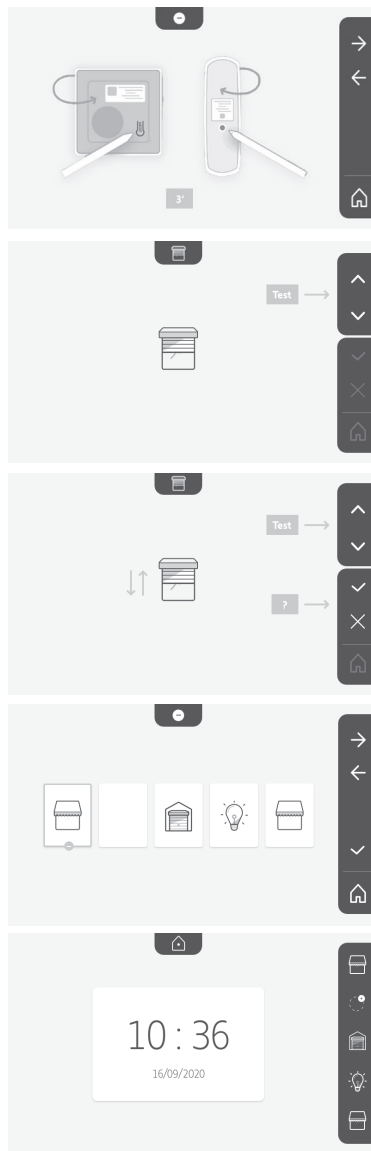

## Ustawienie czasu aktywacji rygła elektromagnetycznego



Istnieje możliwość ustawienia czasu aktywacji rygła elektromagnetycznego na 2, 5 lub 10 sekund (ustawienie fabryczne wynosi 2 sekundy).

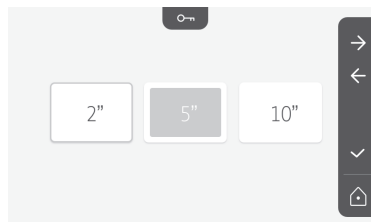

## Przesyłanie zdjęć



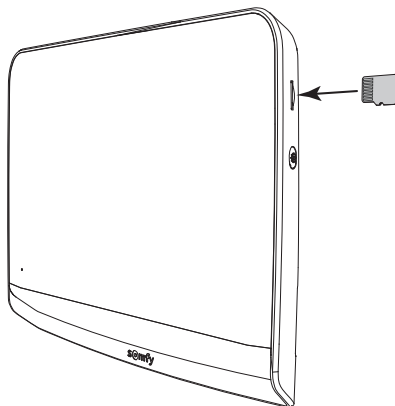

Przesyłanie jest możliwe tylko, jeśli wcześniej została zainstalowana karta micro SD (maks. 32 GB).



Nacisnąć na przycisk dotykowy odpowiadający zatwierdzeniu .

Gdy w strefie żółtej na dole ekranu pojawia się "100%" oznacza to zakończenie przesyłania.

Nacisnąć na przycisk dotykowy odpowiadający , aby wrócić do ekranu ustawień lub na przycisk odpowiadający , aby wrócić do ekranu głównego.

Wskazówka: zdjęcia nie zostają wykasowane z monitora. Aby wykasować zdjęcia, patrz „6.1.4 Zdjęcia osób odwiedzających w pamięci”.

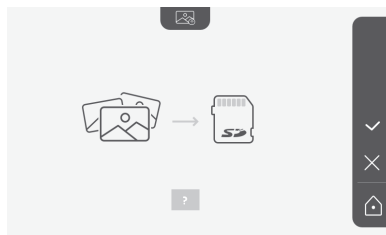

## Aktualizacja oprogramowania



Ekran wyświetla aktualną wersję oprogramowania.

Aby zaktualizować oprogramowanie monitora (firmware), należy najpierw pobrać ostatnią wersję z naszej strony internetowej i skopiować ją na kartę micro SD, np.:

316M\_SF1\_t1.0.8\_2019\_11\_14

Na karcie micro SD, utworzyć folder "update" i skopiować do niego oprogramowanie.

Wsunąć kartę micro SD do monitora, następnie zatwierdzić tę czynność.

Wskazówka: parametry powracają do wartości "fabrycznych", zdjęcia i urządzenia RTS są zachowane.

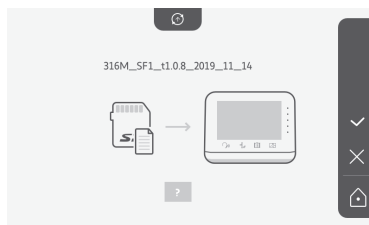

## Wyzerowanie parametrów



Ta czynność powoduje wykasowanie wszystkich ustawień osobistych.

Aby możliwe było korzystanie z wideodomofonu, konieczne jest ponowne wykonanie ustawień podstawowych (data, godzina, melodia, głośność dzwonka).

Wskazówka: parametry powracają do wartości "fabrycznych", zdjęcia i urządzenia RTS są zachowane.

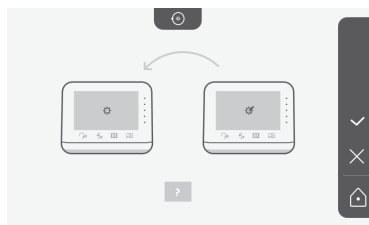

## 6.2 Ustawienia panelu zewnętrznego

### 6.2.1 Regulacja głośności głośnika

Aby wyregulować głośność głośnika panelu zewnętrznego, należy obrócić przycisk znajdujący się z tyłu panelu przy pomocy śrubokręta:

- w kierunku zgodnym z ruchem wskazówek zegara w celu zwiększenia głośności.
- w kierunku przeciwnym do ruchu wskazówek zegara w celu zmniejszenia głośności.

### 6.2.2 Aktywować lub dezaktywować sygnał dźwiękowy przycisku dzwonka:

Sygnał dźwiękowy rozbrzmiewa przy naciśnięciu na przycisk dzwonka.

Aby usunąć ten sygnał dźwiękowy lub go ponownie włączyć, naciśnąć przez 5 sekund na przycisk dzwonka, aż do usłyszenia sygnału potwierdzenia stanu.

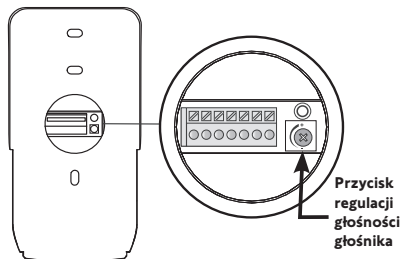

## 7 - KONSERWACJA

### 7.1 Czyszczenie

Wideodomofon należy czyścić przy pomocy suchej i miękkiej szmatki, bez użycia rozpuszczalników.

Przed rozpoczęciem czyszczenia konieczne jest odłączenie zasilania urządzenia.

## 8 - DANE TECHNICZNE

Monitor wewnętrzny		
Ekran	Kolorowy Wymiary: 7", tj. 17 cm Rozdzielczość: 800 x 480 pikseli	
Liczba melodii dzwonka	7	
Ustawienia	Wybór melodii dzwonka, głośność melodii dzwonka, głośność głośnika, kolory, natężenie oświetlenia, kontrast, czas otwarcia rygla, godzina, data, dodanie/ usuwanie urządzeń RTS.	
Maksymalny czas połączenia	2 minuty	
Zasilanie	Typ	Zespół zasilania sieciowego: 100-240 VAC, 50/60 Hz, wyjście 24V 1A. lub Zasilacz na szynę DIN: 100-240 VAC, 50/60 Hz, wyjście 24V 1,5A.
	Zabezpieczenie przed odwróceniem polaryzacji	Tak
Mocowanie	Uchwyt ścienny	
Wymiary (szer. x wys. x gł.)	220,5 x 175 x 24 mm	
Temperatura pracy	-10 °C do +55 °C	
Nadajnik radiowy 5-kanalowy	Zasięg odbioru fal radiowych	200 m w otwartym terenie
	Częstotliwość radiowa	))) RTS - 433,42 MHz < 10 mW
Pamięć obrazów	100 zdjęć Możliwość zapisywania zdjęć na karcie micro SD (niedostarczana)	
Liczba monitorów	Do 2 monitorów	
Panel zewnętrzny		
Kamera	Kąt widzenia: H = 102°, V = 65°	
Widoczność w nocy	Diody LED na podczerwień	
Wyjścia	Rygiel: 12V, 800 mA Brama wjazdowa: styk bezpotencjałowy	
Czas aktywacji wyjścia rygla elektromagnetycznego	2, 5 lub 10 sekund	
Czas aktywacji styku bezpotencjałowego	1 sekunda	
Etykieta / przycisk dzwonka	Podświetlony	
Mocowanie	Montaż na powierzchni wystającej z osłoną przeciwdeszczową	
Materiały	Aluminium i plastik	
Wymiary (szer. x wys. x gł.)	77 x 151 x 45 mm	
Ustawienia	Głośność głośnika	
Temperatura pracy	-20 °C do +55 °C	
Stopień ochrony	IP54	



<b>1 - ÚVOD</b>	<b>2</b>
1.1 Kdo je Somfy?	2
1.2 Podpora	2
1.3 Záruka	2
<b>2 - DŮLEŽITÉ INFORMACE – BEZPEČNOST</b>	<b>2</b>
2.1 Obecné zásady	2
2.2 Všeobecné bezpečnostní pokyny	2
2.3 Podmínky použití	2
2.4 Recyklace a likvidace	2
2.5 Význam značek umístěných na jednotce síťového napájení	2
<b>3 - PŘEDSTAVENÍ VÝROBKU</b>	<b>3</b>
3.1 Složení sady	3
3.2 Popis výrobku	3
3.3 Typová montáž	6
<b>4 - INSTALACE MONITORU</b>	<b>7</b>
<b>5 - MONTÁŽ VENKOVNÍHO OVLÁDACÍHO PANELU</b>	<b>8</b>
5.1 Upevnění a připojení kabelů venkovního ovládacího panelu	8
5.2 Připojení venkovního ovládacího panelu	9
5.3 Instalace jmenovky	9
5.4 Uvedení instalace pod napětí	10
<b>6 - UŽIVATELSKÉ ROZHRANÍ</b>	<b>10</b>
6.1 VIDEOTELEFON	10
Nastavení data:	11
Nastavení hodin:	11
Výběr melodie vyzvánění:	11
Nastavení hlasitosti vyzvánění:	11
Přidání zařízení Somfy RTS	12
Nastavení času	17
Nastavení data	17
Nastavení hlasitosti	17
Výběr melodie	18
Nastavení kontrastu	18
Nastavení jasu	18
Nastavení barvy	18
Uložení skupiny produktů RTS do paměti	18
Odebrání jednoho produktu RTS	19
Nastavení doby aktivace elektrického otvírače	20
Přenos fotografií	21
Aktualizace softwaru	21
Vynulování parametrů	21
6.2 Nastavení venkovního ovládacího panelu	22
<b>7 - ÚDRŽBA</b>	<b>22</b>
7.1 Čištění	22
<b>8 - TECHNICKÉ ÚDAJE</b>	<b>23</b>

# 1 - ÚVOD

Děkujeme, že jste si vybrali zařízení značky Somfy.

## 1.1 Kdo je Somfy?

Somfy vyvíjí, vyrábí a prodává motorové pohony a automatická zařízení pro vybavení budov. Ať už motorové pohony pro brány či garážová vrata, rolety, výstražné systémy, ovladače osvětlení, nebo termostaty vytápění, všechny produkty značky Somfy splní všechny vaše požadavky na bezpečnost, komfort a úsporu energie.

Spolu se Somfy se vydáváte na cestu za neustálým zlepšováním a zvyšováním kvality. Renomé značky Somfy spočívá především ve spolehlivosti jejich produktů, které jsou synonymem pro nejnovější technologické trendy a profesionální přístup v celosvětovém měřítku.

## 1.2 Podpora

Pro veškeré informace týkající se výběru, koupě nebo montáže produktů značky Somfy se můžete obrátit na svého prodejce, nebo kontaktovat přímo společnost Somfy.

## 1.3 Záruka

Na tento produkt se vztahuje záruka o délce 5 let počínaje datem zakoupení produktu. Všeobecné záruční podmínky jsou dostupné na: [www.somfy.cz](http://www.somfy.cz)

# 2 - DŮLEŽITÉ INFORMACE – BEZPEČNOST

## 2.1 Obecné zásady

Než začnete s instalací tohoto výrobku Somfy, pozorně si přečtěte tento návod k použití a bezpečnostní pokyny. Přesně dodržte všechny uvedené pokyny a tento návod uchovávejte po celou dobu životnosti výrobku.

Nikdy nezačínajte montáž, dokud nekontrolujete kompatibilitu tohoto výrobku s ostatními vybavením a doplňky.

Tento návod popisuje instalaci a používání tohoto výrobku.

Jakákoli instalace nebo použití výrobku pro jiný účel, než stanoví společnost Somfy, nejsou dovoleny. Zanikne tím záruka a společnost Somfy nenesie žádnou odpovědnost; totéž platí v případě nedodržení pokynů uvedených v tomto návodu.

Společnost Somfy nenesie odpovědnost za změny norem a standardů, k nimž dojde po zveřejnění tohoto návodu.

Společnost Somfy prohlašuje, že výrobek popsany v tomto návodu, je-li používán v souladu s ním, splňuje základní požadavky příslušných evropských norem, zejména směrnice o rádiových zařízeních 2014/53/EC. Úplný text prohlášení EU o shodě je k dispozici na následující internetové adrese: [www.somfy.com/ce](http://www.somfy.com/ce).

Vyobrazení nejsou závazná.

## 2.2 Všeobecné bezpečnostní pokyny

Nenechte děti, aby si hrály s ovládacím systémem. Ovládací systém nikdy neponožujte do kapaliny.

Tento výrobek není určen k používání osobami (včetně dětí) se sníženými tělesnými, smyslovými či duševními schopnostmi nebo osobami bez patřičných zkušeností či znalostí, ledaže by byly pod dohledem osoby odpovědné za jejich bezpečnost nebo byly předem poučeny o používání tohoto výrobku.

## 2.3 Podmínky použití

Dosah rádiového systému je regulován normami pro rádiové zařízení.

Rádiový dosah ve velké míře závisí na prostředí používání: možná rušení od velkých elektrických přístrojů v blízkosti zařízení, podle typu materiálu použitého na stěny a přepážky.

Použití rádiových zařízení (např. bezdrátových sluchátek) fungujících na stejné frekvenci může snížit výkonost výrobku.

Funkcí kamery tohoto videotelefonu je identifikovat návštěvníka. **V žádném případě nesmí být používána pro sledování dění na ulici.**

## 2.4 Recyklace a likvidace

 Výrobek na konci životnosti nevyhazujte do běžného domovního odpadu. Výrobek odevzdejte jeho prodejci nebo použijte prostředky selektivního sběru, které jsou poskytovány obcí.

## 2.5 Význam značek umístěných na jednotce síťového napájení



: jednotka síťového napájení dodávaná společně s produktem smí být montována pouze na krytém a suchém místě



: jednotka síťového napájení dodávaná společně s produktem je opatřena dvojitou izolací, a proto nevyžaduje připojení k uzemňovacímu vodiči

— — — : stejnosměrný proud

~ : střídavý proud

## 3 - PŘEDSTAVENÍ VÝROBKU

### 3.1 Složení sady

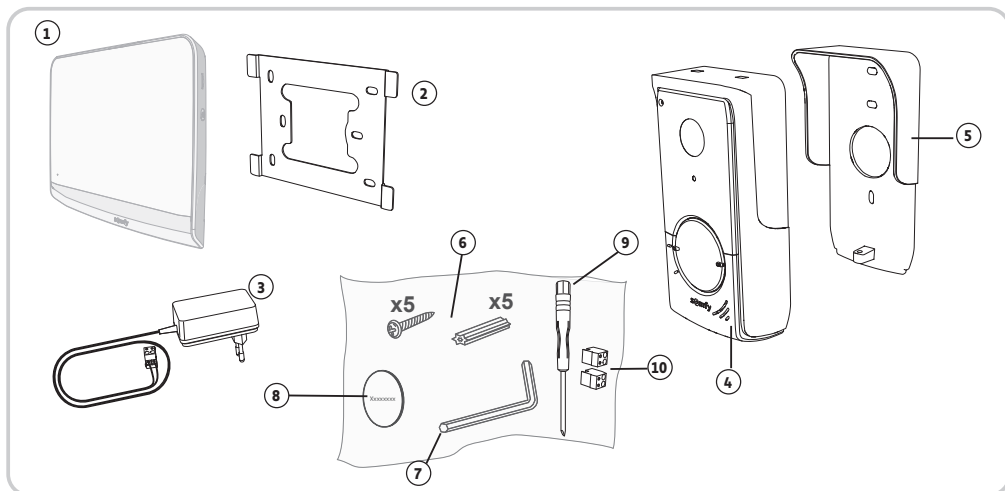

Č.	Název	Množství
1	Vnitřní monitor	1
2	Upevňovací držák monitoru	1
3	Jednotka síťového napájení monitoru	1
4	Venkovní ovládací panel	1
5	Ochranný štítek proti dešti	1
6	Šrouby + hmoždinky pro upevnění monitoru a venkovního ovládacího panelu	5 + 5
7	Klíč Tamper Torx	1
8	Dodatečná jmenovka	1
9	Plochý šroubovák	1
10	Konektory	2





### 3.2 Popis výrobku

Videotelefon se skládá z vnitřního monitoru a z venkovního ovládacího panelu. Připojení vnitřního monitoru k venkovnímu ovládacímu panelu je zajištěno 2 vodiči. Venkovní ovládací panel lze poté propojit s motorem brány a s elektrickým zámek/otvíračem 12 V AC / DC – 800 mA max. Videotelefon tak umožňuje ovládat otevírání brány nebo vchodové branky.

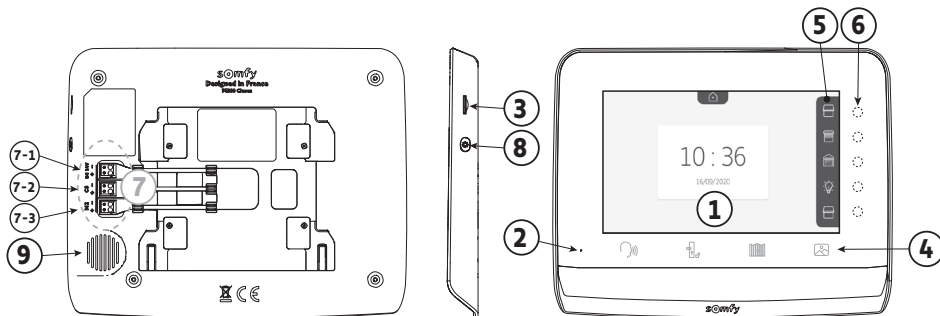
Vnitřní monitor je také vybaven radiovysílačem RTS (Radio Technology Somfy). Tento bezdrátový ovladač zajišťuje ovládání produktů pro domácnost vybavených RTS přijímačem Somfy (garážová vrata, vjezdová brána, osvětlení, rolety, markýzy atd.), jsou-li v dosahu rádiového signálu monitoru.

## 3.2.1 Obrazovka



Č.	Název	Popis
1	Displej	Umožňuje zobrazit návštěvníka, prohlédnout si fotografie zmeškaných návštěv, zobrazit nastavení atd.
2	Mikrofon	Umožňuje komunikovat s osobou stojící před venkovním ovládacím panelem.
3	Čtečka mikro SD karty	Umožňuje exportovat fotografie uložené v interní paměti. <b>Poznámka:</b> Mikro SD karta není součástí (max. 32 GB).
4	Tlačítka „Aktivace“	 Komunikace (aktivace mikrofonu)  Elektrický otvírač/zámek  Brána  Knihovna fotografií
5	Přehledová lišta	Zobrazuje možné zadání povelů pomocí dotykových tlačítek napravo od lišty.
6	Dotykové kontrolky a tlačítka	5 dotykových kontrolky s tlačítky pro 5 kanálů pro ovládání/navigaci.
7	Svorkovnice	7-1: připojení k síťovému napájení. 7-2: připojení k venkovnímu ovládacímu panelu. 7-3: připojení druhého monitoru (volitelné vybavení).
8	Tlačítko	Tlačítko přístupu k nastavení
9	Reproduktor	Umožňuje vyslechnutí osoby stojící před venkovním ovládacím panelem

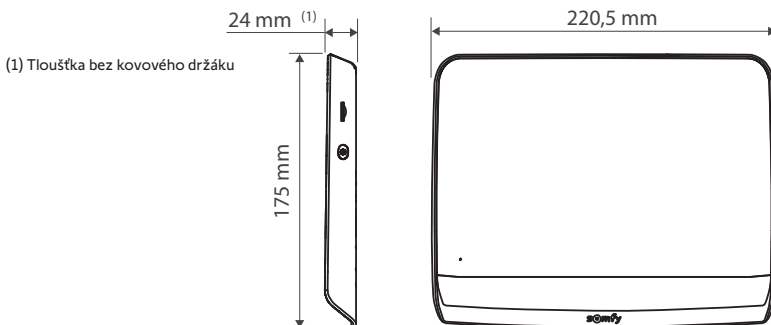

(1) Tloušťka bez kovového držáku

### 3.2.2 Venkovní ovládací panel

Venkovní ovládací panel lze propojit s motorovým pohonem brány a s elektrickým zámek/otvíračem (12 V AC/ DC – 800 mA max.).

Pohon brány a otvírače/zámku lze aktivovat pomocí monitoru videotelefonu.

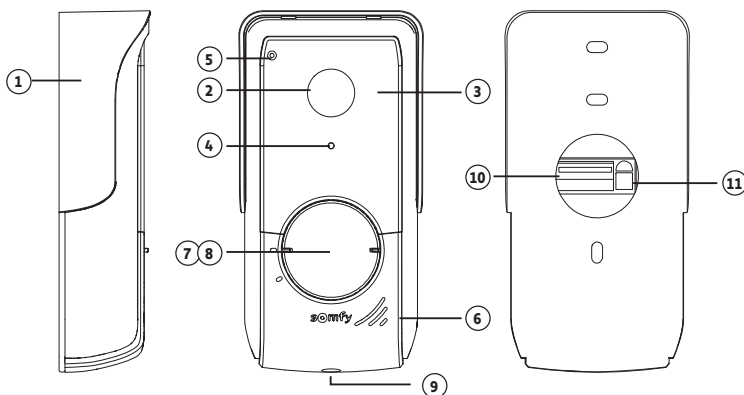

Č.	Název	Popis
1	Ochranný štítek proti dešti	Chrání kameru před deštěm.
2	Kamera	Zaznamenává návštěvníky a odesílá obraz do monitoru.
3	Infračervené LED	Umožňují lepší noční vidění.
4	Snímač světelného jasu	Automaticky rozsvítí infračervené LED při snížené viditelnosti.
5	Mikrofon	Umožňuje návštěvníkům komunikovat s osobami uvnitř budovy.
6	Reproduktor	Umožňuje návštěvníkům slyšet osoby uvnitř budovy.
7	Podsvícený štítek se jmenovkou	Na štítek můžete uvést své jméno.
8	Podsvícené volací tlačítko	Umožňuje návštěvníkům spustit zvonění monitoru. Kamera se spustí a obrazovka monitoru se rozsvítí.
9	Šroub odolávající vandalům	Zabrání otevření venkovního ovládacího panelu bez použití klíče Tamper Torx.
10	Svorkovnice	Umožňuje připojit venkovní ovládací panel k monitoru, k motorovému pohonu brány a k elektrickému otvírač/zámku
11	Tlačítko pro seřízení hlasitosti poslechu	Umožňuje nastavit hlasitost reproduktoru venkovního ovládacího panelu.

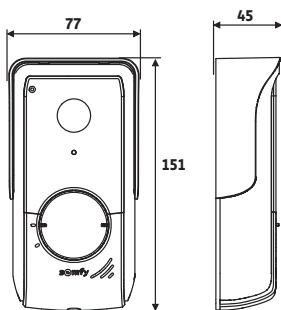

(tloušťka včetně ochranného štítu proti dešti)

### 3.3 Typová montáž

Vzdálenost mezi monitorem a venkovním ovládacím panelem	Vhodný kabel
Do 100 m	Min. 2 vodiče 0,5 mm <sup>2</sup>
100 až 150 mm	Min. 2 vodiče 0,75 mm <sup>2</sup>

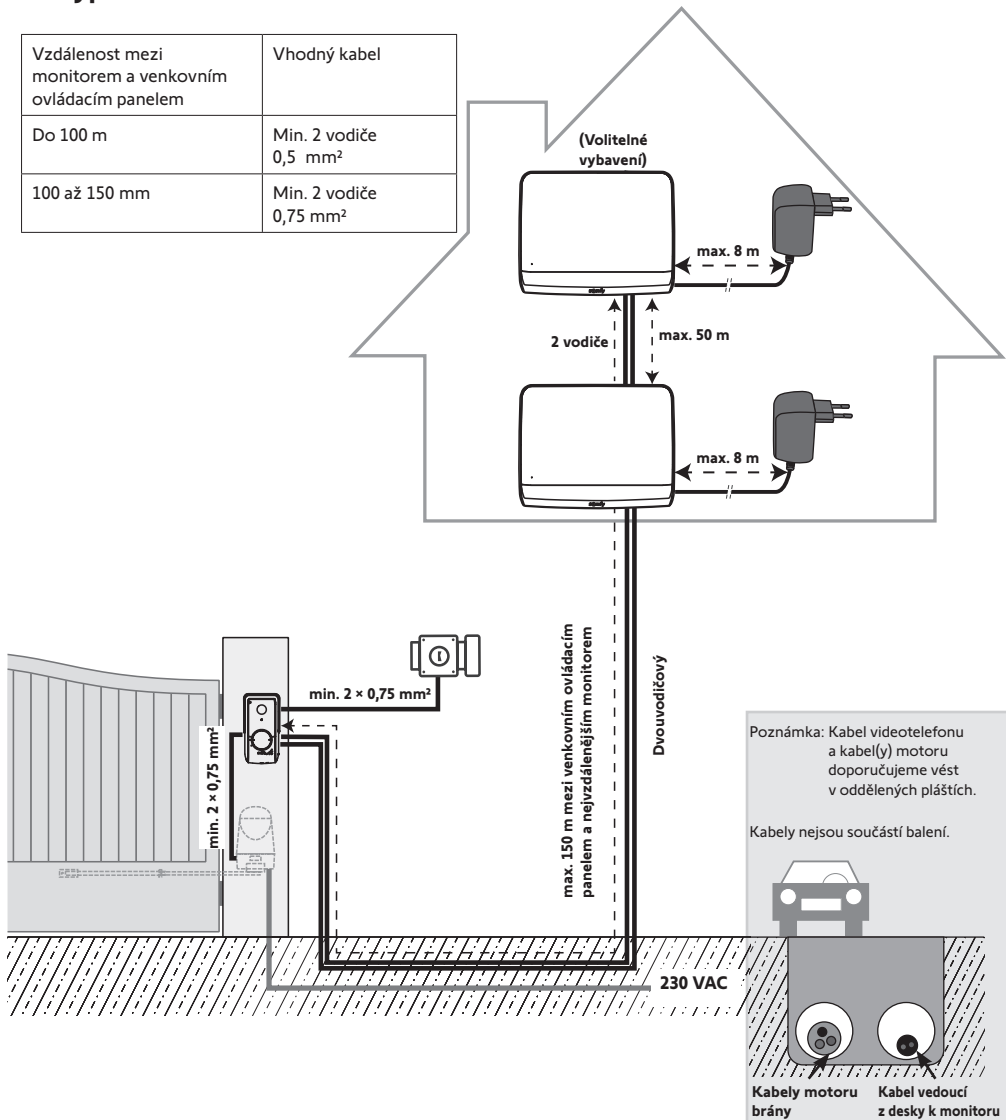

Poznámka: Musíte-li použít rozvodné skříně pro připojení videotelefonu, nepoužívejte mezi venkovním ovládacím panelem a monitorem víc než dvě skříně a mezi monitorem a jednotkou síťového napájení více než jednu skříně.

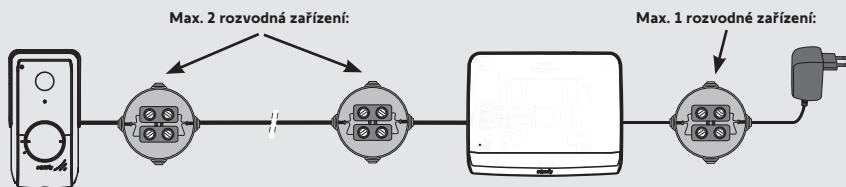

## 4 - INSTALACE MONITORU

### ⚠ Upozornění

Pokud si přejete prostřednictvím rádiového signálu z monitoru ovládat bránu Somfy RTS, je nutné před definitivní montáží monitoru načíst ovladač (monitor musíte přinést k pohonu brány a musí být připojen k elektrické síti), nebo, u některých modelů pohonu, aktivovat pomocí tlačítka na ovladači nebo na pohonu brány.

Viz kapitolu 7.3 Programování na pohon brány Somfy RTS.

#### [1]. Připevňte upevňovací desku monitoru na zeď.

**Důležité:** Upevňovací výstupky monitoru musí směřovat dopředu, směrem k vám.

**Poznámka:** Všechny vodiče musí být vedeny uvnitř upevňovacího držáku, aby bylo možné je připojit k monitoru.

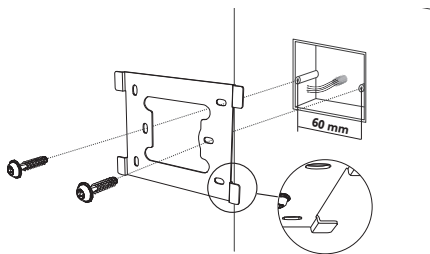

#### [2]. Připojte konektor jednotky síťového napájení k zadní části monitoru k svorce 7-1 ve směru znázorněném na obrázku (šrouby napravo). Důležitý je správný směr zapojení vodičů bloku napájení.

**Důležité:** Pro napájení monitoru povinně použijte dodanou jednotku síťového napájení.

**Důležité:** Nezapojte jednotku síťového napájení do zásuvky, dokud nedokončíte zapojení všech kabelů (venkovního ovládacího panelu, přídatného monitoru).

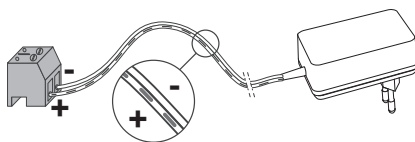

#### [3]. Připojte druhý dodaný konektor k svorce 7-2. Příslušný kabel musí být připojen k venkovnímu ovládacímu panelu. Volitelné vybavení: Připojte třetí konektor k svorce 7-3. Příslušný kabel musí být připojen k druhému monitoru (viz příručka k přídatnému monitoru).

**Poznámka:** Abyste zamezili riziku vytržení, umístěte vodiče na k tomu určené místo.

**Poznámka:** Označte si vodiče připojené k svorkám 7-2 a 7-3, abyste později správně připojili venkovní ovládací panel a druhý (volitelný) monitor.

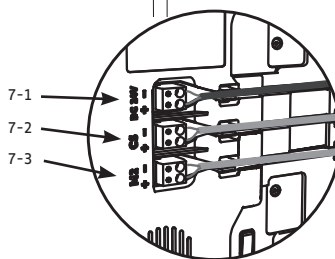
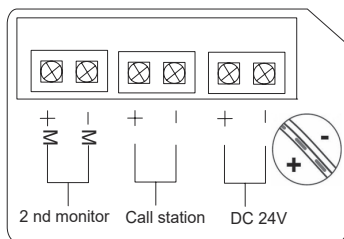
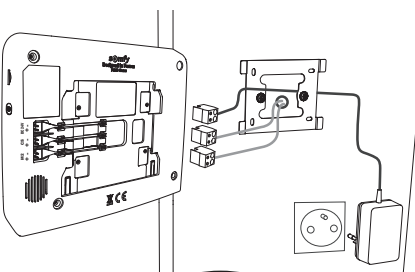

#### [4]. Mírným potažením směrem dolů připněte monitor do upevňovacího držáku tak, aby výstupky držáku řádně zapadly do zářezů monitoru.

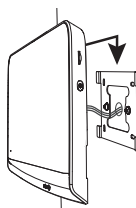

## 5 - MONTÁŽ VENKOVNÍHO OVLÁDACÍHO PANELU

Kameru neumísťujte čelem k zdroji světla, jinak hrozí, že snímky návštěvníků nebudou použitelné.

Venkovní ovládací panel vám doporučujeme namontovat do výšky cca 1,60 m.

### 5.1 Upevnění a připojení kabelů venkovního ovládacího panelu

[1]. Všechny kabely protáhněte ochranným štítkem proti dešti.

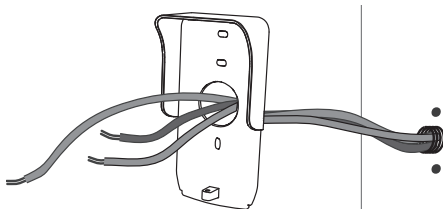

[2]. Upevněte ochranný štítek ke zdi/sloupku.

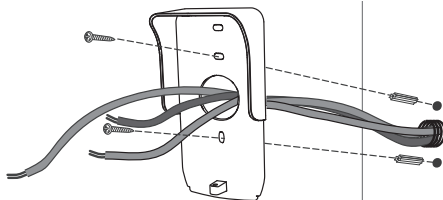

[3]. Připojte:

- kabel monitoru k 2 prvním svorkám venkovního ovládacího panelu:  
M+ monitoru k M+ venkovního ovládacího panelu  
M- monitoru k M- venkovního ovládacího panelu
- kabel elektrického otvírače/zámku ke svorkám L+ a L- venkovního ovládacího panelu.
- kabel pohonu k výstupu bezpečnostního kontaktu (COM a NO) venkovního ovládacího panelu

**Poznámka:** Pro zavedení vodičů do svorek zatlačte na čtverec se zářezem šroubovákem, zaveďte vodiče a pak uvolněte.

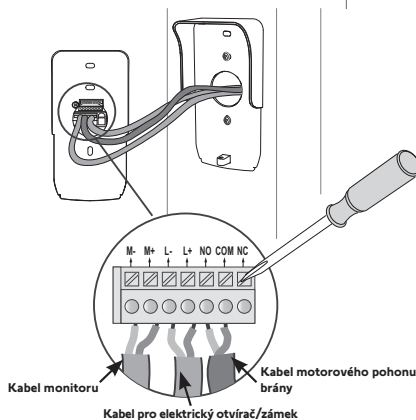

[4]. Venkovní ovládací panel umístěte na ochranný štítek proti dešti.

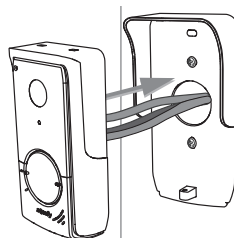

[5]. Venkovní ovládací panel přišroubujte na ochranný štítek proti dešti pomocí dodaného klíče Tamper Torx.

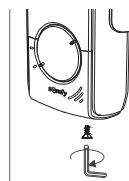





## 5.2 Připojení venkovního ovládacího panelu

### 5.2.1 Připojení k motorovému pohonu brány Somfy

**Poznámka:** Pokud je motorový pohon poháněn solárním zdrojem energie, jsou vodičová ovládání deaktivována. V tomto případě musíte pro ovládání pohonu brány použít bezdrátový ovladač monitoru (viz stranu 12).

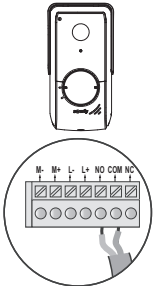
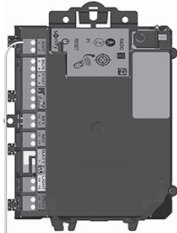
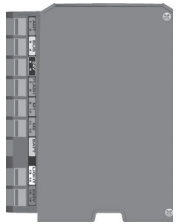
- [1]. Odpojte pohon od zdroje síťového napětí.
- [2]. Sejměte kryt ovládací skříně nebo motoru obsahující elektroniku.
- [3]. Výstup bezpečnostního kontaktu (COM a NO) venkovního ovládacího panelu připojte k elektronice motorového pohonu. Pro připojení kontaktu klíče je vhodnější si prostudovat návod k motorovému pohonu brány.

	Elektronika pro motorové pohony Somfy		
			
Připojte...	ke svorkám START	ke svorkám BUS	k číslovaným svorkám
<b>COM</b>	5	3	3
<b>NO</b>	6	4	5 (pro celkové otevření) nebo 6 (pro otevření pro pěší průchod)

**Poznámka:** Pro připojení venkovního ovládacího panelu k jinému modelu motorového pohonu brány postupujte podle instrukcí uvedených v návodu pro montáž příslušného pohonu.

### 5.2.2 Připojení k elektrickému otvírači/zámku

Připojte výstup  venkovního ovládacího panelu k otvírači/zámku podle znázorněného schématu.

Dodržte polaritu +/- podle případných instrukcí v příručce otvírače/zámku.

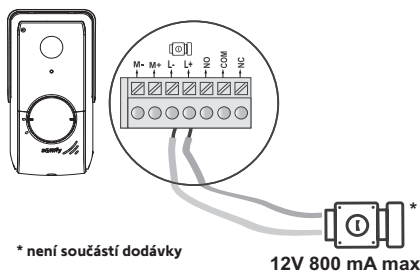

## 5.3 Instalace jmenovky

- [1]. Otočte tlačítkem volání ve směru proti pohybu hodinových ručiček až k vyřtému značce, poté jej vyjměte.
- [2]. Pro přístup k jmenovce vyjměte kulatou membránu.
- [3]. Napište své jméno na bílý štítek permanentním popisovačem a poté štítek a jeho membránu uložte zpět do místa určení.
- [4]. Pomocí značek nasadte volací tlačítko na venkovní ovládací panel a otočte jím ve směru hodinových ručiček až do zacvaknutí.

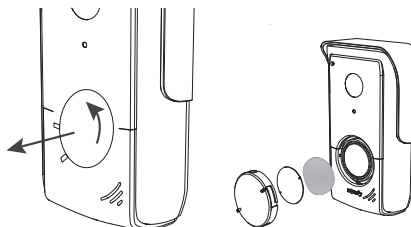

## 5.4 Uvedení instalace pod napětí

Na konci montáže připojte pohon brány zpět ke zdroji síťového elektrického napájení.

Poté zapojte dodanou jednotku síťového napájení do elektrické zásuvky.

**Důležité:** Jednotka síťového napájení musí být umístěna v blízkosti monitoru a musí být snadno přístupná.

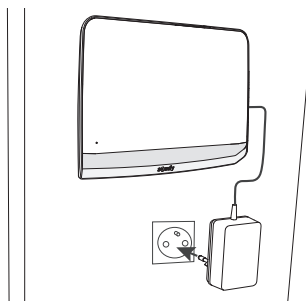

## 6 - UŽIVATELSKÉ ROZHŘANÍ

Videotelefon V®350 obsahuje 2 systémy: jednotku videotelefonu na jedné straně a jednotku bezdrátového ovladače Somfy RTS na straně druhé.

První jednotka zahrnuje funkce, jako jsou například:

- komunikace mezi venkovním ovládacím panelem a monitorem,
- prohlížení, odstraňování a export fotografií,
- otevírání elektrického otvírače/zámku a brány,
- nastavení (např.: kontrast, jas, zvonění).

Druhá jednotka odpovídá bezdrátovému ovladači Somfy RTS (např.: rolety, osvětlení, garážová vrata).

### 6.1 VIDEOTELEFON

#### 6.1.1 Úvodní obrazovka a základní nastavení

Při prvním zapnutí displej zobrazí na několik sekund logo Somfy a poté možnost úpravy základní nastavení.

Následně je nutné potvrdit každý a další krok, aby se zobrazila úvodní obrazovka.

Poznámka: V případě přerušení přívodu elektrického napájení zůstanou tato nastavení uložena v paměti monitoru.



Pro výběr funkce je nutné stisknout pravou LED kontrolku obrázku zobrazeného na displeji, například:

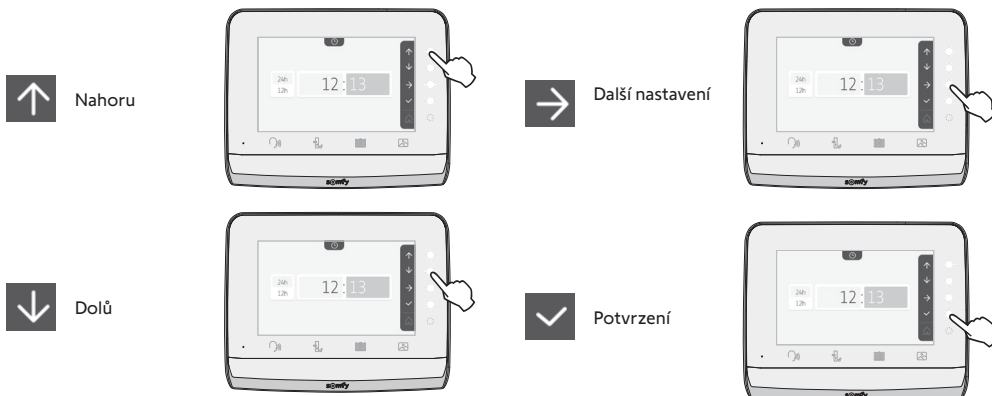

**Nastavení data:**

Den/měsíc/rok

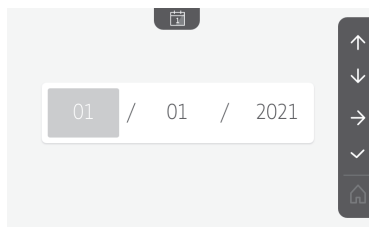
**Nastavení hodin:**

- 12 nebo 24 hodin
- Hodiny
- Minuty
- am/pm (v případě zobrazení hodin v režimu 12 hodin)

**Výběr melodie vyzvánění:**

7 dostupných melodií

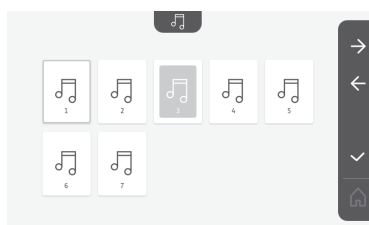
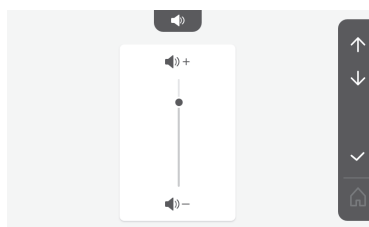
**Nastavení hlasitosti vyzvánění:**

Zobrazí se okno pro potvrzení. Pro návrat na úvodní obrazovku je nutné vybrat symbol domečku.



Úvodní obrazovka, žádné naprogramované zařízení RTS.

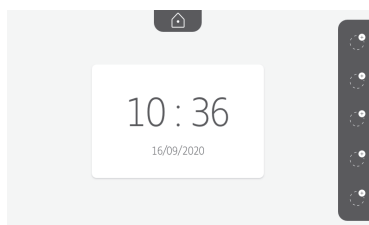

## 6.1.2 Bezdrátový ovladač pro zařízení Somfy RTS

Monitor je vybaven radiovysílačem Radio Technologie Somfy (RTS). Je kompatibilní výhradně s přístroji vybavenými technologií Radio Technologie Somfy (RTS).

Používá se pro samostatné nebo skupinové ovládání následujících zařízení značky Somfy:

- motorový pohon garážových vrat;
- přijímač osvětlení;
- motorový pohon rolety;
- motorový pohon brány
- atd.

Tuto funkci umožňuje systém rádiových kanálů označených ve sloupcích (viz „Přidání zařízení Somfy RTS“). Každý kanál odpovídá jednomu určitému dálkovému ovladači a může ovládat jedno nebo několik zařízení. Počet zařízení, která lze ovládat prostřednictvím jednoho kanálu, není omezen. Pro ovládání jednoho kanálu stačí stisknout příslušné tlačítko.

**Důležité:** Zkontrolujte, zda je zařízení, které chcete bezdrátově ovládat, v dosahu rádiového signálu monitoru.

### Přidání zařízení Somfy RTS

Stiskněte dotykové tlačítko odpovídající umístění vybraného produktu, který má být uložen do paměti.

Neen-li uvedeno jinak, je nutné před změnou na další krok provést potvrzení aktuálního kroku.



Vyberte piktogram odpovídající produktu k uložení do paměti:

 Markýza	 Roleta	 Okenice	 Osvětlení ZAP/VYP	 Připojka ZAP/VYP
 Křídlová brána	 Posuvná brána	 Garážová vrata	 Jiný produkt RTS	

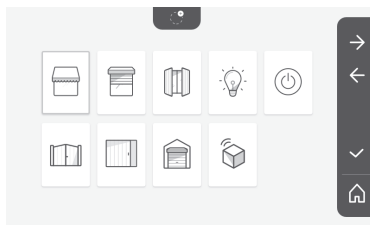

Na 3 sekundy stiskněte tlačítko PROG vysílače RTS, který již je spárován s tímto produktem: Produkt musí reagovat. Jedná-li se o pohon brány nebo garážových vrat, viz příručku k produktu.

Pro spárování monitoru s produktem a přechod na další krok stiskněte dotykové tlačítko odpovídající šipce ➔.

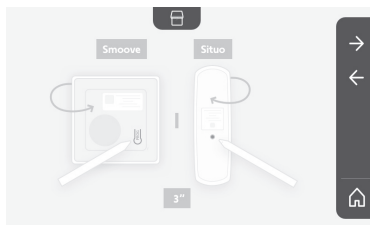

Stisknutím dotykového tlačítka odpovídajícího šipce ← se vrátíte zpět.

Stiskněte dotyková tlačítka odpovídající příkazům ↕ a ↕ a zkontrolujte reakci spárovaného produktu.



Pokud spárovaný produkt reaguje správně, stiskněte příslušné dotykové tlačítko odpovídající potvrzení .

Pokud spárovaný produkt nereaguje, stiskněte příslušné dotykové tlačítko odpovídající neschválení  a zopakujte předešlé kroky.

Pokud stisknete , spárovaný produkt se zobrazí v pravé části úvodní obrazovky.

Pro spárování všech ostatních produktů RTS na monitoru V®350 postup zopakujte tolikrát, kolikrát bude potřeba.

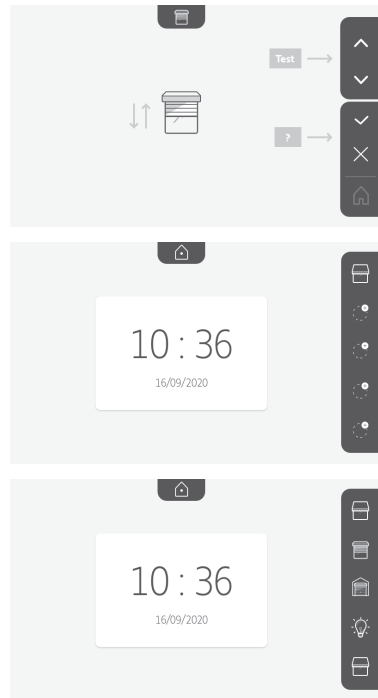

### 6.1.3 Odpověď návštěvě

Když návštěvník stiskne tlačítko volání na venkovním ovládacím panelu, piktogram  se rozblíká, zvonění zazní a zobrazí se níže uvedená obrazovka:



Poznámka: Pokud osoba uvnitř na hovor nereaguje, monitor pořídí fotografii návštěvníka a poté zvonění vypne.

Pro přijetí hovoru stiskněte ikonu „komunikace“: 

Po celou dobu trvání hovoru bude svítit piktogram . Pro ukončení komunikace je potřeba znovu na něj klepnout, otevřít bránu, nebo aktivovat elektrický zámek.

Poznámka: V případě žádné provedené akce je maximální délka komunikace 2 minuty.

Mikrofon vnitřního monitoru a reproduktor venkovního ovládacího panelu se aktivují až po přijetí hovoru.

V průběhu hovoru je možné:

- **otevřít bránu** stisknutím  . Tato akce ukončí komunikaci. Na několik sekund se zobrazí následující obrazovka:



- **otevřít elektrický otvírač/zámek** stisknutím  . Tato akce ukončí komunikaci. Na několik sekund se zobrazí následující obrazovka:



- **pořídít fotografii návštěvníka** stisknutím dotykového tlačítka odpovídajícího fotoaparátu v pravé části obrazovky. Tato fotografie se uloží do paměti monitoru. Na několik sekund se zobrazí následující obrazovka:



- **ovládat vybavení Somfy RTS** (osvětlení vstupu, garážová vrata atd.): Kliknutím na dotykové tlačítko odpovídající šipce ← se zobrazí následující obrazovka:



Poznámka: Pravá lišta zobrazuje produkty RTS, které byly spárovány s monitorem.

Kliknutím na dotykové tlačítko napravo od příslušného piktogramu vyberte příslušný prvek vybavy:



Pro návrat k seznamu produktů RTS vyberte požadovanou akci (otevření/zavření, zvednutí/spuštění nebo rozsvícení/zhasnutí) nebo klikněte na dotykové tlačítko vedle šipky →.

### 6.1.4 Fotografie návštěvníků uložené v paměti

Pro seznámení s fotografiemi uloženými v paměti, ať již byly pořízeny během vaší nepřítomnosti, nebo ručně, stiskněte piktogram

 : Zobrazí se následující okno:



Poznámka: V žluté zóně vlevo nahoře znamená X/XX číslo nové fotografie a počet neprohlédnutých fotografií. Modrá zóna vlevo dole zobrazuje datum a čas zobrazené fotografie.

Všechny nezobrazené fotografie jsou označeny žlutým rámečkem.

Na této obrazovce lze:

- Přejít na následující fotografii stisknutím dotykového tlačítka odpovídajícího šipce ↓:



Poznámka: Po zahájení listování fotografiemi můžete použít šipku ↑ pro zobrazení předchozí fotografie a šipku ↓ pro zobrazení následující fotografie.

- Vybranou fotografii odstraní klepnutím na dotykové tlačítko koše  :

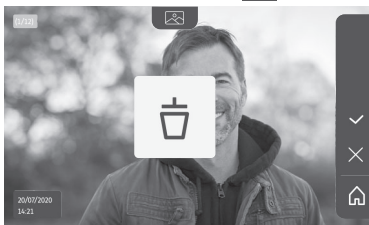

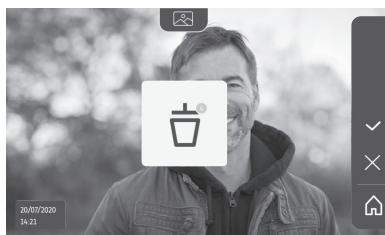

Poznámka: Akci dokončíte stisknutím dotykového tlačítka .

- Všechny fotografie odeberete stisknutím dotykového tlačítka odpovídajícího . Zobrazí se následující obrazovka:

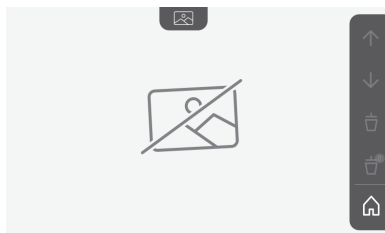

Poznámka: Akci dokončíte stisknutím dotykového tlačítka , zobrazí se následující obrazovka:













Poznámka: Pro návrat na úvodní obrazovku stiskněte dotykové tlačítko .

## 6.1.5 Další nastavení

Pro změnu původního nastavení nebo pro provedení dodatečných nastavení je nutné stisknout žluté tlačítko na pravé straně monitoru:





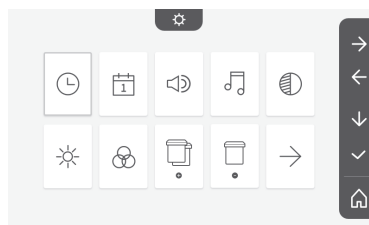

Zobrazí se první okno s výběrem nastavení:

				
Čas	Datum	Hlasitost	Melodie	Kontrast
				
Jas	Barva	Uložení skupiny produktů RTS do paměti	Odebrání jednoho produktu RTS	Následující nastavení



Následující nastavení jsou:

				
Předešlá nastavení	Doba aktivace elektrického otvírače	Přenos fotografií	Aktualizace softwaru	Vynulování parametrů

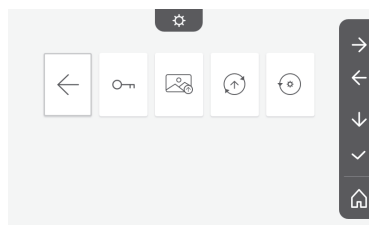



## Nastavení času



Nastavení hodin:

- 12 nebo 24 hodin
- Hodiny
- Minuty
- am/pm (v případě zobrazení hodin v režimu 12 hodin)

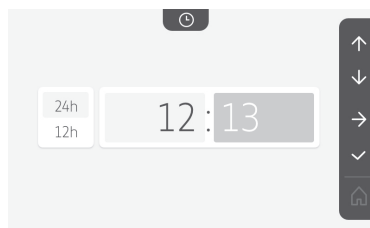

## Nastavení data



Nastavení data:

Den/měsíc/rok

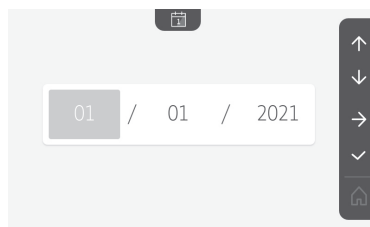

## Nastavení hlasitosti



Lze nastavit hlasitost komunikace a hlasitost melodie vyzvánění:

- Hlasitost komunikace.

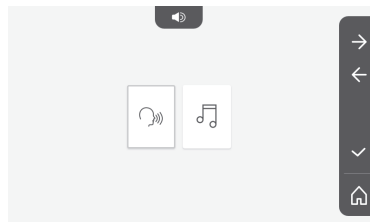

- Hlasitost vyzvánění.

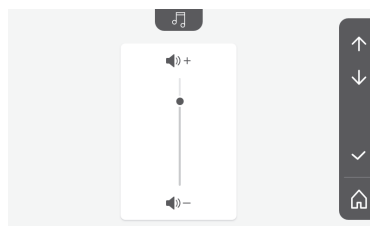
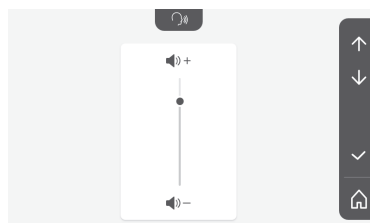

## Výběr melodie



7 dostupných melodií.

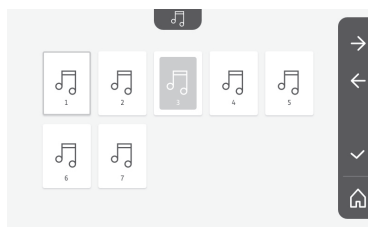

## Nastavení kontrastu



Během provádění nastavení je kamera venkovního ovládacího panelu aktivní.



## Nastavení jasu



Během provádění nastavení je kamera venkovního ovládacího panelu aktivní.



## Nastavení barvy



Během provádění nastavení je kamera venkovního ovládacího panelu aktivní.

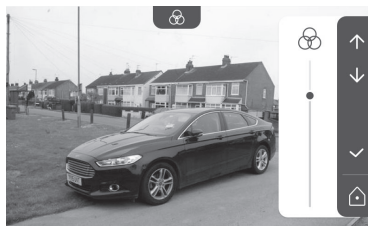

## Uložení skupiny produktů RTS do paměti



Ke stejnému kanálu lze přiřadit podobné produkty jako spárovaný produkt, které budou ovládány společně, například druhou roletu.

Vyberte kanál, ke kterému si přejete přidat další prvek výbavy RTS, a výběr potvrďte.

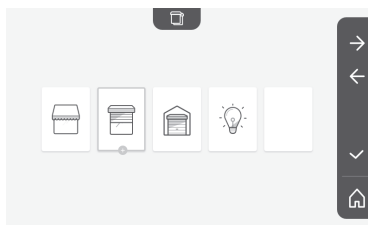

Na 3 sekundy stiskněte tlačítko PROG vysílače RTS, který již je spárován s přidávaným produktem:

Pro spárování monitoru s produktem a přechod na další krok stiskněte dotykové tlačítko odpovídající šipce →.

Stisknutím dotykového tlačítka odpovídajícího šipce ← se vrátíte zpět.

Stiskněte dotyková tlačítka odpovídající příkazům ↑ a ↓ a zkontrolujte příslušnou reakci spárovaného produktu.

Pokud spárovaný produkt reaguje správně, stiskněte příslušné dotykové tlačítko odpovídající potvrzení ✓.

Pokud spárovaný produkt nereaguje, stiskněte příslušné dotykové tlačítko odpovídající neschválení ✗ a zopakujte předešlé kroky.

Pokud stisknete ✓, zobrazí se úvodní obrazovka, a skupina, ke které byl produkt přidán, zobrazuje počet spárovaných produktů.



## Odebrání jednoho produktu RTS



Produkt nebo skupinu produktů lze odebrat.

Poznámka: Chcete-li odebrat pouze jeden produkt z určité skupiny, je nutné odebrat celou skupinu a poté produkty, které si chcete ponechat a nadále je ovládat pomocí monitoru, znovu spárovat.

Vyberte kanál, ze kterého chcete odebrat produkty nebo skupinu produktů RTS, a výběr potvrďte.



Na 3 sekundy stiskněte tlačítko PROG vysílače RTS, který je spárován s odebíraným produktem.

Pro zrušení spárování monitoru s produktem a přechod na další krok stiskněte dotykové tlačítko odpovídající šipce ➔.

Stisknutím dotykového tlačítka odpovídajícího šipce ◀ se vrátíte zpět.

Zkontrolujte, zda produkt nebo produkty byly skutečně odebrány.

Pokud vybraný produkt nereaguje, stiskněte příslušné dotykové tlačítko odpovídající potvrzení ✓.

Pokud spárovaný produkt reaguje na povel, stiskněte příslušné dotykové tlačítko odpovídající neschválení ✗ a zopakujte předešlé kroky.

Produkt nebo skupina produktů byl v pořádku odebrán.

Produkt nebo skupina produktů se již nezobrazují na úvodní obrazovce.

## Nastavení doby aktivace elektrického otvírače



Čas aktivace elektrického otvírače lze nastavit na 2, 5 nebo 10 sekund (nastavení z výroby = 2 sekundy).

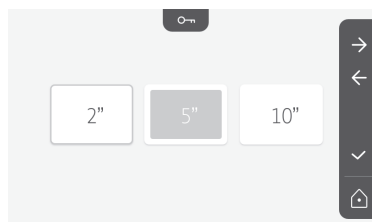
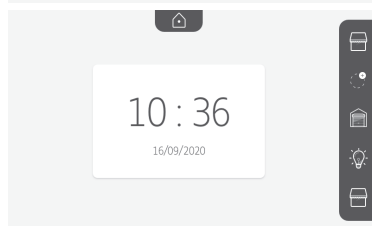
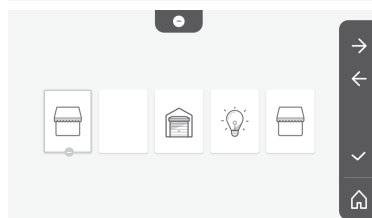
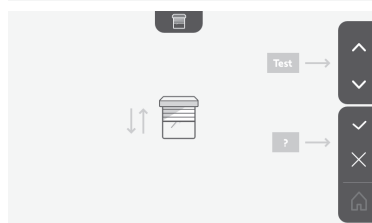
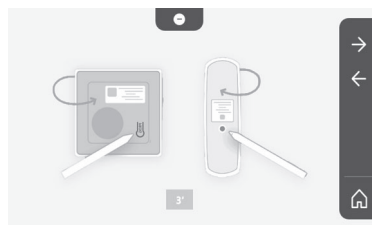

## Přenos fotografií



Přenos je dostupný pouze v případě, že byla vložena mikro SD karta (max. 32 GB).

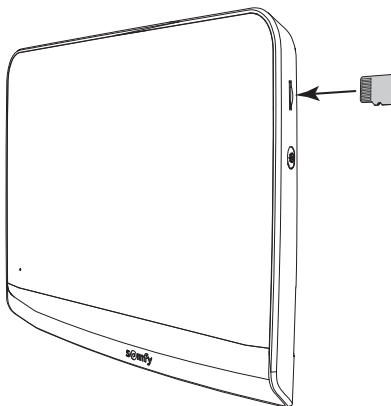

Stiskněte příslušné dotykové tlačítko odpovídající potvrzení .

Jakmile se ve žluté zóně ve spodní části obrazovky zobrazí „100 %“, přenos byl dokončen.

Stisknutím dotykového tlačítka odpovídajícího  se můžete vrátit na obrazovku s nastavením, nebo se stisknutím tlačítka  se můžete vrátit na úvodní obrazovku.

Poznámka: Fotografie nebudou z monitoru vymazány. Pro smazání fotografií viz „6.1.4 Fotografie návštěvníků uložené v paměti“.

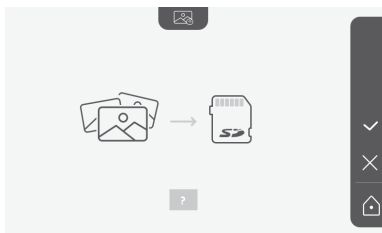

## Aktualizace softwaru



Displej zobrazuje aktuální verzi softwaru.

Pro aktualizaci softwaru monitoru (firmware) je nutné nejdříve si stáhnout poslední verzi z našich internetových stránek a uložit ji na mikro SD kartu, například:

316M\_SF1\_t1.0.8\_2019\_11\_14

Na mikro SD kartě vytvořte adresář s názvem „update“ a do tohoto adresáře nakopírujte nový firmware.

Vložte mikro SD kartu do monitoru a poté tuto akci potvrďte.

Poznámka: Parametry se vrátí na hodnoty továrního nastavení, fotografie a výbava RTS zůstanou zachovány.

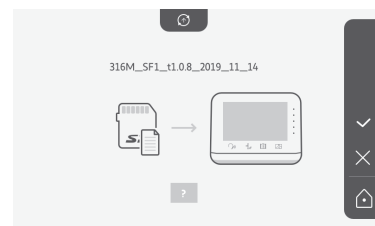

## Vynulování parametrů



Tato akce způsobí vymazání všech vlastních nastavení.

Pro možnost opětovného používání videotelefonu je nutné všechna základní nastavení provést znovu (datum, čas, melodie, hlasitost vyzvánění).

Poznámka: Parametry se vrátí na hodnoty továrního nastavení, fotografie a výbava RTS zůstanou zachovány.

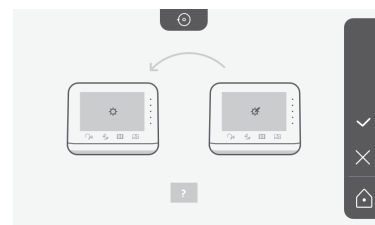

## 6.2 Nastavení venkovního ovládacího panelu

### 6.2.1 Nastavení hlasitosti reproduktoru

Pro nastavení hlasitosti reproduktoru venkovního ovládacího panelu je nutné použít dodaný šroubovák, pomocí kterého budete otáčet potenciometrem na zadní straně venkovního ovládacího panelu:

- ve směru hodinových ručiček pro zvýšení hlasitosti;
- proti směru pohybu hodinových ručiček pro snížení hlasitosti.

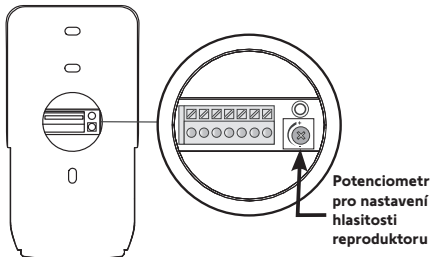

### 6.2.2 Aktivace nebo deaktivace pípání tlačítka volání:

Při stisknutí tlačítka volání zazní pípnutí.

Pro odstranění tohoto pípání nebo pro jeho opětovnou aktivaci stiskněte na 5 sekund tlačítko volání, dokud nezazní pípnutí pro potvrzení změny stavu.

## 7 - ÚDRŽBA

### 7.1 Čištění

Údržba videotelefonu se provádí suchým a měkkým hadrem, bez rozpouštědel.

Před čištěním odpojte přístroj od napětí.

## 8 - TECHNICKÉ ÚDAJE

Vnitřní monitor		
Displej	Barevný Rozměry: 7", tzn. 17 cm Rozlišení: 800 × 480 pixelů	
Počet zazvonění	7	
Nastavení	Výběr zvonění, hlasitost zvonění, hlasitost poslechu, barvy, jas, kontrast, doba otevírání elektrického otvírače, čas, datum, přidání/odebrání prvků výbavy RTS.	
Maximální délka hovoru	2 minuty	
Napájení	Typ	Jednotka síťového napájení: 100–240 V AC, 50/60 Hz, výstup 24 V 1 A nebo napájení pomocí DIN lišty: 100–240 V AC, 50/60 Hz, výstup 24 V 1,5 A.
	Ochrana proti špatně dodržené polaritě	Ano
Upevnění	Nástěnný držák	
Rozměry (š × v × h)	220,5 × 175 × 24 mm	
Provozní teplota	-10 °C až +55 °C	
5kanálový vysílač	Dosah radiosignálu	200 m, na volném prostranství
	Kmitočtové pásmo	))) RTS - 433,42 MHz < 10 mW
Paměť obrázků	100 fotografií Možnost stažení fotografií na mikro SD kartu (není součástí balení)	
Počet monitorů	Max. 2 monitory	
Venkovní ovládací panel		
Kamera	Zorný úhel: H = 102°, V = 65°	
Noční vidění	Infračervené LED	
Výstupy	Otvírač: 12 V, 800 mA Brána: bezp. kontakt	
Čas aktivace výstupu elektrického otvírače	2, 5 nebo 10 sekund	
Doba aktivace bezpečnostního kontaktu	1 sekunda	
Držák štítku / volací tlačítko	Podsvícené	
Upevnění	Povrchová montáž s ochranným štítkem proti dešti	
Materiály	Hliník a plast	
Rozměry (š × v × h)	77 × 151 × 45 mm	
Nastavení	Hlasitost reproduktoru	
Provozní teplota	-20 °C až +55 °C	
Stupeň krytí	IP 54	

## ٨ - المواصفات الفنية

وحدة العرض الداخلية	
الشاشة	اللون المقاسات: ٧ بوصات، أي ١٧ سم درجة وضوح الصورة: ٨٠٠ x ٤٨٠ بيكسل
عدد نغمات الرنين	٧
إعدادات الضبط	اختيار نغمة الرنين، وشدة صوت الرنين، وشدة صوت الاستماع، والألوان، والسطوع، والتباين، ووقت فتح المزلاج، والوقت والتاريخ وإضافة/حذف معدات RTS.
أقصى مدة للاتصال	٢ دقائق
مصدر الطاقة	النوع
	وقاية ضد عكس القطبية
التثبيت	نعم
الأبعاد (الطول x الارتفاع x العمق)	المحمل الجداري
درجة حرارة التشغيل	٢٢٠, ٥ x ١٧٥ x ٢٤ مم
جهاز الإرسال اللاسلكي ٥ قنوات	مدى اللاسلكي الراديو
	تردد موجات الراديو
ذاكرة الصور	من ٥١٠ م إلى ٥٥٥ م
عدد وحدات العرض	٢٠٠ م (في مجال مفتوح)
	١٠٠ صورة
	إمكانية تنزيل الصور على بطاقة micro SD (غير مرفق)
	حتى ٢ وحدة عرض.
لوحة الشارع	
الكاميرا	زاوية الرؤية: أفقي = ١٠٢ درجة، ورأسي = ٦٥ درجة
رؤية ليلية	مؤشرات أشعة تحت الحمراء
المخارج	المزلاج: ١٢ فولت، ٨٠٠ مللي أمبير النيوابة: توصيل ثانوي
مدة تفعيل مخرج المزلاج الكهربائي	٢ أو ٥ أو ١٠ ثوانٍ
مدة تفعيل الملامس الثانوي	١ ثانية
حاملة الموصلة/ زر الاتصال	الإضاءة الخلفية
التثبيت	تركيب نتوني مع القناع الواقي من المطر
المواد	الألمنيوم والنبلاستيك
الأبعاد (الطول x الارتفاع x العمق)	٧٧ مم x ١٥٦ مم x ٤٥ مم
عمليات الضبط	جهازه مكبر الصوت
درجة حرارة التشغيل	من ٥٢٠ م إلى ٥٥٥ م
فئة الحماية	IP54



## ٢-٦ إعدادات ضبط لوحة الشارع

## ١-٢-٦ ضبط شدة صوت مكبر الصوت

لضبط شدة صوت مكبر صوت لوحة الشارع، يجب استخدام مفك براغي المزود لإدارة الزر الموجود خلف لوحة الشارع:

- في اتجاه عقارب الساعة لزيادة شدة الصوت،
- في عكس اتجاه عقارب الساعة لخفض شدة صوت.

## ٢-٢-٦ قم بتنشيط أو إلغاء تنشيط صفيير زر الاتصال:

يصدر صوت صفيير عند الضغط على زر الاتصال.

لإيقاف هذه الصفارة أو إعادة تنشيطها، اضغط على زر الاتصال لمدة ٥ ثوانٍ حتى تسمع صوت تأكيد الحالة.

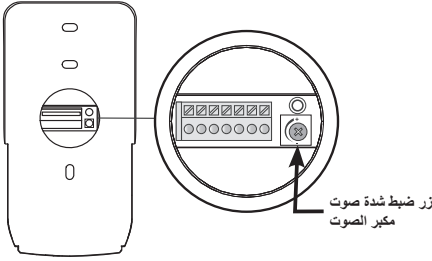

## ٧ - الصيانة

## ١-٧ التنظيف

تتم العناية بالهاتف المرني بواسطة قطعة قماش جافة وناعمة، بدون مذيب. قبل التنظيف، افصل الجهاز عن الجهد الكهربائي.

## نقل الصور

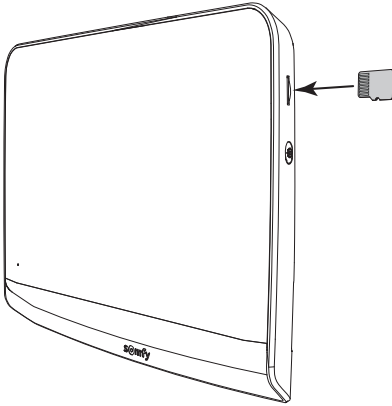

النقل متاح فقط إذا تم تثبيت بطاقة micro SD (٣٢ جيجابايت كحد أقصى) مسبقاً.

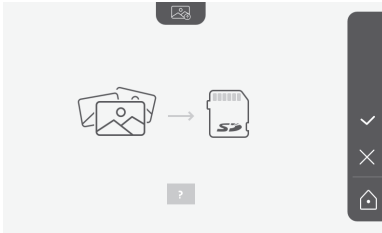

اضغط على زر الاستشعار المقابل لعملية التحقق .

عند عرض "١٠٠%" في المنطقة الصفراء أسفل الشاشة، يكون النقل قد اكتمل.

اضغط على زر الاستشعار المقابل لـ  للعودة إلى شاشة الإعدادات أو زر الاستشعار المقابل لـ  للرجوع إلى الشاشة الرئيسية.

ملاحظة: لم يتم حذف الصور من وحدة العرض. لمسح الصور، انظر "٦-٤-٤ صور الزائرين المخزنة في الذاكرة".

## تحديث البرنامج

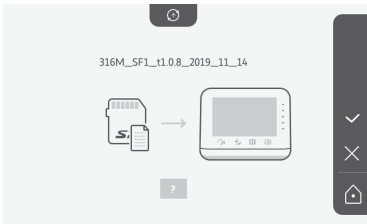

تعرض الشاشة إصدار البرنامج الحالي.

لتحديث برنامج وحدة العرض (البرنامج الثابت)، يجب أولاً الحصول على أحدث إصدار من موقعنا على الويب ونسخه إلى بطاقة micro SD، على سبيل المثال:

316M\_SF1\_t1.0.8\_2019\_11\_14

على بطاقة micro SD، قم بإنشاء دليل باسم "update" وقم بوضع البرنامج الثابت الجديد فيه.

أدخل بطاقة micro SD في وحدة العرض، ثم أكد اختيارك لهذا الإجراء.

ملاحظة: تعود الإعدادات إلى قيم "المصنع"، ويتم الاحتفاظ بالصور ومعدات RTS.

## إعادة تعيين الإعدادات

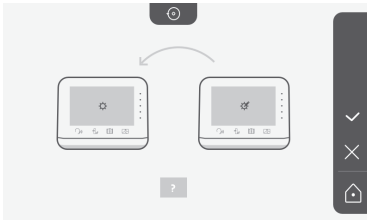

هذا الإجراء يحو جميع الإعدادات المخصصة.

لتنمك من استخدام الهاتف المرني مرة أخرى، من الضروري إعادة ضبط الإعدادات الأساسية (التاريخ، الوقت، النغمة، مستوى صوت نغمة التنبيه).

ملاحظة: تعود الإعدادات إلى قيم "المصنع"، ويتم الاحتفاظ بالصور ومعدات RTS.

اضغط على الزر PROG لمدة ٣ ثوانٍ بجهاز إرسال RTS مقترن بالفعل بهذا المنتج المراد حذفه.

اضغط على زر الاستشعار المقابل للسهم → لحذف الاقتران بوحدة العرض ، ثم انتقل إلى الخطوة التالية.

اضغط على زر الاستشعار المقابل للسهم ← للرجوع إلى الخلف.

تأكد من حذف المنتج (المنتجات).

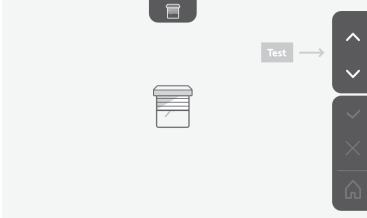
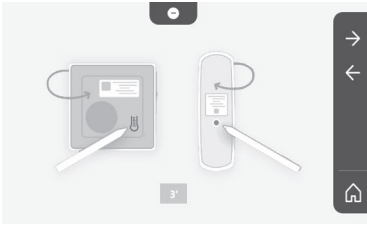

إذا كان الجهاز لم يعد يتفاعل، فاضغط على زر الاستشعار المقابل لعملية التحقق .

إذا كان الجهاز لم يعد يتفاعل مع وحدة التحكم، فاضغط على زر الاستشعار المقابل لعدم التحقق لإعادة بدء المراحل السابقة.

تم حذف المنتج أو مجموعة المنتجات بنجاح.

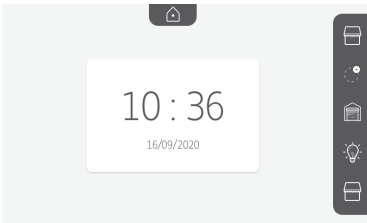
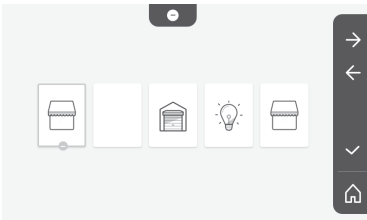

لم يعد المنتج أو مجموعة المنتجات يظهر على الشاشة الرئيسية.

## ضبط مدة تفعيل مخرج المزلاج الكهربائي



من الممكن ضبط وقت تفعيل المزلاج الكهربائي على ٢ أو ٥ أو ١٠ ثوانٍ (إعداد المصنع هو ثانيان).



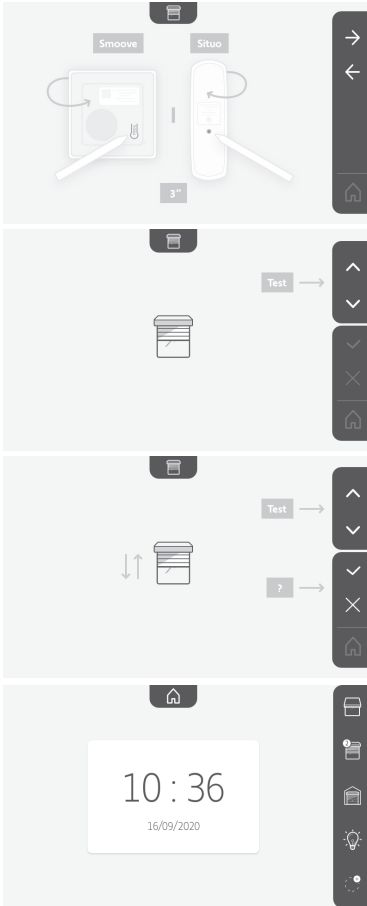

اضغط على الزر PROG لمدة ٣ ثوان بجهاز إرسال RTS مقترن بالفعل بهذا المنتج المراد إضافته:

اضغط على زر الاستشعار المقابل للسهم → لإقران الشاشة بالمنتج، ثم انتقل إلى الخطوة التالية.

اضغط على زر الاستشعار المقابل للسهم ← للرجوع إلى الخلف.

اضغط على أزرار الاستشعار المقابلة للأوامر ↑ و ↓ وتحقق من توافق سلوك المنتج المقترن.

إذا كان الجهاز يتفاعل بشكل صحيح، فاضغط على زر الاستشعار المقابل لعملية التحقق ✓.

إذا كان الجهاز لا يتفاعل بشكل صحيح، فاضغط على زر الاستشعار المقابل لعدم التحقق ✗ لإعادة بدء المراحل السابقة.

إذا ضغطت على ✓، فسيتم عرض الشاشة الرئيسية وتشير المجموعة التي تمت إضافة المنتج فيها إلى عدد المنتجات المقترنة.

## حذف منتج RTS



من الممكن حذف منتج أو مجموعة منتجات.

ملاحظة: إذا كنت تريد حذف منتج في مجموعة، فيجب عليك حذف المجموعة ثم إقران المنتج (المنتجات) الذي تريد طلبه بالشاشة مرة أخرى.

اختر القناة التي تريد حذف منتج RTS أو مجموعة المنتجات وأكد اختيارك.

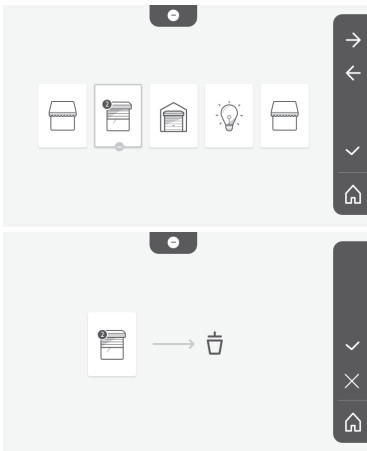

## اختيار النغمة

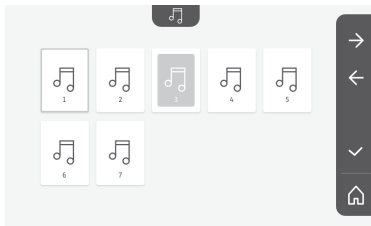

هناك ٧ نغمات متاحة

## ضبط التباين



خلال ضبط الإعدادات، يتم تنشيط كاميرا لوحة الشارع.

## ضبط شدة الإضاءة

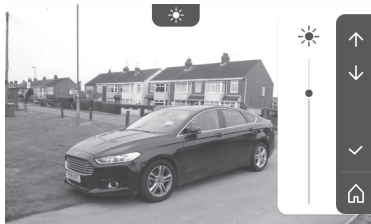

خلال ضبط الإعدادات، يتم تنشيط كاميرا لوحة الشارع.

## ضبط اللون

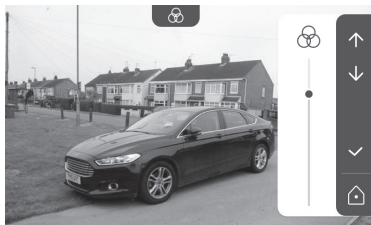

خلال ضبط الإعدادات، يتم تنشيط كاميرا لوحة الشارع.

## تخزين مجموعة منتجات RTS

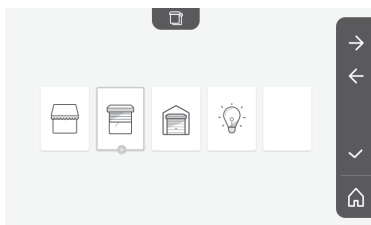

من الممكن إضافة منتجات مماثلة للمنتجات التي تم إقرانها بالفعل على نفس القناة، للتحكم المجتمع، مثل المصراع الدوار الثاني.  
اختر القناة التي تريد إضافة جهاز RTS عليها وقم بتأكيد الاختيار.

## ضبط الوقت

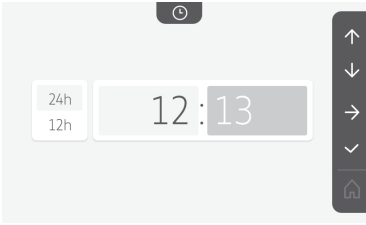

ضبط الساعة:

- ١٢ أو ٢٤ ساعة
- ساعة
- دقائق
- ص / م (في حالة تحديد الساعة على نظام ١٢ ساعة)

## ضبط التاريخ

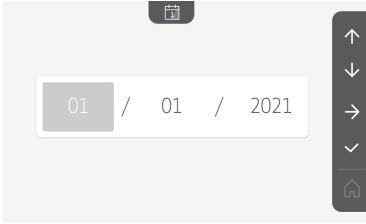

ضبط التاريخ:

يوم / شهر / سنة

## ضبط مستوى الصوت

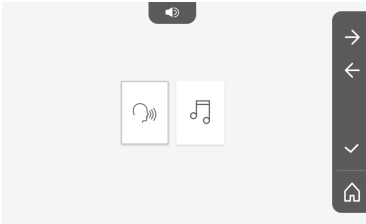

من الممكن ضبط مستوى الصوت للاتصال ومستوى صوت النغمة:

- مستوى الصوت للاتصال.

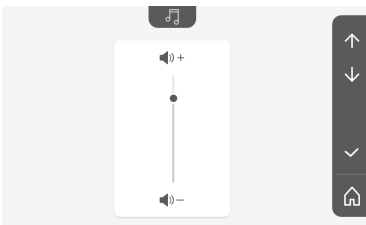
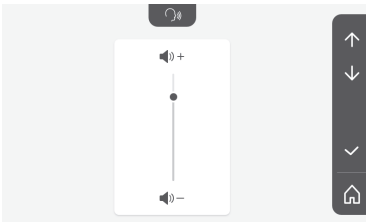

- مستوى الصوت للنغمة.

- حذف كل الصور بالضغط على زر الاستشعار المقابل له  ، وحينها يتم عرض الشاشة التالية:



ملاحظة: اضغط على زر الاستشعار  لإكمال الإجراء، وحينها يتم عرض الشاشة التالية:

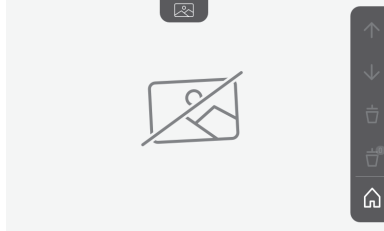

ملاحظة: اضغط على زر الاستشعار  للرجوع إلى الشاشة الرئيسية.

## ١-٦- مزيد من الإعدادات

لتغيير الإعدادات الأولية أو عمل إعدادات إضافية، اضغط على الزر الأصفر الموجود على الجانب الأيمن من الشاشة:



يتم عرض الشاشة الأولى لاختيار الإعدادات:

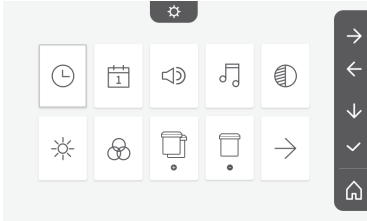

				
التباين	النفمة	مستوى الصوت	تاريخ	ساعة
				
الإعدادات التالية	حذف منتج RTS	تخزين مجموعة منتجات RTS	اللون	شدة الإضاءة

الإعدادات التالية هي:

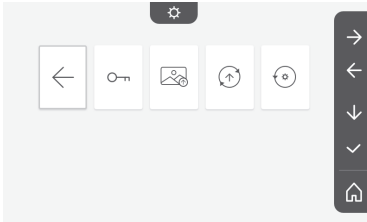

				
إعادة تعيين الإعدادات	تحديث البرنامج	نقل الصور	مدة تفعيل المزلاج الكهربائي	الإعدادات السابقة

حدد الجهاز بالنقر فوق زر الاستشعار الموجود على يمين الصورة التوضيحية المقابلة:



حدد الإجراء المراد اتخاذه (فتح/إغلاق، لأعلى/أسفل، أو تشغيل/إيقاف)، أو انقر فوق زر الاستشعار بجوار السهم → للعودة إلى قائمة منتجات RTS.

## ٦-٤ صور الزائرين المخزنة في الذاكرة

لعرض الصور في الذاكرة، سواء التي تم التقاطها في حالة الغياب أو يدويًا، اضغط على الصورة التوضيحية : تظهر الشاشة التالية:



ملاحظة: في المنطقة الصفراء في اليسار من الجزء العلوي، يشير X/XX إلى رقم الصورة الجديدة وعدد الصور التي لم تتم الرجوع إليها. تشير المنطقة الزرقاء الموجودة في اليسار من الجزء السفلي إلى تاريخ ووقت الصورة المعروضة.

كل الصور التي لم يتم عرضها محاطة بإطار أصفر.

ومن خلال الشاشة، يمكن:

- الانتقال إلى الصورة التالية بالضغط على زر الاستشعار المقابل للسهم ↓:



ملاحظة: بعد أن تبدأ في عرض الصور واستعراضها، ينتقل السهم ↑ إلى الصورة السابقة وينتقل السهم ↓ إلى الصورة التالية.

- حذف الصورة المعروضة بالضغط على زر الاستشعار المقابل لسلة المهملات :

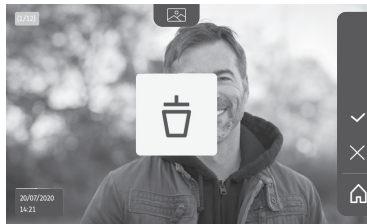

ملاحظة: اضغط على زر الاستشعار لإكمال الإجراء.



لا يتم تفعيل ميكروفون وحدة العرض الداخلية ومكبر صوت اللوحة إلا بعد قبول المكالمة.  
خلال المكالمة، من الممكن:

- فتح البوابة من خلال الضغط على . سيؤدي هذا الإجراء إلى إنهاء المكالمة. يتم عرض الشاشة التالية خلال بضع ثوانٍ:



- فتح المزلاج/القفل الكهربائي من خلال الضغط على . سيؤدي هذا الإجراء إلى إنهاء المكالمة. يتم عرض الشاشة التالية خلال بضع ثوانٍ:



- التقاط صورة للزائر عن طريق الضغط على زر الاستشعار المقابل للكاميرا على يمين الشاشة. وبذلك تم تسجيل هذه الصورة في ذاكرة وحدة العرض. يتم عرض الشاشة التالية خلال بضع ثوانٍ:



- التحكم في معدة Somfy RTS (إضاءة الممر، باب الجراج، إلخ). اضغط على زر الاستشعار المقابل للسهم ، وحينها يتم عرض الشاشة التالية:



ملاحظة: يعرض الشريط الموجود على اليمين منتجات RTS التي تم إقرانها مع وحدة العرض.

إذا كان المنتج الناقل يتفاعل بشكل صحيح، فاضغط على زر الاستشعار المقابل لعملية التحقق

إذا كان المنتج الناقل لا يتفاعل بشكل صحيح، فاضغط على زر الاستشعار المقابل لعدم التحقق لإعادة بدء المراحل السابقة.

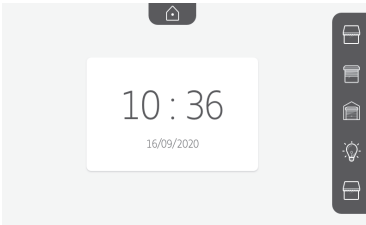
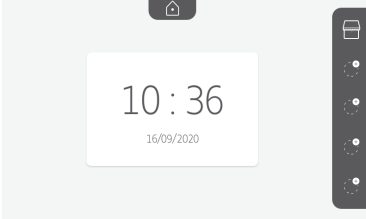
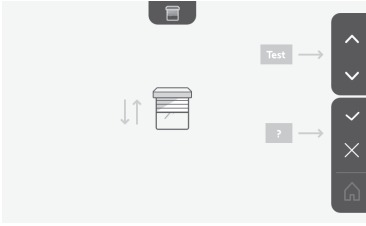

إذا ضغطت على ، فسيتم عرض المنتج المقترن على يمين الشاشة الرئيسية.

كرر عدة مرات حسب الضرورة لإقران جميع منتجات RTS بشاشة العرض V@350.

## ٦-١-٣ الرد على الزائر

تومض الصورة التوضيحية ، ويصدر صوت الجرس ويتم عرض الشاشة أدناه عندما يضغط الزائر على زر الاتصال في لوحة الشارع:



ملاحظة: إذا لم يرد الساكن على المكالمات، يقوم جهاز العرض بتسجيل صورة للزائر قبل إسكات الجرس.

للرد على المكالمات، اضغط على الصورة التوضيحية "اتصال": 

تظل الصورة التوضيحية  مضيئة طوال مدة المكالمات. لإنهاء المكالمات، يجب عليك إما النقر فوقه مرة أخرى، أو فتح البوابة، أو تشغيل القفل الكهربائي. ملاحظة: إذا لم يتم اتخاذ أي إجراء، فإن الحد الأقصى لوقت الاتصال هو دقيقتان.

## ٦-١-٢ وحدة التحكم اللاسلكية في معدات Somfy RTS

وحدة العرض مجهزة بجهاز إرسال ذي تقنية لاسلكية من شركة سومفي (RTS). متوافق فقط مع الأجهزة المزودة بتقنية لاسلكية من شركة سومفي (RTS). يستخدم للتحكم بشكل مستقل أو فوري في تجهيزات شركة سومفي التالية:

- محرك باب الجراج،
- جهاز استقبال الإضاءة،
- محرك المصراع الدور،
- محرك البوابة،
- الخ.

هذه الخاصية متاحة بفضل نظام قنوات الراديو المحددة بواسطة الصور التوضيحية (انظر "إضافة معدة Somfy RTS"). كل قناة تعتمد على جهاز التشغيل عن بعد المستقل ويمكنها التحكم في تجهيزة أو في عدة تجهيزات. عدد التجهيزات التي يمكن التحكم بها بواسطة قناة غير محدود. للتحكم في قناة، يكفي الضغط أعلاها. مهم : تحقق أن المعدة التي يتم التحكم فيها لاسلكيا داخل المدى اللاسلكي لوحدة العرض.

### إضافة معدة Somfy RTS

اضغط على زر الاستشعار المقابل لموقع العنصر الأول في الجهاز لحظه. ما لم يُذكر خلاف ذلك، يجب بعد ذلك التحقق من صحة كل خطوة للانتقال إلى الخطوة التالية.



اختر الرسم التوضيحي الذي يمثل المنتج المراد حفظه:

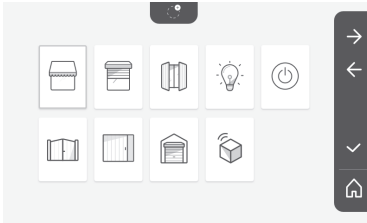

تشغيل/إيقاف (ON/OFF) المقيس	تشغيل/إيقاف (ON/OFF) الإضاءة	الشنتر الصفاق	المصراع الشنتر	ستارة
	منتج RTS آخر	باب الجراج	بوابة منزلقة	بوابة صفاقة

اضغط على الزر PROG لمدة ٣ ثوانٍ بجهاز إرسال RTS مقترن بالفعل بهذا المنتج: يجب أن يتفاعل المنتج. راجع نشرة التعليمات الخاصة بشروط تشغيل البوابة، أو باب الجراج بمحرك. اضغط على زر الاستشعار المقابل للسهم → لإقران الشاشة بالمنتج، ثم انتقل إلى الخطوة التالية.

اضغط على زر الاستشعار المقابل للسهم ← للرجوع إلى الخلف.

اضغط على أزرار الاستشعار المقابلة للأوامر ↑ و ↓ وتحقق من سلوك المنتج المقترن.

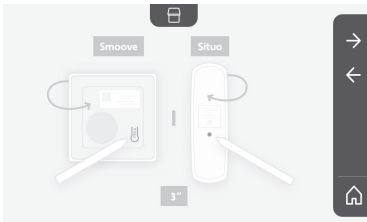

**ضبط التاريخ:**

يوم / شهر / سنة

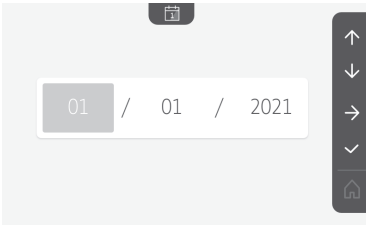
**ضبط الساعة:**

١٢ أو ٢٤ ساعة

ساعة

دقائق

ص / م (في حالة تحديد الساعة على نظام ١٢ ساعة)

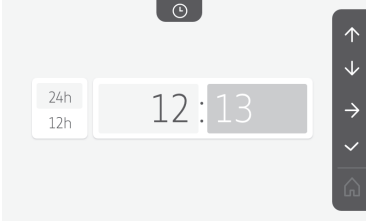
**اختيار النغمة لصوت التنبيه:**

هناك ٧ نغمات متاحة

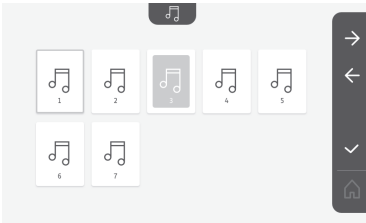
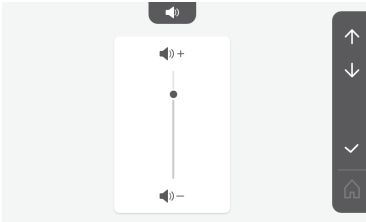
**ضبط مستوى صوت التنبيه:**

يتم عرض شاشة التحقق، ويجب تحديد رمز المنزل للعودة إلى الشاشة الرئيسية.



الشاشة الرئيسية، لا توجد معدات RTS مبرمجة.

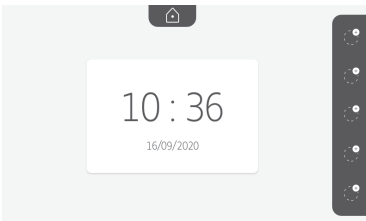

## ٥-٤ توصيل الجهد الكهربائي للنظام

عند انتهاء التركيب، أعد توصيل محرك البوابة على منبع طاقة التوصيلات.  
قم بعد ذلك بتوصيل وحدة منبع الطاقة بالمقيس الكهربائي.  
هام : يجب تركيب منبع طاقة التوصيلات بالقرب من وحدة العرض وبشكل يمكن بلوغه.

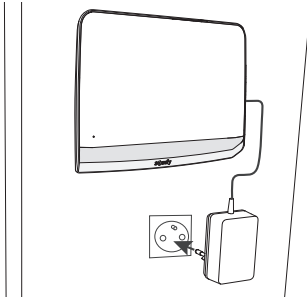

## ٦ - واجهة المستخدم

يجمع الهاتف المرئي V@350 بين عالمين: العالم الخاص بالهاتف المرئي من جانب، والعالم الخاص بوحدة التحكم اللاسلكية الخاصة بأجهزة Somfy RTS في المنزل من جانب آخر.

- يجمع العالم الأول وظائف مثل:
  - الاتصال بين لوحة الشارع ووحدة العرض.
  - عرض الصور وحذفها وتصديرها.
  - فتح المزلاج/ القفل الكهربائي والبوابة.
  - إعدادات الضبط (مثل: التباين، شدة الإضاءة، نغمة الرنين، إلخ).
- العالم الثاني هو الخاص بوحدة التحكم اللاسلكية بمعدات Somfy RTS بالمنزل (مثلا : المصاريح الدوارة، الأضواء، باب الجراج، إلخ).

## ٦-١ الهاتف المرئي

### ٦-١-١ الشاشة الرئيسية وإعدادات الضبط الأساسية

عند تشغيل الطاقة لأول مرة، تعرض الشاشة شعار Somfy ليضع ثوان، قبل الانتقال إلى إعدادات الضبط الأساسية.  
ستحتاج بعد ذلك إلى التحقق من صحة كل خطوة للانتقال إلى الخطوة التالية والوصول إلى الشاشة الرئيسية.  
ملاحظة: في حالة انقطاع التيار الكهربائي، تظل هذه الإعدادات في ذاكرة وحدة العرض.



لتحديد وظيفة، اضغط على المؤشر الموجود على يمين الصورة التوضيحية المعروضة على الشاشة، على سبيل المثال:



الإعداد التالي



رفع



تأكيد



إزالة





## ٢-٥ توصيل لوحة الشارع

### ١-٢-٥ التوصيل بمحرك البوابة Somfy

**ملحوظة:** عندما يعمل المحرك على منبع طاقة شمسية، يتم إبطال فعالية وحدات التحكم السلكية. وفي هذه الحالة، ينبغي عليك استخدام وحدة التحكم اللاسلكية الموجودة في وحدة العرض للتحكم في محرك البوابة (راجع الصفحة ١٢).

- [١]. افصل المحرك عن التيار الكهربائي.
- [٢]. قم بإزالة غطاء خزانة التحكم أو المحرك الذي يحتوي على الإلكترونيات.
- [٣]. قم بتوصيل مخرج الاتصال الثانوي (COM و NO) في لوحة الشارع بالوحدة الإلكترونية للمحرك. يُفضل الرجوع إلى دليل محرك البوابة؛ لتوصيل لوحة الشارع بمدخل ملامس مفتاح تشغيل المحرك.

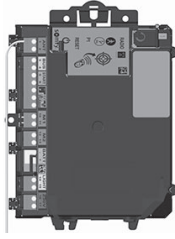
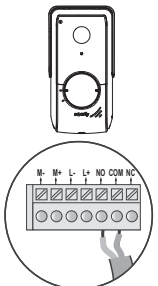
وحدات إلكترونية لمحرك Somfy			
			
في أطراف المرقمة	في أطراف BUS	في أطراف START	التوصيل
٣	٣	٥	COM
٥ (طريقة الفتح الكامل) أو ٦ (طريقة الفتح لعبور المارة)	٤	٦	NO

**ملحوظة:** لتوصيل لوحة الشارع بمحرك بوابة من طراز آخر، احرص على الاسترشاد بدليل تركيب هذا المحرك.

### ٢-٢-٥ التوصيل بمزلاج/قفل كهربائي

وصل المخرج [0] للوحة الشارع بالمزلاج/القفل وفقاً للمخطط المقابل. تتبّد بالطبعية +/- إذا تم تحديد ذلك في دليل المزلاج/القفل.

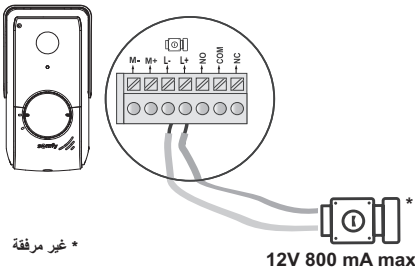

### ٣-٥ تركيب ملصق الاسم

- [١]. قم بتدوير زر الاتصال بعكس اتجاه عقارب الساعة؛ حتى الوصول إلى العلامة المحددة، ثم قم بإزالته.
- [٢]. قم بإزالة الغشاء المستدير للوصول إلى ملصق الاسم.
- [٣]. سجل اسمك على ملصق أبيض بقلم حبر ذي ثبات دائم، ثم أعد وضع الملصق والغشاء الشفاف الخاص به في مبيئهم.
- [٤]. أعد تجميع زر الاتصال في لوحة الشارع باستخدام العلامات الإرشادية، ثم قم بإدارته في اتجاه عقارب الساعة حتى يتم إغلاقه.

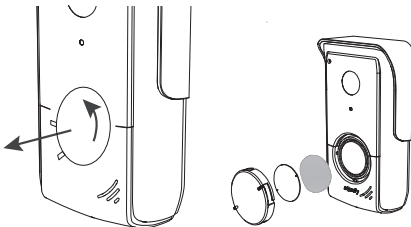

## ٥ - تركيب لوحة الشارع

تجنب تركيب الكاميرا في مواجهة مصدر مضيء، فقد تصبح صور الزائر غير ملائمة.  
نصحك بتركيب لوحة الشارع على ارتفاع حوالي ١,٦٠ متر.

### ١-٥ التثبيت والتمديدات السلكية للوحة الشارع

[١]. قم بتمرير مجموعة التمديدات السلكية في القناع الواقي من المطر.

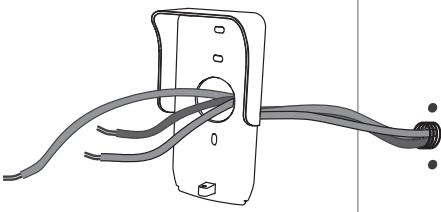

[٢]. قم بتركيب قناع واقي من المطر بالحناط/الدعامة.

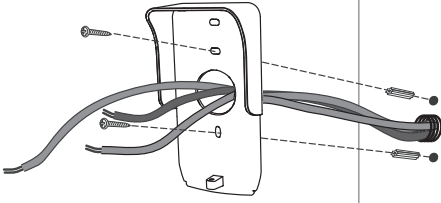

[٣]. قم بتوصيل:

- كابل وحدة العرض بأول طرفين للوحة الشارع:
  - M+ بوحدة العرض على M+ بلوحة الشارع
  - M- بوحدة العرض على M- بلوحة الشارع.
  - كابل المزلاج/القفل الكهربائي بالأطراف L+ و L- بلوحة الشارع.
  - كابل المحرك بمخرج اتصال ثانوي (NO و COM) بلوحة الشارع
- ملحوظة:** لإدخال التمديدات السلكية في الأطراف، اضغط على المربع بالحز مع استخدام مفك براغي، أدخل الأسلاك ثم حررها.

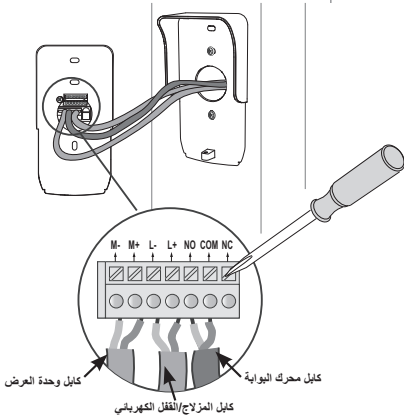

[٤]. ضع لوحة الشارع في القناع الواقي من المطر.

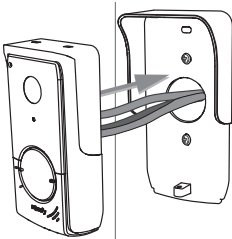

[٥]. اربط لوحة الشارع بالقناع الواقي من المطر باستخدام مفتاح Torx المزود.

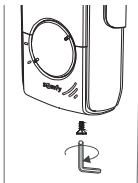

## ٤ - تركيب وحدة العرض

تنبيه



إذا كنت ترغب في التحكم اللاسلكي ببوابة Somfy RTS من خلال وحدة العرض، فمن الضروري تسجيل وحدة التحكم اللاسلكي قبل التثبيت النهائي لوحدة العرض (يجب التحكم اللاسلكي بالبوابة؛ من خلال وحدة تحكم مدعومة بإمدادات الطاقة الخاصة بها) أو من خلال تنشيط الزر الموجود على محرك البوابة، حسب طرازات المحرك.

راجع الفصل ٧-٣ البرمجة على محرك البوابة من شركة Somfy RTS.

[١]. قم بتركيب لوحة تثبيت وحدة العرض بالحائط.

هام: يجب أن تبرز مسامير التثبيت الطويلة لوحدة العرض باتجاهك.

ملحوظة: يجب أن تمر كل الأسلاك داخل دعامة التثبيت لكي يمكن توصيلها بالمحرك.

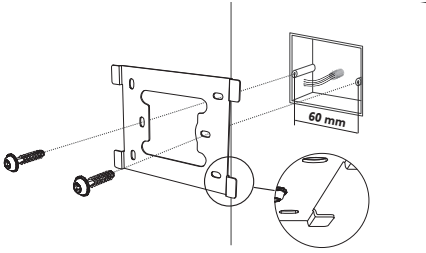

[٢]. قم بتوصيل قابس منبع الطاقة خلف وحدة العرض على الطرف ٧-١ في الاتجاه المبين في الرسم (البرغي نحو اليمين)، اتجاه توصيل أسلاك منبع الطاقة أمر مهم.

هام: استخدم إلزاميًا منبع الطاقة الرئيسي للمورد بغرض تغذية وحدة العرض.

هام: لا تتم بتوصيل منبع الطاقة الرئيسي على مأخذ إلا بعد توصيل كل التمديدات السلكية (لوحة الشارع، وحدة العرض الإضافية).

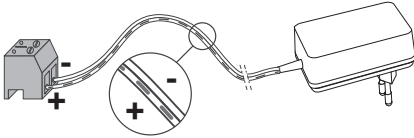

[٣]. قم بتوصيل الموصل الثاني المتوفر على الطرف ٧-٢. سيتم توصيل الكابل المناظر بلوحة

الشارع. اختياري: قم بتوصيل موصل ثالث على الطرف ٧-٣. سيتم توصيل الكابل

المناظر بوحدة عرض ثانية (انظر دليل وحدة العرض الإضافية).

ملحوظة: ضع الأسلاك في المواضع المخصصة لهذا الغرض لتجنب أي خطر لانتزاعها.

ملحوظة: ضع علامة على الأسلاك بالنسبة للطرفين ٧-٢ و ٧-٣ لتوصيل أسلاك لوحة الشارع ووحدة العرض الإضافية بشكل صحيح (اختياري).

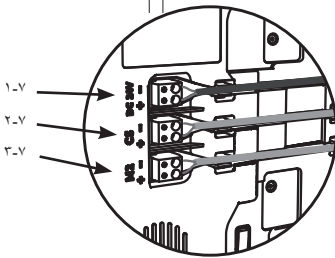
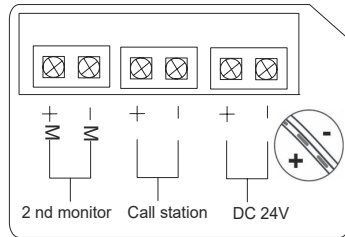
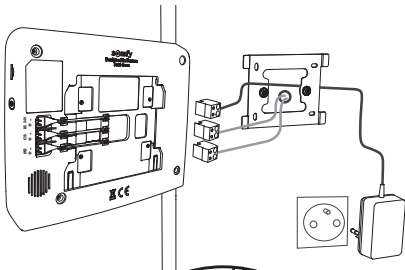

[٤]. ثبت وحدة العرض على حامل التثبيت جعلها تنزلق برفق باتجاه الأسفل حتى يتم تشبيك

زوايا الدعم في حوز وحدة العرض.

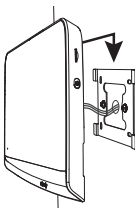



## ٣-٣ نموذج التركيب

المسافة بين لوحة الشارع ووحدة العرض	الكيل المستخدم
أقل من ١٠٠ متر	٢ سلك ٠,٥ ملم <sup>2</sup> كحد أدنى
بين ١٠٠ و ١٥٠ متر	٢ سلك ٠,٧٥ ملم <sup>2</sup> كحد أدنى

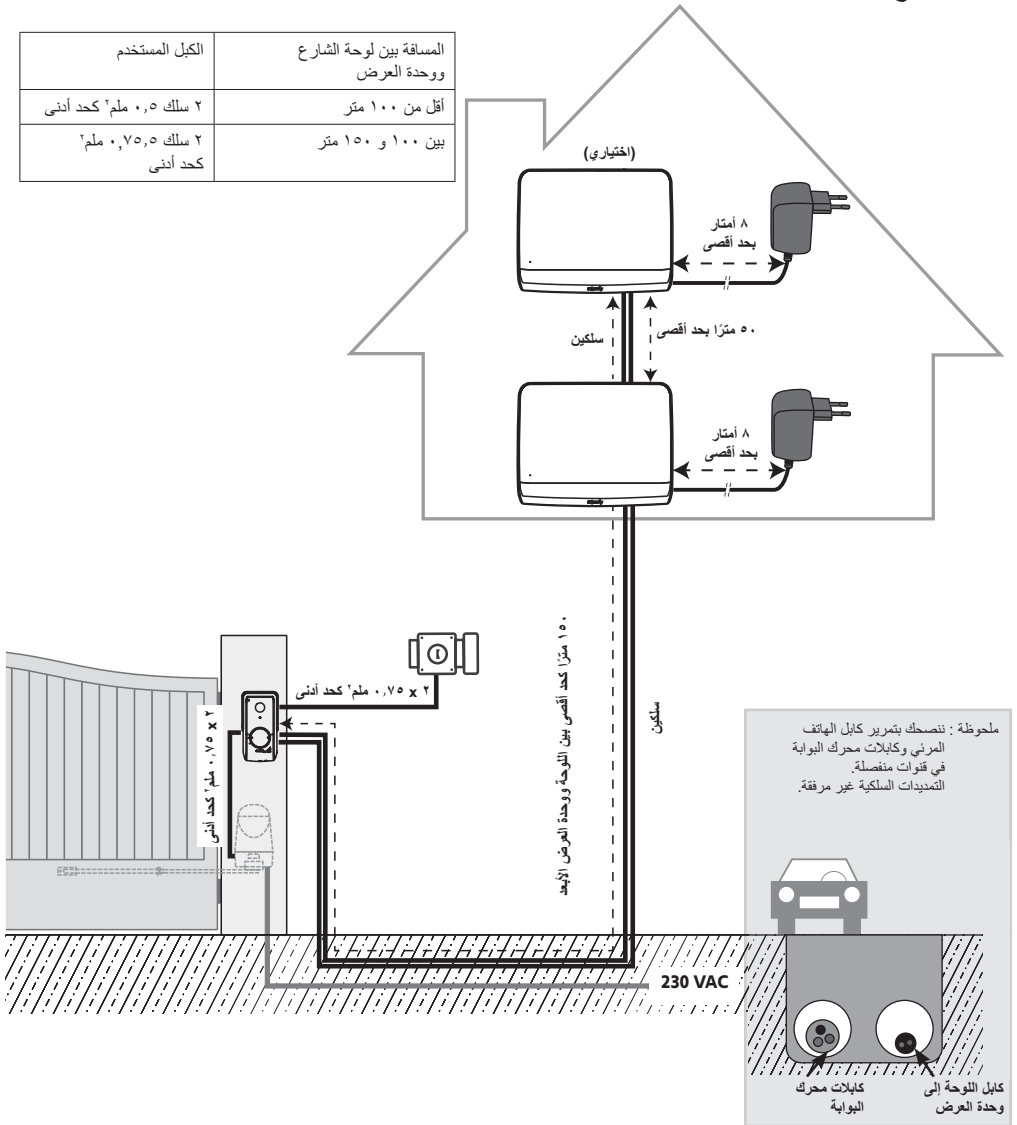

ملاحظة: إذا كان يجب عليك استخدام علب تحويل لتوصيل الكابلات إلى الهاتف المرني، لا تستخدم أكثر من صندوقين بين اللوحة ووحدة العرض، وليس أكثر من صندوق واحد بين وحدة العرض وكتلة التغذية بالطاقة.

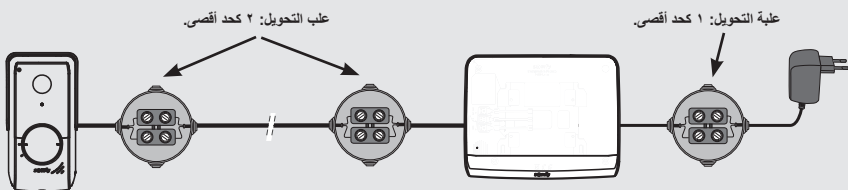

## ٣-٢-٢ لوحة الشارع

يمكن ربط لوحة الشارع بمحرك للبوابة وقفل/مزلاج كهربائي (١٢ فولت تيار متردد/تيار مستمر - ٨٠٠ ميلي أمبير كحد أقصى).  
يمكن تشغيل محرك البوابة والمزلاج/القفل من خلال وحدة عرض الهاتف المرني.

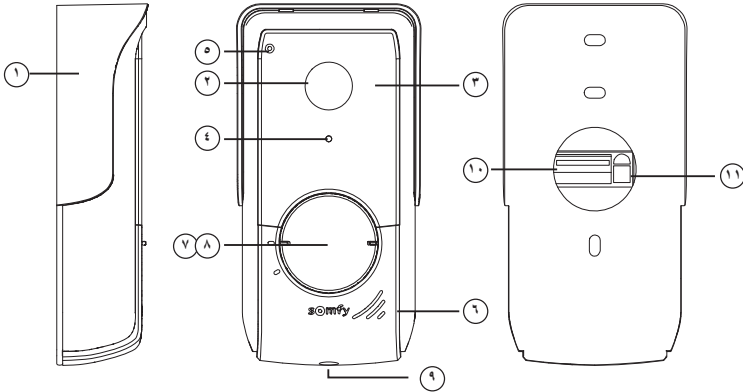

وصف	الشرح	علامة
تحمي الكاميرا من المطر.	قناع واقي من المطر	١
تصور الزائر، وترسل الصورة إلى وحدة العرض.	الكاميرا	٢
تعطي رؤية ليلية أفضل.	مصابيح LED تعمل بالأشعة تحت الحمراء	٣
يتم تشغيل مصابيح LED بالأشعة تحت الحمراء تلقائيًا عندما يكون الجو مظلم.	مستشعر السطوع	٤
يسمح للزائرين بالتحدث إلى محاورهم الموجودين في الداخل.	الميكروفون	٥
يسمح للزائرين بسماع محاورهم الموجودين في الداخل.	مكبر الصوت	٦
يتيح وضع اسمك على ملصق.	ملصق الاسم المزود بإضاءة خلفية	٧
يتيح للزائرين إطلاق نغمة رنين وحدة العرض. تعمل الكاميرا وتضيء شاشة وحدة العرض.	زر الاتصال المزود بإضاءة خلفية	٨
يمنع فتح لوحة الشارع بدون مفتاح Torx المزود	برغي مقاوم للتلف	٩
يتيح توصيل اللوحة بوحدة العرض وبمحرك البوابة وبالمزلاج/القفل الكهربائي.	مجموعة التوصيل الطرفية	١٠
يتيح ضبط شدة صوت مكبر الصوت بلوحة الشارع.	زر ضبط شدة صوت الاستماع	١١

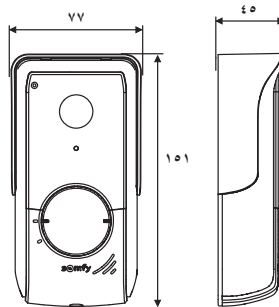

(السمك مع القناع الواقي  
من المطر)

## ١-٢-٣ وحدة العرض

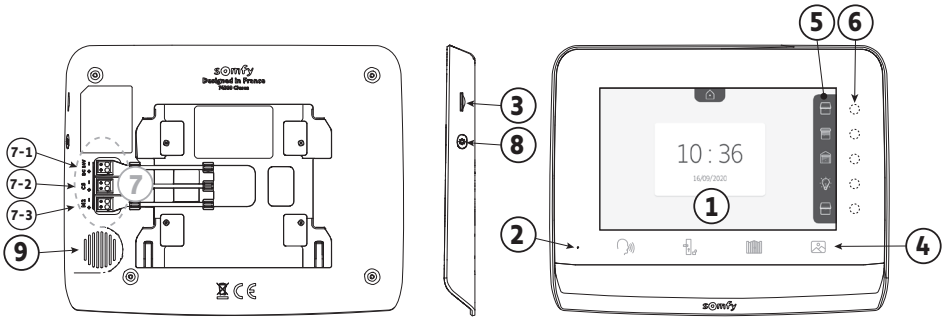

الوصف	الشرح	علامة
تسمح برؤية الزائر وعرض صور الزيارات الفائتة وعرض الإعدادات، وما إلى ذلك.	الشاشة	١
يسمح للشخص بالتكلم مع محدثه المتواجد أمام لوحة الشارع.	ميكروفون	٢
يسمح بتصدير الصور المخزنة في الذاكرة الداخلية. <b>ملحوظة:</b> بطاقة micro SD غير متوفرة في عبوة البيع (٣٢ جيجا بايت بحد أقصى).	قارئ بطاقات micro SD	٣
	أزرار "التفعيل"	٤
	الاتصال (تفعيل الميكروفون)	
	كابل المزلاج/ القفل الكهربائي	
	البوابة	
	مكتبة الصور	
يسمح لك بمشاهدة الإجراءات الممكنة باستخدام المفاتيح الحساسة الموجودة على يمين الشعار.	شريط العرض	٥
٥ لمبات بيان ضوئية مع أزرار استشعار للقنوات الخمسة التجريبية/الملاحه.	لمبات بيان ضوئية وأزرار استشعار	٦
١-٧: توصيل منبع الطاقة الرئيسي. ٢-٢: التوصيل بلوحة الشارع. ٣-٧: التوصيل بوحدة عرض ثانية (اختياري).	مجموعة التوصيل الطرفية	٧
زر الوصول إلى إعدادات الضبط	الزر	٨
يتيح سماع المحدث الموجود أمام لوحة الشارع.	مكبر الصوت	٩

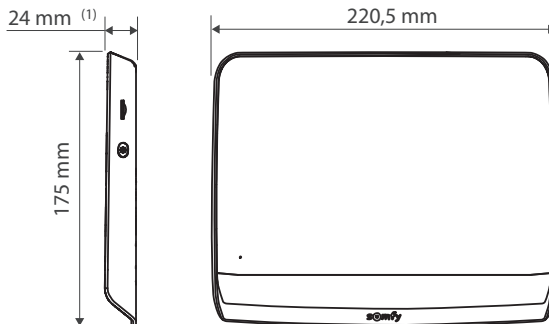

(١) السُمك بدون الدعامه المعدنية

## ٣ - عرض المنتج

## ١-٣ مكونات الطقم

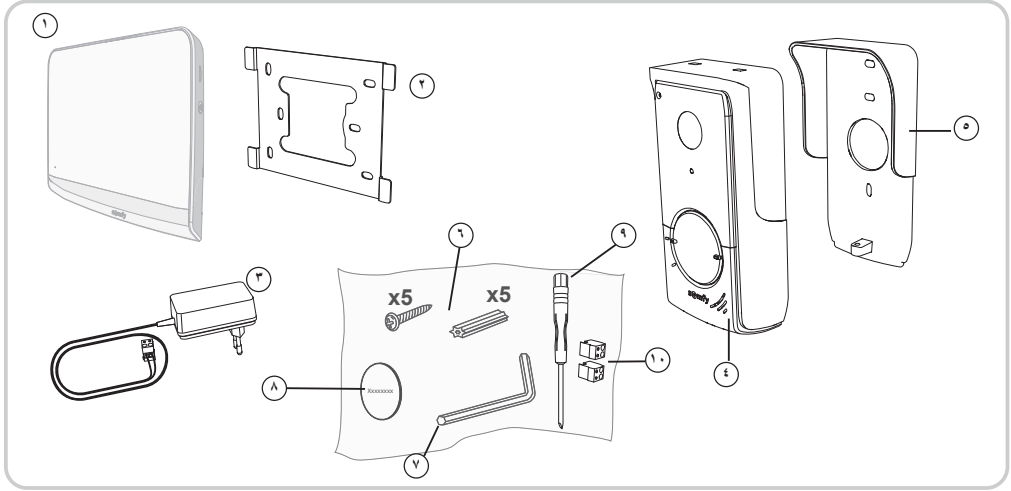

الكمية	الشرح	علامة
١	وحدة العرض الداخلية	١
١	حامل تثبيت وحدة العرض	٢
١	وحدة منبع الطاقة الرئيسي لتوصيلات وحدة العرض	٣
١	لوحة الشارع	٤
١	قناع واق من المطر	٥
٥ + ٥	براغي + خوابير تثبيت وحدة العرض و لوحة الشارع	٦
١	مفتاح Torx	٧
١	ملصق الاسم الإضافي	٨
١	مفك براغي برأس مسطح	٩
٢	موصلات	١٠

## ٢-٣ وصف المنتج

يتكون الهاتف المرني من وحدة العرض الداخلية ومن لوحة الشارع. يتم توصيل وحدة العرض الداخلية بلوحة الشارع باستخدام ٢ سلك. يمكن بعد ذلك ربط لوحة الشارع بمحرك البوابة أو بالقلع/المزلاج الكهربائي، أو ١٢ فلت بجهد متردد أو جهد مستمر - ٨٠٠ ملي أمبير بحد أقصى. وبذلك يتيح الهاتف المرني التحكم في فتح البوابة أو في باب صغير لعبور الأشخاص.

تُعد وحدة العرض الداخلية مزودة أيضاً بجهاز إرسال لاسلكي RTS (تقنية لاسلكية من شركة سومفي Somfy Radio Technology). تتيح وحدة التحكم اللاسلكية التحكم في باب الجراج، أو في الإضاءة، أو في الشتر أو أيضاً في بوابة Somfy (إذا كان ضمن مدى وحدة العرض).

# ١ - أهلاً وسهلاً

نشكركم لاختياركم أحد منتجات شركة Somfy.

## ١-١ من هي Somfy؟

تقوم شركة سومفي بتطوير وإنتاج وتسويق محركات وأنظمة أوتوماتيكية لتجهيزات المنزل. محركات للوابواب، أبواب للكاراجات أو شتر دوار، أنظمة إنذار، أنظمة تحكّم بالإضاءة، منظمات حرارة للتدفئة. تلبّي كل منتجات سومفي متطلبات السلامة والراحة، وتوفير الطاقة. وفي عالم Somfy، يظل البحث عن الجودة هو عملية التطور الدائم نحو الأفضل. لقد ذاع صيت منتجات Somfy استناداً إلى اعتماديتها الفائقة، فأصبحت مرادفاً للإبداع والدقة التقنية في جميع أنحاء العالم.

## ٢-١ الدعم

للحصول على معلومات بشأن اختبار وشراء أو تركيب منتجات Somfy، يمكنك أن تسأل التاجر أو الاتصال بسومفي.

## ٣-١ الكفالة

هذا المنتج مكفول لمدة خمس سنوات ابتداءً من تاريخ الشراء. تتوفر الشروط العامة للكفالة على: [www.somfy.fr](http://www.somfy.fr)

## ٢ - معلومات هامة - السلامة

### ١-٢ معلومات عامة

ينبغي عليك قراءة دليل التركيب بعناية وتعليمات السلامة المرفقين قبل البدء في تركيب هذا المنتج من Somfy. اتبع جميع التعليمات المعطاة بدقة واحتفظ بهذا الدليل طوال فترة العمر الافتراضي للمنتج.

قبل التركيب، تحقّق من توافق هذا المنتج من Somfy مع التجهيزات والملحقات المرفقة.

يقوم هذا الدليل بشرح تركيب هذا المنتج واستخدامه.

إن أي تركيب أو استعمال خارج عن نطاق التطبيق المحدّد من Somfy يُعدّ مخالفًا. وفي هذه الحالة، كما بالنسبة إلى كلّ استعمال مخالف للتعليمات المعطاة في هذا الدليل، لا تتحمّل Somfy أيّة مسؤولية من جرّاء حصول أيّ أذى أو ضرر وبالتالي تسحب كفالتها.

تعد شركة Somfy غير مسؤولة عما قد يطرأ من تغييرات في المواصفات والمعايير بعد نشر هذا الدليل.

تعلن شركة Somfy أن المنتج الموصوف في هذه التعليمات إذا تم استخدامه طبقاً لهذه التعليمات، فإنه يتوافق مع المتطلبات الأساسية من التوجيهات الأوروبية السارية وخاصة مع توجه الراديو 2014/53/EU. النص الكامل لإعلان المطابقة من المجموعة الأوروبية متاح على موقع الإنترنت التالي: [www.somfy.com/ce](http://www.somfy.com/ce).

صور غير تعاقبية.

### ٢-٢ إرشادات السلامة العامة

لا تترك الأطفال يعيّنون بنقطة التحكم. لا تغمر أبداً نقطة التحكم في سائل.

هذا الجهاز غير مخصص للاستعمال من قبل أشخاص (بما فيهم الأطفال) يعانون من نقص القدرات البدنية والإدراكية والعقلية، أو أشخاص عديمي الخبرة أو الدراية، إلا في حالة حصولهم من خلال شخص مسؤول عن سلامتهم- على نوع من الإشراف أو التعليمات التمهيدية الخاصة باستعمال هذا الجهاز.

### ٣-٢ شروط الاستعمال

المدى اللاسلكي محدد بمعايير ضبط الأجهزة اللاسلكية.

يعتمد المدى اللاسلكي بقوة على بيئة الاستخدام: تشويشات محتملة بواسطة الأجهزة الكهربائية الكبيرة بالقرب من النظام، أو نوع المواد المستخدمة في حوائط وحواجز الموقع. إن استخدام الأجهزة اللاسلكية (على سبيل المثال سماعة لاسلكية هاي فاي) التي تستخدم نفس التردد اللاسلكي يمكن أن يشوش على أداء المنتج.

الكاميرا التابعة لهذا الهاتف المرئي هي لتحديد هوية الزائر، ولا ينبغي أبداً أن تستخدم لمراقبة الشارع.

### ٤-٢ إعادة التدوير والتخلص

لا تقم بإلقاء المنتج خارج الخدمة مع المخلفات المنزلية. قم بإعادة المنتج إلى مورّعه أو استخدام وسائل الجمع الانتقائية التي يضعها الحي تحت التصرف.



### ٥-٢ مدلول الشعارات الموجودة على منبع الطاقة الرئيسي

== تيار مستمر

يجب عدم تركيب منبع الطاقة الرئيسي المورد مع المنتج إلا في مكان آمن وجاف.



~ تيار متردد

منبع الطاقة الرئيسي المورد مع المنتج من النوع ذي العزل المزدوج ولا يتطلب لذلك التوصيل بموصل للأرضي.



٢	١ - أهلاً وسهلاً
٢	١-١ من هي Somfy؟
٢	٢-١ الدعم
٢	٣-١ الكفالة
٢	٢ - معلومات هامة - السلامة
٢	١-٢ معلومات عامة
٢	٢-٢ إرشادات السلامة العامة
٢	٣-٢ شروط الاستعمال
٢	٤-٢ إعادة التدوير والتخلص
٢	٥-٢ مدلول الشعارات الموجودة على منبع الطاقة الرئيسي
٣	٣ - عرض المنتج
٣	١-٣ مكونات الطقم
٣	٢-٣ وصف المنتج
٦	٣-٣ نموذج التركيب
٧	٤ - تركيب وحدة العرض
٨	٥ - تركيب لوحة الشارع
٨	١-٥ التثبيت والتلميذات السلوكية للوحة الشارع
٩	٢-٥ توصيل لوحة الشارع
٩	٣-٥ تركيب ملصق الاسم
١٠	٤-٥ توصيل الجهد الكهربائي للنظام
١٠	٦ - واجهة المستخدم
١٠	١-٦ الهاتف المرئي
١١	ضبط التاريخ:
١١	ضبط الساعة:
١١	اختيار النغمة لصوت التنبيه:
١١	ضبط مستوى صوت التنبيه:
١٢	إضافة معدة Somfy RTS
١٧	ضبط الوقت
١٧	ضبط التاريخ
١٧	ضبط مستوى الصوت
١٨	اختيار النغمة
١٨	ضبط التباين
١٨	ضبط شدة الإضاءة
١٨	ضبط اللون
١٨	تخزين مجموعة منتجات RTS
١٩	حذف منتج RTS
٢٠	ضبط مدة تفعيل مخرج المزلاج الكهربائي
٢١	نقل الصور
٢١	تحديث البرنامج
٢١	إعادة تعيين الإعدادات
٢٢	٢-٦ إعدادات ضبط لوحة الشارع
٢٢	٧ - الصيانة
٢٢	١-٧ التنظيف
٢٣	٨ - المواصفات الفنية



**SOMFY ACTIVITES SA**

50 avenue du Nouveau Monde  
F-74300 Cluses

[www.somfy.com](http://www.somfy.com)

**somfy®**



**5159906A**

