

V300

- FR** NOTICE D'INSTALLATION - MONITEUR
 - DE** INSTALLATIONSANLEITUNG - INNENSTATION
 - IT** GUIDA ALL'INSTALLAZIONE - MONITOR
 - EL** ΕΓΧΕΙΡΙΔΙΟ ΕΓΚΑΤΑΣΤΑΣΗΣ - ΘΘΘΝΗ
 - ES** MANUAL DE INSTALACIÓN - MONITOR
 - PT** GUIA DE INSTALAÇÃO - MONITOR
 - EN** INSTALLATION GUIDE - MONITOR
 - NL** INSTALLATIEGIDS - MONITOR
 - PL** INSTRUKCJA MONTAŻU - MONITOR
 - CS** PŘÍRUČKA K MONTÁŽI - MONITOR
 - RU** РУКОВОДСТВО ПО УСТАНОВКЕ - МОНИТОР
- AR** دليل التركيب - وحدة العرض



1 - BIENVENUE	2
1.1 Qui est Somfy ?	2
1.2 Assistance	2
1.3 Garantie	2
2 - INFORMATIONS IMPORTANTES – SÉCURITÉ	2
2.1 Généralités	2
2.2 Consignes générales de sécurité	2
2.3 Conditions d'utilisation	2
2.4 Recyclage et mise au rebut	2
3 - PRÉSENTATION DU PRODUIT	3
4 - SCHÉMAS D'INSTALLATIONS TYPES	4
4.1 Installation type pour un logement	4
4.2 Installation type pour deux logements	5
5 - AJOUT D'UN MONITEUR	6
5.1 Installation du moniteur supplémentaire dans un logement	6
5.2 Installation d'un moniteur principal dans un deuxième logement	7
5.3 Mise sous tension de l'installation	7
6 - REMPLACEMENT D'UN MONITEUR	8
6.1 Mise sous tension de l'installation	8
7 - RÉGLAGE DU VISIOPHONE	9
7.1 Moniteur	9
7.1.1 Réglage de l'écran	9
7.1.2 Changement de mélodie du moniteur	9
8 - UTILISATION	9
8.1 Répondre à un visiteur	9
8.2 Ouvrir le portail	9
8.3 Déverrouiller la gâche/serrure électrique	9
9 - COMMANDE SANS FIL D'ÉQUIPEMENTS SOMFY RTS	10
9.1 Ajouter un équipement RTS (Radio Technologie Somfy)	10
9.1.1 Exemple : Ajouter un volet roulant Somfy RTS	10
9.2 Retirer un équipement Somfy RTS	10
9.3 Commande sans fil d'un équipement Somfy RTS depuis le moniteur	11
10 - CARACTÉRISTIQUES TECHNIQUES	11

1 - BIENVENUE

Nous vous remercions d'avoir choisi un produit Somfy.

1.1 Qui est Somfy ?

Somfy développe, produit et commercialise des moteurs et automatismes pour les équipements de la maison. Motorisations pour portails, portes de garages ou volets roulants, systèmes d'alarme, commandes d'éclairage, thermostats de chauffage, tous les produits Somfy répondent à vos attentes de sécurité, confort et économie d'énergie.

Chez Somfy, la recherche de la qualité est un processus d'amélioration permanent. C'est sur la fiabilité de ses produits que s'est construite la renommée de Somfy, synonyme d'innovation et de maîtrise technologique dans le monde entier.

1.2 Assistance

Bien vous connaître, vous écouter, répondre à vos besoins, telle est l'approche de Somfy.

Pour tout renseignement concernant le choix, l'achat ou l'installation de produits Somfy, vous pouvez demander conseil à votre magasin de bricolage ou prendre contact directement avec un conseiller Somfy qui vous guidera dans votre démarche.

Internet : www.somfy.fr

1.3 Garantie

Ce produit est garanti 2 ans à compter de sa date d'achat.

2 - INFORMATIONS IMPORTANTES – SÉCURITÉ

2.1 Généralités

Lire attentivement cette notice d'installation et les consignes de sécurité avant de commencer l'installation de ce produit Somfy.

Suivre précisément chacune des instructions données et conserver cette notice aussi longtemps que le produit.

Avant toute installation, vérifier la compatibilité de ce produit Somfy avec les équipements et accessoires associés.

Cette notice décrit l'installation et l'utilisation de ce produit.

Toute installation ou utilisation hors du domaine d'application défini par Somfy est non conforme. Elle entraînerait, comme tout irrespect des instructions figurant dans cette notice, l'exclusion de la responsabilité et de la garantie Somfy.

Somfy ne peut être tenu responsable des changements de normes et standards intervenus après la publication de cette notice.

Par la présente Somfy déclare que le produit est conforme aux exigences de la Directive 2014/53/UE. Le texte complet de déclaration de conformité est mis à disposition à l'adresse Internet www.somfy.com/ce

Images non contractuelles.

2.2 Consignes générales de sécurité

Ne pas laisser les enfants jouer avec le point de commande.

Ne jamais tremper le point de commande dans un liquide.

Ce produit n'est pas prévu pour être utilisé par des personnes (y compris les enfants) dont les capacités physiques, sensorielles ou mentales sont réduites, ou des personnes dénuées d'expérience ou de connaissance, sauf si elles ont pu bénéficier, par l'intermédiaire d'une personne responsable de leur sécurité, d'une surveillance ou d'instructions préalables concernant l'utilisation de ce produit.

2.3 Conditions d'utilisation

La portée radio est limitée par les normes de régulation des appareils radio.

La portée radio dépend fortement de l'environnement d'usage : perturbations possibles par gros appareillage électrique à proximité de l'installation, type de matériau utilisé dans les murs et cloisons du site.

L'utilisation d'appareils radio (par exemple un casque radio hi-fi) utilisant la même radio fréquence peut réduire les performances du produit.

La caméra de ce visiophone a pour fonction d'identifier un visiteur, en aucun cas elle ne doit être utilisée pour surveiller la rue.

Cette installation doit être utilisée conformément à la loi informatique et libertés.

Toute utilisation de ces produits en dehors d'un cadre strictement personnel est soumise à des obligations légales d'utilisation, notamment en application de la loi n°78-17 du 6 janvier 1978, sur lesquelles il appartient à l'acheteur de se renseigner auprès de la CNIL, et est soumise à l'obtention d'autorisations administratives préalables.

L'acheteur est susceptible d'engager sa responsabilité civile et pénale en cas d'utilisation détournée du dispositif dans le but de porter atteinte à l'intimité de la vie privée ou à l'image de tiers ; Somfy ne pourra en aucun cas être tenue responsable à raison d'une utilisation du visiophone en contravention avec les dispositions législatives et réglementaires en vigueur.

2.4 Recyclage et mise au rebut

 Ne pas jeter le produit hors d'usage avec les déchets ménagers. Faire reprendre le produit par son distributeur ou utiliser les moyens de collecte sélective mis à disposition par la commune.

3 - PRÉSENTATION DU PRODUIT

Le moniteur intérieur est équipé d'un émetteur radio RTS (Radio Technology Somfy). Cette commande sans fil permet de commander les produits de la maison équipés d'un récepteur RTS Somfy (porte de garage, portail, éclairage, volets roulants, store, etc.).

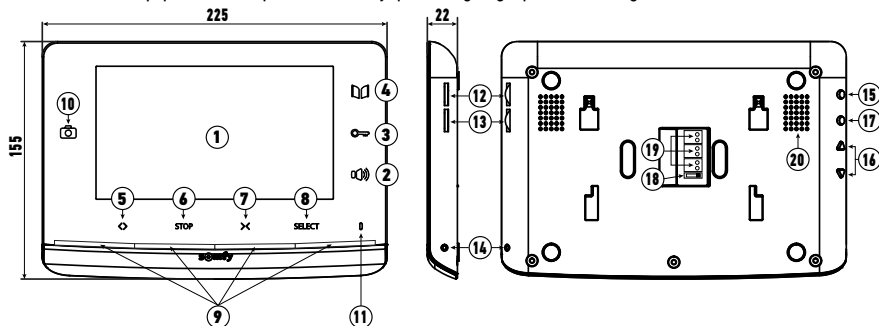

	Repère	Désignation	Description
	1	Écran	Permet de voir le visiteur.
Commandes filaires	2	Touche d'activation micro	Active le microphone du moniteur pour répondre à un visiteur.
	3	Touche gâche/serrure électrique	Pilote la gâche ou la serrure électrique.
	4	Touche portail	Pilote le portail motorisé.
Commandes sans fil	5	Touche ouverture/allumage	Commande l'ouverture du portail, du volet roulant, du store, de la porte de garage ou l'allumage d'un éclairage.
	6	Touche STOP	Commande l'arrêt du mouvement du portail, du volet roulant, du store ou de la porte de garage.
	7	Touche fermeture/extinction	Commande la fermeture du portail, du volet roulant, du store, de la porte de garage ou l'extinction d'un éclairage.
	8	Bouton de sélection du canal RTS	Permet de sélectionner le canal radio qui pilote un produit ou un groupe de produits (voir partie «9.3 Commande sans fil d'un équipement Somfy RTS depuis le moniteur»).
	9	Voyants des canaux	Chaque voyant représente un canal RTS (Radio Technologie Somfy). Il y a en tout 5 canaux : pour le 5e canal, les 4 voyants s'allument.
	10	LED photo	La LED photo s'éclaire en cas de visite manquée : une photo est enregistrée à chaque appel sans réponse depuis le moniteur.
	11	Microphone	Permet de parler avec son interlocuteur situé devant la platine de rue.
	12	Volume sonnerie	Molette de réglage du volume de la sonnerie.
	13	Volume haut-parleur	Molette de réglage du volume du haut-parleur.
	14	Bouton PROG	Permet de programmer le moniteur pour le pilotage sans fil des équipements RTS (Radio Technologie Somfy).
	15	Bouton MENU	Permet d'entrer dans le menu pour le réglage de la luminosité, du contraste, etc.
	16	Boutons de réglage	Permettent la navigation lors de votre choix de sonnerie (voir la notice du kit V300, partie «6.1.1 Changement de sonnerie du moniteur») et lors du réglage du moniteur (contraste, luminosité...)
	17	Bouton BACK	Permet de revenir en arrière dans le menu de réglage. Permet de faire une capture d'écran lors d'une conversation avec un visiteur. Permet de configurer la sonnerie du moniteur par un appui long.
	18	Commutateur 1 ou 2 logements	Permet de paramétrer l'installation pour un ou deux logements.
	19	Bornier	Permet de raccorder le moniteur à l'alimentation secteur, à la platine de rue et au moniteur additionnel s'il est installé.
	20	Haut-parleur	Permet d'entendre la sonnerie lors d'un appel et la voix de l'interlocuteur situé devant la platine de rue.

4 - SCHÉMAS D'INSTALLATIONS TYPES

4.1 Installation type pour un logement

	Distance entre la platine de rue le moniteur le plus éloigné	Câble à utiliser
A	Inférieure à 50 m	2 fils de 0,5 mm ² mini
	Entre 50 et 100 m	2 fils de 1 mm ²
D	Inférieure à 30 m	2 fils de 0,5 mm ² mini
F		2 fils de 0,75 mm ² mini
G		2 fils de 0,5 mm ² mini

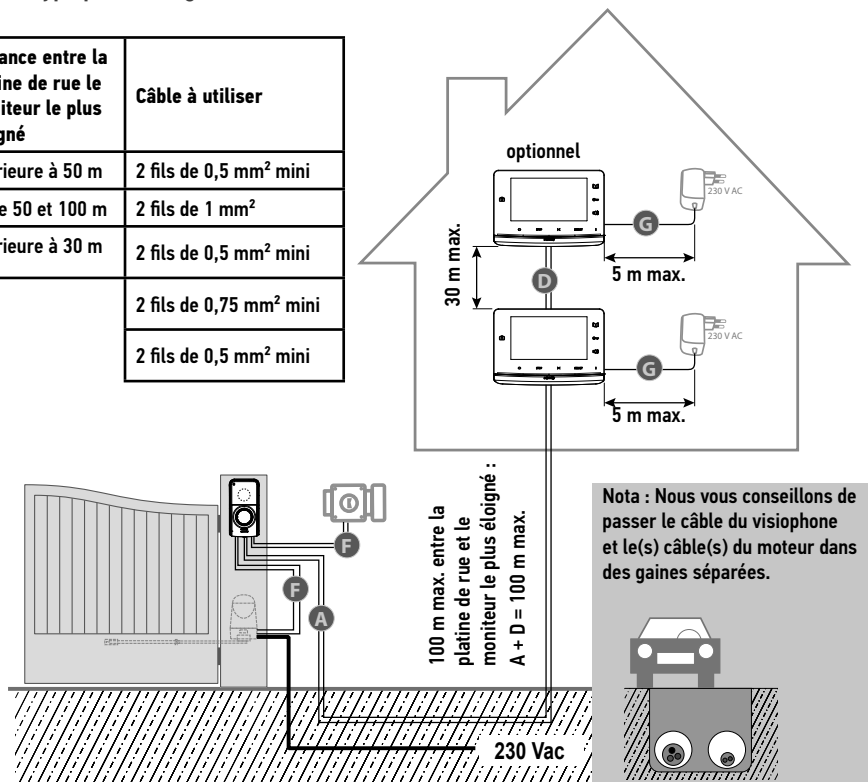

i Il est recommandé d'utiliser des câbles souples et d'étamer les extrémités dénudées ou de les munir d'embouts à sertir.

i La section de fil maximale admissible par les borniers est de 1 mm².

4.2 Installation type pour deux logements

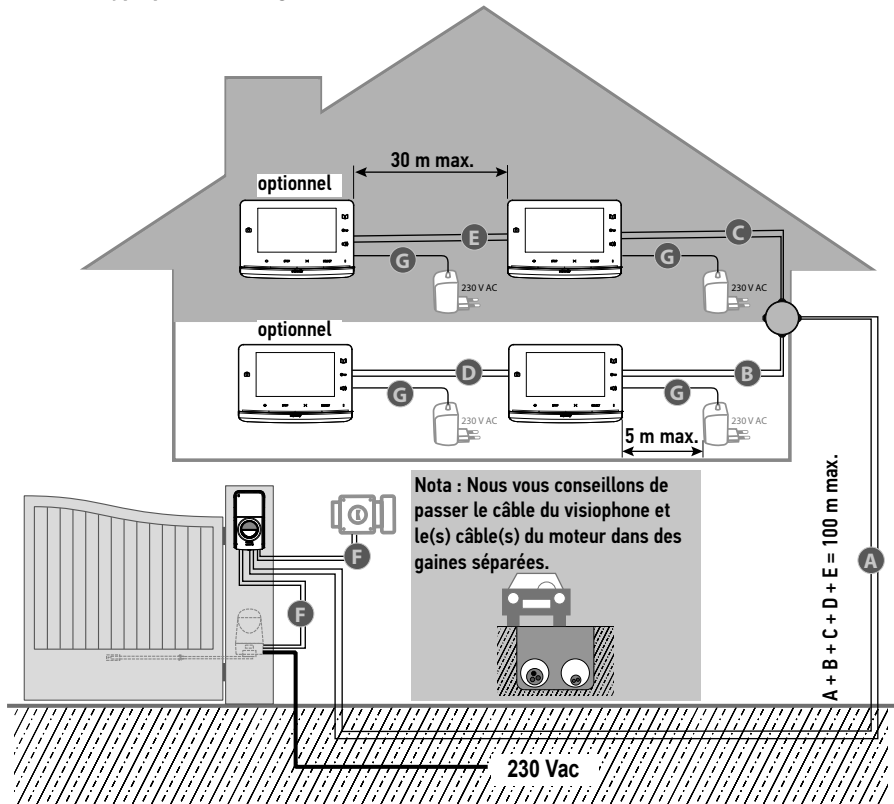

	Distance entre la platine de rue le moniteur le plus éloigné	Câble à utiliser
A B C	Inférieure à 50 m	2 fils de 0,5 mm ² mini
	Entre 50 et 100 m	2 fils de 1 mm ²
D E	Inférieure à 30 m	2 fils de 0,5 mm ² mini
F		2 fils de 0,75 mm ² mini
G		2 fils de 0,5 mm ² mini

i Il est recommandé d'utiliser des câbles souples et d'étamer les extrémités dénudées ou de les munir d'embouts à sertir.

i La section maximale de fil admissible par les borniers est de 1mm².

5 - AJOUT D'UN MONITEUR

5.1 Installation du moniteur supplémentaire dans un logement

⚠ Débranchez le bloc d'alimentation secteur du moniteur principal.

[1]. Fixez la plaque de fixation du moniteur au mur.

Important : Les pattes de fixation du moniteur doivent ressortir vers vous.

Nota : Tous les fils devront passer à l'intérieur du support de fixation pour pouvoir les brancher sur le moniteur.

[2]. Retirez le connecteur DC à l'arrière du moniteur puis raccordez le câble du bloc secteur à ce connecteur : fil blanc avec des traits gris en haut (+) et fil tout blanc en bas (-).

Important : Utilisez impérativement le bloc secteur fourni pour alimenter le moniteur.

Important : Le bloc d'alimentation secteur doit être installé à proximité du moniteur et facilement accessible.

[3]. Branchez le connecteur du bloc d'alimentation secteur à l'arrière du moniteur sur DC dans le sens indiqué sur l'illustration (vis vers la gauche).

Important : Ne branchez pas le bloc secteur sur une prise tant que tout le câblage n'est pas terminé.

[4]. Préparez le raccordement du moniteur supplémentaire au moniteur principal en raccordant un câble 2 fils sur le connecteur P2 à l'arrière du moniteur et en respectant impérativement les polarités :

- M+ du moniteur supplémentaire au M+ du moniteur principal.
- M- du moniteur supplémentaire au M- du moniteur principal.

Nota : Repérez les fils utilisés pour le connecteur P2 du moniteur principal pour câbler correctement le moniteur supplémentaire.

Nota : Le connecteur P1 n'est pas utilisé, la platine de rue étant connectée sur le moniteur principal.

[5]. Repérez la position du commutateur (18) sur le moniteur principal du logement et placez le commutateur (18) du moniteur supplémentaire dans la même position.

Nota : Pour une installation pour un seul logement, le commutateur (18) doit être placé sur la position 2.

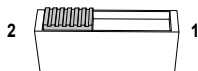

[6]. Clippez le moniteur sur le support de fixation en positionnant d'abord le haut du moniteur sur la platine puis le bas.

Nota : Placez les fils du bloc d'alimentation secteur entre le support de fixation et le moniteur.

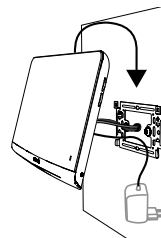
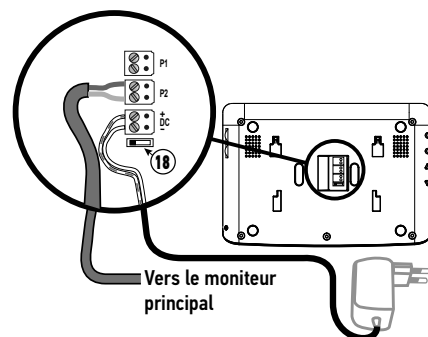
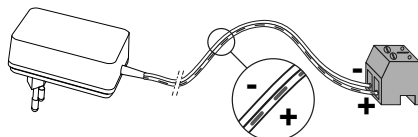
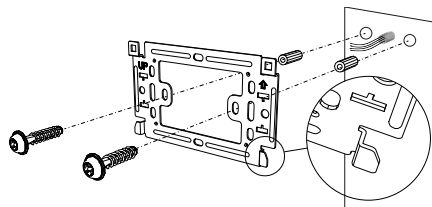

5.2 Installation d'un moniteur principal dans un deuxième logement

Le V300 peut s'adapter en format deux logements avec une platine multibouton. Cependant, ce type d'installation nécessite l'ajout d'une boîte de dérivation (non fournie dans le kit) à placer entre la platine de rue et les moniteurs de chaque logement (voir schéma ci-dessous).

L'installation des moniteurs se fait comme une installation type (voir partie «4.1 Installation pour un logement» de la notice du kit V300) avec une distance maximum de 100 m entre la platine de rue et le moniteur le plus éloigné. Durant le câblage, les blocs secteurs du logement 1 et du logement 2 doivent être débranchés du secteur. Pour chaque logement, il faut impérativement respecter les polarités (voir partie «5.1 Câblage de la platine de rue» de la notice du kit V300) :

- M+ du moniteur au M+ de la platine de rue.
- M- du moniteur au M- de la platine de rue.

Avant de fixer les moniteurs, il faudra paramétrer le commutateur (18) à l'arrière des moniteurs pour différencier les deux logements et utiliser les deux boutons d'appel sur la platine de rue :

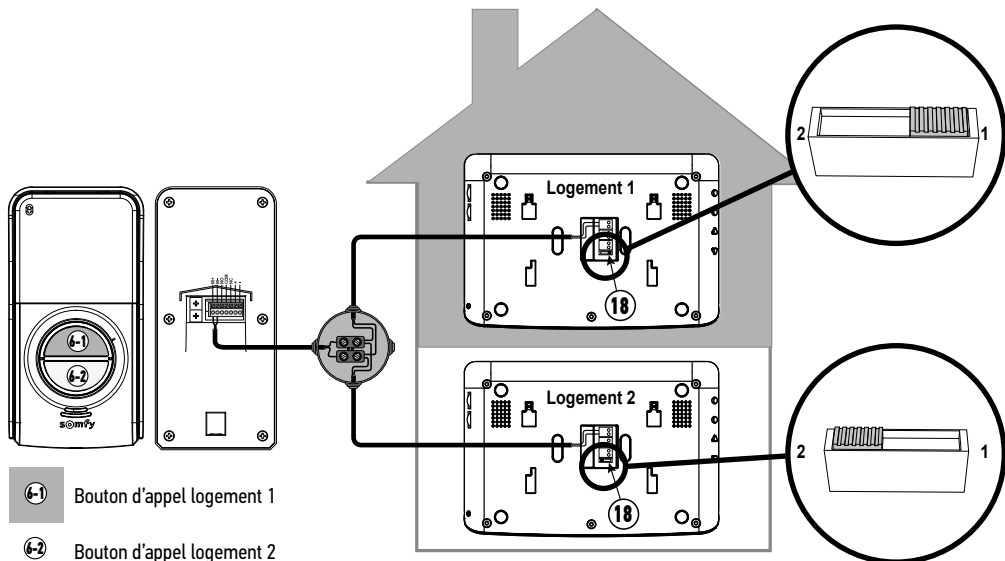

5.3 Mise sous tension de l'installation

À la fin de l'installation, rebranchez les blocs d'alimentation secteur des moniteurs.

L'installation est prête à être utilisée.

6 - REMPLACEMENT D'UN MONITEUR

⚠ Débranchez le bloc d'alimentation secteur du moniteur à remplacer.

- [1]. Débranchez le moniteur à remplacer de son support de fixation en le faisant coulisser vers le haut.
- [2]. Repérez les connecteurs pour pouvoir les rebrancher dans le bon ordre sur le nouveau moniteur :
- [3]. Repérez la position du commutateur (18).
- [4]. Débranchez les connecteurs du moniteur à remplacer en tirant doucement dessus.

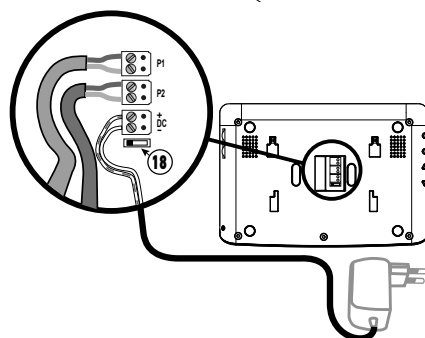
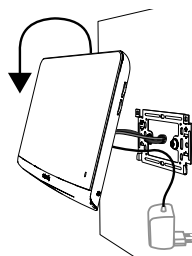

- [5]. Retirez les connecteurs fournis avec le nouveau moniteur en tirant doucement dessus et mettez-les de côté en cas de besoin.
- [6]. Positionnez le commutateur (18) du nouveau moniteur dans la même position que celui du moniteur à remplacer.
- [7]. Branchez le connecteur du bloc secteur à l'arrière du moniteur sur le bornier DC dans le sens indiqué sur l'illustration.

Important : Ne branchez pas le bloc secteur sur une prise tant que tout le câblage n'est pas terminé.

- [8]. Branchez ensuite le deuxième connecteur sur le bornier P2 et le troisième connecteur sur le bornier P1 (selon configuration de l'installation).
- [9]. Clippez le moniteur sur le support de fixation en positionnant d'abord le haut du moniteur sur la platine puis le bas.

Nota : Placez les fils du bloc d'alimentation secteur entre le support de fixation et le moniteur.

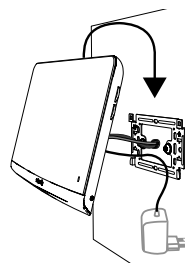



6.1 Mise sous tension de l'installation

À la fin de l'installation, rebranchez la motorisation de portail sur l'alimentation secteur. Branchez ensuite le bloc d'alimentation secteur du moniteur sur une prise électrique.

7 - RÉGLAGE DU VISIOPHONE

7.1 Moniteur

12	-  +	Molette volume sonnerie	Permet de régler le volume de la sonnerie du moniteur.
13	-  +	Molette volume écoute	Permet de régler le volume d'écoute du moniteur.

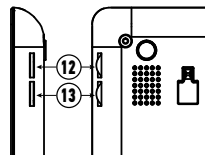

7.1.1 Réglage de l'écran

- [1]. Appuyez sur le bouton «Menu» (15).
- [2]. Faites des appuis brefs sur le bouton «Menu» pour naviguer dans le menu de réglage : le paramètre sélectionné est surligné en orange.
- [3]. Appuyez sur les boutons de réglage (16) pour changer la valeur du paramètre sélectionné (luminosité, contraste, langue du menu, heure ou date) jusqu'au réglage désiré.
- [4]. Appuyez sur le bouton «Back» (17) pour sortir du menu.

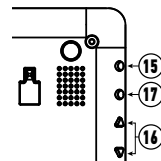

7.1.2 Changement de mélodie du moniteur

16 mélodies sont disponibles sur le moniteur.

Pour changer la mélodie du moniteur, faites un appui long (environ 5 secondes) sur la touche «BACK» (17). La mélodie par défaut ou précédemment sélectionnée retentit. Vous pouvez ensuite découvrir les autres tonalités grâce aux «boutons de réglage». Une fois votre choix effectué, faites un appui court sur le bouton « Back » pour enregistrer votre nouvelle mélodie.

8 - UTILISATION

8.1 Répondre à un visiteur

Lorsqu'un visiteur appuie sur le bouton d'appel de la platine de rue, le moniteur émet la mélodie sélectionnée et l'image du visiteur s'affiche.

Appuyez sur la touche d'activation du micro et du haut-parleur .

Vous pouvez dialoguer avec votre visiteur.

Nota : Le V300 offre la possibilité de faire une capture d'écran lors d'une conversation avec un visiteur en effectuant un appui bref sur le bouton «Back» (17) de votre moniteur durant la conversation. Un pictogramme  apparaît sur le haut de l'écran pour indiquer que la manipulation est validée. La photo est ensuite archivée dans le menu photo, voir la notice du kit V300, partie «8.5 Visionner / supprimer les photos».

Nota : La durée maximum de la communication avec votre visiteur est de 2 minutes.

Si vous appuyez à nouveau sur la touche d'activation du micro et du haut-parleur , l'écran du moniteur s'éteint et la communication est coupée.

8.2 Ouvrir le portail

Écran du moniteur allumé ou éteint, appuyez sur la touche .

Si l'écran du moniteur était allumé, il s'éteint lorsque le portail s'ouvre.

8.3 Déverrouiller la gâche/serrure électrique

Écran du moniteur allumé ou éteint, appuyez sur la touche déverrouillage .

Si l'écran du moniteur était allumé, il s'éteint lorsque la gâche/serrure électrique est déverrouillée.

9 - COMMANDE SANS FIL D'ÉQUIPEMENTS SOMFY RTS

Le moniteur est équipé d'un émetteur Radio Technologie Somfy (RTS). Il est compatible uniquement avec des appareils équipés de la Radio Technologie Somfy (RTS).

Il s'utilise pour commander individuellement ou simultanément les équipements Somfy suivants :

- motorisation de porte de garage,
- récepteur éclairage,
- motorisation de volet roulant,
- motorisation de portail. (pour une motorisation de portail SOMFY RTS vendue en grande surface de bricolage, voir la notice du kit V300, partie «7.3.1 Enregistrement de la motorisation de portail dans la mémoire du moniteur»),
- etc.

Cette fonctionnalité est permise grâce à un système de canaux radio identifiés par des voyants éclairés au bas du moniteur. Chaque canal correspond à une télécommande individuelle et peut commander un ou plusieurs équipement(s). Le nombre d'équipements pouvant être commandés par un canal est illimité. Pour piloter un canal, il suffit d'appuyer sur une des touches «ouverture/allumage» (5), «stop» (6) ou «fermeture/extinction» (7).

Important : Vérifiez que l'équipement à commander sans fil est dans la limite de la portée radio du moniteur.

9.1 Ajouter un équipement RTS (Radio Technologie Somfy)

Pour ajouter un équipement RTS (Radio Technologie Somfy), vous devez respecter 2 étapes :

- Identifiez la commande RTS d'origine de l'équipement (télécommande, émetteur...)
- Appairez le moniteur avec l'équipement RTS sur le canal de votre choix

9.1.1 Exemple : Ajouter un volet roulant Somfy RTS

[1]. Identifiez la commande d'origine du volet roulant, c'est-à-dire la télécommande ou le point de commande qui ne pilote que ce volet roulant.

Nota :

- Si la commande d'origine est perdue ou cassée et qu'elle est la seule à piloter le volet roulant, contactez un de nos conseillers Somfy.
- Si une autre commande pilote le volet roulant, utilisez-la pour suivre les étapes suivantes.

[2]. Entrouvrez le volet roulant avec la commande d'origine.

[3]. Appuyez sur le bouton PROG de la commande d'origine pendant au moins 3 secondes : le produit réagit (par exemple, par un bref mouvement de va-et-vient ou une série de 3 BIPS). La fonction PROG est activée pendant 2 minutes.

Nota : Si vous n'arrivez pas à localiser le bouton PROG sur votre point de commande, reportez-vous à sa notice.

[4]. Sélectionnez un canal libre en appuyant sur le bouton «SELECT» (8) du moniteur.

[5]. Appuyez pendant 1 seconde sur le bouton PROG (14) situé en bas sur le côté droit du moniteur.

[6]. Vérifiez que l'appairage a fonctionné en appuyant sur une commande ouverture ou fermeture.

Point de commande RTS individuel

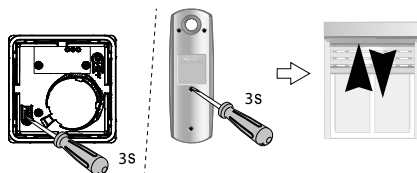

9.2 Retirer un équipement Somfy RTS

Il est possible de supprimer la commande d'un équipement Somfy RTS : lorsqu'un équipement est déjà appairé au moniteur, le fait de recommencer la procédure décrite ci-dessus efface l'appairage.

9.3 Commande sans fil d'un équipement Somfy RTS depuis le moniteur

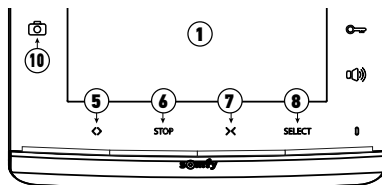

[1]. Sélectionnez le canal associé à l'équipement que vous souhaitez commander en appuyant sur le bouton SELECT (8) : le voyant du canal sélectionné clignote (ou les 4 voyants clignotent pour le canal N°5).

Appuyez autant de fois que nécessaire sur le bouton sélecteur de canal jusqu'à ce que les voyants indiquent le canal souhaité.

[2]. Commandez votre équipement à l'aide des touches Ouvert/allumé, STOP et Fermé/éteint du moniteur.

L'équipement réagira comme indiqué dans le tableau ci-dessous :

Équipement commandé	Appui sur la touche :		
	Ouvert/allumé <> (5)	STOP (6)	Fermé/éteint X (7)
Porte de garage	Ouvert	Arrêté (si la porte est en mouvement)	Fermé
Éclairage	Allumé	-	Éteint
Volet roulant	Ouvert	<ul style="list-style-type: none"> • Arrêté (si le volet roulant est en mouvement) • Position favorite (si le volet roulant est à l'arrêt) 	Fermé
Portail	Ouvert	Arrêté (si le portail est en mouvement)	Fermé



Pour plus d'informations sur la procédure, référez-vous à la notice d'installation du kit V300 (partie « 7.1 Ajouter un équipement RTS »)

10 - CARACTÉRISTIQUES TECHNIQUES

Moniteur		
Alimentation	Type	Bloc secteur 100-240 V / 50-60 Hz, 0,5 A Sortie : 17 Vdc, 1,1 A
	Protection contre l'inversion de polarité	Oui
Écran		Écran 7" (17 cm) - Résolution : 800 x 480 pixels
Réglages		Volume de sonnerie, volume d'écoute, luminosité, contraste, couleurs, langue, heure, date, mélodie de la sonnerie
Mémoire d'image		100 photos sur la mémoire interne
Fixation		Support mural
Dimensions (L x h x p)		225 x 155 x 22 mm
Température de fonctionnement		De -10°C à +55°C
Émetteur radio	Fréquence	433,42 MHz
	Portée	< 10 mW 200 mètres (champ libre)

1 - WILLKOMMEN	2
1.1 Wer ist Somfy?	2
1.2 Support	2
1.3 Garantie	2
2 - WICHTIGE HINWEISE - SICHERHEIT	2
2.1 Allgemeines	2
2.2 Allgemeine Sicherheitshinweise	2
2.3 Nutzungsbedingungen	2
2.4 Recycling und Entsorgung	2
3 - PRODUKTBESCHREIBUNG	3
4 - ABBILDUNGEN TYPISCHER INSTALLATIONEN	4
4.1 Typische Installation für eine Wohnung	4
4.2 Typische Installation für zwei Wohnungen	5
5 - HINZUFÜGEN EINER INNENSTATION	6
5.1 Installation der einer zusätzlichen Innenstation in einer Wohnung	6
5.2 Installation einer Haupt-Innenstation in einer zweiten Wohnung	7
5.3 Einschalten der Anlage	7
6 - AUSTAUSCH EINER INNENSTATION	8
6.1 Einschalten der Anlage	8
7 - EINSTELLUNG AN DER VIDEO-TÜRSPRECHANLAGE	9
7.1 Innenstation	9
7.1.1 Bildschirmeinstellungen	9
7.1.2 Ändern des Klingeltons der Innenstation	9
8 - BEDIENUNG	9
8.1 Entgegennahme einer Besucheranfrage	9
8.2 Das Tor öffnen	9
8.3 Elektrischen Türöffner/elektrisches Türschloss öffnen	9
9 - FUNKFERNSTEUERUNG VON SOMFY-RTS-GERÄTEN	10
9.1 Hinzufügen eines Somfy-RTS-Geräts (Radio Technologie Somfy)	10
9.1.1 Beispiel: Hinzufügen eines Somfy-RTS-Rollladens	10
9.2 Löschen eines Somfy-RTS-Geräts	10
9.3 Somfy-RTS-Gerät über die Innenstation fernsteuern	11
10 - TECHNISCHE DATEN	11

1 - WILLKOMMEN

Wir bedanken uns für das Vertrauen, das Sie uns mit dem Kauf eines Somfy-Produkts entgegenbringen.

1.1 Wer ist Somfy?

Somfy entwickelt, produziert und vertreibt Antriebe und Automatikvorrichtungen für Hausanlagen. Ob Antriebe für Einfahrts- oder Garagentore, Rollläden, Alarmanlagen, Beleuchtungssteuerungen oder Heizungsthermostate: Alle Produkte von Somfy sollen Ihre Erwartungen im Hinblick auf Sicherheit, Komfort und Energieeinsparung erfüllen.

Somfy ist ständig um die Qualitätsverbesserung seiner Produkte bemüht. Somfy verdankt seinen Ruf der Zuverlässigkeit seiner Produkte, die für Innovation und weltweites technologisches Know-how stehen.

1.2 Support

Das Credo von Somfy: Sie gut kennen, Ihnen zuhören und Ihre Wünsche erfüllen.

Wenn Sie Fragen bezüglich der Auswahl, des Kaufs und der Installation von Somfy Produkten haben, wenden Sie sich an Ihren Baumarkt oder setzen sich direkt mit einem Somfy-Berater in Verbindung, der Ihnen gerne weiterhilft.

Internet: www.somfy.de

1.3 Garantie

Für dieses Produkt wird eine Garantie von 2 Jahren ab Kaufdatum gewährt.

2 - WICHTIGE HINWEISE - SICHERHEIT

2.1 Allgemeines

Lesen Sie diese Installationsanleitung und die Sicherheitshinweise aufmerksam durch, bevor Sie mit der Installation dieses Somfy-Produkts beginnen.

Befolgen Sie alle Anweisungen dieser Anleitung und bewahren Sie diese auf, solange Ihr Produkt in Betrieb ist.

Überprüfen Sie vor der Montage, ob dieses Somfy-Produkt mit den dazugehörigen Ausrüstungs- und Zubehörteilen kompatibel ist.

Die Anleitung beschreibt die Montage und Benutzung dieses Produkts.

Jede Installation oder Verwendung, die nicht dem von Somfy bestimmten Anwendungsbereich entspricht, gilt als nicht bestimmungsgemäß. Im Falle einer nicht bestimmungsgemäßen Verwendung, wie auch bei Nichtbefolgung der Hinweise in dieser Anleitung, entfällt die Haftung und Gewährleistungspflicht von Somfy.

Somfy kann für Norm- und Standardänderungen, die nach Veröffentlichung dieser Anleitung vorgenommen wurden, nicht zur Verantwortung gezogen werden.

Hiermit erklärt SOMFY, dass sich dieses Produkt in Übereinstimmung mit den Anforderungen der Richtlinie 2014/53/EU befindet. Der vollständige Text der Konformitätserklärung ist unter der Internetadresse www.somfy.com/ce verfügbar.

Abbildungen ohne Gewähr.

2.2 Allgemeine Sicherheitshinweise

Lassen Sie Kinder nicht mit dem Funksender spielen.

Tauchen Sie den Funksender niemals in Flüssigkeit ein.

Dieses Produkt ist nicht dafür vorgesehen, von Personen (einschl. Kindern) mit eingeschränkten physischen, sensorischen oder mentalen Fähigkeiten bzw. ohne ausreichende Erfahrung und Sachkenntnis benutzt zu werden, ausgenommen sie werden durch eine für ihre Sicherheit verantwortliche Person beaufsichtigt oder erhielten zuvor Anweisungen hinsichtlich der Bedienung des Produkts.

2.3 Nutzungsbedingungen

Die Funkreichweite wird durch die Regulierungsnormen für Funkgeräte eingeschränkt.

Die Funkreichweite hängt stark von den Umgebungsbedingungen ab: Große stromführende Geräte in der Nähe des Installationsorts oder die für die Erstellung der Mauern und Wände verwendeten Materialien können zu Störungen führen.

Durch die Verwendung von Funkgeräten (z. B. von HiFi-Funkkopfhörern) mit derselben Funkfrequenz kann die Leistung des Produkts beeinträchtigt werden.

Die Kamera der Außenstation dient ausschließlich der Identifizierung eines Besuchers. In jedem Fall sollte sie nicht zur Überwachung der Straße verwendet werden.

Diese Anlage darf ausschließlich unter Einhaltung der Datenschutzgesetze genutzt werden.

Jede Verwendung dieser Produkte außerhalb der rein privaten Anwendung unterliegt den gesetzlichen Nutzungsvorschriften. Der Käufer ist verpflichtet, vorab die erforderlichen behördlichen Genehmigungen einzuholen.

Bei einer missbräuchlichen Verwendung des Geräts zur Verletzung der Privatsphäre von Dritten oder zu ihrer bildlichen Aufnahme trägt der Käufer die alleinige straf- und zivilrechtliche Verantwortung. In keinem Fall übernimmt Somfy die Verantwortung für eine den geltenden gesetzlichen Bestimmungen zuwiderlaufende Verwendung der Video-Türsprechanlage.

2.4 Recycling und Entsorgung



Entsorgen Sie das Produkt nicht mit dem Hausmüll. Lassen Sie das Produkt vom Lieferanten zurücknehmen oder nutzen Sie die von der Kommune bereitgestellten Möglichkeiten der Mülltrennung.

3 - PRODUKTBESCHREIBUNG

Die Innenstation ist mit einem Somfy-RTS-Funksender (Radio Technology Somfy) ausgestattet. Diese Funkfernsteuerung lässt sich zur Bedienung aller Gebäudetechnikprodukte verwenden, die über einen Somfy-RTS-Funkempfänger verfügen (Garagentore, Einfahrtstore, Beleuchtung, Rollläden, Markisen usw.).

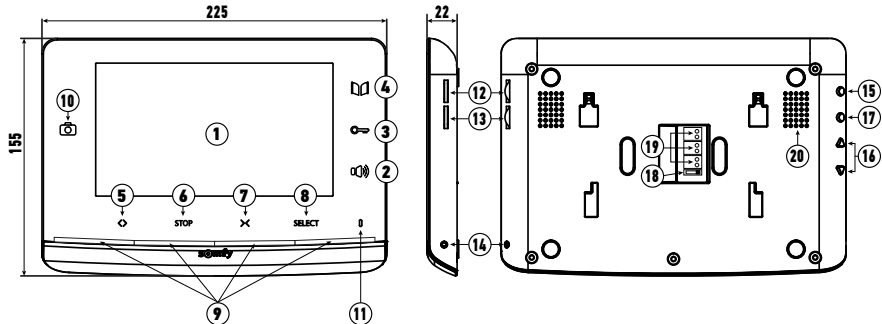

	Nummer	Bezeichnung	Beschreibung
Drähtgebundene Steuerung	1	Bildschirm	Erlaubt es, den Besucher zu sehen.
	2	Sprechtaste	Aktiviert das Mikrofon der Innenstation, um dem Besucher zu antworten.
	3	Öffner-Taste Tür	Löst den elektrischen Türöffner oder das elektrische Türschloss aus.
	4	Öffner-Taste Tor	Steuert das motorisierte Tor.
Funksteuerung	5	Taste Öffnen/ Einschalten	Öffnet das Einfahrts- oder Garagentor, den Rollläden bzw. die Markise oder schaltet das Licht ein.
	6	STOP-Taste	Stoppt die Bewegung des Einfahrts- oder Garagentors, des Rollladens bzw. der Markise.
	7	Taste Schließen/ Ausschalten	Schließt das Einfahrts- oder Garagentor, den Rollläden bzw. die Markise oder schaltet das Licht aus.
	8	SELECT-Taste	Wählt den Funkkanal über den ein Produkt oder eine Produktgruppe gesteuert wird (siehe Kapitel „9.3 Somfy-RTS-Gerät über die Innenstation fernsteuern“).
	9	Funkkanalanzeige	Jede Leuchte steht für einen RTS-Funkkanal (Radio Technologie Somfy). Insgesamt gibt es 5 Kanäle: Für den 5. Kanal leuchten alle 4 LEDs auf.
	10	Foto-LED	Die Foto-LED leuchtet auf, wenn während einer Abwesenheit jemand geklingelt hat: Wird geklingelt, ohne dass dies entsprechend über die Innenstation angenommen wird, wird ein Foto aufgenommen.
	11	Mikrofon	Ermöglicht das Sprechen mit einem Besucher an der Außenstation.
	12	Klingelton-Lautstärke	Einstellung der Lautstärke des Klingeltons.
	13	Lautsprecher-Lautstärke	Einstellung der Lautstärke des Lautsprechers.
	14	PROG-Taste	Erlaubt das Einlernen von RTS-Funkprodukten (Radio Technology Somfy) zur Steuerung durch die Innenstation.
15	MENÜ-Taste	Aufrufen des Menüs zum Einstellen der Helligkeit, des Kontrasts etc.	
16	Programmiertasten	Erlauben die Auswahl des gewünschten Klingeltons (siehe „6.1.1 Ändern des Klingeltons der Innenstation“ der Gebrauchsanweisung des Kits V300) und die Programmierung der Innenstation (Kontrast, Helligkeit etc.).	
17	BACK-Taste	Erlaubt die Rückkehr zum vorherigen Schritt im Einstellmenü. Erlaubt eine Bildschirmaufnahme während des Gesprächs mit einem Besucher. Erlaubt durch langen Druck die Wahl des Klingeltons an der Innenstation.	
18	Wechselschalter 1 oder 2 Wohnungen	Erlaubt die Einstellung der Anlage auf eine oder zwei Wohnungen.	
19	Anschlussklemme	Zum Anschluss der Innenstation an die Netzstromversorgung, an die Außenstation und gegebenenfalls an eine weitere installierte Innenstation.	
20	Lautsprecher	Ermöglicht das Hören des Klingeltons und die Stimme eines Besuchers an der Außenstation.	

4 - ABBILDUNGEN TYPISCHER INSTALLATIONEN

4.1 Typische Installation für eine Wohnung

	Entfernung zwischen Außen- und am weitesten entfernter Innenstation	Zu verwendende Aderquerschnitte
A	Weniger als 50 m	2 Adern min. 0,5 mm ²
	Zwischen 50 m und max. 100 m	2 Adern min. 1 mm ²
D	Weniger als 30 m	2 Adern min. 0,5 mm ²
F		2 Adern min. 0,75 mm ²
G		2 Adern min. 0,5 mm ²

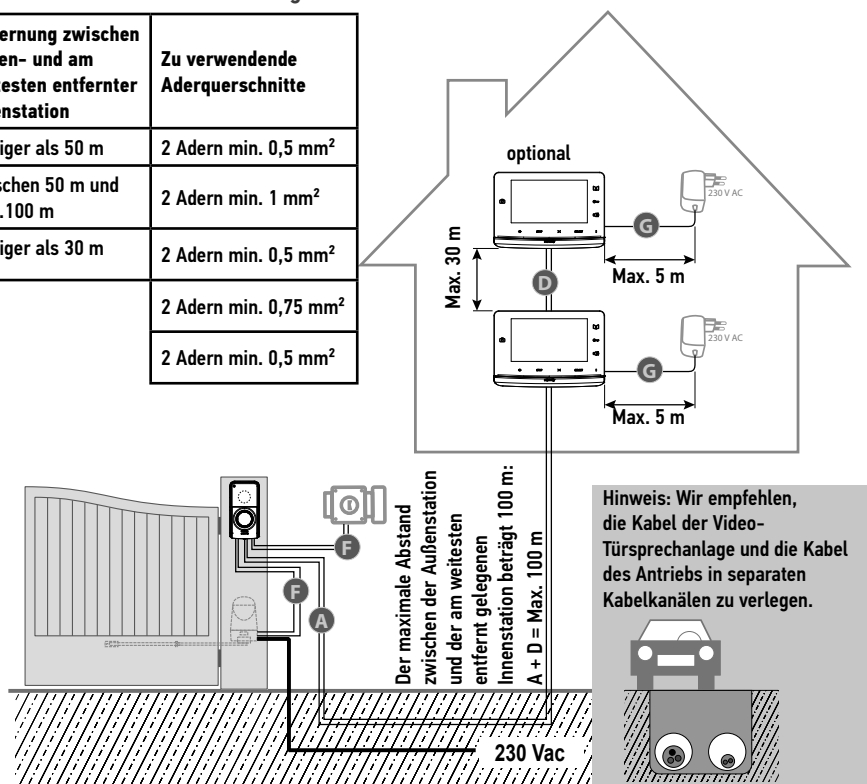

i Es wird empfohlen, flexible Kabel zu verwenden und abisolierte Enden zu isolieren oder mit Kabelschuhen zu versehen.

i Der maximal zulässige Aderquerschnitt für die Klemmen beträgt 1 mm².

4.2 Typische Installation für zwei Wohnungen

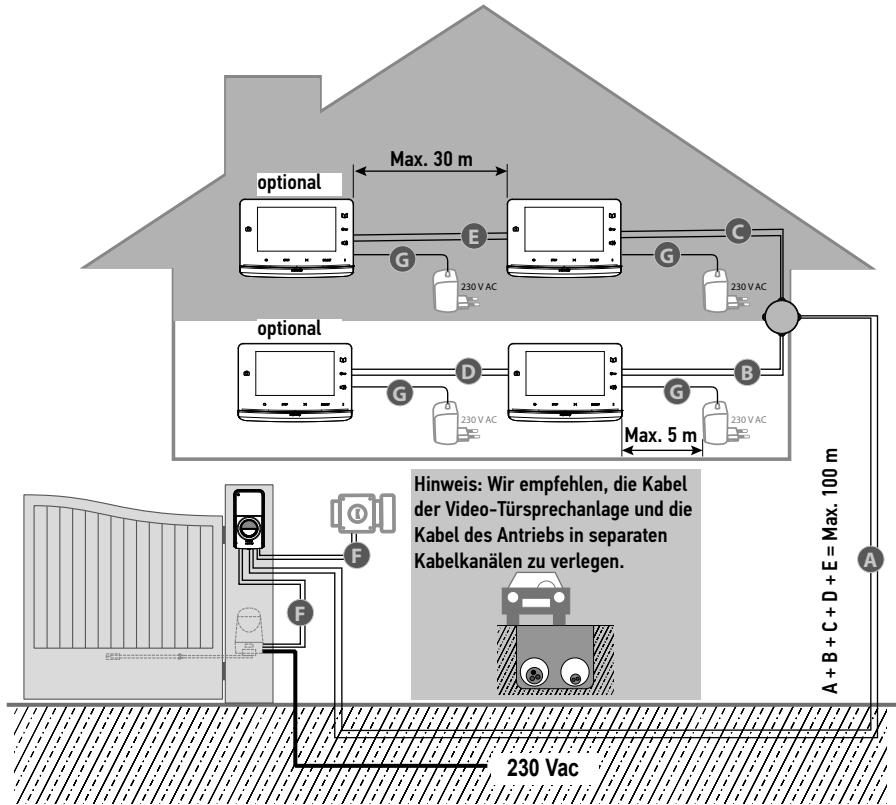

	Entfernung zwischen Außen- und am weitesten entfernter Innenstation	Zu verwendende Aderquerschnitte
A B C	Weniger als 50 m	2 Adern min. 0,5 mm ²
	Zwischen 50 m und max.100 m	2 Adern min. 1 mm ²
D E	Weniger als 30 m	2 Adern min. 0,5 mm ²
F		2 Adern min. 0,75 mm ²
G		2 Adern min. 0,5 mm ²

i Es wird empfohlen, flexible Kabel zu verwenden und abisolierte Enden zu isolieren oder mit Kabelschuhen zu versehen.

i Der maximal zulässige Kabelquerschnitt für die Klemmen beträgt 1 mm².

5 - HINZUFÜGEN EINER INNENSTATION

5.1 Installation der einer zusätzlichen Innenstation in einer Wohnung

 Trennen Sie das Netzteil von der Hauptinnenstation.

[1]. Befestigen Sie die Wandhalterung der Innenstation an der Wand.

Wichtig: Die Befestigungsglaschen der Innenstation müssen nach vorne zeigen.

Hinweis: Zum Anschluss an die Innenstation müssen alle Leiter durch die Wandhalterung geführt werden.

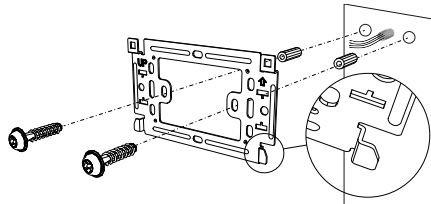

[2]. Ziehen Sie die DC-Anschlussklemme auf der Rückseite der Innenstation heraus und schließen Sie das Kabel des Netzteils an diese Klemme an: den weiß-grauen Draht links (+) und den schwarzen Draht rechts (-).

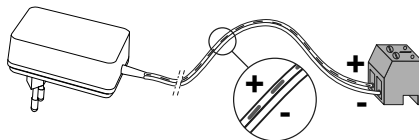

Wichtig: Verwenden Sie zum Anschluss der Innenstation nur das mitgelieferte Netzteil.

Wichtig: Die Steckdose für das Netzteil sollte in unmittelbarer Nähe der Innenstation und leicht zugänglich sein.

[3]. Verbinden Sie den Stecker des Netzteils mit der DC-Anschlussklemme an der Rückseite der Innenstation, wie in der Abbildung dargestellt (Schraube nach links).

Wichtig: Stecken Sie das Netzteil erst dann in die Steckdose, wenn die gesamte Verdrahtung abgeschlossen ist.

[4]. Bereiten Sie die Verbindung der zusätzlichen Innenstation mit der Haupt-Innenstation durch den Anschluss eines 2-adrigen Kabels an der Anschlussklemme P2 auf der Rückseite der Innenstation vor. Achten Sie unbedingt auf die Pole:

- M+ der zusätzlichen Innenstation an M+ der Haupt-Innenstation.
- M- der zusätzlichen Innenstation an M- der Haupt-Innenstation.

Hinweis: Kennzeichnen Sie die für die Anschlussklemme P2 der Haupt-Innenstation verwendeten Kabel, um die zusätzliche Innenstation korrekt anzuschließen.

Hinweis: Die Anschlussklemme P1 wird nicht verwendet, da die Außenstation an die Hauptinnenstation angeschlossen ist.

[5]. Sehen Sie nach, in welcher Position der Schalter (18) an der Haupt-Innenstation der Wohnung ist, und schalten Sie den Schalter (18) der zusätzlichen Innenstation in dieselbe Position.

Hinweis: Bei einer Anlage für nur eine Wohnung muss der Wahlschalter (18) in Position 2 sein.

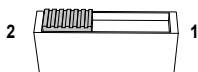
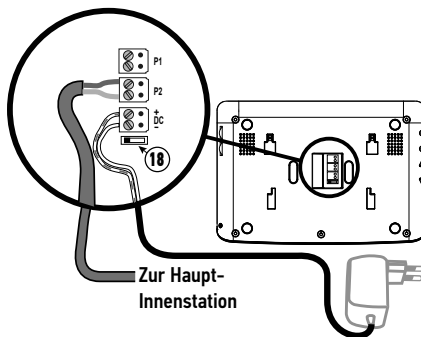

[6]. Befestigen Sie die Innenstation an der Wandhalterung, indem Sie zunächst die Innenstation an die Wandhalterung halten und sie dann nach unten schieben, bis sie einrastet.

Hinweis: Platzieren Sie das Kabel des Netzteils zwischen der Wandhalterung und der Innenstation.

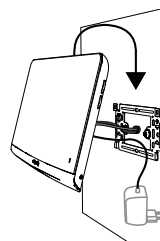

5.2 Installation einer Haupt-Innenstation in einer zweiten Wohnung

Die V300 ist auch in einer Ausführung für zwei Wohnungen mit einer Blende mit zwei Tasten verfügbar. Für diesen Anlagentyp muss jedoch eine zusätzliche Abzweigdose (nicht im Lieferumfang inbegriffen) installiert werden, und zwar zwischen der Außenstation und den Innenstationen der einzelnen Wohnungen (siehe unten stehender Schaltplan).

Die Installation der Innenstationen erfolgt unverändert (siehe Kapitel „4.1 Installation für eine Wohnung“ in der Gebrauchsanweisung des Kits V300). Dabei darf der Abstand zwischen der Außenstation und der entferntesten Innenstation maximal 100 m betragen. Während der Verkabelung müssen die Netzstecker der Wohnung 1 und der Wohnung 2 von der Netzstromversorgung getrennt sein. In allen Wohnungen sind unbedingt die Pole zu beachten (siehe Kapitel „5.1 Verdrahtung der Außenstation“ der Gebrauchsanweisung des Kits V300):

- M+ der Innenstation an M+ der Außenstation
- M- der Innenstation an M- der Außenstation

Bevor die Innenstationen befestigt werden, muss der Wahlschalter (18) hinten an den Innenstationen so eingestellt werden, dass zwischen beiden Wohnungen unterschieden wird und die beiden Klingelknöpfe der Außenstation verwendet werden:

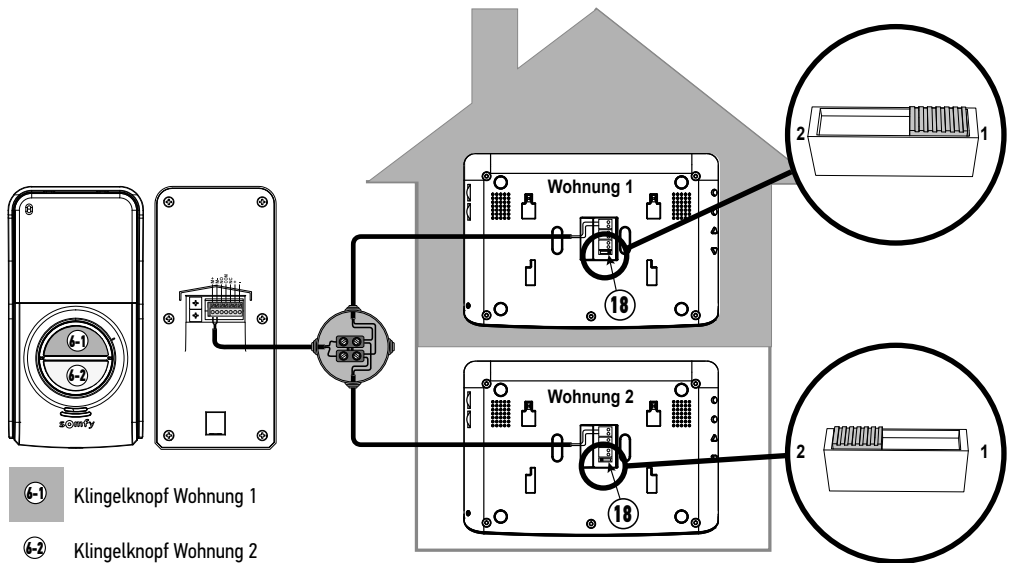

5.3 Einschalten der Anlage

Schließen Sie nach Abschluss der Installation die Netzteile der Innenstationen wieder an die Steckdose an.

Die Anlage ist betriebsbereit.

6 - AUSTAUSCH EINER INNENSTATION

 Trennen Sie das Netzteil von der auszutauschenden Innenstation.

- [1]. Nehmen Sie die auszutauschende Innenstation aus der Wandhalterung, indem Sie sie nach oben schieben.
- [2]. Kennzeichnen Sie die Steckverbinder, um sie in der richtigen Anordnung an der neuen Innenstation anschließen zu können:
- [3]. Achten Sie auf die Position des Schalters (18).
- [4]. Lösen Sie die Steckverbinder von der auszutauschenden Innenstation, indem Sie vorsichtig daran ziehen.

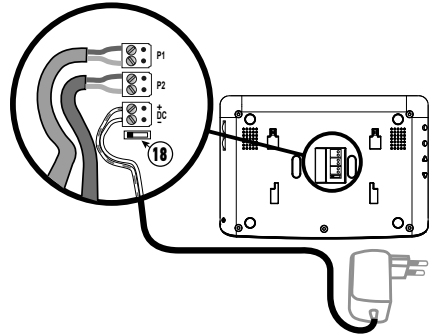
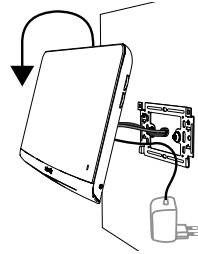

- [5]. Lösen Sie die mit der neuen Innenstation gelieferten Steckverbinder, indem Sie vorsichtig daran ziehen. Bewahren Sie sie für den Bedarfsfall auf.
 - [6]. Schalten Sie den Schalter (18) der neuen Innenstation in dieselbe Position wie bei der ausgetauschten Innenstation.
 - [7]. Verbinden Sie den Stecker des Netzteils mit der DC-Anschlussklemme in der Ausrichtung an der Rückseite der Innenstation, wie in der Abbildung dargestellt.
- Wichtig:** Stecken Sie das Netzteil erst dann in die Steckdose, wenn die gesamte Verdrahtung abgeschlossen ist.
- [8]. Schließen Sie dann den zweiten Stecker an die Anschlussklemme P2 und den dritten Stecker an die Anschlussklemme P1 an (je nach Konfiguration der Anlage).
 - [9]. Befestigen Sie die Innenstation an der Wandhalterung, indem Sie zunächst die Innenstation an die Wandhalterung halten und sie dann nach unten schieben, bis sie einrastet.

Hinweis: Platzieren Sie das Kabel des Netzteils zwischen der Wandhalterung und der Innenstation.

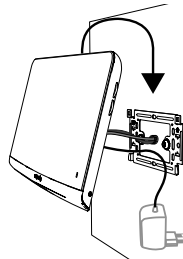



6.1 Einschalten der Anlage

Verbinden Sie den Antrieb nach Abschluss aller Installationsarbeiten wieder mit dem Stromnetz.
Schließen Sie anschließend das Netzteil der Innenstation an eine Netzsteckdose an.

7 - EINSTELLUNG AN DER VIDEO-TÜRSPRECHANLAGE

7.1 Innenstation

12	-  +	Klingelton- Lautstärkeregler	Regelt die Lautstärke des Klingeltons der Innenstation.
13	-  +	Lautsprecher- Lautstärkeregler	Regelt die Lautstärke des Lautsprechers der Innenstation.

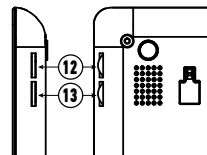

7.1.1 Bildschirmeinstellungen

- [1]. Drücken Sie die MENÜ-Taste (15).
- [2]. Drücken Sie mehrmals kurz die MENÜ-Taste, um durch das Einstellmenü zu navigieren: Der ausgewählte Parameter ist orange hervorgehoben.
- [3]. Betätigen Sie die Programmier Tasten (16), um den Wert des ausgewählten Parameters zu ändern (Helligkeit, Kontrast, Menüsprache, Uhrzeit oder Datum), bis der gewünschte Wert erreicht ist.
- [4]. Drücken Sie auf die BACK-Taste (17), um das Einstellmenü zu verlassen.

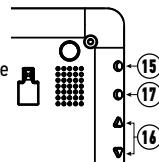

7.1.2 Ändern des Klingeltons der Innenstation

An der Innenstation stehen 16 Klingeltöne zur Verfügung.

Um den Klingelton zu ändern, drücken Sie lang (ca. 5 Sekunden) auf die BACK-Taste (17). Der standardmäßig vorausgewählte oder der zuletzt gewählte Klingelton ertönt. Dann können Sie mit den Programmier Tasten die weiteren Klingeltöne hören. Sobald Sie den gewünschten Klingelton gefunden haben, drücken Sie kurz auf die BACK-Taste, um den neuen Klingelton zu programmieren.

8 - BEDIENUNG

8.1 Entgegennahme einer Besucheranfrage

Betätigt ein Besucher den Klingelknopf an der Außenstation, erklingt an der Innenstation der gewählte Klingelton und das Bild des Besuchers wird angezeigt.

Drücken Sie die Sprechaste , um das Mikrophon und den Lautsprecher zu aktivieren. Sie können nun mit Ihrem Besucher sprechen.

Hinweis: Die V300 bietet die Möglichkeit, bei einem Gespräch mit einem Besucher eine Bildschirmaufnahme zu machen, indem beim Gespräch kurz die BACK-Taste (17) betätigt wird. Ein Piktogramm  erscheint oben auf dem Bildschirm, um anzuzeigen, dass der Vorgang erfolgreich war. Das Foto wird dann im Fotomenü archiviert, siehe Kapitel „8.5 Fotos anzeigen/löschen“ der Gebrauchsanweisung des Kits V300.

Hinweis: Die maximale Dauer des Gesprächs mit Ihrem Besucher beträgt 2 Minuten.

Wenn Sie erneut die Sprechaste  drücken, schaltet sich die Innenstation aus und das Gespräch wird beendet.

8.2 Das Tor öffnen

Drücken Sie die Toröffner-Taste  bei ein- oder ausgeschalteter Innenstation. Bei eingeschalteter Innenstation schaltet diese sich mit Öffnen des Tores aus.

8.3 Elektrischen Türöffner/elektrisches Türschloss öffnen

Drücken Sie die Türöffner-Taste  bei ein- oder ausgeschalteter Innenstation. Bei eingeschalteter Innenstation schaltet diese sich mit Entriegeln des elektrischen Türöffners aus.

9 - FUNKFERNSTEUERUNG VON SOMFY-RTS-GERÄTEN

Die Innenstation ist mit einem Somfy-RTS-Funksender ausgestattet. Dieser ist nur mit Somfy-RTS-Produkten kompatibel.

Er dient zur einzelnen oder kombinierten Steuerung folgender Somfy-Produkte:

- Garagentorantriebe;
- Beleuchtungs-Funkempfänger;
- Rollladenantriebe;
- Torantriebe (für in Baumärkten erhältliche SOMFY-RTS-Torantriebe siehe Kapitel „7.3.1 Einlernen des Torantriebs in den Speicher der Innenstation“ in der Gebrauchsanweisung des Kits V300);
- Usw.

Diese Funktion wird durch Funkkanäle realisiert, die durch LEDs unten an der Innenstation angezeigt werden. Jeder Kanal entspricht einem einzelnen Funksender und kann ein oder mehrere Geräte steuern. Die Anzahl der Geräte, die über einen Kanal gesteuert werden können, ist unbegrenzt. Zum Ansteuern eines Kanals ist es ausreichend, die Tasten „Öffnen/Einschalten“ (5), „STOP“ (6) oder „Schließen/Ausschalten“ (7) zu betätigen.

Wichtig: Achten Sie darauf, dass die drahtlos zu steuernde Ausrüstung innerhalb der Funkreichweite der Innenstation sein muss.

9.1 Hinzufügen eines Somfy-RTS-Geräts (Radio Technologie Somfy)

Das Hinzufügen eines Somfy-RTS-Geräts (Radio Technologie Somfy) erfolgt in 2 Schritten:

- Ermitteln Sie den ursprünglichen RTS-Funksender für das Gerät (Fernbedienung, Sender etc.).
- Lernen Sie das RTS-Gerät auf dem gewünschten Kanal an der Innenstation ein.

9.1.1 Beispiel: Hinzufügen eines Somfy-RTS-Rollladens

- [1].** Identifizieren Sie das Originalbediengerät des Rollladens, d. h. den Funksender oder das Bediengerät, das nur diesen Rollladen ansteuern kann.

Hinweis:

- Wenn das ursprüngliche Bediengerät verloren gegangen oder beschädigt ist und nur mit ihm der Rollladen angesteuert werden kann, wenden Sie sich bitte an Ihren Somfy Berater.
- Wenn der Rollladen mit einem anderen Bediengerät angesteuert werden kann, verwenden Sie dieses für die folgenden Schritte.

- [2].** Öffnen Sie den Rollladen mit dem Original-Funksender halb.

- [3].** Halten Sie die PROG-Taste Ihres ursprünglichen Bediengeräts mindestens drei Sekunden lang gedrückt: Das Produkt reagiert (zum Beispiel durch eine kurze Auf- und Abbewegung oder eine Abfolge von 3 Tönen). Die Programmierfunktion ist nun für 2 Minuten aktiviert.

Hinweis: Wenn Sie auf Ihrem Bediengerät keine PROG-Taste haben sollten, konsultieren Sie bitte die Bedienungsanleitung des Geräts.

- [4].** Wählen Sie einen freien Kanal durch Drücken der SELECT-Taste auf der Innenstation (8).

- [5].** Drücken Sie 1 Sekunde lang die PROG-Taste (14) rechts an der Innenstation.

- [6].** Vergewissern Sie sich, dass der Einlernvorgang erfolgreich war, indem Sie einen Befehl zur Öffnung oder Schließung geben.

Einzelner RTS-Funksender

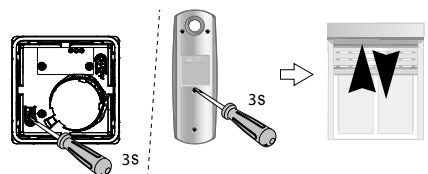

9.2 Löschen eines Somfy-RTS-Geräts

Sie können die Ansteuerung eines Somfy-RTS-Geräts löschen: Wenn das Gerät bereits an der Innenstation eingelernt ist, führt die erneute Durchführung des obigen Verfahrens zur Löschung.

9.3 Somfy-RTS-Gerät über die Innenstation fernsteuern

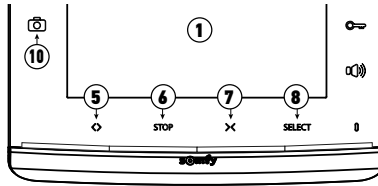

- [1].** Wählen Sie den mit dem Produkt verbundenen Funkkanal durch Drücken der SELECT-Taste (8): Der gerade ausgewählte Kanal blinkt (für den Kanal Nr. 5 blinken die 4 LEDs).
Drücken Sie so oft auf die Kanalwahl Taste, bis der gewünschte Kanal angezeigt wird.
- [2].** Steuern Sie Ihre Produkte mithilfe der Tasten Öffnen/Ein, STOP und Schließen/Aus an der Innenstation.
Die Produkte reagieren wie in der folgenden Tabelle aufgeführt:

Produkt / Anwendung	Drücken der Taste:		
	Öffnen/Ein <> (5)	STOP (6)	Schließen/Aus X (7)
Garagentor	Offen	Halt (wenn das Tor sich bewegt)	Geschlossen
Beleuchtung	Beleuchtung schaltet ein	-	Beleuchtung schaltet aus
Rollladen	Offen	<ul style="list-style-type: none"> • Halt (wenn der Rollladen sich bewegt) • Lieblingsposition (wenn der Rollladen sich nicht bewegt) 	Geschlossen
Tor	Offen	Halt (wenn das Tor sich bewegt)	Geschlossen

Weitere Informationen zum Vorgang finden Sie in der Gebrauchsanweisung des Kits V300 (Kapitel „7.1 Hinzufügen eines Somfy-RTS-Geräts“)

10 - TECHNISCHE DATEN

Innenstation		
Spannungsversorgung	Typ	Netzteil 100-240 V / 50-60 Hz, 0,5 A Ausgang: 17 V DC, 1,1 A
	Verpolungsschutz	Ja
Bildschirm		7-Zoll-Bildschirm (17 cm) - Auflösung: 800 x 480 Pixel
Einstellungen		Klingeltonlautstärke, Lautsprecherlautstärke, Helligkeit, Kontrast, Farben, Sprache, Uhrzeit, Datum, Klingelton
Bildspeicher		100 Fotos im internen Speicher
Befestigung		Wandhalterung
Abmessungen (H x B x T)		225 x 155 x 22 mm
Temperaturbereich (Betrieb)		-10 °C bis +55 °C
Funksender	Funkfrequenz))) 433,42 MHz < 10 mW
	Reichweite	200 Meter (im freien Feld)

1 - BENVENUTI	2
1.1 Chi è Somfy?	2
1.2 Assistenza	2
1.3 Garanzia	2
2 - INFORMAZIONI IMPORTANTI - SICUREZZA	2
2.1 Informazioni generali	2
2.2 Istruzioni generali di sicurezza	2
2.3 Condizioni di utilizzo	2
2.4 Riciclaggio e smaltimento	2
3 - PRESENTAZIONE DEL PRODOTTO	3
4 - SCHEMI DI INSTALLAZIONI TIPICHE	4
4.1 Installazione tipica nel caso di un appartamento	4
4.2 Installazione tipica nel caso di due appartamenti	5
5 - AGGIUNTA DI UN MONITOR	6
5.1 Installazione di un monitor supplementare in un appartamento	6
5.2 Installazione di un monitor principale in un secondo appartamento	7
5.3 Messa sotto tensione dell'impianto	7
6 - SOSTITUZIONE DI UN MONITOR	8
6.1 Messa sotto tensione dell'impianto	8
7 - REGOLAZIONI DEL VIDEOCITOFONO	9
7.1 Monitor	9
7.1.1 Regolazioni dello schermo	9
7.1.2 Modifica della melodia del monitor	9
8 - UTILIZZO	9
8.1 Rispondere a un visitatore	9
8.2 Aprire il cancello	9
8.3 Sbloccare la bocchetta/serratura elettrica	9
9 - COMANDO SENZA FILI DEI DISPOSITIVI SOMFY RTS	10
9.1 Aggiungere un dispositivo RTS (Radio Technologie Somfy)	10
9.1.1 Esempio: Aggiungere una tapparella Somfy RTS	10
9.2 Rimuovere un dispositivo Somfy RTS	10
9.3 Comando senza fili di un dispositivo Somfy RTS dal monitor	11
10 - CARATTERISTICHE TECNICHE	11

1 - BENVENUTI

Vi ringraziamo per aver scelto un prodotto Somfy.

1.1 Chi è Somfy?

Somfy sviluppa, produce e commercializza motori e automatismi per i dispositivi della casa. Motorizzazioni per cancelli, porte di garage o tapparelle, sistemi di allarme, sistemi di illuminazione, termostati di riscaldamento, tutti i prodotti Somfy soddisfano le vostre esigenze in termini di sicurezza, comfort e risparmio energetico.

Presso Somfy, la ricerca della qualità è un processo di miglioramento continuo. È sull'affidabilità dei suoi prodotti che Somfy ha costruito la sua reputazione, sinonimo di innovazione e di tecnologia avanzata in tutto il mondo.

1.2 Assistenza

Conoscere i nostri clienti, ascoltarli, rispondere alle loro esigenze... questo è l'approccio di Somfy.

Per qualsiasi informazione relativa alla scelta, all'acquisto o all'installazione di prodotti Somfy, potete rivolgervi al vostro negozio di bricolage di riferimento o contattare direttamente un consulente Somfy, che vi assisterà nella procedura.

Internet: www.somfy.it

1.3 Garanzia

Questo prodotto è garantito per 2 anni a partire dalla data di acquisto.

2 - INFORMAZIONI IMPORTANTI - SICUREZZA

2.1 Informazioni generali

Prima di procedere all'installazione di questo prodotto Somfy, leggere attentamente la presente guida all'installazione e le istruzioni di sicurezza.

Seguire attentamente tutte le istruzioni fornite e conservare la presente guida per l'intera durata di vita del prodotto.

Prima di procedere con l'installazione, verificare la compatibilità di questo prodotto Somfy con i dispositivi e gli accessori installati.

La presente guida descrive l'installazione e l'utilizzo del prodotto.

Installazioni o utilizzi per scopi diversi dal campo di applicazione dichiarato da Somfy non sono conformi. Questi, come il mancato rispetto delle istruzioni riportate nella presente guida, comporterebbero l'annullamento della responsabilità e della garanzia Somfy.

Somfy non può essere ritenuta responsabile di eventuali cambiamenti di norme e standard avvenuti in seguito alla pubblicazione della presente guida.

Somfy dichiara che il prodotto è conforme ai requisiti della direttiva 2014/53/UE. Il testo completo della dichiarazione di conformità è disponibile all'indirizzo Internet www.somfy.com/ce

Le immagini hanno uno scopo puramente indicativo.

2.2 Istruzioni generali di sicurezza

Non consentire ai bambini di giocare con il punto di comando.

Non immergere mai in alcun liquido il punto di comando.

Questo prodotto non è stato progettato per l'utilizzo da parte di persone (compresi i bambini) dotate di capacità fisiche, sensoriali o mentali ridotte, o da parte di persone prive di esperienza o di conoscenza, a meno che a queste ultime non siano state garantite sorveglianza o istruzioni preliminari riguardanti l'utilizzo del prodotto da parte di una persona responsabile della loro sicurezza.

2.3 Condizioni di utilizzo

La portata radio è limitata dalle normative che disciplinano il funzionamento degli apparecchi radio.

La portata radio dipende in larga misura dall'ambiente di utilizzo: possibili perturbazioni a opera di grandi apparecchiature elettriche nelle vicinanze dell'installazione, tipo di materiale impiegato nei muri e nelle tramezze del luogo di installazione.

L'impiego di apparecchi radio (ad esempio, cuffie radio hi-fi) che si servono della stessa frequenza radio può ridurre le prestazioni del prodotto.

La telecamera di questo videocitofono è stata concepita allo scopo di identificare un visitatore, ma non deve essere in nessun caso impiegata per la sorveglianza di strade o di spazi pubblici.

Questo impianto deve essere utilizzato in conformità alla Legge sull'informatica e sulle libertà.

Qualsiasi utilizzo del prodotto al di fuori di un contesto strettamente personale è soggetto a obblighi legali di utilizzo, ed è inoltre soggetto all'ottenimento di preventive autorizzazioni amministrative.

L'acquirente potrebbe trovarsi nella condizione di dover rispondere civilmente e penalmente di un impiego non conforme del dispositivo, volto allo scopo di violare l'intimità della vita privata o l'immagine di terzi; Somfy non potrà, in alcun caso, essere ritenuta responsabile per un utilizzo del videocitofono che contravvenga alle disposizioni legislative e normative in vigore.

2.4 Riciclaggio e smaltimento



Non smaltire il prodotto fuori uso insieme ai rifiuti domestici. Restituirlo al distributore o utilizzare i mezzi di raccolta differenziata presenti nel proprio comune di residenza.

3 - PRESENTAZIONE DEL PRODOTTO

Il monitor interno è dotato di trasmettitore radio RTS (Radio Technology Somfy). Questo comando senza fili permette di comandare i prodotti dell'abitazione dotati di un ricevitore RTS Somfy (porta di garage, cancello, illuminazione, tapparelle, tende, ecc.).

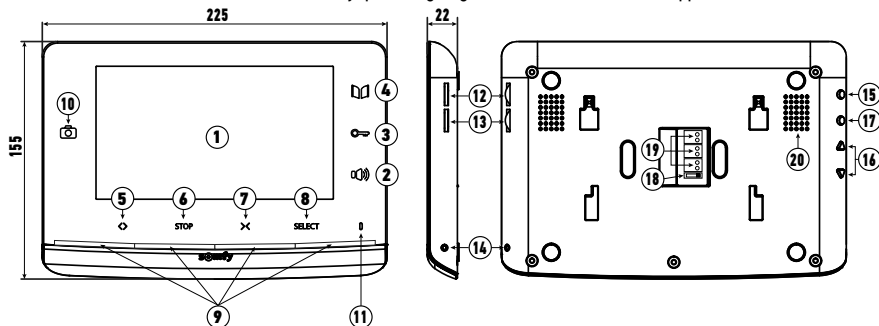



	Riferimento	Denominazione	Descrizione
Comandi via cavo	1	Display	Consente di vedere il visitatore.
	2	Pulsante di attivazione del microfono	Attiva il microfono del monitor per rispondere a un visitatore.
	3	Pulsante bocchetta/ serratura elettrica	Comanda la bocchetta o la serratura elettrica.
	4	Pulsante cancello	Controlla il cancello motorizzato.
Comandi senza fili	5	Pulsante apertura/ accensione	Comanda l'apertura del cancello, della tapparella, della tenda, della porta del garage oppure l'accensione di un punto luce.
	6	Tasto STOP	Comanda l'arresto del movimento del cancello, della tapparella, della tenda o della porta del garage.
	7	Pulsante chiusura/ spegnimento	Comanda la chiusura del cancello, della tapparella, della tenda, della porta del garage oppure lo spegnimento di un punto luce.
	8	Pulsante di scelta del canale RTS	Consente di selezionare il canale radio che controlla un prodotto o un gruppo di prodotti (vedere "9.3 Comando senza fili di un dispositivo Somfy RTS dal monitor").
	9	Spie dei canali	Ogni spia rappresenta un canale RTS (Radio Technologies Somfy). In tutto, sono disponibili 5 canali: nel caso del 5° canale, si ha l'accensione delle 4 spie.
	10	LED foto	Il LED foto si accende nel caso di una visita persa: viene memorizzata una foto per ogni chiamata che non abbia ricevuto risposte dal monitor.
	11	Microfono	Consente di parlare con il proprio interlocutore che si trova davanti alla pulsantiera esterna.
	12	Volume suoneria	Rotella di regolazione del volume della suoneria.
	13	Volume altoparlante	Rotella di regolazione del volume dell'altoparlante.
	14	Pulsante PROG	Consente di programmare il monitor per il comando senza fili dei dispositivi RTS (Radio Technology Somfy).
	15	Pulsante MENU	Consente di accedere al menu per effettuare la regolazione della luminosità, del contrasto, ecc.
	16	Pulsanti di regolazione	Consentono la navigazione durante la scelta della suoneria (vedere le istruzioni del kit V300, paragrafo «6.1.1 Modifica della suoneria del monitor») e durante la regolazione del monitor (contrasto, luminosità...) Consentono di salire di un livello all'interno del menu di regolazione.
	17	Pulsante BACK	Consente di catturare il contenuto dello schermo durante le conversazioni con i visitatori. Consente, mediante una pressione lunga, di configurare la suoneria del monitor.
	18	Commutatore 1 o 2 appartamenti	Consente la configurazione dell'impianto per uno o due appartamenti.
	19	Morsetteria	Consente il collegamento del monitor all'alimentazione, alla pulsantiera esterna e al monitor aggiuntivo, se questo è installato.
	20	Altoparlante	Consente di udire la suoneria in occasione di una chiamata, e la voce dell'interlocutore che si trova davanti alla pulsantiera esterna.

4 - SCHEMI DI INSTALLAZIONI TIPICHE

4.1 Installazione tipica nel caso di un appartamento

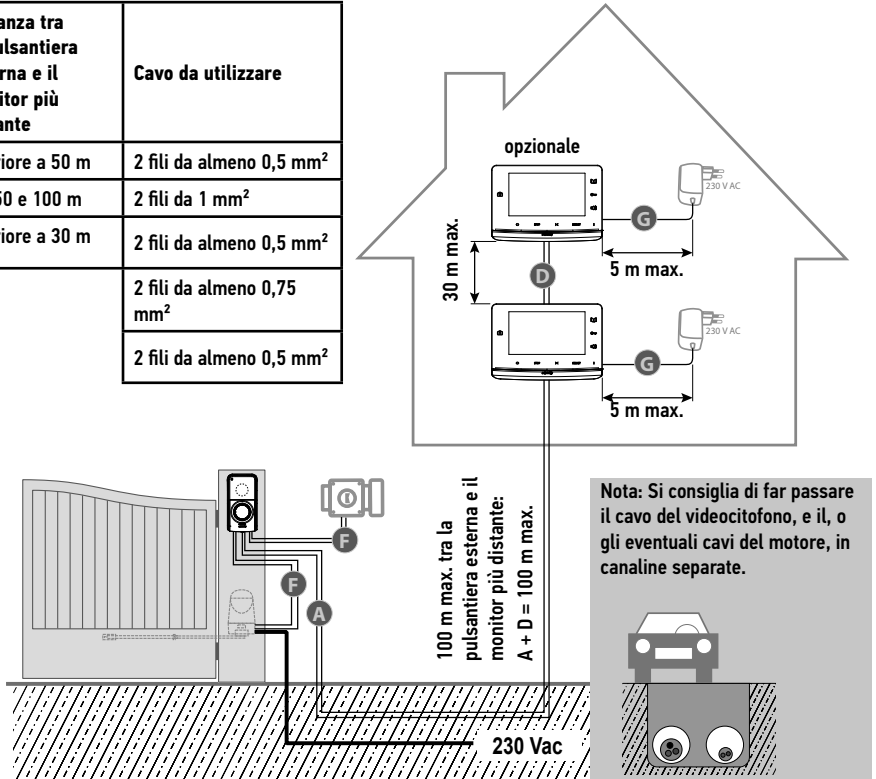
	Distanza tra la pulsantiera esterna e il monitor più distante	Cavo da utilizzare
A	Inferiore a 50 m	2 fili da almeno 0,5 mm ²
	Tra 50 e 100 m	2 fili da 1 mm ²
D	Inferiore a 30 m	2 fili da almeno 0,5 mm ²
F		2 fili da almeno 0,75 mm ²
G		2 fili da almeno 0,5 mm ²



-  Si raccomanda l'utilizzo di cavi non rigidi, e di stagnare le estremità spelate di questi ultimi, o di dotarle di capicorda.
-  La massima sezione dei fili consentita dalle morsettiere è di 1 mm².

4.2 Installazione tipica nel caso di due appartamenti

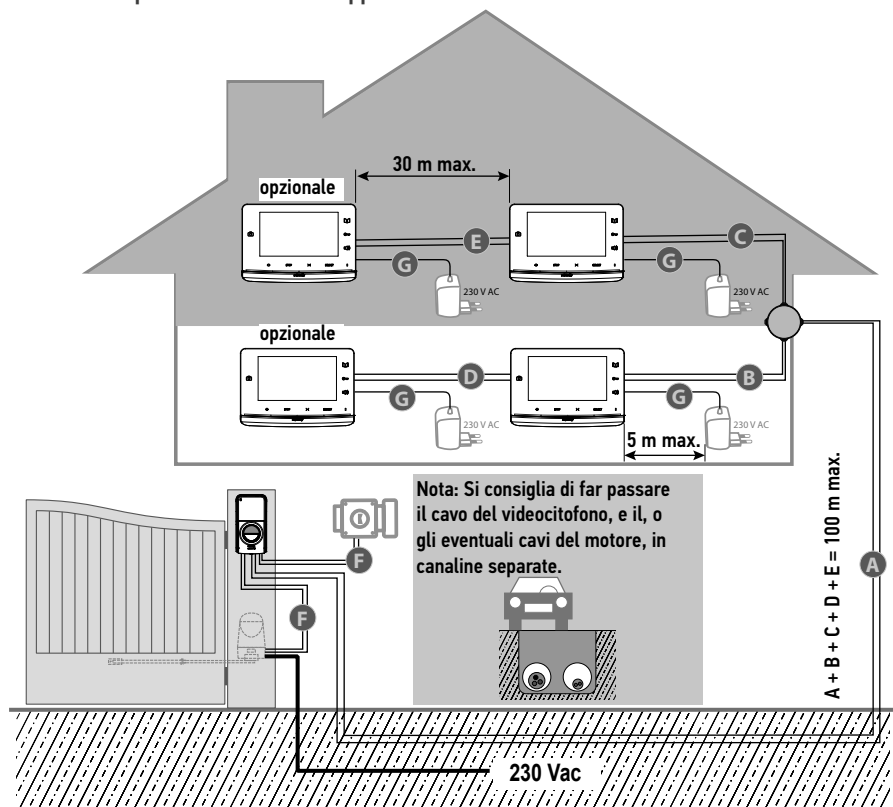

	Distanza tra la pulsantiera esterna e il monitor più distante	Cavo da utilizzare
A B C	Inferiore a 50 m	2 fili da almeno 0,5 mm ²
	Tra 50 e 100 m	2 fili da 1 mm ²
D E	Inferiore a 30 m	2 fili da almeno 0,5 mm ²
F		2 fili da almeno 0,75 mm ²
G		2 fili da almeno 0,5 mm ²

i Si raccomanda l'utilizzo di cavi non rigidi, e di stagnare le estremità spelate di questi ultimi, o di dotarle di capicorda.

i La massima sezione dei fili consentita dalle morsettiere è di 1 mm².

5 - AGGIUNTA DI UN MONITOR

5.1 Installazione di un monitor supplementare in un appartamento

⚠ Scollegare l'alimentatore del monitor principale.

[1]. Installare la placca di fissaggio del monitor sul muro.

Importante: Le staffe di fissaggio del monitor devono sporgere verso di voi.

Nota: Tutti i fili devono passare all'interno del supporto di fissaggio per poterli collegare al monitor.

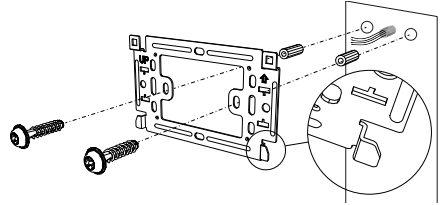

[2]. Rimuovere il connettore CC che si trova sul retro del monitor, dopodiché collegare il cavo dell'alimentatore a tale connettore: filo bianco tratteggiato in grigio in alto (+) e filo completamente bianco in basso (-).

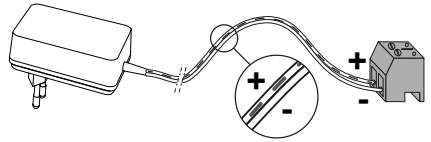

Importante: Utilizzare necessariamente il blocco di alimentazione fornito per alimentare il monitor.

Importante: Il blocco di alimentazione deve essere installato vicino al monitor e risultare facilmente accessibile.

[3]. Collegare il connettore dell'alimentatore a DC, sul retro del monitor, nel senso indicato nell'illustrazione (vite verso sinistra).

Importante: Non collegare l'alimentatore a una presa fino a quando l'intero cablaggio non sarà stato completato.

[4]. Preparare il collegamento del monitor supplementare al monitor principale collegando un cavo a 2 fili al connettore P2 situato sul retro del monitor, rispettando obbligatoriamente le polarità:

- M+ del monitor supplementare a M+ del monitor principale.
- M- del monitor supplementare a M- del monitor principale.

Nota: Contrassegnare i fili utilizzati per il connettore P2 del monitor principale, in modo da cablare correttamente il monitor supplementare.

Nota: Il connettore P1 non viene utilizzato, dato che la pulsantiera esterna è collegata al monitor principale.

[5]. Contrassegnare la posizione del commutatore (18) sul monitor principale dell'appartamento, e posizionare il commutatore (18) del monitor supplementare nella medesima posizione.

Nota: Nel caso di un'installazione per un singolo appartamento, il commutatore (18) deve essere portato sulla posizione 2.

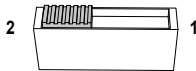
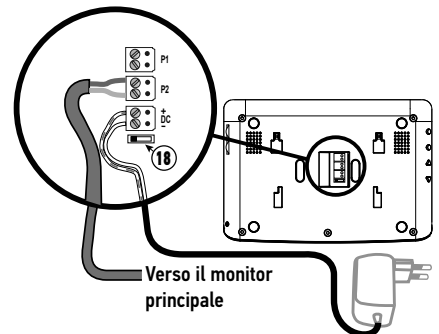

[6]. Fissare il monitor al supporto, posizionando prima la parte superiore del monitor sulla piastra, e, successivamente, quella inferiore.

Nota: Posizionare i fili del blocco di alimentazione fra il supporto di fissaggio e il monitor.

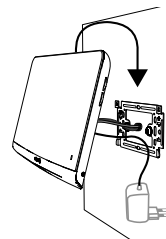

5.2 Installazione di un monitor principale in un secondo appartamento

Il V300 può essere utilizzato da due appartamenti, tramite una pulsantiera dotata di più tasti. Tuttavia, questo tipo di installazione richiede l'aggiunta di una scatola di derivazione (non fornita nel kit) da posizionare tra la pulsantiera esterna e i monitor di ogni appartamento (vedere lo schema seguente).

L'installazione dei monitor avverrà come nel caso di un'installazione tipica (vedere paragrafo «4.1 Installazione nel caso di un appartamento» delle istruzioni del kit V300) con una distanza massima di 100 m tra la pulsantiera esterna e il monitor più distante. Durante le operazioni di collegamento, gli alimentatori dell'appartamento 1 e dell'appartamento 2 dovranno risultare scollegati dall'alimentazione. È obbligatorio rispettare le polarità per ogni appartamento (vedere paragrafo «5.1 Cablaggio della pulsantiera esterna» delle istruzioni del kit V300):

- M+ del monitor su M+ della pulsantiera esterna.
- M- del monitor su M- della pulsantiera esterna.

Prima di procedere al fissaggio dei monitor, per rendere distinti i due appartamenti e utilizzare i due pulsanti di chiamata della pulsantiera occorrerà configurare il commutatore (18) che si trova sul retro dei monitor:

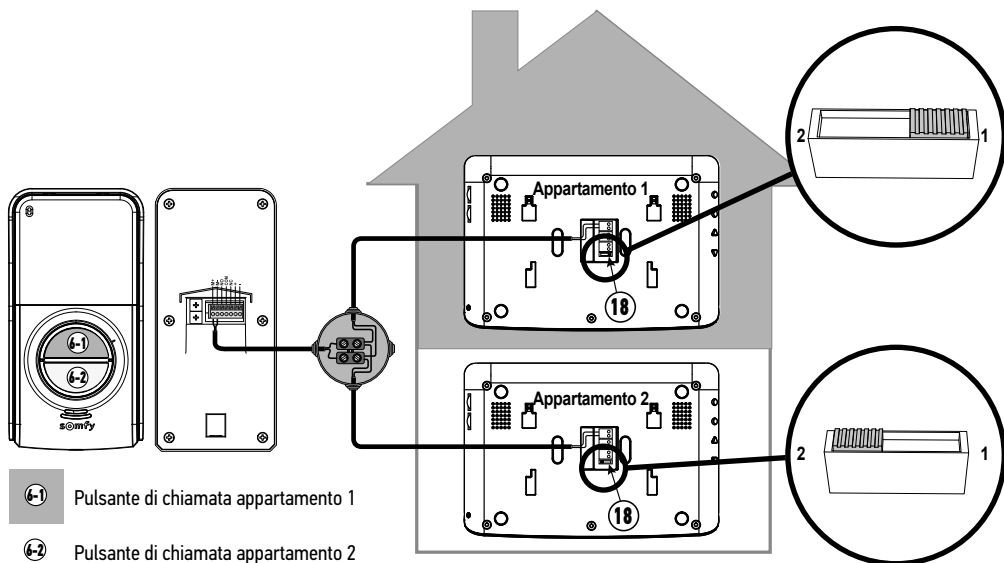

5.3 Messa sotto tensione dell'impianto

Al termine dell'installazione, ricollegare gli alimentatori dei monitor.

L'impianto è pronto all'uso.

6 - SOSTITUZIONE DI UN MONITOR

⚠ Scollegare l'alimentatore del monitor da sostituire.

- [1]. Sganciare il monitor da sostituire dal relativo supporto di fissaggio, facendolo scorrere verso l'alto.
- [2]. Contrassegnare i connettori, in modo da poterli poi riconnettere al nuovo monitor nel corretto ordine:
- [3]. Contrassegnare la posizione del commutatore (18).
- [4]. Scollegare i connettori del monitor da sostituire estraendoli delicatamente.

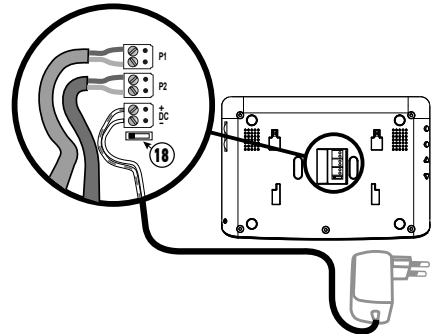
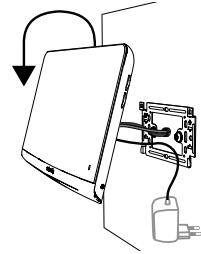

- [5]. Rimuovere i connettori forniti insieme al nuovo monitor estraendoli delicatamente; tenerli da parte, qualora risultassero necessari in seguito.
 - [6]. Posizionare il commutatore (18) del nuovo monitor sulla medesima posizione del commutatore del monitor da sostituire.
 - [7]. Collegare il connettore dell'alimentatore sul retro del monitor alla morsettiera DC nel senso indicato nell'illustrazione.
- Importante:** Non collegare l'alimentatore a una presa fino a quando l'intero cablaggio non sarà stato completato.
- [8]. Collegare dunque il secondo connettore alla morsettiera P2, e il terzo connettore alla morsettiera P1 (a seconda della configurazione dell'impianto).

- [9]. Fissare il monitor al supporto, posizionando prima la parte superiore del monitor sulla piastra, e, successivamente, quella inferiore.

Nota: Posizionare i fili del blocco di alimentazione fra il supporto di fissaggio e il monitor.

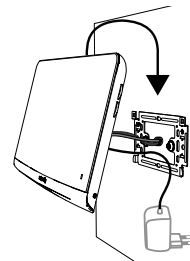



6.1 Messa sotto tensione dell'impianto

Al termine dell'installazione, ricollegare la motorizzazione del cancello all'alimentazione. Collegare, quindi, l'alimentatore del monitor a una presa elettrica.

7 - REGOLAZIONI DEL VIDEOCITOFONO

7.1 Monitor

12	-  +	Rotella volume suoneria	Consente di regolare il volume della suoneria del monitor.
13	-  +	Rotella volume di ascolto	Consente di regolare il volume di ascolto del monitor.

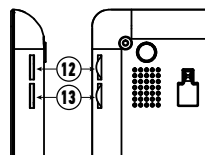

7.1.1 Regolazioni dello schermo

- [1]. Premere il pulsante "Menu" (15).
- [2]. Spostarsi all'interno del menu delle regolazioni mediante pressioni brevi del pulsante "Menu": il parametro selezionato è sottolineato in arancione.
- [3]. Premere i pulsanti di regolazione (16) per modificare il valore del parametro selezionato (luminosità, contrasto, lingua del menu, ora o data) fino ad arrivare alla regolazione desiderata.
- [4]. Premere il tasto "Back" (17) per uscire dal menu.

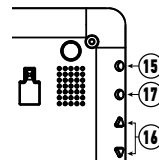

7.1.2 Modifica della melodia del monitor

Il monitor dispone di 16 melodie.

Per modificare la melodia del monitor, effettuare una pressione lunga (circa 5 secondi) sul tasto "BACK" (17). Viene emessa la melodia di default, o quella selezionata in precedenza. È poi possibile ascoltare le altre tonalità mediante i "pulsanti di regolazione". Una volta effettuata la scelta desiderata, premere brevemente il tasto "Back" per impostare la nuova melodia.

8 - UTILIZZO

8.1 Rispondere a un visitatore

Quando un visitatore premerà il pulsante di chiamata sulla pulsantiera esterna, il monitor riprodurrà la melodia selezionata e mostrerà l'immagine del visitatore.

Premere il pulsante di attivazione del microfono e dell'altoparlante .

È possibile conversare con il visitatore.

Nota: Il V300 offre la possibilità di catturare il contenuto dello schermo durante una conversazione con un visitatore premendo brevemente il pulsante "Back" (17) del monitor durante la conversazione stessa. Sulla parte superiore dello schermo compare un'icona  per indicare che la funzione di modifica risulta attiva. La foto viene dunque archiviata nel relativo menu, vedere le istruzioni del kit V300, paragrafo «8.5 Visualizzare / cancellare le foto».

Nota: La durata massima della comunicazione con il visitatore è di 2 minuti.

Premendo di nuovo il pulsante di attivazione del microfono e dell'altoparlante  lo schermo del monitor si spegnerà e la comunicazione verrà interrotta.

8.2 Aprire il cancello

Con lo schermo del monitor acceso o spento, premere il pulsante .

Lo schermo del monitor, se era acceso, si spegnerà non appena il cancello si aprirà.

8.3 Sbloccare la bocchetta/serratura elettrica

Con lo schermo del monitor acceso o spento, premere il pulsante di sblocco .

Lo schermo del monitor, se era acceso, si spegnerà non appena la bocchetta/serratura elettrica verrà sbloccata.

9 - COMANDO SENZA FILI DEI DISPOSITIVI SOMFY RTS

Il monitor è equipaggiato con un trasmettitore Radio Technology Somfy (RTS). È compatibile soltanto con apparecchi dotati di Radio Technology Somfy (RTS).

Viene utilizzato per comandare, individualmente o simultaneamente, i seguenti dispositivi Somfy:

- motorizzazioni per porte di garage,
- ricevitori di illuminazione,
- motorizzazioni per tapparelle,
- motorizzazioni per cancelli. (per le motorizzazioni per cancelli SOMFY RTS vendute nei centri di articoli per il fai da te, vedere le istruzioni del kit V300, paragrafo «7.3.1 Programmazione della motorizzazione per cancelli nella memoria del monitor»),
- ecc.

Questa funzionalità è consentita da un sistema di canali radio identificati da spie illuminate presenti sulla parte inferiore del monitor. Ogni canale corrisponde a un singolo telecomando, e può comandare uno o più dispositivi. Il numero di dispositivi che si possono comandare tramite un canale è illimitato. Per il comando di un canale, è sufficiente premere uno dei tasti "apertura/accensione" (5), "stop" (6) o "chiusura/spengimento" (7).

Importante: Verificare che il dispositivo da comandare senza fili rientri nei limiti della portata radio del monitor.

9.1 Aggiungere un dispositivo RTS (Radio Technologie Somfy)

Per aggiungere un dispositivo RTS (Radio Technologie Somfy) occorre effettuare 2 passaggi:

- Identificare il comando RTS originale del dispositivo (telecomando, trasmettitore ...)
- Abbinare il monitor al dispositivo RTS sul canale desiderato

9.1.1 Esempio: Aggiungere una tapparella Somfy RTS

- [1]. Identificare il comando originale della tapparella, ovvero il telecomando o il punto di comando che comandano quella e soltanto quella tapparella.

Nota:

- Se il comando di origine è stato perso o rotto e non c'è altro modo per controllare la tapparella, contattare un consulente Somfy.
- Se la tapparella viene controllata con un altro comando, utilizzarlo per effettuare i passaggi seguenti.

- [2]. Socchiudere la tapparella utilizzando il comando originale.

- [3]. Premere il tasto PROG del comando originale per almeno 3 secondi: il prodotto risponde (per esempio, con un breve movimento avanti e indietro, o con una serie di 3 bip). La funzione PROG rimane attiva per 2 minuti.

Nota: Se non si riesce ad individuare il tasto PROG sul punto di comando, consultare le relative istruzioni.

- [4]. Selezionare un canale libero premendo il pulsante "SELECT" (8) del monitor.
- [5]. Premere per 1 secondo il pulsante PROG (14) posizionato sulla parte inferiore destra del monitor.
- [6]. Verificare l'avvenuto abbinamento azionando un comando di apertura o chiusura.

Punto di comando RTS singolo

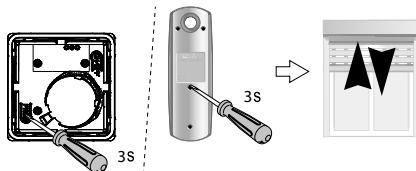

9.2 Rimuovere un dispositivo Somfy RTS

È possibile cancellare il comando di un dispositivo Somfy RTS: anche se un dispositivo risulta già abbinato al monitor, il fatto stesso di eseguire nuovamente la procedura descritta in precedenza cancellerà l'abbinamento.

9.3 Comando senza fili di un dispositivo Somfy RTS dal monitor

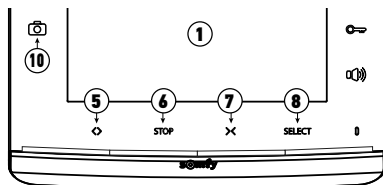

- [1].** Selezionare il canale associato al dispositivo che si desidera controllare premendo il pulsante SELECT (8): la spia del canale selezionato lampeggerà (o, nel caso del canale N. 5, lampeggeranno le 4 spie).
Premere il pulsante di selezione canale tutte le volte che sarà necessario, fino a quando le spie non indicheranno il canale desiderato.
- [2].** Controllare il dispositivo mediante i pulsanti Aperto/acceso, STOP e Chiuso/spento del monitor.
Il dispositivo reagirà come indicato nella tabella riportata sotto:

Dispositivo controllato	Selezione del pulsante:		
	Aperto/acceso <> (5)	STOP (6)	Chiuso/spento X (7)
Porta del garage	Aperta	Ferma (se la porta è in movimento)	Chiusa
Illuminazione	Accensione	-	Spento
Tapparella	Aperta	<ul style="list-style-type: none"> • Ferma (se la tapparella è in movimento) • Posizione preferita (se la tapparella è ferma) 	Chiusa
Cancello	Aperto	Fermo (se il cancello è in movimento)	Chiuso



Per maggiori informazioni sulla procedura, consultare la guida all'installazione del kit V300 (paragrafo «7.1 Aggiungere un dispositivo RTS»)

10 - CARATTERISTICHE TECNICHE

Monitor		
Alimentazione	Tipo	Alimentatore 100-240 V / 50-60 Hz, 0,5 A Uscita: 17 Vdc, 1,1 mA
	Protezione contro l'inversione di polarità	Sì
Display		Schermo 7" (17 cm) - Risoluzione: 800 x 480 pixel
Regolazioni		Volume della suoneria, volume di ascolto, luminosità, contrasto, colori, lingua, ora, data, melodia della suoneria
Memoria immagini		100 foto nella memoria interna
Fissaggio		Supporto a muro
Dimensioni (L x a x p)		225 x 155 x 22 mm
Temperatura di funzionamento		Da -10°C a +55°C
Trasmettitore radio	Frequenza	433,42 MHz
	Portata	<10 mW 200 metri (campo aperto)

1 - ΚΑΛΩΣ ΟΡΙΣΑΤΕ	2
1.1 Ποια είναι η Somfy;	2
1.2 Υποστήριξη	2
1.3 Εγγύηση	2
2 - ΣΗΜΑΝΤΙΚΕΣ ΠΛΗΡΟΦΟΡΙΕΣ - ΑΣΦΑΛΕΙΑ	2
2.1 Γενικές πληροφορίες	2
2.2 Γενικές οδηγίες ασφαλείας	2
2.3 Συνθήκες χρήσης	2
2.4 Ανακύκλωση και απόρριψη	2
3 - ΠΑΡΟΥΣΙΑΣΗ ΤΟΥ ΠΡΟΪΟΝΤΟΣ	3
4 - ΣΧΕΔΙΑΓΡΑΜΜΑΤΑ ΤΥΠΙΚΩΝ ΕΓΚΑΤΑΣΤΑΣΕΩΝ	4
4.1 Τυπική εγκατάσταση για μία κατοικία	4
4.2 Τυπική εγκατάσταση για δύο κατοικίες	5
5 - ΠΡΟΣΘΗΚΗ ΟΘΟΝΗΣ	6
5.1 Εγκατάσταση της συμπληρωματικής οθόνης σε μια κατοικία	6
5.2 Εγκατάσταση κύριας οθόνης σε μια δεύτερη κατοικία	7
5.3 Σύνδεση της εγκατάστασης στο ρεύμα	7
6 - ΑΝΤΙΚΑΤΑΣΤΑΣΗ ΟΘΟΝΗΣ	8
6.1 Σύνδεση της εγκατάστασης στο ρεύμα	8
7 - ΡΥΘΜΙΣΗ ΤΟΥ ΣΥΣΤΗΜΑΤΟΣ ΘΥΡΟΤΗΛΕΟΡΑΣΗΣ	9
7.1 Οθόνη	9
7.1.1 Ρύθμιση της οθόνης	9
7.1.2 Αλλαγή μελωδίας της οθόνης	9
8 - ΧΡΗΣΗ	9
8.1 Απάντηση σε επισκέπτη	9
8.2 Άνοιγμα της αυλόπορτας	9
8.3 Απασφάλιση του ηλεκτρικού κυριού/κλειδαριάς	9
9 - ΤΗΛΕΧΕΙΡΙΣΜΟΣ ΕΞΟΠΛΙΣΜΩΝ SOMFY RTS	10
9.1 Προσθήκη εξοπλισμού RTS (Radio Technology Somfy)	10
9.1.1 Παράδειγμα: Προσθήκη ρολού Somfy RTS	10
9.2 Αφαίρεση εξοπλισμού Somfy RTS	10
9.3 Τηλεχειρισμός εξοπλισμού Somfy RTS από την οθόνη	11
10 - ΤΕΧΝΙΚΑ ΧΑΡΑΚΤΗΡΙΣΤΙΚΑ	11

1 - ΚΑΛΩΣ ΟΡΙΖΑΤΕ

Σας ευχαριστούμε που επιλέξατε προϊόν SOMFY.

1.1 Ποια είναι η Somfy;

Η Somfy αναπτύσσει, παράγει και διαθέτει στο εμπόριο μοτέρ και αυτοματισμούς για οικιακούς εξοπλισμούς. Μηχανισμοί για αυλόπορτες, γκαραζόπορτες ή ρολά, συστήματα συναγερμού, συστήματα ελέγχου φωτισμού, θερμωτάτες θέρμανσης, όλα τα προϊόντα της Somfy ανταποκρίνονται στις προσδοκίες σας για ασφάλεια, άνεση και εξοικονόμηση ενέργειας.

Στην Somfy, η επιδίωξη της ποιότητας βασίζεται σε μια διαδικασία διαρκούς βελτίωσης. Η φήμη της Somfy στηρίζεται στην αξιοπιστία των προϊόντων της και το όνομά της είναι συνώνυμο της καινοτομίας και της τεχνολογικής αριστείας σε ολόκληρο τον κόσμο.

1.2 Υποστήριξη

Η φιλοσοφία της Somfy στηρίζεται στην επιθυμία μας να σας γνωρίσουμε καλύτερα, να σας ακούσουμε και να ανταποκριθούμε στις ανάγκες σας.

Για οποιαδήποτε πληροφορία σχετικά με την επιλογή, την αγορά ή την εγκατάσταση προϊόντων Somfy, μπορείτε να ζητήσετε συμβουλές από το κατάστημα DIY ή να επικοινωνήσετε απευθείας με ένα σύμβουλο της Somfy, που θα σας καθοδηγήσει κατά την εκτέλεση των εργασιών.

Internet: www.somfy.fr

1.3 Εγγύηση

Το προϊόν αυτό καλύπτεται με εγγύηση 2 ετών από την ημερομηνία αγοράς.

2 - ΣΗΜΑΝΤΙΚΕΣ ΠΛΗΡΟΦΟΡΙΕΣ - ΑΣΦΑΛΕΙΑ

2.1 Γενικές πληροφορίες

Διαβάστε προσεκτικά το παρόν εγχειρίδιο εγκατάστασης και τις οδηγίες ασφαλείας πριν ξεκινήσετε την εγκατάσταση αυτού του προϊόντος Somfy.

Ακολουθήστε επακριβώς όλες τις οδηγίες που παρέχονται και φυλάξτε το παρόν εγχειρίδιο όσο έχετε το προϊόν στην κατοχή σας. Πριν από οποιαδήποτε εγκατάσταση, ελέγξτε τη συμβατότητα αυτού του προϊόντος Somfy με τους σχετικούς εξοπλισμούς και πρόσθετα εξαρτήματα.

Το παρόν εγχειρίδιο περιγράφει την εγκατάσταση και τη χρήση αυτού του προϊόντος.

Οποιαδήποτε άλλη εγκατάσταση ή χρήση πέραν του πεδίου εφαρμογής που έχει ορίσει η Somfy θεωρείται ακατάλληλη. Οποιαδήποτε άλλη χρήση καθώς και η μη τήρηση των οδηγιών που αναφέρονται στο παρόν εγχειρίδιο συνεπάγεται τον αποκλεισμό οποιασδήποτε ευθύνης και εγγύησης εκ μέρους της Somfy.

Η Somfy δεν μπορεί να θεωρηθεί υπεύθυνη για οποιαδήποτε αλλαγή των προτύπων και των κανονισμών που θα πραγματοποιηθούν μετά την έκδοση του παρόντος εγχειριδίου.

Με την παρούσα, η Somfy δηλώνει ότι το προϊόν συμμορφώνεται με τις απαιτήσεις της οδηγίας 2014/53/ΕΕ. Το πλήρες κείμενο της δήλωσης συμμόρφωσης διατίθεται στην ιστοσελίδα [internet www.somfy.com/ce](http://internet.www.somfy.com/ce)

Οι εικόνες δεν είναι δεσμευτικές.

2.2 Γενικές οδηγίες ασφαλείας

Μην επιτρέπετε σε παιδιά να παίζουν με το χειριστήριο.

Μην επιχειρήσετε ποτέ να βυθίσετε το χειριστήριο σε υγρό.

Αυτό το προϊόν δεν έχει προβλεφθεί για χρήση από άτομα (μεταξύ άλλων παιδιά) με μειωμένες σωματικές, αισθητήριες και πνευματικές ικανότητες ή από άτομα χωρίς πείρα ή γνώσεις, εκτός εάν επιτηρούνται ή εάν έχουν λάβει προηγουμένως από άτομο που είναι υπεύθυνο για την ασφάλειά τους οδηγίες σχετικά με τη χρήση του προϊόντος.

2.3 Συνθήκες χρήσης

Η εμπέλεια περιορίζεται από τα πρότυπα ρύθμισης των ασύρματων ραδιοσυσκευών.

Η εμπέλεια εξαρτάται σε μεγάλο βαθμό από το περιβάλλον χρήσης: είναι πιθανή η πρόκληση διαταραχών από μεγάλες ηλεκτρικές συσκευές που βρίσκονται κοντά στην εγκατάσταση, από τον τύπο υλικού που έχει χρησιμοποιηθεί στους τοίχους και τα διαχωριστικά τοιχώματα του χώρου.

Η χρήση άλλης ραδιοσυσκευής (για παράδειγμα ασύρματων ακουστικών hi-fi) που χρησιμοποιεί την ίδια ραδιοσυχνότητα μπορεί να μειώσει τις επιδόσεις του προϊόντος.

Ο ρόλος της κάμερας αυτού του συστήματος θυροπτελέρασης είναι η αναγνώριση των επισκεπτών. Δεν πρέπει να χρησιμοποιηθεί σε καμία περίπτωση για την επιτήρηση του δρόμου.

Η εγκατάσταση αυτή πρέπει να χρησιμοποιείται σύμφωνα με το νόμο περί πληροφορικής και ατομικών ελευθεριών.

Οποιαδήποτε χρήση αυτών των προϊόντων έξω από αυστηρά προσωπικό πλαίσιο υπόκειται σε νομικές υποχρεώσεις χρήσης και προϋποθέτει τη λήψη απαραίτητων διοικητικών αδειών.

Ενδέχεται να στοιχειοθετηθεί αστική και ποινική ευθύνη του αγοραστή σε περίπτωση αποκλίνουσας χρήσης της συσκευής με σκοπό την παραβίαση της ιδιωτικής ζωής ή τη δυσφήμιση τρίτων. Η Somfy δεν μπορεί σε καμία περίπτωση να θεωρηθεί υπεύθυνη λόγω της χρήσης του συστήματος θυροπτελέρασης κατά παράβαση των ισχυουσών νομοθετικών και κανονιστικών διατάξεων.

2.4 Ανακύκλωση και απόρριψη



Μην απορρίπτετε το άχρηστο προϊόν μαζί με τα οικιακά απορρίμματα. Παραδώστε το προϊόν στον προμηθευτή του ή χρησιμοποιήστε τρόπους επελεκτικής συλλογής που διατίθενται από το δήμο.

3 - ΠΑΡΟΥΣΙΑΣΗ ΤΟΥ ΠΡΟΪΟΝΤΟΣ

Η εσωτερική οθόνη διαθέτει ένα ραδιοπομπό RTS (Radio Technology Somfy). Αυτό το ασύρματο χειριστήριο επιτρέπει το χειρισμό των προϊόντων του σπιτιού με δέκτη RTS Somfy (γκαραζόπορτα, αυλόπορτα, φωτιστικά, ρολά, τέντα κτλ.).

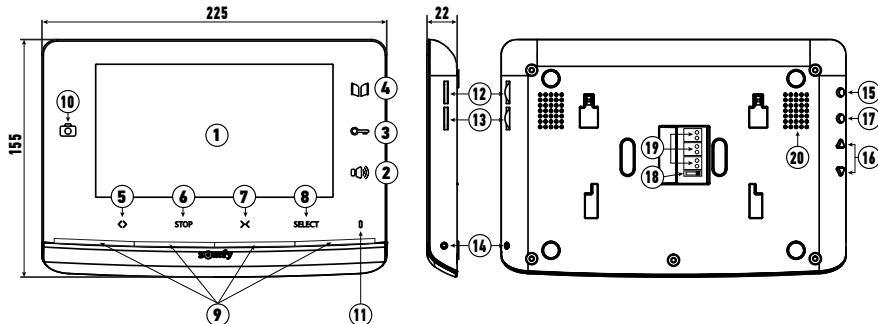

	Αριθμός	Όνομασία	Περιγραφή
	1	Οθόνη	Σας επιτρέπει να βλέπετε τον επισκέπτη.
Ενσύρματα χειριστήρια	2	Πλήκτρο ενεργοποίησης μικροφώνου	Ενεργοποιεί το μικρόφωνο της οθόνης, για να απαντάτε σε κάποιον επισκέπτη.
	3	Πλήκτρο ηλεκτρικού κυριού/κλειδαριάς	Ελέγχει το ηλεκτρικό κυρί ή την ηλεκτρική κλειδαριά.
	4	Πλήκτρο αυλόπορτας	Ελέγχει τη μηχανοκίνητη αυλόπορτα.
Ασύρματα χειριστήρια	5	Πλήκτρα ανοίγματος/ανάμματος	Ελέγχει το άνοιγμα της αυλόπορτας, του ρολού, της τέντας της γκαραζόπορτας ή το άναμμα ενός φωτιστικού.
	6	Πλήκτρο STOP	Ελέγχει το σταμάτημα της κίνησης της αυλόπορτας, του ρολού, της τέντας ή της γκαραζόπορτας.
	7	Πλήκτρο κλεισίματος/σβήσιματος	Ελέγχει το κλείσιμο της αυλόπορτας, του ρολού, της τέντας, της γκαραζόπορτας ή το σβήσιμο ενός φωτιστικού.
	8	Κουμπί επιλογής καναλιού RTS	Επιτρέπει την επιλογή του ραδιοκαναλιού που θα ελέγχει ένα προϊόν ή μια ομάδα προϊόντων (βλ. παράγραφο «9.3 Τηλεχειρισμός εξοπλισμού Somfy RTS από την οθόνη»).
	9	Ενδεικτικά καναλιών	Κάθε ενδεικτικό αντιπροσωπεύει ένα κανάλι RTS (Radio Technology Somfy). Υπάρχουν συνολικά 5 κανάλια: για το 5ο κανάλι ανάβουν τα 4 ενδεικτικά.
	10	LED φωτογραφίας	Το LED φωτογραφίας ανάβει στην περίπτωση επίσκεψης ενώ απουσιάζατε: η οθόνη αποθηκεύει μια φωτογραφία για κάθε αναπάντητη κλήση.
	11	Μικρόφωνο	Σας επιτρέπει να μιλάτε με το άτομο που βρίσκεται μπροστά από την μπουτονιέρα.
	12	Ένταση κουδουνιού	Ροδάκι ρύθμισης έντασης του κουδουνιού.
	13	Ένταση πχειού	Ροδάκι ρύθμισης έντασης του πχειού.
	14	Κουμπί PROG	Επιτρέπει τον προγραμματισμό της οθόνης για τον ασύρματο έλεγχο των εξοπλισμών RTS (Radio Technology Somfy).
	15	Κουμπί MENU	Επιτρέπει την είσοδο στο μενού για τη ρύθμιση της φωτεινότητας, της αντίθεσης κτλ. Επιτρέπουν τη μετακίνηση κατά την επιλογή του ήχου του κουδουνιού (ανατρέξτε στο εγχειρίδιο του kit V300, παράγραφος «6.1.1 Αλλαγή ήχου κουδουνιού της οθόνης») και κατά τη ρύθμιση της οθόνης (αντίθεση, φωτεινότητα...)
	16	Κουμπί ρύθμισης	Επιτρέπει την επιστροφή στο μενού ρύθμισης.
	17	Κουμπί BACK	Επιτρέπει τη λήψη ενός στιγμιότυπου οθόνης κατά τη συνομιλία με έναν επισκέπτη. Επιτρέπει τη ρύθμιση του ήχου του κουδουνιού της οθόνης με παρατεταμένο πάτημα.
	18	Μεταγωγέας 1 ή 2 κατοικιών	Επιτρέπει την παραμετροποίηση της εγκατάστασης για μία ή δύο κατοικίες.
	19	Μπλοκ ακροδεκτών	Επιτρέπει τη σύνδεση της οθόνης με το τροφοδοτικό, την μπουτονιέρα και την πρόσθετη οθόνη, αν είναι εγκατεστημένη.
	20	Ηχείο	Επιτρέπει την ακρόαση του κουδουνιού στην περίπτωση κλήσης και της φωνής του ατόμου που βρίσκεται μπροστά από την μπουτονιέρα.

4 - ΣΧΕΔΙΑΓΡΑΜΜΑΤΑ ΤΥΠΙΚΩΝ ΕΓΚΑΤΑΣΤΑΣΕΩΝ

4.1 Τυπική εγκατάσταση για μία κατοικία

	Απόσταση μεταξύ της μπουτονιέρας και της πιο απομακρυσμένης οθόνης	Καλώδια που πρέπει να χρησιμοποιήσετε
A	Μικρότερη από 50 m	2 καλώδια ελάχ. διατομής 0,5 mm ²
	Από 50 έως 100 m	2 καλώδια διατομής 1 mm ²
D	Μικρότερη από 30 m	2 καλώδια ελάχ. διατομής 0,5 mm ²
F		2 καλώδια ελάχ. διατομής 0,75 mm ²
G		2 καλώδια ελάχ. διατομής 0,5 mm ²

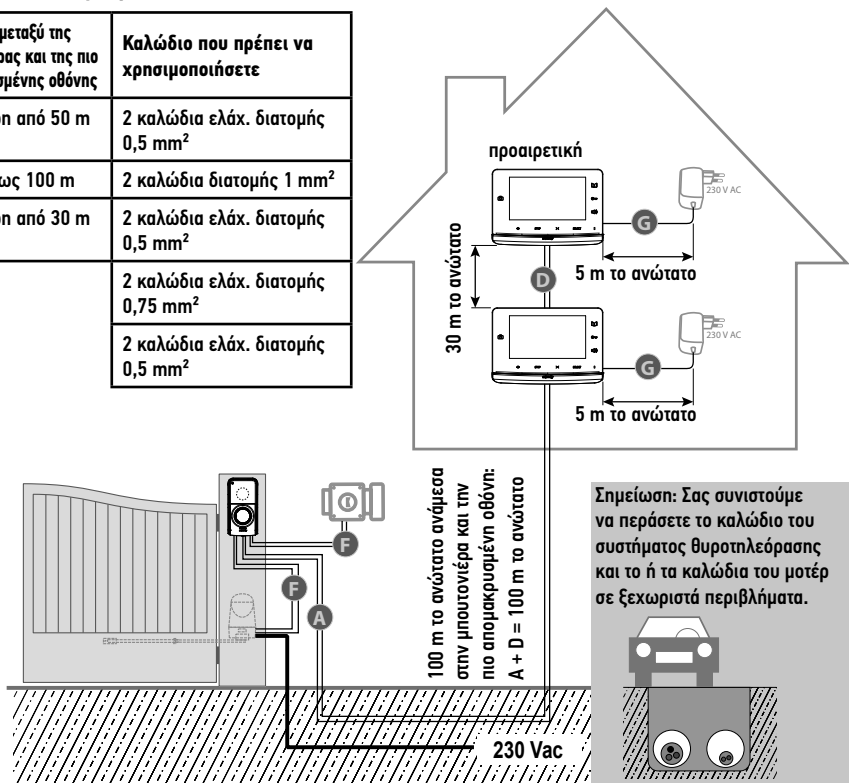

i Συνιστάται η χρήση εύκαμπτων καλωδίων και η επικασσέριση των απογυμνωμένων άκρων ή ο εφοδιασμός τους με προσαριστά προστατευτικά άκρων.

i Η μέγιστη διατομή καλωδίου που επιτρέπεται από τα μιλκ ακροδεκτών είναι 1 mm².

4.2 Τυπική εγκατάσταση για δύο κατοικίες

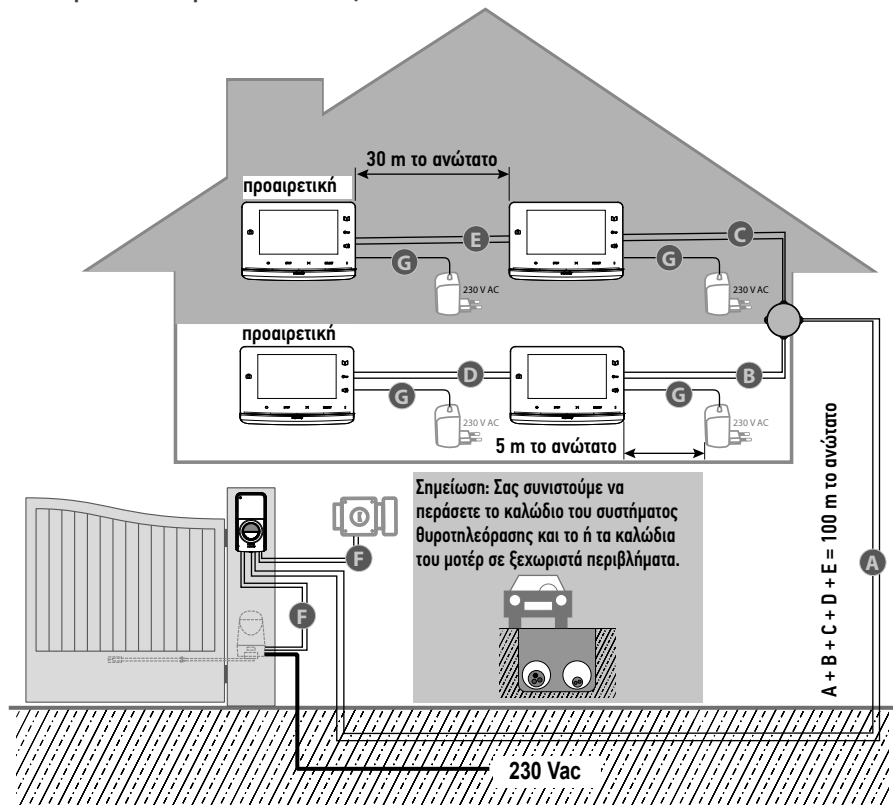

	Απόσταση μεταξύ της μπουτονιέρας και της πιο απομακρυσμένης οθόνης	Καλώδιο που πρέπει να χρησιμοποιήσετε
A B C	Μικρότερη από 50 m	2 καλώδια ελάχ. διατομής 0,5 mm ²
	Από 50 έως 100 m	2 καλώδια διατομής 1 mm ²
D E	Μικρότερη από 30 m	2 καλώδια ελάχ. διατομής 0,5 mm ²
F		2 καλώδια ελάχ. διατομής 0,75 mm ²
G		2 καλώδια ελάχ. διατομής 0,5 mm ²

i Συνιστάται η χρήση εύκαμπτων καλωδίων και η επικασίτευση των απογυμνωμένων άκρων ή ο εφοδιασμός τους με προεσαριστά προστατευτικά άκρων.

i Η μέγιστη διατομή καλωδίου που επιτρέπεται από τα μπλοκ ακροδεκτών είναι 1 mm².

5 - ΠΡΟΣΘΗΚΗ ΟΘΟΝΗΣ

5.1 Εγκατάσταση της συμπληρωματικής οθόνης σε μια κατοικία

! Αποσυνδέστε το τροφοδοτικό της κύριας οθόνης.

[1]. Στερεώστε την πλάκα στερέωσης της οθόνης στον τοίχο.

Σημαντικό: Τα ποδαράκια στερέωσης της οθόνης πρέπει να εξέλθουν προς το μέρος σας.

Σημείωση: Όλα τα καλώδια πρέπει να διέρχονται μέσα από τη βάση στερέωσης για να μπορούν να συνδεθούν στην οθόνη.

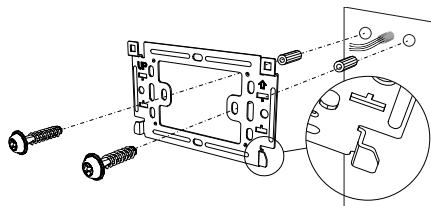

[2]. Βγάλτε το φις DC στην πίσω πλευρά της οθόνης και, στη συνέχεια, συνδέστε το καλώδιο του τροφοδοτικού σε αυτήν την υποδοχή: λευκό καλώδιο με γκρι γραμμές πάνω (+) και εντελώς λευκό καλώδιο κάτω (-).

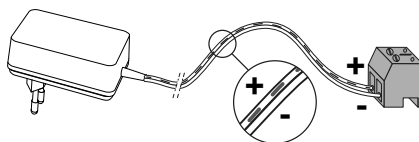

Σημαντικό: Για την τροφοδοσία της οθόνης χρησιμοποιήστε οπωσδήποτε το παρεχόμενο τροφοδοτικό.

Σημαντικό: Το τροφοδοτικό πρέπει να είναι εγκατεστημένο κοντά στην οθόνη και η πρόσβαση σε αυτό να είναι εύκολη.

[3]. Συνδέστε το φις του τροφοδοτικού στην πίσω πλευρά της οθόνης στο DC, με τη φορά που επισημαίνεται στο σχήμα (βίδα προς τα αριστερά).

Σημαντικό: Μην συνδέετε το τροφοδοτικό σε πρίζα αν δεν έχει ολοκληρωθεί η συνδεσμολογία.

[4]. Προετοιμάστε τη σύνδεση της συμπληρωματικής οθόνης με την κύρια οθόνη, συνδέοντας ένα καλώδιο 2 αγωγών στην υποδοχή P2 που βρίσκεται στην πίσω πλευρά της οθόνης και τηρώντας οπωσδήποτε τις πολικότητες:

- M+ της συμπληρωματικής οθόνης με το M+ της κύριας οθόνης.
- M- της συμπληρωματικής οθόνης με το M- της κύριας οθόνης.

Σημείωση: Εντοπίστε τα καλώδια που χρησιμοποιήθηκαν για την υποδοχή P2 της κύριας οθόνης για να συνδέσετε σωστά τη συμπληρωματική οθόνη.

Σημείωση: Η υποδοχή P1 δεν χρησιμοποιείται, δεδομένου ότι η μπουτονιέρα είναι συνδεδεμένη στην κύρια οθόνη.

[5]. Εντοπίστε τη θέση του μεταγωγέα (18) στην κύρια οθόνη της κατοικίας και βάλτε το μεταγωγέα (18) της συμπληρωματικής οθόνης στην ίδια θέση.

Σημείωση: Στην περίπτωση εγκατάστασης για μία μόνο κατοικία, ο μεταγωγέας (18) πρέπει να βρίσκεται στη θέση 2.

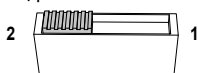

[6]. Κοιμώστε την οθόνη στη βάση στερέωσης, τοποθετώντας πρώτα το πάνω μέρος της οθόνης πάνω στη βάση και μετά το κάτω μέρος της.

Σημείωση: Περάστε τα καλώδια του τροφοδοτικού ανάμεσα από τη βάση στερέωσης και την οθόνη.

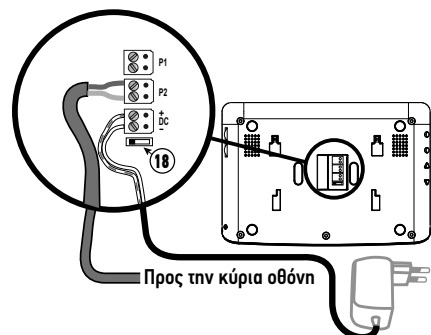
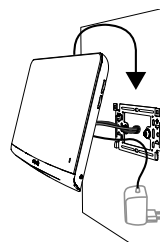

5.2 Εγκατάσταση κύριας οθόνης σε μια δεύτερη κατοικία

Το V300 μπορεί να διαμορφωθεί για δύο κατοικίες με μπουτονιέρα που φέρει πολλά κουμπιά. Ωστόσο, για αυτόν τον τύπο εγκατάστασης απαιτείται η προσθήκη ενός μπουτάι διακλάδωσης (δεν παρέχεται στη συσκευασία), το οποίο πρέπει να τοποθετηθεί ανάμεσα στην μπουτονιέρα και τις οθόνες κάθε κατοικίας (βλ. παρακάτω σχήμα).

Οι οθόνες εγκαθίστανται όπως σε μια τυπική εγκατάσταση (βλ. παράγραφο «4.1 Εγκατάσταση για μία κατοικία» του εγχειριδίου του κιτ V300) με μέγιστη απόσταση μεταξύ της μπουτονιέρας και της πιο απομακρυσμένης οθόνης τα 100 μέτρα. Κατά τη διάρκεια της συνδεσμολογίας, τα τροφοδοτικά της κατοικίας 1 και της κατοικίας 2 πρέπει να είναι αποσυνδεδεμένα από το ηλεκτρικό δίκτυο. Για κάθε κατοικία πρέπει να τηρούνται οπωσδήποτε οι πολικότητες (βλ. παράγραφο «5.1 Σύνδεση της μπουτονιέρας» του εγχειριδίου του κιτ V300):

- το M+ της οθόνης με το M+ της μπουτονιέρας.
- το M- της οθόνης με το M- της μπουτονιέρας.

Πριν από τη στερέωση των οθονών, θα πρέπει να παραμετροποιηθεί ο μεταγωγέας (18) στο πίσω μέρος των οθονών, για να διαφοροποιηθούν οι δύο κατοικίες και για να χρησιμοποιηθούν τα δύο κουμπιά κλήσης της μπουτονιέρας:

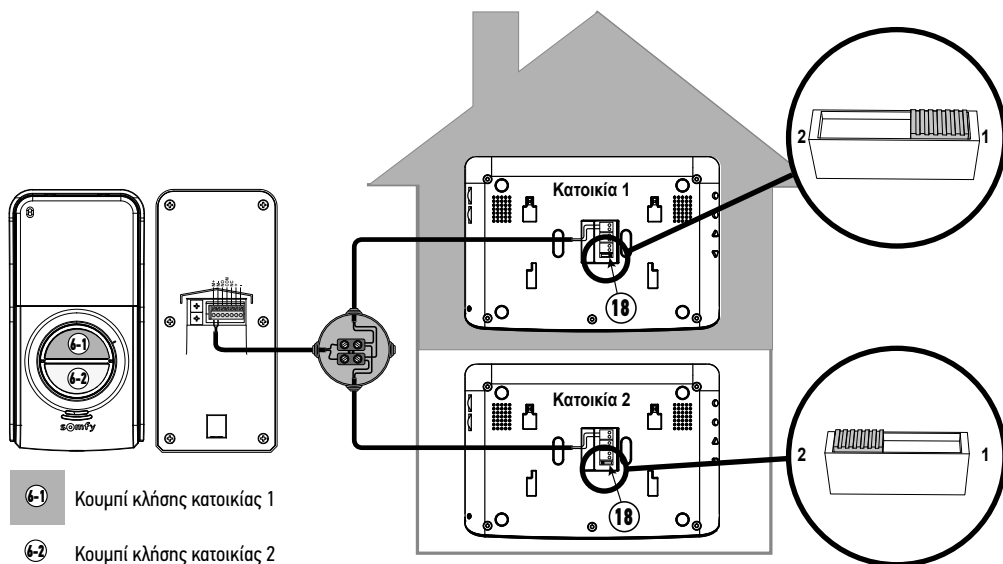

5.3 Σύνδεση της εγκατάστασης στο ρεύμα

Στο τέλος της εγκατάστασης, επανασυνδέστε τα τροφοδοτικά των οθονών.

Η εγκατάσταση είναι έτοιμη για χρήση.

6 - ΑΝΤΙΚΑΤΑΣΤΑΣΗ ΟΘΟΝΗΣ

 Αποσυνδέστε το τροφοδοτικό της οθόνης που θέλετε να αντικαταστήσετε.

- [1]. Αφαιρέστε την οθόνη που θέλετε να αντικαταστήσετε απαγκιστρώνοντάς την συρταρωτά προς τα πάνω από τη βάση στερέωσής της.
- [2]. Εντοπίστε τα φις για να μπορέσετε να τα επανασυνδέσετε με τη σωστή σειρά στην καινούργια οθόνη:
- [3]. Εντοπίστε τη θέση του μεταγωγέα (18).
- [4]. Αποσυνδέστε τα φις της οθόνης που θέλετε να αντικαταστήσετε τραβώντας τα απαλά.

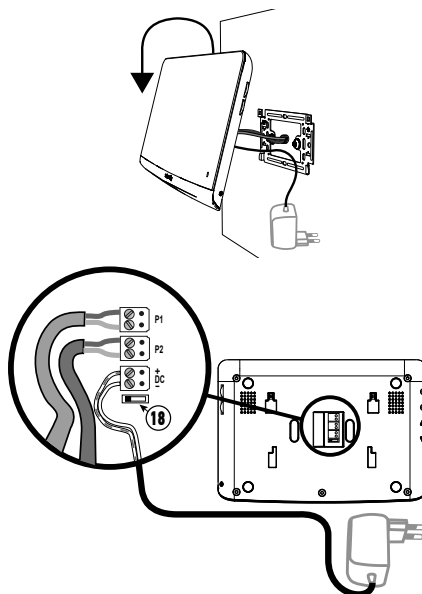

- [5]. Βγάλτε τα φις που παρέχονται με την καινούργια οθόνη τραβώντας τα απαλά και αφήστε τα στην άκρη, σε περίπτωση που τα χρειαστείτε.
- [6]. Βάλτε το μεταγωγέα (18) της καινούργιας οθόνης στη ίδια θέση με αυτόν της οθόνης που θέλετε να αντικαταστήσετε.
- [7]. Συνδέστε το φις του τροφοδοτικού στην πίσω πλευρά της οθόνης, στο μπλοκ ακροδεκτών DC, με τη φορά που επισημαίνεται στο σχήμα.

Σημαντικό: Μην συνδέετε το τροφοδοτικό σε πρίζα αν δεν έχει ολοκληρωθεί η συνδεσμολογία.

- [8]. Στη συνέχεια, συνδέστε το δεύτερο φις στο μπλοκ ακροδεκτών P2 και το τρίτο φις στο μπλοκ ακροδεκτών P1 (ανάλογα με τη διαμόρφωση της εγκατάστασης).
- [9]. Κουμπιώστε την οθόνη στη βάση στερέωσης, τοποθετώντας πρώτα το πάνω μέρος της οθόνης πάνω στη βάση και μετά το κάτω μέρος της.

Σημείωση: Περάστε τα καλώδια του τροφοδοτικού ανάμεσα από τη βάση στερέωσης και την οθόνη.

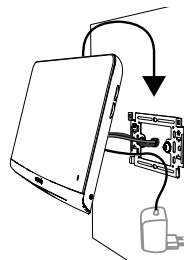



6.1 Σύνδεση της εγκατάστασης στο ρεύμα

Στο τέλος της εγκατάστασης, επανασυνδέστε το μηχανισμό της αυλόπορτας στην τροφοδοσία ηλεκτρικού δικτύου.

Στη συνέχεια, συνδέστε το τροφοδοτικό της οθόνης σε πρίζα ρεύματος.

7 - ΡΥΘΜΙΣΗ ΤΟΥ ΣΥΣΤΗΜΑΤΟΣ ΘΥΡΟΤΗΛΕΟΡΑΣΗΣ

7.1 Θθόνν

12	-  +	Ροδάκι ρύθμισης έντασης κουδουνιού	Επιτρέπει τη ρύθμιση της έντασης του κουδουνιού της οθόνης.
13	-  +	Ροδάκι ρύθμισης έντασης ακρόασης	Επιτρέπει τη ρύθμιση της έντασης ακρόασης στην οθόνη.

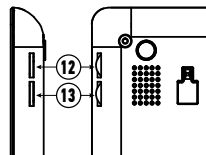

7.1.1 Ρύθμιση της οθόνης

1. Πατήστε το κουμπί «Menu» (15).
2. Πατήστε σύντομα το κουμπί «Menu» για περιήγηση στο μενού ρύθμισης: η επιλεγμένη παράμετρος φωτίζεται με πορτοκαλί χρώμα.
3. Πατήστε τα κουμπιά ρύθμισης (16) για να αλλάξετε την τιμή της επιλεγμένης παραμέτρου (φωτεινότητα, αντίθεση, γλώσσα του μενού, ώρα ή ημερομηνία), μέχρι την επιθυμητή ρύθμιση.
4. Πατήστε το κουμπί «Back» (17) για έξοδο από το μενού.

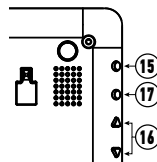

7.1.2 Αλλαγή μελωδίας της οθόνης

Η οθόνη διαθέτει 16 μελωδίες.

Για να αλλάξετε τη μελωδία της οθόνης, πατήστε παρατεταμένα (επί 5 δευτερόλεπτα περίπου) το κουμπί «BACK» (17). Ακούγεται η προεπιλεγμένη ή η ήδη επιλεγμένη μελωδία. Στη συνέχεια, μπορείτε να ανακαλύψετε τους υπόλοιπους ήχους χάρη στα «κουμπιά ρύθμισης». Αφού επιλέξετε, πατήστε σύντομα το κουμπί «Back» για να αποθηκεύσετε τη νέα μελωδία σας.

8 - ΧΡΗΣΗ

8.1 Απάντηση σε επισκέπτη

Όταν κάποιος επισκέπτης πατήσει το κουμπί κλήσης της μπουτονιέρας, από την οθόνη ακούγεται η επιλεγμένη μελωδία και απεικονίζεται η εικόνα του επισκέπτη.

Πατήστε το πλήκτρο ενεργοποίησης του μικροφώνου και του ηχείου .

Μπορείτε να συνομιλήσετε με τον επισκέπτη.

Σημείωση: Το V300 παρέχει τη δυνατότητα λήψης ενός στιγμιότυπου οθόνης κατά τη συνομιλία με έναν επισκέπτη, με σύντομο πάτημα του κουμπιού «Back» (17) της οθόνης σας κατά τη διάρκεια της συνομιλίας. Ένα εικονόγραμμα  εμφανίζεται στο πάνω μέρος της οθόνης, επισημαίνοντας ότι ο χειρισμός έχει επιβεβαιωθεί. Στη συνέχεια, η φωτογραφία αρχειοθετείται στο μενού φωτογραφιών, ανατρέξτε στο εγχειρίδιο του kit V300, παράγραφος «8.5 Προβολή / διαγραφή φωτογραφιών».

Σημείωση: Η μέγιστη διάρκεια επικοινωνίας με τον επισκέπτη είναι 2 λεπτά.

Αν πατήσετε ξανά το πλήκτρο ενεργοποίησης του μικροφώνου και του ηχείου , η οθόνη σβήνει και η επικοινωνία διακόπτεται.

8.2 Άνοιγμα της αυλόπορτας

ΜΕ ΤΗΝ οθόνη αναμμένη ή σβηστή, πατήστε το πλήκτρο .

Αν η οθόνη ήταν αναμμένη, σβήνει όταν ανοίξει η αυλόπορτα.

8.3 Απασφάλιση του ηλεκτρικού κυπριού/κλειδαριάς

ΜΕ ΤΗΝ οθόνη αναμμένη ή σβηστή, πατήστε το πλήκτρο ξεκλειδώματος .

Αν η οθόνη ήταν αναμμένη, σβήνει όταν απασφαλίσει το ηλεκτρικό κυπρί/κλειδαριά.

9 - ΤΗΛΕΧΕΙΡΙΣΜΟΣ ΕΞΟΠΛΙΣΜΩΝ SOMFY RTS

Η οθόνη διαθέτει πομπή τεχνολογίας RTS (Radio Technology Somfy). Είναι συμβατός μόνο με συσκευές με τεχνολογία RTS (Radio Technology Somfy).

Χρησιμοποιείται για τον ξεχωριστό ή τον ταυτόχρονο χειρισμό των παρακάτω εξοπλισμών Somfy:

- μηχανισμός γκαραζόπορτας,
- δέκτης φωτιστικού,
- μηχανισμός ρολού,
- μηχανισμός αυλόπορτας. (για μηχανισμό αυλόπορτας SOMFY RTS που πωλείται σε μεγάλα καταστήματα DIY, ανατρέξτε στο εγχειρίδιο του κιτ V300, παράγραφος «7.3.1 Αποθήκευση του μηχανισμού της αυλόπορτας στη μνήμη της οθόνης»),
- κτλ.

Η συγκεκριμένη λειτουργία είναι δυνατή χάρη σε ένα σύστημα ραδιοκαναλιών που προσδιορίζονται από ενδεικτικά που ανάβουν στο κάτω μέρος της οθόνης. Κάθε κανάλι αντιστοιχεί σε ξεχωριστό τηλεχειρισμό και μπορεί να ελέγχει έναν ή περισσότερους εξοπλισμούς. Ο αριθμός των εξοπλισμών που μπορεί να ελέγχει ένα κανάλι είναι απεριόριστος. Για να ελέγξετε κάποιο κανάλι, αρκεί να πατήσετε κάποιο από τα πλήκτρα «άνοιγμα/άναμμα» (5), «stop» (6) ή «κλείσιμο/σβήσιμο» (7).

Σημαντικό: Βεβαιωθείτε ότι ο ασύρματος τηλεχειριζόμενος εξοπλισμός βρίσκεται εντός της εμβέλειας της οθόνης.

9.1 Προσθήκη εξοπλισμού RTS (Radio Technology Somfy)

Για να προσθέσετε εξοπλισμό RTS (Radio Technology Somfy), πρέπει να εκτελέσετε 2 βήματα:

- Εντοπίστε το αρχικό χειριστήριο RTS του εξοπλισμού (τηλεχειριστήριο, πομπός...)
- Πραγματοποιήστε σύζευξη της οθόνης με τον εξοπλισμό RTS στο κανάλι της επιλογής σας

9.1.1 Παράδειγμα: Προσθήκη ρολού Somfy RTS

[1]. Εντοπίστε το αρχικό χειριστήριο του ρολού, δηλ. το τηλεχειριστήριο ή το χειριστήριο που ελέγχει μόνο το συγκεκριμένο ρολό.

Σημείωση:

- Αν το αρχικό χειριστήριο έχει σπάσει ή χαθεί και είναι το μόνο που ελέγχει το ρολό, επικοινωνήστε με κάποιον από τους συμβούλους της Somfy.
- Αν έχετε άλλο χειριστήριο που ελέγχει το ρολό, χρησιμοποιήστε το για να εκτελέσετε τα παρακάτω βήματα.

[2]. Ανοίξτε σε μισάνοικτη θέση το ρολό με το αρχικό χειριστήριο.

[3]. Πατήστε το κουμπί PROG του αρχικού χειριστηρίου επί 3 δευτερόλεπτα τουλάχιστον: το προϊόν αντιδρά (για παράδειγμα, σύντομη κίνηση επάνω/κάτω ή ακούγονται 3 μπιπ). Η λειτουργία PROG ενεργοποιείται για 2 λεπτά.

Σημείωση: Αν δεν μπορείτε να βρείτε το κουμπί PROG στο χειριστήριό σας, ανατρέξτε στο εγχειρίδιό του.

[4]. Επιλέξτε ελεύθερο κανάλι πατώντας το κουμπί «SELECT» (8) της οθόνης.

[5]. Πατήστε παρατεταμένα για 1 δευτερόλεπτο το κουμπί PROG (14) που βρίσκεται κάτω δεξιά στην οθόνη.

[6]. Βεβαιωθείτε ότι η σύζευξη πραγματοποιήθηκε πατώντας ένα χειριστήριο ανοίγματος ή κλεισίματος.

Ξεχωριστό χειριστήριο RTS

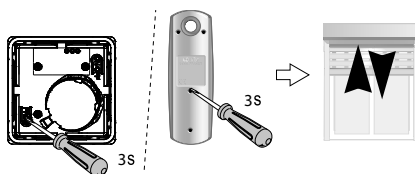

9.2 Αφαίρεση εξοπλισμού Somfy RTS

Είναι δυνατή η κατάργηση του ελέγχου ενός εξοπλισμού Somfy RTS: όταν κάποιος εξοπλισμός είναι ήδη συζευγμένος με την οθόνη, η επανάληψη της διαδικασίας που περιγράφηκε παραπάνω διαγράφει τη σύζευξη.

9.3 Τηλεχειρισμός εξοπλισμού Somfy RTS από την οθόνη

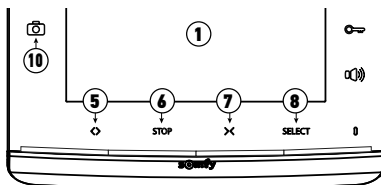

[1]. Επιλέξτε το κανάλι που έχει αντιστοιχιστεί στον εξοπλισμό που θέλετε να χειριστείτε, πατώντας το κουμπί SELECT (8): το ενδεικτικό του επιλεγμένου καναλιού αναβοσβήνει (ή τα 4 ενδεικτικά αναβοσβήνουν για το κανάλι N°5).

Πατήστε το κουμπί επιλογής καναλιού όσες φορές χρειάζεται, έως ότου τα ενδεικτικά επισημάνουν το επιθυμητό κανάλι.

[2]. Χειριστείτε τον εξοπλισμό με το πλήκτρο Άνοιγμα/άναμμα, το πλήκτρο STOP και το πλήκτρο Κλείσιμο/σβήσιμο της οθόνης. Ο εξοπλισμός θα αντιδράσει με τον τρόπο που επισημαίνεται στον παρακάτω πίνακα:

Ελεγχόμενος εξοπλισμός	Πάτημα του πλήκτρου:		
	Άνοιγμα/άναμμα <> (5)	STOP (6)	Κλείσιμο/σβήσιμο X (7)
Γκαραζόπορτα	Άνοιγμα	Σταμάτημα (αν η πόρτα κινείται)	Κλείσιμο
Φωτισμός	Άναμμα	-	Σβήσιμο
Ρολό	Άνοιγμα	<ul style="list-style-type: none"> Σταμάτημα (αν το ρολό κινείται) Αγαπημένη θέση (αν το ρολό είναι σταματημένο) 	Κλείσιμο
Αυλόπορτα	Άνοιγμα	Σταμάτημα (αν η αυλόπορτα κινείται)	Κλείσιμο

i Για περισσότερες πληροφορίες σχετικά με τη διαδικασία, ανατρέξτε στο εγχειρίδιο εγκατάστασης του κιτ V300 (παράγραφος «7.1 Προσθήκη εξοπλισμού RTS»)

10 - ΤΕΧΝΙΚΑ ΧΑΡΑΚΤΗΡΙΣΤΙΚΑ

Οθόνι		
Τροφοδοσία	Τύπος	Τροφοδοτικό 100-240 V / 50-60 Hz, 0,5 A Έξοδος: 17 VDC, 1,1 A
	Προστασία από αντιστροφή πολικότητας	Ναι
Οθόνι		Οθόνι 7" (17 cm) - Ανάλυση: 800 x 480 εικονοστοιχεία
Ρυθμίσεις		Ένταση κουδουνιού, ένταση ακρόασης, φωτεινότητα, αντίθεση, χρώματα, γλώσσα, ώρα, ημερομηνία, μελωδία του κουδουνιού
Μνήμη εικόνων		100 φωτογραφίες στην εσωτερική μνήμη
Στερέωση		Επιτοίχιο στήριγμα
Διαστάσεις (Μ x Υ x Β)		225 x 155 x 22 mm
Θερμοκρασία λειτουργίας		Από -10°C έως +55°C
Ραδιοπομπός	Συχνότητα	433,42 MHz
	Εμβέλεια	< 10 mW 200 μέτρα (ελεύθερο πεδίο)

1 - BIENVENIDOS	2
1.1 ¿Quién es Somfy?	2
1.2 Asistencia	2
1.3 Garantía	2
2 - INFORMACIÓN IMPORTANTE. SEGURIDAD	2
2.1 Aspectos generales	2
2.2 Normas generales de seguridad	2
2.3 Condiciones de uso	2
2.4 Reciclaje y eliminación	2
3 - PRESENTACIÓN DEL PRODUCTO	3
4 - DIAGRAMAS DE TIPOS DE INSTALACIONES	4
4.1 Instalación tipo para una vivienda	4
4.2 Instalación tipo para dos viviendas	5
5 - ADICIÓN DE UN MONITOR	6
5.1 Instalación del monitor suplementario en una vivienda	6
5.2 Instalación de un monitor principal en una segunda vivienda	7
5.3 Conexión de la instalación a la corriente	7
6 - SUSTITUCIÓN DE UN MONITOR	8
6.1 Conexión de la instalación a la corriente	8
7 - AJUSTE DEL VIDEOPORTERO	9
7.1 Monitor	9
7.1.1 Configuración de la pantalla	9
7.1.2 Cambio de melodía del monitor	9
8 - USO	9
8.1 Respuesta a un visitante	9
8.2 Abrir la cancela	9
8.3 Desbloquear el pestillo/la cerradura eléctrica	9
9 - CONTROL INALÁMBRICO DE LOS EQUIPOS SOMFY RTS	10
9.1 Adición de un equipo RTS (Radiotecnología Somfy)	10
9.1.1 Ejemplo: Adición de una persiana enrollable Somfy RTS	10
9.2 Retirada de un equipo Somfy RTS	10
9.3 Control inalámbrico de un equipo Somfy RTS desde el monitor	11
10 - CARACTERÍSTICAS TÉCNICAS	11

1 - BIENVENIDOS

Gracias por elegir un producto Somfy.

1.1 ¿Quién es Somfy?

Somfy desarrolla, produce y comercializa motores y automatismos para los accesorios del hogar. Motores para cancelas, puertas de garaje o persianas enrollables, sistemas de alarma, controles de iluminación, termostatos de calefacción, etc., todos los productos Somfy responderán a sus expectativas de seguridad, confort y ahorro energético.

Para Somfy, la búsqueda de la calidad es un proceso de mejora constante. La notoriedad de Somfy se basa en la fiabilidad de sus productos, sinónimo de innovación y de dominio de la tecnología en todo el mundo.

1.2 Asistencia

Conocerle bien, escucharle, dar respuesta a sus necesidades, este es el enfoque de Somfy.

Si necesita información relacionada con la elección, compra o instalación de los productos Somfy, puede pedir asesoramiento en su tienda de bricolaje habitual o ponerse en contacto directamente con un asesor de Somfy que le guiará en su decisión.

Internet: www.somfy.fr

1.3 Garantía

Este producto cuenta con una garantía de dos años a partir de la fecha de compra.

2 - INFORMACIÓN IMPORTANTE. SEGURIDAD

2.1 Aspectos generales

Lea atentamente este manual de instalación y las instrucciones de seguridad antes de comenzar a instalar este producto Somfy.

Siga estrictamente todas las instrucciones y conserve este manual durante toda la vida útil del producto.

Antes de su instalación, compruebe que este producto Somfy sea compatible con los equipos y accesorios asociados.

En estas instrucciones se describe la instalación y el uso de este producto.

Cualquier instalación o uso fuera del ámbito de aplicación definido por Somfy se considerará inapropiado. Estos usos, al igual que cualquier incumplimiento de las instrucciones que figuran en este manual, conllevarían la exclusión de la responsabilidad y de la garantía por parte de Somfy.

Somfy no se hace responsable de los cambios en las normas y los estándares que se produzcan después de la publicación de este manual.

Por la presente, Somfy declara que este producto cumple los requisitos de la Directiva 2014/53/UE. Encontrará el texto completo de la declaración de conformidad en la página Web www.somfy.com/ce

Imágenes no contractuales.

2.2 Normas generales de seguridad

No dejar que los niños jueguen con el punto de mando.

No mojar nunca el punto de mando con un líquido.

Este producto no está destinado para ser utilizado por personas (niños incluidos) cuyas capacidades físicas, sensoriales o mentales estén mermadas, ni por personas sin la experiencia o los conocimientos necesarios para poder manejarlo correctamente, salvo bajo la supervisión de una persona responsable de su seguridad o si han recibido instrucciones previas relativas al uso del producto.

2.3 Condiciones de uso

El alcance del radiocontrol está limitado por las normativas que regulan los dispositivos de radio.

El alcance del radiocontrol depende en gran medida del entorno de uso: posibles perturbaciones provocadas por grandes equipos eléctricos cerca de la instalación, tipo de material utilizado en las paredes y tabiques del lugar.

El uso de equipos de radio (por ejemplo, un casco de radio de alta fidelidad) que utilicen la misma radiofrecuencia podría reducir el rendimiento del producto.

La finalidad de la cámara de este videoportero es identificar a los visitantes y no debe emplearse en ningún caso para vigilar la calle.

Esta instalación debe utilizarse de acuerdo con la ley francesa *Informatique et libertés* (Ley sobre la protección de datos personales).

Cualquier uso de estos productos fuera de un marco estrictamente personal estará sometido a obligaciones legales de uso y a la obtención previa de autorizaciones administrativas.

El comprador es susceptible de asumir su responsabilidad civil y penal en caso de un uso inadecuado del dispositivo con el fin de vulnerar la intimidad de la vida privada o la imagen de terceros; Somfy no será en ningún caso responsable de un uso del videoportero que contravenga las disposiciones legislativas y reglamentarias en vigor.

2.4 Reciclaje y eliminación



No tire el producto junto con los residuos domésticos. Entregue el producto a su distribuidor o utilice los medios de recogida selectiva puestos a disposición por el ayuntamiento.

3 - PRESENTACIÓN DEL PRODUCTO

El monitor interior cuenta con un emisor de radio RTS (Radio Technology Somfy). Este mando inalámbrico permite controlar los productos de la vivienda equipados con un receptor RTS Somfy (puerta de garaje, cancela, iluminación, persianas enrollables, toldo, etc.).

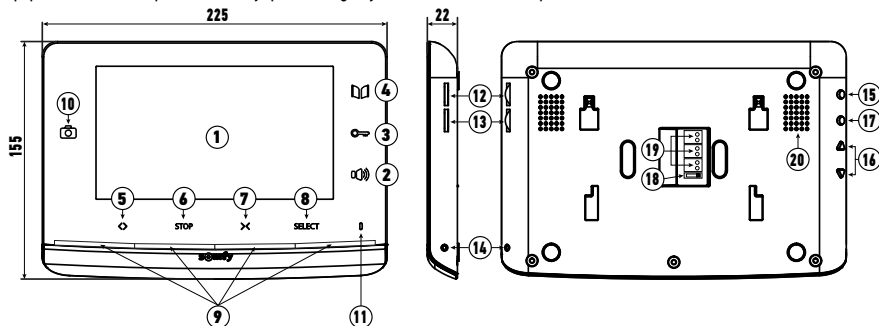



	Referencia	Denominación	Descripción
	1	Pantalla	Permite ver al visitante.
Mandos con hilos	2	Tecla de activación del micrófono	Activa el micrófono del monitor para responder a un visitante.
	3	Tecla de pestillo/cerradura eléctrica	Controla el pestillo o la cerradura eléctrica.
	4	Tecla de cancela	Controla la cancela motorizada.
Mandos inalámbricos	5	Botón de apertura/encendido	Controla la apertura de la cancela, las persianas enrollables, el toldo, la puerta de garaje o el encendido de una iluminación.
	6	Tecla STOP	Controla la interrupción del movimiento de la cancela, la persiana enrollable, el toldo o la puerta de garaje.
	7	Botón de cierre/apagado	Controla el cierre de la cancela, las persianas enrollables, el toldo, la puerta de garaje o el apagado de una iluminación.
	8	Botón de selección del canal RTS	Permite seleccionar el canal de radio que controla un producto o un grupo de productos (véase "9.3 Control inalámbrico de un equipo Somfy RTS desde el monitor").
	9	Indicadores luminosos de los canales	Cada indicador luminoso representa un canal RTS (Radiotecnología Somfy). En total hay 5 canales: para el 5.º canal, se iluminan los 4 indicadores luminosos.
	10	Led foto	El led foto se ilumina en caso de visita fallida: el monitor memoriza una foto con cada llamada sin respuesta.
	11	Micrófono	Permite hablar con el interlocutor situado delante de la placa de calle.
	12	Volumen timbre	Rueda de ajuste del volumen del timbre.
	13	Volumen del altavoz	Rueda de ajuste del volumen del altavoz.
	14	Botón PROG	Permite programar el monitor para el control inalámbrico de los equipos RTS (Radiotecnología Somfy).
	15	Botón MENÚ	Permite entrar en el menú para ajustar la luminosidad, el contraste, etc.
	16	Botones de ajuste	Permiten navegar durante la elección del timbre (véanse las instrucciones del kit V300, sección «6.1.1 Cambio de timbre del monitor») y durante el ajuste del monitor (contraste, luminosidad...)
	17	Botón BACK	Permite volver atrás en el menú de ajuste. Permite hacer una captura de pantalla durante la conversación con un visitante. Permite configurar el timbre del monitor mediante una pulsación mantenida.
	18	Conmutador 1 o 2 viviendas	Permite configurar la instalación para una o dos viviendas.
	19	Regleta de bornes	Permite conectar el monitor a la alimentación eléctrica, a la placa de calle y al monitor adicional en caso de estar instalado.
	20	Altavoz	Permite escuchar el timbre durante una llamada y la voz del interlocutor situado delante de la placa de calle.

4 - DIAGRAMAS DE TIPOS DE INSTALACIONES

4.1 Instalación tipo para una vivienda

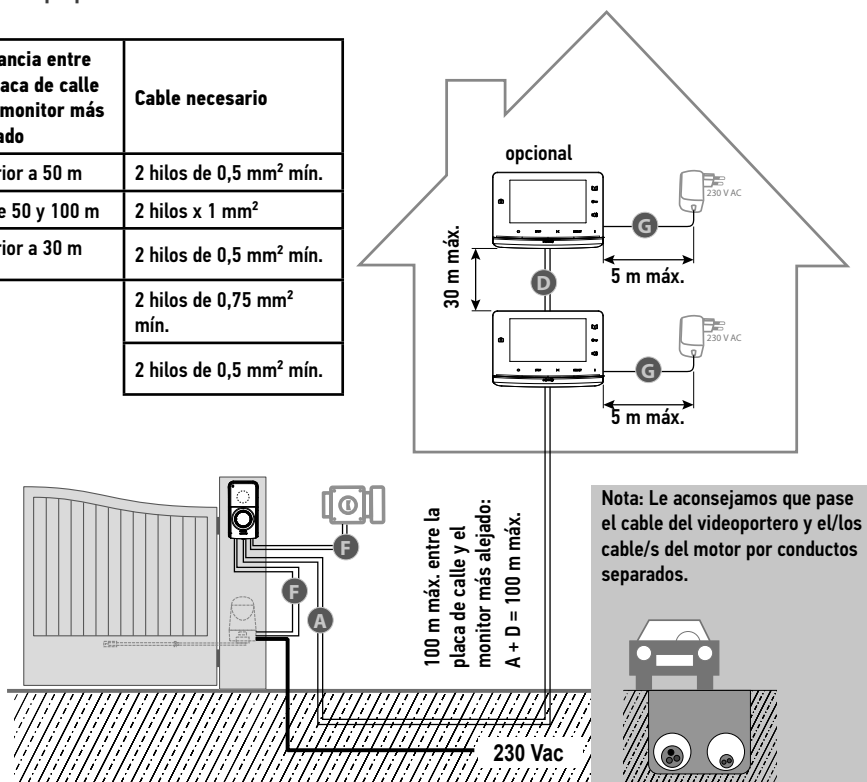
	Distancia entre la placa de calle y el monitor más alejado	Cable necesario
A	Inferior a 50 m	2 hilos de 0,5 mm ² mín.
	Entre 50 y 100 m	2 hilos x 1 mm ²
D	Inferior a 30 m	2 hilos de 0,5 mm ² mín.
F		2 hilos de 0,75 mm ² mín.
G		2 hilos de 0,5 mm ² mín.



-  Se recomienda utilizar cables flexibles y estañar los extremos pelados o dotarlos de terminales de conexión.
-  La sección de hilo máximo que admiten las regletas de terminales es de 1 mm².

4.2 Instalación tipo para dos viviendas

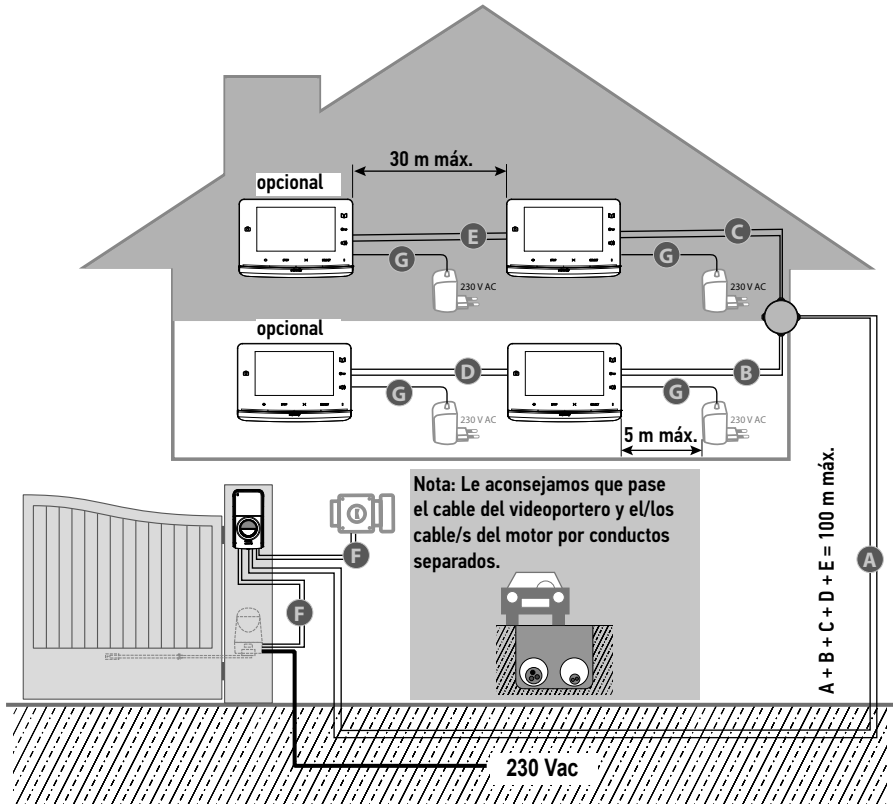

	Distancia entre la placa de calle y el monitor más alejado	Cable necesario
A B C	Inferior a 50 m	2 hilos de 0,5 mm ² mín.
	Entre 50 y 100 m	2 hilos x 1 mm ²
D E	Inferior a 30 m	2 hilos de 0,5 mm ² mín.
F		2 hilos de 0,75 mm ² mín.
G		2 hilos de 0,5 mm ² mín.

i Se recomienda utilizar cables flexibles y estañar los extremos pelados o dotarlos de terminales de conexión.

i La sección de hilo máximo que admiten las regletas de terminales es de 1 mm².

5 - ADICIÓN DE UN MONITOR

5.1 Instalación del monitor suplementario en una vivienda

⚠ Desconecte la fuente de alimentación eléctrica del monitor principal.

[1]. Instale la placa de fijación del monitor en la pared.

Importante: Los soportes de fijación del monitor deben salir hacia usted.

Nota: Todos los hilos deberán pasar por dentro del soporte de fijación para poder conectarlos al monitor.

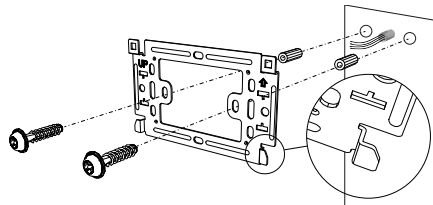

[2]. Retire el conector DC de la parte posterior del monitor y conecte el cable del adaptador de corriente a dicho conector: cable blanco con rayas grises arriba (+) y cable solo blanco abajo (-).

Importante: Utilice siempre el adaptador de corriente suministrado para alimentar el monitor.

Importante: La fuente de alimentación eléctrica debe instalarse cerca del monitor y permitir un fácil acceso.

[3]. Conecte el conector de la fuente de alimentación eléctrica a la parte posterior del monitor en DC en el sentido indicado en la ilustración (tornillo hacia la izquierda).

Importante: No conecte el adaptador de corriente a ninguna toma hasta que no esté terminado todo el cableado.

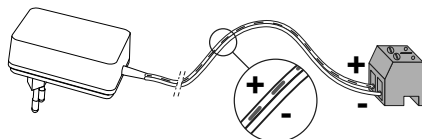

[4]. Prepare la conexión del monitor suplementario al monitor principal conectando un cable de 2 hilos al conector P2 que se encuentra en la parte posterior del monitor y respetando obligatoriamente las polaridades:

- M+ del monitor suplementario a M+ del monitor principal.
- M- del monitor suplementario a M- del monitor principal.

Nota: Localice los hilos utilizados para el conector P2 del monitor para conectar correctamente el monitor suplementario.

Nota: El conector P1 no se utiliza al estar conectada la placa de calle al monitor principal.

[5]. Localice la posición del conmutador (18) en el monitor principal de la vivienda y coloque el conmutador (18) del monitor suplementario en la misma posición.

Nota: Para la instalación de una sola vivienda, el conmutador (18) debe estar situado en la posición 2.

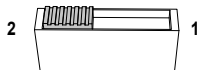

[6]. Enganche el monitor al soporte de fijación colocando primero la parte superior del monitor en la placa y luego la inferior.

Nota: Coloque los hilos de la fuente de alimentación eléctrica entre el soporte de fijación y el monitor.

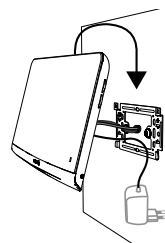
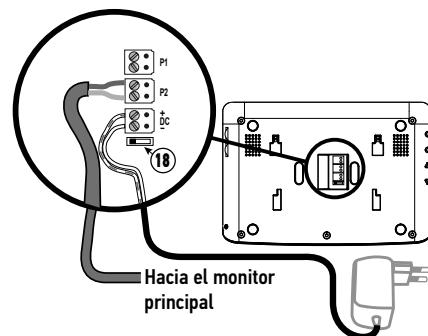

5.2 Instalación de un monitor principal en una segunda vivienda

El V300 puede adaptarse en formato dos viviendas con una placa de botones múltiples. Sin embargo, este tipo de instalación requiere que se añada una caja de derivación (no incluida en el kit) que debe situarse entre la placa de calle y los monitores de cada vivienda (véase esquema siguiente).

La instalación de los monitores se realiza como una instalación tipo (véase la sección «4.1 Instalación para una vivienda» de las instrucciones del kit V300) con una distancia máxima de 100 m entre la placa de calle y el monitor más alejado. Durante el cableado, los adaptadores de corriente de la vivienda 1 y de la vivienda 2 deben desconectarse de la red eléctrica. Para cada vivienda, es obligatorio respetar las polaridades (véase la sección «5.1 Cableado de la placa de calle» de las instrucciones del kit V300):

- M+ del monitor a M+ de la placa de calle.
- M- del monitor a M- de la placa de calle.

Antes de fijar los monitores, habrá que configurar el conmutador (18) en la parte trasera de los monitores para diferenciar las dos viviendas y utilizar los dos botones de llamada en la placa de calle:

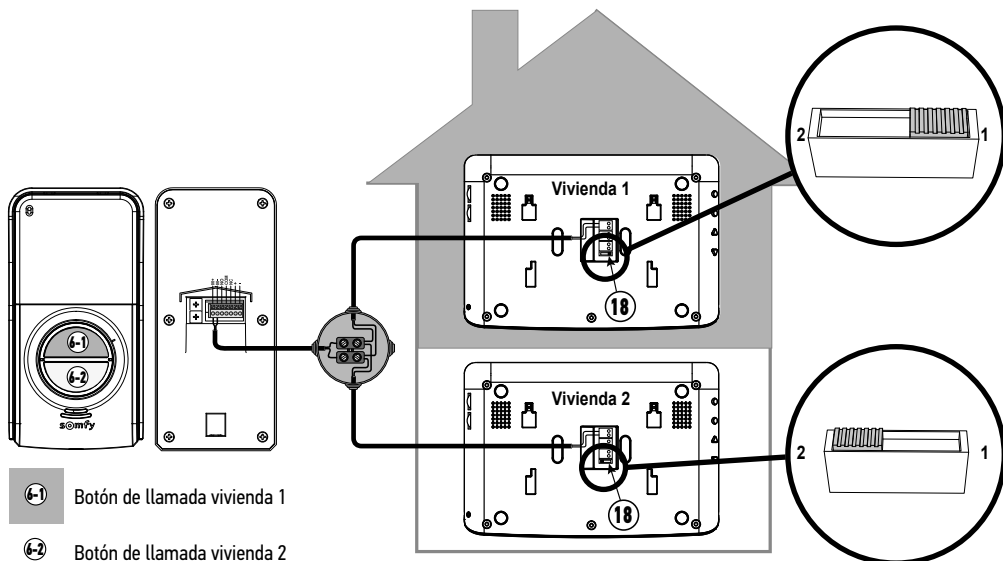

5.3 Conexión de la instalación a la corriente

Al finalizar la instalación, vuelva a conectar la fuente de alimentación eléctrica de los monitores.

La instalación está lista para utilizarse.

6 - SUSTITUCIÓN DE UN MONITOR

⚠ Desconecte la fuente de alimentación eléctrica del monitor que desea sustituir.

- [1]. Desenganche el monitor que va a sustituirse de su soporte de fijación haciendo que se deslice hacia arriba.
- [2]. Marque los conectores para poder volver a conectarlos en el orden correcto al monitor nuevo:
- [3]. Localice la posición del conmutador (18).
- [4]. Desconecte los conectores del monitor que va a sustituirse tirando con suavidad hacia arriba.

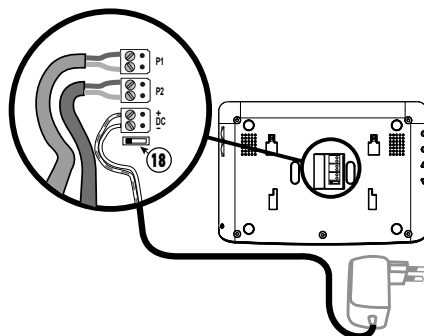
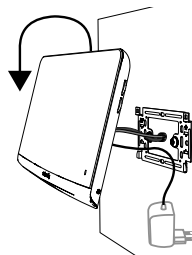

- [5]. Retire los conectores suministrados con el monitor nuevo tirando con suavidad hacia arriba y déjelos aparte en caso necesario.
- [6]. Coloque el conmutador (18) del nuevo monitor en la misma posición que la del monitor que va a sustituir.
- [7]. Conecte el conector del adaptador de corriente a la parte trasera del monitor en la regleta de bornes DC en el sentido indicado en la ilustración.

Importante: No conecte el adaptador de corriente a ninguna toma hasta que no esté terminado todo el cableado.

- [8]. Conecte a continuación el segundo conector en la regleta de bornes P2 y el tercer conector en la regleta de bornes P1 (de acuerdo con la configuración de la instalación).
 - [9]. Enganche el monitor al soporte de fijación colocando primero la parte superior del monitor en la placa y luego la inferior.
- Nota:** Coloque los hilos de la fuente de alimentación eléctrica entre el soporte de fijación y el monitor.

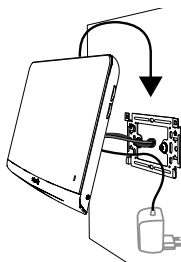

6.1 Conexión de la instalación a la corriente

Una vez finalizada la instalación, vuelva a conectar la motorización de la cancela a la alimentación eléctrica. Conecte a continuación la fuente de alimentación eléctrica del monitor a una toma eléctrica.

7 - AJUSTE DEL VIDEOPORTERO

7.1 Monitor

12	- 🎵 +	Selector de volumen del sonido	Permite ajustar el volumen del sonido del monitor.
13	- 🗣️ +	Selector de volumen de escucha	Permite ajustar el volumen de escucha del monitor.

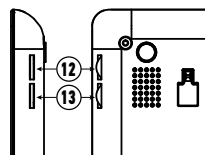

7.1.1 Configuración de la pantalla

- [1]. Pulse el botón «Menú» (15).
- [2]. Pulse repetidas veces de forma breve el botón «Menú» para navegar en el menú de ajuste: el parámetro seleccionado aparece resaltado en naranja.
- [3]. Pulse los botones de ajuste (16) para cambiar el valor del parámetro seleccionado (luminosidad, contraste, idioma del menú, hora o fecha) hasta la configuración deseada.
- [4]. Pulse el botón «Back» (17) para salir del menú.

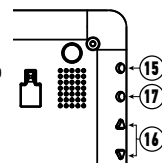

7.1.2 Cambio de melodía del monitor

El monitor dispone de 16 melodías.

Para cambiar la melodía del monitor, mantenga pulsada durante unos 5 segundos la tecla «BACK» (17). Sonará la melodía predeterminada o anteriormente seleccionada. A continuación podrá escuchar las otras tonalidades gracias a los «botones de ajuste». Una vez elegida la melodía, pulse brevemente el botón «Back» para memorizar la nueva melodía.

8 - USO

8.1 Respuesta a un visitante

Cuando un visitante pulsa el botón de llamada de la placa de calle, el monitor emite la melodía seleccionada y muestra la imagen del visitante.

Pulse la tecla de activación del micrófono y del altavoz .

Podrá dialogar con su visitante.

Nota: El V300 ofrece la posibilidad de hacer una captura de pantalla durante una conversación con un visitante, pulsando brevemente el botón «Back» (17) de su monitor durante la conversación. Aparecerá un pictograma  en la parte superior de la pantalla para indicar que se ha validado la manipulación. La fotografía se archivará inmediatamente en el menú fotográfico; véanse las instrucciones del kit V300, sección «8.5 Visionar/suprimir las fotos».

Nota: La duración máxima de la comunicación con su visitante será de dos minutos.

Si vuelve a pulsar la tecla de activación del micrófono y del altavoz , la pantalla del monitor se apagará y la comunicación se interrumpirá.

8.2 Abrir la cancela

Con la pantalla del monitor encendida o apagada, pulse la tecla .

Si la pantalla del monitor estaba encendida, se apagará cuando se abra la cancela.

8.3 Desbloquear el pestillo/la cerradura eléctrica

Con la pantalla del monitor encendida o apagada, pulse la tecla de desbloqueo .

Si la pantalla del monitor estaba encendida, se apagará cuando se desbloquee el pestillo/la cerradura eléctrica.

9 - CONTROL INALÁMBRICO DE LOS EQUIPOS SOMFY RTS

El monitor cuenta con un emisor de radiotecnología Somfy (RTS). Solamente es compatible con equipos dotados de la radiotecnología Somfy (RTS).

Se utiliza para controlar individual o simultáneamente los equipos Somfy siguientes:

- motorización de puerta de garaje;
- receptor de iluminación;
- motorización de persiana enrollable;
- motorización de cancela. (para las motorizaciones de cancela SOMFY RTS vendidas en grandes superficies de bricolaje, véanse las instrucciones del kit V300, sección «7.3.1 Memorización de la motorización de cancela en la memoria del monitor»),
- etc.

Esta función es posible gracias a un sistema de canales de radio identificados mediante indicadores luminosos iluminados en la parte inferior del monitor. Cada canal corresponde a un mando a distancia individual y puede controlar uno o varios equipos. El número de equipos que pueden controlarse por un mismo canal es ilimitado. Para controlar un canal, basta con pulsar una de las teclas «apertura/encendido» (5), «stop» (6) o «cierre/apagado» (7).

Importante: Compruebe que el equipo que va a controlarse de forma inalámbrica se encuentra dentro del límite del alcance de la señal de radio del monitor.

9.1 Adición de un equipo RTS (Radiotecnología Somfy)

Para añadir un equipo RTS (Radiotecnología Somfy), deberá respetar dos etapas:

- Identifique el mando RTS original del equipo (mando a distancia, emisor...)
- Empareje el monitor con el equipo RTS en el canal de su elección

9.1.1 Ejemplo: Adición de una persiana enrollable Somfy RTS

- [1]. Identifique el mando original de la persiana enrollable, es decir, el mando a distancia o el punto de mando que solo controla esta persiana enrollable.

Nota:

- Si el mando de origen se ha perdido o se ha roto y es el único que controla la persiana enrollable, póngase en contacto con uno de nuestros asesores Somfy.
- Si hay otro mando que controle la persiana enrollable, utilícelo para realizar las fases siguientes.

- [2]. Entreabra la persiana enrollable con el mando original.

- [3]. Toque el botón Prog del mando de origen durante tres segundos como mínimo: el producto reacciona, por ejemplo, mediante un movimiento breve de vaivén o una serie de 3 bips. La función PROG se activa durante dos minutos.

Nota: Si no consigue localizar el botón PROG en su punto de mando, consulte el manual de este último.

- [4]. Seleccione un canal libre pulsando el botón «SELECT» (8) del monitor.

- [5]. Pulse durante un segundo el botón PROG (14) situado en la parte inferior a la derecha del monitor.

- [6]. Compruebe que se ha producido la vinculación pulsando cualquier mando de apertura o cierre.



9.2 Retirada de un equipo Somfy RTS

Es posible eliminar el mando de un equipo Somfy RTS: cuando un equipo ya está emparejado con el monitor, el hecho de reiniciar el procedimiento descrito más arriba elimina la vinculación.

9.3 Control inalámbrico de un equipo Somfy RTS desde el monitor

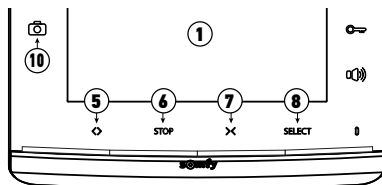

- [1].** Seleccione el canal asociado al equipo que desee controlar pulsando el botón SELECT (8): el indicador luminoso del canal seleccionado parpadeará (o los 4 indicadores luminosos parpadearán para el canal N.º 5).
Pulse tantas veces como sea preciso el botón de selección de canal hasta que los indicadores luminosos indiquen el canal deseado.
- [2].** Controle su equipo con ayuda de las teclas Abierto/encendido, STOP y Cerrado/apagado del monitor.
El equipo reaccionará tal y como se indica en la tabla que sigue:

Equipo controlado	Pulsación de la tecla:		
	Abierto/encendido ⟷ (5)	STOP (6)	Cerrado/apagado X (7)
Puerta de garaje	Abierto	Parado (si la puerta está en movimiento)	Cerrado
Iluminación	Encendido	-	Apagado
Persiana enrollable	Abierto	<ul style="list-style-type: none"> • Parado (si las persianas enrollables están en movimiento) • Posición preferida (si las persianas enrollables están paradas) 	Cerrado
Cancela	Abierto	Parado (si la cancela está en movimiento)	Cerrado



Para obtener más información acerca del procedimiento, consulte las instrucciones de instalación del kit V300 (sección «7.1 Adición de un equipo RTS»)

10 - CARACTERÍSTICAS TÉCNICAS

Monitor		
Alimentación	Tipo	Adaptador de corriente 100-240 V / 50-60 Hz, 0,5 A Salida: 17 V CC, 1,1 A
	Protección contra la inversión de polaridad	Sí
Pantalla	Pantalla 7" (17 cm) - Resolución: 800 x 480 píxeles	
Ajustes	Volumen del timbre, volumen de escucha, luminosidad, contraste, colores, idioma, hora, fecha, melodía del timbre	
Memoria de imagen	100 fotos en la memoria interna	
Fijación	Soporte mural	
Dimensiones (An. x Al. x Pr.)	225 x 155 x 22 mm	
Temperatura de funcionamiento	De -10 °C a +55 °C	
Emisor de radio	Frecuencia))) 433,42 MHz
	Alcance))) <10 mW 200 m en campo libre

1 - BOAS-VINDAS	2
1.1 Quem é a Somfy?	2
1.2 Assistência	2
1.3 Garantia	2
2 - INFORMAÇÕES IMPORTANTES - SEGURANÇA	2
2.1 Generalidades	2
2.2 Instruções gerais de segurança	2
2.3 Condições de utilização	2
2.4 Reciclagem e eliminação	2
3 - DESCRIÇÃO DO PRODUTO	3
4 - ESQUEMAS DE INSTALAÇÕES MODELO	4
4.1 Instalação modelo para um local	4
4.2 Instalação modelo para dois locais	5
5 - ADIÇÃO DE UM MONITOR	6
5.1 Instalação do monitor adicional num local	6
5.2 Instalação de um monitor principal num segundo local	7
5.3 Colocação em tensão da instalação	7
6 - SUBSTITUIÇÃO DE UM MONITOR	8
6.1 Colocação em tensão da instalação	8
7 - REGULAÇÃO DO VÍDEO PORTEIRO	9
7.1 Monitor	9
7.1.1 Regulação do ecrã	9
7.1.2 Alteração da melodia do monitor	9
8 - UTILIZAÇÃO	9
8.1 Responder a um visitante	9
8.2 Abrir o portão	9
8.3 Desbloquear o trinco/fechadura eléctrica	9
9 - COMANDO SEM FIOS DE EQUIPAMENTOS SOMFY RTS	10
9.1 Adicionar um equipamento RTS (Radio Technology Somfy)	10
9.1.1 Exemplo: Adicionar um estore Somfy RTS	10
9.2 Eliminar um equipamento Somfy RTS	10
9.3 Comando sem fios de um equipamento Somfy RTS a partir do monitor	11
10 - CARACTERÍSTICAS TÉCNICAS	11

1 - BOAS-VINDAS

Obrigado por ter escolhido um produto Somfy!

1.1 Quem é a Somfy?

A Somfy desenvolve, produz e comercializa motores e automatismos para os equipamentos de moradias. Motorizações para portões, portões de garagem ou estores, sistemas de alarme, comandos de iluminação, termostatos de aquecimento, todos os produtos Somfy respondem às suas expectativas em termos de segurança, conforto e economia de energia.

Na Somfy, a procura da qualidade é um processo de melhoramento constante. A Somfy construiu a sua reputação em torno da fiabilidade dos seus produtos, tornando-se num sinónimo de inovação e de domínio tecnológico no mundo inteiro.

1.2 Assistência

Conhecer bem, escutar e responder às suas necessidades, é a abordagem da Somfy.

Para obter todos os esclarecimentos relativos à escolha, compra ou instalação de produtos Somfy, pode dirigir-se à sua loja de bricolagem ou consultar directamente um conselheiro Somfy, que lhe dará todas as orientações necessárias.

Internet: www.somfy.pt

1.3 Garantia

Este produto tem uma garantia de 2 anos a partir da data de compra.

2 - INFORMAÇÕES IMPORTANTES - SEGURANÇA

2.1 Generalidades

Leia cuidadosamente o guia de instalação e as instruções de segurança antes de começar a instalação deste produto Somfy.

Siga rigorosamente todas as instruções fornecidas e conserve este guia durante o tempo de vida útil do produto.

Antes de efectuar a instalação, verifique a compatibilidade deste produto Somfy com os equipamentos e acessórios associados.

Este guia descreve a instalação e o modo de utilização deste produto.

Qualquer instalação ou utilização fora do âmbito de aplicação definido pela Somfy é considerada não conforme. Ela acarretaria, como qualquer outro incumprimento das instruções fornecidas neste guia, a anulação da responsabilidade e da garantia da Somfy.

A Somfy não assume qualquer responsabilidade por eventuais modificações às normas efectuadas após a publicação deste guia.

Pelo presente documento, a Somfy declara que o produto está conforme as exigências da Directiva 2014/53/UE. O texto completo da declaração de conformidade está disponível no endereço Internet www.somfy.com/ce.

Imagens não-contrauais.

2.2 Instruções gerais de segurança

Não deixe o ponto de comando ao alcance das crianças.

Nunca mergulhe o ponto de comando em líquido.

A utilização deste produto não é recomendada a pessoas (incluindo crianças) com capacidades físicas, sensoriais ou mentais reduzidas, nem a pessoas sem experiência ou conhecimentos sobre o seu funcionamento, excepto se tiverem recebido instruções prévias sobre a utilização do produto ou estiverem sob vigilância de uma pessoa responsável pela sua segurança.

2.3 Condições de utilização

O alcance rádio é limitado pelas normas de regulamentação dos aparelhos rádio.

O alcance rádio depende em grande parte do ambiente de utilização: possíveis perturbações provocadas por grandes aparelhos eléctricos situados nas proximidades da instalação, tipo de material utilizado nas paredes e divisórias do local.

A utilização de aparelhos rádio (por exemplo, auscultadores de rádio hi-fi) que utilizem a mesma radiofrequência pode diminuir a eficiência do produto.

A câmara deste vídeo porteiro tem por função identificar um visitante e nunca deve ser utilizada para vigiar a rua.

Esta instalação deve ser utilizada em conformidade com a lei francesa relativa a informática e liberdades.

Qualquer utilização destes produtos fora do âmbito estritamente pessoal está sujeita às obrigações legais de utilização e à obtenção prévia de autorizações administrativas.

O comprador pode ser civil e criminalmente responsável em caso de utilização indevida do dispositivo com o objectivo de atentar contra a vida privada ou a imagem de terceiros; a Somfy não poderá, em caso algum, ser responsabilizada devido a utilização do vídeo porteiro que viole as disposições legais e regulamentares em vigor.

2.4 Reciclagem e eliminação



Não elimine o produto avariado com o lixo doméstico. Proceda de modo a que o produto seja recolhido pelo distribuidor ou utilize os meios de recolha selectiva disponibilizados pelo município.

3 - DESCRIÇÃO DO PRODUTO

O monitor interior está equipado com um transmissor rádio RTS (Radio Technology Somfy). Este comando sem fios permite comandar os produtos da habitação equipados com um receptor RTS Somfy (portão de garagem, portão, iluminação, estore, toldo, etc.).

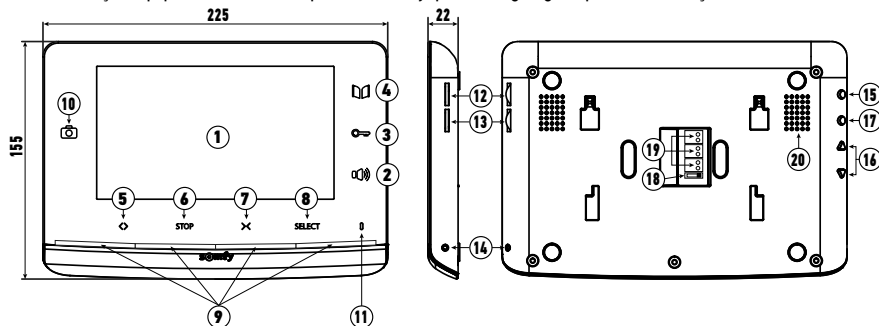

	1	Ecrã	Permite ver o visitante.
Comandos com fios	2	Tecla de activação do microfone	Activa o microfone do monitor para responder a um visitante.
	3	Tecla trinco/fechadura eléctrica	Comanda o trinco ou a fechadura eléctrica.
	4	Tecla portão	Comanda o portão automático.
Comandos sem fios	5	Tecla abertura/iluminação	Comanda a abertura do portão, do estore eléctrico, do toldo, do portão da garagem ou activa a iluminação.
	6	Tecla STOP	Comanda a paragem do movimento do portão, do estore eléctrico, do toldo e do portão da garagem.
	7	Tecla fecho/extinção	Comanda o fecho do portão, do estore eléctrico, do toldo, do portão da garagem ou apaga a iluminação.
	8	Botão de selecção do canal RTS	Permite seleccionar o canal rádio que comanda um produto ou um grupo de produtos (ver a parte "9.3 Comando sem fios de um equipamento Somfy RTS a partir do monitor").
	9	Indicadores dos canais	Cada indicador representa um canal RTS (Radio Technology Somfy). No total, existem 5 canais: para o 5.º canal, acendem-se 4 indicadores.
	10	LED photo	O LED photo ilumina-se em caso de visita perdida: é gravada uma foto para cada chamada sem resposta a partir do monitor.
	11	Microfone	Permite falar com o interlocutor que se encontra na frente da placa de rua.
	12	Volume da campainha	Roda de ajuste do volume da campainha.
	13	Volume do altifalante	Roda de ajuste do volume do altifalante.
	14	Botão PROG	Permite programar o monitor para o comando sem fios dos equipamentos RTS (Radio Technology Somfy).
	15	Botão MENU	Permite entrar no menu para a regulação da luminosidade, do contraste, etc.
	16	Botões de regulação	Permitem a navegação durante a escolha do toque (ver as instruções do kit V300, parte «6.1.1 Alteração do toque do monitor») e a regulação do monitor (contraste, luminosidade, etc.).
	17	Botão BACK	Permite retroceder no menu de regulação. Permite fazer uma captura de ecrã durante um diálogo com um visitante. Permite configurar o som do monitor através de uma pressão prolongada.
	18	Comutador 1 ou 2 locais	Permite parametrizar a instalação para um ou dois locais.
	19	Placa de bornes	Permite ligar o monitor à alimentação eléctrica, à placa de rua e ao monitor adicional, se estiver instalado.
	20	Altifalante	Permite ouvir a campainha aquando de uma chamada e a voz do interlocutor que se encontra em frente da placa de rua.

4 - ESQUEMAS DE INSTALAÇÕES MODELO

4.1 Instalação modelo para um local

	Distância entre a placa de rua e o monitor mais afastado	Cabo a utilizar
A	Inferior a 50 m	2 fios de 0,5 mm ² mín.
	Entre 50 e 100 m	2 fios de 1 mm ²
D	Inferior a 30 m	2 fios de 0,5 mm ² mín.
F		2 fios de 0,75 mm ² mín.
G		2 fios de 0,5 mm ² mín.

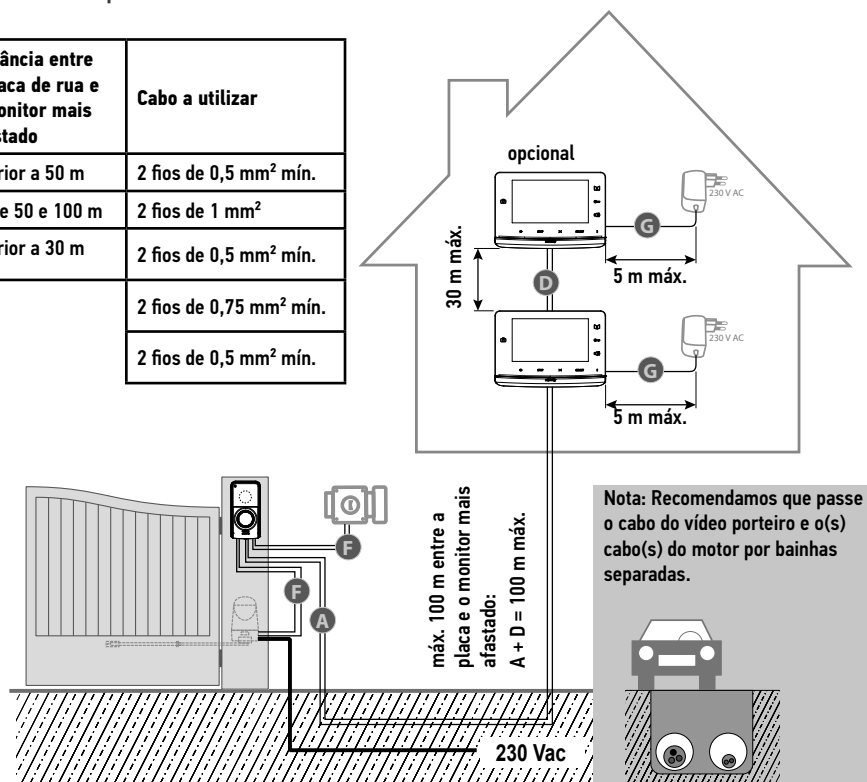

i Recomendamos que utilize cabos flexíveis e estanhe as extremidades descarnadas ou aplique terminais de cravar.

i A máxima secção de fio admissível para as placas de bornes é de 1 mm².

4.2 Instalação modelo para dois locais

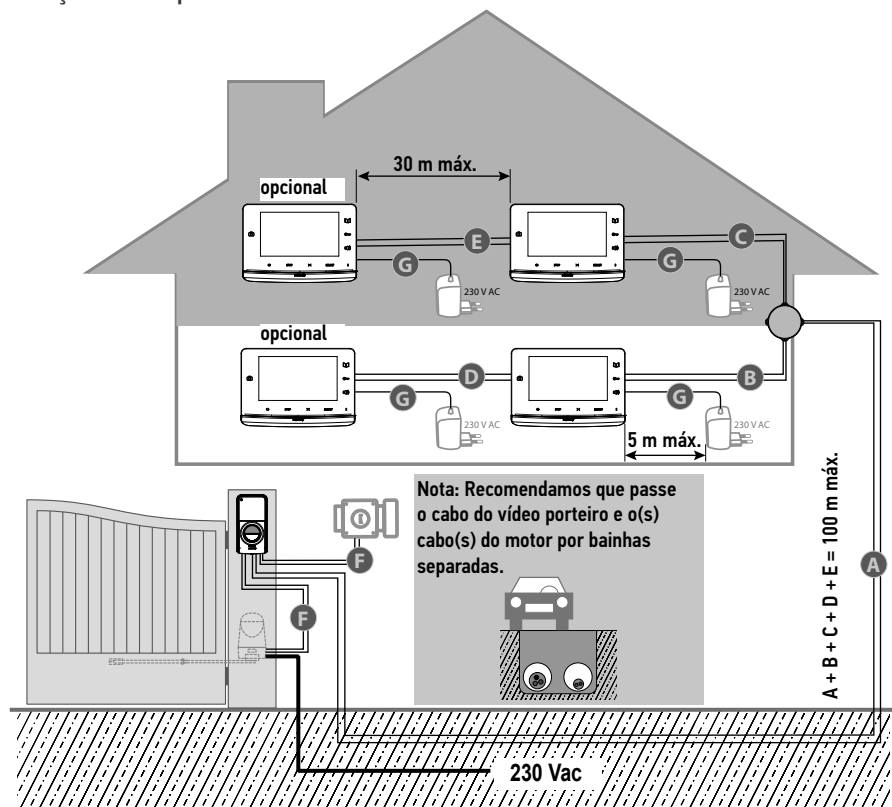

	Distância entre a placa de rua e o monitor mais afastado	Cabo a utilizar
A B C	Inferior a 50 m	2 fios de 0,5 mm ² mín.
	Entre 50 e 100 m	2 fios de 1 mm ²
D E	Inferior a 30 m	2 fios de 0,5 mm ² mín.
F		2 fios de 0,75 mm ² mín.
G		2 fios de 0,5 mm ² mín.

ⓘ Recomendamos que utilize cabos flexíveis e estanhe as extremidades descarnadas ou aplique terminais de cravar.

ⓘ A máxima secção de fio admissível para as placas de bornes é de 1 mm².

5 - ADIÇÃO DE UM MONITOR

5.1 Instalação do monitor adicional num local

⚠ Desligue o módulo de alimentação do monitor principal.

[1]. Fixe a placa de fixação do monitor à parede.

Importante: As patilhas de fixação do monitor devem sair na sua direcção.

Nota: Todos os fios devem passar pelo interior do suporte de fixação, para que possam ser ligados ao monitor.

[2]. Retire o conector DC da parte de trás do monitor. Em seguida, ligue o cabo do módulo de alimentação a este conector: fio branco com riscas cinzentas em cima (+) e fio totalmente branco em baixo (-).

Importante: É obrigatório utilizar o módulo de alimentação fornecido para alimentar o monitor.

Importante: O módulo de alimentação deve ser instalado na proximidade do monitor e de forma facilmente acessível.

[3]. Ligue o conector do módulo de alimentação na parte de trás do monitor em DC no sentido indicado na ilustração (parafuso para a esquerda).

Importante: Não ligue o módulo de alimentação a uma tomada enquanto não estiverem terminadas todas as ligações da cablagem.

[4]. Prepare a ligação do monitor adicional ao monitor principal, ligando um cabo de 2 fios ao conector P2 na parte de trás do monitor e respeitando imperativamente as polaridades:

- M+ do monitor adicional ao M+ do monitor principal.
- M- do monitor adicional ao M- do monitor principal.

Nota: Marque os fios utilizados para o conector P2 do monitor principal, de forma a ligar correctamente o monitor adicional.

Nota: O conector P1 não é utilizado, uma vez que a placa de rua está ligada ao monitor principal.

[5]. Marque a posição do comutador (18) no monitor principal do local e coloque o comutador (18) do monitor adicional na mesma posição.

Nota: Para uma instalação num único local, o comutador (18) deve ser colocado na posição 2.

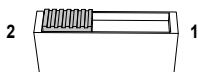

[6]. Fixe o monitor no suporte de fixação posicionando primeiro a parte superior do monitor sobre a placa de rua e depois a parte inferior.

Nota: Coloque os fios do módulo de alimentação entre o suporte de fixação e o monitor.

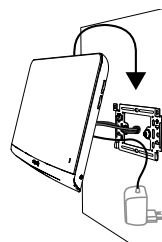
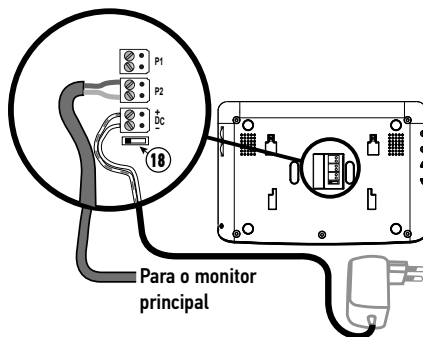
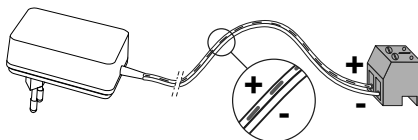
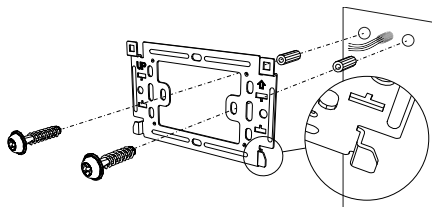

5.2 Instalação de um monitor principal num segundo local

O V300 pode adaptar-se ao formato dois locais com uma placa multi botão. No entanto, este tipo de instalação necessita da adição de uma caixa de derivação (não fornecida no kit) que deve ser montada entre a placa de rua e o monitor de cada local (ver o esquema abaixo).

O método de instalação dos monitores é idêntico ao de uma instalação modelo (ver a parte «4.1 Instalação para um local» das instruções do kit V300) com uma distância máxima de 100 m entre a placa de rua e o monitor mais afastado. Durante as ligações da cablagem, os módulos de alimentação do local 1 e do local 2 devem ser desligados da alimentação. Para cada local, é fundamental respeitar as polaridades (ver a parte «5.1 Cablagem da placa de rua» das instruções do kit V300):

- M+ do monitor ao M+ da placa de rua.
- M- do monitor ao M- da placa de rua.

Antes de fixar os monitores, é necessário parametrizar o computador (18) por trás dos monitores, para distinguir os dois locais e utilizar os dois botões de chamada na placa de rua:

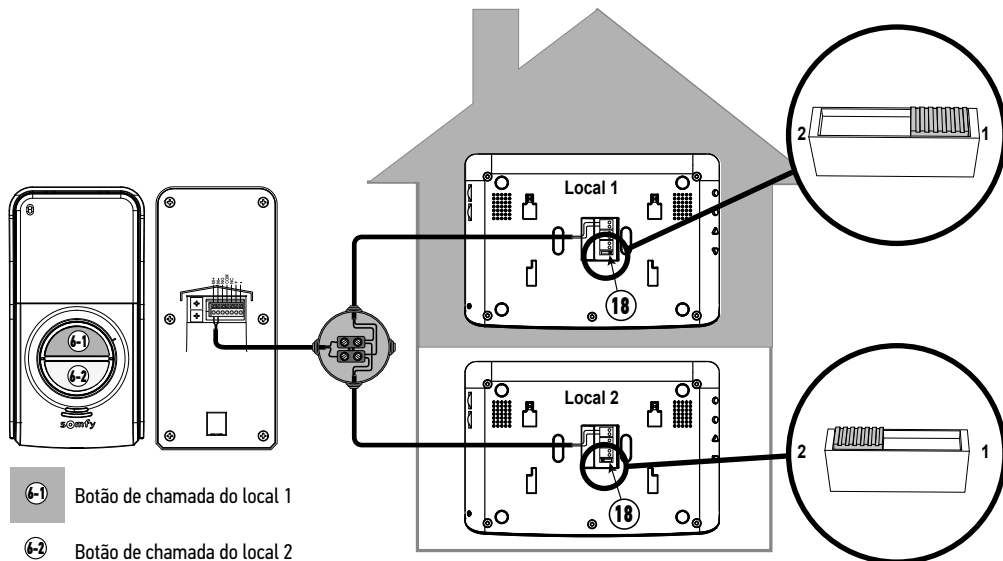

5.3 Colocação em tensão da instalação

No final da instalação, ligue os módulos de alimentação dos monitores.

A instalação está pronta a ser utilizada.

6 - SUBSTITUIÇÃO DE UM MONITOR

 Desligue o módulo de alimentação do monitor a substituir.

- [1]. Desencaixe o monitor a substituir do respectivo suporte de fixação, fazendo-o deslizar para cima.
- [2]. Marque os conectores, para que possa voltar a ligá-los pela ordem correcta no novo monitor:
- [3]. Marque a posição do comutador (18).
- [4]. Desligue os conectores do monitor a substituir, puxando cuidadosamente.

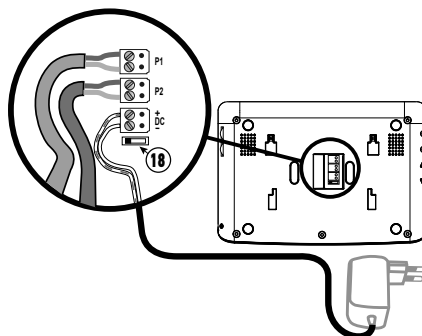
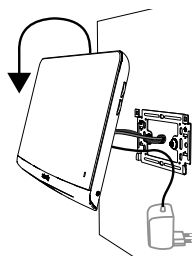

- [5]. Retire os conectores fornecidos com o novo monitor, puxando cuidadosamente, e guarde-os para o caso de serem necessários.
- [6]. Posicione o comutador (18) do novo monitor na mesma posição que a do monitor a substituir.
- [7]. Ligue o conector do módulo de alimentação na parte de trás do monitor à placa de bornes DC no sentido indicado na ilustração.

Importante: Não ligue o módulo de alimentação a uma tomada enquanto não estiverem terminadas todas as ligações da cablagem.

- [8]. Em seguida, ligue o segundo conector à placa de bornes P2 e o terceiro conector à placa de bornes P1 (consoante a configuração da instalação).
- [9]. Fixe o monitor no suporte de fixação posicionando primeiro a parte superior do monitor sobre a placa de rua e depois a parte inferior.

Nota: Coloque os fios do módulo de alimentação entre o suporte de fixação e o monitor.

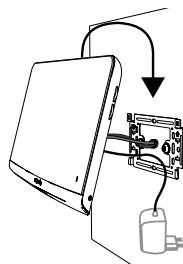



6.1 Colocação em tensão da instalação

No final da instalação, ligue o portão automático à alimentação.

De seguida, ligue o módulo de alimentação do monitor a uma tomada eléctrica.

7 - REGULAÇÃO DO VÍDEO PORTEIRO

7.1 Monitor

12	-  +	Botão volume campainha	Permite regular o volume da campainha do monitor.
13	-  +	Botão volume auscultador	Permite ajustar o volume do auscultador do monitor.

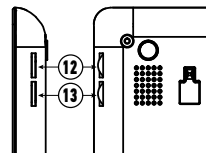

7.1.1 Regulação do ecrã

- [1]. Prima o botão «Menu» (15).
- [2]. Faça pressões breves no botão «Menu» para navegar no menu de regulação: o parâmetro seleccionado fica sublinhado a laranja.
- [3]. Prima os botões de regulação (16) para alterar o valor do parâmetro seleccionado (luminosidade, contraste, idioma do menu, hora ou data) até à regulação pretendida.
- [4]. Prima o botão «BACK» (17) para sair do menu.

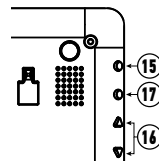

7.1.2 Alteração da melodia do monitor

Estão disponíveis 16 melodias no monitor.

Para alterar a melodia do monitor, prima longamente (cerca de 5 segundos) o botão «BACK» (17). A melodia predefinida ou seleccionada anteriormente toca. Em seguida, poderá descobrir as restantes tonalidades graças aos «botões de regulação». Uma vez efectuada a escolha, prima brevemente o botão «BACK» para registar a sua nova melodia.

8 - UTILIZAÇÃO

8.1 Responder a um visitante

Quando um visitante prime o botão de chamada da placa de rua, o monitor emite a melodia seleccionada e a imagem do visitante é exibida.

Prima a tecla de activação do microfone e do altifalante .

É possível falar com o visitante.

Nota: O V300 oferece a possibilidade de fazer uma captura de ecrã durante a conversa com um visitante. Para isso, prima brevemente o botão «Back» (17) do seu monitor durante a conversa. Na parte superior do ecrã, afixa-se um pictograma  para indicar que a manipulação foi validada. Em seguida, a foto é guardada no menu foto (ver as instruções do kit V300, parte «8.5 Visualizar / apagar fotos»).

Nota: A duração máxima da comunicação com o visitante é de 2 minutos.

Se premir novamente a tecla de activação do microfone e do altifalante , o ecrã do monitor desliga-se e a conversa é interrompida.

8.2 Abrir o portão

Ecrã do monitor ligado ou desligado, prima a tecla .

Se o ecrã do monitor estiver ligado, desliga-se logo que o portão se abre.

8.3 Desbloquear o trinco/fechadura eléctrica

Ecrã do monitor ligado ou desligado, prima a tecla de desbloqueio .

Se o ecrã do monitor estiver ligado, desliga-se logo que o trinco/fechadura eléctrica esteja desbloqueado.

9 - COMANDO SEM FIOS DE EQUIPAMENTOS SOMFY RTS

O monitor está equipado com um transmissor Radio Technology Somfy (RTS). É compatível apenas com aparelhos equipados com Radio Technology Somfy (RTS).

É utilizado para comandar individualmente ou em simultâneo os seguintes equipamentos Somfy:

- motorização de portão de garagem,
- receptor de iluminação,
- motorização de estore eléctrico,
- motorização de portão. (para uma motorização de portão SOMFY RTS vendida numa grande superfície de bricolagem, ver as instruções do kit V300, parte «7.3.1 Registo da motorização do portão na memória do monitor»),
- etc.

Esta funcionalidade é possível graças a um sistema de canais rádio identificados por indicadores luminosos na parte inferior do monitor. Cada canal corresponde a um comando à distância individual e pode comandar um ou diversos equipamentos. O número de equipamentos que pode ser comandado por um canal é ilimitado. Para comandar um canal, basta premir uma das teclas «abertura/iluminação» (5), «stop» (6) ou «fecho/extinção» (7).

Importante: Verifique se o equipamento a comandar sem fios está dentro do limite do alcance rádio do monitor.

9.1 Adicionar um equipamento RTS (Radio Technology Somfy)

Para adicionar um equipamento RTS (Radio Technology Somfy), deve respeitar 2 etapas:

- Identifique o comando RTS de origem do equipamento (comando à distância, emissor...).
- Efectue o emparelhamento do monitor com o equipamento RTS no canal que escolheu.

9.1.1 Exemplo: Adicionar um estore Somfy RTS

[1]. Identifique o comando de origem do estore, ou seja, o comando à distância ou o ponto de comando que comanda apenas este estore.

Nota:

- Se o comando de origem estiver perdido ou avariado e se for o único para comandar o estore, contacte um dos nossos consultores Somfy.
- Se um outro comando comandar o estore, utilize-o para realizar as etapas seguintes.

[2]. Entreabra o estore com o comando de origem.

[3]. Prima o botão PROG do comando de origem durante, pelo menos, 3 segundos: o produto reage (por exemplo, com um breve movimento de vaivém ou uma série de 3 bips). A função PROG permanece activa durante 2 minutos.

Nota: Se não localizar o botão PROG no ponto de comando, consulte o guia de instruções.

[4]. Selecione um canal livre, premindo o botão «SELECT» (8) do monitor.

[5]. Prima durante 1 segundo o botão PROG (14) situado em baixo, do lado direito do monitor.

[6]. Confirme que o emparelhamento funcionou, premindo um comando de abertura ou de fecho.

Ponto de comando RTS individual

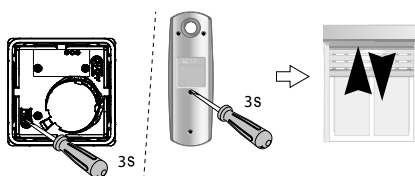

9.2 Eliminar um equipamento Somfy RTS

É possível eliminar o comando de um equipamento Somfy RTS: quando um equipamento já está emparelhado com o monitor, o facto de recomeçar o procedimento descrito acima apaga o emparelhamento.

9.3 Comando sem fios de um equipamento Somfy RTS a partir do monitor

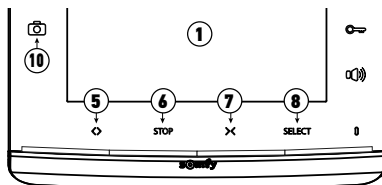

- [1]. Selecciona o canal associado ao equipamento que pretende comandar, premindo o botão SELECT (8): o indicador do canal seleccionado pisca (ou piscam os 4 indicadores, no caso do canal n.º 5).
Prima quantas vezes forem necessárias o botão selector de canal até que os indicadores exibam o canal pretendido.
- [2]. Comande o seu equipamento usando as teclas de Aberto/acesso, STOP e Fechado/apagado do monitor.
O equipamento irá reagir como indicado na tabela abaixo:

Equipamento comandado	Premir a tecla:		
	Aberto/acesso <> (5)	STOP (6)	Fechado/apagado X (7)
Portão de garagem	Aberto	Parado (se o portão estiver em movimento)	Fechado
Iluminação	Aceso	-	Apagado
Estore	Aberto	<ul style="list-style-type: none"> • Parado (se o estore eléctrico estiver em movimento) • Posição favorita (se o estore eléctrico estiver parado) 	Fechado
Portão	Aberto	Parado (se o portão estiver em movimento)	Fechado

Para mais informações sobre o procedimento, consulte o guia de instalação do kit V300 (parte «7.1 Adicionar um equipamento RTS»)

10 - CARACTERÍSTICAS TÉCNICAS

Monitor		
Alimentação	Tipo	Módulo de alimentação 100-240 V / 50-60 Hz, 0,5 A Saída: 17 V CC, 1,1 A
	Protecção contra a inversão de polaridade	Sim
Ecrã	Ecrã 7" (17 cm) - Resolução: 800 x 480 pixels	
Regulações	Volume da campainha, volume do auscultador, luminosidade, contraste, cores, idioma, hora, data, melodia da campainha	
Memória de imagem	100 fotos na memória interna	
Fixação	Suporte de parede	
Dimensões (L x A x P)	225 x 155 x 22 mm	
Temperatura de funcionamento	De -10 °C a +55 °C	
Transmissor rádio	Frequência))) 433,42 MHz
	Alcance) < 10 mW 200 metros (campo aberto)

1 - WELCOME	2
1.1 Who is Somfy?	2
1.2 Assistance	2
1.3 Warranty	2
2 - IMPORTANT INFORMATION - SAFETY	2
2.1 General information	2
2.2 General safety instructions	2
2.3 Conditions of use	2
2.4 Recycling and disposal	2
3 - PRODUCT DESCRIPTION	3
4 - STANDARD INSTALLATION DIAGRAMS	4
4.1 Standard installation for one residence	4
4.2 Standard installation for two residences	5
5 - ADDING A MONITOR	6
5.1 Installing the additional monitor in one residence	6
5.2 Installing a main monitor in a second residence	7
5.3 Switching the installation on	7
6 - REPLACING A MONITOR	8
6.1 Switching the installation on	8
7 - SETTING THE VIDEOPHONE	9
7.1 Monitor	9
7.1.1 Adjusting the screen	9
7.1.2 Changing the monitor bell-tone	9
8 - USE	9
8.1 Responding to a visitor	9
8.2 Opening the gate	9
8.3 Unlocking the electric latch/lock	9
9 - WIRELESS CONTROL OF SOMFY RTS EQUIPMENT	10
9.1 Adding an RTS device (radio technology Somfy)	10
9.1.1 Example: Adding a Somfy RTS roller shutter	10
9.2 Removing Somfy RTS equipment	10
9.3 Wireless control of a Somfy RTS device via the monitor	11
10 - TECHNICAL DATA	11

1 - WELCOME

Thank you for choosing a Somfy product.

1.1 Who is Somfy?

Somfy develops, manufactures and sells motors and automatic control devices for domestic equipment. Motorisation systems for gates, garage doors and roller shutters, alarm systems, lighting controls, heating thermostats; all Somfy products are designed to meet your expectations in terms of safety, comfort and energy efficiency.

At Somfy, the pursuit of quality is a continuous process of improvement. Somfy's reputation has been built upon the reliability of its products and the Somfy brand is synonymous with innovation and technological expertise worldwide.

1.2 Assistance

Getting to know our customers, listening to them, meeting their needs: this is Somfy's approach.

For more information on how to choose, purchase or install Somfy products, please ask for advice at your DIY store or contact a Somfy advisor directly for help and assistance.

Internet: www.somfy.fr

1.3 Warranty

This product is guaranteed for 2 years from the date of purchase.

2 - IMPORTANT INFORMATION - SAFETY

2.1 General information

Read this installation guide and the safety instructions carefully before installing this Somfy product.

All the instructions given must be followed closely and this guide must be stored in a safe place throughout the service life of your product.

Before installation, check that this Somfy product is compatible with the associated equipment and accessories.

These instructions describe how to install and use this product.

Any installation or use outside the field of application specified by Somfy is forbidden. This invalidates the Somfy warranty and discharges Somfy of all liability, as does any failure to comply with the instructions provided herein.

Somfy cannot be held responsible for changes to norms or standards occurring after the publication of these instructions.

Somfy hereby declares that this product is in compliance with the requirements of Directive 2014/53/EU. The full text of the Declaration of Conformity is available at www.somfy.com/ce

Non contractual images.

2.2 General safety instructions

Do not let children play with the control point.

Never immerse the control point in liquid.

This product is not designed to be used by persons (including children) with reduced physical, sensory or mental capacities, or persons lacking in experience or knowledge, unless they have received, from a person responsible for their safety, monitoring or prior instruction regarding the use of the product.

2.3 Conditions of use

The radio range is limited by radio appliance control standards.

The radio range is heavily dependent on the environment in which it is used: interference may be caused by having large-scale electrical equipment near the installation and by the type of material used in the walls and partitions.

The use of radio appliances (e.g. a set of Hi-Fi radio headphones) operating on the same radio frequency might be detrimental to the product's performance.

The purpose of this videophone camera is to identify a visitor; under no circumstances should it be used to monitor the street.

This installation must be used in compliance with the data processing and civil liberties law.

Any use of these products which is not strictly personal is subject to statutory obligations of use and to obtaining the necessary administrative authorisations beforehand.

The buyer's civil and criminal liability may be incurred in the event of inappropriate use of the device aimed at infringing the privacy or image of a third-party; Somfy will under no circumstances be held responsible for use of a videophone that violates current legal and regulatory provisions.

2.4 Recycling and disposal

 Do not dispose of the product with household waste at the end of its life. Return the product to its distributor or use your local authority's special waste collection services.

3 - PRODUCT DESCRIPTION

The indoor monitor is fitted with an RTS (Radio Technology Somfy) radio transmitter. This wireless control function enables home products with a Somfy RTS receiver to be controlled (garage door, gate, lighting, roller shutters, awning, etc.).

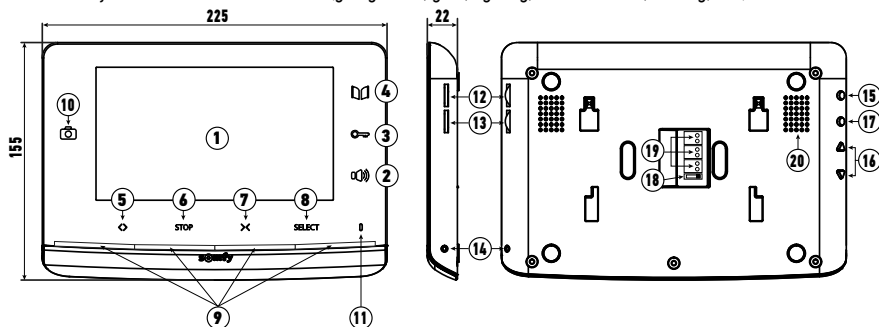



	Mark	Description	Description
	1	Screen	Used to view the visitor.
Wired controls	2	Microphone activation button	Activates the microphone on the monitor to speak to a visitor.
	3	Electric latch/lock button	Controls the electric latch or lock.
	4	Gate button	Controls the motorised gate.
Wireless controls	5	Open/on button	Opens the gate, roller shutter, awning or garage door or switches lighting on.
	6	STOP button	Stops the movement of the gate, roller shutter, awning or garage door.
	7	Close/off button	Closes the gate, roller shutter, awning or garage door or switches lighting off.
	8	RTS channel selection button	Enables the radio channel controlling a product or a group of products to be selected (see "9.3 Wireless control of a Somfy RTS device via the monitor").
	9	Channel indicator lights	Each indicator light represents one RTS (radio technology Somfy) channel. There are 5 channels in total: for the 5th channel, the 4 indicator lights are lit.
	10	Photo LED	The photo LED is lit in the event of a missed visit: a photo is recorded via the monitor for each unanswered call.
	11	Microphone	Enables you to talk to your guest in front of the door station.
	12	Bell volume	Bell volume setting dial.
	13	Loud speaker volume	Speaker volume setting dial.
	14	PROG button	Enables the monitor to be programmed for wireless control of RTS (radio technology Somfy) equipment.
	15	MENU button	Activates the menu to adjust the brightness, contrast, etc.
	16	Settings buttons	Enable you to navigate through the menu when choosing your bell-tone (see the instructions for the V300 kit, section "6.1.1 Changing the monitor bell-tone") and when adjusting the monitor (contrast, brightness, etc.)
	17	BACK button	Enables you to go back to a previous screen in the settings menu. Enables a screen shot to be taken during a conversation with a visitor. Enables the monitor bell-tone to be selected by keeping the button depressed.
	18	Switch for 1 or 2 residences	Enables the installation to be set for one or two residences.
	19	Terminal block	Enables the monitor to be connected to the power supply, the door station and the additional monitor if it is installed.
	20	Speaker	Allows the bell to be heard when activated as well as the voice of the visitor standing in front of the door station.

4 - STANDARD INSTALLATION DIAGRAMS

4.1 Standard installation for one residence

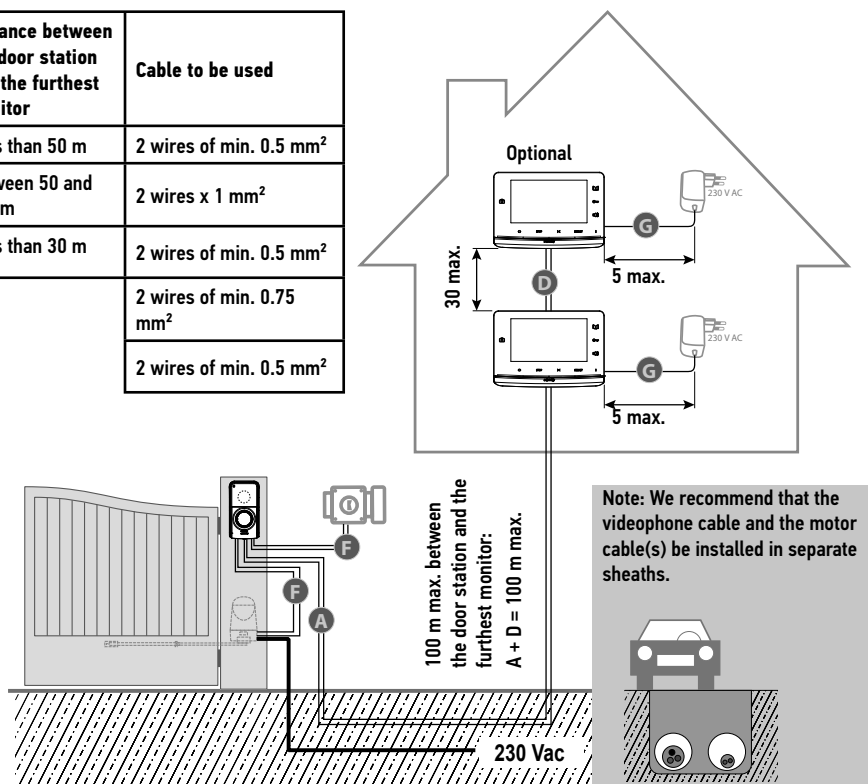
	Distance between the door station and the furthest monitor	Cable to be used
A	Less than 50 m	2 wires of min. 0.5 mm ²
	Between 50 and 100 m	2 wires x 1 mm ²
D	Less than 30 m	2 wires of min. 0.5 mm ²
F		2 wires of min. 0.75 mm ²
G		2 wires of min. 0.5 mm ²



-  You are advised to use flexible cables and to tin the bare ends or fit them with end-pieces to be crimped.
-  The maximum wire section for the terminals is 1 mm².

4.2 Standard installation for two residences

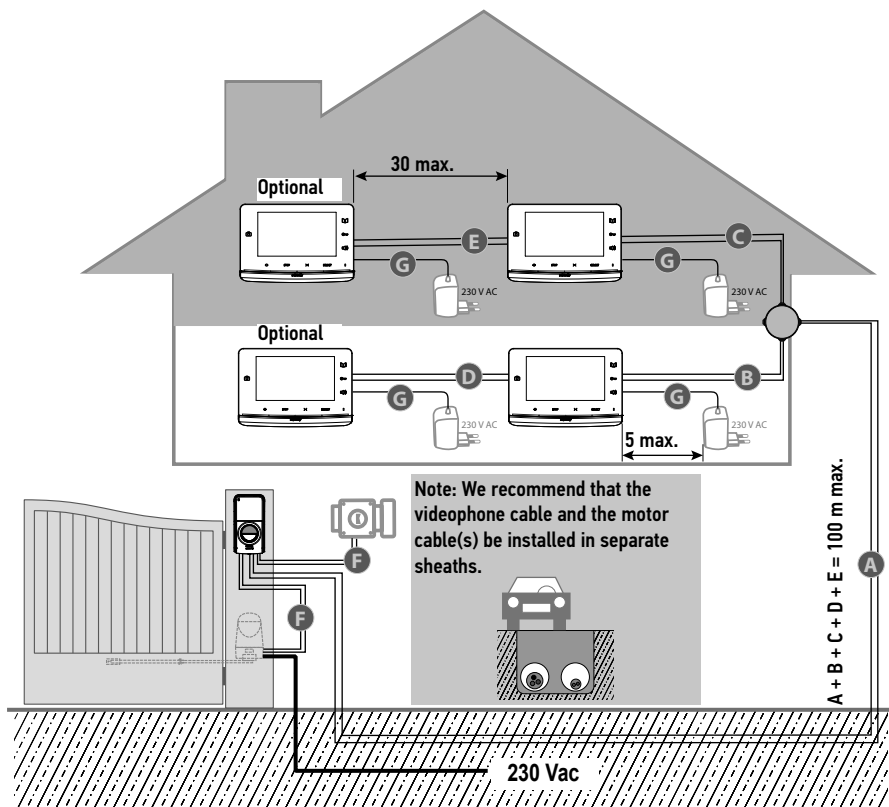

	Distance between the door station and the furthest monitor	Cable to be used
A B C	Less than 50 m	2 wires of min. 0.5 mm ²
	Between 50 and 100 m	2 wires x 1 mm ²
D E	Less than 30 m	2 wires of min. 0.5 mm ²
		2 wires of min. 0.75 mm ²
F		2 wires of min. 0.75 mm ²
G		2 wires of min. 0.5 mm ²

i You are advised to use flexible cables and to tin the bare ends or fit them with end-pieces to be crimped.

i The maximum wire section for the terminals is 1 mm².

5 - ADDING A MONITOR

5.1 Installing the additional monitor in one residence

⚠ Disconnect the mains adaptor from the main monitor.

[1]. Fix the monitor mounting plate to the wall.

Important: The monitor mounting brackets must come out towards you.

Note: All the wires must pass inside the mounting bracket so they can be connected to the monitor.

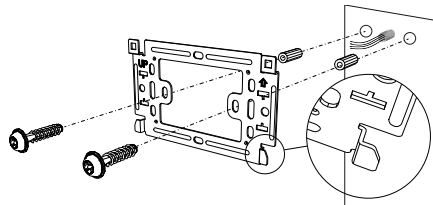

[2]. Remove the DC connector from the rear of the monitor, then connect the mains adaptor cable to this connector: white wire with grey lines at the top (+) and completely white wire at the bottom (-).

Important: It is essential to use the mains adaptor provided to power the monitor.

Important: The mains adaptor must be installed close to the monitor and must be easily accessible.

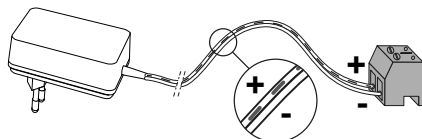

[3]. Connect the mains adaptor connector to DC at the rear of the monitor as shown in the illustration (screw to the left).

Important: Do not connect the mains adaptor to a socket until all the wiring is completed.

[4]. Prepare the connection for the additional monitor to the main monitor by connecting a 2-wire cable to the P2 connector at the rear of the monitor and respecting the polarities:

- M+ of the additional monitor to the M+ of the main monitor.
- M- of the additional monitor to the M- of the main monitor.

Note: Identify the wires used for the P2 connector of the main monitor in order to wire the additional monitor correctly.

Note: Connector P1 is not used as the door station is connected to the main monitor.

[5]. Identify the position of the switch (18) on the residence's main monitor and position the switch (18) on the additional monitor in the same position.

Note: For an installation for a single residence, the switch (18) must be set to position 2.

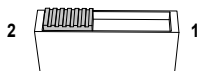

[6]. Clip the monitor onto its mounting bracket by first positioning the top of the monitor on the station, then the bottom.

Note: Position the mains power adapter wires between the mounting bracket and the monitor.

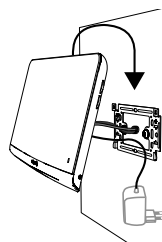
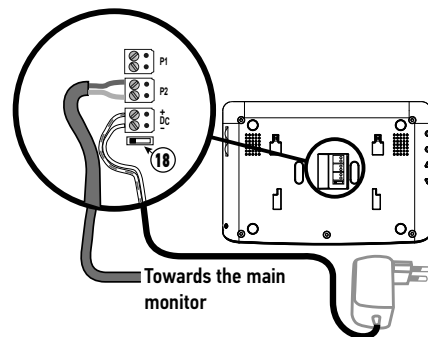

5.2 Installing a main monitor in a second residence

The V300 can be adapted to a two-residence format with a multi-button station. However, this type of installation requires the addition of a junction box (not supplied in the kit) to be placed between the door station and the monitors in each (see diagram below).

The monitors are installed as per the standard installation (see section "4.1 Installation for one residence" of the instructions for the V300 kit) with a maximum distance of 100 m between the door station and the monitor furthest away. When wiring, the mains adaptors of residence 1 and residence 2 must be disconnected from the mains. For each residence, the polarities must be respected (see section "5.1 Wiring the door station" of the instructions for the V300 kit):

- M+ of the monitor to M+ of the door station.
- M- of the monitor to M- of the door station.

Before installing the monitors, the switch (18) at the rear of the monitors must be configured to distinguish between the two residences and thus be able to use the two call buttons on the door station:

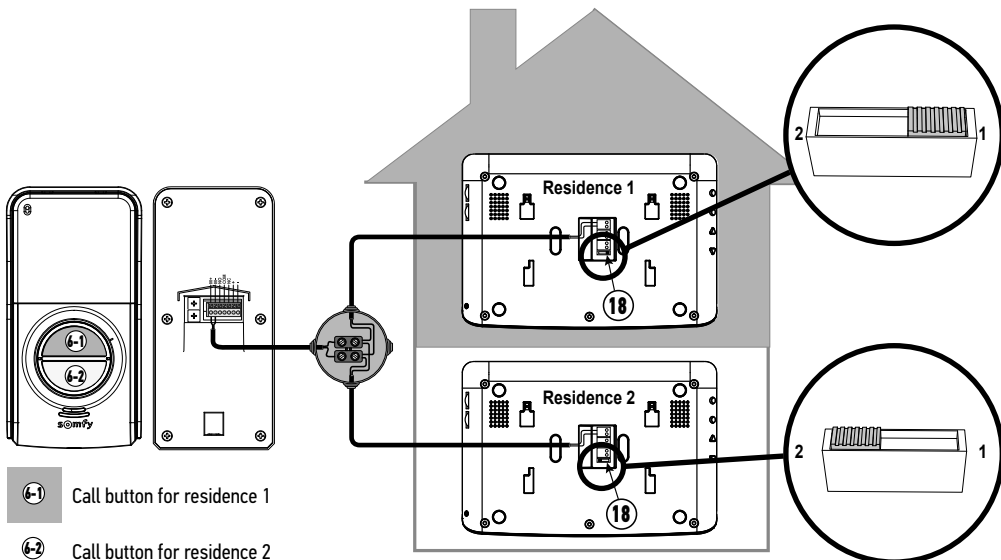

5.3 Switching the installation on

Once installation is complete, reconnect the mains adaptors of the monitors.

The installation is ready to use.

6 - REPLACING A MONITOR

 Disconnect the mains power unit from the monitor being replaced.

- [1]. Unhook the monitor being replaced from its mounting bracket by sliding it upwards.
- [2]. Mark the connectors so that they can be reconnected in the same order on the new monitor:
- [3]. Identify the position of the switch (18).
- [4]. Disconnect the connectors of the monitor being replaced by pulling them upwards slightly.

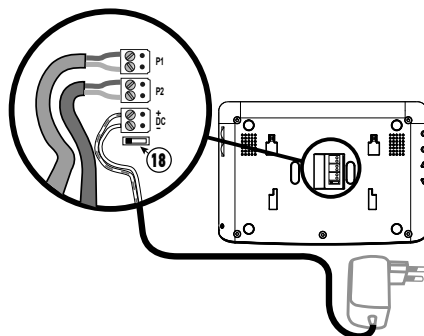
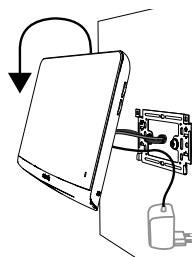

- [5]. Remove the connectors supplied with the new monitor by pulling them slightly upwards and put them to one side in the event they are required.
 - [6]. Position the switch (18) on the new monitor in the same position as that on the monitor being replaced.
 - [7]. Connect the mains adaptor connector at the rear of the monitor to the DC terminal as shown in the illustration.
- Important:** Do not connect the mains adaptor to a socket until all the wiring is completed.
- [8]. The connect the second connector to terminal P2 and the third connector to terminal P1 (depending on the configuration of the installation).

- [9]. Clip the monitor onto its mounting bracket by first positioning the top of the monitor on the station, then the bottom.

Note: Position the mains power adapter wires between the mounting bracket and the monitor.

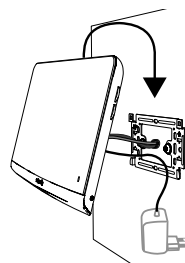



6.1 Switching the installation on

Once installation is complete, reconnect the gate motorisation to the power supply.

Next connect the monitor mains adaptor to an electrical socket.

7 - SETTING THE VIDEOPHONE

7.1 Monitor

12	-  +	Bell volume dial	This is used to adjust the volume of the monitor bell.
13	-  +	Speaker volume dial	This is used to adjust the volume of the monitor.

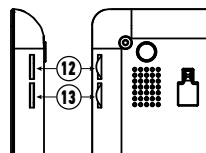

7.1.1 Adjusting the screen

- [1]. Press the "Menu" button (15).
- [2]. Press briefly on the "Menu" button to navigate through the settings menu: the setting selected is highlighted in orange.
- [3]. Press the settings buttons (16) to change the value of the parameter selected (brightness, contrast, menu language, time or date) until the desired setting is obtained.
- [4]. Press the "Back" button (17) to exit the menu.

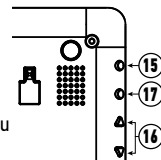

7.1.2 Changing the monitor bell-tone

16 bell-tones are available on the monitor.

To change the monitor bell-tone, keep the "BACK" button (17) depressed (approx. 5 seconds). The default or previous bell-tone is played. You can then listen to the other bell-tones using the "settings buttons". Once you have made your choice, press the "Back" button briefly to save the new bell-tone.

8 - USE

8.1 Responding to a visitor

When a visitor presses the call button on the door station, the monitor plays the bell-tone selected and an image of the visitor is displayed.

Press the microphone and speaker activation button .

You can communicate with your visitor.

Note: The V300 offers the possibility of taking a screen shot during a conversation with a visitor by pressing the "Back" button (17) on your monitor briefly during the conversation. A pictogram  appears at the top of the screen to indicate that the action is confirmed. The photo is then archived in the photo menu; see the instructions for the V300 kit, section "8.5 Viewing / deleting the photos".

Note: You can communicate with your visitor for a maximum of 2 minutes.

If you press the microphone and speaker activation button  again, the monitor screen goes off and communication is cut off.

8.2 Opening the gate

With the monitor screen switched on or off, press the button .

If the monitor screen is on, it will switch off when the gate opens.

8.3 Unlocking the electric latch/lock

With the monitor screen switched on or off, press the unlock button .

If the monitor screen was on, it switches off when the electric latch/lock is unlocked.

9 - WIRELESS CONTROL OF SOMFY RTS EQUIPMENT

The monitor is equipped with a Somfy Radio Technology (RTS) transmitter. It is only compatible with devices equipped with Somfy Radio Technology (RTS).

It is used to control the following Somfy equipment, individually or simultaneously:

- garage door motorisation,
- lighting receiver,
- roller blind motorisation,
- gate motorisation. (for a SOMFY RTS gate motorisation sold in DIY superstores, see the instructions for the V300 kit, section "7.3.1 Programming the gate motorisation in the monitor memory"),
- Etc.

This functionality is possible thanks to a system of radio channels identified by indicator lights at the bottom of the monitor. Each channel corresponds to an individual remote control and can be used to control one or more devices. There is no limit to the number of devices that can be controlled by a single channel. To control a channel, simply press one of the "open/on" (5), "stop" (6) or "close/off" (7) buttons.

Important: Check that the equipment to be controlled is wireless and within the radio range of the monitor.

9.1 Adding an RTS device (radio technology Somfy)

To add an RTS device (radio technology Somfy), you must carry out 2 steps:

- identify the original RTS control for the equipment (remote control, transmitter, etc.)
- pair the monitor with the RTS device on the channel of your choice

9.1.1 Example: Adding a Somfy RTS roller shutter

- [1].** Identify the original control of the roller shutter, i.e. the remote control or the control point which only controls this roller shutter.

Note:

- If the original control is lost or broken, and it is the only one that controls the roller shutter, contact one of our Somfy advisers.
- If another control operates the roller shutter, use that to follow the steps below.

- [2].** Partially open the roller shutter using the original control.

- [3].** Press the original control's PROG button for at least 3 seconds: the product reacts (for example, with a brief up and down movement or a series of 3 BEEPS). The programming function is activated for 2 minutes.

Note: If you cannot locate the PROG button on your control point, refer to the instructions.

- [4].** Select a free channel by pressing the "SELECT" button (8) on the monitor.
- [5].** Press the PROG button (14), located at the bottom right of the monitor, for 1 second.
- [6].** Check that pairing has worked by pressing an open or close button.

Individual RTS control point

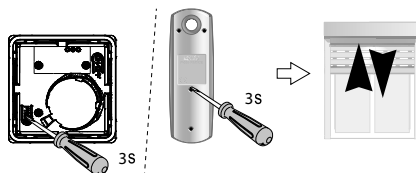

9.2 Removing Somfy RTS equipment

It is possible to delete control of a Somfy RTS device: when a device is already paired to the monitor, beginning the procedure described above again cancels the pairing.

9.3 Wireless control of a Somfy RTS device via the monitor

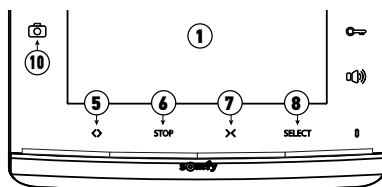

- [1].** Selected the channel associated with the device that you want to control by pressing the SELECT button (8): the indicator light of the channel selected flashes (or the 4 indicator lights flash for channel 5).

Press the channel selection button as many times as necessary until the indicator lights show the required channel.

- [2].** Control your equipment using the Open/On, STOP and Close/Off buttons on the monitor.

The equipment will react as stated in the table below:

Equipment controlled	Press button:		
	Open/on <> (5)	STOP (6)	Close/off X (7)
Garage door	Open	Stopped (if the door is moving)	Closed
Lighting	On	-	Off
Roller shutter	Open	<ul style="list-style-type: none"> • Stopped (if the roller shutter moving) • Favourite position (if the roller shutter is stopped) 	Closed
Gate	Open	Stopped (if the gate is moving)	Closed

i For more informations concerning the procedure, please refer to the installation guide of the V300 kit (section "7.1 Adding an RTS device")

10 - TECHNICAL DATA

Monitor		
Power supply	Type	100-240 V / 50-60 Hz mains adaptor, 0.5 A Output: 17 Vdc, 1.1 A
	Protection against inversion of polarity	Yes
Screen		7" (17 cm) screen - Resolution: 800 x 480 pixels
Settings		bell-tone volume, listening volume, brightness, contrast, colours, language, time, date, bell-tone
Image memory		100 photos on the internal memory
Mounting		Wall mount
Dimensions (w x h x d)		225 x 155 x 22 mm
Operating temperature		From -10°C to +55°C
Radio transmitter	Frequency))) 433.42 MHz
	Range	< 10 mW 200 metres (free field)

1 - WELKOM	2
1.1 Wie is Somfy?	2
1.2 Assistentie	2
1.3 Garantie	2
2 - BELANGRIJKE INFORMATIE - VEILIGHEID	2
2.1 Algemeen	2
2.2 Algemene veiligheidsvoorschriften	2
2.3 Gebruiksomstandigheden	2
2.4 Recycling en afvalverwerking	2
3 - PRODUCTBESCHRIJVING	3
4 - STANDAARD INSTALLATIESCHEMA'S	4
4.1 Standaard installatie voor een woning	4
4.2 Standaard installatie voor twee woningen	5
5 - EEN MONITOR TOEVOEGEN	6
5.1 Een extra monitor installeren in een woning	6
5.2 Een hoofdmonitor installeren in een tweede woning	7
5.3 De spanning inschakelen van de installatie	7
6 - EEN MONITOR VERVANGEN	8
6.1 De spanning inschakelen van de installatie	8
7 - AFSTELLEN VAN DE VIDEOFOON	9
7.1 Monitor	9
7.1.1 Schermresolutie	9
7.1.2 De beltoon van de monitor wijzigen	9
8 - GEBRUIK	9
8.1 Een bezoeker antwoorden	9
8.2 Het hek openen	9
8.3 De elektrische slotvanger/grendel ontgrendelen	9
9 - DRAADLOZE BEDIENING VAN SOMFY RTS SYSTEMEN	10
9.1 Toevoeging van een RTS (Radio Technologie Somfy) systeem	10
9.1.1 Voorbeeld: Een Somfy RTS-rolluik toevoegen	10
9.2 Een Somfy RTS-systeem wissen	10
9.3 Draadloze bediening van Somfy RTS systeem vanaf de monitor	11
10 - TECHNISCHE GEGEVENS	11

1 - WELKOM

Hartelijk dank dat u voor een product van Somfy hebt gekozen.

1.1 Wie is Somfy?

Somfy ontwikkelt, produceert en verkoopt motoren en apparaten voor het automatiseren van systemen van de woning. Motorisaties voor hekken, garagedeuren of rolluiken, alarmsystemen, bediening van de verlichting, verwarmingsthermostaten, alle producten van Somfy beantwoorden aan uw verwachtingen op de gebieden van veiligheid, comfort en energiebesparing.

Bij Somfy is het streven naar kwaliteit een proces van permanente verbetering. De reputatie van Somfy is gebaseerd op de betrouwbaarheid van de producten, en is daardoor in de gehele wereld synoniem met innovatie en technologisch vernuft.

1.2 Assistentie

Weten wie u bent, goed naar u luisteren, reageren op uw wensen, zo werkt Somfy.

Voor alle informatie over het kiezen, kopen of installeren van producten van Somfy, kunt u terecht bij uw Somfy installateur of rechtstreeks contact opnemen met een Somfy adviseur die voor u klaar staat om u begeleiden.

Internet: www.somfy.fr

1.3 Garantie

Dit product wordt 2 jaar gegarandeerd gerekend vanaf de aankoopdatum.

2 - BELANGRIJKE INFORMATIE - VEILIGHEID

2.1 Algemeen

Lees deze installatiegids en de bijgevoegde veiligheidsvoorschriften aandachtig voordat u begint met de installatie van dit Somfy product. Houd u nauwkeurig aan de instructies die in deze handleiding worden gegeven en bewaar deze handleiding gedurende de gehele levensduur van het product.

Controleer vóór de installatie of dit Somfy product compatibel is met de aanwezige apparatuur en accessoires.

Deze handleiding geeft instructies voor het installeren en gebruiken van dit product.

Elke installatie of vorm van gebruik dat buiten het door Somfy gedefinieerde toepassingsgebied valt, is niet toegestaan. Hierdoor en door het negeren van de instructies in deze handleiding, vervallen iedere aansprakelijkheid en garantie van Somfy.

Somfy is niet aansprakelijk voor veranderingen van normen en standaards die van kracht zijn geworden na publicatie van deze handleiding.

Somfy verklaart hierbij dat het product voldoet aan de eisen van Richtlijn 2014/53/EU. De volledige conformiteitsverklaring staat ter beschikking op de website www.somfy.com/ce.

Aan de afbeeldingen kunnen geen rechten worden ontleend.

2.2 Algemene veiligheidsvoorschriften

Laat kinderen niet met het bedieningspunt spelen.

Dompel het bedieningspunt nooit in een vloeistof.

Dit product mag niet gebruikt worden door personen (inclusief kinderen) met verminderde fysieke, zintuiglijke of verstandelijke capaciteiten of personen zonder ervaring of kennis, behalve als zij onder toezicht staan van iemand die verantwoordelijk is voor hun veiligheid of toezicht, of die instructies vooraf over het gebruik van het product heeft gegeven.

2.3 Gebruiksomstandigheden

Het ontvangstbereik wordt beperkt door de regelgeving inzake draadloze apparaten.

Het ontvangstbereik is sterk afhankelijk van de gebruiksomgeving: storingen veroorzaakt door grote elektrische apparaten in de buurt van de installatie, de gebruikte materialen voor de muren en wanden van de locatie.

Het gebruik van een draadloze apparaten (bijvoorbeeld een draadloze hifi hoofdtelefoon) die op dezelfde radiofrequentie werken kan de prestaties van het product negatief beïnvloeden.

De camera van deze videofoon is alleen bedoeld om een bezoeker te herkennen en mag nooit en te nimmer worden gebruikt als bewakingscamera.

Deze installatie moet worden gebruikt in overeenstemming met de wet op de bescherming van de privacy.

Gebruik van deze producten anders dan in het kader van een strikt persoonlijk gebruik is onderworpen aan wettelijke gebruiksverplichtingen en is onderworpen aan de voorafgaande aanvraag van vergunningen bij de overheid.

De koper is civiel- en strafrechtelijk aansprakelijk in geval van ongepast gebruik van het apparaat, zoals het schenden van de persoonlijke levenssfeer of het beeldrecht van derden. Somfy wijst elke aansprakelijkheid af voor een gebruik van de videofoon dat strijdig is met de geldende wettelijk bepalingen en verordeningen.

2.4 Recycling en afvalverwerking



Gooi het oude product niet weg met het huisvuil. Laat het product ophalen door de leverancier ervan of lever het in bij het afvalstation van de gemeente.

3 - PRODUCTBESCHRIJVING

De binnenmonitor bevat een draadloze RTS zender (Radio Technology Somfy). Met deze zender kunnen systemen in en rond het huis worden bestuurd die zijn voorzien van een Somfy RTS ontvanger (garagedeur, hek, verlichting, rolluiken, zonnenscherm, enz.).

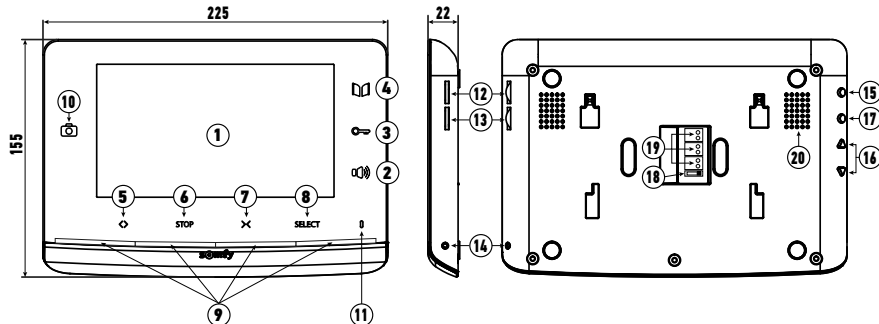

	Nummer	Omschrijving	Beschrijving
Commando's via draad	1	Scherm	Hierop kunt u de bezoeker zien.
	2	Toets voor het activeren van de microfoon	Schakelt de microfoon van de monitor in om een bezoeker te antwoorden.
	3	Toets voor de elektrische slotvanger/grendel	Bedient de grendel of het elektrisch slot.
	4	Toets van het hek	Hiermee kan het gemotoriseerde hek worden bediend.
Draadloze commando's	5	Toets openen/inschakelen	Bedient het openen van het hek, van het rolluik, van de garagedeur of het inschakelen van verlichting.
	6	STOP-toets	Stopt de beweging van het hek, van het rolluik, van de garagedeur.
	7	Toets sluiten/uitschakelen	Bedient het sluiten van het hek, van het rolluik, van de garagedeur of het uitschakelen van verlichting.
	8	Keuzeschakelaar RTS-kanaal	Hiermee kan het radiokanaal voor het aansturen van een product of een groep van producten worden geselecteerd (zie deel "9.3 Draadloze bediening van Somfy RTS systeem vanaf de monitor").
	9	Led's van de kanalen	Elke led vertegenwoordigt een RTS (Radio Technologie Somfy) kanaal. Er zijn in totaal 5 kanalen: voor het 5e kanaal gaan de 4 led's branden.
	10	Foto-led	De foto-led licht op in geval van een gemist bezoek: er wordt een foto gemaakt bij elke onbeantwoorde oproep op de monitor.
	11	Microfoon	Hiermee kunt u praten tegen de bezoeker die voor het buitenpaneel staat.
	12	Volume van de bel	Knop voor het instellen van het volume van de bel
	13	Luidsprekervolume	Knop voor het instellen van het volume van de luidspreker
	14	PROG toets	Hiermee kan de monitor geprogrammeerd worden voor het draadloos aansturen van systemen met RTS (Radio Technologie Somfy).
15	MENU toets	Hiermee wordt het menu geopend waarmee de lichtsterkte, het contrast enz. kunnen worden ingesteld.	
16	Instelknoppen	Hiermee doorloopt u de verschillende beltonen (zie de handleiding van de set V300, deel "6.1.1 De beltoon van de monitor wijzigen") en de verschillende monitorinstellingen (contrast, lichtsterkte...).	
17	BACK toets	Hiermee keert u terug in het instelmenu.	
18	Keuzeschakelaar 1 of 2 woningen	Hiermee maakt u een screenshot tijdens ene gesprek met een bezoeker.	
19	Klemmenblok	Hiermee kan de beltoon van de monitor worden ingesteld met een lange druk op de toets.	
20	Luidspreker	Hiermee stelt u de installatie in voor een of twee woningen.	
			Hiermee kan de monitor aangesloten worden op de netvoeding, op het buitenpaneel en op een extra monitor indien deze is geïnstalleerd.
			Hiermee hoort u de beltoon tijdens een oproep en kunt u degene die voor het buitenpaneel staat horen.

4 - STANDAARD INSTALLATIESCHEMA'S

4.1 Standaard installatie voor een woning

	Afstand tussen het buitenpaneel en de meest verwijderde monitor	Te gebruiken kabel
A	Minder dan 50 m	2 draden van minstens 0,5 mm ²
	Tussen 50 en 100 m	2 draden van 1 mm ²
D	Minder dan 30 m	2 draden van minstens 0,5 mm ²
F		2 draden van minstens 0,75 mm ²
G		2 draden van minstens 0,5 mm ²

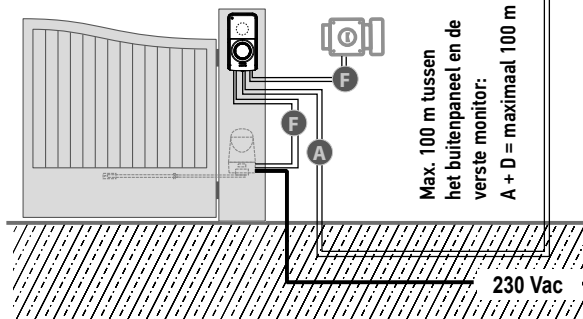
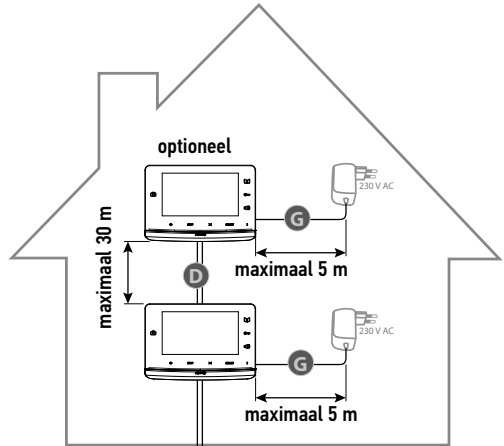

N.B.: Wij raden aan de kabel van de videofoon en de kabel(s) van de motor van het hek in gescheiden kabelgoten te leggen.

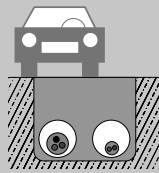

i Het is aanbevolen soepele kabels te gebruiken en de afgestripte kabeleinden in te knippen of ze te voorzien van kabelschoenen.

i De maximaal toelaatbare draaddiameter op de klemmenstroken is 1mm².

4.2 Standaard installatie voor twee woningen

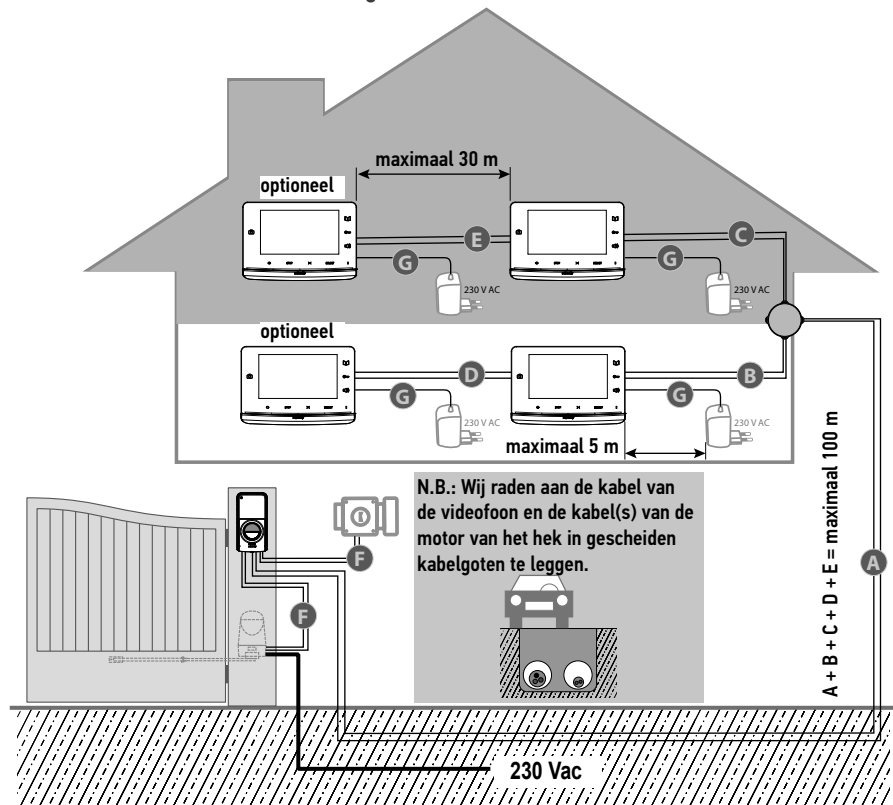

	Afstand tussen het buitenpaneel en de meest verwijderde monitor	Te gebruiken kabel
A B C	Minder dan 50 m	2 draden van minstens 0,5 mm ²
	Tussen 50 en 100 m	2 draden van 1 mm ²
D E	Minder dan 30 m	2 draden van minstens 0,5 mm ²
F		2 draden van minstens 0,75 mm ²
G		2 draden van minstens 0,5 mm ²

i Het is aanbevolen soepele kabels te gebruiken en de afgestripte kabeleinden in te knippen of ze te voorzien van kabelschoenen.

i De maximaal toelaatbare draaddiameter op de klemmenstroken is 1mm².

5 - EEN MONITOR TOEVOEGEN

5.1 Een extra monitor installeren in een woning

! Maak het netvoedingsblok van de hoofdmonitor los.

[1]. Bevestig de bevestigingsplaat van de monitor tegen de muur.

Belangrijk: De bevestigingspootjes van de monitor moeten naar u toe wijzen.

N.B.: Alle draden moeten aan de binnenkant van de bevestigingssteun lopen om ze te kunnen aansluiten op de monitor.

[2]. Verwijder de stekker DC aan de achterkant van de monitor en sluit de kabel van het netvoedingsblok aan op deze aansluiting: witte draad met grijze streepjes aan de bovenkant (+) en geheel zwarte draad aan de onderkant (-).

Belangrijk: Gebruik uitsluitend het meegeleverde netvoedingsblok om de monitor te voeden.

Belangrijk: Het netvoedingsblok moet dichtbij de monitor geïnstalleerd worden en gemakkelijk toegankelijk zijn.

[3]. Sluit de stekker van het netvoedingsblok aan de achterkant van de monitor aan op DC in de op de illustratie aangegeven richting (schroef naar links).

Belangrijk: Sluit het netvoedingsblok pas op het stopcontact aan als alle bedrading is aangesloten).

[4]. Bereid de verbinding van de extra monitor op de hoofdmonitor voor door een kabel met 2 draden te verbinden met de stekker P2 aan de achterkant van de monitor en houd u hierbij verplicht aan de polariteit:

- M+ van de extra monitor op M+ van de hoofdmonitor.
- M- van de extra monitor op M- van de hoofdmonitor.

N.B.: Zoek naar de draden die worden gebruikt voor de stekker P2 van de hoofdmonitor om de extra monitor op de juiste wijze aan te sluiten.

N.B.: De stekker P1 wordt niet gebruikt, omdat het buitenpaneel is aangesloten op de hoofdmonitor.

[5]. Bepaal de plaats van de schakelaar (18) op de hoofdmonitor van de woning en zet de schakelaar (18) van de extra monitor in dezelfde stand.

N.B.: In geval van een installatie voor een enkele woning moet de keuzeschakelaar (18) op stand 2 worden geplaatst.

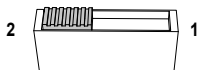

[6]. Klik de monitor op de bevestigingssteun, door eerst de bovenkant van de monitor op de plaat te plaatsen en daarna de onderkant.

N.B.: Leid de draden van de voeding tussen de bevestigingssteun en de monitor.

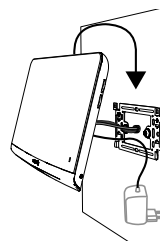
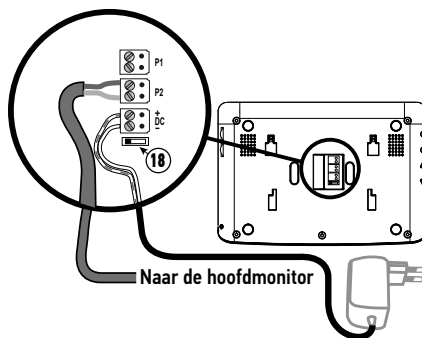
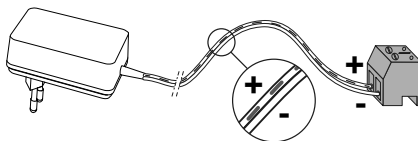
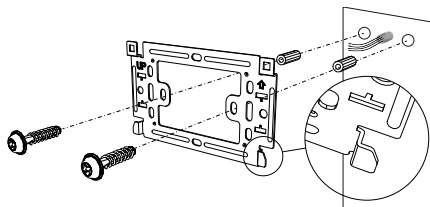

5.2 Een hoofdmonitor installeren in een tweede woning

De V300 kan worden aangepast aan een formaat voor twee woningen met een buitenpaneel met meerdere knoppen. Maar voor dit type installatie is een verdeeldoos nodig (niet meegeleverd in de set). Deze wordt geïnstalleerd tussen het buitenpaneel en de monitors van elke woning (zie schema hieronder).

Voor het installeren van de monitors wordt een standaard installatie gevolgd (zie deel "4.1 Installatie voor een woning" van de handleiding van de set V300) met een maximum afstand van 100 m tussen het buitenpaneel en de monitor die het verst afgelegen is. Bij het aansluiten van de kabels moeten de voedingsblokken van woning 1 en woning 2 op de netspanning zijn aangesloten. Voor elke woning moet de polariteit worden gevolgd (zie deel "5.1 Aansluiten van het buitenpaneel" van de handleiding van de set V300):

- M + van de monitor op M + van het buitenpaneel.
- M - van de monitor op M - van het buitenpaneel.

Voorafgaand aan het bevestigen van de monitors moet de keuzeschakelaar (18) worden ingesteld aan de achterkant van de monitors om onderscheid te maken tussen de twee woningen en de twee oproepknoppen gebruiken op het buitenpaneel:

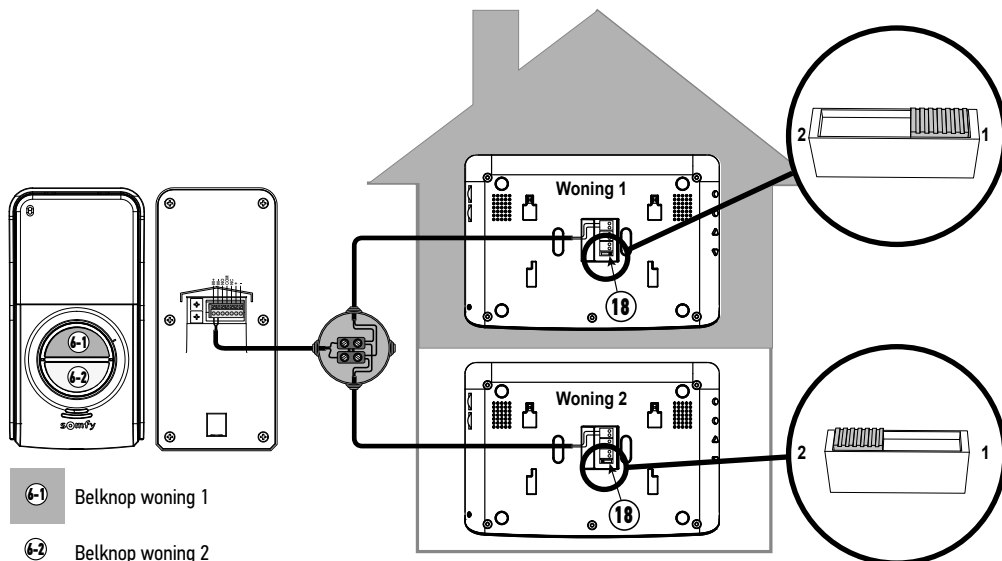

5.3 De spanning inschakelen van de installatie

Sluit na afloop van de installatie de voedingsblokken weer aan op de netvoeding.

De installatie is klaar om te worden gebruikt.

6 - EEN MONITOR VERVERGEN

- ⚠ Maak het voedingsblok los van de te vervangen monitor.
- [1].** Maak de te vervangen monitor los van zijn bevestigingssteun door hem omhoog te schuiven.
 - [2].** Noteer de aansluitingen van de stekkers om ze weer in de goede volgorde te kunnen aansluiten op de nieuwe monitor:
 - [3].** Bepaal de plaats van de schakelaar (18).
 - [4].** Maak de stekkers los van de te vervangen monitor door er voorzichtig aan te trekken.

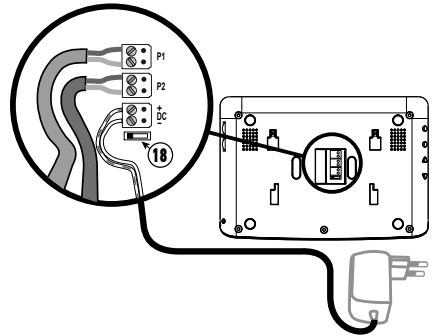
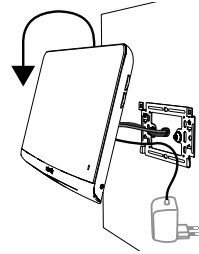

- [5].** Trek de stekkers van de nieuwe monitor voorzichtig los en leg ze opzij.
 - [6].** Plaats de schakelaar (18) van de nieuwe monitor in dezelfde stand als die van de te vervangen monitor.
 - [7].** Sluit de stekker van het voedingsblok aan de achterkant van de monitor aan op de DC aansluitklem in de op de illustratie aangegeven richting.
- Belangrijk:** Sluit het voedingsblok pas op het stopcontact aan als alle bedrading is aangesloten).
- [8].** Sluit vervolgens de tweede stekker aan op aansluitklem P2 en de derde stekker op aansluitklem P1 (afhankelijk van de configuratie van de installatie).

- [9].** Klik de monitor op de bevestigingssteun, door eerst de bovenkant van de monitor op de plaat te plaatsen en daarna de onderkant.
N.B.: Leid de draden van de voeding tussen de bevestigingssteun en de monitor.

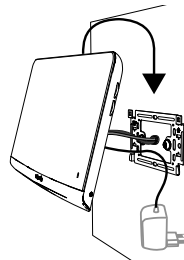



6.1 De spanning inschakelen van de installatie

Sluit na afloop van de installatie de motorisatie van het hek weer aan op de voeding.
Sluit vervolgens het voedingsblok van de monitor aan op een stopcontact.

7 - AFSTELLEN VAN DE VIDEOFOON

7.1 Monitor

12	-  +	Draaiknop voor het volume van de bel	Hiermee kan het volume van de bel van de monitor ingesteld worden.
13	-  +	Draaiknop voor het luistervolume	Hiermee kan het luistervolume van de monitor ingesteld worden.

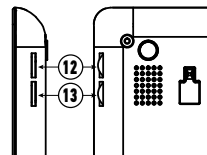

7.1.1 Schermresolutie

- [1]. Druk op de toets "Menu" (15).
- [2]. Druk meerdere malen kort op de toets "Menu" om te navigeren in het instelmenu: de gekozen instelling heeft een oranje markering.
- [3]. Druk op de insteltoetsen (16) om de waarde van de gekozen instelling te wijzigen (lichtsterkte, contrast, menutaal, tijd of datum) tot aan de gewenste instelling.
- [4]. Druk op de toets "Back" (17) om het menu te verlaten.

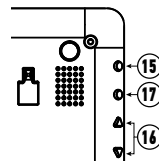

7.1.2 De beltoon van de monitor wijzigen

De monitor heeft 16 beltonen.

Om de beltoon van de monitor te veranderen, drukt u lang (ongeveer 5 seconden) op de toets "BACK" (17). De standaard of de eerder ingestelde beltoon wordt dan afgespeeld. U kunt vervolgens de andere beltonen ontdekken met behulp van de "insteltoetsen". Nadat u een beltoon hebt gekozen, drukt u kort op de knop "Back" om uw nieuwe beltoon op te slaan.

8 - GEBRUIK

8.1 Een bezoeker antwoorden

Als een bezoeker op de belknop van het buitenpaneel drukt, speelt de monitor de gekozen beltoon af en wordt het beeld van de bezoeker weergegeven.

Druk op de toets om Inschakelen van de microfoon en de luidspreker .

U kunt met uw bezoeker praten.

N.B.: De V300 biedt de mogelijkheid om een screenshot te maken tijdens een conversatie met een bezoeker door kort de toets "Back" (17) van uw monitor in te drukken tijdens de conversatie. Een pictogram  bovenin het scherm geeft aan dat de handeling is gevalideerd. De foto wordt vervolgens opgeslagen in het menu Foto, zie de handleiding van de set V300, deel "8.5 Foto's weergeven / verwijderen".

N.B.: U kunt maximaal 2 minuten met uw bezoeker spreken.

Als u opnieuw op de toets om de microfoon en de luidspreker  in te schakelen drukt, dan gaat het scherm van de monitor uit en wordt de verbinding verbroken.

8.2 Het hek openen

Schermdisplay van de monitor aan of uit, druk op de toets .

Als het scherm van de monitor aan was, gaat het uit tijdens het openen van het hek.

8.3 De elektrische slotvanger/grendel ontgrendelen

Schermdisplay van de monitor aan of uit, druk op de ontgrendelingstoets .

Als het scherm van de monitor aan was, gaat het uit tijdens het ontgrendelen van de elektrische slotvanger/grendel.

9 - DRAADLOZE BEDIENING VAN SOMFY RTS SYSTEMEN

De monitor bevat een draadloze RTS zender (Radio Technology Somfy). Deze is alleen compatibel met apparaten met RTS (Radio Technologie Somfy).

Deze wordt gebruikt voor het tegelijk of afzonderlijk aansturen van de volgende Somfy systemen, zoals een:

- motorisatie van een garagedeur,
- verlichtingsontvanger,
- motorisatie van een rolluik,
- motorisatie van een hek. (voor een SOMFY RTS hekmotorisatie verkocht in een grote bouwmarkt, zie de handleiding van de set V300, deel "7.3.1 Programmeren van de hekmotorisatie in het geheugen van de monitor"),
- enz.

Deze functionaliteit is mogelijk dankzij een systeem van radiokanalen die door led's op de onderkant van de monitor zijn te onderscheiden. Elk kanaal hoort bij één bepaalde afstandsbediening en kan een of meer systemen bedienen. Het aantal door een kanaal te bedienen systemen is onbeperkt. Om een kanaal te besturen drukt u op een van de toetsen "openen/inschakelen" (5), "stop" (6) of "sluiten/uitschakelen" (7).

Belangrijk: Controleer of het te besturen draadloze systeem binnen het zendbereik van de monitor is.

9.1 Toevoeging van een RTS (Radio Technologie Somfy) systeem

U dient 2 stappen in acht te nemen voor het toevoegen van een RTS (Radio Technologie Somfy) systeem:

- De oorspronkelijke RTS bediening van het systeem identificeren (afstandsbediening, zender enz.)
- De monitor koppelen met het RTS systeem op het kanaal van uw keuze:

9.1.1 Voorbeeld: Een Somfy RTS-rolluik toevoegen

[1]. Bepaal het type van de oorspronkelijke bediening van het rolluik, dat wil zeggen de afstandsbediening of het bedieningspunt dat alleen dit rolluik aanstuurt.

N.B.:

- Als de oorspronkelijke bediening verloren is gegaan of defect is en het rolluik alleen daarmee is te bedienen, neem dan contact op met uw Somfy adviseur.
- Als een andere bediening het rolluik bedient, gebruik deze dan om de volgende stappen te doen.

[2]. Zet het rolluik half omhoog met de oorspronkelijke bediening.

[3]. Druk gedurende minstens 3 seconden op de PROG-toets van de oorspronkelijke bediening: het product reageert (bijvoorbeeld door een korte op-en-neer beweging of een serie van 3 pieptonen). De PROG functie blijft 2 minuten actief.

N.B.: Als u de PROG toets niet kunt vinden op uw bedieningspunt, kijk dan in de handleiding ervan.

[4]. Selecteer een vrij kanaal door te drukken op de toets "SELECT" (8) van de monitor.

[5]. Druk 1 seconde lang op de toets PROG (14) aan de onderkant rechts van de monitor.

[6]. Controleer of het koppelen is gelukt door opdracht te geven voor openen of sluiten.

Apart RTS bedieningspunt

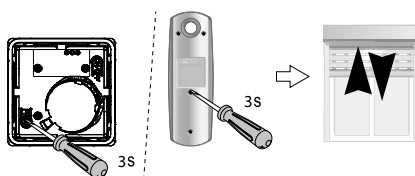

9.2 Een Somfy RTS-systeem wissen

Men kan ook een bediening verwijderen voor een Somfy RTS systeem: wanneer een systeem al werd gekoppeld aan een monitor, zal de koppeling worden gewist indien de hierboven procedure opnieuw wordt uitgevoerd.

9.3 Draadloze bediening van Somfy RTS systeem vanaf de monitor

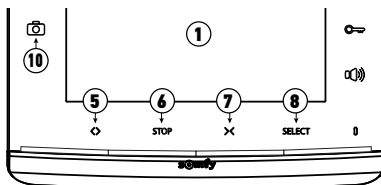

- [1].** Selecteer het kanaal dat hoort bij het systeem dat u wilt bedienen door te drukken op de toets SELECT (8): de led van het geselecteerde kanaal knippert (of de 4 led's knipperen voor kanaal nr. 5)..
Druk zo vaak als nodig is op de kanaalkeuzetoets tot de led's het gewenste kanaal aangeven.
- [2].** Bedien uw systeem met behulp van de toetsen Openen/inschakelen, STOP en Sluiten/uitschakelen van de monitor.
Het systeem reageert zoals aangegeven in onderstaande tabel:

Bediend systeem	Druk op de toets:		
	Openen/inschakelen ⟨⟩ (5)	STOP (6)	Sluiten/uitschakelen ⟩⟨ (7)
Garagedeur	Open	Uitgeschakeld (als de deur in beweging is)	Dicht
Verlichting	Brandt	-	Uit
Rolluik	Open	<ul style="list-style-type: none"> • Uitgeschakeld (als het rolluik in beweging is) • Favoriete stand (als het rolluik stil staat) 	Dicht
Hek	Open	Uitgeschakeld (als het hek in beweging is)	Dicht

 Voor nadere informatie over de procedure raadpleegt u de installatiehandleiding van de set V300 (deel "7.1 Toevoeging van een RTS systeem")

10 - TECHNISCHE GEGEVENS

Monitor		
Voeding	Type	Netvoeding 100-240 V / 50-60 Hz, 0,5 A Uitgang: 17 VDC, 1,1 A
	Beschermd tegen omkering van de polariteit	Ja
Schermbreedte		Schermbreedte 7" (17 cm) - Resolutie: 800 x 480 pixels
Instellingen		Beltoonvolume, luistervolume, lichtsterkte, contrast, kleuren, taal, tijd, datum, beltoon
Beeldgeheugen		100 foto's in het interne geheugen
Bevestiging		Wandhouder
Afmetingen (L x h x d)		225 x 155 x 22 mm
Werkings temperatuur		Van -10 °C tot +55 °C
Radiozender	Frequentie	433,42 MHz < 10 mW
	Bereik	200 meter (vrije veld)

SPIS TREŚCI

Przetłumaczona wersja instrukcji

1 - WPROWADZENIE	2
1.1 Firma Somfy	2
1.2 Pomoc techniczna	2
1.3 Gwarancja	2
2 - WAŻNE INFORMACJE - BEZPIECZEŃSTWO	2
2.1 Informacje ogólne	2
2.2 Ogólne zalecenia dotyczące bezpieczeństwa	2
2.3 Warunki użytkowania	2
2.4 Recykling i usuwanie zużytego sprzętu	2
3 - PREZENTACJA PRODUKTU	3
4 - SCHEMATY STANDARDOWYCH INSTALACJI	4
4.1 Standardowa instalacja dla jednego lokalu	4
4.2 Standardowa instalacja dla dwóch lokali	5
5 - DODAWANIE MONITORA	6
5.1 Montaż dodatkowego monitora w jednym lokalu	6
5.2 Montaż głównego monitora w drugim lokalu	7
5.3 Włączenie zasilania instalacji	7
6 - WYMIANA MONITORA	8
6.1 Włączenie zasilania instalacji	8
7 - REGULACJA WIDEODOMOFONU	9
7.1 Monitor	9
7.1.1 Regulacja ekranu	9
7.1.2 Zmiana melodii monitora	9
8 - UŻYTKOWANIE	9
8.1 Rozmowa z osobą dzwoniącą	9
8.2 Otwieranie bramy wjazdowej	9
8.3 Odblokowywanie rygla/zamka elektromagnetycznego	9
9 - STEROWANIE BEZPRZEWODOWE URZĄDZENIAMI SOMFY RTS	10
9.1 Dodawanie urządzeń RTS (Technologia Radiowa Somfy)	10
9.1.1 Przykład: Dodawanie rolety Somfy RTS	10
9.2 Usuwanie urządzeń Somfy RTS	10
9.3 Sterowanie bezprzewodowe urządzeniem Somfy RTS z monitora	11
10 - DANE TECHNICZNE	11

1 - WPROWADZENIE

Dziękujemy za wybór produktu Somfy.

1.1 Firma Somfy

Firma Somfy projektuje, produkuje i sprzedaje napędy oraz automatyczne mechanizmy do systemów wyposażenia domu. Wszystkie produkty Somfy - napędy do bram wjazdowych i garażowych oraz rolet, systemy alarmowe, układy sterowania oświetleniem, termostaty ogrzewania, spełniają oczekiwania Klientów w zakresie bezpieczeństwa, komfortu użytkowania i oszczędnego zużycia energii.

Procedura zapewnienia jakości w firmie Somfy opiera się na zasadzie stałego doskonalenia. Z niezawodności naszych produktów wynika renoma marki Somfy - synonimu innowacji i perfekcji technologicznej na całym świecie.

1.2 Pomoc techniczna

Ambicją firmy Somfy jest dokładne poznanie swoich Klientów, wysłuchanie ich opinii, realizacja ich potrzeb.

Informacje dotyczące wyboru, zakupu lub instalacji produktów Somfy można uzyskać w sklepie lub bezpośrednio u konsultanta Somfy, który udzieli wszelkich niezbędnych wskazówek.

Internet: www.somfy.fr

1.3 Gwarancja

Na ten produkt jest udzielana gwarancja 2-letnia, licząc od daty zakupu.

2 - WAŻNE INFORMACJE - BEZPIECZEŃSTWO

2.1 Informacje ogólne

Przed rozpoczęciem instalacji produktu Somfy, należy dokładnie zapoznać się z niniejszą instrukcją montażu oraz zaleceniami dotyczącymi bezpieczeństwa.

Niezbędne jest ścisłe stosowanie się do podanych wskazówek i zachowanie tego dokumentu przez cały okres użytkowania produktu.

Przed rozpoczęciem montażu należy sprawdzić zgodność tego produktu Somfy z urządzeniami i akcesoriami, które będą z nim współpracować.

Niniejsza instrukcja zawiera opis montażu i sposobu obsługi tego produktu.

Instalowanie lub używanie produktu poza zakresem stosowania określonym przez Somfy jest niedozwolone. Spowodowałoby ono, podobnie jak nieprzestrzeganie wskazówek zawartych w niniejszej instrukcji, zwolnienie producenta z odpowiedzialności oraz utratę gwarancji Somfy. Somfy nie ponosi odpowiedzialności za zmiany w normach i standardach wprowadzone po publikacji niniejszej instrukcji.

Somfy oświadcza niniejszym, że urządzenie jest zgodne z wymogami Dyrektywy 2014/53/UE. Pełny tekst deklaracji zgodności jest dostępny pod adresem internetowym www.somfy.com/ce

Ilustracje nie mają charakteru wiążącego.

2.2 Ogólne zalecenia dotyczące bezpieczeństwa

Uważać, aby dzieci nie bawiły się punktem sterującym.

Nigdy nie zanurzać punktu sterującego w cieczach.

Ten produkt nie jest przeznaczony do użytkowania przez osoby (w tym dzieci), których zdolności fizyczne, sensoryczne lub mentalne są ograniczone, lub przez osoby nieposiadające doświadczenia lub wiedzy, chyba że mogą one korzystać, za pośrednictwem osoby odpowiedzialnej za ich bezpieczeństwo, z nadzoru albo wcześniej udzielonych im instrukcji dotyczących obsługi produktu.

2.3 Warunki użytkowania

Zasięg odbioru fal radiowych jest ograniczony normami regulującymi zasady używania urządzeń radiowych.

Zasięg odbioru fal radiowych zależy w dużym stopniu od otoczenia, w którym produkt jest używany: zakłócenia mogą być wywołane przez duże urządzenia elektryczne znajdujące się w pobliżu instalacji, rodzaj materiału zastosowanego do konstrukcji ścian oraz przegrody.

Używanie urządzeń radiowych (np. słuchawek hi-fi) pracujących na tej samej częstotliwości może ograniczyć zakres działania produktu.

Funkcją kamery tego wideodomofonu jest identyfikacja osoby dzwoniącej, pod żadnym pozorem nie może ona być stosowana do obserwowania ulicy lub przestrzeni publicznej.

Niniejsza instalacja musi być użytkowana zgodnie z ustawą o technologiach informacyjnych i swobodach obywatelskich.

Wykorzystanie tego produktu poza zakresem ściśle prywatnym wymaga spełnienia pewnych obowiązków ustawowych w dziedzinie użytkowania i wiąże się z koniecznością wcześniejszego uzyskania odpowiednich pozwoleń administracyjnych.

Nabywca może zostać pociągnięty do odpowiedzialności cywilnej i karnej w przypadku niezgodnego z prawem wykorzystania urządzenia w celu naruszenia prywatności lub wykorzystania wizerunku osób trzecich. Firma Somfy w żadnym wypadku nie będzie ponosiła odpowiedzialności z tytułu użycia wideodomofonu w sposób niezgodny z obowiązującymi przepisami ustawowymi i wykonawczymi.

2.4 Recykling i usuwanie zużytego sprzętu

 Nie wyrzucać produktu wycofanego z użytku razem z odpadami z gospodarstwa domowego. Taki produkt trzeba przekazać jego dystrybutorowi lub skorzystać z systemu selektywnej zbiórki odpadów udostępnionego przez władze danej gminy.

3 - PREZENTACJA PRODUKTU

Monitor wewnętrzny jest wyposażony w nadajnik radiowy RTS (Technologia Radiowa Somfy). Ten bezprzewodowy element sterujący umożliwia sterowanie produktami zamontowanymi w domu, wyposażonymi w odbiornik Somfy RTS (brama garażowa, brama wjazdowa, oświetlenie, rolety, markizy itd.).

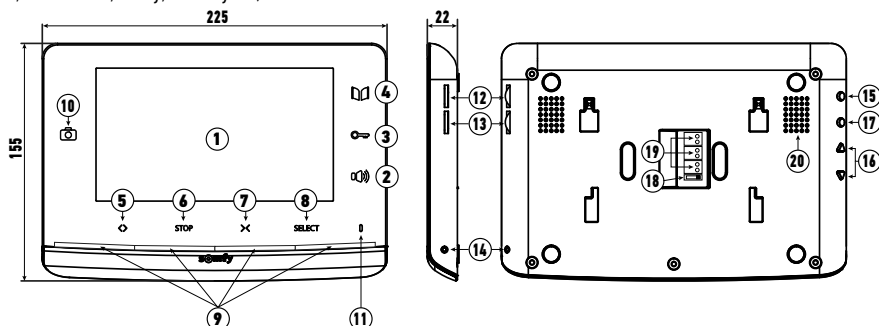

	Oznaczenie	Nazwa	Opis
	1	Ekran	Umożliwia zobaczenie osoby dzwoniącej.
Przewodowe elementy sterujące	2	Przycisk włączania mikrofonu	Powoduje włączenie mikrofonu monitora w celu udzielenia odpowiedzi osobie dzwoniącej.
	3	Przycisk rygla/zamka elektromagnetycznego	Steruje rygłem lub zamkiem elektromagnetycznym.
	4	Przycisk bramy wjazdowej	Steruje bramą wjazdową z napędem.
	5	Przycisk otwierania/włączania	Steruje otwieraniem bramy wjazdowej, podnoszeniem rolety, otwieraniem bramy garażowej lub włączaniem oświetlenia.
Bezprzewodowe elementy sterujące	6	Przycisk STOP	Steruje zatrzymaniem ruchu bramy wjazdowej, rolety, markizy lub bramy garażowej.
	7	Przycisk zamykania/wyłączania	Steruje zamykaniem bramy wjazdowej, opuszczaniem rolety, markizy, zamykaniem bramy garażowej lub wyłączeniem oświetlenia.
	8	Przycisk wybierania kanału RTS	Umożliwia wybór kanału radiowego, który steruje produktem lub grupą produktów (patrz część „9.3 Sterowanie bezprzewodowe urządzeniem Somfy RTS z monitora”).
	9	Lampki kontrolne kanałów	Każda lampka kontrolna oznacza jeden kanał RTS (Technologia Radiowa Somfy). Dostępnych jest w sumie 5 kanałów: dla 5. kanału zapalają się 4 lampki kontrolne. Dioda LED zdjęcia zaczyna się świecić w przypadku wizyty podczas nieobecności użytkownika: zapisanie zdjęcia osoby dzwoniącej następuje za każdym razem, gdy przycisk przy monitorze zostanie wciśnięty, ale nie będzie odpowiedzi.
	10	Dioda LED zdjęcia	
	11	Mikrofon	Umożliwia komunikowanie się z rozmówcą znajdującym się przed panelem zewnętrznym.
	12	Głośność dzwonka	Pokrętko regulacji poziomu głośności dzwonka.
	13	Głośność głośnika	Pokrętko regulacji głośności głośnika.
	14	Przycisk PROG	Umożliwia zaprogramowanie monitora do sterowania bezprzewodowymi urządzeniami RTS (Technologia Radiowa Somfy).
	15	Przycisk MENU	Umożliwia wejście do menu w celu wyregulowania natężenia oświetlenia, kontrastu itd.
	16	Przyciski regulacyjne	Umożliwiają nawigację podczas wybierania dzwonka (patrz instrukcja zestawu V300, część „6.1.1 Zmiana dzwonka monitora”) i regulacji monitora (kontrast, natężenie oświetlenia itd.). Umożliwiają cofnięcie się w menu regulacji.
	17	Przycisk BACK	Umożliwia wykonanie zrzutu ekranu podczas rozmowy z osobą dzwoniącą. Umożliwia skonfigurowanie dzwonka monitora poprzez dłuższe wciśnięcie.
	18	Przełącznik dla 1 lub 2 lokali	Umożliwia ustawienie parametrów instalacji dla jednego lub dwóch lokali.
	19	Listwa zaciskowa	Umożliwia podłączenie monitora do zasilania sieciowego, panelu zewnętrznego i dodatkowego monitora, o ile jest zainstalowany.
	20	Głośnik	Umożliwia emisję sygnału dzwonka podczas wywołania, a także głosu rozmówcy stojącego przed panelem zewnętrznym.

4 - SCHEMATY STANDARDOWYCH INSTALACJI

4.1 Standardowa instalacja dla jednego lokalu

	Odległość między panelem zewnętrznym a najdalszym monitorem	Stosowany przewód
A	Mniej niż 50 m	2 przewody 0,5 mm ² minimum
	Od 50 do 100 m	2 przewody 1 mm ²
D	Mniej niż 30 m	2 przewody 0,5 mm ² minimum
F		2 przewody 0,75 mm ² minimum
G		2 przewody 0,5 mm ² minimum

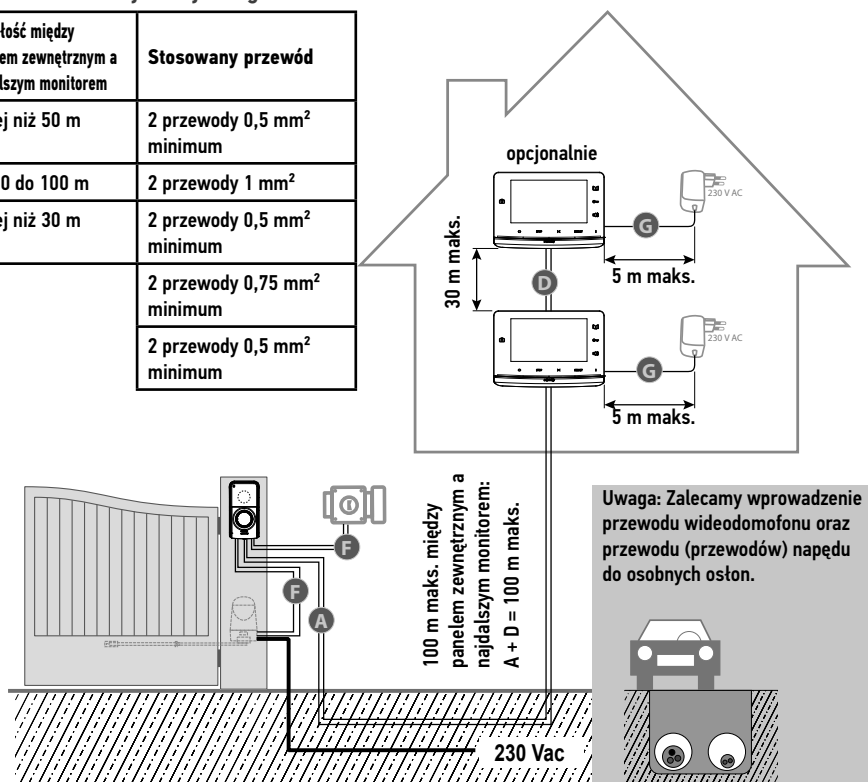

Uwaga: Zalecamy wprowadzenie przewodu wideodomofonu oraz przewodu (przewodów) napędu do osobnych ostion.

- i** Zalecane jest użycie przewodów elastycznych i pobielenie cyną nieostłoniętych końcówek lub założenie na nie nasadek do obciążania.
- i** Maksymalny, dozwolony odcinek przewodu dla listwy zaciskowej wynosi 1mm².

4.2 Standardowa instalacja dla dwóch lokali

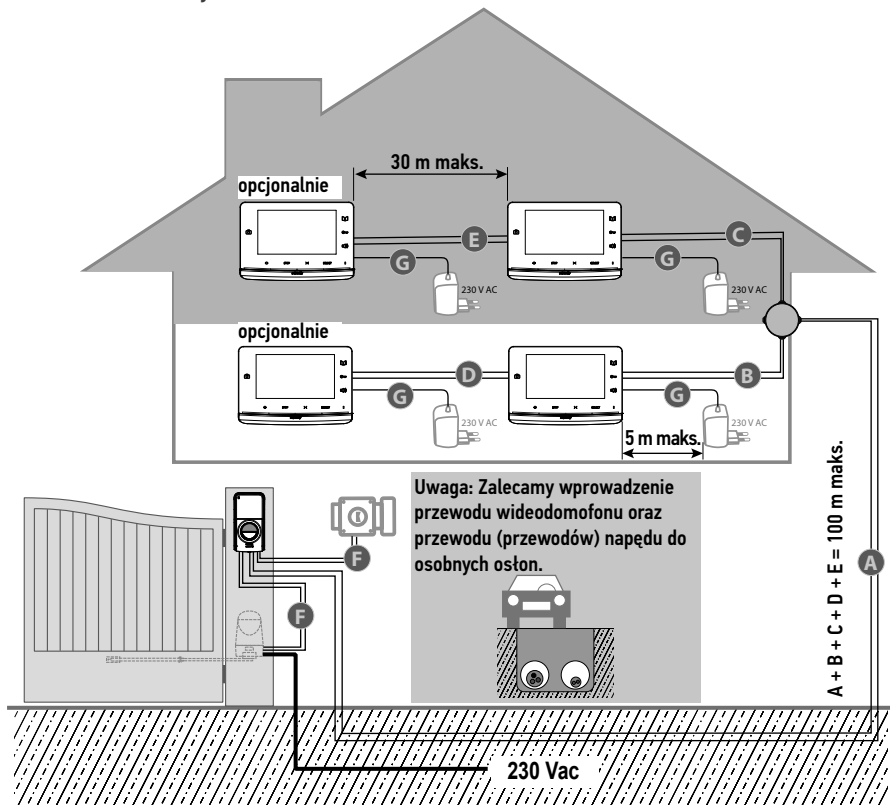

	Odległość między panelem zewnętrznym a najdalszym monitorem	Stosowany przewód
A B C	Mniej niż 50 m	2 przewody 0,5 mm ² minimum
	Od 50 do 100 m	2 przewody 1 mm ²
D E	Mniej niż 30 m	2 przewody 0,5 mm ² minimum
F		2 przewody 0,75 mm ² minimum
G		2 przewody 0,5 mm ² minimum

i Zalecane jest użycie przewodów elastycznych i pobalenie cyną nieostriętych końcówek lub założenie na nie nasadek do obciskania.

i Maksymalny, dozwolony odcinek przewodu dla listwy zaciskowej wynosi 1mm².

5 - DODAWANIE MONITORA

5.1 Montaż dodatkowego monitora w jednym lokalu

⚠ Odłączyć zespół zasilania sieciowego od głównego monitora.

[1]. Zamocować płytkę mocującą monitor do ściany.

Ważne: Uchwyty mocujące monitora powinny być skierowane na zewnątrz.

Uwaga: Wszystkie przewody powinny przechodzić wewnątrz wspornika mocującego, aby możliwe było ich podłączenie do monitora.

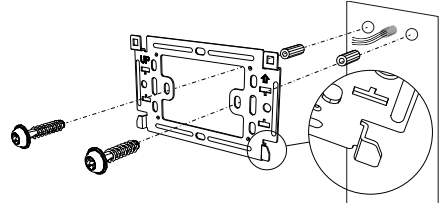

[2]. Wyjąć złącze DC z tylnej części monitora, a następnie podłączyć przewód zespołu zasilania sieciowego do tego złącza: biały przewód z szarymi kreskami w górze (+), a przewód całkowicie biały na dole (-).

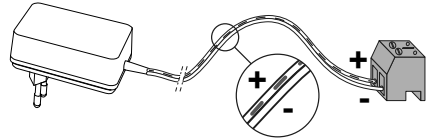

Ważne: Należy koniecznie użyć dostarczonego zespołu zasilania sieciowego do zasilania monitora.

Ważne: Zespół zasilania sieciowego musi być zamontowany w pobliżu monitora i łatwo dostępny.

[3]. Podłączyć złącze zespołu zasilania sieciowego z tyłu monitora do DC w kierunku wskazanym na ilustracji (śruby skierowane w lewą stronę).

Ważne: Nie podłączać zespołu zasilania sieciowego do gniazda, dopóki nie zostanie wykonane całe okablowanie.

[4]. Przygotować podłączenie dodatkowego monitora do monitora głównego poprzez podłączenie kabla 2-żyłowego do złącza P2 z tyłu monitora, przestrzegając bezwzględnie biegunowości:

- M+ monitora dodatkowego do M+ monitora głównego.
- M- monitora dodatkowego do M- monitora głównego.

Uwaga: Oznaczyć żyły użyte do złącza P2 monitora głównego, aby prawidłowo okablować monitor dodatkowy.

Uwaga: Złącze P1 nie jest używane, ponieważ panel zewnętrzny jest podłączony do głównego monitora.

[5]. Oznaczyć położenie przełącznika (18) na monitorze głównym lokalu i ustawić przełącznik (18) dodatkowego monitora w takim samym położeniu.

Uwaga: W przypadku montażu dla jednego lokalu przełącznik (18) musi być ustawiony w położeniu 2.

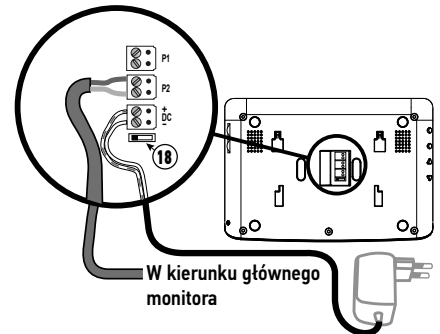
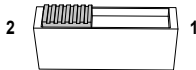

[6]. Przypiąć monitor do wspornika mocującego, ustawiając najpierw górną część, a następnie dolną część monitora na płytce.

Uwaga: Umieścić przewody zespołu zasilania sieciowego pomiędzy wspornikiem mocującym a monitorem.

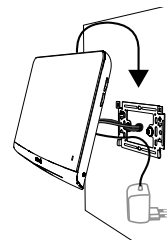

5.2 Montaż głównego monitora w drugim lokalu

Model V300 może zostać dostosowany do wersji dla dwóch lokali przy użyciu panelu z wieloma przyciskami. Jednak montaż tego typu wymaga zainstalowania puszki rozgałęźnej (nie dostarczanej w zestawie), która musi być umieszczona pomiędzy panelem zewnętrznym a monitorami każdego z lokali (patrz poniższy schemat).

Montaż monitorów odbywa się w taki sam sposób, jak w przypadku standardowej instalacji (patrz część "4.1 Instalacja dla jednego lokalu" w instrukcji zestawu V300), przy zachowaniu maksymalnej odległości 100 m między panelem zewnętrznym a monitorem znajdującym się najdalej. W trakcie wykonywania okablowania, zespoły zasilania sieciowego lokalu 1 i lokalu 2 powinny być odłączone od zasilania. W przypadku każdego lokalu, należy koniecznie przestrzegać biegunowości (patrz część "5.1 Okablowanie panelu zewnętrznego" w instrukcji zestawu V300):

- M+ monitora do M+ panelu zewnętrznego.
- M- monitora do M- panelu zewnętrznego.

Przed zamocowaniem monitorów należy ustawić parametry przełącznika (18) znajdującego się z tyłu monitorów, aby wyodrębnić oba lokale i umożliwić używanie dwóch przycisków dzwonka umieszczonych na panelu zewnętrznym:

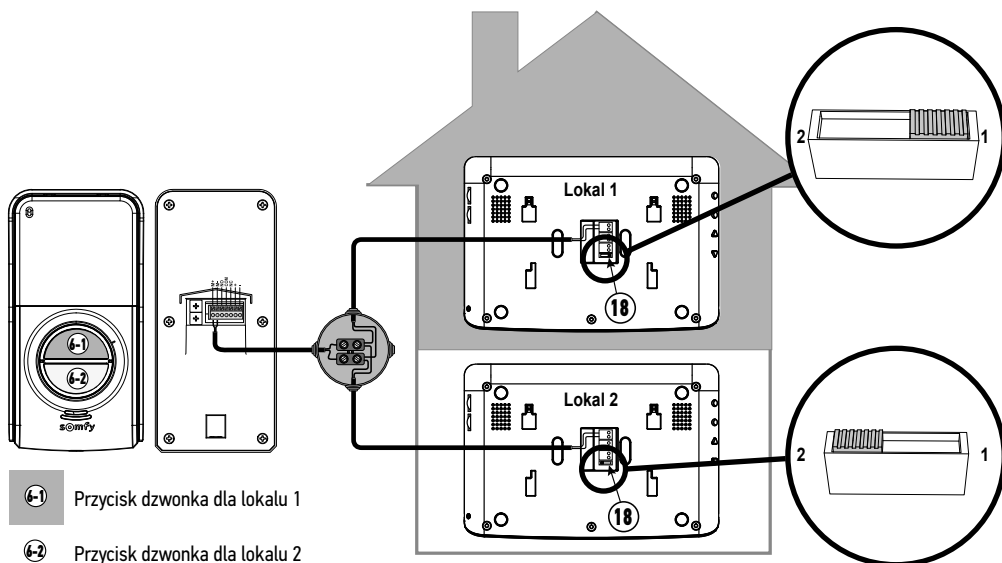

5.3 Włączenie zasilania instalacji

Na koniec instalacji, należy podłączyć zespoły zasilania sieciowego monitorów.

Instalacja jest gotowa do użycia.

6 - WYMIANA MONITORA

⚠ Odłączyć zespół zasilania sieciowego monitora przeznaczonego do wymiany.

- [1]. Zdjąć monitor przeznaczony do wymiany ze wspornika mocującego, przesuwając go w górę.
- [2]. Oznaczyć złącza, aby móc je ponownie podłączyć w odpowiedniej kolejności do nowego monitora:
- [3]. Oznaczyć położenie przełącznika (18).
- [4]. Odłączyć złącza monitora przeznaczonego do wymiany, delikatnie ciągnąc za nie.

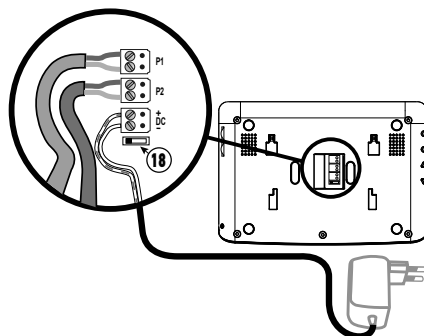
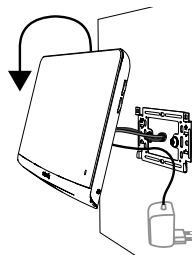

- [5]. Wyjąć złącza dostarczone wraz z nowym monitorem, delikatnie ciągnąc za nie i odłożyć je na bok, na wypadek, gdyby były potrzebne.
- [6]. Ustawić przełącznik (18) nowego monitora w tym samym położeniu, w którym znajduje się przełącznik wymienianego monitora.
- [7]. Podłączyć złącze zespołu zasilania sieciowego z tyłu monitora do listwy zaciskowej DC w kierunku wskazanym na ilustracji.

Ważne: Nie podłączać zespołu zasilania sieciowego do gniazda, dopóki nie zostanie wykonane całe okablowanie.

- [8]. Następnie podłączyć drugie złącze do listwy zaciskowej P2 i trzecie złącze do listwy zaciskowej P1 (w zależności od konfiguracji instalacji).
- [9]. Przypiąć monitor do wspornika mocującego, ustawiając najpierw górną część, a następnie dolną część monitora na płytce.

Uwaga: Umieścić przewody zespołu zasilania sieciowego pomiędzy wspornikiem mocującym a monitorem.

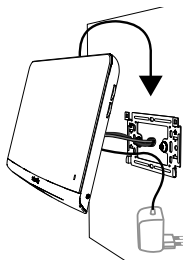

6.1 Włączenie zasilania instalacji

Na koniec montażu, należy podłączyć napęd bramy do zasilania sieciowego.

Następnie podłączyć zespół zasilania sieciowego monitora do gniazda elektrycznego.

7 - REGULACJA WIDEODOMOFONU

7.1 Monitor

12	- 🎵 +	Pokrętko głośności dzwonka	Umożliwia regulację głośności dzwonka monitora.
13	- 🗣️ +	Pokrętko głośności głośnika	Umożliwia regulację głośności głośnika monitora.

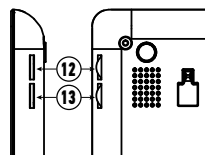

7.1.1 Regulacja ekranu

- [1]. Wcisnąć przycisk "Menu" (15).
- [2]. Wcisnąć krótko przycisk "Menu", aby przemieszczać się w menu regulacji: wybrany parametr zostaje podświetlony na pomarańczowo.
- [3]. Wcisnąć przyciski regulacji (16), aby zmienić wartość wybranego parametru (natężenie oświetlenia, kontrast, język menu, godzina lub data), aż do ustawienia żądanej pozycji.
- [4]. Wcisnąć przycisk "Back" (17), aby wyjść z menu.

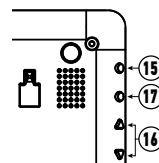

7.1.2 Zmiana melodii monitora

W monitorze jest dostępnych 16 melodii.

W celu zmiany melodii monitora, wcisnąć i przytrzymać dłużej (około 5 sekund) przycisk "BACK" (17). Rozlegnie się melodia domyślna lub melodia wybrana poprzednio. Następnie można wybrać inne tonacje, używając "przycisków regulacyjnych". Po dokonaniu wyboru, wcisnąć krótko przycisk "Back", aby zapisać nową melodię.

8 - UŻYTKOWANIE

8.1 Rozmowa z osobą dzwoniącą

Gdy osoba dzwoniąca wcisnie przycisk dzwonka w panelu zewnętrznym, monitor odtwarza wybraną melodię i osoba dzwoniąca pojawia się na ekranie.

Wcisnąć przycisk włączania mikrofonu i głośnika .

Możliwa jest rozmowa z osobą dzwoniącą.

Uwaga: Model V300 zapewnia możliwość wykonania rzutu ekranu podczas rozmowy z osobą dzwoniącą, poprzez krótkie wciśnięcie przycisku "Back" (17) monitora w trakcie trwania rozmowy. Piktogram  pojawia się w górnej części ekranu, aby potwierdzić wykonanie czynności. Zdjęcie jest następnie archiwizowane w menu zdjęcia, patrz instrukcja zestawu V300, część "8.5 Wyświetlanie/usuwanie zdjęć".

Uwaga: maksymalny czas połączenia z osobą dzwoniącą wynosi 2 minuty.

W przypadku ponownego wciśnięcia przycisku włączania mikrofonu i głośnika , ekran monitora zostanie wygaszony, a połączenie przerwane.

8.2 Otwieranie bramy wjazdowej

Przy włączonym lub wyłączonym ekranie monitora, należy wcisnąć przycisk .

Jeśli ekran monitora jest włączony, wyłączy się on podczas otwierania bramy.

8.3 Odblokowywanie rygla/zamka elektromagnetycznego

Przy włączonym lub wyłączonym ekranie monitora, należy wcisnąć przycisk odblokowania .

Jeśli ekran monitora był włączony, wyłączy się podczas odblokowywania rygla/zamka elektromagnetycznego.

9 - STEROWANIE BEZPRZEWODOWE URZĄDZENIAMI SOMFY RTS

Monitor jest wyposażony w nadajnik w Technologii Radiowej Somfy (RTS). Jest on kompatybilny wyłącznie z urządzeniami wyposażonymi w Technologię Radiową Somfy (RTS).

Można go używać do sterowania indywidualnego lub jednoczesnego następującymi urządzeniami Somfy:

- napędem do bram garażowych,
- odbiornikiem oświetlenia,
- napędem do rolet,
- napędem do bram wjazdowych. (informacje dotyczące napędów do bram wjazdowych SOMFY RTS sprzedawanych w marketach budowlanych, patrz instrukcja zestawu V300, część "7.3.1 Zapisanie napędu bramy wjazdowej w pamięci monitora"),
- itd.

Ta funkcja jest zapewniana dzięki systemowi kanałów radiowych oznaczonych lampkami kontrolnymi świecącymi się w dolnej części monitora. Każdy kanał odpowiada pojedynczemu pilotowi zdalnego sterowania i umożliwia sterowanie jednym lub wieloma urządzeniami. Liczba urządzeń, którymi można sterować przez jeden kanał jest nieograniczona. W celu sterowania kanałem wystarczy wcisnąć jeden z przycisków "otwierania/włączania" (5), "stop" (6) lub "zamykania/wyłączania" (7).

Ważne: Należy sprawdzić, czy urządzenie, które ma być sterowane bezprzewodowo znajduje się w zasięgu obioru fal radiowych z monitora.

9.1 Dodawanie urządzeń RTS (Technologia Radiowa Somfy)

Aby dodać urządzenie RTS (Technologia Radiowa Somfy) należy wykonać 2 czynności:

- Określić oryginalny element sterujący RTS danego urządzenia (pilot, nadajnik itd.)
- Przyporządkować monitor wraz z urządzeniem RTS do wybranego kanału

9.1.1 Przykład: Dodawanie rolety Somfy RTS

[1]. Należy określić oryginalny element sterujący roletą, tzn. pilot zdalnego sterowania lub punkt sterujący jedynie tą roletą.

Uwaga:

- Jeśli oryginalny element sterujący został zagubiony lub uszkodzony, a roleta była sterowana tylko przy jego pomocy, należy skontaktować się z konsultantem Somfy.
- Jeśli roletą można sterować przy użyciu innego elementu sterującego, przy jego pomocy należy wykonać następną czynności.

[2]. Uchylić roletę przy pomocy oryginalnego elementu sterującego.

[3]. Nacisnąć przycisk PROG przy użyciu oryginalnego elementu sterującego i przytrzymać przez 3 sekundy: produkt reaguje (na przykład poprzez krótki ruch w jednym kierunku i z powrotem albo emisję serii 3 sygnałów dźwiękowych). Funkcja PROG jest włączana na 2 minuty.

Uwaga: Jeśli nie można zlokalizować przycisku PROG na punkcie sterującym, należy zapoznać się z instrukcją.

[4]. Wybrać dowolny kanał, wciskając przycisk "SELECT" (8) na monitorze.

[5]. Wcisnąć, przytrzymując przez 1 sekundę przycisk PROG (14) znajdujący się w dolnej części, z prawej strony monitora.

[6]. Sprawdzić, czy przyporządkowanie zadziałało, wciskając element sterujący otwieraniem lub zamykaniem.

Indywidualny punkt sterujący RTS

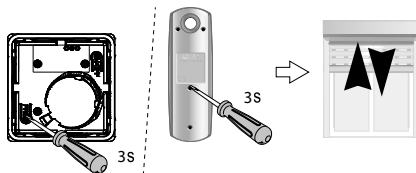

9.2 Usuwanie urządzeń Somfy RTS

Element sterujący urządzeniem Somfy RTS można wykasować: gdy urządzenie jest już przyporządkowane do monitora, rozpoczęcie opisanej powyżej procedury powoduje wykasowanie przyporządkowania.

9.3 Sterowanie bezprzewodowe urządzeniem Somfy RTS z monitora

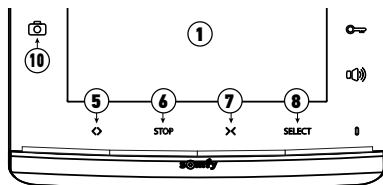

[1]. Wybrać kanał przypisany do urządzenia, które będzie sterowane, wciskając przycisk wyboru SELECT (8): kontrolka wybranego kanału miga (lub 4 kontrolki migają w przypadku kanału nr 5).

Wcisnąć tyle razy, ile to konieczne, przycisk wyboru kanału, aż lampki kontrolne zaczną wskazywać żądany kanał.

[2]. Sterować urządzeniem przy pomocy przycisków Otwarte/włączone, STOP i Zamknięte/wyłączone na monitorze.

Urządzenie będzie reagować w sposób opisany w poniższej tabeli:

Sterowane urządzenie	Wciśnięcie przycisku:		
	Otwarte/włączone ⟷ (5)	STOP (6)	Zamknięte/wyłączone X (7)
Brama garażowa	Otwarta	Zatrzymanie (jeżeli brama garażowa przemieszcza się)	Zamknięta
Oświetlenie	Włączone	-	Wyłączone
Roleta	Otwarta	<ul style="list-style-type: none"> Zatrzymanie (jeżeli roleta przemieszcza się) Pozycja komfortowa (jeżeli roleta jest zatrzymana) 	Zamknięta
Brama wjazdowa	Otwarta	Zatrzymanie (jeżeli brama wjazdowa przemieszcza się)	Zamknięta



W celu uzyskania bardziej szczegółowych informacji dotyczących procedury, należy zapoznać się z instrukcją montażu zestawu V300 (część "7.1 Dodawanie urządzeń RTS")

10 - DANE TECHNICZNE

Monitor		
Zasilanie	Typ	Zespół zasilania sieciowego 100-240 V / 50-60 Hz 0,5 A Wyjście: 17 Vdc, 1,1 A
	Zabezpieczenie przed odwróceniem polaryzacji	Tak
Ekran	Ekran 7" (17 cm) - Rozdzielczość: 800 x 480 pikseli	
Ustawienia	Głośność dzwonka, głośność głośnika, natężenie oświetlenia, kontrast, kolory, język, godzina, data, melodia dzwonka	
Zapisywanie obrazów	100 zdjęć w pamięci wewnętrznej	
Mocowanie	Uchwyt ścienny	
Wymiary (szer. x wys. x gł.)	225 x 155 x 22 mm	
Temperatura działania	Od -10°C do +55°C	
Nadajnik radiowy	Częstotliwość	433,42 MHz < 10 mW
	Zasięg	200 metrów (wolna przestrzeń)

1 - ÚVOD	2
1.1 Kdo je Somfy?	2
1.2 Podpora	2
1.3 Záruka	2
2 - DŮLEŽITÉ INFORMACE – BEZPEČNOST	2
2.1 Obecné zásady	2
2.2 Všeobecné bezpečnostní pokyny	2
2.3 Podmínky použití	2
2.4 Recyklace a likvidace	2
3 - PŘEDSTAVENÍ VÝROBKU	3
4 - SCHÉMATA ZPŮSOBŮ INSTALACE	4
4.1 Způsob instalace pro jeden byt	4
4.2 Způsob instalace pro dva byty	5
5 - PŘIDÁNÍ MONITORU	6
5.1 Instalace přídatného monitoru v jednom bytě	6
5.2 Instalace hlavního monitoru v druhém bytě	7
5.3 Uvedení instalace pod napětí	7
6 - VÝMĚNA MONITORU	8
6.1 Uvedení instalace pod napětí	8
7 - NASTAVENÍ VIDEOTELEFONU	9
7.1 Obrazovka	9
7.1.1 Nastavení obrazovky	9
7.1.2 Změna melodie monitoru	9
8 - OBSLUHA	9
8.1 Odpověď návštěvě	9
8.2 Otevření brány	9
8.3 Odemknutí elektrického otvírače/zámku	9
9 - BEZDRÁTOVÝ OVLADAČ PRO ZAŘÍZENÍ SOMFY RTS	10
9.1 Spárování zařízení RTS (Radio Technologie Somfy)	10
9.1.1 Příklad: Přidání rolety Somfy RTS	10
9.2 Odebrání zařízení Somfy RTS	10
9.3 Bezdrátové ovládání zařízení Somfy RTS z monitoru	11
10 - TECHNICKÉ ÚDAJE	11

1 - ÚVOD

Děkujeme, že jste si vybrali vybavení značky Somfy.

1.1 Kdo je Somfy?

Somfy vyvíjí, vyrábí a prodává motorové pohony a automatická zařízení pro vybavení budov. Ať už motorové pohony pro brány či garážová vrata, rolety, výstražné systémy, ovladače osvětlení, nebo termostaty vytápění, všechny produkty značky Somfy splní všechny vaše požadavky na bezpečnost, komfort a úsporu energie.

Spolu se Somfy se vydáváte na cestu za neustálým zlepšováním a zvyšováním kvality. Renomé značky Somfy spočívá především ve spolehlivosti jejich produktů, které jsou synonymem pro nejnovější technologické trendy a profesionální přístup v celosvětovém měřítku.

1.2 Podpora

Co nejlépe poznat vaše potřeby, naslouchat vám, vycházet vám vstříc – to je filozofie značky Somfy.

Pro jakékoli informace či radu ohledně výběru, koupě nebo instalace produktů značky Somfy se můžete obrátit na svůj obchod pro dům a zahradu nebo si přímo můžete sjednat schůzku s poradcem Somfy, který vám se vším ochotně pomůže.

Internet: www.somfy.fr

1.3 Záruka

Na tento produkt se vztahuje záruka o délce 2 roky počínaje datem zakoupení produktu.

2 - DŮLEŽITÉ INFORMACE – BEZPEČNOST

2.1 Obecné zásady

Než začnete s instalací tohoto výrobku Somfy, pozorně si přečtěte tento návod k použití a bezpečnostní pokyny.

Přesně dodržte všechny uvedené pokyny a tento návod uchovávejte po celou dobu životnosti výrobku.

Nikdy nezačínajte montáž, dokud nekontrolujete kompatibilitu tohoto výrobku s ostatním vybavením a doplňky.

Tento návod popisuje instalaci a používání tohoto výrobku.

Jakákoli instalace nebo použití výrobku pro jiný účel, než stanoví společnost Somfy, nejsou dovoleny. Zanikne tím záruka a společnost Somfy nenesie žádnou odpovědnost; totéž platí v případě nedodržení pokynů uvedených v tomto návodu.

Somfy nenesie zodpovědnost za změny norem a standardů, k nimž dojde po zveřejnění tohoto návodu.

Společnost Somfy tímto prohlašuje, že produkt splňuje požadavky směrnice 2014/53/ES. Kompletní text prohlášení o shodě je k dispozici na internetové adrese www.somfy.com/ce.

Vyobrazení nejsou závazná.

2.2 Všeobecné bezpečnostní pokyny

Nenechte děti, aby si hrály s ovládacím systémem.

Ovládací systém nikdy neponořujte do kapaliny.

Tento výrobek není určen k používání osobami (včetně dětí) se sníženými tělesnými, smyslovými či duševními schopnostmi nebo osobami bez patřičných zkušeností či znalostí, ledaže by byly pod dohledem osoby odpovědné za jejich bezpečnost nebo byly předem poučeny o používání tohoto výrobku.

2.3 Podmínky použití

Dosah rádiového systému je regulován normami pro radiozařízení.

Rádiový dosah ve velké míře závisí na prostředí používání: možná rušení od velkých elektrických přístrojů v blízkosti zařízení, podle typu materiálu použitého na stěny a přepážky.

Použití rádiových zařízení (např. bezdrátových sluchátek) fungujících na stejné frekvenci může snížit výkonost výrobku.

Funkcí kamery tohoto videotelefonu je identifikovat návštěvníka. V žádném případě nesmí být používána pro sledování dění na ulici.

Toto zařízení se musí používat v souladu se zákonem o informacích a svobodách.

Jakékoli použití těchto výrobků mimo přísně soukromý rámec podléhá zákonným požadavkům na jeho použití a vyžaduje předchozí povolení správních orgánů.

V případě zneužití zařízení s cílem zasáhnout do soukromí třetí strany ponese kupující občanskoprávní i trestněprávní odpovědnost za své jednání; firma Somfy nebude v žádném případě odpovědná za použití videotelefonu v rozporu s platnými zákony a předpisy.

2.4 Recyklace a likvidace



Výrobek na konci životnosti nevyhazujte do běžného domovního odpadu. Výrobek odevzdejte jeho prodejci nebo použijte prostředky selektivního sběru, které jsou poskytovány obcí.

3 - PŘEDSTAVENÍ VÝROBKU

Vnitřní monitor je vybaven radiovysílačem RTS (Radio Technology Somfy). Tento bezdrátový ovladač zajišťuje ovládání produktů pro domácnost vybavených RTS přijímačem Somfy (garážová vrata, vjezdová brána, osvětlení, rolety, markýza atd.).

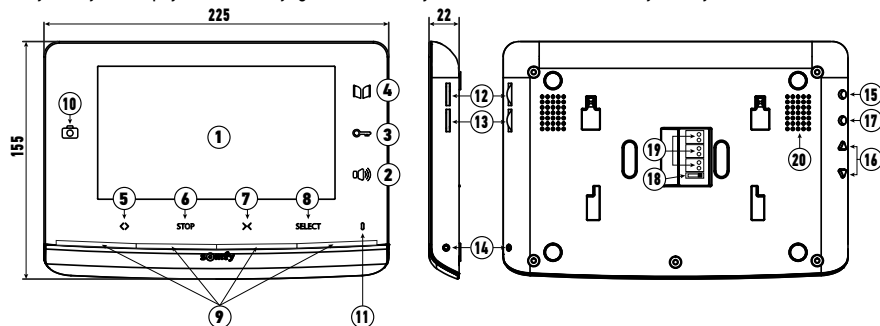

	1	Displej	Umožňuje vidět návštěvníka.
Vodičové ovladače	2	Tlačítko pro aktivaci mikrofonu	Chcete-li odpovědět návštěvníkovi, aktivujte mikrofon monitoru.
	3	Tlačítko pro elektrický otvírač/zámek	Ovládá elektrický otvírač nebo zámek.
	4	Tlačítko pro bránu	Ovládá bránu s pohonem.
Bezdrátové ovladače	5	Tlačítko pro otevření/rozsvícení	Ovládá otevírání brány, rolety, markýzy, garážových vrat nebo rozsvěcování osvětlení.
	6	Tlačítko STOP	Ovládá zastavování pohybu brány, rolety, markýzy nebo garážových vrat.
	7	Tlačítko pro zavření/zhasnutí	Ovládá zavírání brány, rolety, markýzy, garážových vrat nebo zhasínání osvětlení.
	8	Tlačítko pro volbu kanálu RTS	Umožňuje zvolit rádiový kanál, který ovládá výrobek nebo skupinu výrobků (viz oddíl „9.3 Bezdrátové ovládání zařízení Somfy RTS z monitoru“).
	9	Kontrolky kanálů	Každá kontrolka představuje jeden kanál RTS (Radio Technology Somfy). Kanálů je celkem 5: pro 5. kanál se rozsvítí 4 kontrolky.
	10	LED indikující provedení fotografie	LED indikující provedení fotografie se rozsvítí v případě zmeškané návštěvy: při každém zavolání bez odpovědi z monitoru se uloží fotografie.
	11	Mikrofon	Umožňuje komunikovat s osobou stojící před venkovním ovládacím panelem.
	12	Hlasitost elektrického zvonku	Kolečko pro nastavení hlasitosti elektrického zvonku.
	13	Hlasitost reproduktoru	Kolečko pro nastavení hlasitosti reproduktoru.
	14	Tlačítko PROG	Umožňuje naprogramovat monitor pro bezdrátové ovládání zařízení RTS (Radio Technology Somfy).
	15	Tlačítko MENU	Umožňuje vstup do menu pro nastavení jasu, kontrastu atd.
	16	Tlačítka pro seřízení	Umožňují přecházení během vaší volby elektrického zvonku (viz návod pro soupravu V300, oddíl „6.1.1 Výměna elektrického zvonku monitoru“) a během nastavování monitoru (kontrast, jas...)
	17	Tlačítko BACK (zpět)	Umožňuje vrátit se zpět do menu pro nastavení. Umožňuje provést snímek obrazovky během rozhovoru s návštěvníkem. Umožňuje konfigurovat elektrický zvonek monitoru dlouhým stiskem.
	18	Přepínač pro 1 nebo 2 byty	Umožňuje nastavit zařízení pro jeden nebo dva byty.
	19	Svorkovnice	Umožňuje připojit monitor k jednotce síťového napájení, k venkovnímu ovládacímu panelu a k přídatnému monitoru, je-li instalován.
	20	Reproduktor	Umožňuje slyšet elektrický zvonek po zavolání a hlas mluvčího před venkovním ovládacím panelem.

4 - SCHÉMATA ZPŮSOBŮ INSTALACE

4.1 Způsob instalace pro jeden byt

	Vzdálenost mezi venkovním ovládacím panelem a nejvzdálenějším monitorem	Vhodný kabel
A	Do 50 m	2 vodiče min. 0,5 mm ²
	50 až 100 m	2 vodiče 1 mm ²
D	Do 30 m	2 vodiče min. 0,5 mm ²
F		2 vodiče min. 0,75 mm ²
G		2 vodiče min. 0,5 mm ²

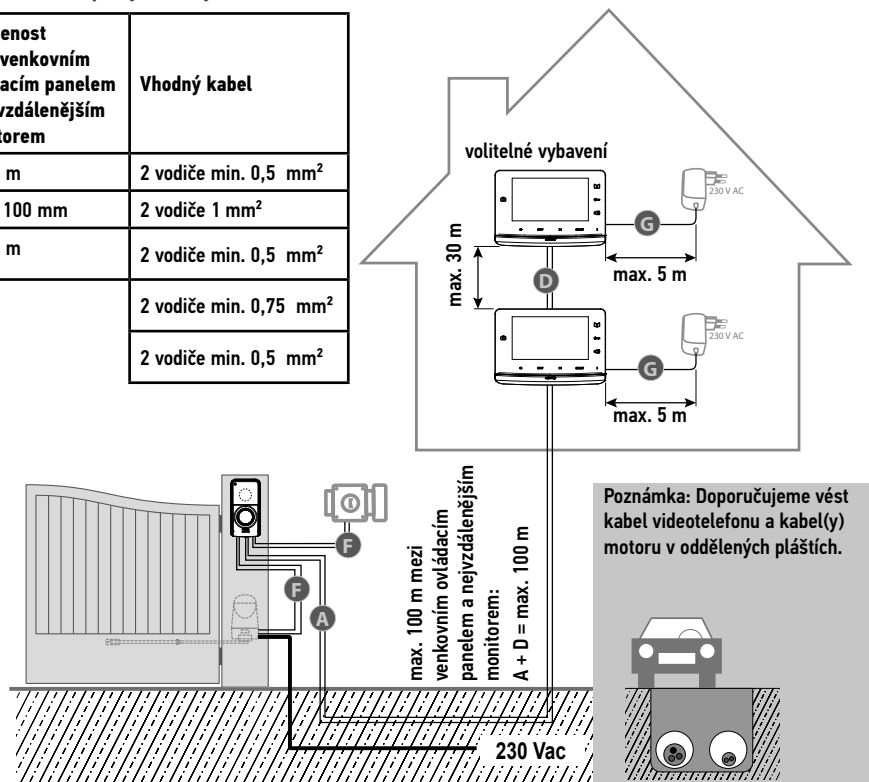

i Doporučuje se používat ohebné kabely a pocínovat odhalené koncovky nebo je opatřit hroty.

i Maximální přípustný průřez vodiče pro svorky je 1 mm².

4.2 Způsob instalace pro dva byty

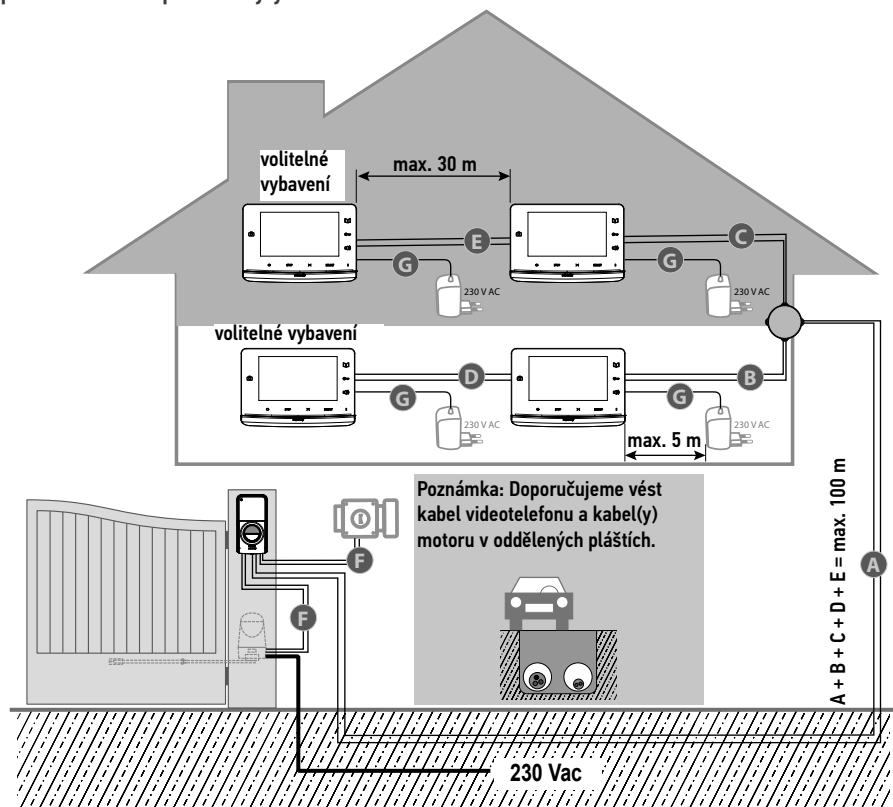

	Vzdálenost mezi venkovním ovládacím panelem a nejvzdálenějším monitorem	Vhodný kabel
A B C	Do 50 m	2 vodiče min. 0,5 mm ²
	50 až 100 mm	2 vodiče 1 mm ²
D E	Do 30 m	2 vodiče min. 0,5 mm ²
		2 vodiče min. 0,75 mm ²
F		2 vodiče min. 0,75 mm ²
G		2 vodiče min. 0,5 mm ²

i Doporučuje se používat ohebné kabely a pocínovat odhalené koncovky nebo je opatřit nástavci.

i Maximální přípustný průřez vodiče pro svorky je 1 mm².

5 - PŘIDÁNÍ MONITORU

5.1 Instalace přídavného monitoru v jednom bytě

 Odpojte přípojku síťového napájení hlavního monitoru.

[1]. Připevňte upevňovací desku monitoru na zeď.

Důležité: Upevňovací výstupky monitoru musí směřovat dopředu, směrem k vám.

Poznámka: Všechny vodiče musí být vedeny uvnitř upevňovacího držáku, aby bylo možné je připojit k monitoru.

[2]. Vyměňte konektor DC umístěný na zadní části monitoru a poté k tomuto konektoru připojte kabel jednotky síťového napájení: bílý vodič se šedými proužky nahoře (+) a čistě bílý vodič dole (-).

Důležité: Pro napájení monitoru povinně použijte dodanou jednotku síťového napájení.

Důležité: Jednotka síťového napájení musí být umístěna v blízkosti monitoru a musí být snadno přístupná.

[3]. Připojte konektor jednotky síťového napájení na zadní straně monitoru na DC ve smyslu zobrazeném na obrázku (šroub na levé straně).

Důležité: Nepřipojujte jednotku síťového napájení do zásuvky, dokud jste zcela nedokončili zapojení.

[4]. Připravte připojení přídavného monitoru k základnímu monitoru tak, že připojíte 2vodičový kabel ke konektoru P2 na zadní straně monitoru, přičemž je třeba v každém případě zachovat polaritu:

- M+ přídavného monitoru na M+ základního monitoru.
- M- přídavného monitoru na M- základního monitoru.

Poznámka: Označte vodiče použité pro konektor P2 základního monitoru pro správné zapojení přídavného monitoru.

Poznámka: Konektor P1 není použit, venkovní ovládací panel je připojen k hlavnímu monitoru.

[5]. Označte polohu přepínače (18) na základním monitoru bytu a umístěte přepínač (18) přídavného monitoru ve stejné poloze.

Poznámka: Pro instalaci pro jeden byt musí být přepínač (18) umístěn v poloze 2.

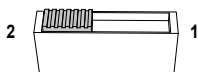

[6]. Připněte monitor do upevňovacího držáku tak, že umístíte na panelu nejprve horní a poté spodní část monitoru.

Poznámka: Umístěte vodiče jednotky síťového napájení mezi upevňovací držák a monitor.

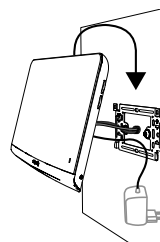
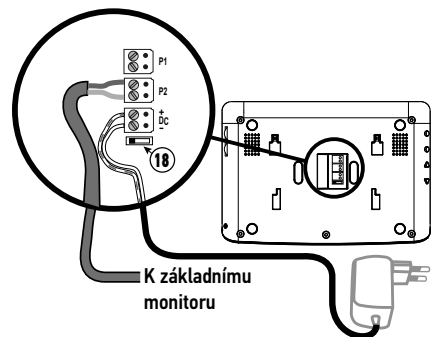
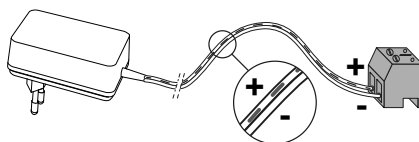
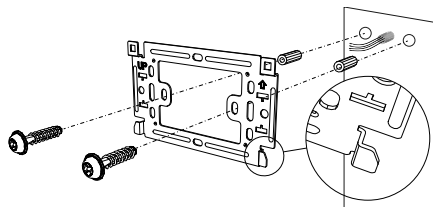

5.2 Instalace hlavního monitoru v druhém bytě

Zařízení V300 je možno formátově upravit pro dva byty s ovládacím panelem vybaveným více tlačítky. Tento typ instalace však vyžaduje přidání rozvodné krabice (není součástí soupravy), která se umístí mezi venkovní ovládací panel a monitory jednotlivých bytů (viz schéma níže).

Instalace monitorů se provádí jako standardní instalace (viz oddíl „4.1 Instalace pro jeden byt“ návodu pro soupravu V300) s maximální vzdáleností 100 m mezi venkovním ovládacím panelem a nejvzdálenějším monitorem. Při zapojování musí být jednotky síťového napájení bytu 1 a bytu 2 odpojeny od sítě. Pro každý byt je třeba bezpodmínečně zachovat polaritu (viz oddíl „5.1 Zapojení venkovního ovládacího panelu“ návodu pro soupravu V300) :

- M+ monitoru k M+ venkovního ovládacího panelu.
- M+ monitoru k M- venkovního ovládacího panelu.

Před připevněním monitorů je třeba nastavit přepínač (18) na zadní straně monitorů pro rozlišení obou bytů a použít dvě volací tlačítka na venkovním ovládacím panelu:

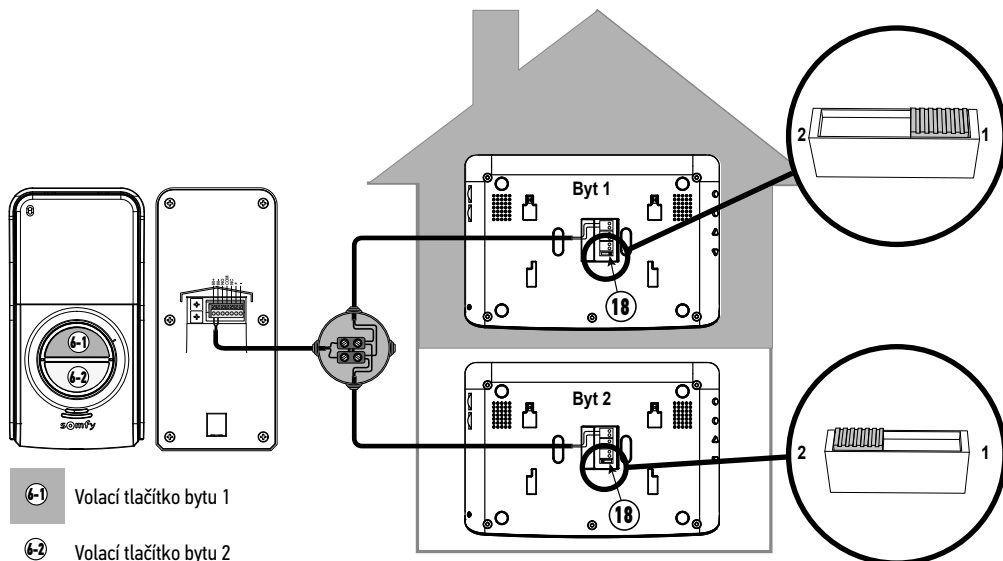

5.3 Uvedení instalace pod napětí

Na konci instalace znovu zapojte jednotky síťového napájení monitorů.

Instalace je připravena k použití.

6 - VÝMĚNA MONITORU

 Odpojte přípojku síťového napájení monitoru určeného k výměně.

- [1]. Posunem nahoru vyjměte monitor určený k výměně z upevňovacího držáku.
- [2]. Označte si konektory, abyste je připojili ve správném pořadí k novému monitoru:
- [3]. Označte polohu přepínače (18).
- [4]. Mírným tahem směrem nahoru odpojte konektory monitoru určeného k výměně.

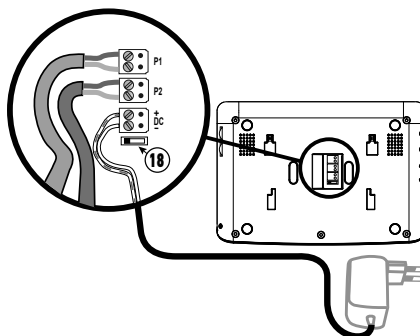
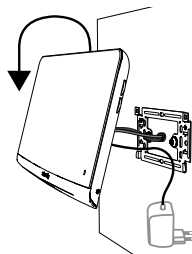

- [5]. Mírným tahem nahoru sejměte konektory dodané spolu s novým monitorem a dejte je stranou pro případ potřeby.
 - [6]. Umístěte přepínač (18) nového monitoru ve stejné poloze, jako je poloha monitoru, který se mám vyměnit.
 - [7]. Připojte konektor jednotky síťového napájení na zadní straně monitoru ke svorce DC ve smyslu označeném na obrázku.
- Důležité:** Nepřipojujte jednotku síťového napájení do zásuvky, dokud jste zcela nedokončili zapojení.
- [8]. Připojte pak druhý konektor ke svorce P2 a třetí konektor ke svorce P1 (podle konfigurace instalace).

- [9]. Připněte monitor do upevňovacího držáku tak, že umístíte na panelu nejprve horní a poté spodní část monitoru.

Poznámka: Umístěte vodiče jednotky síťového napájení mezi upevňovací držák a monitor.

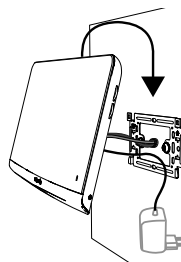



6.1 Uvedení instalace pod napětí

Na konci instalace připojte motorový pohon brány zpět ke zdroji síťového elektrického napájení. Poté zapojte jednotku síťového napájení monitoru do elektrické zásuvky.

7 - NASTAVENÍ VIDEOTELEFONU

7.1 Obrazovka

12	-  +	Kolečko pro ovládání hlasitosti elektrického zvonku	Umožňuje nastavovat hlasitost elektrického zvonku monitoru.
13	-  +	Kolečko pro nastavení hlasitosti poslechu	Umožňuje nastavovat hlasitost poslechu monitoru.

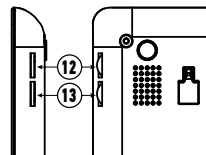

7.1.1 Nastavení obrazovky

- Stiskněte tlačítko „Menu“ (15).
- Krátkými stisky tlačítka „Menu“ můžete přecházet v menu pro nastavení: zvolený parametr je zvýrazněn oranžově.
- Tisknutím nastavovacích tlačítek (16) můžete měnit hodnotu zvoleného parametru (jas, kontrast, jazyk menu, hodinu nebo datum), až dosáhnete požadovaného nastavení.
- Stiskněte tlačítko „Back“ (17), chcete-li menu opustit.

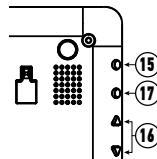

7.1.2 Změna melodie monitoru

Pro monitor je k dispozici 16 melodií.

Změny melodie monitoru docílíte stiskem a podržením (cca 5 sekund) tlačítka „BACK“ (17). Zazní výchozí nebo naposledy zvolená melodie. Pak můžete objevovat další melodie díky „tlačítkům pro nastavení“. Jakkmile provedete volbu, krátce stiskněte tlačítko „Back“, tím svou novou melodii uložíte.

8 - OBSLUHA

8.1 Odpověď návštěvě

Když návštěvník stiskne volací tlačítko venkovního ovládacího panelu, monitor vyšle zvolenou melodii a zobrazí se obrázek návštěvníka.

Stiskněte tlačítko aktivace mikrofonu a reproduktoru .

Můžete hovořit s návštěvníkem.

Poznámka: Přístroj V300 umožňuje provést snímek obrazovky během rozhovoru s návštěvníkem, stisknete-li krátce tlačítko „Back“ (17) svého monitoru během rozhovoru. V horní části obrazovky se objeví piktogram , který indikuje, že úkon byl potvrzen. Fotografie se pak uloží do menu pro fotografie, viz návod pro soupravu V300, oddíl „8.5 Zobrazení / odebrání fotografií“.

Poznámka: Maximální délka komunikace s vaším návštěvníkem je 2 minuty.

Stisknete-li znovu tlačítko pro aktivaci mikrofonu a reproduktoru , obrazovka monitoru zhasne a komunikace se přeruší.

8.2 Otevření brány

Je-li obrazovka monitoru rozsvícená nebo zhasnutá, stiskněte tlačítko .

Byla-li obrazovka monitoru rozsvícená, zhasne při otevření brány.

8.3 Odemknutí elektrického otvírače/zámku

Je-li obrazovka monitoru rozsvícená nebo zhasnutá, stiskněte tlačítko pro odemknutí .

Svítili-li obrazovka monitoru, zhasne, když se elektrický otvírač/zámek odemkne.

9 - BEZDRÁTOVÝ OVLADAČ PRO ZAŘÍZENÍ SOMFY RTS

Monitor je vybaven radiovysílačem Radio Technologie Somfy (RTS). Je kompatibilní výhradně s přístroji vybavenými technologií Radio Technologie Somfy (RTS).

Používá se pro samostatné nebo současné ovládání následujících zařízení značky Somfy:

- motorový pohon garážových vrat;
- přijímač osvětlení;
- motorový pohon rolety;
- motorový pohon brány. (motorový pohon brány SOMFY RTS prodávány ve v širokosortimentních velkoobchodních pro kutily je popsán v návodu pro soupravu V300, oddíl „7.3.1 Registrace motorového pohonu brány v paměti monitoru“),
- atd.

Tuto funkci umožňuje systém rádiových kanálů označených svítícími kontrolkami na spodní straně monitoru. Každý kanál odpovídá jednomu určitému dálkovému ovladači a může ovládat jedno nebo několik zařízení. Počet zařízení, která lze ovládat prostřednictvím jednoho kanálu, není omezen. Pro ovládání kanálu stačí stisknout jedno z tlačítek „otevření/rozsvícení“ (5), „stop“ (6) nebo „uzavření/zhasnutí“ (7).

Důležité: Zkontrolujte, zda je zařízení, které chcete bezdrátově ovládat, v dosahu rádiového signálu monitoru.

9.1 Spárování zařízení RTS (Radio Technologie Somfy)

Pro spárování zařízení RTS (Radio Technologie Somfy) postupujte ve dvou krocích:

- Identifikujte původní ovladač RTS zařízení (dálkové ovládání, vysílač...).
- Spárujte monitor se zařízením RTS na vámi zvoleném kanálu.

9.1.1 Příklad: Přidání rolety Somfy RTS

[1]. Označte původní ovladač rolety, tzn. ovladač nebo dálkový ovladač, který ovládá pouze tuto roletu.

Poznámka:

- Pokud je původní ovladač ztracený nebo rozbítý a byl jediný, kterým bylo možné roletu ovládat, kontaktujte některého z našich poradců firmy Somfy.
- Pokud roletu ovládá ještě další ovladač, použijte jej pro provedení následujících kroků.

[2]. Pootevřete roletu pomocí tohoto původního ovladače.

[3]. Stiskněte tlačítko PROG na původním ovladači na min. 3 sekundy: výrobek reaguje (například krátkým pohybem tam a zpět, nebo sérií tří pípnutí). Funkce PROG je aktivovaná na dobu 2 minut.

Poznámka: Pokud na vašem ovladači není tlačítko PROG, prostudujte si jeho uživatelskou příručku.

[4]. Zvolte volný kanál stiskem tlačítka „SELECT“ (8) monitoru.

[5]. Stiskněte a držte po dobu 1 sekundy tlačítko PROG (14) umístěné v dolní části na pravé straně monitoru.

[6]. Ověřte, že se spárování podařilo, stisknutím ovladače pro otevření nebo zavření.

Lokální dálkový ovladač RTS

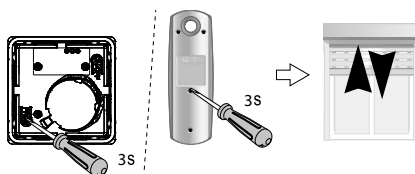

9.2 Odebrání zařízení Somfy RTS

Je možné zrušit ovládání zařízení Somfy RTS: když je zařízení již s monitorem spárováno, zahájení postupu popsaného níže spárování zruší.

9.3 Bezdrátové ovládání zařízení Somfy RTS z monitoru

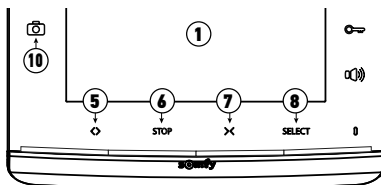

- [1].** Zvolte kanál přiřazený k zařízení, které chcete ovládat stisknutím tlačítka SELECT (8): kontrolka zvoleného kanálu bliká (nebo blikají 4 kontrolky pro kanál č. 5).
Proveďte potřebný počet stisků tlačítka pro volbu kanálu, aby kontrolky indikovaly požadovaný kanál.
- [2].** Ovládejte své zařízení pomocí tlačítek Otevřeno/rozsvíceno, STOP a Zavřeno/zhasnuto na monitoru.
Zařízení bude reagovat, jak je uvedeno v tabulce níže:

Ovládané zařízení	Stiskněte tlačítko:		
	Otevřeno/rozsvíceno ⟷ (5)	STOP (6)	Zavřeno/zhasnuto X (7)
Garážová vrata	Otevřená	Zavřená (jestliže se vrata pohybují)	Sepnuto
Osvětlení	Zap	-	Vyp
Roleta	Otevřená	<ul style="list-style-type: none"> Zavřená (jestliže se roleta pohybuje) Oblíbená poloha (je-li roleta zavřená) 	Sepnuto
Brána	Otevřená	Zavřená (jestliže se brána pohybuje)	Sepnuto

 Další informace o postupu naleznete v montážním návodu pro soupravu V300 (část „7.1 Přidání zařízení RTS“)

10 - TECHNICKÉ ÚDAJE

Obrazovka		
Napájení	Typ	Jednotka síťového napájení 100–240 V / 50–60 Hz, 0,5 A Výstup: 17 V DC, 1,1 A
	Ochrana proti špatně dodržené polaritě	Ano
Displej		Obrazovka 7" (17 cm) – rozlišení: 800 × 480 pixelů
Nastavení		Hlasitost elektrického zvonku, hlasitost poslechu, jas, protiklad, barvy, jazyk, hodina, datum a melodie elektrického zvonku
Obrazová paměť		100 fotografií ve vnitřní paměti
Upevnění		Nástěnný držák
Rozměry (š × v × h)		225 × 155 × 22 mm
Provozní teplota		-10 °C až +55 °C
Rádiový vysílač	Pracovní kmitočet	433,42 MHz < 10 mW
	Dosah	200 metrů (volný prostor)

1 - ДОБРО ПОЖАЛОВАТЬ	2
1.1 Что такое Somfy?	2
1.2 Техническая поддержка	2
1.3 Гарантия	2
2 - ВАЖНАЯ ИНФОРМАЦИЯ – БЕЗОПАСНОСТЬ	2
2.1 Общие сведения	2
2.2 Общие указания по технике безопасности	2
2.3 Условия эксплуатации	2
2.4 Утилизация и вторичное использование	2
3 - ОПИСАНИЕ ИЗДЕЛИЯ	3
4 - СХЕМЫ ТИПОВЫХ УСТАНОВОК	4
4.1 Типовая установка в помещении	4
4.2 Типовая установка в двух помещениях	5
5 - ДОБАВЛЕНИЕ МОНИТОРА	6
5.1 Установка дополнительного монитора в помещении	6
5.2 Установка основного монитора во втором помещении	7
5.3 Подача питания на оборудование	7
6 - ЗАМЕНА МОНИТОРА	8
6.1 Подача питания на оборудование	8
7 - НАСТРОЙКА ВИДЕОФОНА	9
7.1 Монитор	9
7.1.1 Настройка экрана	9
7.1.2 Изменение мелодии монитора	9
8 - ПРИМЕНЕНИЕ	9
8.1 Ответ посетителю	9
8.2 Открывание ворот	9
8.3 Разблокирование щеколды/электрического замка	9
9 - БЕСПРОВОДНОЕ УПРАВЛЕНИЕ ОБОРУДОВАНИЕМ SOMFY RTS	10
9.1 Добавление оборудования RTS (Radio Technology Somfy)	10
9.1.1 Пример: Добавление рольставен Somfy RTS	10
9.2 Удаление оборудования Somfy RTS	10
9.3 Беспроводное управление оборудованием Somfy RTS с монитора	11
10 - ТЕХНИЧЕСКИЕ ХАРАКТЕРИСТИКИ	11

1 - ДОБРО ПОЖАЛОВАТЬ!

Благодарим за выбор изделия Somfy.

1.1 Что такое Somfy?

Компания Somfy разрабатывает, производит и продает приводы и системы автоматики для оборудования жилых домов. Приводы для ворот, гаражных дверей или рольставней, системы сигнализации, системы управления приборами освещения, термостаты систем отопления – все изделия Somfy отвечают вашим запросам в области безопасности, комфорта и повседневной экономии энергии.

В компании Somfy повышение качества изделий является непрерывным процессом совершенствования. Реноме компании Somfy во всем мире основано на надежности ее изделий и является синонимом инноваций и владения передовыми технологиями.

1.2 Техническая поддержка

Хорошо знать вас, выслушивать вас, удовлетворять ваши потребности – таков стиль работы Somfy.

По вопросам, касающимся выбора, покупки или установки изделий Somfy, вы можете обратиться за консультацией в строительный магазин или связаться напрямую с консультантом Somfy, который поможет вам сориентироваться.

Адрес в Интернете: www.somfy.com

1.3 Гарантийные обязательства

На настоящее изделие распространяется двухлетняя гарантия, считая с момента покупки.

2 - ВАЖНАЯ ИНФОРМАЦИЯ – БЕЗОПАСНОСТЬ

2.1 Общие положения

Перед началом установки данного изделия компании Somfy внимательно ознакомьтесь с настоящей инструкцией по установке и с указаниями по мерам безопасности.

В точности выполняйте каждое из приведенных указаний и сохраняйте настоящую инструкцию так же долго, как и само изделие.

Перед каждой установкой убедитесь в совместимости данного изделия Somfy с соответствующим оборудованием и принадлежностями.

В настоящей инструкции описывается установка и использование этого изделия.

Любая установка или использование изделия вне области применения, определенной фирмой Somfy, является нарушением. Такое использование, равно как и несоблюдение указаний настоящей инструкции, освобождает фирму Somfy от ответственности и от гарантийных обязательств.

Somfy не может нести ответственность за изменение норм и стандартов, которые произойдут после публикации данного руководства.

Настоящим компания Somfy заявляет о том, что эти изделия соответствуют требованиям Директивы 2014/53/UE. Полный текст Декларации соответствия доступен в Интернете по адресу: www.somfy.com/ce.

Изображения носят лишь иллюстративный характер и не могут служить подтверждением контрактных обязательств.

2.2 Общие указания по мерам безопасности

Не позволяйте детям играть с пультами управления.

Запрещается погружать пульт управления в жидкость.

Это изделие не предназначено для использования людьми (включая детей) с ограниченными сенсорными и умственными способностями или людьми, не имеющими достаточного опыта или знаний, за исключением тех людей, которые были предварительно проинформированы об обслуживании и правилах использования этого изделия через посредника в лице человека, ответственного за их безопасность.

2.3 Условия эксплуатации

Зона действия радиоприема ограничена стандартами для радиоприборов.

Дальность действия радиосигнала сильно зависит от окружающих условий: возможны нарушения, вызванные работой мощного электрооборудования вблизи места установки, материалом, из которого выполнены стены и перегородки объекта.

Использование радиоприборов (например, радионаушников hi-fi), работающих на той же радиочастоте, может ухудшить технические характеристики изделия.

Камера данного видеодфона предназначена для идентификации посетителя и ни при каких обстоятельствах не должна использоваться для наблюдения за улицей.

Данное оборудование должно использоваться в строгом соответствии с законами об информатике и защите прав.

Любое использование данного оборудования, выходящее за рамки исключительно частного, подпадает под действие законодательных требований к эксплуатации, а также под действие требования о получении предварительных административных разрешений.

Владелец оборудования соглашается с тем, что он несет гражданскую и уголовную ответственность в случае использования оборудования не по назначению, в частности в целях посягательства на частную жизнь и репутацию третьих лиц. Компания Somfy ни при каких обстоятельствах не может нести ответственность за использование видеодфона с нарушением действующих законодательных требований и предписаний.

2.4 Вторичная переработка и утилизация

 Не выбрасывайте использованное изделие вместе с бытовыми отходами. Верните изделие поставщику или используйте местные сборные сортировочные пункты.

3 - ОПИСАНИЕ ИЗДЕЛИЯ

Внутренний монитор оснащен радиопередатчиком RTS (Radio Technology Somfy). Он обеспечивает дистанционное управление оборудованием, оснащенном приемником RTS Somfy (гаражные двери, ворота, освещение, рольставни, шторы и т. д.), которое находится в доме.

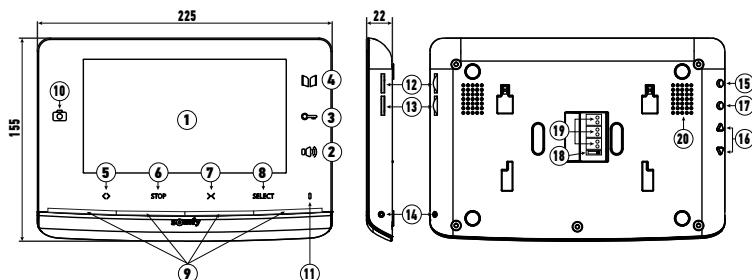

	Позиция	Обозначение	Описание
	1	Экран	Позволяет видеть посетителя.
Проводные органы управления	2	Клавиша включения микрофона	Включает микрофон монитора для ответа посетителю.
	3	Клавиша электрического замка/щеколды	Управляет электрическим замком или щеколдой.
	4	Клавиша ворот	Управляет приводом ворот.
Беспроводные органы управления	5	Клавиша открывания/включения освещения	Запускает открывание ворот, рольставен, штор, гаражной двери или включает освещение.
	6	Клавиша «STOP»	Подает команду на остановку движения ворот, рольставен, шторы или гаражной двери.
	7	Клавиша закрывания/выключения освещения	Включает закрывание ворот, рольставен, шторы, гаражной двери или выключает освещение.
	8	Клавиша выбора канала RTS	Позволяет выбирать радиоканал, который управляет оборудованием или несколькими видами оборудования (см. раздел «9.3 Беспроводное управление оборудованием Somfy RTS с монитора»).
	9	Световые индикаторы каналов	Каждый световой индикатор обозначает определенный канал RTS (Radio Technology Somfy). Всего предусмотрено 5 каналов: для пятого канала загораются все 4 световых индикатора.
	10	Светодиодный индикатор изображения	Светодиодный индикатор изображения загорается, если визит был нанесен в ваше отсутствие: изображение записывается при совершении с монитора вызова, на который не был получен ответ.
	11	Микрофон	Позволяет разговаривать с посетителем, находящимся у уличной панели.
	12	Громкость мелодии звонка	Бегунок настройки громкости звонка.
	13	Громкость динамика	Бегунок настройки громкости динамика.
	14	Кнопка «PROG»	Позволяет запрограммировать монитор для беспроводного управления оборудованием RTS (Radio Technology Somfy).
	15	Кнопка «MENU»	Позволяет войти в меню для настройки яркости, контрастности и т. д.
	16	Кнопки настройки	Позволяют осуществлять навигацию при выборе мелодии звонка (см. руководство к комплекту V300, раздел «6.1.1 Изменение мелодии монитора») и при настройке монитора (контрастность, яркость и т.д.)
	17	Кнопка «BACK»	Возврат в меню настроек. Позволяет сделать снимок экрана во время разговора с посетителем. При длительном нажатии позволяет настроить мелодию звонка монитора.
	18	Переключатель 1 или 2 помещения	Позволяет выбрать вариант установки для одного или двух помещений.
	19	Контактная плата	Обеспечивает подключение монитора к сетевому питанию, уличной панели и дополнительному монитору (если установлен).
	20	Динамик	Позволяет слышать мелодию звонка во время вызова и голос собеседника, стоящего перед уличной панелью.

4 - СХЕМЫ ТИПОВЫХ УСТАНОВОК

4.1 Типовая установка для одного помещения

	Самое дальнее расстояние от уличной панели до монитора	Используемый кабель
A	длина до 50 м	2 провода с мин. сечением 0,5 мм ²
	от 50 до 100 м	2 провода сечением 1 мм ²
D	длина до 30 м	2 провода с мин. сечением 0,5 мм ²
F		2 провода с мин. сечением 0,75 мм ²
G		2 провода с мин. сечением 0,5 мм ²

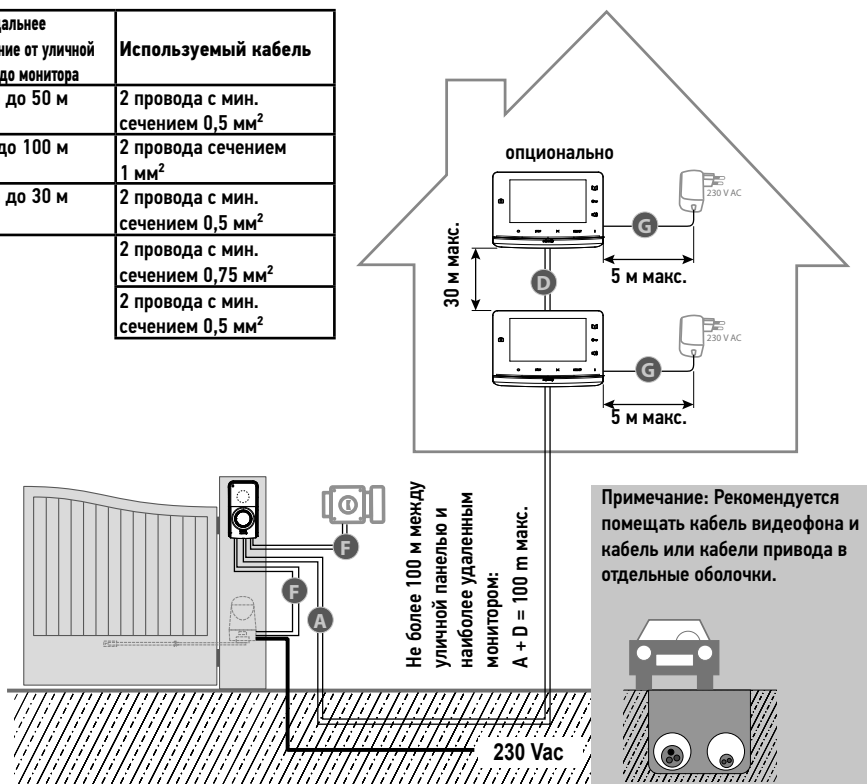

i Рекомендуется использовать гибкие кабели с лужеными оголенными концами или обжать наконечники.

i Максимальное сечение провода, разрешенное клеммными колодками, составляет 1 мм².

4.2 Типовая установка для двух помещений

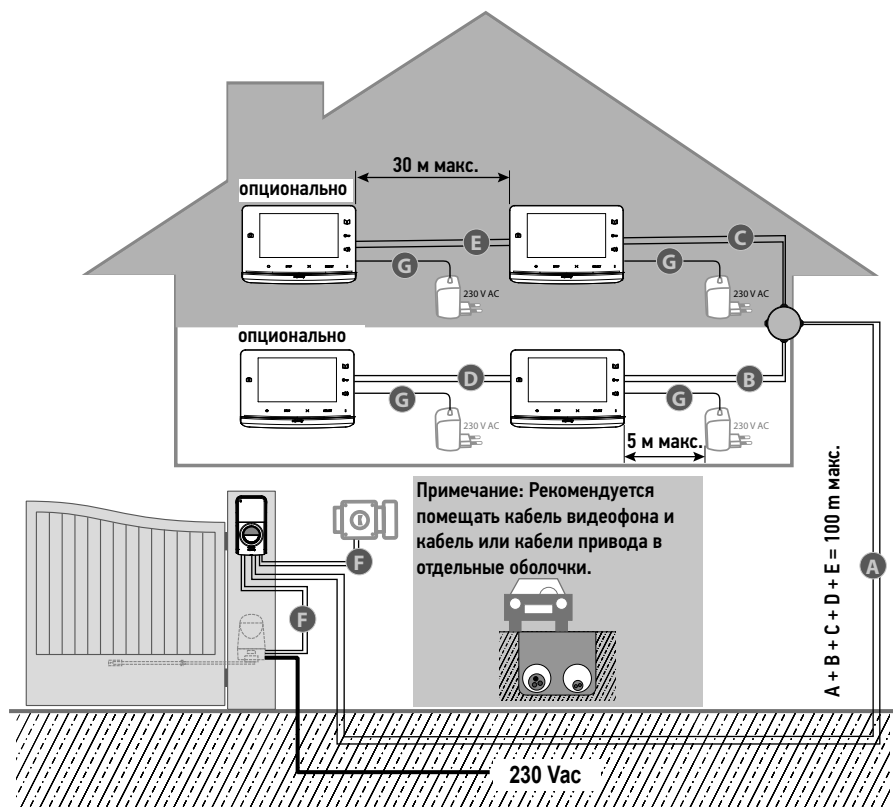

	Самое дальнее расстояние от уличной панели до монитора	Используемый кабель
A B C	длина до 50 м	2 провода с мин. сечением 0,5 мм ²
	от 50 до 100 м	2 провода сечением 1 мм ²
D E	длина до 30 м	2 провода с мин. сечением 0,5 мм ²
F		2 провода с мин. сечением 0,75 мм ²
G		2 провода с мин. сечением 0,5 мм ²

i Рекомендуется использовать гибкие кабели с лужеными оголенными концами или обжать наконечники.
 Максимальное сечение провода, допустимое для клеммных колодок, составляет 1 мм².

5 - ДОБАВЛЕНИЕ МОНИТОРА

5.1 Установка дополнительного монитора в помещении

⚠ Отсоедините сетевой блок питания основного монитора.

[1]. Закрепите пластину крепления монитора на стене.

Важно: Лапки крепления монитора должны быть обращены в вашу сторону.

Примечание: Для обеспечения возможности подсоединения к монитору все провода должны быть проложены внутри кронштейна.

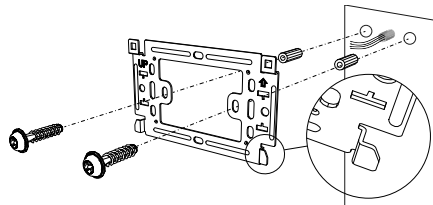

[2]. Отсоедините разъем постоянного тока на задней стороне монитора и подсоедините кабель сетевого блока питания к этому разъему: белый с серыми полосками провод подсоединяется сверху (+), а простой белый провод – снизу (-).

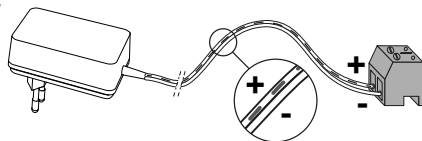

Важно: Обязательно используйте сетевой блок питания, входящий в комплект поставки монитора.

Важно: Сетевой блок питания должен быть установлен в доступном месте вблизи монитора.

[3]. Подсоедините разъем сетевого блока питания на задней стороне монитора к постоянному току в направлении, показанном на рисунке (винт обращен влево).

Важно: Не подключайте сетевой блок питания к розетке, пока не будут подсоединены все кабели.

[4]. Подготовьте подключение дополнительного монитора к основному монитору, подключив двухпроводной кабель к разъему P2 на задней стороне монитора и строго соблюдая полярность:

- M+ дополнительного монитора к M+ основного монитора.
- M- дополнительного монитора к M- основного монитора.

Примечание: Отметьте все используемые провода для разъема P2 основного монитора для правильного подключения дополнительного монитора.

Примечание: Разъем P1 не используется, уличная панель подсоединяется к основному монитору.

[5]. Отметьте положение переключателя (18) на основном мониторе помещения и поместите переключатель (18) дополнительного монитора в то же положение.

Примечание: При установке только в одном помещении переключатель (18) должен находиться в положении 2.

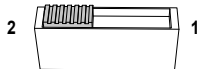

[6]. Закрепите монитор на опоре крепления, установив на место сначала его верхнюю часть, а затем нижнюю.

Примечание: Поместите провода блока сетевого питания между опорой крепления и монитором.

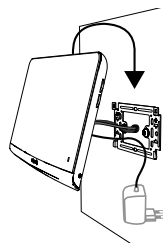

5.2 Установка основного монитора во втором помещении

Видеофон V300 может использоваться для двух помещений в сочетании с панелью навигации с несколькими кнопками. Однако для этого типа установки требуется наличие разветвительной коробки (не входит в комплект), которая должна быть установлена между уличной панелью и мониторами каждого помещения (см. схему ниже).

Установка мониторов выполняется так же, как и при типовой установке (см. раздел «4.1 Установка в одном помещении» руководства к комплекту V300) на максимальном расстоянии в 100 м между уличной панелью и самым дальним монитором. Во время подключения сетевые блоки питания помещения 1 и помещения 2 должны быть отсоединены от сети. Для каждого помещения необходимо строго соблюдать полярность (см. раздел «5.1 Подключение уличной панели» руководства к комплекту V300) :

- M+ монитора к M+ уличной панели.
- M- монитора к M- уличной панели.

Перед подключением мониторов необходимо определить параметры переключателя (18) на задней панели мониторов для того, чтобы различать два помещения и использовать две кнопки вызова на уличной панели:

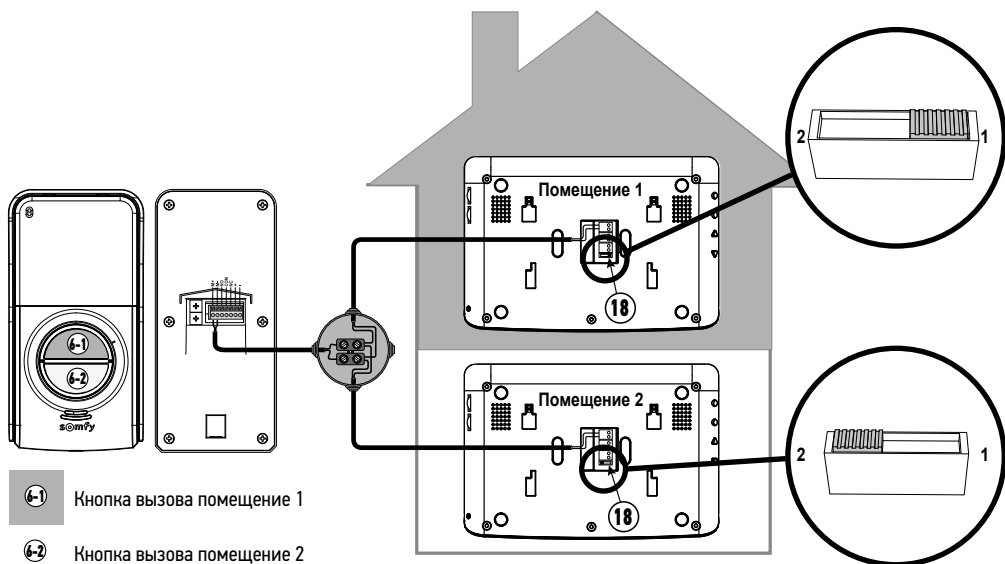

5.3 Подача напряжения на оборудование

В конце установки снова подключите блоки сетевого питания мониторов.

Оборудование готово к использованию.

6 - ЗАМЕНА МОНИТОРА

 Отключите сетевой блок питания заменяемого монитора.

- [1]. Перемещая заменяемый монитор вверх, снимите его с места крепления.
- [2]. Отметьте разъемы для правильного подключения нового монитора:
- [3]. Отметьте положение переключателя (18).
- [4]. Отсоедините разъемы заменяемого монитора, осторожно потянув вверх.

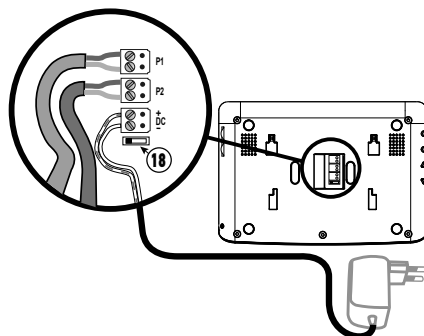
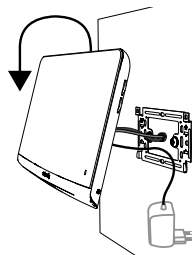

- [5]. Снимите разъемы, поставляемые с новым монитором, осторожно потянув вверх, и отложите их на случай необходимости.
- [6]. Пометите переключатель (18) нового монитора в такое же положение, как и на заменяемом мониторе.
- [7]. Подсоедините разъем сетевого блока питания на задней стороне монитора к клемме DC в направлении, показанном на рисунке.

Важно: Не подключайте сетевой блок питания к розетке, пока не будут подсоединены все кабели.

- [8]. Затем подключите второй разъем на клемме P2 и третий разъем на клемме P1 (в соответствии с конфигурацией оборудования).
- [9]. Закрепите монитор на опоре крепления, установив на место сначала его верхнюю часть, а затем нижнюю.

Примечание: Поместите провода блока сетевого питания между опорой крепления и монитором.

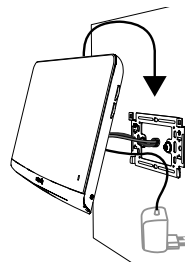

6.1 Поддача напряжения на оборудование

После завершения установки снова подключите привод к сетевому питанию. Затем подключите сетевой блок питания монитора к электрической розетке.

7 - НАСТРОЙКА ВИДЕОФОНА

7.1 Монитор

12	- 🎵 +	Ручка громкости мелодии монитора	Позволяет настраивать громкость мелодии монитора.
13	- 🗣️ +	Ручка громкости разговора	Позволяет настраивать громкость разговора на мониторе.

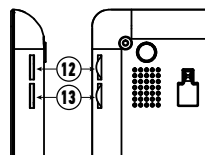

7.1.1 Настройка экрана

- Нажмите кнопку «Menu» (15).
- Кратковременно нажмите кнопку «Menu», чтобы перейти в меню настроек: выбранный параметр выделяется оранжевым цветом.
- Нажимайте кнопки настройки (16), чтобы изменить значение выбранного параметра (яркость, контрастность, язык меню, время или дата) до нужного значения.
- Нажмите кнопку «Back» (17), чтобы выйти из меню.

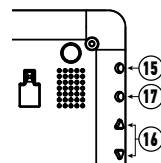

7.1.2 Изменение мелодии монитора

Доступно 16 мелодий.

Чтобы изменить мелодию монитора, нажмите и удерживайте (ок. 5 секунд) кнопку «BACK» (17). Звучит установленная по умолчанию или ранее выбранная мелодия. Вы можете прослушать другие тональные сигналы, используя «кнопки настройки». Когда вы сделаете свой выбор, кратковременно нажмите кнопку «Back», чтобы сохранить новую мелодию.

8 - ИСПОЛЬЗОВАНИЕ

8.1 Ответ посетителю

Когда посетитель нажимает кнопку вызова на уличной панели, монитор воспроизводит выбранную мелодию и на нем отображается изображение посетителя.

Нажмите клавишу включения микрофона и динамика .

Вы можете разговаривать с посетителем.

Примечание: Видеофон V300 позволяет сделать снимок экрана во время разговора с посетителем, для этого необходимо кратковременно нажать кнопку «Back» (17) монитора во время разговора. Пиктограмма  появляется в верхнем углу экрана, сигнализируя о том, что действие подтверждено. Затем фото архивируется в меню фото, см. руководство к комплекту V300, раздел «8.5 Просмотр/удаление фотографий».

Примечание: Максимальная длительность разговора с посетителем составляет две минуты.

Если вы снова нажимаете клавишу включения микрофона и динамика , экран монитора гаснет, а связь прерывается.

8.2 Открывание ворот

При светящемся или погашенном экране монитора нажмите клавишу .

Если экран монитора светился, он гаснет, когда ворота открываются.

8.3 Разблокирование щеколды/электрического замка

При светящемся или погашенном экране монитора нажмите клавишу разблокировки .

Если экран монитора светился, он гаснет, когда электрическая щеколда/замок разблокируется.

9 – БЕСПРОВОДНОЙ ПУЛЬТ УПРАВЛЕНИЯ ОБОРУДОВАНИЕМ SOMFY RTS

Монитор оснащен радиопередатчиком Radio Technology Somfy (RTS). Он совместим только с приборами, оснащенными технологией Radio Technology Somfy (RTS).

Она предназначена для индивидуального или одновременного управления следующим оборудованием Somfy:

- привод гаражной двери
- приемник системы освещения
- привод рольставен
- привод ворот (для привода ворот SOMFY RTS, приобретаемого в строительном магазине, см. руководство к комплекту V300, раздел «7.3.1 Регистрация привода ворот в памяти монитора»),
- и т. д.

Такая функциональность достигается за счет системы радиоканалов, определяемых по световым индикаторам, загорающимся внизу монитора. Каждый канал соответствует одному отдельному пульту дистанционного управления и может управлять одним или несколькими устройствами. Количество устройств, которыми можно управлять с помощью одного канала, не ограничено. Для управления каналом нажмите одну из клавиш: «Открытие/Включение освещения» (5), «STOP» (6) или «Закрывание/Выключение освещения» (7).

Важно: Убедитесь, что управляемое дистанционно оборудование находится в зоне действия радиоприемника монитора.

9.1 Добавление оборудования RTS (Radio Technology Somfy)

Для добавления оборудования RTS (Radio Technology Somfy) необходимо выполнить 2 операции:

- Определить первоначальный орган управления оборудованием RTS (пульт дистанционного управления, передатчик...)
- Произвести сопряжение монитора с оборудованием RTS на выбранном вами канале

9.1.1 Пример: Добавление рольставен Somfy RTS

- [1]. Определите первоначальный орган управления рольставнями, то есть пульт дистанционного управления или пост управления, который управляет только этими рольставнями.

Примечание:

- Если первоначальный орган управления потерян или неисправен, а при этом он был единственным, доступным для управления рольставнями, обратитесь к консультанту Somfy.
- Если управление рольставнями возможно также с другого органа управления, используйте его для выполнения следующих операций.

- [2]. Приоткройте рольставню с помощью первоначального органа управления.

- [3]. Нажмите кнопку «PROG» на первоначальном органе управления и удерживайте ее не менее 3 секунд: оборудование реагирует (например, быстрое движение вверх-вниз или серия из трех сигналов). Система PROG (программирования) становится активной на две минуты.

Примечание: Если вам не удастся найти «PROG» на органе управления, обратитесь к соответствующему руководству по эксплуатации.

- [4]. Выберите свободный канал, нажав кнопку «SELECT» (8) монитора.

- [5]. Нажимайте в течение 1 секунды кнопку «PROG» (14), расположенную внизу с правой стороны монитора.

- [6]. Убедитесь, что сопряжение работает, нажав кнопку открывания или закрывания.

9.2 Удаление оборудования Somfy RTS

Можно удалить орган управления оборудованием Somfy RTS: когда оборудование уже сопряжено с монитором, повторение вышеописанной процедуры отменяет сопряжение.

Индивидуальный радиопередатчик RTS

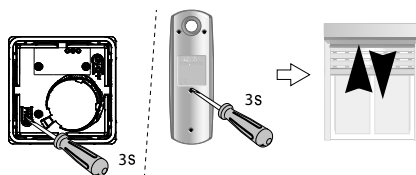

9.3 Беспроводное управление оборудованием Somfy RTS с монитора

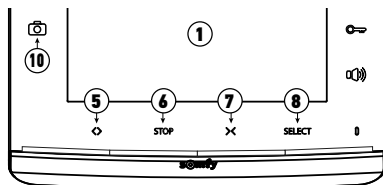

[1]. Выберите канал, связанный с оборудованием, которым вы хотите управлять, нажав кнопку «SELECT» (8): мигает световой индикатор выбранного канала (или все 4 световых индикатора мигают для канала №5).

Нажимайте кнопку селектора канала несколько раз, пока световые индикаторы не укажут нужный канал.

[2]. Управляйте оборудованием с помощью клавиши «Открытие/Включение освещения», «STOP» или «Закрывание/Выключение освещения».

Оборудование будет реагировать как указано в таблице ниже:

Управляемое оборудование	Нажатие клавиши:		
	Открытие/ включение освещения ⟷ (5)	STOP (6)	Закрывание/ выключение освещения X (7)
Гаражные ворота	Открыто	Остановлено (если дверь находилась в движении)	Закрыто
Освещение	Включено	-	Выключено
Рольставня	Открыто	<ul style="list-style-type: none"> • Остановлено (если рольставня находилась в движении) • Промежуточное положение (если рольставня остановлена) 	Закрыто
Ворота	Открыто	Остановлено (если ворота находились в движении)	Закрыто



Для получения дополнительной информации о процедуре см. руководство по установке комплекта V300 (раздел «7.1 Добавление оборудования RTS»)

10 - ТЕХНИЧЕСКИЕ ХАРАКТЕРИСТИКИ

Монитор		
Сетевое питание	Тип	Сетевой блок питания 100–240 В/50–60 Гц, 0,5 А Выход: 17 В постоянного тока, 1,1 А
	Защита от изменения полярности	Да
Экран		Экран 7" (17 см) - Разрешение: 800 x 480 пикселей
Настройки		Громкость мелодии звонка, громкость разговора, яркость, контрастность, цвета, язык, время, дата, мелодия звонка
Сохранение изображений		100 фотографий во внутренней памяти
Крепление		Настенное крепление
Размеры (Д x Ш x Г)		225 x 155 x 22 мм
Рабочая температура		от -10 до +55 °C
Радиопередатчик	Частота	433,42 МГц <10 мВт
	Дальность действия	200 метров (на открытой местности)

- [١]. اختر القناة المرتبطة بالتجهيزة التي ترغب في التحكم بها من خلال الضغط على زر اختيار (8) : سيومض مؤشر القناة التي تم اختيارها (أو ستومض المؤشرات الأربعة للقناة رقم 0).
- اضغط أكثر من مرة على زر اختيار القناة حتى تبين لمبة البيان القناة المرغوبة.
- [٢]. قم بالتحكم في التجهيزة باستخدام أزرار الفتح/الإضاءة، والتوقف STOP والغلق/الإطفاء لوحدة العرض. ستتحرك التجهيزة كما هو مبين في الجدول أدناه:

الضغط على الزر:			التجهيز المتحكم به
مغلق/منطفئ 7X	إيقاف (6)	مفتوح/مضيء 5	
مغلقة	متوقف (إذا كان الباب يتحرك)	مفتوحة	باب الكاراج
مطفأة	-	مضاءة	الإضاءة
مغلقة	• متوقف (إذا كان المصراع الدوار يتحرك) • الوضع المفضل (إذا كان المصراع الدوار متوقفًا)	مفتوحة	المصراع الدوار
مغلقة	متوقفة (إذا كانت البوابة تتحرك)	مفتوحة	البوابة

لمزيد من المعلومات حول هذا الإجراء، يُرجى الرجوع لدليل التركيب الخاص بالطقم (القسم "١-٧ إضافة مُعدّة RTS")



١٠ - المواصفات الفنية

وحدة العرض	
النوع	منبع الطاقة الرئيسي ١٠٠ - ٢٤٠ فولت / ٥٠ - ٦٠، ٠,٥ أمبيرهرتز المخرج: ١٧ فلت تيار ثابت، ١,١ أمبير
وقاية ضد عكس القطبية	نعم
الشاشة	شاشة ٧ بوصة (١٧ سم) - الدقة : ٤٨٠ X ٨٠٠ بيكسل
عمليات الضبط	شدة صوت التنبيه، صوت الاستماع، شدة الإضاءة، التباين، الألوان، اللغة، والوقت، التاريخ، نغمة التنبيه
ذاكرة الصور	١٠٠ صورة في الذاكرة الداخلية
التثبيت	المحمل الجداري
الأبعاد (طول X عرض X ارتفاع)	٢٢٥ X ١٥٥ X ٢٢ مم
درجة حرارة التشغيل	من ١٠-°م إلى +٥٥°م
جهاز إرسال لاسلكي	التردد))) ٤٣٣,٤٢ ميغا هرتز) > ١٠ ميغا واط) ٢٠٠ متر (ساحة خالية)
المدى	

٩ - وحدة تحكم لا سلكية للمعدات من SOMFY RTS

وحدة العرض مجهزة بجهاز إرسال ذي تقنية لاسلكية من شركة سومفي (RTS). متوافق فقط مع الأجهزة المزودة بتقنية لاسلكية من شركة سومفي (RTS).

يستخدم للتحكم بشكل مستقل أو فوري في تجهيزات شركة سومفي التالية:

- محرك باب الجراج،
- جهاز استقبال الإضاءة،
- محرك المصراع الدوار،
- محرك البوابة. (لمحرك بوابة SOMFY RTS المُباع في متاجر بيع الأدوات، يُرجى الرجوع لدليل الطقم V300، القسم "٧-٣" تسجيل محرك البوابة في ذاكرة وحدة العرض")،
- إلخ.

هذه الخاصية متاحة بفضل نظام قنوات الراديو المحددة بواسطة لمبات بيان أسفل وحدة العرض. كل قناة تعتمد على جهاز التشغيل عن بعد المستقل وبمكثها التحكم في تجهيزة أو في عدة تجهيزات. عدد التجهيزات التي يمكن التحكم بها بواسطة قناة غير محدود. للتحكم في القناة، فقط اضغط على أحد أزرار «الفتح/الإضاءة» (5) أو «الإيقاف» (6) أو «الإغلاق/الإطفاء» (7).
هام : تحقق أن المعدّة التي يتام التحكم فيها لاسلكيا داخل المدى اللاسلكي لوحدة العرض.

١-٩ إضافة معدّة Somfy RTS (تقنية لاسلكية من Somfy)

- ٢ إضافة معدّة Somfy RTS (تقنية لاسلكية من Somfy)، يجب إتباع الخطوات التاليتين:
- قم بتحديد جهاز التحكم RTS الأصلي الخاص بالمعدّة (جهاز تحكم عن بُعد، جهاز إرسال...)
- قم بإقرارن وحدة العرض بمعدّة RTS بالقناة التي تختارها

١-١٠ مثال : إضافة مصراع دوار Somfy RTS

- [١] قم بتحديد وحدة التحكم الأصلية للمصراع الدوار، بمعنى أن جهاز التشغيل عن بعد أو نقطة التحكم لا تتحكم إلا في هذا المصراع الدوار.
ملحوظة :

- إذا فُقدت وحدة التحكم الأصلية أو كُسرت وكانت هي الوحيدة التي تتحكم في المصراع الدوار، اتصل بأحد مستشارينا في شركة Somfy.
- إذا كان هناك وحدة تحكم أخرى تتحكم في المصراع الدوار، استخدمهما لإتباع الخطوات التالية.

جهاز تحكم RTS فردي

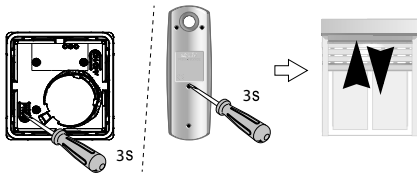

- [٢] افتح الشتر بوحدة التحكم الأصلية.

- [٣] اضغط على الزر PROG بوحدة التحكم الأصلية لمدة ٣ ثوان على الأقل :

يستجيب المنتج (على سبيل المثال، بعمل حركة ذهاب وإياب قصيرة أو إطلاق ٣ صافرات). يتم تفعيل وظيفة PROG لمدة ٢ دقيقة.

ملحوظة : إذا لم تتمكن من العثور على زر PROG على وحدة التحكم الخاصة بك، ارجع إلى الدليل الخاص بها.

- [٤] اختر قناة خالية بالضغط على زر «اختيار» (8) الموجود في وحدة العرض.

- [٥] اضغط مع الاستمرار لمدة ثانية على زر PROG (14) الموجود في أسفل الجزء الأيمن من وحدة العرض.

- [٦] تأكد أن الاقتران يعمل بالضغط على أمر الفتح أو الغلق.

٢-٩ إزالة معدّة Somfy RTS

يمكن حذف أمر معدّة Somfy RTS: عندما يكون الجهاز مقترنًا من قبل بوحدة العرض، فنكرر الخطوات الواردة أعلاه سيقوم بإلغاء الاقتران.

٣-٩ وحدة تحكم لا سلكية في أحد تجهيزات شركة سومفي RTS انطلاقًا من شاشة العرض

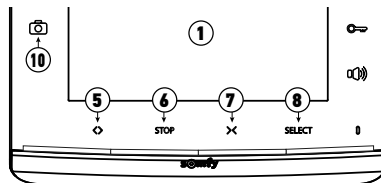

٧ - ضبط الهاتف المرئي

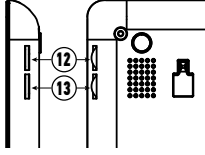

١-٧ وحدة العرض

12	+ -	طارة ضبط شدة الصوت	تتيح ضبط شدة صوت وحدة العرض.
13	+ -	طارة شدة صوت الاستماع	يتيح ضبط شدة صوت الاستماع لوحدة العرض.

١-١-٧ ضبط الشاشة

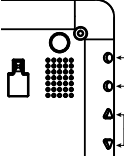

- [١]. اضغط على زر «قائمة» (15).
- [٢]. قم بالضغط لفترات وجيزة على زر «القائمة» لتصفح قائمة الضبط: سوف يُضيء الإعداد الذي تم اختياره باللون البرتقالي.
- [٣]. اضغط على أزرار الضبط (16) لتغيير قيمة الإعداد الذي تم اختياره (شدة الإضاءة أو التباين أو لغة القائمة أو الوقت أو التاريخ) حتى تحصل على الضبط المرغوب.
- [٤]. اضغط على زر «رجوع» (17) للخروج من القائمة.

٢-١-٧ تغيير نغمة وحدة العرض

- تحتوي وحدة العرض على ١٦ نغمةً.
- لتغيير نغمة وحدة العرض، يُرجى الضغط مع الاستمرار (لقراءة ٥ ثواني) على الزر «رجوع» (17). وسينطلق صوت النغمة الافتراضية أو التي تم اختيارها سابقاً. بعد ذلك يمكنك تصفح النغمات الأخرى باستخدام «أزرار الضبط». بمجرد إتمام اختيارك، اضغط بصورة وجيزة على زر «رجوع» لحفظ نغمتك الجديدة.

٨ - الاستخدام

١-٨ الرد على الزائر

- عندما يقوم زائر بالضغط على زر الاتصال بلوحة الشارع، تصدر وحدة العرض النغمة ويتم عرض صورة الزائر.
- اضغط على زر تفعيل الميكروفون والمكبر . بإمكانك التماثل مع الزائر.

ملحوظة: توفر وحدة V300 إمكانية تسجيل لقطة الشاشة أثناء إجراء محادثة مع زائر بالضغط لفترة وجيزة على الزر «رجوع» (17) من شاشة العرض أثناء المحادثة. سيظهر رسم توضيحي  على الجزء العلوي من الشاشة للإشارة إلى التحقق من التلاعب. بعد ذلك يتم أرشفة الصورة في قائمة الصور، راجع دليل الطقم V300، القسم "٨-٥ مشاهدة/حذف الصور".

ملحوظة: أقصى مدة للاتصال مع الزائر هي دقيقتين. إذا ضغطت مجدداً على زر تفعيل الميكروفون والمكبر ، تنطفئ شاشة وحدة العرض ويتم قطع الاتصال.

٢-٨ فتح البوابة

- بينما شاشة وحدة العرض مضاءة أو مطفأة، اضغط على الزر . إذا كانت شاشة وحدة العرض مضاءة فسوف تنطفئ عند فتح البوابة.

٣-٨ تحرير قفل المزلاج/القفل الكهربائي

- بينما شاشة وحدة العرض مضاءة أو مطفأة، اضغط على زر تحرير القفل . إذا كانت شاشة وحدة العرض مضاءة، فسوف تنطفئ عند تحرير قفل المزلاج/القفل الكهربائي.

٦ - استبدال وحدة عرض

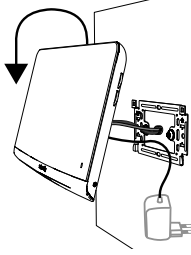

⚠️ افصل منبع طاقة التوصيلات لوحدة العرض التي سيتم استبدالها.

[١]. قم بفك وحدة العرض التي سيتم استبدالها عن دعامة التثبيت الخاصة بها بجعلها تنزلق لأعلى.

[٢]. ضع علامة على الموصلات كي تتمكن من إعادة توصيلها بالترتيب الصحيح على وحدة العرض الجديدة :

[٣]. تحديد موقع زر التبديل (18).

[٤]. افصل قوابس وحدة العرض التي سيتم استبدالها بجذبها برفق لأعلى.

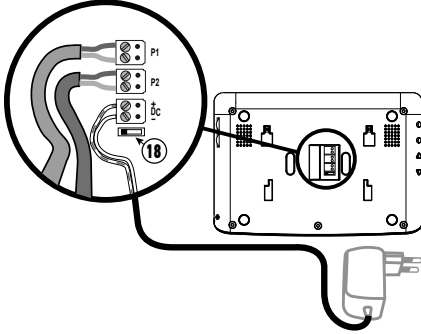

[٥]. قم بإزالة القوابس المرفقة مع وحدة العرض الجديدة بالجذب برفق لأعلى وضعها جانبا إذا دعت الحاجة.

[٦]. ضع زر التبديل (18) الخاص بوحدة العرض الجديدة في نفس الوضع لزر التبديل الخاص بوحدة العرض المراد استبدالها.

[٧]. قم بتوصيل قابس منبع الطاقة خلف وحدة العرض على جهد مستمر في الاتجاه المبين في الرسم.

هام : لا تقم بتوصيل منبع الطاقة الرئيسي على مأخذ إلا بعد توصيل كل التمديدات السلكية.

[٨]. ثم وصل القابس الثاني بالطرف P2 والقابس الثالث بالطرف P1 (وفقًا لتهيئة التركيب).

[٩]. ثبت وحدة العرض على حامل التركيب مع وضع الجزء العلوي لوحدة العرض أولاً على اللوحة ثم الجزء السفلي.

ملحوظة: ضع سلك منبع طاقة التوصيلات بين حامل التثبيت ووحدة العرض.

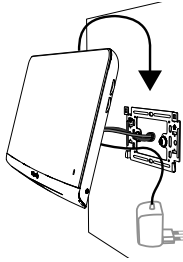

٦-١ توصيل الجهد الكهربائي للنظام

عند انتهاء التركيب، أعد توصيل محرك البوابة على منبع طاقة التوصيلات.

قم بعد ذلك بتوصيل منبع طاقة توصيلات وحدة العرض على المقبس الكهربائي.

٢-٥ تركيب وحدة العرض الرئيسية في المسكن الثاني

يمكن موازنة وحدة V300 مع مسكنين باستخدام لوحة متعددة الأزرار. ومع ذلك، يتطلب هذا النوع من التركيب إضافة صندوق (غير مزود مع الطقم) ويتم وضعه بين لوحة الشارع ووحدات عرض كل مسكن (راجع المخطط أدناه).

يجب تركيب وحدات العرض كتركيب نموذجي (راجع القسم "١-٤ تركيب مسكن" في دليل الطقم V300) مع ترك مسافة بـ ١٠٠ م كحد أقصى بين لوحة الشارع وأبعد وحدة العرض. أثناء توصيل الأسلاك، يجب فصل منابع الطاقة الخاصة بالمسكن 1 والمسكن 2 من التيار. لكل مسكن، يجب مراعاة القطبية (راجع القسم "١-٥" توصيل كابلات لوحة الشارع" من دليل الطقم V300):

- M+ بوحدة العرض في M+ بلوحة الشارع

- M- بوحدة العرض في M- بلوحة الشارع

قبل تركيب وحدات العرض، يجب ضبط زر التبديل (18) الموجود في الجزء الخلفي لوحدة العرض للتمييز بين المسكنين واستخدام زري الاتصال في لوحة الشارع:

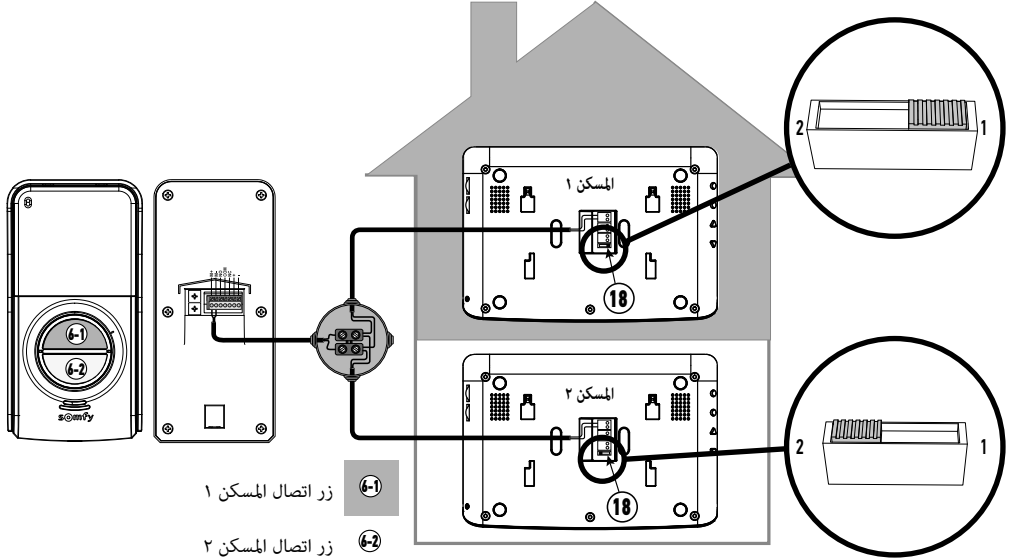

٣-٥ توصيل الجهد الكهربائي للنظام

عند نهاية التركيب، أعد توصيل منابع الطاقة الخاصة بوحدة العرض.

التركيب جاهز للاستخدام.

0 - إضافة وحدة عرض

0-1 تركيب وحدة العرض الإضافية في المسكن

⚠️ افصل منبع طاقة توصيلات وحدة العرض الرئيسية.

[1]. قم بتركيب لوحة تثبيت وحدة العرض بالحائط.

هام : يجب أن تبرز مسامير التثبيت الطويلة لوحدة العرض باتجاهك.

ملحوظة : يجب أن تمر كل الأسلاك داخل دعامة التثبيت لكي يمكن توصيلها بالمحرك.

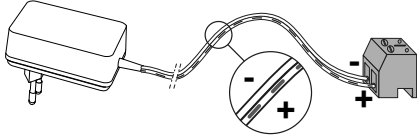
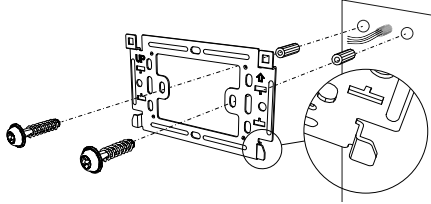

[2]. اسحب قابس الجهد المستمر خلف وحدة العرض ثم وصل كبل منبع الطاقة الرئيسي في هذا القابس : سلك أبيض مع خطوط رمادية في الأعلى (+) وسلك أبيض في الأسفل (-).

هام : استخدم إلزاميًا منبع الطاقة الرئيسي المورد بغرض تغذية وحدة العرض.

هام : يجب تركيب منبع طاقة التوصيلات بالقرب من وحدة العرض وبشكل يمكن بلوغه.

[3]. قم بتوصيل قابس منبع الطاقة خلف وحدة العرض على جهد مستمر في

الاتجاه المبين في الرسم (البرغي نحو اليسار).

هام : لا تقم بتوصيل منبع الطاقة الرئيسي على ما أخذ إلا بعد توصيل كل التمديدات السلكية.

[4]. يُرجى تجهيز توصيل وحدة العرض الرئيسية عن طريق توصيل كابل مكون من

سلكين إلى القابس P2 خلف وحدة العرض، مع مراعاة القطبية:

- M+ لوحدة العرض الإضافية أو وحدة العرض الرئيسية.

- M- لوحدة العرض الإضافية أو وحدة العرض الرئيسية.

ملحوظة : تحديد موقع الأسلاك المستخدمة مع القابس P2 لوحدة العرض الرئيسية لتوصيل الكابلات بصورة صحيحة إلى وحدة العرض الإضافية.

ملحوظة : القابس P1 غير مستخدم، لكون لوحة الشارع موصلة بوحدة العرض الرئيسية.

[5]. تحديد موقع زر التبديل (18) في وحدة العرض الرئيسية للمسكن، ثم ضع زر

التبديل (1) الخاص بوحدة العرض الإضافية في نفس الوضع.

ملحوظة : لتركيب مسكن واحد، يجب وضع زر التبديل (18) على الوضع 2.

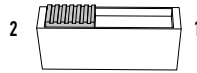

[6]. ثبت وحدة العرض على حامل التركيب مع وضع الجزء العلوي لوحدة العرض أولاً على اللوحة ثم الجزء السفلي.

ملحوظة : ضع سلك منبع طاقة التوصيلات بين حامل التثبيت ووحدة العرض.

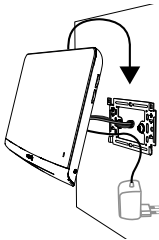

٤ - مخططات التركيبات النموذجية

١-٤ تركيب نموذجي لمسكن

الكبل المستخدم	المسافة بين لوحة الشارع ووحدة العرض الأبعد	
سلكين ٠,٥ ملم ² كحد أدنى	أقل من ٥٠ متر	A
سلكين ١ ملم ²	بين ٥٠ و ١٠٠ متر	
سلكين ٠,٥ ملم ² كحد أدنى	أقل من ٣٠ متر	D
سلكين ٠,٧٥ ملم ² كحد أدنى		F
سلكين ٠,٥ ملم ² كحد أدنى		G

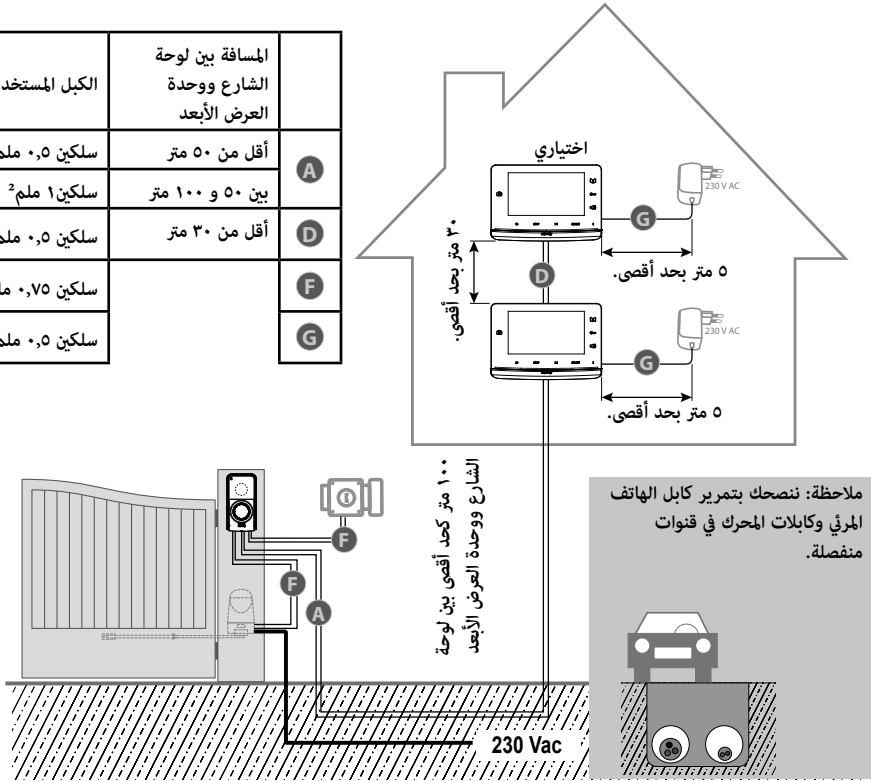

يوصى باستخدام كابلات مرنة وطلاء الأطراف العارية بالقصدير أو تجعيدها. ⓘ

المقطع العرضي للسلك المسموح به هو للأطراف هو 1 مم². ⓘ

٣ - عرض المنتج

وحدة العرض الداخلية مزودة بجهاز إرسال لاسلكي RTS (تقنية Somfy اللاسلكية). تتيح وحدة التحكم اللاسلكية هذه التحكم في المنتجات بالمنزل المجهزة بجهاز استقبال RTS Somfy (باب جراج، بوابة، إضاءة، مصابيح، دوائر، ستائر، إلخ).

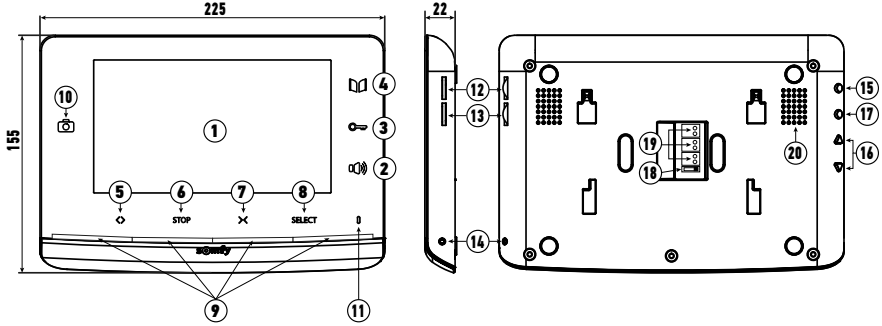

علامة	الشرح	الوصف
1	الشاشة	تتيح رؤية الزائر.
2	زر تفعيل الميكروفون	يفعل الميكروفون وحدة العرض للرد على زائر.
3	زر المزلاج/القفل الكهربائي	يتحكم في المزلاج/القفل الكهربائي.
4	زر البوابة	يتحكم في البوابة المتحركة.
5	زر الفتح/الإضاءة	وحدة التحكم في فتح البوابة أو المصراع الدوار أو الستائر أو باب الجراج، أو تشغيل الإضاءة.
6	زر الإيقاف	وحدة التحكم في إيقاف تحريك البوابة أو المصراع الدوار أو الستائر أو باب الجراج.
7	زر الإغلاق/الإطفاء	وحدة التحكم في غلق البوابة أو المصراع الدوار أو الستائر أو إطفاء الإضاءة.
8	زر اختيار قناة RTS	يتيح اختيار القناة اللاسلكية التي تتحكم في المنتج أو في مجموعة المنتجات (راجع القسم «٣-٩» وحدة تحكم لاسلكية في أحد تجهيزات شركة سومفي RTS انطلاقاً من شاشة العرض»).
9	لمبة بيان القنوات	كل لمبة بيان تمثل قناة RTS (تقنية لاسلكية من Somfy). يوجد ٥ قنوات إجمالاً: للقناة رقم ٥، تُضاء اللمبات الرقم ٤.
10	مؤشر التقاط صورة	يُضيء مؤشر التقاط الصورة في حالة نقص زيارة: يتم تسجيل صورة لكل اتصال لم يتم الرد عليه من وحدة العرض.
11	ميكروفون	يسمح للشخص بالتكلم مع محدثه المتواجد أمام لوحة الشارع.
12	صوت التنبيه	مقبض ضبط مستوى صوت التنبيه
13	جهاز مكبر الصوت	مقبض ضبط شدة صوت مكبر الصوت
14	الزر PROG	تتيح برمجة وحدة العرض للتحكم لاسلكياً بمعدات RTS (التقنية اللاسلكية من Somfy).
15	زر القائمة	يسمح بالدخول إلى القائمة لضبط شدة الإضاءة والتباين، وغير ذلك.
16	أزرار الضبط	تسمح بالتصفح عند اختيار صوت التنبيه (راجع دليل الطقم V300، "القسم ٦-١-٦" تغيير نغمة وحدة العرض") وأثناء ضبط وحدة العرض (التباين، شدة الإضاءة...).
17	زر الرجوع	يسمح بالرجوع في قائمة الضبط. يسمح بتسجيل لقطة الشاشة أثناء إجراء محادثة مع الزائر. يسمح بضغط نغمة التنبيه بالضغط مع الاستمرار.
18	زر التبديل بين المسكن والمسكنين	يسمح بضغط تركيب المسكن أو المسكنين.
19	مجموعة التوصيل الطرفية	تتيح توصيل وحدة العرض بمنبع الطاقة ولوحة الشارع وبوحدات العرض الإضافية إذا تم تركيبها.
20	مكبر الصوت	يسمح لك بسماع نغمة التنبيه أثناء الاتصال وصوت الشخص المتواجد أمام لوحة الشارع.

١ - أهلا وسهلا

نشكركم لاختياركم أحد أجهزة شركة سومفي.

١-١ من هي Somfy ؟

تقوم شركة سومفي بتطوير وإنتاج وتسويق محركات وأنظمة أوتوماتيكية لتجهيزات المنزل. محركات للبوابات، أبواب للكاراجات أو مصاريع دؤارة، أنظمة إنذار، أنظمة تحكم بالأضاءة، منظمات حرارة للتدفئة، تلبى كل منتجات سومفي متطلبات السلامة والراحة، وتوفر الوقت يوميا. في عالم سومفي، البحث عن الجودة هو محرك التطوير الدائم نحو الأفضل. لقد ذاع صيت منتجات سومفي استنادا على اعتماديتها الفائقة، فأصبحت مرادفا للإبداع والدقة التقنية في جميع أرجاء العالم.

٢-١ الدعم

تهنئ Somfy سياسة ترمي إلى التعرف عن قرب على العملاء والإنصات لأرائهم وتلبية احتياجاتهم. للحصول على أية معلومات تتعلق باختيار أو شراء أو تركيب منتجات Somfy، بإمكانكم استشارة متجر الإصلاح أو الاتصال مباشرة بأحد مستشاري شركة Somfy الذي سيرشدكم في مسعاكم. موقع الإنترنت: www.somfy.fr

٣-١ الكفالة

هذا المنتج مكفول سنتين ابتداء من تاريخ الشراء.

٢ - معلومات هامة - السلامة

١-٢ معلومات عامة

ينبغي عليك قراءة دليل التركيب بعناية وتعليمات السلامة المرفقين قبل البدء في تركيب هذا المنتج من Somfy. اتبع جميع التعليمات المعطاة بدقة واحتفظ بهذا الدليل طوال فترة العمر الافتراضي للمنتج. قبل التركيب، تحقّق من توافق هذا المنتج من سومفي مع التجهيزات والتوابع المرفقة.

هذا الدليل يشرح تركيب واستخدام هذا المنتج. إن أي تركيب أو استعمال خارج عن نطاق التطبيق المحدد من Somfy يُعد مخالفاً. وفي هذه الحالة، كما بالنسبة إلى كل استعمال مخالف للتعليمات المعطاة في هذا الدليل، لا تتحمّل Somfy أية مسؤولية من جراء حصول أي أذى أو ضرر وبالتالي تسحب كفالته. تعد شركة Somfy غير مسؤولة عما قد يطرأ من تغييرات في المواصفات والمعايير بعد نشر هذا الدليل. بموجب ذلك، تعلن Somfy أن المنتج مطابق لاشتراطات توجيه 2014/53/UE. يمكنكم الاطلاع على النص الكامل لإعلان المطابقة الموجود بموقع الإنترنت www.somfy.com/ce صور غير تعاقدية.

٢-٢ إرشادات للسلامة العامة

لا تترك الأطفال يعثنون بنقطة التحكم. لا تضمّر أبداً نقطة التحكم في سائل. هذا الجهاز غير مخصص للاستعمال من قبل أشخاص (هما فيهم الأطفال) يعانون من نقص القدرات البدنية والإدراكية والعقلية، أو أشخاص عديمي الخبرة أو الدراية، إلا في حالة حصولهم، من خلال شخص مسؤول عن سلامتهم، على نوع من الإشراف أو التعليمات التمهيدية الخاصة باستعمال الجهاز.

٣-٢ شروط الاستعمال

المدى اللاسلكي محدد بمعايير ضبط الأجهزة اللاسلكية.

يعتمد المدى اللاسلكي بقوة على بيئة الاستخدام؛ تشويشات محتملة بواسطة الأجهزة الكهربائية الكبيرة بالقرب من النظام، أو نوع المواد المستخدمة في حوائط وحواجز الموقع. إن استخدام الأجهزة اللاسلكية (على سبيل المثال سماعة لاسلكية هاي فاي) التي تستخدم نفس التردد اللاسلكي يمكن أن تشوش على أداء المنتج. الكاميرا التابعة لهذا الهاتف المرئي هي لتحديد هوية الزائر، ولا ينبغي أبداً أن تستخدم لمراقبة الشارع. ينبغي استخدام وحدة العرض هذه وفقاً لقانون المعلوماتية والحريات.

إن أي استخدام لهذا المنتج خارج الإطار الشخصي البحث يخضع للالتزامات القانونية الخاصة بالاستخدام، كما يخضع الاستعمال للحصول على تراخيص إدارية مسبقة.

يجوز للمشتري تحمل المسؤولية المدنية والجنائية في حالة إساءة استخدامه للجهاز من أجل التعدي على خصوصية الحياة الخاصة أو صور الأطراف الثالثة؛ وسوف لا تعد شركة Somfy بأي حال من الأحوال مسؤولة عن ذلك بسبب استخدام الهاتف المرئي في ارتكاب مخالفة للقوانين والأنظمة المعمول بها.

٤-٢ إعادة التدوير والتخلص

لا تقم بإلقاء المنتج خارج الخدمة مع المخلفات المنزلية. قم بإعادة المنتج إلى مؤرّعه أو استخدام وسائل الجمع الانتقائية التي يضعها الحي تحت التصرف.

2	١ - أهلا وسهلا
2	١-١ من هي Somfy ؟
2	٢-١ المساعدة
2	٣-١ الكفالة
2	٢- معلومات هامة - السلامة
2	١-٢ معلومات عامة
2	٢-٢ إرشادات عامة للسلامة
2	٣-٢ شروط الاستعمال
2	٤-٢ إعادة التدوير والتخلص
3	٣- عرض المنتج
4	٤- مخططات التركيبات النموذجية
4	١-٤ تركيب نموذجي لمسكن
5	٢-٤ تركيب نموذجي لمسكنين
6	٥- إضافة وحدة عرض
6	١-٥ تركيب وحدة العرض الإضافية في المسكن
7	٢-٥ تركيب وحدة العرض الرئيسية في المسكن الثاني
7	٣-٥ توصيل الجهد الكهربائي للنظام
8	٦ - استبدال وحدة عرض
8	١-٦ توصيل الجهد الكهربائي للنظام
9	٧- ضبط الهاتف المرئي
9	١-٧ وحدة العرض
9	١-٧ ضبط الشاشة
9	٢-٧ تغيير نغمة وحدة العرض
9	٨- الاستخدام
9	١-٨ الرد على زائر
9	٢-٨ افتح البوابة-
9	٣-٨ تحرير قفل المزلج/القفل الكهربائي
10	٩- وحدة تحكم لا سلكية للمعدات من SOMFY RTS
10	١-٩ إضافة معدة Somfy RTS (تقنية لاسلكية من Somfy)
10	١-٩ مثال: إضافة مصراع دوار Somfy RTS
10	٢-٩ إزالة معدة Somfy RTS
11	٩-٣ وحدة تحكم لا سلكية في أحد تجهيزات شركة سومفي RTS انطلاقا من شاشة العرض
11	١٠- المواصفات الفنية

SOMFY ACTIVITES SA

50 avenue du Nouveau Monde
F-74300 Cluses

www.somfy.com

somfy®

ERC

CE



5141891A



SOMFY ACTIVITES SA, Société Anonyme, capital 35.000.000 Euros, RCS Annecy 303.970.230 - 06/2018

Images not contractually binding