



INSTRUKCJA ORYGINALNA
PIŁA ŁAŃCUCHOWA
K-SPL580



READ THE OPERATION MANUAL
CAREFULLY BEFORE FIRST USE
PRZECZYTAJ INSTRUKCJĘ OBSŁUGI DOKŁADNIE
PRZED PIERWSZYM UŻYCIEM

ZASADY BEZPIECZEŃSTWA

UWAGA! Przed użyciem należy przeczytać całą instrukcję. Nieprzestrzeganie poniższych instrukcji prowadzić może do porażenia elektrycznego, pożaru i poważnych urazów ciała.



Przeczytać instrukcję obsługi



Nosić gogle ochronne. Podczas pracy generowane są drobiny, iskry i pyły szkodliwe dla oczu



Nosić słuchawki ochronne. Hałas może prowadzić do stopniowej utraty słuchu.



Podczas szlifowania drewna i innych materiałów może dochodzić do powstawania szkodliwego dla zdrowia pyłu. Należy nosić maskę chroniącą drogi oddechowe.

Miejsce pracy

UTRZYMUJ MIEJSCE PRACY W CZYSTOŚCI. Bałagan w miejscu zwiększa prawdopodobieństwo wypadków.

ZWRACAJ UWAGĘ NA WARUNKI W MIEJSCU PRACY. Nie używaj narzędzia w miejscach wilgotnych, mokrych. Nie wystawiaj na działanie deszczu. Nigdy nie używaj narzędzi elektrycznych w pobliżu łatwopalnych gazów i płynów.

TRZYMAJ DZIECI Z DALA OD URZĄDZENIA. Dzieci nie powinny znajdować się miejscu pracy. Każde rozproszenie może być przyczyną wypadku. Nie pozwalaj dzieciom przenosić urządzenia ani żadnych akcesoriów z nim związanych.

Bezpieczeństwo użytkownika

1. Podczas pracy z narzędziem należy zachować szczególną ostrożność oraz zdrowy rozsądek. Nie wolno obsługiwać narzędzia będąc pod wpływem alkoholu, narkotyków oraz leków na receptę. Czytaj ulotki leków, których zażywasz, aby sprawdzić, czy wpływają one na Twoją ocenę sytuacji oraz refleks. Jeśli masz jakiegokolwiek wątpliwości nie obsługuj narzędzia.

2. Należy używać odpowiednich akcesoriów ochronnych. Podczas pracy z narzędziem należy nosić okulary ochronne, maskę przeciwpyłową, antypoślizgowe buty, kask oraz ochronę uszu zawsze, gdy wymaga tego sytuacja. Zmniejszy to ryzyko wypadków.

3. Należy unikać przypadkowego uruchomienia się narzędzia. Przed podłączeniem do prądu należy upewnić się, że włącznik jest w pozycji OFF. Podczas przenoszenia narzędzia nie należy trzymać go za włącznik, ponieważ zwiększa to ryzyko wypadków.

4. Należy usunąć wszelkie klucze regulacyjne przed uruchomieniem narzędzia. Klucz przymocowany do obrotowych części narzędzia może być przyczyną urazów ciała.

5. Nie należy sięgać ponad urządzeniem. Podczas pracy należy zachować stabilną pozycję i równowagę. Pozwala to na zachowanie lepszej kontroli nad urządzeniem w razie wystąpienia nieprzewidzianych sytuacji.
6. **UBIERAJ SIĘ ODPOWIEDNIO.** Nie noś luźnych ubrań ani biżuterii, ponieważ mogą one zostać wkręcone w ruchome części narzędzia. Zaleca się, aby do pracy z narzędziem zakładać obuwie z podeszwą antypoślizgową. Długie włosy należy odpowiednio zabezpieczyć. Zawsze noś odpowiednie ubranie ochronne.
7. Należy używać mocowania obrabianego przedmiotu. Jest to bezpieczniejsze niż używanie ręki do podtrzymywania, ponieważ pozwala na użycie obu rąk do obsługi urządzenia.

Bezpieczeństwo związane z użyciem i konserwacją

1. Nie należy przeciążać narzędzia. Urządzenie będzie pracowało lepiej i bezpieczniej przy obciążeniach do których zostało przystosowane. Nie próbuj używać niekompatybilnych akcesoriów w celu zwiększenia wydajności narzędzia.
2. Nie należy używać narzędzia, które ma uszkodzony włącznik. Narzędzie, które nie może być kontrolowane przy pomocy włącznika stwarza niebezpieczeństwo i powinno zostać naprawione.
3. Przed rozpoczęciem regulacji, naprawy, wymiany akcesoriów lub magazynowania należy odłączyć narzędzie od prądu. Takie środki ostrożności zmniejszą ryzyko przypadkowego uruchomienia narzędzia.
4. Narzędzie należy przechowywać odłączone od prądu, poza zasięgiem dzieci i osób niepowołanych.
5. Należy regularnie dokonywać konserwacji narzędzia. Należy sprawdzić, czy nie ma luzów i usterek ruchomych części, czy nie są uszkodzone elementy narzędzia lub czy nie wystąpiły inne usterki mogące zakłócić prawidłową pracę urządzenia. W razie wykrycia nieprawidłowości należy natychmiastowo dokonać naprawy narzędzia. Wiele usterek ma swoje źródło w nieprawidłowej konserwacji.
6. Należy używać narzędzia oraz akcesoriów z nim związanych zgodnie z niniejszą instrukcją i w sposób prawidłowy. Należy brać pod uwagę warunki oraz rodzaj wykonywanej pracy. Użycie narzędzia niezgodnie z przeznaczeniem może być przyczyną poważnych wypadków.
7. Uszkodzony włącznik należy wymienić w autoryzowanym serwisie. Nie należy używać narzędzia z niesprawnym włącznikiem / wyłącznikiem.
8. Nie należy pozostawiać narzędzia bez nadzoru, gdy jest ono włączone. Przed opuszczeniem miejsca pracy zawsze należy wyłączyć narzędzie i poczekać na jego całkowite zatrzymanie się.
9. Jeśli główny kabel uległ uszkodzeniu należy go wymienić na odpowiedni kabel sieciowy. Kabel uzyskać można od dystrybutora urządzenia. Kabel może być wymieniony przez autoryzowany serwis lub wykwalifikowanego elektryka.

Zasady bezpieczeństwa związane z użyciem piły łańcuchowej

Ostrzeżenie: Pracy urządzenia towarzyszy emisja gazów spalinowych, rozpylonego oleju smarującego i pyłu drzewnego, które są szkodliwe dla zdrowia. Należy zawsze pracować w dobrze wentylowanych pomieszczeniach. Zabroniona jest praca pilarką spalinową w pomieszczeniach. Wszystkie części ciała należy trzymać z dala od łańcucha, gdy łańcuch pracuje. Podczas cięcia ustawiać się w ten sposób, by nie wdychać gazów spalinowych.

1. Trzymać części ciała z dala od łańcucha piły, gdy jest ona w użyciu. Przed uruchomieniem piły należy upewnić się, że łańcuch nie kontaktuje się z żadnym obiektem. Chwila nieuwagi podczas pracy z piłą łańcuchową może doprowadzić do wplątania się części garderoby w łańcuch piły oraz uszkodzenia ciała.
2. Piłę należy zawsze trzymać prawą ręką za tylni uchwyt a lewą ręką za uchwyt przedni. Odwrotne trzymanie piły zwiększa ryzyko urazów i jest zabronione. WAŻNE: W przypadku pił z prowadnicą po lewej stronie ułożenie rąk jest odwrotne.
3. Podczas pracy nosić gogle ochronne oraz ochronę słuchu. Zaleca się również noszenie ochrony dłoni, głowy, nóg oraz stóp. Odpowiednie ubranie ochronne zmniejsza ryzyko urazów spowodowanych odpryskującymi podczas cięcia drobinami oraz przypadkowym kontaktem z łańcuchem piły.
4. Nie używać piły łańcuchowej będąc na drzewie. Może to prowadzić do poważnych wypadków i urazów ciała.
5. Podczas pracy z piłą łańcuchową należy nosić antypoślizgowe obuwie robocze. Należy zachować stabilną pozycję. Praca powinna odbywać się na stabilnej, bezpiecznej poziomej powierzchni. Praca na śliskiej lub niestabilnej powierzchni takiej jak drabina, może doprowadzić do utraty równowagi i kontroli nad piłą.
6. Podczas obcinania napiętych gałęzi należy uważać na możliwy ich odrzut. Gdy napięcie włókien drewna zostanie gwałtownie zmniejszone, gałąź może odskoczyć i uderzyć operatora, co prowadzić może do utraty kontroli nad narzędziem.
7. Należy zachować szczególną ostrożność podczas cięcia gałęzek i małych drzewek. Cienki materiał może wplątać się w łańcuch i zostać wystrzelony w stronę operatora lub doprowadzić do utraty równowagi i kontroli nad piłą.
8. Piłę należy przenosić wyłączoną, trzymając narzędzie za przedni uchwyt z dala od ciała. Podczas transportu i magazynowania piły, należy zawsze założyć osłonę na prowadnicę. Prawidłowe przenoszenie piły zmniejsza ryzyko przypadkowego kontaktu części ciała użytkownika z łańcuchem piły.
9. Należy przestrzegać instrukcji związanej ze smarowaniem narzędzia, napięciem łańcucha i wymianą akcesoriów. Nieprawidłowo napięty lub źle nasmarowany łańcuch może zerwać się oraz zwiększyć ryzyko odrzutu.
10. Podczas pracy dłonie powinny być suche, czyste i wolne od zanieczyszczeń smarem lub olejem. Olej lub smar na dłoniach może doprowadzić do wyślizgnięcia się narzędzia i utraty kontroli.
11. Piła służy jedynie do cięcia drewna. Nie wolno używać piły w innym celu. Nie wolno używać piły do cięcia plastiku, kamienia i innych niedrewnianych materiałów. Użycie piły w celach, do których nie została ona przeznaczona prowadzić może do poważnych wypadków.

Wymagana odzież robocza i akcesoria bezpieczeństwa

Podczas używania narzędzia należy nosić odpowiednią odzież ochronną:

1. Kask ochronny
2. Gogle ochronne lub maskę ochronną na twarz
3. Grube rękawice robocze
4. Buty robocze z podeszwą antypoślizgową
5. Ochronę słuchu

Oraz mieć przy sobie odpowiedni sprzęt wymieniony poniżej:

- Załączone narzędzia i dokumenty.
- Odpowiedni zapas oleju oraz paliwa.
- Przedmioty niezbędne do oznaczenia miejsca pracy (liny, znaki ostrzegawcze)
- Gwizdek (w celu współpracy lub nagłych wypadków)
- Siekierę lub piłę (w celu usuwania przeszkód)

Zasady bezpieczeństwa związane z paliwem

1. Silnik narzędzia przystosowany jest do pracy na mieszance paliwowej zawierającym substancje wysoko łatwopalne. Nie składować paliwa i nie uzupełniać poziomu paliwa w baku w miejscu, gdzie znajdują się bojler, kuchenki, iskry elektryczne, iskry spawalnicze lub inne czynniki mogące doprowadzić do zapłonu paliwa.
2. Palenie papierosów i innych substancji podczas obsługi urządzenia jest niezwykle niebezpieczne. Należy upewnić się, że zapalone papierosy utrzymywane są zawsze z dala od narzędzia.
3. Przed uzupełnieniem poziomu paliwa w baku należy zawsze najpierw wyłączyć silnik i dokładnie rozejrzeć się w miejscu pracy w celu sprawdzenia, czy nie znajdują się w nim potencjalne źródła zapłonu.
4. Jeśli podczas tankowania doszło do rozlania paliwa należy wszystkie plamy dokładnie wytrzeć suchą szmatką przed uruchomieniem silnika.
5. Po zakończeniu tankowania dokładnie dokręć nakrętkę wlewu paliwa a następnie przenieś narzędzie w miejsce znajdujące się minimum 3 metry od miejsca tankowania. Dopiero wtedy uruchomić silnik.

Przed uruchomieniem silnika

Sprawdzić miejsce pracy, obiekty które mają zostać pocięte oraz kierunek cięcia. Jeśli istnieją przeszkody usunąć je.

Nie zaczynać cięcia bez pewności, że miejsce pracy jest bezpieczne i czyste. Zabezpieczyć zaplanowaną drogę powrotną przed spadającym drzewem.

Używać znaków ostrzegawczych i trzymać obserwatorów i dzieci z dala od miejsca pracy. Miejsce pracy powinno być oznaczone w promieniu 2,5 razy większym niż ścinan obiekt.

Sprawdzić czy maszyna nie ma zużytych, obluzowanych oraz uszkodzonych części. Nigdy nie pracować z maszyną uszkodzoną, źle wyregulowaną lub niekompletną, źle zmontowaną w sposób nie zapewniający bezpieczeństwa. Upewnić się, że piła łańcuchowa przestaje się obracać gdy zostaje zwolniony spust dźwigni kontrolnej przepustnicy.

Obsługa

Podczas pracy ręce muszą być suche czyste i wolne od zabrudzeń olejem oraz mieszką paliwa.

Nie dotykać tłumika, świecy zapłonowej i innych metalowych elementów silnika gdy jest on w użyciu lub od razu po wyłączeniu silnika w przeciwnym razie może dojść do poważnych oparzeń i porażenia prądem elektrycznym.

Zachować szczególną ostrożność przy cięciu chrustu i młodych drzewek ponieważ wąskie elementy mogą wplątać się w piłę o zostać przez nią odrzucone co prowadzić może do odepchnięcia operatora i utratę przez niego równowagi.

Podczas cięcia konarów, które są naprężone należy być przygotowanym na wykonanie odskoku, aby nie zostać uderzonym przez cięty konar, który po zwolnieniu sił naprężających pomiędzy włóknami drewna może wystrzelić z dużą siłą.

Zwrócić uwagę na martwe i wyschnięte gałęzie, które mogą spaść podczas wyrębu. Przed odłożeniem piły zawsze najpierw wyłączyć silnik.

MONTAŻ PROWADNICY I ŁAŃCUCHA

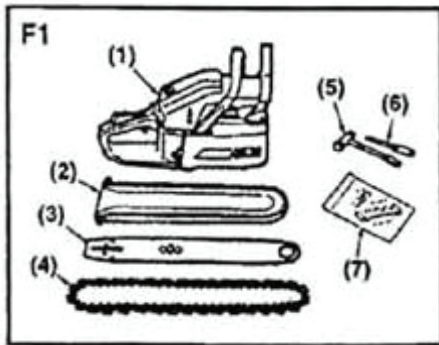

W standardowym zestawie piły mechanicznej powinny znajdować się przedmioty wymienione w liście poniżej i zaznaczone na obrazku.

- 1) Jednostka napędzająca (silnik)
- 2) Osłona prowadnicy
- 3) Prowadnica
- 4) Łańcuch
- 5) Śrubokręt do regulacji gaźnika
- 6) Gwoździe i śruby mocujące

UWAGA ! Łańcuch piły ma bardzo ostre krawędzie. Przy montażu należy użyć grubych rękawic ochronnych dla bezpieczeństwa.

1. Pociągnąć prowadnicę w stronę przedniej rączki, aby sprawdzić czy hamulec łańcucha nie jest włączony.
2. Odkręcić nakrętki i zdjąć osłonę łańcucha.
3. Zamontować załączony kołek do jednostki napędowej.
4. Umieścić łańcuch na zębatce prowadnicy, jednocześnie ustawiając pozycję łańcucha, zamontować prowadnicę do jednostki napędowej. Wyregulować położenie śruby napinającej łańcuch, znajdującej się na osłonie łańcucha, na najniższy otwór w prowadnicy (F2).

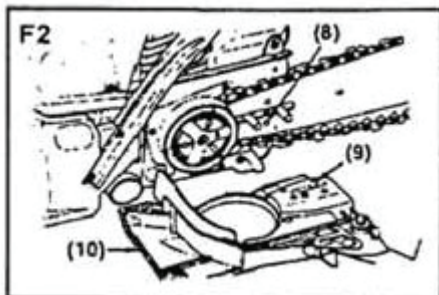

- 8) Otwór
- 9) Śruba napinająca
- 10) Osłona łańcucha

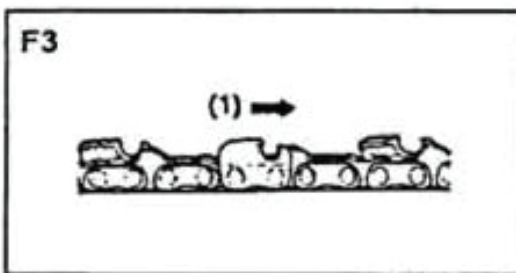

- 1) Kierunek ruchu

5. Przymocować osłonę łańcucha do jednostki napędowej i dokręcić dobrze nakrętki.
6. Trzymając w górze końcówkę prowadnicy wyregulować napięcie łańcucha przez obracanie śruby naprężającej do momentu aż pasek tylko dotknie spodniej strony szyny prowadnicy (F4)
7. Dokręcić dobrze śruby trzymając końcówkę prowadnicy w górze (12- 15 Nm). Następnie sprawdzić, czy łańcuch porusza się gładko i czy jest odpowiednio napięty, poprzez poruszenie go przy pomocy ręki. Jeśli zajdzie taka potrzeba wyregulować ponownie napięcie z poluzowaną osłoną łańcucha.
8. Dokręcić śrubę naprężającą.

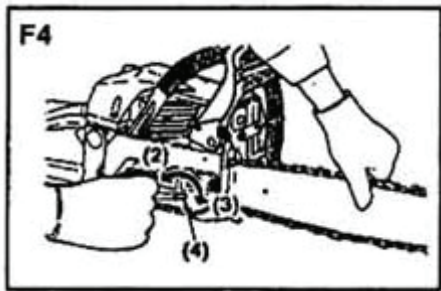

- 2) Luzowanie
- 3) Dokręcanie
- 4) Śruba naprężająca

WSKAZÓWKA !

Nowy łańcuch zwiększa swoją długość od momentu pierwszego użycia. Sprawdzaj i ustawiaj regularnie napięcie łańcucha, gdy dojdzie do jego poluzowania, ponieważ zbyt luźny łańcuch z łatwością może spaść z prowadnicy. Zbyt luźny łańcuch prowadzi do bardzo szybkiego zużywania się samego łańcucha oraz prowadnicy.

PALIWO I OLEJ ŁAŃCUCHOWY

PALIWO

Wymieszać zwykłą benzynę (bezołowiową, bezalkoholową) z olejem do silników dwusuwowych chłodzonych powietrzem.

REKOMENDOWANE PROPORCJE MIESZANIA OLEJU:

STAN BENZYNA : OLEJ

Pierwsze użycie 35:1 (20 minut na biegu jałowym)

Po 20 godzinach pracy 40:1

WSKAZÓWKA !

Większość problemów z silnikiem spowodowane jest, pośrednio lub bezpośrednio, przez paliwo używane do napędzania. Zwracaj szczególną uwagę, aby nie mieszać paliwa z olejem do silników czterosuwowych.

Olej łańcuchowy

Używać oleju silnikowego SAE# 10W ~ 30 przez cały rok lub SAE #30 ~ #40 w lecie i SAE #20 w zimie.

WSKAZÓWKA !

Nie używaj oleju zużytego oraz oleju z odzysku, ponieważ może to doprowadzić do uszkodzenia pompy oleju.

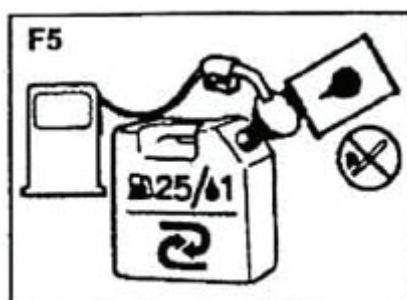

Uruchamianie silnika

2. Uzpełnić poziom paliwa w baku oraz wlać do zbiornika olej łańcuchowy w podanej kolejności. Dokręcić dobrze nakrętki wlewów. (F7)
3. Ustawić włącznik w pozycję „I”. (F8)
4. Trzymając jednocześnie manetkę oraz blokadę przepustnicy popchnąć na bok przycisk blokady przepustnicy i zwolnić dźwignię przepustnicy tak, aby trzymać ją w pozycji startowej. (F9)

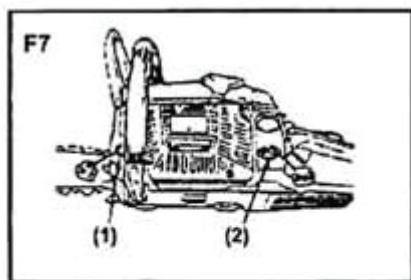

- 1) Olej łańcuchowy
- 2) Paliwo
- 3) Włącznik
- 4) Przycisk blokady przepustnicy
- 5) Manetka (dźwignia przepustnicy)
- 6) Blokada przepustnicy

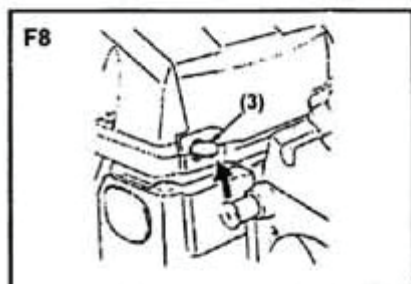

5. Odciągnąć dźwignię ssania w pozycję zamkniętą. (F10)

WSKAZÓWKA !

Podczas ponownego uruchamiania silnika niedługo po jego wyłączeniu pozostawić dźwignię ssania w pozycji otwartej.

6. Trzymając piłę stabilnie na podłożu pociągnąć szybkim ruchem linkę startera. (F11)

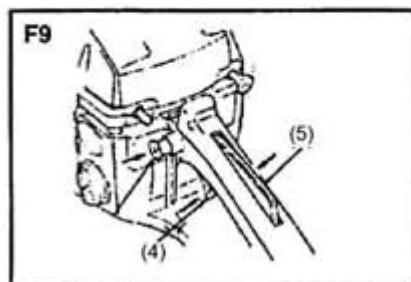

UWAGA !

NIE uruchamiać silnika trzymając łańcuch piły przy pomocy ręki. Łańcuch piły nie może mieć kontaktu z ciałem, taka sytuacja jest bardzo niebezpieczna i może prowadzić do poważnych uszkodzeń ciała.

7. Gdy silnik odpali pierwszy raz popchnąć dźwignię ssania i pociągnąć ponownie za linkę startera w celu uruchomienia silnika.
8. Pozwolić, aby silnik rozgrzał się i zwiększyć obroty przy pomocy manetki powoli i stopniowo.

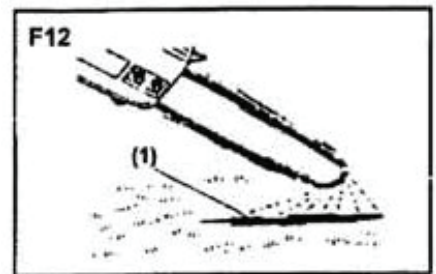
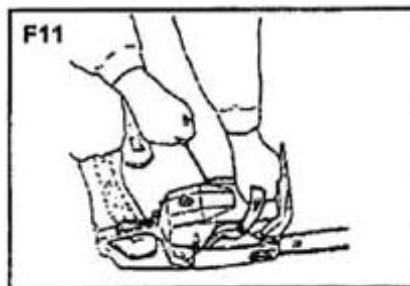
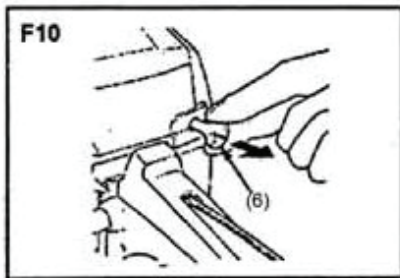

1) Olej łańcuchowy

UWAGA !

Utrzymać bezpieczną odległość od łańcucha piły od momentu, gdy zacznie on się obracać pod wpływem odpalonego silnika.

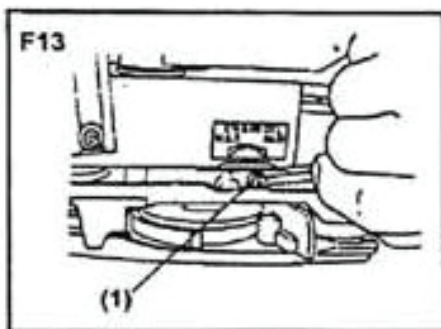

Sprawdzanie poziomu oleju

Po uruchomieniu silnika utrzymać działanie piły i obroty łańcucha na średnich obrotach i sprawdzić, czy olej jest rozpylany tak, jak pokazano to na rysunku F12. Przepływ oleju łańcuchowego może być zmieniony przez umieszczenie śrubokrętu w otworze na dole bocznego sprzęgła. Wyregulować przepływ odpowiednio, w odniesieniu to warunków pracy. (F13))

Regulacja gaźnika (F14)

Gaźnik w niniejszej pile został wyregulowany fabrycznie jednak może wymagać delikatnego dostrojenia przy zmiennych warunkach pracy. Przed rozpoczęciem regulacji gaźnika upewnić się, że filtry paliwa i powietrza są czyste a w baku znajduje się świeża mieszanka paliwa. Podczas regulacji postępować według następujących kroków.

WSKAZÓWKA !

Upewnić się, że gaźnik jest regulowany z zamontowaną prowadnicą łańcucha.

1. Zatrzymać silnik i wykręcić oba wskaźniki H i L tak aby się zatrzymały. Nigdy nie robić tego przy użyciu siły. Ustawić ponownie zawory iglicowe na początkową ilość obrotów:

Zawór iglicowy H: 1 1/8

Zawór iglicowy L : 1 1/4

1) Wskaźnik L

2) Wskaźnik H

3) Śruba regulacji biegu jałowego

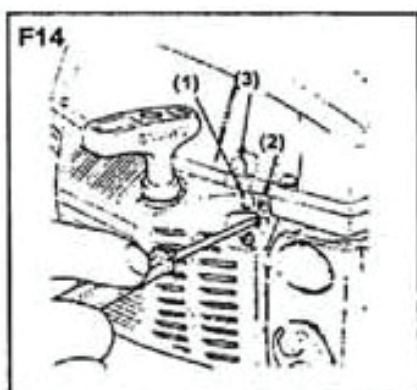

2. Uruchom silnik i pozwól, aby rozgrzał się z na połowicznym przepuszcie.

3. Przekręć wskaźnik L powoli w kierunku wskazówek zegara, aby znaleźć pozycję, w której bieg jałowy jest maksymalny, następnie cofnij wskaźnik o 1 obrotu w kierunku przeciwnym do ruchu wskazówek zegara.

4. Przekręć śrubę regulacji biegu jałowego (T) w ruchu przeciwnym do ruchu wskazówek zegara tak, aby łańcuch przestał się obracać. Jeśli prędkość na biegu jałowym jest zbyt niska przekręć śrubę zgodnie z ruchem wskazówek zegara.

5. Wykonać cięcie próbne i wyreguluj wskaźnik H tak by moc cięcia była najbardziej efektywna, ale nie na maksymalną prędkość.

Mechanizm zapobiegający zamarzaniu gaźnika

Użytkowanie piły w temperaturze 0- 5oC w warunkach dużej wilgotności może doprowadzić do powstawania lodu w gaźniku, a to może doprowadzić do spadku mocy wyjściowej narzędzia lub może spowodować, że silnik nie będzie działał płynnie. Prezentowany przez naszą firmę produkt został zaprojektowany tak aby włącz wentylacyjny umieszczony był na tylnej osłonie filtra powietrza. Sprawia to, że ogrzane powietrze dostaje się do silnika i zapobiega powstawaniu w nim lodu i tamowaniu pracy silnika. W warunkach pogodowych standardowych silnik powinien być używany w normalnym trybie pracy. Na przykład: w trybie w którym ustawiony jest w chwili dostarczenia. Gdy istnieje prawdopodobieństwo osadzania się lodu należy ustawić narzędzie w tryb pracy zapobiegający zamarzaniu gaźnika. (F15)

Przełączanie pomiędzy różnymi trybami pracy (F15)

1. Przełączyć włącznik tak aby wyłączyć silnik.
2. Zdjąć obudowę filtra powietrza z osłony cylindra.
3. Odkręcić śrubę i zdjąć osłonę z znajdującą się na tylnej części obudowy filtra powietrza.
4. Zamontować ponownie osłonę w stronę odwrotną, aby płytki zapobiegające zamarzaniu znalazły się po stronie prawej. Zamocować ponownie obudowę filtra powietrza.

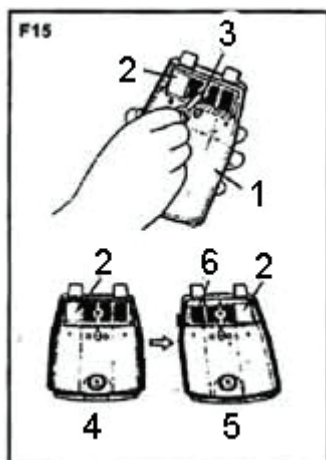

- 1) Obudowa filtra powietrza
- 2) Płytki zapobiegające zamarzaniu
- 3) Śruba
- 4) Normalny tryb pracy
- 5) Tryb zapobiegający zamarzaniu
- 6) Osłona

Hamulec łańcucha

Piła wyposażona jest w automatyczny hamulec łańcucha, który zatrzymuje rotację łańcucha w przypadku odrzucenia osoby operującej piłą podczas cięcia. Hamulec jest obsługiwany automatycznie przez siły wewnętrzne działające na odważnik zamontowany wewnątrz przedniej obudowy. Hamulec może być również obsługiwany ręcznie przy przedniej osłonie zaciągniętej na prowadnicę. (F16).

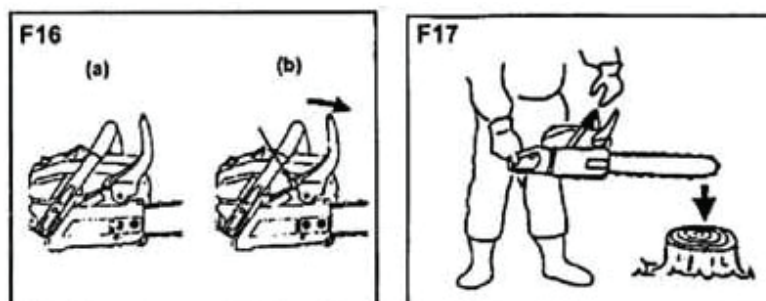

W celu zwolnienia hamulca pociągnąć przednią osłonę w stronę rączki aż do usłyszenia kliknięcia.

WAŻNE !

Sprawdzać działanie hamulca podczas wykonywania codziennego przeglądu.

Jak sprawdzić działanie hamulca:

1. Wyłączyć silnik
2. Trzymając piłę poziomo zdjąć rękę z przedniego uchwytu i pozwolić, aby piła opadła i uderzyła końcówką prowadnicy w kawałek drewna lub pieńek. Sprawdzić, czy hamulec działa. Ułożenie robocze zależy od wielkości prowadnicy. (F17).

Gdy hamulec nie działa efektywnie skontaktować się z serwisem w celu naprawy.

Gdy silnik używany jest na wysokich obrotach z załączonym hamulcem, wówczas dojdzie do nagrzania się sprzęgła. Przegrzanie się sprzęgła może być przyczyną poważnych problemów ze sprzętem. Gdy hamulec załączy się podczas pracy należy natychmiastowo zwolnić rękę z manetki i zostawić silnik pracujący na biegu jałowym.

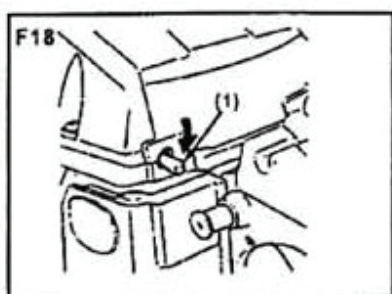

Zatrzymywanie silnika

1. Zwolnić manetkę aby silnik zaczął pracować na biegu jałowym i odczekać kilka minut.
2. Przełączyć włącznik w pozycję „O” (STOP). (F18)

1) Włącznik

ZDERZAK OPOROWY

Montaż zderzaka oporowego

Jeśli narzędzie nie jest wyposażone w zderzak oporowy, należy skontaktować się z serwisem w celu jego montażu.

Użycie zderzaka oporowego

Przed uruchomieniem przyłożyć pilarkę zderzakiem oporowym (ostrogą ograniczającą) do drewna. Dopiero wtedy uruchomić urządzenie. Używać zderzaka oporowego jako podpórki.

PIŁOWANIE

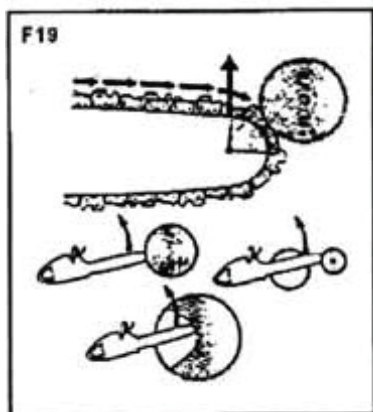

1. Przed rozpoczęciem pracy należy przeczytać rozdział „zasady bezpieczeństwa”. Zaleca się, aby pierwsza praca wykonywana była na elementach drewnianych łatwych do cięcia. Pozwoli to na obeznanie się z piłą i przyzwyczajenie się do niej.
2. Zawsze postępować zgodnie z zasadami bezpieczeństwa. Zabronione jest cięcie przy pomocy łańcucha innych metalowych elementów. Piła jest przeznaczona wyłącznie do cięcia drewna. Zabronione jest cięcie piłą jakichkolwiek innych materiałów. Poziom wibracji i niebezpieczeństwo odrzutu zmienia się w zależności od rodzaju ciętego materiału i zasady bezpieczeństwa również ulegają zmianie. Nie używać piły w celu podnoszenia, przesuwania i rozłupywania obiektów. Nie wolno mocować do piły narzędzi i akcesoriów innych niż te zalecane przez producenta.
3. Nie ma potrzeby aby przykładać dużą siłę przy cięciu. W starczy wywierać mały nacisk przy pełnych obrotach silnika.
4. Gdy łańcuch piły zatnie się podczas w ciętym materiale nie próbować wyciągać go siłą. Należy użyć klina lub lewarka w celu uwolnienia piły.

Ochrona przed odrzutem

1. Piła wyposażona jest w hamulec łańcucha, który zablokuje łańcuch w przypadku odrzutu i utraty kontroli nad narzędziem jeśli jest używane prawidłowo. Przed każdym użyciem należy sprawdzić, czy hamulec łańcucha działa prawidłowo. Aby to zrobić należy 1- 2 włączyć piłę na pełne obroty a następnie popchnąć pas przedniej obudowy w przód. Łańcuch powinien natychmiast się zatrzymać przy silniku pracującym na pełnych obrotach. Jeśli łańcuch zwolni lub hamulec nie zadziała wcale należy wymienić taśmę hamulca oraz bęben sprzęgła przed użyciem.

2. Bardzo ważne jest aby sprawdzać działanie hamulca łańcucha przed każdym użyciem narzędzia oraz aby łańcuch piły był dobrze naostrzony, pozwoli to zwiększyć bezpieczeństwo pracy w przypadku odrzutu a także pozwoli zmniejszyć ryzyko pojawienia takiej sytuacji. Wymontowywanie urządzeń bezpieczeństwa, nieprawidłowa konserwacja oraz nieprawidłowa wymiana prowadnicy i łańcucha może zwiększyć ryzyko poważnych urazów spowodowanych odrzutem.

Ścinanie drzew (F20)

1. Wybrać kierunek, w którym ma zważyć się ścinane drzewo biorąc pod uwagę wiatr, nachylenie drzewa, rozmieszczenie ciężkich gałęzi , prace jakie będą wykonywane po upadku drzewa oraz inne czynniki.

2. Po oczyszczeniu obszaru wokół drzewa zapewnić sobie dobre oparcie dla stóp oraz zaplanować drogę powrotną.

3. Wykonać nacięcie na 1/3 grubości drzewa w jego głąb po stronie w którą drzewo będzie upadać. (F20)

4. Wykonać cięcie wyrębowe po przeciwnej stronie niż nacięcie wykonane wcześniej, troszkę wyżej niż dno wykonanego nacięcia.

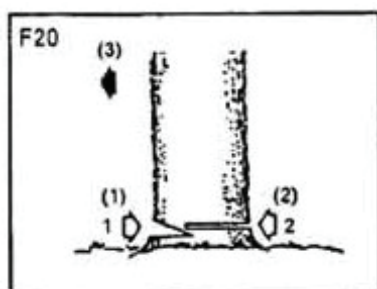

- 1) Nacięcie
- 2) Cięcie wyrębowe
- 3) Kierunek upadku

Cięcie na kłody i ciosanie

1. Zawsze upewnić się, że zapewnione jest stabilne oparcie dla stóp.

2. Uważać, aby cięty konar nie toczył się podczas cięcia w szczególności podczas cięcia drewna na pochyłości.

3. Postępować zgodnie z instrukcjami zawartymi w rozdziale „zasady bezpieczeństwa”, aby uniknąć odrzutu. Przed rozpoczęciem pracy sprawdzić kierunek siły gnącej w ciętym drewnie. Zawsze zakańczać cięcie po stronie przeciwnej niż kierunek gięcia aby zapobiec zablokowaniu się prowadnicy w nacięciu.

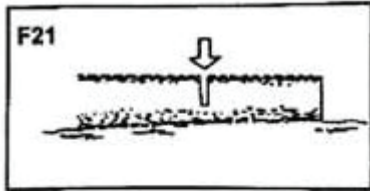

KŁODA LEŻĄCA NA ZIEMI (F21)

Przeciąć kłodę do połowy, po czym obrócić ją i piłować w stronę przeciwną.

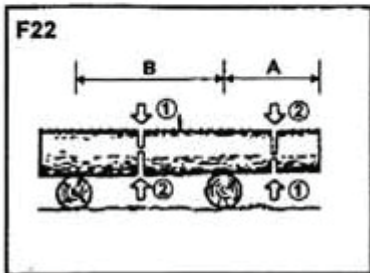

KŁODA WISZĄCA NAD ZIEMIĄ (F22)

W obszarze A zaznaczonym na rysunku należy ciąć od spodu, na jedną trzecią grubości. Dokończyć cięcie od góry. W obszarze B należy rozpocząć cięcie od góry na jedną trzecią i dokończyć cięcie od dołu.

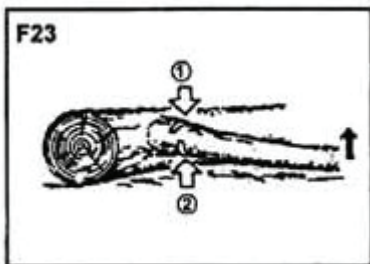

CIOSANIE POWALONEGO DRZEWA (F23)

Najpierw należy sprawdzić, w którą stronę wygięta jest gałąź. Następnie należy wykonać cięcie wstępne od zgiętej strony i skończyć cięcie od strony przeciwnej.

UWAGA !

Należy uważać aby odcinana gałąź nie odskoczyła po odcięciu.

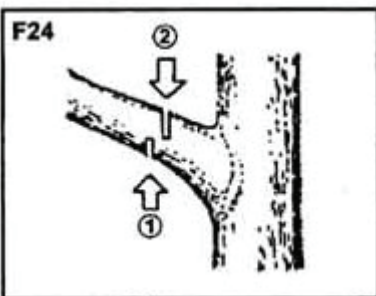

CIOSANIE STOJĄCEGO DRZEWA (F24)

Cięcie należy rozpocząć od dołu i kierować się ku górze a zakończyć je należy cięciem od góry w dół.

- Nie używać niestabilnego podparcia dla stóp lub niestabilnej drabiny.
- Nie sięgać ponad piłą.
- Nie piłować na wysokości powyżej ramienia.
- Zawsze trzymać piłę przy użyciu obu rąk.

UWAGA !

Przed czyszczeniem, wykonywaniem przeglądu lub wykonywaniem napraw sprzętu upewnić się, że silnik jest wyłączony i chłodny. Odłączyć świecę zapłonową, aby zapobiec przypadkowemu uruchomieniu silnika.

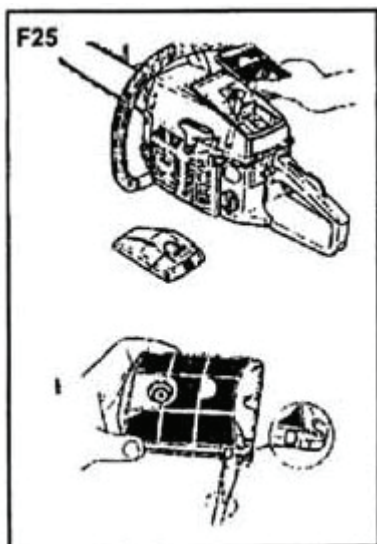

1. Filtr powietrza

Pył na powierzchni filtra powietrza można usunąć poprzez uderzenie krawędzią filtra o twardą powierzchnię. Aby usunąć pozostały brud należy rozkręcić filtr i umyć go przy pomocy benzyny. Jeśli do czyszczenia używane jest sprężone powietrze należy czyścić filtr od środka. (F25)

2. Port oliwicy.

Wymontować prowadnicę i sprawdzić, czy w porcie oliwicy nie ma zakrzepów i czopów. (F26)

3. Prowadnica

Gdy prowadnica jest zdemontowana usunąć pył osadzony przy piłowaniu z rowków i portu oliwicy. Nasmarować wzniesienie zęba koła łańcuchowego, rozpoczynając od szczeliny rozprowadzającej, znajdującej się na końcu prowadnicy. (F28)

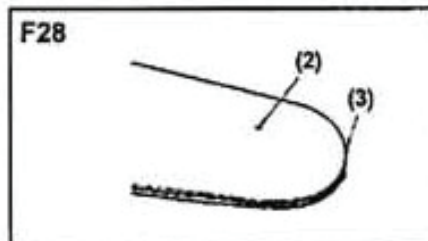
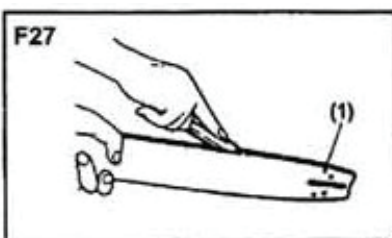
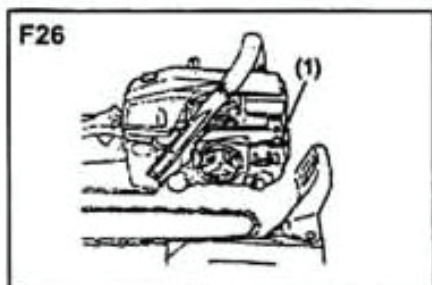

1) Port oliwicy 2) Port smarujący 3) Ząb koła łańcuchowego

4. Inne

Podczas przeglądów należy sprawdzać, czy nie ma wycieków paliwa, poluzowanych śrub oraz czy ważne części nie uległy zużyciu lub zepsuciu. Należy w szczególności zwracać uwagę na mocowania uchwytów oraz mechanizm montujący prowadnicę. Jeśli zauważone zostaną jakiegokolwiek nieprawidłowości należy naprawić je przed rozpoczęciem pracy z piłą.

Serwisowanie okresowe

Podczas przeglądów należy sprawdzać, czy nie ma wycieków paliwa, poluzowanych śrub oraz czy ważne części nie uległy zużyciu lub zepsuciu. Należy w szczególności zwracać uwagę na mocowania uchwytów oraz mechanizm montujący prowadnicę. Jeśli zauważone zostaną jakiegokolwiek nieprawidłowości należy naprawić je przed rozpoczęciem pracy z piłą.

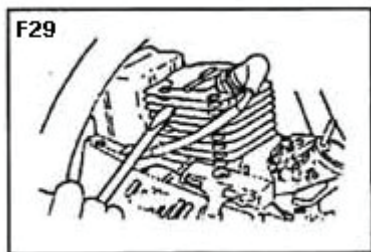

1. Żebra cylindra

Brud zalegający pomiędzy żebrami cylindra powoduje przegrzewanie się silnika. Należy okresowo sprawdzać oraz czyścić żebrowanie cylindra po wcześniejszym zdjęciu filtra powietrza i osłony cylindra. Podczas ponownego zakładania osłony cylindra należy upewnić się, że wszystkie druty oraz pierścienie uszczelniające ułożone są prawidłowo. (F29).

WSKAZÓWKA !

Upewnić się, że otwór wlotowy powietrza jest zablokowany.

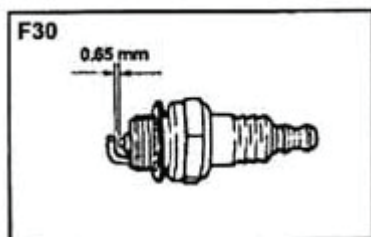

2. Świeca zapłonowa F30

Czyścić elektrody przy pomocy szczoteczki do drutów i regulować szczelinę świecy, tak aby miała ona szerokość 0,65mm. Sprawdzać, czy świeca nie jest zużyta lub pęknięta.

3. Koło łańcuchowe F31

Sprawdzać, czy nie ma pęknięć i zbyt dużego zużycia zakłócającego napęd łańcucha. Jeśli zużycie przepustnicy jest znaczące, należy wymienić ją na nową. Nigdy nie umieszczać łańcucha na zepsutym kole łańcuchowym lub zużytego łańcucha na nowym kole łańcuchowym.

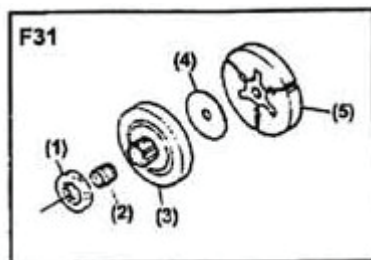

- 1) Koło łańcuchowe
- 2) Łożysko iglicy
- 3) Bęben sprzęgła
- 4) Przekładka
- 5) Klocki sprzęgła.

4. Filtr paliwa

Zdemontować filtr i umyć go przy pomocy benzyny lub jeśli zajdzie taka potrzeba, wymienić filtr na nowy.

5. Filtr oleju

Zdemontować filtr i umyć go przy pomocy benzyny lub jeśli zajdzie taka potrzeba wymienić filtr na nowy.

6. Przedni i tylni amortyzator

Wymienić, jeśli przylegająca część jest starta lub gumowa część jest pęknięta.

ZDERZAK OPOROWY

Łańcuch piły

Łańcuch wymaga naostrzenia gdy:

- Drobiny wydzielające się podczas piłowania mają konsystencję pudru.
- Przy cięciu trzeba przyłożyć dodatkową siłę.
- Droga cięcia piły zbacza z linii prostej.
- Pojawiają się zwiększone wibracje.
- Wzrosło zużycie paliwa.

STANDARDOWE NASTAWIENIE ZĘBÓW ŁAŃCUCHA

Łańcuch wymaga naostrzenia gdy:

- Drobiny wydzielające się podczas piłowania mają konsystencję pudru.
- Przy cięciu trzeba przyłożyć dodatkową siłę.
- Droga cięcia piły zbacza z linii prostej.
- Pojawiają się zwiększone wibracje.
- Wzrosło zużycie paliwa.

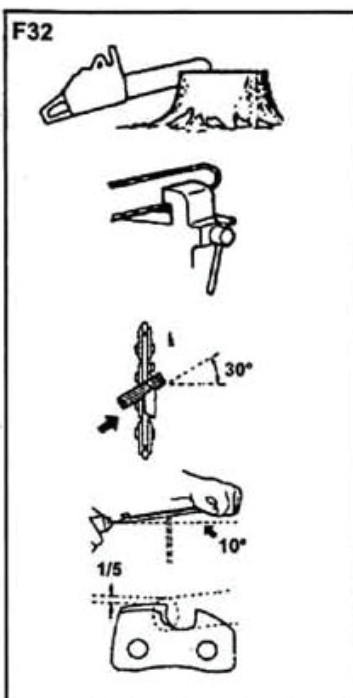

UWAGA !

Zawsze nosić rękawice ochronne podczas wykonywania wymienionych niżej czynności.

Przed piłowaniem

- Upewnić się, że łańcuch piły jest dobrze przytrzymany.
- Upewnić się, że silnik jest wyłączony.
- Użyć okrągłego pilnika o rozmiarze odpowiednim dla obrabianego łańcucha.

1. Umieścić pilnik na zębie łańcucha i wykonać pchnięcie prosto do przodu. Trzymać pilnik w pozycji przedstawionej na rysunku. (F32)
2. Po naostrzeniu każdego zęba sprawdzić głębokość i dopiłować ją do takiej jak pokazano na obrazku. (F33)

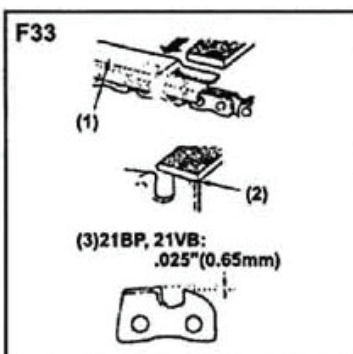

- 1) Odpowiednia głębokość ogranicznika
- 2) Zaokrąglanie występu
- 3) Standardowa głębokość ogranicznika)

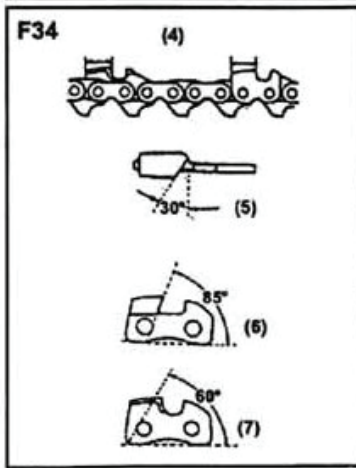

- 4) Długość zęba
- 5) Kąt piłowania
- 6) Kąt płytki bocznej
- 7) Kąt płytki górnej

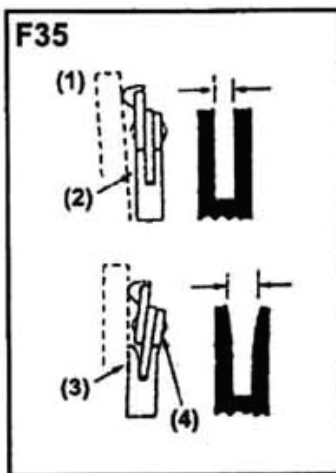

Raz na jakiś czas montować prowadnicę odwrotnie, aby zapobiec nierównemu zużyciu się jej.

Szynda prowadnicy zawsze powinna być kwadratowa. Sprawdzać, czy krawędź szyny nie uległa zużyciu. Przyłożyć linijkę do prowadnicy oraz zewnętrznej części zęba łańcucha. Jeśli jest pomiędzy nimi szczelina, oznacza to że krawędź jest prawidłowa. Jeśli nie widać szczeliny oznacza to, że szyna jest zużyta. Taka prowadnica wymaga korekcji lub wymiany na nową. (F35).

- 1) Linijka
- 2) Szczelina
- 3) Brak szczeliny
- 4) Pochylenie łańcucha

ZDERZAK OPOROWY

Pojemność skokowa: 58cc
Moc maksymalna: 2400W
Maksymalne obroty: 10000 obr/min
Długość prowadnicy łańcucha: 18"
Ogniwa łańcucha: 72
Mieszanka dwusuwowa: 25:1
Pojemność baku: 550ml
Pojemność zbiornika oleju: 260ml
Zużycie paliwa: 736g/kwh
Maks. rozmiar cięcia: 450mm
Waga: 6,9kg

NAZWA URZĄDZENIA:

MODEL URZĄDZENIA:

DATA SPRZEDAŻY:

Nr Serii:

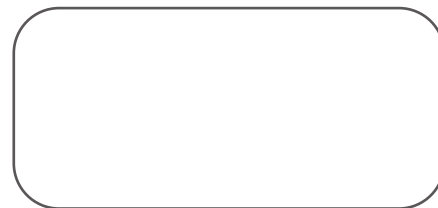

Pieczęć sklepu

Warunki gwarancji: kolejność

1. Gwarancja udzielana jest na okres 24 miesięcy w przypadku zakupu na paragon i zastosowania konsumenckiego. Przy zakupie na fakturę VAT okres gwarancji wynosi 12 miesięcy (za wyjątkiem podmiotów gospodarczych objętych uprawnieniami konsumenckimi). Okres gwarancji rozpoczyna się w momencie zakupu urządzenia przez pierwszego użytkownika, przy czym decydująca jest data na oryginalnym dowodzie zakupu.
2. W okresie tym usuwane będą bezpłatnie wady wynikające z błędów produkcyjnych lub wad materiałowych.
3. O ile gwarant nie wskaże inaczej wszystkie naprawy gwarancyjne wykonuje Serwis Centralny w Wałczu znajdujący się pod adresem: 78-600, Wałcz ul. Podleśna 18
4. Gwarantujemy sprawne działanie produktu zgodnie z warunkami technicznymi – opisanymi w instrukcji obsługi.
5. Reklamacja winna być zgłoszona pisemnie w serwisie centralnym lub w punkcie zakupu w okresie trwania gwarancji.
6. Termin wykonywania naprawy zostanie zrealizowany w najszybszym możliwym czasie, jednak nie powinien przekroczyć 14 dni roboczych licząc od dnia dostarczenia sprzętu do serwisu, wraz z dokumentem zakupu i podpisaną kartą gwarancyjną.
7. Termin naprawy urządzenia w wyjątkowych przypadkach może ulec wydłużeniu o czas niezbędny do sprowadzenia części zamiennych przez producenta. Serwis zawsze dokłada wszelkich starań, aby czas wykonywanej naprawy był jak najkrótszy i sprzęt został dostarczony do klienta tak szybko jak to tylko możliwe.

Szczegółowe warunki udzielania gwarancji:

W przypadku wystąpienia niesprawności urządzenia, użytkownik jest zobowiązany do:

- W pierwszej kolejności do powstrzymania się od używania uszkodzonego urządzenia od chwili stwierdzenia usterki,

Do kontaktu z serwisem poprzez infolinię - Numer telefonu : (048) 67 348 24 58

- dostarczenia do naprawy kompletnego urządzenia wraz z osprzętem oraz oryginalnym opakowaniem
- dostarczenia do naprawy kompletnego urządzenia wraz z niezbędnymi dokumentami (oryginalną Kartą Gwarancyjną i dowodem zakupu lub jego kopią) do punktu sprzedaży lub serwisu centralnego.

1. Użytkownik traci gwarancję na urządzenie w przypadku:

- stwierdzenia dokonywania napraw przez osoby nieuprawnione.
- stwierdzeniu dokonywania samowolnych zmian i napraw.
- używania w celach niezgodnych z przeznaczeniem, niewłaściwej obsługi urządzenia niezgodnie z instrukcją obsługi, niewłaściwego przechowywania;
- w przypadku stwierdzenia dokonywania samowolnych wpisów lub poprawek w karcie gwarancyjnej;
- w przypadku stwierdzenia, że sprzęt był nadal eksploatowany po ujawnieniu się objawów niesprawności.

2. Gwarancja nie obejmuje uszkodzeń powstałych w wyniku:

Przebiegnięcia urządzenia, prowadzącego do uszkodzenia silnika lub elementów przekładni mechanicznej. Uszkodzeń mechanicznych, fizycznych, chemicznych spowodowanymi siłami i czynnikami zewnętrznymi, wyładowaniami atmosferycznymi lub przepięciami w instalacji elektrycznej.

- Uszkodzeń będących następstwem: montażu niewłaściwych części lub osprzętu, stosowania niewłaściwych smarów, olejów, benzyn, środków konserwujących.
- Uszkodzeń powstałych podczas transportu urządzenia do serwisu, dokonywanego na zlecenie klienta.

3. Gwarancją nie są objęte takie elementy jak np. przewody, tarcze, koła, linki napędowe, rozruchy, startery, uchwyty narzędziowe, uchwyty wiertarskie, wiertła, dłuta, łożyska, włączniki, tarcze ściernie i tnące.**4. Gwarancja nie obejmuje części ulegających naturalnemu zużyciu eksploatacyjnemu: bezpieczniki termiczne, szczotki elektrografitowe, paski, gumy, poduszki, amortyzujące, filtry, tarcze, pompki, kraniki, węże, uchwyty, stopki, korki.****5. Okres trwania gwarancji podany jest w karcie gwarancyjnej i może wynosić od 12 do 24 miesięcy w zależności od zastosowania, wyjątkiem są:**

- akumulatory, na które udzielamy 6 miesięcznej gwarancji
- ładowarki oraz zasilacze objęte są 3 miesięczną gwarancją

6. W przypadku, gdy reklamowane urządzenie okaże się sprawne, klient ponosi w całości koszty przeprowadzonych ekspertyz technicznych, transportu i w szczególnych przypadkach ubezpieczenia przesyłki.

- 7.** Urządzenie należy dostarczyć do reklamacji czyste. Usługa czyszczenia urządzenia w serwisie jest dodatkowa oraz odpłatna. Serwis ma prawo nie przyjąć zanieczyszczonego urządzenia.
- 8.** Uprawnienia z tytułu gwarancji nie obejmują prawa kupującego do domagania się zwrotu utraconych zysków oraz pokrycia szkód wyrządzonych ludziom, zniszczenia cudzego mienia, strat wynikających z postoju maszyny, kosztów transportu i komunikowania się oraz innych wydatków poniesionych w związku z awarią urządzenia.
- 9.** Gwarant nie ponosi żadnej odpowiedzialności za pozostawiony w urządzeniu osprzęt należący do reklamującego.
- 10.** Producent nie odpowiada za szkody powstałe w wyniku eksploatacji niezgodnej z instrukcją obsługi
- 11.** Szkody powstałe w wyniku błędów produkcyjnych albo wad materiałowych zostaną nieodpłatnie usunięte poprzez naprawę albo wymianę urządzenia.
- 12.** Warunkiem jest przekazanie urządzenia w stanie nie zdemontowanym, kompletnego z dowodem zakupu i dokumentem gwarancyjnym.
- 13.** Zniszczona lub zagubiona karta gwarancyjna nie podlega wymianie.
- 14.** Serwis gwarancyjny nie przyjmie przesyłek obciążonych kosztami.
- 15.** Gwarancja na sprzedany towar nie wyłącza, nie ogranicza ani nie zawiesza uprawnień kupującego wynikających z przepisów kodeksu cywilnego lub ustawy z dnia 30 maja 2014 r. o prawach konsumenta.
- 16.** Jeżeli klient nie odbierze towaru w terminie 30 dni od powiadomienia, firma serwisexpert będzie pobierać opłatę za skład w wysokości 12,00 zł brutto za każdy kolejny dzień. Gdy koszty składu przekroczą wartość towaru strony dokonają wzajemnej kompensaty należności.
- 17.** Gwarancja nie obejmuje:
- Produktów ze zmienionymi, nieczytelnymi lub uszkodzonymi tabliczkami znamionowymi
 - Spalenia się urządzenia lub pożaru
 - Uszkodzenia spowodowane wadliwą instalacją elektryczną Użytkownika, zalaniem podzespołów elektrycznych wodą.
 - Uszkodzenia spowodowane przeciążeniem urządzenia.
 - Uszkodzenia powstałe wskutek stosowania innych chemicznych środków czyszczących niż zalecane przez producenta dla danego typu urządzenia, nie stosowania się do uwag eksploatacyjnych przy korzystaniu ze środków chemicznych.

Gwarancja obowiązuje i jest stosowana na terytorium Rzeczypospolitej Polskiej.

Oświadczam, że zapoznałem się z warunkami gwarancji i akceptuję w/w warunki.

Czytelny podpis użytkownika

Karta bez podpisu klienta jest nieważna

Data zgłoszenia naprawy	Data wykonania naprawy	Rodzaj naprawy	Podpis serwisanta



**SERWIS
EXPERT**

Serwis centralny zgłoszenia reklamacyjne:

e-mail: serwis@serwisexpert.pl

Telefon od poniedziałku do piatku (8:00-16:00):

+48 67 348 24 51, +48 67 348 24 58

Ul. Podleśna 18, 78-600 Wałcz