

TAGA[®]
HARMONY
To Achieve Glorious Acoustics

Subwoofery aktywne

TSW-90 v.4 / TSW-210 / TSW-212

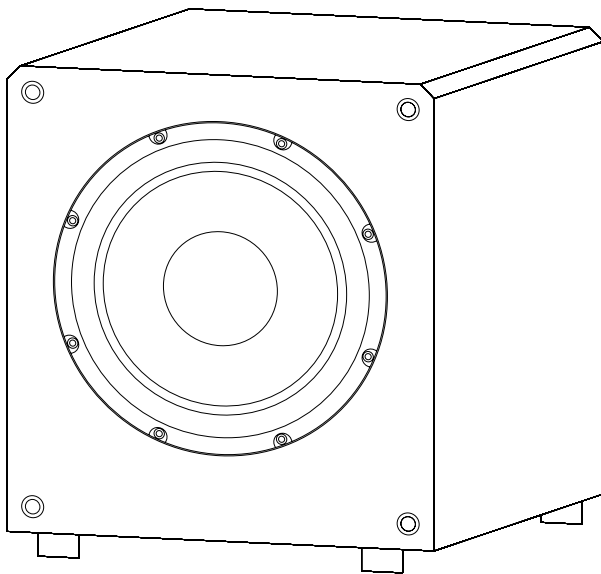

Instrukcja Obsługi

Wstęp

Dziękujemy za zakup subwoofera marki TAGA Harmony.

Ten subwoofer to konstrukcja typu bass-reflex z pojedynczym głośnikiem basowym oraz wbudowanym wzmacniaczem o dużej mocy.

Wysokoprądowy wzmacniacz o dużej wydajności zapewnia głęboki, dynamiczny bas z bardzo niskimi szumami i doskonałą definicją brzmienia.

Zaawansowany przetwornik niskotonowy zapewnia doskonałą charakterystykę mocy i bardzo niskie zniekształcenia na każdym poziomie głośności.

Ten subwoofer jest idealnym partnerem dla Twojego systemu dźwiękowego.

Czyszczenie

Nie używaj silnych środków chemicznych. Użyj suchej, miękkiej ściereczki do czyszczenia.

Specyfikacja

Pełna specyfikacja techniczna jest dostępna na stronie www.TagaHarmony.com oraz www.polpak.com.pl

Spis treści

Instrukcje dot. bezpieczeństwa	4
Rozpakowywanie subwoofera	6
Rozmieszczenie	6
Nazwy elementów - panel tylni	7
Podłączenie Subwoofera	8
Obsługa	9
Dodatkowe informacje	10

Instrukcje dot. bezpieczeństwa

WAŻNE

PRZECZYTAJ DOKŁADNIE SEKCJĘ PRZED OBSŁUGĄ!



CAUTION

RISK OF ELECTRIC SHOCK
DO NOT OPEN



UWAGA: ABY UNIKNĄĆ RYZYKA POŻARU LUB PORAŻENIA ELEKTRYCZNEGO NIE NARAŻAJ URZĄDZENIA NA DZIAŁANIE DESZCZU LUB WILGOCI. NIGDY NIE ZDEJMUJ POKRYWY (LUB TYLNEJ OBUDOWY). W ŚRODKU NIE MA CZĘŚCI WYMAGAJĄCYCH SERWISU UŻYTKOWNIKA. POZOSTAW SERWISOWANIE WYKALIFIKOWANYM PRACOWNIKOM SERWISU.



Symbol trójkąta z błyskawicą w środku ostrzega użytkownika przed możliwością wystąpienia nieizolowanych niebezpiecznych napięć wewnątrz obudowy urządzenia, które mogą powodować porażenie elektryczne człowieka.



Symbol trójkąta z wykrzyknikiem w środku ostrzega użytkownika o występowaniu ważnych instrukcji obsługi i serwisowania w literaturze dołączonej do urządzenia.

UWAGA! ABY UNIKNĄĆ RYZYKA POŻARU LUB PORAŻENIA ELEKTRYCZNEGO, NIE NARAŻAJ URZĄDZENIA NA DZIAŁANIE WODY LUB WILGOCI, ORAZ OBIEKTÓW WYPEŁNIONYCH PŁYNAMI, TAKICH JAK WAZONY, KTÓRYCH NIE POWINNO UMIESZCZać SIĘ NA URZĄDZENIU.

OSTRZEŻENIE! DOPASUJ DOKŁADNIE WIDEŁKI LUB WTYCZKĘ DO GNIAZDA, ABY UNIKNĄĆ PORAŻENIA ELEKTRYCZNEGO.

OSTRZEŻENIE! DLA LEPSZEJ OCHRONY PRZED POŻAREM, WYMIĘŃ BEZPIECZNIK TYLKO NA ZGODNY POD WZGLĘDEM AMPERAŻU I NAPIĘCIA. POZOSTAW WYMIANĘ WYKALIFIKOWANEMU PERSONELOWI.

UWAGA! URZĄDZENIE MOŻE BYĆ GORĄCE. ZAWSZE ZAPEWNIJ ODPOWIEDNIĄ WENTYLACJĘ DLA PRAWIDŁOWEGO CHŁODZENIA. NIE USTAWIAJ W POBLIŻU ŹRÓDEŁ CIEPŁA LUB W MIEJSCACH NIE WENTYLOWANYCH.

Instrukcje dot. bezpieczeństwa

1. Przeczytaj instrukcję - wszystkie informacje dotyczące bezpieczeństwa powinny być przeczytane przed obsługą.
2. Zachowaj instrukcję - instrukcje dotyczące bezpieczeństwa powinny zostać zachowane do wglądu.
3. Zastosowanie ostrzeżeń - wszystkie uwagi dotyczące bezpieczeństwa powinny być bezwzględnie stosowane.
4. Przestrzeganie instrukcji - wszystkie instrukcje dotyczące obsługi i sposobu użycia powinny być przestrzegane.
5. Czyszczenie - odłącz urządzenie od gniazda zasilania przed czyszczeniem. Nie używaj płynów lub aerozoli. Przetrzyj suchą miękką szmatką.
6. Woda i wilgoć - nie ustawiaj urządzenia w pobliżu wody - na przykład blisko wanny, kabiny prysznicowej, kuchennego zlewu, pralki, w wilgotnej piwnicy lub w pobliżu basenu itp.
7. Akcesoria - nie umieszczaj urządzenia na niestabilnej powierzchni stołu, stojąka lub innych powierzchni. Produkt może upaść, powodując obrażenia dziecka lub dorosłego oraz poważne uszkodzenia urządzenia. Używaj tylko ze stolikami, mocowaniami dostarczonymi razem z urządzeniem lub zalecanymi przez producenta. Każdy sposób montażu urządzenia powinien być zgodny z instrukcją i wykorzystywać akcesoria montażowe dostarczane przez producenta.
8. Wentylacja - otwory wentylacyjne powinny mieć zapewnioną odpowiednią przestrzeń umożliwiającą odpowiednie odprowadzenie ciepła. Otwory nie powinny być blokowane przez umieszczenie urządzenia na łóżku, kanapie, dywanie itp. Urządzenie nie powinno być instalowane w miejscach nie zapewniających odpowiedniej instalacji takich jak regał na książki - chyba, że zostanie zapewniona odpowiednia wentylacja. Dla produktów wyposażonych w oddzielny zasilacz należy pozostawić co najmniej 5 cm wolnej przestrzeni ze wszystkich bocznych stron i górnej części zasilacza.
9. Źródła zasilania - urządzenie powinno być zasilane wyłącznie ze źródeł wyszczególnionych na etykiecie. Jeśli nie jesteś pewien źródła w swoim domu, skonsultuj się z lokalnym dostawcą lub dealerem w salonie. Dla urządzeń zasilanych z baterii lub innych źródeł zapoznaj się z instrukcją obsługi.
10. Uziemienie i polaryzacja - w zależności od rynku produkt może być wyposażony w polaryzowane złącze prądu zmiennego (wtyczka z jedną blaszką szerszą niż pozostałe). Wtyczka ta pasuje do gniazda tylko w jeden sposób. Służy to poprawie bezpieczeństwa. Jeśli nie jesteś w stanie w pełni umieścić złącza w gnieździe, spróbuj ją obrócić. Jeśli nadal nie pasuje do gniazda skontaktuj się z elektrykiem, aby wymienić gniazdo. Nie usuwaj zabezpieczenia złącza.
11. Zabezpieczenie kabla zasilania - kabel zasilania powinien zostać położony tak, aby nie był narażony na zdeptanie, przebicie, należy zwrócić szczególną uwagę, aby kable nie były zagięte przy wtyku gniazda zasilania oraz w miejscu gdzie "wychodzą" z urządzenia.
12. Burze - dla dodatkowej ochrony podczas burz lub gdy urządzenie nie jest używane przez dłuższy okres, odłącz je od gniazda zasilania oraz odłącz antenę i wszelkie kable. Zabezpiecz to urządzenie przed wyładowaniami atmosferycznymi oraz spięciem linii elektrycznej.
13. Przeciągnięcia - nie należy przeciągać gniazda ściennego dodatkowymi rozgałęzaczami. Może to spowodować porażenie elektryczne lub pożar.
14. Przedmioty i płyny - nigdy nie wypychaj żadnych przedmiotów poprzez otwory w tym urządzeniu od jego wnętrza. Mogą one spowodować zwarcie skutkując porażeniem elektrycznym lub pożarem. Nie narażaj urządzenia na zachłapanie oraz zadbać, aby żadne obiekty wypełnione płynami jak wazon nie były umieszczane na urządzeniu.
15. Serwisowanie - nie podejmuj samodzielnych prób naprawy lub zdejmowania pokrywy, grozi to narażeniem na działanie wysokiego napięcia oraz na inne zagrożenia. Pozostaw wszelkie naprawy wykwalifikowanemu personelowi.
16. Uszkodzenia wymagające serwisu - odłącz urządzenie od gniazda i przekaż je wykwalifikowanemu personelowi serwisu w poniższych przypadkach:
 - jeśli uszkodzony jest kabel zasilania;
 - jeśli wyleje się jakiś płyn lub wpadną do urządzenia inne obiekty;
 - po narażeniu urządzenia na działanie wody;
 - jeśli urządzenie nie działa zgodnie z instrukcją. Dopasuj ustawienia zgodnie z instrukcją obsługi, nieprawidłowe ustawienia mogą skutkować uszkodzeniem wymagającym ingerencji wykwalifikowanego personelu do przywrócenia prawidłowego działania;
 - jeśli urządzenie upadło lub zostało uszkodzone w inny sposób;
 - jeśli urządzenie wykazuje wyraźne zmiany w działaniu - konieczna jest interwencja serwisu.
17. Wymiana części - jeśli wymagana jest wymiana komponentów, upewnij się, że technik użył części zalecanych przez producenta lub o podobnej charakterystyce jak oryginalne. Nieautoryzowane zamienniki mogą grozić pożarem, porażeniem elektrycznym lub innymi niebezpieczeństwami.
18. Test bezpieczeństwa - po każdej wizycie w serwisie lub naprawie, poproś serwisanta o sprawdzenie bezpieczeństwa użytkowania produktu i poprawności jego działania.
19. Ścienny lub sufitowy montaż - produkt powinien być montowany na ścianie lub suficie wyłącznie zgodnie z zaleceniami producenta.
20. Ciepło - produkt powinien być umieszczony z dala od źródeł ciepła takich jak kaloryfer, piec lub inne (włącznie ze wzmocnieniami).
21. [Dotyczy produktów wyposażonych w lampy próżniowe] Klatka lamp - dla bezpieczeństwa użytkowania i ochrony lamp urządzenie może być wyposażone w klatkę ochronną lamp. Nie zalecamy jej zdejmowania dopóki nie zachodzi konieczność wymiany lamp.
Po zdjęciu klatki - nie dotykaj lamp - mogą być gorące i spowodować bolesne oparzenia skóry.

Rozpakowywanie subwoofera

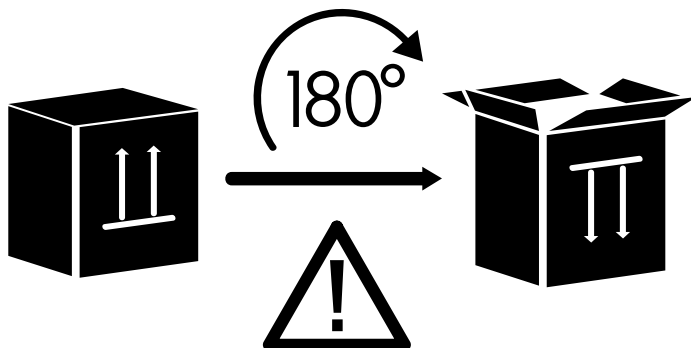

OTWÓRZ OD DOŁU!

Umieść karton z subwooferem na podłodze w pozycji do góry nogami i otwórz go od dołu, usuń wewnętrzne opakowanie, które chroni subwoofer.

Ostrożnie obróć karton z subwooferem do góry nogami. Gdy subwoofer zostanie bezpiecznie umieszczony na podłodze, zdejmij karton i opakowanie wewnętrzne - Twój subwoofer jest gotowy do rozmieszczenia w pokoju odsłuchowym.

Rozmieszczenie

Umieszczenie subwoofera w pomieszczeniu nie jest tak istotne, jak w przypadku kolumn głośnikowych, ale istnieją ogólne wskazówki ulepszające odsłuch, co pokazano poniżej:

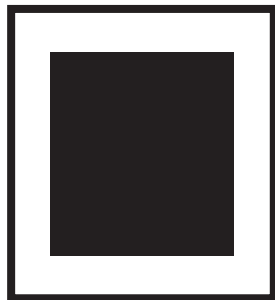

Umieszczenie subwoofera pośrodku pomieszczenia zwykle daje mniej basów, ale z lepszą precyzją i definicją.

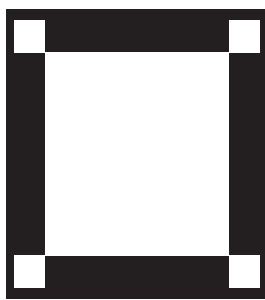

Umieszczenie subwoofera blisko ścian zwykle daje więcej basów z dość dobrą precyzją i definicją.

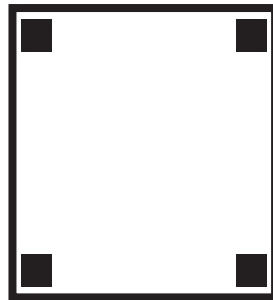

Umieszczenie subwoofera w rogach zwykle daje dużo basu, ale z mniejszą precyzją i definicją.

Uwaga! Jeśli jest to możliwe, zalecamy umieszczenie subwoofera między kolumnami frontowymi w pobliżu ściany w celu lepszej integracji z systemem dźwiękowym.

Uwaga! Ostateczne umieszczenie zależy od Twojego systemu dźwiękowego, akustyki i przestrzeni pomieszczenia oraz przede wszystkim Twoich preferencji odsłuchu.

Nazwy elementów - panel tylni

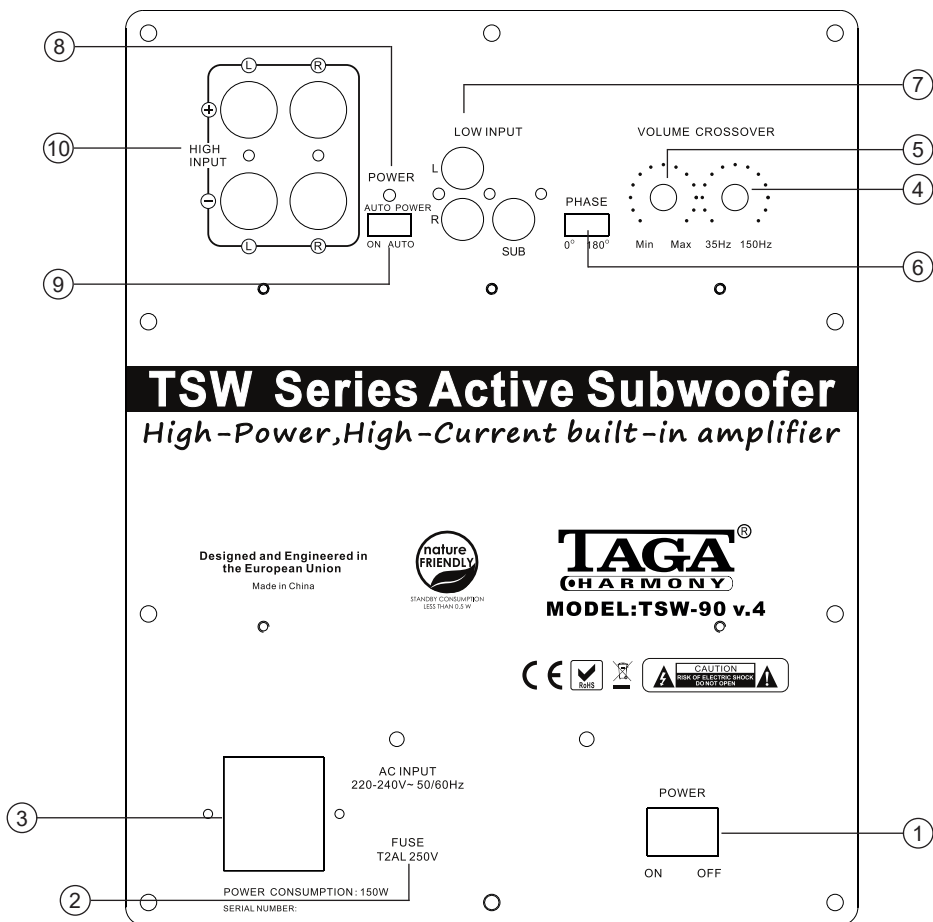

Dostępne elementy sterujące i wejścia oraz ich umieszczenie na tylnym panelu różnią się w zależności od modelu. Powyższy rysunek przedstawia tylną ściankę subwoofera TSW-90 v.4.

Panel tylni:

1. Włącznik zasilania (włączanie i wyłączenie)
2. Bezpiecznik
Uwaga! Przepalony bezpiecznik należy wymieniać tylko na dokładnie taki sam, jak wskazano na tylnym panelu subwoofera. Kabel zasilający powinien być odłączony!
3. Złącze wejściowe kabla zasilającego
4. Regulator zwrotnicy
5. Regulator głośności
6. Przełącznik fazy
7. Złącza wejściowe LOW INPUT [WEJŚCIE SYGNAŁOWE RCA] Lewy / Prawy i SUB
8. Dioda LED stanu zasilania
9. Przełącznik automatycznego zasilania (włączony i automatyczny)
10. Złącza wejściowe HIGH INPUT [WEJŚCIE GŁOŚNIKOWE] (lewy i prawy)

Podłączanie subwoofera

1. Upewnij się, że subwoofer jest wyłączony (przełącznik zasilania [POWER] znajduje się w pozycji OFF, a kabel zasilający jest odłączony).
2. Upewnij się, że Twój sprzęt audio (wzmacniacz / przedwzmacniacz / amplituner) jest wyłączony.
3. Przekręć regulator głośności [VOLUME] na minimum (maksymalnie w lewo).
4. Wybierz jedną z następujących metod połączenia:

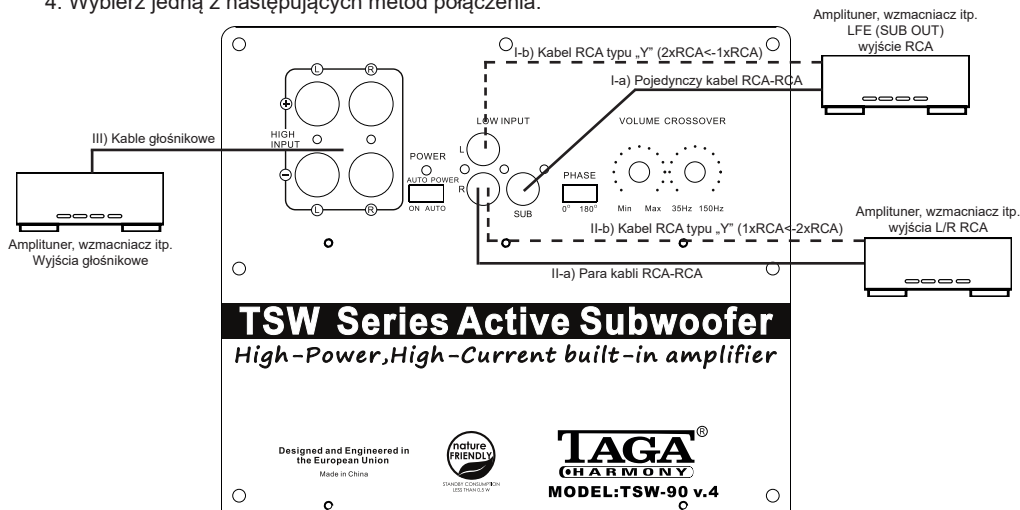

I. PODŁĄCZENIE Z UŻYCIEM WYJŚCIA SUBWOOFEROWEGO LFE (SUB OUT)

To połączenie jest zalecane, jeśli Twój sprzęt audio jest wyposażony w filtrowane wyjście subwoofera RCA (zwykle oznaczone jako LFE, SUB OUT, SUBWOOFER itp.).

Dostępne są 2 opcje połączenia:

- a) Używając pojedynczego kabla subwooferowego RCA - podłącz wyjście LFE z wejściem LOW INPUT SUB z tyłu subwoofera.
- b) Używając kabla subwooferowego typu Y (1xRCA do 2xRCA) - podłącz złącze 1xRCA do wyjścia LFE, a złącza 2xRCA do LOW INPUT L i R z tyłu subwoofera.

Uwaga! Połączenie typu Y zwiększa poziom basów subwoofera o kilka decybeli.

Uwaga! Funkcja AUTO POWER (AUTO) nie jest aktywna dla tego rodzaju połączenia.

II. POŁĄCZENIE Z WYJŚCIEM STEREO RCA (L / R)

Jeśli Twój sprzęt audio nie jest wyposażony w filtrowane wyjście subwoofera LFE (SUB OUT), możesz użyć zwykłych wyjść stereo RCA (niefiltrowane).

Dostępne są 2 opcje połączenia:

- a) Używając pary kabli subwooferowego RCA - podłącz wyjścia RCA L / R Twojego sprzętu audio do wejść LOW INPUT L i R z tyłu subwoofera.
- b) Używając kabla subwooferowego typu Y (1xRCA do 2xRCA) - podłącz złącza 2xRCA do wyjść L / R RCA Twojego sprzętu audio, a złącze 1xRCA do wejścia LOW INPUT L lub R z tyłu subwoofera.

III. KORZYSTANIE Z WYJŚĆ GŁOŚNIKOWYCH

Możesz użyć zwykłych kabli głośnikowych do podłączenia subwoofera ze sprzętem audio - ten proces jest taki sam, jak podłączenie podstawowych kolumn stereo.

Za pomocą kabli głośnikowych połącz złącza wyjściowe kolumn znajdujące się w Twoim sprzęcie audio ze złączami HIGH INPUT z tyłu subwoofera.

Należy zwrócić uwagę na prawidłowe podłączenie polaryzacji sprzętu audio z subwooferem w każdej grupie złączy głośnikowych (subwoofer należy podłączyć CZERWONY+ ze złączem audio urządzenia CZERWONY+, CZARNY- ze złączem audio urządzenia CZARNY-).

Podłączanie subwoofera

Złącza HIGH INPUT akceptują kable głośnikowe o grubości do 10 AWG, a także większość popularnych złączy (banan itp.). Kabel 10AWG jest zalecany do dłuższych połączeń (dłuższych niż 20 metrów). W przypadku krótszych odcinków można użyć kabli 12/14 lub 18 AWG. Zaleca się pozostawienie około 150 cm luźnego kabla, aby ułatwić ustawienie i instalację subwoofera. Nie używaj zszywek, gwoździ ani innych metalowych przedmiotów do zabezpieczania kabli. Otrzymasz najlepszą jakość dźwięku i najmniejszy poziom szumów, utrzymując kable z dala od innych przewodów elektrycznych i kabli.

Uwaga! Unikaj doprowadzania do zwarcia kabli - może to spowodować uszkodzenie subwoofera lub sprzętu audio. Może to spowodować utratę gwarancji.

Uwaga! Nie wszystkie kable połączeniowe są dostarczane z tym produktem - zobacz „Zawartość opakowania”.

Aby uzyskać więcej informacji, zapoznaj się z instrukcją obsługi sprzętu audio.
Twój subwoofer jest gotowy do pracy.

Obsługa

1. Podłącz kabel zasilający do subwoofera i do gniazdka elektrycznego.
2. Włącz subwoofer - naciśnij przełącznik POWER do pozycji włączonej (ON). Dioda LED stanu zasilania będzie migać przez kilka sekund i powinna się włączyć, w przeciwnym razie subwoofer działa nieprawidłowo - wyłącz subwoofer i sprawdź kable i połączenia.
3. Przełącznik AUTO POWER (wybrane modele) - niektóre modele mogą być dodatkowo wyposażone w funkcję automatycznego wykrywania sygnału audio.
Po włączeniu subwoofera wybierz jeden z dwóch trybów pracy:
AUTO POWER (ON) - kiedy przełącznik zasilania znajduje się w pozycji ON, subwoofer pozostanie cały czas włączony. Dioda LED stanu zasilania będzie świecić się ciągłym światłem.
AUTO POWER (AUTO) (wyłącznie wejście L/R LOW INPUT) - gdy przełącznik zasilania znajduje się w pozycji ON: jeśli przez jakiś czas nie zostanie wykryty wejściowy sygnał audio, subwoofer przejdzie w tryb oczekiwania (dioda LED zasilania zacznie migać). Jeśli subwoofer odbierze wejściowy sygnał audio, automatycznie wyjdzie z trybu gotowości i zacznie działać (dioda LED stanu zasilania będzie świecić się ciągłym światłem).

Uwaga! Funkcja AUTO POWER (AUTO) nie jest aktywna dla wejścia SUB – jest dostępna wyłącznie dla wejścia L/R LOW INPUT.

Uwaga! Jeśli wejściowy sygnał audio jest zbyt słaby, tryb AUTO POWER (AUTO) może nie działać prawidłowo - spróbuj zwiększyć poziom sygnału wyjściowego dla subwoofera w ustawieniach sprzętu audio lub użyj trybu AUTO POWER (ON).

Uwaga! Czas niezbędny do włączenia i wyłączenia trybu AUTO POWER (AUTO) może się różnić w zależności od mocy sygnału wejściowego audio i czasu aktywności subwoofera.

4. Regulacja ZWROTNICY (wyłącznie wejście L/R LOW INPUT) - umożliwiają regulację filtra dolnoprzepustowego. Regulację można wykonać płynnie między zakresami częstotliwości zaznaczonymi na tylnym panelu poniżej tego regulatora. Po ustawieniu określonej najwyższej częstotliwości, jaką będzie odtwarzał subwoofer.
Reguluj wartość zwrotnicy, aż zakres częstotliwości subwoofera będzie dobrze pasował do zakresu kolumn frontowych. Ustawienie zwrotnicy na zbyt niskim poziomie spowoduje powstanie luki między pasmem przenoszenia głośników przednich i subwoofera. Ustawienie zbyt wysokiej częstotliwości podziału spowoduje, że określone częstotliwości zostaną zdublikowane lub przesunięte.

5. Przełącznik fazy - pomaga w pełni zintegrować subwoofer z resztą systemu dźwiękowego. Kiedy słyszysz, że bas z subwoofera jest słaby lub przesunięty, być może oznacza to, że subwoofer działa poza fazą - spróbuj zmienić fazę za pomocą tego przełącznika.

6. Regulator głośności - możesz ustawić głośność dźwięku subwoofera od minimum (pokrętko - maksymalnie w lewo) do maksimum (pokrętko - maksymalnie w prawo).

Uwaga! Zniekształcenie i pogorszenie jakości dźwięku może wystąpić, gdy pokrętko znajduje się w maksymalnej pozycji. Może to spowodować uszkodzenie subwoofera. Może to być podstawą utraty gwarancji.

Dodatkowe informacje

Transformator mocy subwoofera może generować cichy szum zarówno podczas pracy, jak i w trybie gotowości.

Jest to zgodne ze standardami producenta i nie obniża jakości dźwięku.

Zaleca się wyłączenie subwoofera (przycisk POWER OFF), gdy nie jest on używany przez dłuższy czas.

Zalecamy kontakt z profesjonalnym instalatorem lub dealerem w celu instalacji produktów TAGA Harmony.

Rekomendujemy użycie wysokiej jakości kabli głośnikowych i innych akcesoriów instalacyjnych TAGA Harmony.

Zawartość opakowania

Subwoofer	1szt.
Pojedynczy kabel subwooferowy RCA-RCA	1szt.
Kabel zasilający	1szt.
Instrukcja obsługi	1szt.



Produkt jest oznaczony znakiem pokazanym na rysunku po lewej.
Dla użytkowników z EU (Unii Europejskiej):
Ten produkt został przetestowany i stworzony zgodnie z wymaganiami Wspólnoty Europejskiej, dyrektywy: 2014/30/EU and 2014/35/EU.



WAŻNE!

Produkt jest oznaczony znakiem pokazanym na rysunku po lewej.
Dla użytkowników z EU (Unii Europejskiej):

Zgodnie z dyrektywą WEEE (Odpady elektryczne i elektroniczne), nie wyrzucaj tego produktu z odpadami domowymi lub komercyjnymi. Elektryczne i elektroniczne odpady powinny być składowane i poddawane recyklingowi zgodnie z przepisami i praktykami prawnymi danego kraju. Informacje o recyklingu tego produktu są dostępne u lokalnych władz, odbiorcy odpadów lub w sklepie w którym zakupiono urządzenie.

TAGA EUROPA

POLPAK POLAND Sp. z o.o.
AL.JEROZOLIMSKIE 333A
05-816 REGULY k/WARSZAWY, POLAND
Email: biuro@polpak.com.pl
Internet: www.polpak.com.pl

www.TagHarmony.com

WARUNKI GWARANCJI

Nasza firma gwarantuje sprawne działanie towarów powszechnego użytku, zwanych dalej PRODUKTAMI zgodnie z warunkami techniczno-eksploatacyjnymi danego produktu, ZGŁASZAJĄCY właściciel/użytkownik produktu lub osoba, która w jego imieniu, zgłasza reklamację produktu w ramach gwarancji do serwisu. Gwarancją objęte są wyłącznie ustereki produktu spowodowane wadliwymi częściami lub defektami produkcyjnymi.

- Zasięg terytorialny ochrony gwarancyjnej obejmuje teren Rzeczypospolitej Polskiej.
- Gwarancja nie wyłącza, nie ogranicza, ani nie zawiesza uprawnień kupującego wynikających z niezgodności towaru z umową.
- Czas trwania gwarancji jest określony na 1 stronie niniejszej karty gwarancyjnej w rubryce MARKA PRODUKTU I CZAS TRWANIA GWARANCJI.
- Ujawnione w czasie trwania gwarancji wady będą usuwane w terminach nie dłuższych niż:
 - 14 dni roboczych od daty przyjęcia reklamacji produktu do serwisu.
 - 21 dni roboczych od daty przyjęcia reklamacji przez sklep – za datę przyjęcia reklamacji ustala się datę wysyłki reklamowanego produktu na adres serwisu.W przypadkach szczególnie uzasadnionych (np. konieczności sprowadzenia części zamiennych z zagranicy) wada będzie usunięta w innym terminie po wcześniejszym uprzedzeniu zgłaszającego.
- Naprawa w ramach gwarancji będzie dokonana wyłącznie po przedstawieniu:
 - Czytelnie wypełnionej, ważnej karty gwarancyjnej podpisanej przez klienta bez poprawek i skreśleń.
 - Dla przedłużonego okresu gwarancji: ważnej Karty Przedłużającej Gwarancji
 - Ważnego dowodu zakupu produktu z datą sprzedaży (faktury lub paragonu).
 - Dokładnego opisu zgłaszanych usterek i warunków, w jakich usterki występują.
- W razie braku opakowania fabrycznego lub nienależytego zabezpieczenia produktu ryzyko uszkodzenia w czasie transportu do i z serwisu ponosi zgłaszający.
- Czynności wykonane przez autoryzowany serwis polegające na sprawdzeniu działania, pomiarze parametrów technicznych, czyszczeniu, regulacji, strojeniu, wymianie bezpieczników, wymianie lamp próżniowych, są czynnościami płatnymi i nie zaliczane są do limitu napraw stanowiących podstawę do wymiany produktu na nowy.
- Zgłaszający poniesie koszty transportu produktu do serwisu i z powrotem do zgłaszającego, w przypadku jeżeli:
 - Przesłany do serwisu w ramach reklamacji gwarancyjnej produkt jest sprawny lub źle skonfigurowany.
 - Przeprowadzono czynności serwisowe wymienione w punkcie 7 warunków gwarancji.
 - Serwis odmówił naprawy gwarancyjnej zgodnie z punktem 11 i 12 warunków gwarancji.
- Zgłaszający powinien sprawdzić stan przesyłki w obecności dostawcy firmy kurierskiej. W przypadku stwierdzenia uszkodzenia przesyłki dostawca na prośbę zgłaszającego sporządzi protokół szkody.
- Zgłaszającemu przysługuje prawo do wymiany produktu na nowy, jeżeli w okresie trwania gwarancji zostanie wykonanych pięć napraw, a produkt nadal będzie wykazywał wady, które uniemożliwiają jego używanie zgodnie z przeznaczeniem lub serwis stwierdzi, że usunięcie wady jest niemożliwe. Do limitu napraw stanowiących podstawę do wymiany produktu na nowy są zaliczane jedynie naprawy wykonane w ramach gwarancji – nie są zaliczane naprawy płatne i powstałe z winy zgłaszającego.
- Gwarancja nie obejmuje:
 - Produktów z uszkodzeniami mechanicznymi nie powstałymi z winy gwaranta oraz i w szczególności produktów z uszkodzeniami powstałymi podczas transportu, produktów wadliwie działających lub uszkodzonych w wyniku niewłaściwego użytkowania, montażu lub stosowania produktu niezgodnie z instrukcją obsługi.
 - Produktów wadliwie działających lub uszkodzonych na skutek pożaru, powodzi, uderzenia pioruna, nieprawidłowego napięcia zasilającego czy też innych czynników zewnętrznych powodujących korozję czy plamy.
 - Produktów, w których inne osoby niż autoryzowany serwis ingerowały w jakikolwiek sposób.
 - Uszkodzeń kolumn spowodowanych ich obciążeniem sygnałem przesterowanym lub/i o zbyt dużej mocy lub/i przepływem prądu z wzmacniacza na kolumny.
- Serwis ma prawo odmówić wykonania naprawy gwarancyjnej w przypadku:
 - Stwierdzenia sprzeczności między danymi wynikającymi z dokumentów, a znajdujących się na produkcie.
 - Dokonania przez zgłaszającego napraw we własnym zakresie lub zmian konstrukcyjnych produktu.
 - Stwierdzenia uszkodzenia mechanicznego.
 - Produktów o nieczytelnym numerze fabrycznym.
 - Uszkodzenia spowodowane przez zdarzenia losowe (wylądowania atmosferyczne, zalania itp.).
- Uszkodzenia i czynności, o których mowa w punkcie 11 i 12 mogą być usunięte na koszt zgłaszającego.
- Odmowa wykonania przez serwis naprawy gwarancyjnej na zasadach zawartych w punkcie 11 i 12 niniejszej karty gwarancyjnej jest równoznaczna z utratą praw gwarancyjnych, chyba, że serwis stwierdzi inaczej.
- W przypadku stwierdzenia uszkodzenia powstałego z winy zgłaszającego, na jego życzenie serwis wyda stosowne oświadczenie serwisu, a fakt wydania oświadczenia zostanie odnotowany na niniejszej gwarancji. Wpis ten nie jest zaliczany do limitu napraw stanowiących podstawę do wymiany produktu na nowy.
- W przypadku utraty karty gwarancyjnej nie będzie wydawany dokument zastępczy lub duplikat.

Zapoznałem się i akceptuję warunki niniejszej gwarancji, kwituję odbiór sprawnego produktu wraz z wyposażeniem i instrukcją w języku polskim.

.....
(czytelny podpis właściciela)

GWARANCJA DOOR-TO-DOOR



ODBIÓR I DOSTAWA BEZPOŚREDNIO OD I DO KLIENTA W CELU DOSTAWY PRODUKTU DO SERWISU SKONTAKTUJ SIĘ
Z SERWISEM POD NUMEREM TEL. (22) 353-14-14 wew. 3

W przypadku napraw gwarancyjnych firma kurierska, z którą serwis POLPAK POLAND Sp. z o.o. posiada podpisaną umowę o współpracy, zajmuje się odbiorem i dostawą wszelkich przesyłek bezpośrednio od i do Klienta. Wszelkie koszty przesyłek w przypadku napraw gwarancyjnych pokrywa serwis. W celu zamówienia dostawy sprzętu do serwisu prosimy o kontakt z serwisem pod numerem (22) 353-14-14 wew. 3 lub przesłanie zlecenia pocztą elektroniczną na adres serwis@polpak.com.pl (prosimy o przygotowanie danych zwrotnych nadawcy: nazwa, dokładny adres z kodem pocztowym, telefon kontaktowy i preferowane godziny odbioru). Dostawa odbywa się na koszt POLPAK POLAND Sp. z o.o. pod adres serwisu podany w dolnej części tej strony. Przed wysyłką prosimy o zapoznanie się z warunkami gwarancji umieszczonymi na drugiej stronie niniejszej karty gwarancyjnej.

KARTA GWARANCYJNA

MARKA PRODUKTU I CZAS TRWANIA GWARANCJI: TAGA HARMONY - 24 miesiące

NAZWA I MODEL:

NR FABRYCZNY:

DATA SPRZEDAŻY:

WŁAŚCICIEL:

Imię, nazwisko
adres, telefon kontaktowy

**GWARANCJA WAŻNA TYLKO
NA TERENIE RZECZYPOSPOLITEJ POLSKIEJ**



Pieczęć punktu sprzedaży i podpis sprzedawcy

WPISY NAPRAW GWARANCYJNYCH I ADNOTACJE SERWISU

L.P	Data zgłoszenia	Data wydania	Skrócony opis dokonanych napraw. Inne adnotacje serwisu	Pieczęć serwisu i podpis serwisanta

SERWIS, BIURO, SALON, MAGAZYN

POLPAK POLAND Sp. z o.o. Aleje Jerozolimskie 333A, 05-816 Reguły k. Warszawy, tel./fax (22)353-14-14

e-mail: serwis@polpak.com.pl

czynny od poniedziałku do piątku od 10:00-18:00

WWW.POLPAK.COM.PL