

Setti



ROBOT SPRZĄTAJĄCY RV800

Instrukcja obsługi
i warunki gwarancji

WARUNKI BEZPIECZEŃSTWA I ZAGROŻENIA

1. Nie należy uruchamiać urządzenia, jeżeli ma uszkodzony przewód zasilający, wtyczkę lub obudowę. Jeżeli przewód zasilający jest uszkodzony, musi zostać wymieniony przez serwis lub osobę do tego uprawnioną, w przeciwnym razie może dojść do porażenia prądem.
2. Ze względów bezpieczeństwa, do wszelkich napraw urządzenia uprawniony jest jedynie producent, serwis autoryzowany przez producenta lub osoba o odpowiednich kwalifikacjach.
3. Przed demontażem, montażem lub czyszczeniem urządzenia, należy wyłączyć robota sprzątającego głównym wyłącznikiem znajdującym się na zewnętrznej części urządzenia.
4. Nie należy przewozić ludzi ani zwierząt na urządzeniu. Nie narażaj uszu ani oczu na siłę ssącą odkurzacza lub jego elementy ruchome.
5. Nie wolno wciągać cieczy ani mokrych materiałów. Nie należy odkurzać mokrych powierzchni.
6. Urządzenie jest przeznaczone wyłącznie do użytku domowego nie komercyjnego.
7. Nie wolno odkurzać drobnych pyłów takich jak cement, gips, mąka czy odłamków o ostrych krawędziach (szkło). Grozi uszkodzeniem robota sprzątającego.
8. Nie należy zasłaniać otworów doprowadzających i odprowadzających powietrze, grozi to uszkodzeniem urządzenia.
9. Nie należy odkurzać popiołu lub niedopałków papierosów. Należy unikać dużych odpadów, które mogą zapchać elementy ssące robota lub unieruchomić ruchome elementy sprzątające.
10. Należy używać urządzenia z odpowiednim dla niego wyposażeniem. Jeżeli któryś z pojemników lub któraś ze szczotek zamiatających ulegnie uszkodzeniu, należy je bezzwłocznie wymienić.
11. Aby wyciągnąć wtyczkę z gniazda, należy złapać za wtyczkę, nigdy nie wolno chwytać za przewód.
12. Nie należy przejeżdżać odkurzaczem po przewodach zasilających, może to prowadzić do ich uszkodzenia, uszkodzenia robota sprzątającego, a nawet do porażenia prądem.

13. Nie zanurzać urządzenia w wodzie ani innych substancjach. Nie polewać urządzenia wodą.
14. Niniejszy sprzęt może być użytkowany przez dzieci w wieku co najmniej 8 lat i przez osoby o obniżonych możliwościach fizycznych, umysłowych i osoby o braku doświadczenia i znajomości sprzętu, jeżeli zapewniony zostanie nadzór lub instruktaż odnośnie do użytkowania sprzętu w bezpieczny sposób i zrozumiałe związane z tym zagrożenia. Dzieci nie powinny bawić się sprzętem. Nie powinno być wykonywane czyszczenie i konserwacja sprzętu przez dzieci bez nadzoru.
15. Należy przechowywać stację dokującą odkurzacza wraz z przewodem zasilającym poza zasięgiem dzieci.
16. Podczas wyciągania baterii urządzenie powinno być wyłączone.
17. Przed każdą czynnością konserwacyjną i czyszczeniem należy zawsze wyłączać urządzenie.
18. Nie należy dotykać części obrotowych urządzenia przed wyłączeniem.
19. Przed użyciem urządzenia należy zebrać z podłogi wszystkie przedmioty.
20. Nie należy używać tego produktu na większej wysokości niż 2000m.
21. Aby spełnić wymagania dotyczące ekspozycji na fale radiowe, separacje, należy zachować odległość 20cm lub większą między anteną tego urządzenia a osobami podczas pracy urządzenia. Aby zapewnić zgodność, nie zaleca się wykonywania operacji z bliższej odległości niż zalecana.
22. Czujnik nawigacji wyposażony jest w laser klasy 1.
23. Nie należy kierować lasera bezpośrednio na inne osoby.
24. Nie używać urządzenia do dywanów z długim włosiem czy frędzlami.
25. Nie należy demontować, otwierać ani rozdrabniać ogniw wtórnych lub baterii.

UWAGA! ZALECA SIĘ PO KAŻDORAZOWYM UŻYCIU URZĄDZENIA PODŁĄCZYĆ JE DO ŁADOWANIA, ABY ODKURZACZ BYŁ ZAWSZE GOTOWY DO PRACY.

WPROWADZENIE

Dziękujemy za zaufanie, jakim nas Państwo obdarzyli, dokonując zakupu urządzenia marki **SETTI+**. Jesteśmy przekonani, że to bardzo dobrej jakości urządzenie zapewni Państwu dużo radości i satysfakcji z jego użytkowania.

NALEŻY DOKŁADNIE PRZECZYTAĆ INSTRUKCJĘ OBSŁUGI I JEJ PRZESTRZEGAĆ!

To urządzenie jest przeznaczone do użytku domowego lub innego, nie dotyczącego celów komercyjnych. Producent nie ponosi odpowiedzialności za szkody powstałe w wyniku użytkowania niewłaściwego lub niezgodnego z przeznaczeniem.

DANE TECHNICZNE

Rodzaj urządzenia:	Robot sprząający RV800
Akumulator:	14.4V ---
Moc ssąca:	4000Pa
Moc urządzenia:	55W
Pojemność pojemnika na kurz:	450ml
Pojemność zbiornika na wodę:	220ml
Pojemność baterii:	5200mAh
Wysokość pokonywanych przeszkód:	22mm
Radiowy zakres częstotliwości pracy urządzenia:	2400-2483.5 MHz
Maksymalna mocy częstotliwości radiowej:	Wi-Fi-20dBm Bluetooth 10dBm
Poziom hałasu:	70dBA
Czas ładowania:	Okolo 210min
Czas pracy:	Do 180min (przy normalnym trybie mocy)
Rodzaj urządzenia:	Stacja dokująca RV800
Napięcie wejściowe:	100-240V~ 50/60Hz 2.0A
Napięcie wyjściowe:	16.9V ---
Moc wyjściowa:	38W
Napięcie graniczne ładowania:	16.8V
Średnia sprawność podczas pracy:	90%

OPIS URZĄDZENIA

1. Jednostka urządzenia głównego

Robot sprząający RV800 to inteligentne urządzenie służące do utrzymywania czystości na powierzchniach płaskich. Dzięki unikatowej technologii pozbędziesz się kurzu z podłóg oraz odświeżysz je na makro za pomocą ściereczek z mikrofibry.

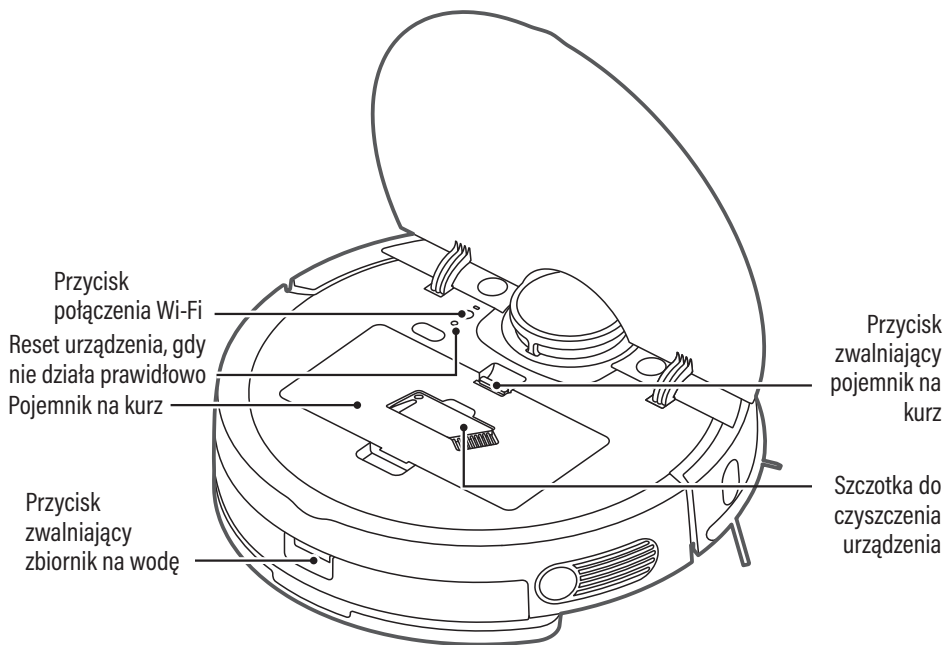
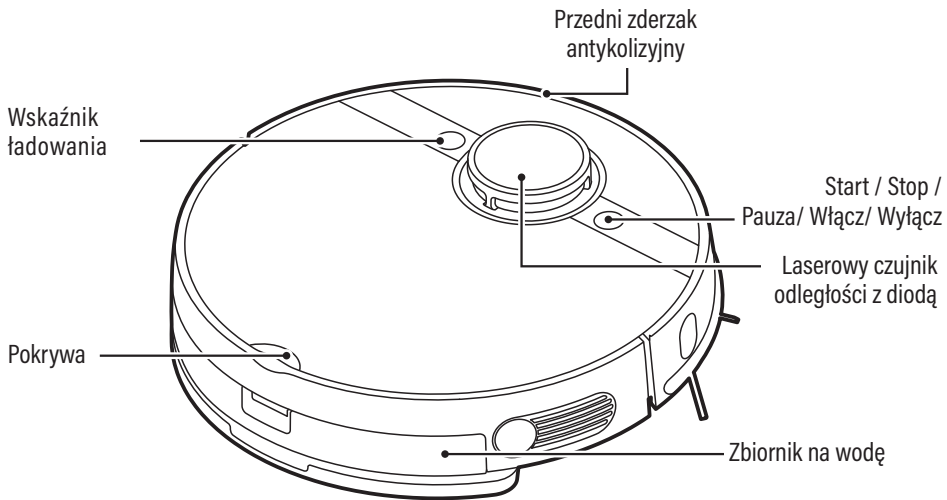

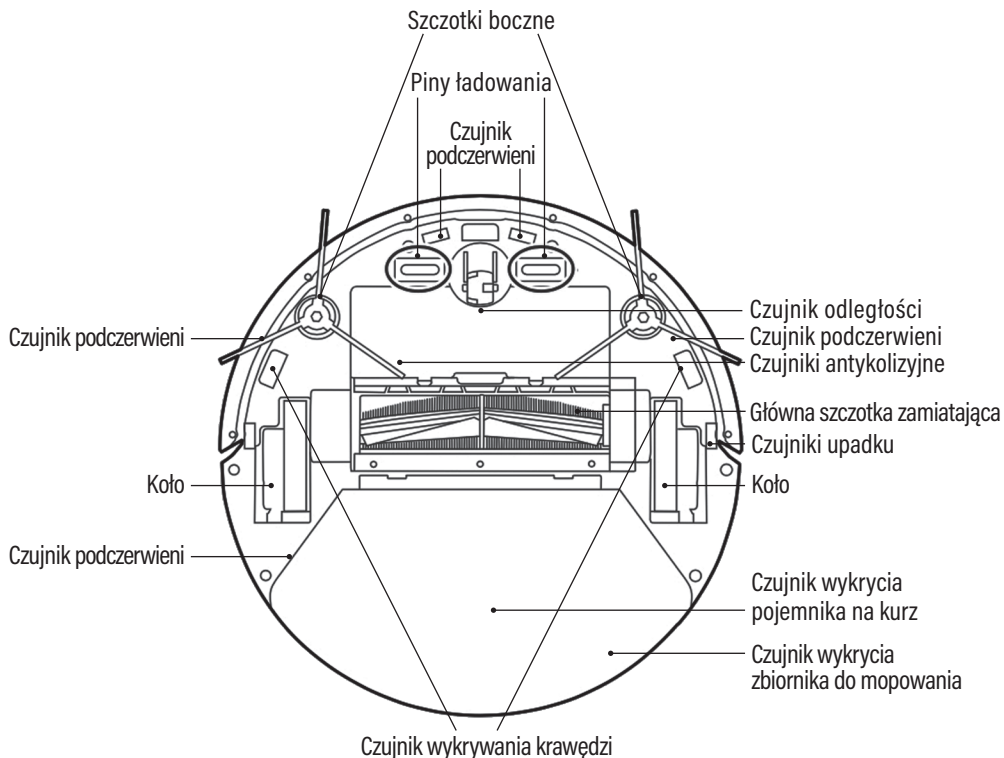

2. Akcesoria robota sprząającego

W zestawie z odkurzaczem znajdują się poniższe akcesoria. W przypadku uszkodzenia lub zużycia się któregośkolwiek z poniższych akcesoriów, zawsze używaj oryginalnych akcesoriów SETTI+.

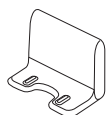

Stacja dokująca



Przewód zasilający



Szczotka do czyszczenia urządzenia



Główna szczotka zmiatająca

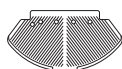

1x nakładka do mycia podłóg

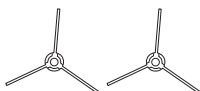

2x szczotka zmiatająca



Pojemnik na kurz



Zbiornik na wodę

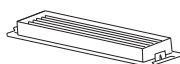

2x filtr Hepa

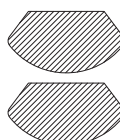

2x ściereczka do mopowania z mikrofibry

3. Baza ładująca

Dołączona do zestawu baza ładująca (stacja dokująca) przystosowana jest tylko i wyłącznie do ładowania robota sprzątającego RV800. Nie stosuj bazy ładującej z żadnym innym urządzeniem. Używaj przewodu zasilającego dołączonego do zestawu.

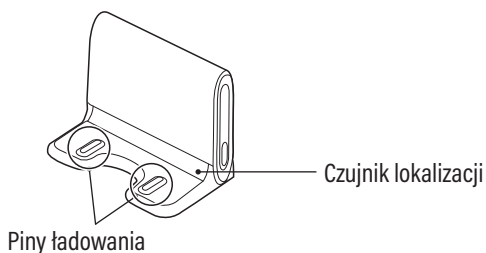



4. Status prac urządzenia

4.1 Informacje bieżące na głównej jednostce robota sprzątającego.

Robot sprzątający w ciągły sposób informuje użytkownika o swoim statusie. Do informowania o aktualnej pracy lub problemach służą migające lub świecące stale diody LED znajdujące się na zewnątrz urządzenia oraz w środku pod pokrywą.

Poniżej w tabeli informacje o rodzaju podświetlenia i ich statusach.

Status urządzenia	Rodzaje podświetlenia
Parowanie urządzenia z aplikacją	Migające diody: włącznika oraz powrotu do stacji ładowania
Ładowanie urządzenia	Migająca biała dioda 
Powrót do stacji ładującej urządzenia	Czerwone podświetlenie 
Łączenie urządzenia z siecią Wi-Fi	Migająca niebieska dioda

4.2 Komunikaty oraz sygnały dźwiękowe urządzenia (kody błędów).

Robot sprzątający informuje nas o błędach oraz problemach, które mogą występować podczas jego pracy. Informacje o problemach wydawane są poprzez wydawanie komunikatów dźwiękowych w języku angielskim, stałym podświetleniu diody LED lub migającej diodzie LED na robocie sprzątającym.

UWAGA! POBIERZ APLIKACJĘ SETTI+ W CELU ZMIANY KOMUNIKATÓW DŹWIĘKOWYCH NA JĘZYK POLSKI.

W tabeli znajdują się kody błędów robota sprzątającego oraz możliwe rozwiązania.

W przypadku awarii robota sprzątającego zacznie migać czerwony wskaźnik na panelu urządzenia.

Kod błędu	Rozwiązywanie
Zderzak został zablokowany.	W celu usunięcia niechcianych elementów, delikatnie postukaj w zderzak. Przenieś odkurzacz w inne miejsce i ponownie uruchom.
Koło zablokowało się.	Sprawdź, czy w kole nie utknęły niechciane elementy. Przenieś odkurzacz w inne miejsce i ponownie uruchom.

Szczotka boczna zablokowała się.	Oczyść szczotki boczne i zrestartuj urządzenie.
Główna szczotka zmiatająca zablokowała się.	Odłącz szczotkę zgodnie z instrukcją i oczyść ją oraz jej elementy takie jak wlot ssania, pokrywę czy złącza.
Robot utknął. Napotkał przeszkodę.	Usuń przeszkodę w pobliżu urządzenia. Przenieś odkurzacz w inne miejsce i ponownie uruchom.
Koło jest podwieszane.	Przenieś odkurzacz w inne miejsce i ponownie uruchom.
Bateria jest rozładowana i odkurzacz wkrótce wyłączy się automatycznie.	Przenieś robota do stacji dokującej i naładuj.
Czujniki urządzenia są zabrudzone.	Przetrzyj wszystkie czujniki w urządzeniu.
Robot jest przechylony.	Umieść odkurzacz na płaskim podłożu, aby rozpocząć pracę.
Urządzenie nie wykrywa pojemnika na kurz i filtrów w urządzeniu.	Ponownie zainstaluj pojemnik na kurz i filtry. Upewnij się, że znajdują się w odpowiednim miejscu.

UWAGA!

JEŻELI ŻADNA Z POWYŻSZYCH METOD NIE POMOGŁA, ZRESTARTUJ URZĄDZENIE GŁÓWNYM WŁĄCZNIKIEM ON/OFF ZNAJDUJĄCYM SIĘ NA JEDNOSTCE GŁÓWNEJ ROBOTA SPRZĄTAJĄCEGO.

JEŻELI PROBLEM NIE ZOSTAŁ ROZWIĄZANY PRZEZ ŻADNE Z POWYŻSZYCH ROZWIĄZAŃ ANI PRZEZ RESET URZĄDZENIA, PROSZĘ SKONTAKTOWAĆ SIĘ Z NAJBLIŻSZYM AUTORYZOWANYM SERWISEM MARKI SETTI+ LUB NAJBLIŻSZYM PUNKTEM SPRZEDAŻY.

5. Stacja dokująca - instalacja oraz pierwsze uruchomienie

5.1 W pierwszej kolejności podłącz przewód zasilający do bazy dokującej odkurzacza.

UWAGA! ROZWIŃ TAKĄ DŁUGOŚĆ PRZEWODU JAKA JEST CI POTRZEBNA, ABY WŁOŻYĆ WTYCZKĘ DO GNIAZDA ZASILANIA. ROBOT SPRZĄTAJĄCY MOŻE WCIĄGNAĆ PRZEWÓD ZASILAJĄCY I ULEĆ USZKODZENIU, CZY TEŻ DOPROWADZIĆ DO ZWARCIA LUB PORĄŻENIA PRĄDEM PODCZAS DOKOWANIA LUB SPRZĄTANIA POMIESZCZEŃ.

5.2 Po poprawnym zamontowaniu przewodu zasilającego w stacji dokującej, umieść stację, tak aby przylegała tyłem do pionowej ściany.

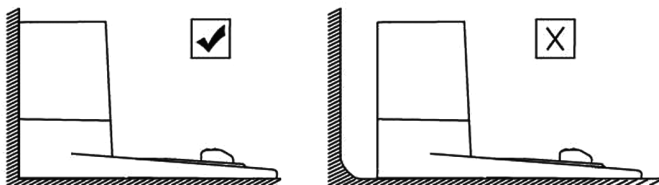

5.3 Robot sprząający musi posiadać odpowiednio dużo miejsca, aby móc wrócić do bazy ładującej. Pamiętaj, aby zapewnić minimalnie 1,5 metra powierzchni z przodu oraz po 1,5 metra z lewej i prawej strony stacji dokującej.

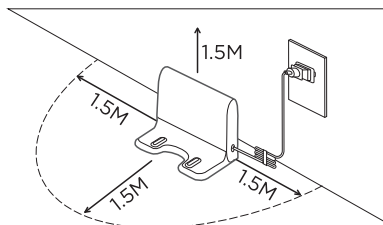

UWAGA! NIE USTAWIAJ STACJI DOKUJĄCEJ NIEPRZYLEGAJĄCEJ DO ŚCIANY LUB BEZ ODPOWIEDNIEGO DOJAZDU DO MIEJSCA ŁADOWANIA ROBOTA. MOŻE TO UTRUDNIĆ POWRÓT URZĄDZENIA DO BAZY W CELU ŁADOWANIA.

5.4 Po znalezieniu odpowiedniej ilości miejsca dla stacji dokującej, podłącz wtyczkę do gniazda sieci elektrycznej.

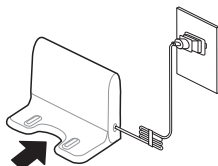

UWAGA! STACJA DOKUJĄCA MUSI BYĆ CAŁY CZAS PODŁĄCZONA DO ŹRÓDŁA ZASILANIA. W PRZECIWNYM RAZIE ROBOT SPRZĄTAJĄCY NIE POŁĄCZY SIĘ ZE STACJĄ DOKUJĄCĄ I NIE WRÓCI DO NIEJ W CELU NAŁADOWANIA. NIE STAWIAJ STACJI ŁADUJĄCEJ NA DYWANACH, WYKŁADZINACH LUB INNYCH NIERÓWNYCH POWIERZCHNIACH.

NIE UŻYWAJ PRZEWODU DOŁĄCZONEGO DO ZESTAWU ROBOTA SPRZĄTAJĄCEGO RV800 DO INNYCH URZĄDZEŃ ANI STACJI DOKUJĄCYCH. MOŻE DOPROWADZIĆ TO JEGO USZKODZENIA LUB USZKODZENIA URZĄDZEŃ DO KTÓRYCH JEST PODŁĄCZONY.

USZKODZENIE PRZEWODU PRZEZ PODŁĄCZANIE GO DO INNYCH URZĄDZEŃ SKUTKUJE UNIEWAŻNIENIEM WARUNKÓW GWARANCJI.

6. Pierwsze uruchomienie robota sprząającego

6.1 Wyjmij robota sprząającego z opakowania. Usuń wszystkie folie ochronne, gąbki oraz zabezpieczenia z urządzenia.

6.2 Sprawdź czy odkurzacz zawiera komplet akcesoriów.

6.3 Połóż ostrożnie robota na płaskiej, stabilnej powierzchni. Zamontuj boczne szczotki zmiatające poprzez wciśnięcie ich.

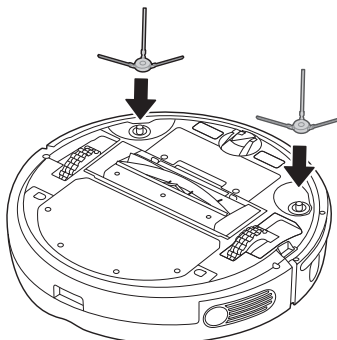

6.4 Odwróć urządzenie, postaw na kołach i wsuń do bazy ładującej, aby piny ładujące odkurzacza stykały się z pinami stacji dokującej. Po udanym zadokowaniu urządzenia w stacji ładującej, usłyszysz dźwięk informujących o poprawnej instalacji i rozpoczęciu ładowania oraz zacznie migać biała dioda włącznika.

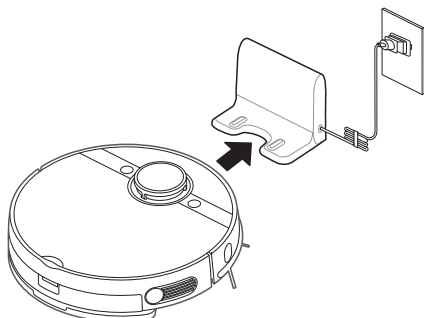

UWAGA! ABY PRZEDŁUŻYĆ ŻYWOTNOŚĆ BATERII NAŁADUJ ROBOTA DO PEŁNA PRZED PIERWSZYM URUCHOMIENIEM.

Robot posiada funkcję automatycznego ładowania. W szczególnych przypadkach (robot zawiesił się bądź bateria rozładowała się) urządzenie nie jest w stanie naładować się automatycznie.

6.5 Przed użyciem usuń wszystkie delikatne przedmioty z podłogi oraz przedmioty, które mogą zaplątać się w szczotkę boczną, główną szczotkę zamiatającą i koła napędowe (takie jak druty, zasłony i inne materiały).

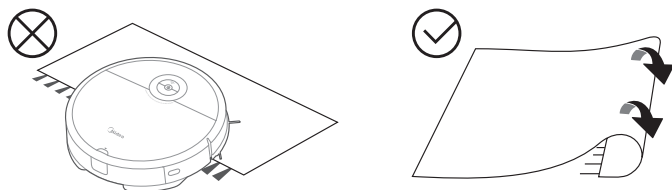

UWAGA! ZWRÓCIĆ UWAGĘ NA WŁOSY I UNIKAJ SPLĄTANIA NA KÓŁKACH LUB SZCZOTKACH PODCZAS UŻYWANIA.

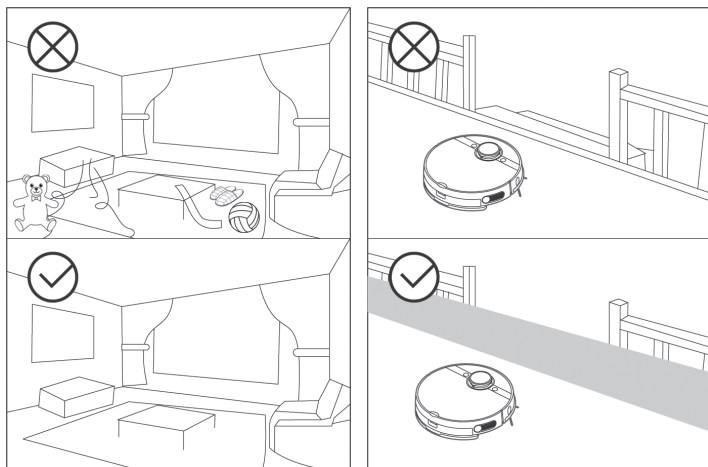

6.6 Naciśnij przycisk  na urządzeniu w celu uruchomienia robota sprzątającego - przycisk włącznika podświetli się, robot jest gotowy do pracy.

UWAGA! ABY W PEŁNI WYKORZYSTAĆ WSZYSTKIE FUNKCJE ODKURZACZA AUTOMATYCZNEGO POBIERZ APLIKACJĘ.

UWAGA! ŻYWIENIE BATERII PODCZAS EKSPLOATACJI JEST NATURALNYM ZJAWISKIEM. ABY UTRZYMAĆ AKUMULATOR W DOBREJ KONDYCJI I WYDŁUŻYĆ JEGO ŻYWOTNOŚĆ NALEŻY STOSOWAĆ SIĘ DO PONIŻSZYCH ZALECEŃ:

Nie uruchamiaj urządzenia, jeśli akumulator jest rozładowany.

Akumulator ładuj zgodnie z danymi o napięciu i prądzie ładowania podanymi na tabliczce znamionowej. Pozostawienie rozładowanego akumulatora na dłuższy okres może skutkować jego uszkodzeniem lub utratą jego właściwości.

Używanie ładowarek oraz przewodów innych, niż zalecane w instrukcji z urządzeniem, może prowadzić do uszkodzenia produktu, a nawet do eksplozji akumulatora.

UWAGA! ŁADUJ ROBOTA CO 5 MIESIĘCY, JEŚLI NIE JEST UŻYWANY PRZEZ DŁUŻSZY CZAS. JEŚLI NIE UŻYWASZ URZĄDZENIA PRZEZ DŁUŻSZY CZAS, NAŁADUJ BATERIĘ DO PEŁNA, A NASTĘPNIE UMIEŚĆ ODKURZACZ W PRZEWIEWNYM I SUCHYM MIEJSCU.

7. Funkcjonalność przycisków panelu sterowania

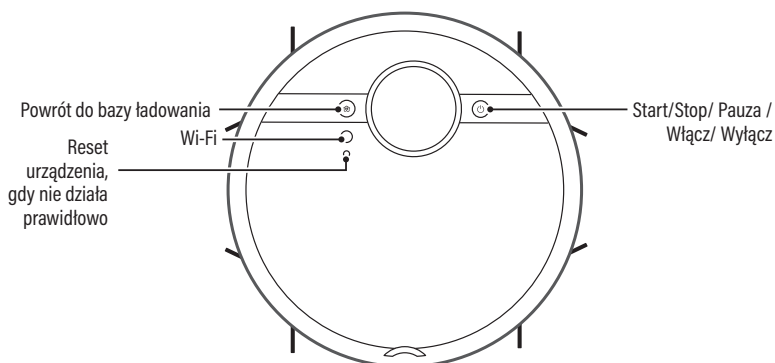

7.1 Przycisk Start/Stop/Pauza

- Start – Naciśnij i przytrzymaj przycisk 5 sekund po czym usłyszysz komunikat głosowy, a następnie urządzenie włączy się sygnalizując gotowość do sprzątania.
- Stop - Wyjmij urządzenie ze stacji dokującej po czym naciśnij i przytrzymaj przycisk, a urządzenie wyłączy się.
- Pauza - Naciśnij przycisk jeden raz, aby przerwać pracę robota sprzątającego. Naciśnij ponownie przycisk, aby wznowić pracę urządzenia.

7.2 Powrót do bazy ładowania

- Naciśnij przycisk domku jeden raz, a urządzenie automatycznie wróci do stacji dokującej.

7.3 Połączenie sieci Wi-Fi

- Naciśnij przycisk przez 5 sekund, aby dopasować sieć Wi-Fi. Jeśli kontrolka miga na niebiesko, robot szuka połączenia sieci Wi-Fi z odpowiednim urządzeniem.

7.4 Reset

- Naciśnij przycisk resetuj, aby ponownie uruchomić robota, gdy ten nie działa prawidłowo.

UWAGA! JEŻELI POZIOM NAŁADOWANIA BATERII OBNIŻY SIĘ PODCZAS SPRZĄTANIA DO POZIOMU MINIMALNEGO, URZĄDZENIE AUTOMATYCZNIE PRZERWIE PRACĘ I WRÓCI DO STACJI DOKUJĄCEJ W CELU NAŁADOWANIA AKUMULATORA.

JEŻELI DOSTĘP DO STACJI DOKUJĄCEJ JEST UTRUDNIONY, URZĄDZENIE NIE WRÓCI I NIE NAŁADUJE SIĘ. W TAKIEJ SYTUACJI, UMIEŚĆ RĘCZNIE URZĄDZENIE W STACJI DOKUJĄCEJ, ABY PINY ŁADUJĄCE ODKURZACZA STYKAŁY SIĘ Z PINAMI ŁADUJĄCYMI STACJI DOKUJĄCEJ.

8. Wyłączanie robota sprząającego

Po zakończonym cyklu sprząania, robot wraca do stacji ładującej. Po naładowaniu przechodzi w tryb czuwania. Aby wyłączyć urządzenie całkowicie, naciśnij i przytrzymaj przycisk  tak długo, aż podświetlenie panelu zgaśnie.

9. Tryb wzmocnienia

Urządzenie posiada tryb Dynamic Boots – tryb wzmocnionej mocy ssania, gdy wykrywa przeszkodę do pokonania lub dywan.

Podczas pracy urządzenia będzie automatycznie dostosowywać moc ssania w stosunku do wykrytej powierzchni.

10. Czujniki urządzenia

Urządzenie jest wyposażone w czujniki upadku, które wykrywają schody i szczeliny. Robot automatycznie zmieni kierunek, gdy je wykryje. Aby umożliwić prawidłowe wykrywanie różnic poziomu podłogi, upewnij się, że na podłodze obok szczelin lub schodów nie ma żadnych przedmiotów. Jeśli urządzenie znajdzie się w pobliżu schodów, gdzie przechowywane są buty, tory lub inne przedmioty, nie będzie miał możliwości wykrycia prawidłowo schodów – ryzyko upadku.

11. Funkcja mopowania w robocie automatycznym

Robot sprząający jest wyposażony w dodatkowy zbiornik na wodę o pojemności 220ml. Dzięki unikatowej technologii możesz używać robota do odświeżania powierzchni płaskich na mokro. Służą do tego załączone dwa zestawy ściereczek z mikrofibry. Pierwsza z nich niebieska służy do standardowego użytku. Druga szara ściereczka heavy duty służy do usuwania uporczywych plam i zabrudzeń pozostawionych przez dzieci czy zwierzęta.

11.1 Do zbiornika na wodę za pomocą rzepów i gumki podtrzymującej, zamontuj dołączone do zestawu sprząającego ściereczkę z mikrofibry.

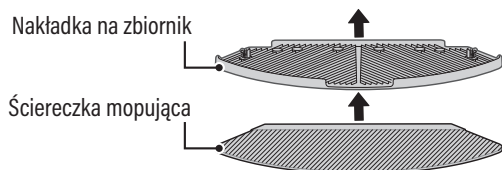

11.2 Następnie wyjmij zbiornik na wodę z urządzenia. Wyciągnij gumową zawleczkę z wlewu.

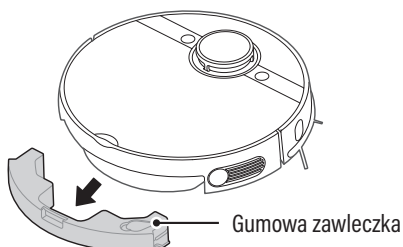

11.3 Wlej przez króciec w zbiorniku wodę z kranu bądź za pomocą lejki, nie przekraczając maksymalnego poziomu wody, przedstawionego jako MAX na zbiorniku.

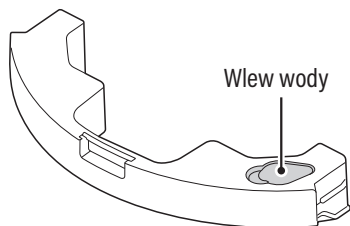

11.4 Zamknij dokładnie króciec po nalaniu wody, aby nie doprowadzić do zalania urządzenia.

11.5 Zamocuj do zbiornika nakładkę mopującą ze ściereczką do momentu słyszalnego charakterystycznego kliknięcia.

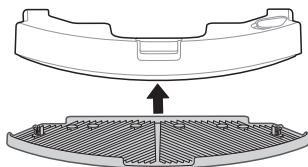

11.6 Zmontowaną nakładkę mopującą ze zbiornikiem włóż ponownie do urządzenia.

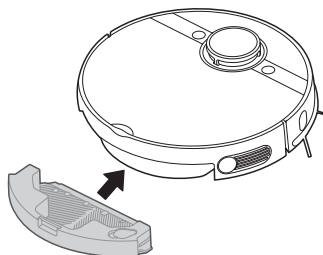

11.7 Robot jest gotowy do sprzątania.

11.8 Naciśnij przycisk , aby rozpocząć czyszczenie.

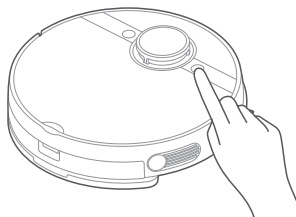

UWAGA! DO ZBIORNIKA MOPUJĄCEGO NIE WOLNO WLEWAĆ ŻADNYCH ŚRODKÓW CZYSZCZĄCYCH, CHEMICZNYCH, DEZYNFEKUJĄCYCH, PIENIĄCYCH ITP. WŁAŚCIWOŚCI MIKROFIBRY ORAZ WODY ZE ZBIORNIKA TYLKO I WYŁĄCZNIE ODŚWIEŻAJĄ POWIERZCHNIĘ. DODANIE KTÓREGOKOLWIEK Z W/W PREPARATÓW MOŻE DOPROWADZIĆ DO USZKODZENIA URZĄDZENIA, KTÓRE NIE PODLEGA WARUNKOM GWARANCJI.

UWAGA! ROBOT SPRZĄTAJĄCY NAWET Z ZAMONTOWANYM ZBIORNIKIEM NA WODĘ NIE SŁUŻY DO ZBIERANIA ROZLANYCH PŁYNÓW NA PODŁODZE. PRÓBY SPRZĄTNIĘCIA ROZLANYCH SUBSTANCJI MOGĄ DOPROWADZIĆ DO USZKODZENIA URZĄDZENIA, CO NIE PODLEGA WARUNKOM GWARANCJI. W TRAKCIE MOPOWANIA NA MOKRO PRZEZ ROBOTA SPRZĄTAJĄCEGO, DZIAŁA FUNKCJA SSANIA I ZAMIATANIA, WSZELKIE DROBINKI KURZU CZY INNYCH ZANIECZYSZCZEŃ SĄ ZASYSANE DO ZBIORNIKA PRZED ODŚWIEŻENIEM PODŁOGI NA MOKRO .

UWAGA! PODCZAS MOPOWANIA POWIERZCHNI PŁASKICH NIE WJEŹDŻAJ ANI NIE KIERUJ URZĄDZENIA NA DYWANY ANI WYKŁADZINY MATERIAŁOWE. FUNKCJA MOPOWANIA NA MOKRO SŁUŻY TYLKO DO ODŚWIEŻANIA PŁASKICH POWIERZCHNI (PANELE PODŁOGOWE, TERAKOTA, GRES LUB GLAZURA).

12. Konserwacja i czyszczenie odkurzacza oraz akcesoriów

Wszystkie akcesoria robota jak i samo urządzenie wymaga okresowego czyszczenia i konserwacji.

12.1 Opróżnianie pojemnika na kurz.

- Otwórz pokrywę urządzenia. Następnie, aby zdemontować pojemnik na kurz z urządzenia naciśnij przycisk zwalniający pojemnik na kurz.
- Naciśnij przycisk zwalniający blokadę pojemnika na kurz w urządzeniu, aby opróżnić pojemnik na kurz.

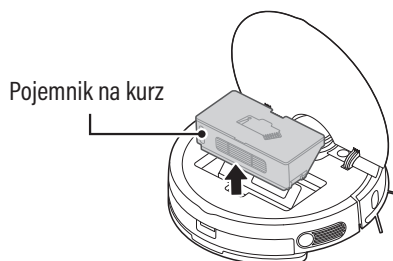

UWAGA! OPRÓŻNIJ POJEMNIK PO KAŻDYM UŻYCIU ROBOTA SPRZĄTAJĄCEGO.

12.2 Czyszczenie i konserwacja filtra, gąbki oraz pojemnika na nieczystości.

- Zdemontuj pojemnik na nieczystości z urządzenia sprząającego.
- Przesuń panel filtra po prowadnicy pojemnika zgodnie ze strzałką umieszczoną na filtrze.

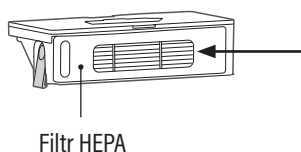

- Odczep filtr i wyjmij gąbkę.
- Pojemnik na kurz oraz gąbkę wyczyść pod bieżącą wodą, a następnie pozostaw do całkowitego wyschnięcia.

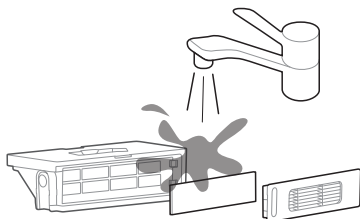

- Używając załączonej do zestawu szczotki wyczyść filtr nad pojemnikiem na nieczystości stałe, a następnie dokładnie potrząśnij.

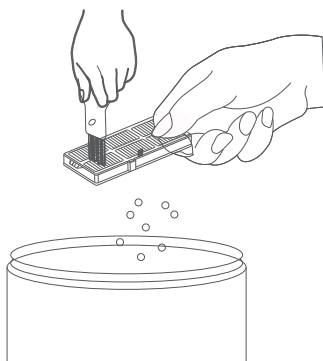

- Po zakończonym czyszczeniu. Zamontuj gąbkę w pojemniku, a następnie umieść filtr w prowadnicy pojemnika na kurz i włóż z powrotem na miejsce w urządzeniu.

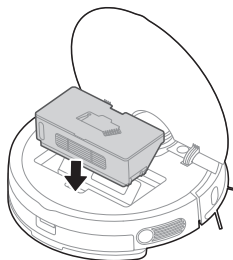

12.3 Czyszczenie i konserwacja szczotek bocznych.

- Regularnie sprawdzaj szczotki boczne pod kątem owinięcia włosów.
- Wyjmij szczotki boczne zamiatające z urządzenia, energicznie pociągając za środkowy plastik, z którego wychodzą wąsy zmiatające.

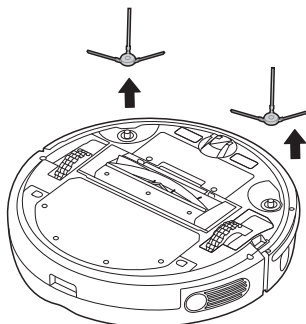

- Wyczyść szczotki boczne za pomocą szczotki czyszczącej lub zwilżonej szmatki.

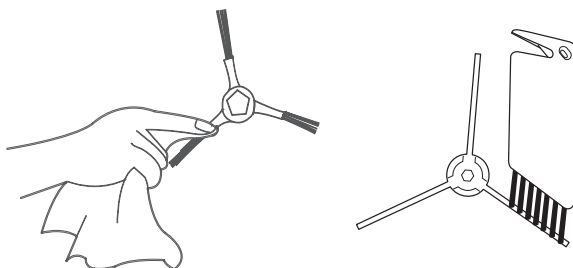

- Jeśli szczotka boczna zdeformowała się przez owinięcie włosami, wyjmij ją z robota sprząającego i umieść w ciepłej wodzie na 5 sekund.

UWAGA! JEŚLI JEDNA ZE SZCZOTEK BOCZNYCH JEST TRWALE USZKODZONA, WYMIĘŃ JĄ NA NOWĄ.

12.4 Konserwacja i czyszczenie głównej szczotki zmiatającej.

- Naciśnij środkową część przycisku blokady ramki zabezpieczającej główną szczotkę sprząającą, a następnie otwórz ramkę zabezpieczającą.

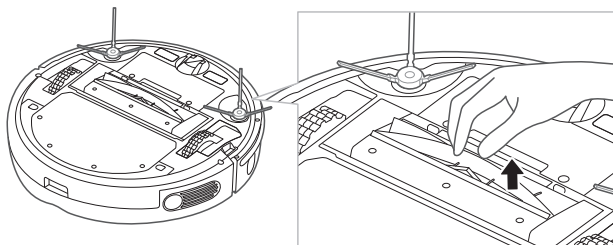

- Zdemontuj główną szczotkę zmiatającą z komory robota.

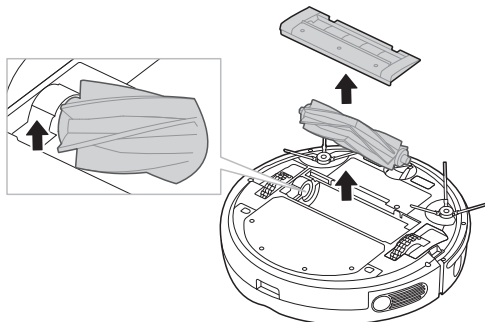

- Miękką i suchą szmatką przetrzyj wnętrze komory szczotki zmiatającej.
- Z głównej szczotki zmiatającej usuń nieczystości. Klęby włosów owinięte wokół szczotki usuń załączonym nożykiem, wbudowanym w szczotkę czyszczącą.

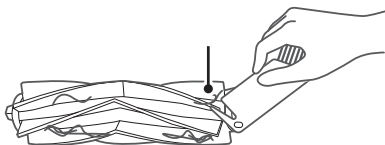

- Ramkę zabezpieczającą oraz główną szczotkę czyszczącą możesz umyć pod bieżącą wodą. Pozostaw elementy do całkowitego wyschnięcia.

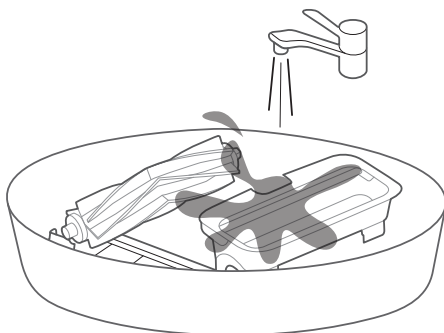

- Zamontuj główną szczotkę w komorze robota, a następnie zamknij ramkę zabezpieczającą, aby usłyszeć charakterystyczny „KLIK” zamykania.

12.5 Konserwacja i czyszczenie sensora oraz koła głównego i kół bocznych robota sprząającego.

- Za pomocą miękkiej ściereczki delikatnie przetrzyj sensor oraz koła urządzenia, aby poprawić jego wydajność.

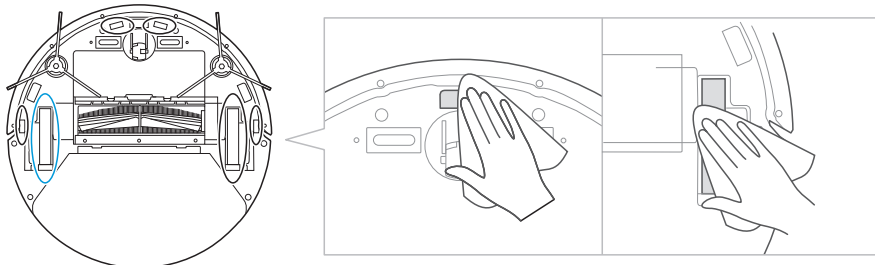

UWAGA! CAŁKOWITE ZUŻYCIE GŁÓWNEJ SZCZOTKI ZAMIATAJĄCEJ, BOCZNYCH SZCZOTEK ZAMIATAJĄCYCH ORAZ FILTRA HEPA NALEŻY SPRAWDZIĆ W APLIKACJI W ZAKŁADCE ZARZĄDZANIE ZUŻYCIEM AKCESORIÓW.

Jeżeli sprawność akcesoriów spadnie do 0%, należy niezwłocznie wymienić materiały eksploatacyjne. Niewymienienie akcesoriów w odpowiednim czasie, może spowodować obniżenie wydajności pracy robota sprząającego lub jego uszkodzenie.

12.6 Czyszczenie i konserwacja stacji ładowania.

- Wyczyść piny ładowania w stacji dokującej oraz w urządzeniu za pomocą miękkiej ściereczki.

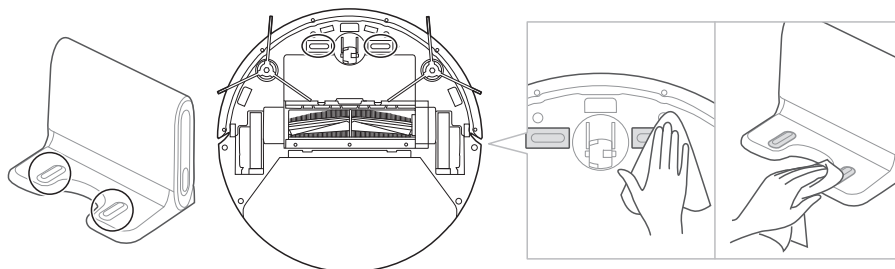

12.7 Czyszczenie zbiornika na wodę, nakładki do mycia podłóg oraz ściereczek z mikrofibry.

- Aby zdemonstrować zbiornik naciśnij przycisk zwalnający zbiornik na wodę i pociągnij w swoim kierunku. W celu wyjęcia, zdemonstrować nakładkę mopującą.

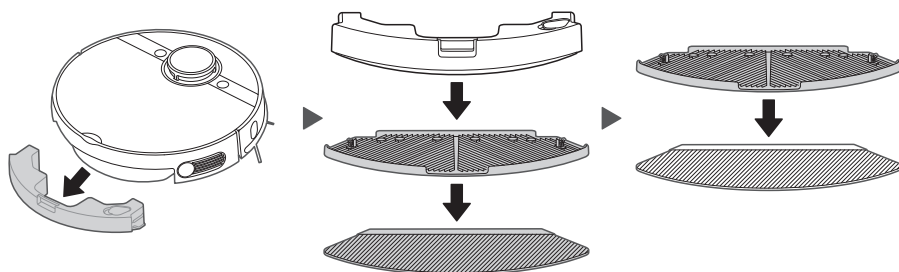

- Jeśli nakładki z mikrofibry są delikatnie zabrudzone wymyj je pod bieżącą wodą i odczekaj do całkowitego wyschnięcia. Nakładki z mikrofibry, są także przeznaczone do prania w pralce w 40°C.

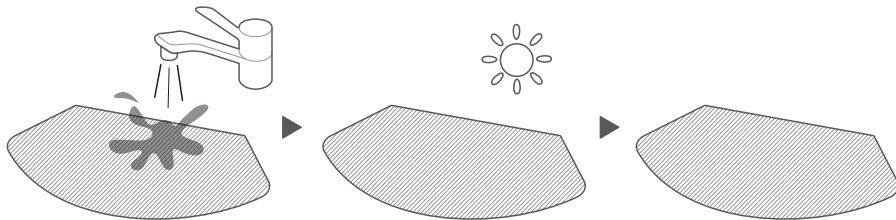

- Wylej pozostałą wodę po czyszczeniu.

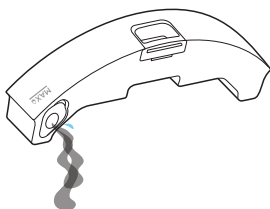

- Następnie za pomocą miękkiej ściereczki wytrzyj zbiornik do sucha.

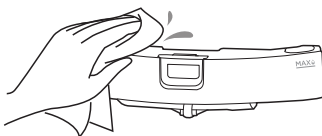

- Po wykonaniu czyszczenia umieść zbiornik w urządzeniu.

UWAGA! ZALECANA WYMIANA ŚCIERECZEK CO 4-6 MIESIĘCY W ZALEŻNOŚCI OD CZĘSTOTLIWOŚCI ORAZ RODZAJU POWIERZCHNI NA JAKIEJ JEST UŻYWANY ROBOT.

13. Częstotliwość czyszczenia elementów urządzenia

Elementy urządzenia	Częstotliwość czyszczenia	Częstotliwość wymiany elementów
Pojemnik na kurz	Po każdym czyszczeniu	Nie dotyczy
Zbiornik na wodę	Po każdym użyciu	Nie dotyczy
Filtr HEPA	Raz w tygodniu	Okolo 2 razy w roku
Szczotki boczne	Raz w tygodniu	Okolo 2 razy w roku
Szczotka główna	Raz w tygodniu	W razie potrzeby
Czujnik upadki	Raz w tygodniu	Nie dotyczy
Baza ładująca	Raz w tygodniu	Nie dotyczy
Koła	Raz w miesiącu	Nie dotyczy
Nakładka mopująca	Raz w miesiącu	Nie dotyczy

INSTALACJA I OBSŁUGA APLIKACJI

1. Pobierz aplikację:



w aplikacji Google Play
wyszukaj Setti+



w aplikacji App Store
wyszukaj Setti+

2. Otwórz zainstalowaną aplikację.
3. Jako nowy użytkownik załóż nowe konto. W przypadku posiadania konta zaloguj się korzystając z własnych danych dostępowych.
4. Zainstaluj urządzenie w gnieździe elektrycznym wskaźnika, następnie naciśnij i przytrzymaj przycisk przez 5 sekund, aż światło wskaźnika na przycisku zacznie szybko migać.
5. W prawym górnym rogu aplikacji naciśnij przycisk „+” i wybierz odpowiednie urządzenie.
6. Potwierdź, że światło wskaźnika na przycisku miga szybko.
7. Wybierz sieć Wi-Fi, wprowadź hasło i potwierdź przyciskiem „Confirm”.
8. Po pomyślnym podłączeniu urządzenia możesz w pełni cieszyć się zdalną obsługą urządzenia.
9. W celu zrestartowania urządzenia i dokonania nowej konfiguracji, naciśnij i przytrzymaj przycisk wł./wył. przez 5 sekund do czasu aż wskaźnik zacznie migać.

Szczegółowa instrukcja obsługi urządzenia jest dostępna na stronie internetowej <https://setti.pl/aplikacja> lub po zeskanowaniu kodu QR:



PROBLEMY Z URZĄDZENIEM PODCZAS EKSPLOATACJI

PROBLEM	PRZYCZYNA	ROZWIĄZANIE
Robot sprzątający nie chce się włączyć.	<ul style="list-style-type: none">- Urządzenie nie jest podłączone do gniazda zasilania.- Bateria urządzenia jest rozładowana.	<ul style="list-style-type: none">- Podłącz urządzenie do źródła zasilania.- Upewnij się, że bateria jest w pełni naładowana.
Urządzenie nagle przestaje działać.	<ul style="list-style-type: none">- Urządzenie jest zakryte przewodami na ziemi, wkręcono opadającą tkaninę zasłony.- Urządzenie zostało zablokowane przez przeszkody.- Urządzenie przegrzało się.	<ul style="list-style-type: none">- Sprawdź czy urządzenie nie jest zablokowane przez przeszkody, następnie uruchom je ponownie.- Sprawdź poziom naładowania baterii robota.

Robot nie sprząta wg założonego harmonogramu.	<ul style="list-style-type: none"> - Robot jest wyłączony bądź poza zasięgiem sieci. - Nieprawidłowe wyznaczenie czasu uruchomienia robota. - Niski poziom naładowania baterii. - Rozpoczęto odkurzanie i jest w toku. 	<ul style="list-style-type: none"> - Upewnij się czy robot sprzątający jest włączony. - Upewnij się czy dobrze zostało ustawione opóźnienie startu sprzątan. - Sprawdź poziom energii robota sprzątającego. - Zakończ rozpoczęte odkurzanie, następnie rozpocznij kolejne.
Mała moc ssania.	<ul style="list-style-type: none"> - Pojemnik na kurz przepełniony. - Brudne szczotki oraz filtry robota. - Zapchanie wlotu powietrza. - Mokre filtry w urządzeniu. 	<ul style="list-style-type: none"> - Opróżnij pojemnik na kurz. - Wyczyść filtry oraz szczotki robota sprzątającego. - Sprawdź wlot powietrza, możliwość zatkania przez ciało obce. - Sprawdź czy filtry nie są mokre, jeżeli są, należy je wysuszyć przed ponownym użyciem.
Główna szczotka zamiatająca nie obraca się.	<ul style="list-style-type: none"> - Brudna szczotka. Zaplątana sierść, włosy. - Nieprawidłowo zamontowana szczotka w odkurzaczu. 	<ul style="list-style-type: none"> - Wyczyść dokładnie szczotkę zamiatającą. - Sprawdź poprawność zainstalowania szczotki sprzątającej.
Nieprawidłowa praca oraz droga odkurzania urządzenia.	<ul style="list-style-type: none"> - Zabrudzone sensory. 	<ul style="list-style-type: none"> - Wyczyść wszystkie sensory, oraz przedni zderzak antykolizyjny suchą szmatką. - Zrestartuj robota sprzątającego.
Robot sprzątający nie ładuje się.	<ul style="list-style-type: none"> - Zabrudzone piny w robocie oraz stacji dokującej. - Nieprawidłowe ułożenie urządzenia w stacji dokującej. 	<ul style="list-style-type: none"> - Wyczyść suchą szmatką piny ładujące w robocie sprzątającym oraz w bazie ładującej - Sprawdź czy robot wydaje dźwięk podczas dokowania w bazie ładującej, jeżeli nie skontaktuj się z najbliższym serwisem.
Urządzenie nie dozuje wody podczas funkcji mopowania.	<ul style="list-style-type: none"> - Brak wody w zbiorniku/niewielka ilość wody w zbiorniku. - Nieprawidłowo zamontowana nakładka do mopa. - Zablokowany wlot wody. 	<ul style="list-style-type: none"> - Napełnij zbiornik wodą do deklarowanego poziomu w instrukcji. - Zamontuj nakładkę w prawidłowy sposób. - Sprawdź czy wlot wody nie jest zablokowany.
Brak połączenia między urządzeniem a telefonem komórkowym.	<ul style="list-style-type: none"> - Telefon komórkowy nie jest połączony z siecią Wi-Fi. - Router działa nieprawidłowo. - Hasło lub sieć Wi-Fi zostało zmienione w urządzeniu bądź telefonie komórkowym. 	<ul style="list-style-type: none"> - Połącz ponownie telefon komórkowy z siecią. - Zrestartuj ruter. - Dodaj urządzenie na nowo w aplikacji. - Po uruchomieniu systemu , naciśnij przycisk Wi-Fi przez 5 sekund. Wyczyść wszystkie ustawienia Wi-Fi, a następnie zainstaluj urządzenie na nowo.
Brak możliwości uzyskania połączenia z siecią Wi-Fi.	<ul style="list-style-type: none"> - Wyłączone połączenie z siecią Wi-Fi w telefonie komórkowym lub urządzeniu. - Nieprawidłowe pasmo. Urządzenie nie obsługuje pasma 5GHz. - Słaby sygnał sieci Wi-Fi. 	<ul style="list-style-type: none"> - Włącz połączenie z siecią w urządzeniu i telefonie komórkowym. Sieć Wi-Fi musi mieć taką samą nazwę. - Router Wi-Fi powinien obsługiwać pasma 2.4 GHz i 802.11 b/g/n. Włącz prawidłową sieć. - Zmień sieć Wi-Fi.

Zwolnione działanie aplikacji.	Słaby sygnał sieci Wi-Fi. - Przeciążona sieć. - Słaba przepustowość sieci.	- Uruchom ponownie router i zmniejsz liczbę użytkowników. - Rozszerz pasmo sieci. - Sprawdź ustawienia telefonu samodzielnie.
--------------------------------	--	---

DEKLARACJA

ART-DOM Sp. z o.o. niniejszym oświadcza, że odkurzacz RV800 jest zgodny z odpowiednimi wymaganiami unijnego prawodawstwa harmonizacyjnego: dyrektywą 2014/53/UE i innym unijnym prawodawstwem harmonizacyjnym. Pełny tekst deklaracji zgodności UE jest dostępny pod następującym adresem: www.artdom.net.pl/deklaracja/RV800/.

EKOLOGICZNA I PRZYJAZNA DLA ŚRODOWISKA UTYLIZACJA

To urządzenie jest oznaczone, zgodnie z Dyrektywą Parlamentu Europejskiego i Rady 2012/19/UE z dnia 4 lipca 2012 r. w sprawie zużytego sprzętu elektrycznego i elektronicznego (WEEE), symbolem przekreślonego kontenera na odpady:



Nie należy wyrzucać urządzeń oznaczonych tym symbolem, razem z odpadami domowymi.

Urządzenie należy zwrócić do lokalnego punktu przetwarzania i utylizacji odpadów lub skontaktować się z władzami miejskimi.

MOŻESZ POMÓC CHRONIĆ ŚRODOWISKO!

Właściwe postępowanie ze użytym sprzętem elektrycznym i elektronicznym przyczynia się do uniknięcia szkodliwych dla zdrowia ludzi i środowiska naturalnego konsekwencji, wynikających z obecności składników niebezpiecznych oraz niewłaściwego składowania i przetwarzania takiego sprzętu.

WARUNKI GWARANCJI DOTYCZĄCE ROBOTA SPRZĄTAJĄCEGO

- ART-DOM Sp. z o.o. z siedzibą w Łodzi (92-402) przy ul. Zakładowej 90/92 Numer Krajowego Rejestru Sądowego 0000354059 (Gwarant) gwarantuje, że zakupione urządzenie jest wolne od wad fizycznych. Gwarancja obejmuje tylko wady wynikające z przyczyn tkwiących w rzeczy sprzedanej (wady fabryczne).
- Ujawniona wada zostanie usunięta na koszt Gwaranta w ciągu 14 dni od daty zgłoszenia uszkodzenia do serwisu autoryzowanego lub punktu sprzedaży.
- W wyjątkowych przypadkach, np. konieczności sprowadzenia części zamiennych od producenta, termin naprawy może zostać wydłużony do 30 dni.
- Okres gwarancji dla użytkownika wynosi 24 miesiące od daty wydania towaru. Okres gwarancji na będący na wyposażeniu urządzenia akumulator wynosi 6 miesięcy od daty wydania towaru.
- Akumulator znajdujący się na wyposażeniu urządzenia może być eksploatowany tylko i wyłącznie zgodnie z zaleceniami opisanymi w instrukcji obsługi. Akumulator użytkowany niezgodnie z instrukcją obsługi, nie podlega gwarancji.

6. Towar przeznaczony jest do używania wyłącznie w warunkach indywidualnego gospodarstwa domowego.
7. Gwarancja nie obejmuje:
 - a. uszkodzeń powstałych na skutek używania urządzenia niezgodnie z instrukcją obsługi,
 - b. uszkodzeń mechanicznych, chemicznych lub termicznych,
 - c. napraw i modyfikacji dokonanych przez firmy lub osoby nieposiadające autoryzacji producenta,
 - d. części z natury łatwo zużywalnych lub materiałów eksploatacyjnych takich jak: baterie, żarówki, bezpieczniki, filtry, pokręta, półki, akcesoria,
 - e. instalacji, konserwacji, przeglądów, czyszczenia, odblokowania, usunięcia zanieczyszczeń oraz instruktażu.
8. O sposobie usunięcia wady decyduje Gwarant. Usunięcie potwierdzonej wady urządzenia nastąpi poprzez wykonanie naprawy gwarancyjnej lub wymianę urządzenia. Gwarant może dokonać naprawy, gdy kupujący żąda wymiany lub Gwarant może dokonać wymiany, gdy kupujący żąda naprawy, jeżeli doprowadzenie do zgodności towaru (urządzenia) zgodnie z udzieloną gwarancją w sposób wybrany przez kupującego jest niemożliwe albo wymagałoby nadmiernych kosztów dla Gwaranta. W szczególnie uzasadnionych wypadkach, jeżeli naprawa i wymiana są niemożliwe lub wymagałyby nadmiernych kosztów dla Gwaranta może on odmówić doprowadzenia towaru do zgodności z udzieloną gwarancją i zaproponować inny sposób załatwienia reklamacji z gwarancji. Wymiany produktu dokonuje autoryzowany punkt serwisowy lub, jeśli jest to niemożliwe, placówka sprzedaży detalicznej, w której produkt został zakupiony (wymiana lub zwrot gotówki). Zwracane urządzenie musi być kompletne, bez uszkodzeń mechanicznych. Niespełnienie tych warunków może spowodować nieuznanie gwarancji.
9. Wymiany towaru dokonuje punkt sprzedaży, w którym towar został zakupiony (wymiana lub zwrot gotówki) lub autoryzowany punkt serwisowy, jeżeli dysponuje taką możliwością (wymiana). Zwracane urządzenie musi być kompletne, bez uszkodzeń mechanicznych. Niespełnienie tych warunków może spowodować nieuznanie gwarancji.
10. W przypadku braku zgodności towaru z umową sprzedaży, kupującemu z mocy prawa przysługują środki ochrony prawnej ze strony i na koszt sprzedawcy, a gwarancja nie ma wpływu na te środki ochrony prawnej.
11. Niniejsza gwarancja obowiązuje na terytorium Polski.
12. Warunkiem dokonania naprawy lub wymiany urządzenia w ramach gwarancji jest przedstawienie dowodu zakupu oraz użytkowanie towaru zgodnie z informacjami zawartymi w instrukcji obsługi.

UWAGA!

Uszkodzenie lub usunięcie tabliczki znamionowej z urządzenia może spowodować nieuznanie gwarancji.

Cały czas udoskonalamy nasze produkty, dlatego mogą się one nieznacznie różnić od zdjęć przedstawionych na opakowaniu oraz w instrukcji obsługi. Przed przystąpieniem do użytkowania urządzenia przeczytaj instrukcję obsługi.

ART-DOM Sp. z o.o., ul. Zakładowa 90/92, 92-402 Łódź. Numer Krajowego Rejestru Sądowego 0000354059.

