



User manual
Instrukcja obsługi
Bedienungsanleitung
Инструкция по эксплуатации
Manuale d'uso
Manuel de l'Utilisateur

Manual de usuario
Handleiding
Naudojimo instrukcija
Návod k obsluze
Használati utasítás
Manual utilizare

Cora Cora Plus



Baby highchair
Krzesełko do karmienia
Fütterungsstuhl
Стульчик для кормления
Seggiolone
Chaise haute
Trona
Kinderstoel
Maitinimo kėdutė
Krmící židlička
Etetőszék
Scaun înalt



www.lionelo.com

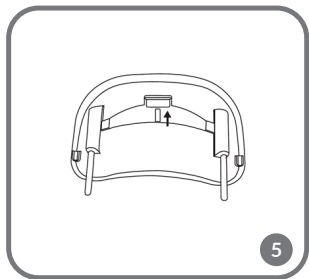
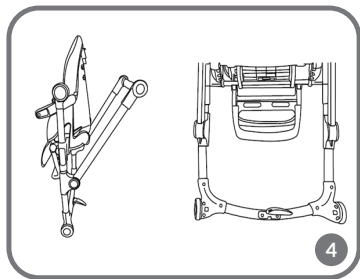
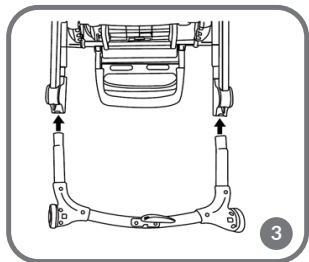
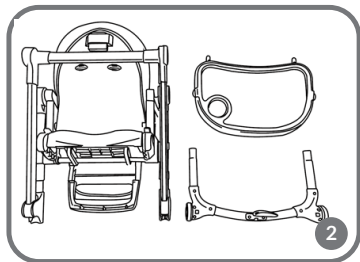
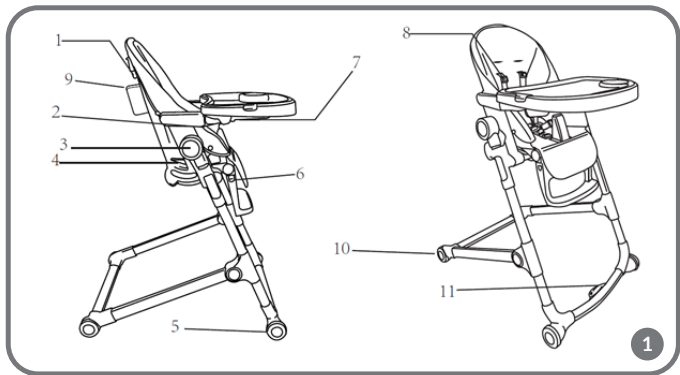

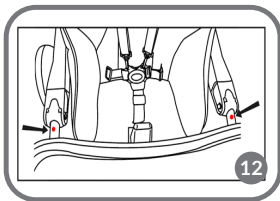
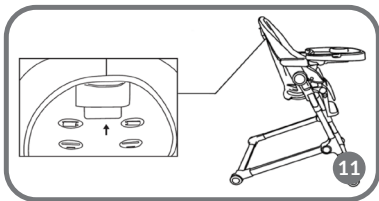
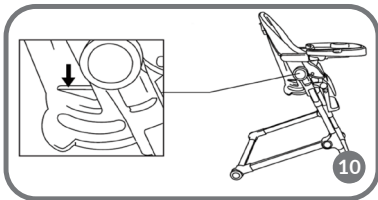
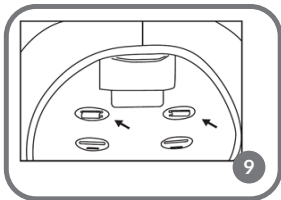
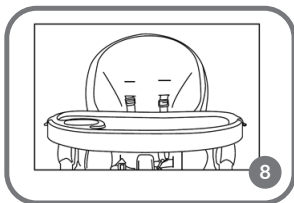
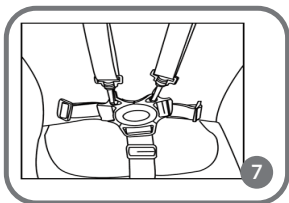
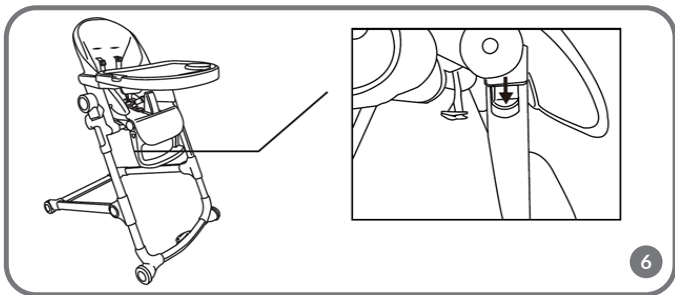

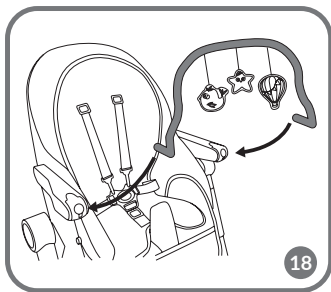
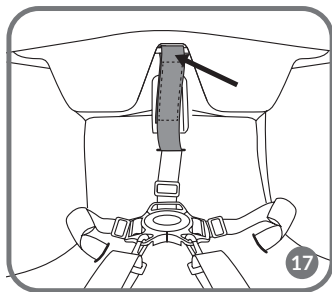
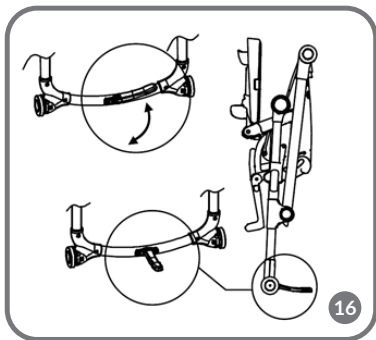
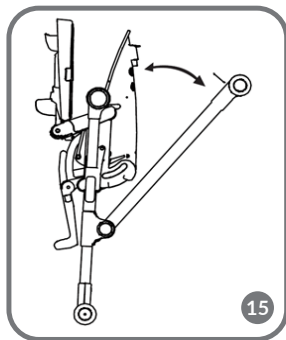
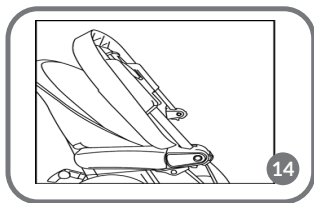
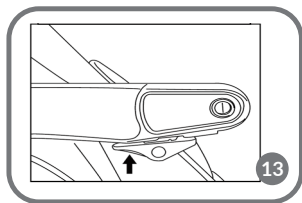

Dear Customer!

In case of any questions or comments on the purchased product, please contact us:

help@lionelo.com

Producer:

BrandLine Group Sp. z o. o.

ul. A. Kręglewskiego 1, 61-248 Poznań, Poland

IMPORTANT! READ CAREFULLY AND KEEP FOR FUTURE REFERENCE WARNING

1. Never leave the child unattended.
2. Always use the restraint system.
3. Falling hazard: Prevent your child from climbing on the product.
4. Do not use the product unless all components are correctly fitted and adjusted.
5. Be aware of the risk of open fire and other sources of strong heat in the vicinity of the product.
6. Be aware of the risk of tilting when your child can push its feet against a table or any other structure.
7. Do not use the product until the child can sit up unaided.
8. Do not use the product if any part is broken, torn, or missing.
9. Keep children away when unfolding and folding the product to avoid injury.
10. The product is intended for children able to sit up unaided and up to 3 years or a maximum weight of 15 kg.
11. Always apply the parking device when the product is not being moved.
12. Always use a safety crotch strap and regularly check the durability of its connection to the tray.

Product description (fig. 1)

1. Backrest adjustment lever
2. Tray folding key
3. Main chair folding key
4. Seat height adjustment levers
5. Front wheel brakes
6. Footrest inclination adjustment key
7. Tray adjustment lever
8. Five-point safety belts
9. Tissue pocket
10. Rear wheels
11. Supporting leg

How to use

How to assemble the high chair

1. Take the chair out of the box. Keep the wrapping out of reach of children (fig. 2).
2. Insert legs in the corresponding spot on the chair frame. If you can hear a „click“, it means the assembly has been successful (fig. 3).
3. Keep the chair with one hand, and push the frame with rear wheels with the other hand. If you can hear a „click“, it means the assembly has been successful (fig. 4).

How to assemble and disassemble the tray

Assembly: Pull the adjustment lever (7) and then insert the tray into the chair frame holes (fig. 5). Release the adjustment lever. Check if the tray has been fixed securely and does not pull out. Connect the tray to the seat with an additional strap that acts as a safety crotch strap (fig. 17).

Disassembly: Pull the adjustment lever (7) and pull the tray out. Unfasten the safety crotch strap.

How to adjust the product

1. Tray: Pull the adjustment lever (7) and set the tray in one of two positions. Make sure there are no red indicators on the frame (visible in fig. 12) - this position is for folding the tray only.
2. Footrest: To set the top position, lift the footrest only. If you can hear a „click“, it means the higher position has been secured properly. To lower the footrest, slide both footrest adjustment keys (6) and set it in one of three available positions (fig. 6).
3. Five-point safety belts: connect shoulder belts to hip belts as showed in the fig. 7. When combined, insert the belts into the belt buckle. If you can hear a „click“, it means the belts have been fastened properly. To undo the belts, press the button on the buckle. Shoulder belts must be adapted to child's height. There are two height levels available (fig. 8). To

change it, pull the belts with a fastener out, they are located at the back of the backrest (see arrow in fig. 9). Next pull them through holes in the chair and covering and insert in the corresponding place.

Note! The child must always be secured with chair safety belts!

Note! After you have fastened the chair safety belts, adjust them. The belts must fit tight the child's body but must not restrict its movements.

4. Seat height: there are four seat height levels available. To change it, press height adjustment keys on both sides of the chair (4) and set the desired height (fig. 10). After you have released the height adjustment, make sure the seat is properly secured at the desired height.

Note! Do not adjust the product if the child is inside.

5. Seat backrest: to change the backrest level, pull the lever at the back of the backrest (1) and set as desired (fig. 11).

Note! The child should not sleep in the product, even if you set the lowest position of the backrest. If your child needs to sleep, move it to a suitable place, e.g. crib.

Easy stand feature - folding the chair

Installation of a toy headband (applies to Cora Plus set):

Remove the tray (7) and insert the handles of the toy headband into the holes (fig. 18). To dismantle, push in the handles and slide out the headband.

To fold the product:

1. Apply interlocks on front wheels (5).
2. Change the seat height, set the lowest position (see: How to adjust the product -> Seat height).
3. Change the seat backrest inclination angle, set the vertical position (see: How to adjust the product -> Seat backrest).
4. Grab the tray adjustment lever (7). Pull the tray out as far as possible - until red marking is visible on the frame (fig. 12).
5. Press the tray folding key (2) (fig. 13) and lift it until you can hear a „click“ (fig. 14).
6. Press both folding keys (3) at a time and fold the chair (fig. 15).
7. Pull the support (11) out (fig. 16) so that the chair can remain vertical.

How to clean and maintain

Do not expose the product to sunlight for a long time. The seat covering must not be dried

mechanically, ironed or washed in the washing machine. You must clean it with warm water and soap. CVC cover can be washed manually at the temperature of up to 30 degrees. A two-layer tray is detachable. Its top layer can be washed in the dish washer.

Toys (applies to Cora Plus set):

CE This product complies with the requirements of the Toy Safety Directive (2009/48 / EC), therefore the CE mark has been affixed and a declaration of compliance with European standards has been issued.

The pictures are for reference only. The real design of the products may differ from the pictures presented.

PL

Drogi Kliencie!

Jeśli masz jakiegokolwiek uwagi lub pytania do zakupionego produktu, skontaktuj się z nami: help@lionelo.com

Producent:

BrandLine Group Sp. z o. o.
ul. A. Kręglewskiego 1, 61-248 Poznań, Polska

**WAŻNE! PRZECZYTAJ
UWAŻNIE I ZACHOWAJ
NA PRZYSZŁOŚĆ JAKO
ODNIESIENIE.
OSTRZEŻENIE**

1. Nigdy nie pozostawiaj dziecka bez opieki.
2. Zawsze stosuj system ograniczający.
3. Zagrożenie upadkiem: Nie dopuść, aby dziecko wspinało się na produkt.
4. Nie używaj produktu, jeżeli wszystkie elementy nie są prawidłowo zamontowane i wyregulowane.
5. Miej świadomość ryzyka otwartego ognia i innych źródeł silnego ciepła w pobliżu produktu.
6. Miej świadomość ryzyka przewrócenia, jeżeli dziecko potrafi odepchnąć się stopami od stołu lub jakiegokolwiek innej konstrukcji.
7. Nie używaj produktu, dopóki dziecko nie będzie mogło samodzielnie usiąść.
8. Nie używaj produktu, jeśli jakkolwiek część jest zepsuta, rozdarta lub brakuje jej.
9. Podczas rozkładania i składania produktu trzymaj dzieci z dala, aby uniknąć obrażeń.
10. Produkt przeznaczony jest dla dzieci mogących samodzielnie siedzieć i do 3 lat lub o maksymalnej wadze 15 kg.
11. Zawsze stosuj hamulec gdy produkt nie jest przenoszony.
12. Zawsze stosuj paskowe zabezpieczenie krokowe i regularnie sprawdzaj trwałość jego połączenia z tacą.

Opis produktu (rys. 1)

- | | |
|---|--|
| 1. Dźwignia regulacji oparcia | 7. Dźwignia regulacji tacy |
| 2. Przycisk składania tacy | 8. Pięciodpunktowe pasy bezpieczeństwa |
| 3. Główny przycisk składania krzeselka | 9. Kieszeń na chusteczki |
| 4. Dźwignie regulacji wysokości siedziska krzeselka | 10. Tylne koła |
| 5. Hamulce przednich kół | 11. Nóżka wspierająca |
| 6. Przycisk regulacji pochylenia podnóżka | |

Zastosowanie

Montaż krzeselka

1. Wyciągnij krzeselko z opakowania. Odłóż folię w miejsce niedostępne dla dzieci (rys. 2).
2. Wsuń nóżki w odpowiadające im miejsce na ramie krzeselka. Słyszalne „kliknięcie” będzie oznaczało prawidłowy montaż (rys. 3).
3. Przytrzymaj krzeselko jedną ręką, drugą pchnij ramę z tylnymi kołami. Słyszalne „kliknięcie” będzie oznaczało prawidłowy montaż (rys. 4).

Montaż i demontaż tacy

Montaż: Pociągnij za dźwignię regulacji pozycji (7), następnie wsuń tacę w otwory na ramie krzeselka (rys. 5). Puść dźwignię regulacji. Sprawdź, czy taca zamontowana jest stabilnie i nie wysuwa się. Połącz tacę z siedziskiem za pomocą dodatkowego pasa, który pełni rolę zabezpieczenia krokowego (rys. 17).

Demontaż: Pociągnij za dźwignię regulacji pozycji (7) i wysuń tacę. Odepnij pas łączący siedzisko z tacą.

Regulacja produktu

1. Taca: pociągnij za dźwignię regulacji pozycji (7) i ustaw tacę na jednej z dwóch pozycji. Upewnij się, że na ramie nie są widoczne czerwone znaczniki (widoczne na rys. 12) – pozycja ta służy wyłącznie do składania tacy.
2. Podnózek: aby ustawić wyższą pozycję wystarczy unieść podnózek. Słyszalne „kliknięcie” będzie oznaczało poprawne jego zakotwiczenie na wyższej pozycji. Aby obniżyć pozycję podnóżka przesunij oba przyciski regulacji podnóżka (6) i ustaw go na jednej z trzech dostępnych pozycji (rys. 6).
3. Pięcypunktowe pasy bezpieczeństwa: połącz pasy naramienne z pasami biodrowymi w sposób wskazany na rys. 7. Połączone pasy wsuń do klamry pasów. Słyszalne „kliknięcie” będzie oznaczało poprawne napięcie pasów. Aby rozpiąć pasy wciśnij przycisk na klamrze. Pasy naramienne należy dostosować do wzrostu dziecka. Dostępne są dwa poziomy wysokości (rys. 8). Aby ją zmienić, wysuń pasy z zaczepem, znajdujące się na tyłach oparcia (wskazane strzałką na rys. 9). Następnie przelóż je przez otwory w foteliku i poszyciu i wsuń w odpowiednie miejsce.

Uwaga! Dziecko musi być zawsze zapięte pasami bezpieczeństwa krzeselka!

Uwaga! Po zapięciu dziecka pasami krzeselka należy je wyregulować. Pasy powinny przylegać do ciała dziecka lecz nie krępować jego ruchów.

4. Wysokość siedziska: dostępne są cztery poziomy wysokości siedziska. Aby ją zmienić, wciśnij przyciski regulacji wysokości po obu stronach krzeselka (4) i ustaw pożądaną wysokość (rys. 10). Po puszczeniu przycisku regulacji wysokości upewnij się, że siedzisko jest poprawnie zakotwiczone na pożądanej wysokości.

Uwaga! Nie reguluj produktu z dzieckiem w środku.

5. Oparcie siedziska: aby zmienić poziom oparcia pociągnij za dźwignię z tyłu oparcia (1) i ustaw pożądaną pozycję (rys. 11).

Uwaga! Produkt nie nadaje się na miejsce snu dziecka, nawet na najniższej dostępnej pozycji

oparcia. Jeśli Twoje dziecko potrzebuje snu, przenieś je do odpowiedniego miejsca, np. łóżeczka.
Funkcja Easy stand – składanie krzeselka

Montaż pałąka z zabawkami (dotyczy zestawu Cora Plus):

Zdemontuj tacę (7) i włóż w otwory uchwyty pałąka z zabawkami (rys. 18). Aby zdemontować, wciśnij uchwyty i wysuń pałąk.

Aby złożyć produkt:

1. Nałóż blokady na przednie koła (5).
2. Zmień wysokość siedziska do najniższej możliwej pozycji (patrz: Regulacja produktu -> Wysokość siedziska).
3. Zmień kąt nachylenia oparcia siedziska do pozycji pionowej (patrz: Regulacja produktu -> Oparcie siedziska).
4. Chwyć za dźwignię regulacji pozycji tacy (7). Wysuń tacę do najdalszej możliwej pozycji – aż na ramie widoczne będą czerwone oznaczenia (rys. 12).
5. Wciśnij przycisk złożenia tacy (2) (rys. 13) i unieś ją do góry aż do usłyszenia „kliknięcia” (rys. 14).
6. Wciśnij jednocześnie oba przyciski złożenia (3) i złóż krzeselko (rys. 15).
7. Wysuń podpórkę (11) produktu (rys. 16), dzięki której krzeselko utrzyma pozycję pionową.

Czyszczenie i konserwacja

Nie należy zostawiać produktu w słońcu przez dłuższy czas. Pokrycie siedziska nie może być suszone mechanicznie, prasowane lub myte w pralce, czyścić je należy za pomocą ciepłej wody i mydła. Wkładkę CVC można prać ręcznie w temperaturze maksymalnej 30 stopni. Dwuwarstwowa taca jest demontowana. Jej górną warstwę można myć w zmywarce.

Zabawki (dotyczy zestawu Cora Plus):

CE Niniejszy produkt odpowiada wymogom dyrektywy bezpieczeństwa zabawek (2009/48/WE), dlatego został naniesiony znak CE oraz została dla niego wystawiona deklaracja zgodności z normami europejskimi.

Zdjęcia mają charakter poglądowy, rzeczywisty wygląd produktów może różnić się od prezentowanego na zdjęciach.

Sehr geehrter Kunde!

Falls Sie Fragen oder Anmerkungen zu dem gekauften Produkt haben, setzen Sie sich mit uns in Verbindung: help@lionelo.com

Hersteller:

BrandLine Group Sp. z o. o.
ul. A. Kręglewskiego 1, 61-248 Poznań, Polen

WICHTIG! BITTE SORGFÄLTIG LESEN UND FÜR SPÄTERES NACHLESEN UNBEDINGT AUFBEWAHREN. WARNUNG

1. Lassen Sie Ihr Kind nie unbeaufsichtigt.
2. Immer die Sicherheitsgurte benutzen.
3. Fallrisiko: Kinder nicht auf das Produkt klettern lassen.
4. Das Produkt nicht benutzen, wenn nicht alle Teile ordnungsgemäß montiert und justiert sind.
5. Darauf achten, dass das Produkt nicht in der Nähe von offenem Feuer und anderen Hitzequellen aufgestellt wird.
6. Es besteht das Risiko, dass das Produkt umkippen könnte, wenn das Kind die Füße gegen einen Tisch oder einen anderen Gegenstand drückt.
7. Verwenden Sie das Produkt erst, wenn das Kind ohne Hilfe aufstehen kann.
8. Verwenden Sie das Produkt nicht, wenn Teile beschädigt sind, zerrissen sind oder fehlen.
9. Halten Sie Kinder beim Entfalten und Zusammenklappen des Produkts fern, um Verletzungen zu vermeiden.

10. Das Produkt ist für Kinder gedacht, die ohne fremde Hilfe und bis zu 3 Jahren oder mit einem Höchstgewicht von 15 kg sitzen können.
11. Betätigen Sie die Bremse immer, wenn das Produkt nicht bewegt wird.
12. Verwenden Sie immer einen Sicherheits-Schrittgurt und überprüfen Sie regelmäßig die Haltbarkeit der Verbindung mit dem Tablett.

Produktbeschreibung (Abb. 1)

- | | |
|--|--|
| 1. Hebel zur Verstellung der Rückenlehne | 6. Knopf zur Einstellung der Neigung der Fußstütze |
| 2. Knopf zum Zusammenlegen des | 7. Hebel zur Verstellung des Tablett |
| 3. Hauptknopf zum Zusammenlegen des Kinderhochstuhls | 8. 5-Punkt-Gurte |
| 4. Hebel zur Einstellung der Höhe der Sitzeinheit des Kinderhochstuhls | 9. Tasche für die Taschentücher |
| 5. Feststellbremse der Vorderräder | 10. Hinterräder |
| | 11. Unterstützende Vorderbein |

Anwendung Montage des Kinderhochstuhls

1. Nehmen Sie den Kinderhochstuhl aus der Verpackung. Legen Sie die Folie an eine für Kinder unzugängliche Stelle (Abb. 2).
2. Stecken Sie die Beine in entsprechende Stelle am Rahmen des Kinderhochstuhls. Ein hörbarer „Klick“ bedeutet eine richtige Montage (Abb.3).
3. Halten Sie den Kinderhochstuhl mit einem Hand, mit anderem Hand schieben Sie das Rahmen mit den Hinterrädern. Ein hörbarer „Klick“ bedeutet eine richtige Montage (Abb. 4).

Montage und Demontage des Tablett

Montage: Ziehen Sie einen Hebel zur Einstellung der Position (7), dann stecken Sie das Tablett in entsprechende Öffnungen am Rahmen des Kinderhochstuhls (Abb. 5). Lassen Sie den Hebel zur Einstellung los. Prüfen Sie, ob das Tablett stabil montiert ist und sich nicht herauszieht. Verbinden Sie das Tablett mit einem zusätzlichen Gurt, der als Sicherheitsschrittgurt fungiert, mit dem Sitz (Abb. 17).

Demontage: Ziehen Sie den Hebel zur Verstellung der Position (7) und ziehen Sie das Tablett heraus. Lösen Sie den Sicherheits-Schrittgurt.

Einstellung des Produkts

1. Tablett: ziehen Sie den Hebel zur Einstellung der Position (7) und stellen Sie das Tablett in einer von zwei möglichen Positionen ein. Prüfen Sie, ob am Rahmen keine rote Anzeigen sichtbar sind (dargestellt in Abb. 12) – diese Position dient ausschließlich zum Zusammenlegen des Tablett.
2. Fußstütze: um eine höhere Position einzustellen, ist es genug, die Fußstütze zu heben. Ein hörbarer „Klick“ bedeutet eine richtige Einstellung der höheren Position. Um die Fußstützen zu senken, schieben Sie die beiden Knöpfe zur Einstellung der Fußstütze (6) und stellen Sie diese in einer von drei möglichen Positionen (Abb. 6) ein.
3. 5-Punkt-Sicherheitsgurte: verbinden Sie die Schultergurte mit Beckengurten, wie in Abb. 7 dargestellt. Die verbundenen Gurte stecken Sie in Gurtschnalle. Ein hörbarer „Klick“ bedeutet ein richtiges Schließen der Gurte. Um die Gurte zu öffnen, drücken Sie den Knopf an der Schnalle. Die Schultergurte sollen an die Größe des Kindes angepasst werden. Zur Auswahl haben Sie zwei Höhen (Abb. 8). Um die Höhe zu verstellen, ziehen Sie die Gurte mit dem Verschluss heraus, die sich am Hinterteil der Rückenlehne (in Abb. 9 mit einer Pfeil markiert) befinden. Dann legen Sie die Gurte durch die Öffnungen in der Sitzeinheit und Polsterung um und stecken Sie diese in eine richtige Stelle.

Achtung! Das Kind muss mit den Sicherheitsgurten des Kinderhochstuhls angeschlossen werden!

Achtung! Nach dem Anschnallen des Kindes mit der Sicherheitsgurten sollen Sie die Gurte richtig anpassen. Die Gurte sollen eng an Körper des Kindes anliegen aber seine Bewegungen nicht einschränken.

4. Höhe der Sitzeinheit: zur Auswahl haben Sie vier unterschiedliche Höhen. Um die Höhe zu verstellen, drücken Sie den Knopf zur Verstellung, die sich auf die beiden Seiten des Kinderhochstuhls (4) befindet und stellen Sie die gewünschte Höhe (Abb. 10) ein. Nach dem Loslassen des Knopfs zur Verstellung der Höhe prüfen Sie, ob die Sitzeinheit richtig auf die gewünschte Höhe angebracht wird.

Achtung! Verstellen Sie das Produkt nicht, wenn das Kind darin sitzt.

5. Rückenlehne der Sitzeinheit: um die Position der Rückenlehne zu verstellen, ziehen Sie zuerst den Hebel, der sich am Hinterteil der Rückenlehne (1) befindet und stellen Sie die gewünschte Position (Abb.11) ein.

Achtung! Dieses Produkt ist nicht als ein Platz zum Schlafen für ein Kind bestimmt, sogar in einer niedrigsten Position der Rückenlehne. Wenn Ihr Kind einen Schlaf braucht, legen Sie es in einer entsprechenden Stelle, z.B. im Bett.

Funktion Easy Stand – Zusammenlegen des Kinderhochstuhls

Montage des Bügels mit dem Spielzeug (gilt für das Cora Plus Set):

Entfernen Sie das Tablett (7) und stecken Sie die Griffe des Spielzeug-Bügels in die Löcher (Abb. 18). Zur Demontage drücken Sie die Griffe und ziehen den Bügel heraus.

Um das Produkt Zusammenzulegen:

1. Bringen Sie die Blockaden an Vorderrädern (5) an.
2. Verstellen Sie die Höhe der Sitzeinheit in einer möglichst niedrigsten Position (siehe: Verstellung des Produkts-> Höhe der Sitzeinheit).
3. Verstellen Sie die Neigung der Rückenlehne bis zu einer vertikalen Position (siehe: siehe: Verstellung des Produkts-> Rückenlehne der Sitzeinheit
4. Greifen Sie den Hebel zur Verstellung des Tablett (7). Schieben das Tablett bis zu einer möglichst längsten Position – bis Sie am Rahmen die roten Markierungen bemerken (Abb. 12)
5. Drücken sie den Knopf zum Zusammenlegen des Tablett (2) (Abb. 13) und heben Sie es nach oben, bis Sie einen „Klick“ hören (Abb. 14).
6. Drücken Sie gleichzeitig die beiden Knöpfe zum Zusammenlegen des Kinderhochstuhls (3) und legen Sie ihn (Abb. 15) zusammen.
7. Schieben Sie eine Unterstützende Vorderbein (11) des Produkts (Abb. 16), dank der das Produkt in einer vertikalen Position steht.

Reinigung und Instandhaltung

Das Produkt längere Zeit nicht der Sonne aussetzen. Die Polsterung der Sitzeinheit darf nicht mechanisch getrocknet oder in einer Waschmaschine gewaschen werden. Die Polsterung mit warmem Wasser und Seife reinigen. Eine CVC-Einlage darf vom Hand in einer maximalen Temperatur von 30 Grad gewaschen werden. Ein zweischichtiges Tablett ist abnehmbar, Die obere Schicht kann man in einer Spülmaschine reinigen.

Spielzeug (gilt für das Cora Plus Set):

CE Dieses Produkt entspricht den Anforderungen der Spielzeugrichtlinie (2009/48/EG), daher wurde das CE-Zeichen angebracht und eine Konformitätserklärung mit europäischen Normen ausgestellt.

Die Fotos sind anschaulich, das tatsächliche Aussehen der Produkte kann von der gezeigten Abbildung abweichen.

Дорогой Клиент!

Если у вас есть какие-либо комментарии или вопросы по поводу приобретенного товара, свяжитесь с нами: help@lionelo.com

Производитель:

BrandLine Group Sp. из о. о.

ул. А. Kręglewskiego 1, 61-248 Познань, Польша

ВАЖНО! ВНИМАТЕЛЬНО ПРОЧИТАЙТЕ И СОХРАНИТЕ БУДУЩИЕ ССЫЛКИ ВНИМАНИЕ

1. Никогда не оставляйте ребенка без присмотра.
2. Всегда используйте удерживающую систему.
3. Падение азартных игр: не позволяйте ребенку взбираться на изделие.
4. Не используйте продукт, если все компоненты не установлены должным образом и не отрегулированы.
5. Помните об опасности открытого огня и других источников сильного тепла в непосредственной близости от продукта.
6. Помните о риске наклона, когда ваш ребенок может толкнуть ноги к столу или любой другой конструкции.
7. Не используйте продукт, пока ребенок не сможет сидеть без посторонней помощи.
8. Не используйте продукт, если какая-либо часть сломана, порвана или отсутствует.
9. Держите детей подальше при раскладывании и складывании изделия, чтобы избежать травм.

10. Продукт предназначен для детей, которые могут сидеть без посторонней помощи до 3 лет или с максимальным весом до 15 кг.
11. Всегда используйте парковочное устройство, когда продукт не перемещается.
12. Всегда используйте защитный промежуточный ремень и регулярно проверяйте прочность его соединения с лотком.

Описание изделия (рис. 1)

1. Рычаг регулирования спинки
2. Кнопка складывания столика
3. Главная кнопка складывания стульчика
4. Рычаги регулировки высоты сиденья стульчика
5. Тормоза передних колес
6. Кнопка регулирования наклона подножки
7. Рычаг регулирования столика
8. Пятиточечные ремни безопасности
9. Кармашек для салфеток
10. Задние колеса
11. Подножка

Применение

Монтаж стульчика

1. Вытащите стульчик из упаковки. Положите пленку в недоступном для детей месте (рис. 2).
2. Вставьте ножки в соответствующее место на раме стульчика. Слышимый «щелчок» будет означать правильную сборку (рисунок 3).
3. Придерживайте стульчик одной рукой, другой толкните раму с задними колесами. Слышимый «щелчок» будет означать правильную сборку (рис. 4).

Монтаж и демонтаж подноса

Монтаж: Потяните рычаг регулировки положения (7), затем вставьте столик в отверстия на раме стульчика (рис. 5). Отпустите рычаг регулировки. Убедитесь, что столик надежно закреплен и не выдвигается. Подсоедините лоток к сиденью с помощью дополнительного ремня, который действует как защитный промежуточный ремень (рис. 17).

Демонтаж: Потяните рычаг регулировки положения (7) и вытяните столик. Отстегните защитный промежуточный ремень.

Регулирование изделия

1. Столик потяните рычаг регулировки положения (7) и установите столик в одном

из двух положений. Убедитесь, что красные метки не видны на раме (показано на рис. 12) - это положение используется только для складывания столика.

2. Подножка: чтобы установить более высокое положение, просто поднимите подножку. Слышимый «щелчок» будет означать правильное закрепление в более высоком положении. Чтобы опустить положение подножки, переместите обе кнопки регулировки подножки (6) и установите ее в одно из трех доступных положений (рисунок 6).
3. Пятиточечные ремни безопасности: соедините плечевые ремни с набедренными ремнями, как это показано на рис. 7. Соединенные ремни вставьте в пряжку ремня. Слышимый «щелчок» будет означать правильное пристегивание ремней. Чтобы расстегнуть ремни, нажмите кнопку на пряжке. Плечевые ремни должны быть отрегулированы в соответствии с ростом ребенка. Есть два уровня высоты (рисунок 8). Чтобы изменить ее, вытяните ремни с крючком, находящиеся на задней части спинки (показаны стрелкой на рисунке 9). Затем пропустите их через отверстия в кресле и чехле и вставьте в соответствующее место.

Внимание! Ребенок всегда должен быть пристегнут ремнями безопасности!

Внимание! После пристегивания ребенка с помощью ремней безопасности стульчика следует их отрегулировать. Ремни должны прилегать к телу ребенка, но не ограничивать его движения.

4. Высота сиденья: доступны четыре уровня высоты сиденья. Чтобы изменить ее, нажмите кнопки регулировки высоты с обеих сторон стульчика (4) и установите желаемую высоту (рис. 10). После отпускания кнопки регулировки высоты убедитесь, что сиденье правильно закреплено на желаемой высоте.

Внимание! Не регулируйте изделие, когда ребенок находится внутри.

5. Спинка сиденья: чтобы изменить уровень спинки, потяните рычаг на задней части спинки (1) и установите желаемое положение (рис. 11).

Внимание! Продукт не подходит в качестве спального места для ребенка даже при самой низкой доступной позиции спинки. Если вашему ребенку необходим сон, переместите его в соответствующее место, например, в кровать.

Функция Easy stand – складывание стульчика

Монтаж дуги с игрушками (относится к набору Cora Plus):

Снимите поднос (7) и вставьте держатели дуги с игрушками в отверстия (рис. 18). Для демонтажа нажмите на держатели и выдвиньте дугу.

Чтобы сложить изделие:

1. Установите фиксаторы на передние колеса (5).
2. Измените высоту сиденья до минимально возможного положения (см. : Регулировка изделия -> Высота сиденья).
3. Измените угол наклона спинки сиденья до вертикального положения (см.:Регулировка изделия -> Спинка сиденья).
4. Возьмитесь за рычаг регулировки положения столика (7). Высуньте столик в крайнее возможное положение - до тех пор, пока на рамке не появится красная маркировка (рис. 12).
5. Нажмите кнопку складывания столика (2) (рис. 13) и поднимите его вверх до характерного «щелчка» (рис. 14).
6. Одновременно нажмите две кнопки складывания (3) и сложите стульчик (рис. 15).
7. Выдвиньте подножку (11) изделия (рис. 16), благодаря которой кресло будет сохранять вертикальное положение.

Чистка и уход

Не оставляйте изделие на солнце в течение длительного времени. Чехол на сиденье нельзя сушить механически, отжимать или стирать в стиральной машине, его следует мыть теплой водой с мылом. Вкладыш CVC можно стирать вручную при максимальной температуре 30 градусов. Двухслойный столик демонтируется. Его верхний слой можно мыть в посудомоечной машине.

Игрушки (относится к набору Cora Plus):

CE Данный продукт соответствует требованиям Директивы о безопасности игрушек (2009/48/EC), поэтому на него нанесен знак CE и выдана декларация о соответствии европейским стандартам.

Изображения носят иллюстративный характер, реальный внешний вид изделий может отличаться от представленного на фотографиях.

Gentile Cliente!

In caso di un qualsiasi commento o domanda sul prodotto acquistato, non esitate a contattarci:
help@lionelo.com

Produttore:

BrandLine Group Sp. z o. o.
ul. A. Kręglewskiego 1, 61-248 Poznań, Polonia

IMPORTANTE: LEGGERE ATTENTAMENTE E CONSERVARE PER FUTURO RIFERIMENTO. ATTENZIONE

1. Non lasciare mai il bambino incustodito.
2. Utilizzare sempre il sistema di ritenuta.
3. Pericolo di caduta : non lasciare che il bambino si arrampichi sul prodotto.
4. Non utilizzare il prodotto a meno che tutti i componenti non siano correttamente agganciati e regolati.
5. Prestare attenzione al rischio generato da fiamme libere e altre fonti di forte calore nelle vicinanze del prodotto.
6. Prestare attenzione al rischio di ribaltamento del prodotto nel caso in cui il bambino si spinga con i piedi contro il tavolo o qualsiasi altra struttura.
7. Non utilizzare il prodotto fino a quando il bambino non può sedere senza aiuto.
8. Non utilizzare il prodotto in caso di parti rotte, strappate o mancanti.
9. Tenere lontano i bambini quando si apre e si ripiega il prodotto per evitare lesioni.
10. Il prodotto è destinato a bambini in grado di sedersi da soli e fino a 3 anni o un peso massimo di 15 kg.

11. Applicare sempre il dispositivo di parcheggio quando il prodotto non viene spostato.
12. Utilizzare sempre una cinghia inguinale di sicurezza e controllare regolarmente la durata della sua connessione al vassoio.

Descrizione del prodotto (fig. 1)

- | | |
|---|------------------------------------|
| 1. Leva di regolazione dello schienale | dell'inclinazione del poggiatesta |
| 2. Pulsante di piegamento vassoio | 7. Leva di regolazione del vassoio |
| 3. Pulsante principale di piegamento | 8. Cinture a cinque punti |
| 4. Leve di regolazione dell'altezza della seduta del seggiolone | 9. Tasca per le salviette |
| 5. Freni delle ruote anteriori | 10. Ruote posteriori |
| 6. Pulsante di regolazione | 11. Piedino di supporto |

USO

Montaggio del seggiolone

1. Estrarre il seggiolone dalla scatola. Mettere la pellicola fuori dalla portata dei bambini (fig. 2).
2. Far scorrere le gambe nella posizione corrispondente sul telaio del seggiolone. Un "click" udibile indicherà la corretta installazione (fig. 3).
3. Tenere il seggiolone con una mano e con l'altra spingere il telaio con le ruote posteriori. Un "click" udibile indicherà la corretta installazione (fig. 4).

Montaggio e smontaggio del vassoio

Montaggio: Tirare la leva di regolazione della posizione (7), quindi inserire il vassoio nei fori del telaio del seggiolone (fig. 5). Rilasciare la leva di regolazione. Controllare che il vassoio sia stabile e non fuoriesce. Collegare il vassoio al sedile con una cinghia aggiuntiva che funge da cinghia inguinale di sicurezza (fig. 17).

Smontaggio: Tirare la leva di regolazione della posizione (7) e fai fuoriuscire il vassoio. Allentare la cinghia di sicurezza cavallo.

Regolazione del prodotto

1. Vassoio: Tirare la leva di posizione (7) e spostare i vassoi in una delle due posizioni. Accertarsi che gli indicatori rossi (visibili in fig. 12) non siano visibili sul telaio - questa posizione viene utilizzata solo per ripiegare il vassoio.
2. Poggiatesta: Per impostare una posizione più alta, è sufficiente sollevare il poggiatesta.

Un “click” udibile significa che il poggiapiedi è correttamente ancorato in una posizione più alta. Per abbassare la posizione del poggiapiedi, spostare entrambi i pulsanti di regolazione del poggiapiedi (6) e posizionarlo in una delle tre posizioni disponibili (fig. 6).

3. Cinture di sicurezza a cinque punti: Collegare le cinghie delle spalle alle cinture addominali come mostrato in fig. 7. Un “click” udibile indicherà il corretto fissaggio delle cinghie. Premere il pulsante sulla fibbia per aprire la cintura di sicurezza. Le bretelle devono essere regolate all'altezza del bambino. Sono disponibili due livelli di altezza (fig. 8). Per modificarla, far scorrere le cinghie con gancio sul retro dello schienale (indicato dalla freccia sulla fig. 9). Quindi farli scorrere attraverso i fori del sedile e dell'imbottitura e infilarli in un posto adeguato.

Attenzione! Il bambino deve essere sempre allacciato del seggiolone!

Attenzione! Dopo aver fissato il bambino con le cinghie, le cinghie della seggiolone devono essere regolate. Le cinghie dovrebbe aderire al corpo del bambino ma non limitarne i movimenti.

4. Altezza del sedile: sono disponibili quattro livelli di altezza dei sedili. Per modificare l'altezza, premere i pulsanti di regolazione dell'altezza su entrambi i lati della sedia (4) e regolare l'altezza desiderata (fig. 10). Dopo aver rilasciato il pulsante di regolazione dell'altezza, assicurarsi che il sedile sia correttamente ancorato all'altezza desiderata.

Attenzione! Non regolare il prodotto con il bambino all'interno.

5. Schienale del sedile: per cambiare il livello del schienale, tira la leva dalla parte posteriore dello schienale (1) e impostare la posizione desiderata (fig. 11).

Attenzione! Il prodotto non è adatto a nessun altro luogo dove il bambino dorme, anche al livello più basso della posizione disponibile dello schienale. Se il bambino ha bisogno di dormire, spostarlo in un posto adatto, ad esempio nel lettino.

Funzione Easy stand - chiusura del seggiolone

Installazione dell'archetto con giocattoli (si applica al kit Cora Plus):

Smontare il vassoio (7) e inserire nei fori i supporti dell'archetto con giocattoli (fig. 18). Per smontarlo, premere i supporti ed estrarre l'archetto.

Per chiudere il prodotto:

1. Mettere i bloccaggi sulle ruote anteriori (5).
2. Modificare l'altezza del sedile alla più bassa posizione possibile (vedi: Regolazione del prodotto -> Altezza del sedile).
3. regolare l'angolo dello schienale del sedile nella posizione corretta.verticale (vedi: Regolazione del prodotto -> Schenale del sedile).

4. Afferrare la leva di regolazione della posizione del vassoio (7). Far uscire il vassoio alla posizione più lontana possibile – finché sul telaio saranno visibili i segni rossi (fig. 12).
5. Premere il pulsante di chiusura del vassoio (2) (fig. 13) e sollevalo verso l'alto finché sentirai un „click” (fig. 14).
6. Premere contemporaneamente entrambi pulsanti di chiusura (3) e chiudi il seggiolone (fig. 15).
7. Allungare il supporto (11) del prodotto (fig. 16) in modo che il seggiolone rimanga in posizione verticale.

Pulizia e manutenzione

Non lasciare il prodotto al sole per lungo tempo. Il rivestimento del sedile non deve essere asciugato meccanicamente, stirato o lavato in lavatrice. Pulirli con acqua calda e sapone. L'inserito in CVC può essere lavato manualmente ad una temperatura massima di 30 gradi. Il vassoio a doppio strato viene smontato. Il suo strato superiore è lavabile in lavastoviglie.

Giocattoli (si applica al kit Cora Plus):

CE Questo prodotto è conforme ai requisiti della direttiva sulla sicurezza dei giocattoli (2009/48/CE), motivo per cui è stato apposto il marchio CE ed è stata rilasciata una dichiarazione di conformità alle norme europee.

Le foto sono solo a scopo illustrativo, l'aspetto effettivo dei prodotti può differire da quello presentato nelle foto.

FR

Cher client!

Si vous avez des questions ou remarques relatives au produit acheté, n'hésitez pas à nous contacter à l'adresse: help@lionelo.com

Producteur:

BrandLine Group Sp. z o. o.
ul. A. Kręglewskiego 1, 61-248 Poznań, Pologne

IMPORTANT! À LIRE ATTENTIVEMENT ET À CONSERVER POUR RÉFÉRENCE ULTÉRIEURE. AVERTISSEMENT

1. Ne jamais laisser un enfant sans surveillance.
2. Toujours utiliser le harnais.
3. Risque de chute: empêcher l'enfant de grimper sur le produit.
4. Ne pas utiliser le produit tant que tous les éléments ne sont pas correctement ajustés et réglés.
5. Ne pas placer le produit à proximité d'une cheminée ou de toute source de chaleur importante pour éviter les risques de brûlure.
6. Risque de basculement si l'enfant a la possibilité d'appuyer ses pieds contre une table ou tout autre élément.
7. N'utilisez pas le produit tant que l'enfant ne peut pas s'asseoir sans aide.
8. N'utilisez pas le produit si une pièce est cassée, déchirée ou manquante.
9. Tenez les enfants éloignés lors du dépliage et du pliage du produit pour éviter les blessures.
10. Le produit est destiné aux enfants capables de s'asseoir sans aide et jusqu'à 3 ans ou un poids maximum de 15 kg.
11. Appliquez toujours le frein lorsque le produit n'est pas déplacé.
12. Utilisez toujours une sangle d'entrejambe de sécurité et vérifiez régulièrement la durabilité de sa connexion au plateau.

Description du produit (fig. 1)

- | | |
|---|--|
| 1. Levier de réglage du | 6. Bouton de réglage de l'inclinaison du |
| 2. Bouton de pliage du plateau | repose-pied |
| 3. Bouton principal de pliage de sécurité | 7. Levier de réglage du plateau |
| 4. Levier de réglage de la hauteur du | 8. Harnais à cinq points |
| siège de la chaise | 9. Poche pour les mouchoirs |
| 5. Frein des roues avant | 10. Roues arrière |
| | 11. Pied de soutien |

Usage

Assemblage de la chaise

1. Retirez la chaise de l'emballage. Déposez la feuille dans un endroit inaccessible aux enfants (fig. 2).
2. Insérez les pieds dans les endroits qui leur correspondent sur le cadre de la chaise. Un « clic » audible signifie que l'assemblage a été effectué correctement (fig. 3).
3. Tenez la chaise avec votre main, poussez le cadre avec les roues arrière avec l'autre main. Un « clic » audible signifie que l'assemblage a été effectué correctement (fig. 4).

Installation et démontage du plateau

Installation : Tirez le levier de réglage de la position (7), puis insérez le plateau dans les ouvertures sur le cadre de la chaise (fig. 5). Relâchez le levier de réglage. Vérifiez que le plateau est installé de façon stable et qu'il ne glisse pas. Connectez le plateau au siège à l'aide d'une sangle supplémentaire qui sert de sangle d'entrejambe de sécurité (fig. 17).

Démontage : Tirez le levier de réglage de position (7) et retirez le plateau. Détachez la sangle d'entrejambe de sécurité.

Réglage du produit

1. Le plateau : tirez sur le levier de réglage de position (7) et positionnez le plateau dans l'une des deux positions. Assurez-vous que les repères rouges (montrés sur la fig. 12) ne sont pas visibles sur le cadre - cette position ne sert qu'au pliage du plateau.
2. Repose-pied : pour régler une position plus élevée, il suffit de soulever le repose-pied. Un « clic » audible signifie que le repose-pied s'est accroché correctement dans la position plus élevée. Pour abaisser la position du repose-pied, bougez les deux boutons de réglage du repose-pied (6) et positionnez-le dans l'une des trois positions disponibles (fig. 6).
3. Le harnais à cinq points : connectez les sangles thoraciques aux sangles abdominales de façon indiquée sur la fig. 7. Insérez les sangles connectées dans les boucles. Un « clic » caractéristique signifie que les sangles ont été attachées correctement. Afin de détacher les sangles, appuyez sur le bouton sur la boucle. Les sangles thoraciques doivent être ajustées à la taille de l'enfant. Deux niveaux de hauteur sont disponibles (fig. 8). Pour changer la hauteur, faites sortir les sangles avec une attache située à l'arrière du dossier de siège (indiquées par la flèche sur la fig. 9). Puis, faites passer les sangles par les ouvertures dans le siège et dans la garniture et insérez-les dans l'endroit approprié.

Attention ! L'enfant doit être toujours attaché à l'aide du harnais de sécurité de la chaise !

Attention ! Après avoir attaché l'enfant à l'aide des sangles, il est nécessaire de l'ajuster. Le harnais de sécurité devrait enserrer le corps de l'enfant, mais sans empêcher ses mouvements.

4. La hauteur du siège : quatre niveaux de hauteur du siège sont disponibles. Pour changer la hauteur, appuyez sur le bouton de réglage de la hauteur sur les deux côtés de la chaise (4) et choisissez la hauteur désirée (fig. 10). Après avoir relâché le bouton de réglage de la hauteur, assurez-vous que le siège est accroché correctement à la hauteur désirée.

Attention ! N'ajustez pas le produit avec l'enfant à l'intérieur.

5. Le dossier de siège : pour changer le niveau du dossier, tirez le levier. à l'arrière du dossier (1) et choisissez la position désirée (fig. 11).

Attention ! Ce produit n'est pas prévu pour des périodes de sommeil, même dans le cas de la position la plus basse du dossier. Si votre enfant a besoin de dormir, il doit être placé dans un lit ou un lit approprié.

Fonction Easy stand - pliage de la chaise

Assemblage de la barre de jouets (s'applique à l'ensemble Cora Plus) :

Retirez le plateau (7) et insérez les poignées de la barre de jouets dans les trous (fig. 18). Pour la démonter, poussez les poignées et faites glisser la barre.

Pour plier le produit :

1. Mettez les dispositifs de blocage sur les roues avant (5).
2. Changez la hauteur du siège jusqu'à la position la plus basse possible (voir : Réglage du produit -> Hauteur du siège).
3. Changez l'angle d'inclinaison du dossier de siège jusqu'à la position verticale (voir : Réglage du produit -> Dossier du siège).
4. Prenez le levier de réglage de position du plateau (7). Faites sortir le plateau jusqu'à la position la plus éloignée - jusqu'à ce que les repères rouges sur le cadre soient visibles (fig. 12).
5. Appuyez sur le bouton de pliage du plateau (2) (fig. 13) et soulevez-le vers le haut jusqu'à ce que vous entendiez un « clic » (fig. 14).
6. Appuyez les deux boutons de pliage en même temps (3) et pliez la chaise (fig. 15).
7. Faites sortir le support (11) du produit (fig. 16), grâce auquel la chaise maintient sa position verticale.

Lavage et entretien

Ne pas exposer le produit au rayonnement solaire pour longtemps. La garniture du siège

ne peut pas être séchée mécaniquement, repassée ou lavée en machine, il est nécessaire de la laver dans l'eau chaude savonnée. L'insert CVC peut être lavé à une température maximale de 30 degrés. Le plateau à deux couches est amovible. Sa couche supérieure est lavable au lave-vaisselle.

Jouets (s'applique à l'ensemble Cora Plus) :

CE Ce produit est conforme aux exigences de la directive sur la sécurité des jouets (2009/48/CE) et porte la marque CE et une déclaration de conformité aux normes européennes.

Les photos sont à caractère informatif, l'apparence réelle des produits peut varier de celle présentée sur les photos.

ES

¡Apreciado cliente!

Si tienes algún comentario o pregunta sobre algún producto que hayas comprado, por favor contacta con nosotros: help@lionelo.com

Fabricante:

BrandLine Group Sp. z o. o.
ul. A. Kręglewskiego 1, 61-248 Poznań, Polonia

**¡IMPORTANTE! LEER
DETENIDAMENTE
Y MANTENERLAS PARA
FUTURAS CONSULTAS.**

ADVERTENCIA

1. No dejar nunca al niño desatendido.
2. Utilice siempre el sistema de sujeción.
3. Riesgo de caída: Evite que el niño trepe por el producto.
4. Utilice el producto únicamente cuando todos sus componentes estén correctamente fijados y ajustados.
5. Existe un riesgo al situar el producto cerca del fuego o de otras fuentes importantes de calor.
6. Existe riesgo de vuelco si el niño apoya los pies en una mesa o cualquier otra estructura.
7. No utilices este producto hasta que el niño sea capaz de sentarse por sí mismo.
8. No utilices este producto si alguna de sus partes está rota, desgarrada o falta.
9. Mantén a los niños alejados al plegar y desplegar el producto con el fin de evitar lesiones.
10. El producto está destinado a niños hasta los 3 años de edad o hasta 15 kg de peso, que sean capaces de sentarse por sí mismos.
11. Activa siempre el freno cuando el producto no esté siendo transportado.
12. Siempre use una correa de seguridad para la entrepierna y verifique regularmente la durabilidad de su conexión a la bandeja.

Descripción del producto (fig. 1)

- | | |
|--|---|
| 1. Palanca de regulación del respaldo | 6. Botón de regulación de la inclinación del reposapiés |
| 2. Botón de plegado de la bandeja | 7. Palanca de regulación de la bandeja |
| 3. Botón principal de plegado de la silla | 8. Correas de seguridad de cinco puntos |
| 4. Palancas de regulación de la altura del asiento de la silla | 9. Bolsillo para toallitas |
| 5. Frenos de las ruedas delanteras | 10. Ruedas traseras |
| | 11. Pata de soporte |

Uso

Montaje de la silla

1. Saca la silla de su paquete. Pon el plástico fuera del alcance de los niños (fig. 2).
2. Coloca las patas en el lugar correspondiente en el cuadro de la silla. Un „clic” audible significará que se ha montado correctamente (fig. 3).
3. Sostén la silla con una mano, con la otra mano empuja el cuadro con las ruedas traseras. Un „clic” audible significará que se ha montado correctamente (fig. 4).

Montaje y desmontaje de la bandeja

Montaje: Tira de la palanca de regulación de posición (7), y a continuación desliza la bandeja en los agujeros del cuadro de la silla (fig. 5). Suelta la palanca de regulación. Asegúrate de que la bandeja esté montada de forma estable y no se salga. Conecte la bandeja al asiento con una correa adicional que actúe como correa de seguridad para la entrepierna (fig. 17).

Desmontaje: Tira de la palanca de regulación de posición (7) y saca la bandeja. Desabroche la correa de seguridad de la entrepierna.

Regulación del producto

1. **Bandeja:** tira de la palanca de regulación de posición (7) y coloca la bandeja en una de las dos posiciones. Asegúrate de que las marcas rojas en el cuadro no sean visibles (como se muestra en la fig. 12) – esta posición se utiliza solo para el plegado de la bandeja.
2. **Reposapiés:** para fijar una posición más alta, simplemente levanta el reposapiés. Un „clic” audible significará que está correctamente anclado en una posición más alta. Para bajar la posición del reposapiés, mueve ambos botones de regulación del reposapiés (6) y ajústalo a una de las tres posiciones disponibles (fig. 6).
3. **Correas de seguridad de cinco puntos:** conecta los tirantes a los cinturones subabdominales como se muestra en la fig. 7. Desliza las correas conectadas en el broche. Un „clic” audible indicará la correcta sujeción de las correas. Para soltar las correas presiona el botón del broche. Los tirantes deben ajustarse a la altura del niño. Se dispone de dos niveles de altura (fig. 8). Para cambiar el nivel, desliza hacia fuera las correas con el enganche situado en la parte posterior del respaldo (indicados por la flecha en la fig. 9). A continuación pásalas a través de los agujeros de la silla y la cubierta e insértalas en la posición adecuada.

¡Atención! ¡El niño debe llevar siempre abrochados las correas de seguridad de la silla!

¡Atención! Después de abrochar las correas de la silla al niño, es necesario ajustarlas. Las correas deben estar sujetas al cuerpo del niño pero no deben impedir sus movimientos.

4. **Altura del asiento:** hay cuatro alturas de asiento disponibles. Para cambiar la altura, pulsa los botones de regulación de altura a ambos lados de la silla (4) y ajusta la altura deseada (fig. 10). Después de soltar el botón de regulación de la altura, asegúrate de que el asiento esté correctamente anclado a la altura deseada.

¡Atención! No regules el producto con el niño en el interior.

5. **Respaldo del asiento:** para cambiar el nivel del respaldo, tira de la palanca situada en la parte posterior del respaldo (1) y ajusta la posición deseada (fig. 11).

¡Atención! El producto no es adecuado para que el niño duerma en él, ni siquiera en la

posición más baja disponible del respaldo. Si tu niño necesita dormir, llévalo a un lugar adecuado, como p. ej. una cuna.

Función Easy stand – plegado de la silla

La instalación del arco con juguetes (conjunto Cora Plus):

Retire la bandeja (7) e inserte los soportes del arco con juguetes en los orificios (Fig. 18). Para remover, presione los soportes y extraiga el arco.

Para plegar el producto:

1. Activa los bloqueos en las ruedas delanteras (5).
2. Cambia la altura del asiento a la posición más baja posible (ver: Regulación del producto-> Altura del asiento).
3. Cambia el ángulo del respaldo del asiento a la posición vertical (ver: Regulación del producto-> Respaldo del asiento).
4. Agarra la palanca de regulación de la posición de la bandeja (7). Desliza la bandeja hasta la posición más alejada posible – hasta que las marcas rojas del cuadro sean visibles (fig. 12).
5. Presiona el botón de plegado de la bandeja (2) (fig. 13) y levántala hasta que escuches un „clic” (fig. 14).
6. Presiona simultáneamente ambos botones de plegado (3) y pliega la silla (fig. 15).
7. Saca el soporte (11) del producto (fig. 16), gracias al cual la silla se mantiene en posición vertical.

Limpieza y mantenimiento

No dejes el producto al sol durante mucho tiempo. La funda del asiento no se puede secar mecánicamente, planchar o lavar en una lavadora, debe limpiarse con agua tibia y jabón. El forro CVC se puede lavar a mano a una temperatura máxima de 30 grados. La bandeja de dos capas está desmontada. Su capa superior es apta para lavavajillas.

Juguetes (conjunto Cora Plus):

CE Este producto cumple con los requisitos de la Directiva de seguridad de los juguetes (2009/48/EC), por lo que se ha colocado la marca CE y se ha emitido una declaración de conformidad con las normas europeas.

Las imágenes únicamente tienen un fin ilustrativo, el aspecto real de los productos puede diferir del que se muestra en las imágenes.

Beste Klant!

Als u opmerkingen of vragen heeft over het aangeschafte product, neem dan contact met ons op: help@lionelo.com

Fabrikant:

BrandLine Group Sp. z o. o.
ul. A. Kręglewskiego 1, 61-248 Poznań, Polen

BELANGRIJK! LEES ZORGVULDIG EN BEWAAR VOOR LATERE RAADPLEGING WAARSCHUWING

1. Nooit uw kind zonder toezicht laten.
2. Altijd het veiligheidstuigje gebruiken.
3. Valgevaar: voorkom het klimmen op het product.
4. Het product alleen gebruiken als alle onderdelen op de juiste manier zijn bevestigd en afgesteld.
5. Pas op voor open vuur of andere hittebronnen in de nabijheid van dit product.
6. Wees je bewust van het risico dat het product kan kantelen wanneer je kind zich met zijn voeten afzet tegen een tafel of een ander voorwerp.
7. Gebruik het product pas als het kind zelfstandig kan zitten.
8. Gebruik het product niet als een onderdeel gebroken of gescheurd is of ontbreekt.
9. Houd kinderen uit de buurt bij het demonteren en monteren van het product om letsel te voorkomen.
10. Het product is bedoeld voor kinderen die zelfstandig kunnen zitten en tot 3 jaar oud of met een maximumgewicht van 15 kg.

11. Gebruik altijd de rem als het product niet wordt verplaatst.
12. Gebruik altijd een strip veiligheidstrede en controleer regelmatig de duurzaamheid van de verbinding met de bak.

Beschrijving van het product (afb. 1)

1. Hendel voor het verstellen van de rugleuning
2. Knop voor het inklappen van het dienblad
3. Hoofdknop voor het inklappen van de stoel
4. Hendel voor de hoogteverstelling van de stoelzitting
5. Rem van de voorwielen
6. Knop voor aanpassing van de voetsteun
7. Hendel voor het aanpassen van het dienblad
8. Vijfpuntsveiligheidsgordels
9. Opbergvakje voor tissues
10. Achterwielen
11. Steunpoot

Het gebruik

Montage van de kinderstoel

1. Haal het kinderstoeltje uit de verpakking. Leg de folie buiten het bereik van kinderen (afb. 2).
2. Steek de poten op de juiste plaatsen in het stoelframe. Een hoorbare "klik" geeft een correcte montage aan (afb. 3).
3. Houd de stoel met één hand vast en duw met de andere hand tegen het frame met de achterwielen. Een hoorbare "klik" geeft een correcte montage aan (afb. 4).

Montage en demontage van het dienblad

Montage: Trek aan de hendel voor het instellen van de positie (7) en steek het dienblad in de gaten in het frame van de stoel (afb. 5). Laat de hendel los. Controleer of het dienblad stevig is gemonteerd en niet uitschuift. Verbind het blad met de stoel met een extra riem die als veiligheidskruis fungeert (afb. 17).

Demontage: Trek aan de hendel voor het instellen van de positie (7) en schuif het dienblad eruit. Maak de riem los die de stoel met het dienblad verbindt.

Productregulering

1. Dienblad: trek aan de hendel voor het instellen van de positie (7) en zet het dienblad in een van de twee posities. Zorg ervoor dat er geen rode markeringen op het frame

zichtbaar zijn (afgebeeld in afb. 12) - deze positie is alleen voor het uitschuiven van het dienblad.

2. Voetsteun: om een hogere positie in te stellen, tilt u eenvoudig de voetsteun op. Een hoorbare "klik" geeft aan dat het correct is verankerd in de hogere positie. Om de positie van de voetsteun te verlagen, verschuift u beide afstelknoppen voor de voetsteun (6) en zet u deze in een van de drie beschikbare posities (afb. 6).
3. Vijfpunsgordels: Bevestig de schoudergordels aan de heupgordels zoals aangegeven in afb. 7. Schuif de gekoppelde gordels in de gordelgesp. Een hoorbare "klik" geeft aan dat de veiligheidsgordels correct zijn vastgemaakt. Om de veiligheidsgordels los te maken, drukt u op de knop op de gesp. De schoudergordels moeten worden aangepast aan de lengte van het kind. Er zijn twee hoogteniveaus (afb. 8). Om deze te verplaatsen, schuift u de gordels uit met de haak aan de achterkant van de rugleuning (aangegeven met de pijl in afb. 9). Steek ze vervolgens door de gaten in de zitting en de hoes en schuif deze op zijn plaats.

Let op! Het kind moet altijd worden vastgemaakt met de veiligheidsgordels!

Let op! Stel de gordels af nadat u het kind met de veiligheidsgordels heeft vastgemaakt. De gordels moeten zich aan het lichaam van het kind hechten, maar mogen de bewegingen niet beperken.

4. Hoogte van de zitting: er zijn vier niveaus van zithoogte beschikbaar. Om deze te wijzigen, drukt u op de hoogteverstelknoppen aan beide zijden van de stoel (4) en stelt u de gewenste hoogte in (afb. 10). Controleer na het loslaten van de hoogteverstelknop of de stoel goed is verankerd op de gewenste hoogte.

Let op! Verstel het product niet aan met het kind erin.

5. Rugleuning: om het niveau van de rugleuning te veranderen, trekt u aan de hendel aan de achterkant van de rugleuning (1) en stelt u de gewenste positie in (afb. 11).

Let op! Het product is niet geschikt voor in te slapen, zelfs niet in de laagste beschikbare rugleuningpositie. Als uw kind slaap nodig heeft, leg hem of haar dan in een bedje.

Functie Easy stand – inklappen van de kinderstoel

Installatie van Spielbeugel (van toepassing op Cora Plus):

Verwijder het bakje (7) en steek in de gaten de houders van de speelbeugel (afb. 18). Om te verwijderen de houders drukken en de beugel eruit trekken.

Om het product in te klappen:

1. Blokkeer de voorwielen (5).
2. Stel de zithoogte in op de laagst mogelijke positie (zie Productregulering -> Zithoogte).

3. Verander de hoek van de rugleuning naar de verticale positie (zie: Productregulering -> Rugleuning).
4. Pak de hendel voor het instellen van het dienblad (7) vast. Schuif het dienblad naar de verste mogelijke positie - totdat de rode markering op het frame zichtbaar is (afb. 12).
5. Druk op de knop voor het inklappen van het dienblad (2) (afb. 13) en til deze op tot u een "klik" hoort. (afb. 14).
6. Druk de hoofdknop voor het inklappen van de stoel (3) tegelijkertijd in en klap de stoel in. (afb. 15).
7. Schuif de steunpoot (11) uit (afb. 16), waardoor de stoel in verticale positie blijft staan.

Reiniging en onderhoud

Laat het product niet langdurig in de zon liggen. De bekleding van de stoel kan niet mechanisch worden gedroogd, gestreken of gewassen in de wasmachine, deze moet worden schoongemaakt met warm water en zeep. De CVC bekleding kan met de hand gewassen worden op een maximale temperatuur van 30 graden. Het tweelaagse dienblad is demontabel. De bovenste laag mag in de vaatwasser worden gereinigd.

Speelgoed (van toepassing op Cora Plus):

CE Dit product voldoet aan de eisen van de speelgoedrichtlijn (2009/48 / EG), daarom is de CE-markering aangebracht en is er een conformiteitsverklaring voor afgegeven met de Europese normen.

De foto's dienen alleen ter illustratie, het werkelijke uiterlijk van de producten kan afwijken van de foto's.

Gerbiamas Kliente!

Jei turite pastabų ar klausimų apie įsigytą produktą, nedvejodami susisiekiame su mumis:
help@lionelo.com

Gamintojas:

BrandLine Group Sp. z o. o.

A. Kręglewskiego 1, 61-248 Poznanė, Lenkija

SVARBU! ATIDŽIAI PERSKAITYKITE IR SAUGOKITE, KAD VĒLIAU GALĒTUMĒTE PASISKAITYTI. ĮSPĒJIMAS

1. Niekada nepalikite vaiko be priežiūros.
2. Visada prisekite vaiką saugos diržu.
3. Pavojus nukristi: neleiskite vaikui karstyti ant šios prekės.
4. Nenaudokite prekės, jei ji surinkta ne pagal instrukcijas, kliba arba yra netinkama naudoti dėl kitų priežasčių.
5. Nelaikykite prie atviros ugnies ir kitokių didelės šilumos šaltinių – gali kilti pavojus.
6. Prisiminkite, kad kėdė gali apvirti, jei vaikas atsispirs kojomis nuo stalo ar kito tvirto objekto.
7. Nenaudokite gaminio, kol vaikas negalės atsistoti be pagalbos.
8. Nenaudokite gaminio, jei kuri nors dalis yra pažeista, suplyšusi arba jos nėra.
9. Gaminio išskleidimo ir sulankstymo metu saugokite vaikus, kad išvengtų sužalojimų.
10. Šis produktas skirtas vaikams, galintiems sėdėti be pagalbos, iki 3 metų amžiaus arba sveriantiems ne daugiau kaip 15 kg.

11. Visada naudokite stabdį, kai gaminys nejudinamas.
12. Visada naudokite juostelės saugos laiptelį ir reguliariai tikrinkite jo prijungimo prie dėklo patvarumą.

Produkto aprašymas (1 pav.)

1. Atlošo reguliavimo svirtis
2. Padėklo sulankstymo mygtukas
3. Pagrindinis kėdutės sulankstymo mygtukas
4. Kėdutės sėdynės aukščio reguliavimo svirtys
5. Priekinių ratelių stabdžiai
6. Kojų atramos nuolydžio reguliavimo mygtukas
7. Padėklo reguliavimo svirtis
8. 5-taškų saugos diržai
9. Nosinių kišenė
10. Galiniai rateliai
11. Atraminė kojėlė

Naudojimas

Kėdutės montavimas

1. Išimkite kėdutę iš pakuotės. Padėkite foliją vaikams nepasiekiamoje vietoje (2 pav.).
2. Įkiškite kojeles į atitinkamą vietą ant kėdutės rėmo. Garsinis „spragtelėjimas“ reiškia teisingą surinkimą (3 pav.).
3. Viena ranka laikykite kėdutę, o kita stumkite rėmą su galiniais ratais. Garsinis „spragtelėjimas“ reiškia teisingą surinkimą (4 pav.).

Padėklo montavimas ir išmontavimas

Montavimas: Patraukite padėties reguliavimo svirtį (7), tada įkiškite padėklą į kėdutės rėmo angas (5 pav.). Atleiskite reguliavimo svirtį. Patikrinkite, ar padėklas tvirtai pritvirtintas ir neišsitraukia. Prijunkite padėklą prie sėdynės papildomu dirželiu, kuris atlieka saugos tarpkojį (17 pav.).

Išmontavimas: Patraukite padėties reguliavimo svirtį (7) ir ištraukite padėklą. Atsukite diržą, jungiantį sėdynę su padėklu.

Gaminio reguliavimas:

1. Padėklas: patraukite padėties reguliavimo svirtį (7) ir nustatykite padėklus į vieną iš dviejų padėčių. Įsitikinkite, kad ant rėmo nėra raudonų žymių (parodytų 12 pav.) – ši padėtis skirta tik padėklui sulankstyti.
2. Kojų atrama: norėdami nustatyti aukštesnę padėtį, tiesiog pakelkite kojų atramą. Garsinis „spragtelėjimas“ reiškia, kad ji tinkamai pritvirtinta aukštesnėje padėtyje. Norėdami

nuleisti kojų atramos padėtį, pastumkite abu pėdų atramos reguliavimo mygtukus (6) ir nustatykite ją į vieną iš trijų galimų padėčių (6 pav.).

3. Penkių taškų saugos diržai: pritvirtinkite pečių diržus prie juosmens diržų, kaip parodyta 7 pav. Įstumkite sujungtus diržus į diržų sagtį. Garsinis „spragtelėjimas“ reiškia, kad saugos diržai buvo tinkamai prisegti. Norėdami atsisegti saugos diržus, paspauskite sagties mygtuką. Pėčių diržai turi būti pritaikyti prie vaiko ūgio. Galimi du aukščio lygiai (pav. 8). Norėdami jį pakeisti, ištraukite diržus su spragtuku, esančiu atlošo gale (9 pav. rodomi rodykle). Tada įkiškite juos pro angas sėdynėje ir apvalkale ir įstumkite į vietą.

Dėmesio! Vaikas visada turi būti prisegtas kėdutės saugos diržais!

Dėmesio! Prisegus vaiką saugos diržais, kėdutę reikia sureguliuoti. Diržai turi priglusti prie vaiko kūno, bet nevaržyti jo judesių.

4. Sėdynės aukštis: galimi keturi sėdynės aukščio lygiai. Norėdami jį pakeisti, paspauskite aukščio reguliavimo mygtukus abiejose kėdutės pusėse (4) ir nustatykite norimą aukštį (10 pav.) Atleidę aukščio reguliavimo mygtuką įsitinkinkite, kad sėdynė tinkamai pritvirtinta norimame aukštyje.

Dėmesio! Nereguliuokite gaminio, kai vaikas viduje.

5. Sėdynės atlošas: norėdami pakeisti sėdynės atlošo lygį, patraukite svirtį, esančią sėdynės atlošo gale (1) ir nustatykite norimą padėtį (11 pav.).

Dėmesio! Gaminys netinka vaiko miegojimo vietai, net žemiausioje galimoje atlošo padėtyje. Jei jūsų vaikui reikia miego, perkelkite jį į tinkamą vietą, pvz. lovelę.

„Easy Stand“ funkcija – kėdutės sulankstymas

Statramščio su žaislais montavimas (taikoma „Cora Plus“ rinkiniui):

Išimkite padėklą (7) ir įkiškite statramščio su žaislais rankenas į skylutes (18 pav.). Norėdami išmontuoti, paspauskite rankenas ir ištraukite statramštį.

Norėdami sulankstyti gaminį:

1. Uždėkite užraktus ant priekinių ratelių (5).
2. Pakeiskite sėdynės aukštį į žemiausią įmanomą padėtį (žr.: Gaminio reguliavimas -> Sėdynės aukštis).
3. Pakeiskite sėdynės atlošo nuolydžio kampą į vertikalią padėtį (žr.: Gaminio reguliavimas -> Sėdynės atlošas).
4. Suimkite padėklo padėties reguliavimo svirtį (7). Ištraukite padėklą kiek įmanoma toliau – kol ant rėmo atsiras raudonos žymės (12 pav.).

5. Paspauskite padėklą (2) sulankstymo mygtuką (13 pav.) ir kelkite jį aukštyn, kol išgirsite „spragtelėjimą“ (14 pav.).
6. Vienu metu paspauskite abu sulankstymo mygtukus (3) ir sulenkite kėdutę (15 pav.).
7. Ištraukite gaminio atramą (11) (16 pav.), kuri paliks kėdutę vertikaliajoje padėtyje.

Valymas ir priežiūra

Nepalikite gaminio ilgą laiką saulėje. Sėdynės apvalkalo negalima džiovinti mechaniškai, lyginti ar skalbti skalbimo mašinoje, reikia plauti šiltu vandeniu ir muilu. CVC įdėklą galima skalbti rankomis temperatūroje iki 30°C. Dviejų sluoksnių padėklas nuimamas. Viršutinį sluoksnį galima plauti indaplovėje.

Žaislai (taikoma „Cora Plus“ rinkiniui):

CE Šis gaminys atitinka Žaislų saugos direktyvos (2009/48 / EB) reikalavimus, todėl buvo pritaikytas CE ženklas ir buvo išduota atitikties Europos standartams deklaracija.

Nuotraukos skirtos tik informaciniais tikslais, tikroji gaminių išvaizda gali skirtis nuo pateiktos nuotraukose.

CS

Vážení zákazníci!

Máte-li jakékoli připomínky nebo dotazy týkající se zakoupeného výrobku, kontaktujte nás:
help@lionelo.com

Výrobce:

BrandLine Group Sp. z o. o.
ul. A. Kręglewskiego 1, 61-248 Poznań, Polsko

DŮLEŽITÉ! POKYNY SI POZORNĚ PŘEČTĚTE

A USCHOVEJTE PRO POZDĚJŠÍ NAHLÉDNUTÍ. UPOZORNĚNÍ

1. Nikdy nenechávejte dítě bez dozoru.
2. Vždy používejte zádržný systém.
3. Nebezpečí pádu: Nenechte své dítě šplhat na výrobek.
4. Nepoužívejte výrobek, dokud nejsou všechny součásti správně připevněné a seřizené.
5. Pozor na nebezpečí otevřeného ohně nebo dalších zdrojů tepla v blízkosti výrobku.
6. Pozor na nebezpečí převrnutí, když vaše dítě zapře nohy o stůl nebo jiný předmět.
7. Nepoužívejte výrobek, dokud se dítě neumí samo posadit.
8. Nepoužívejte výrobek, pokud je některá jeho část rozbitá, roztržená nebo chybí.
9. Při rozložení nebo složení výrobku držte děti mimo dosah, aby nedošlo ke zranění.
10. Výrobek je určen pro děti, které mohou samy sedět a do 3 let nebo s maximální hmotností 15 kg.
11. Vždy zabrzděte, když výrobek není v pohybu.
12. Vždy používejte páskový bezpečnostní schůdek a pravidelně kontrolujte trvanlivost jeho spojení s vaničkou.

Popis výrobku (obr. 1)

- | | |
|---|---------------------------------|
| 1. Páčka pro nastavení opěradla | 7. Páčka pro nastavení podnosu |
| 2. Tlačítko pro složení podnosu | 8. Pětibodové bezpečnostní pásy |
| 3. Hlavní tlačítko pro složení židle | 9. Kapsa na kapesníky |
| 4. Páčky pro seřízení výšky sedadla židle | 10. Zadní kola |
| 5. Brzdy předních kol | 11. Opěrná noha |
| 6. Tlačítko pro nastavení sklonu opěrky nohou | |

Použití Montáž židle

1. Vyjměte židli z obalu. Fólii odložte na místo mimo dosah dětí (obr. 2).

2. Zasuňte nohy do příslušných otvorů v rámu židle. Slyšitelné cvaknutí bude indikovat správnou montáž (obr. 3).
3. Držte židli jednou rukou a druhou rukou zatlačte rám se zadními koly. Slyšitelné cvaknutí bude indikovat správnou montáž (obr. 4).

Montáž a demontáž podnosu

Montáž: Zatáhněte za páčku pro nastavení polohy (7), pak zasuňte podnos do otvorů v rámu židle (obr. 5). Uvolněte páčku pro nastavení. Zkontrolujte, zda je podnos pevně namontován a nevysouvá se. Připojte vaničku k sedačce pomocí přidavného popruhu, který funguje jako bezpečnostní rozkrok (obr. 17).

Demontáž: Zatáhněte za páčku pro nastavení polohy (7) a vysuňte podnos. Odepněte pás, který spojuje sedadlo s vaničkou.

Seřízení výrobku

1. Podnos: zatáhněte za páčku pro nastavení polohy (7) a nastavte podnosy do jedné ze dvou poloh. Ujistěte se, že na rámu nejsou vidět červené značky (viditelné na obr. 12) – tato poloha je určena pouze pro složení podnosu.
2. Opěrka nohou: pro nastavení vyšší polohy jednoduše zvedněte opěrku nohou. Slyšitelné cvaknutí indikuje správné ukotvení opěrky ve vyšší poloze. Chcete-li snížit polohu opěrky nohou, posuňte obě tlačítka nastavení opěrky nohou (6) a nastavte je do jedné ze tří dostupných poloh (obr. 6).
3. Pětibodové bezpečnostní pásy: ramenní pásy sepněte s bederním pásem tak, jak je znázorněno na obr. 7. Spojené pásy zasuňte do spony pásů. Hlasité cvaknutí indikuje správné zapnutí pásů. Pro rozepnutí pásů stiskněte tlačítko na sponě. Ramenní pásy přizpůsobte výšce dítěte. Jsou dostupné dvě úrovně výšky (obr. 8). Chcete-li je změnit, vysuňte pásy s háčkem na zadní straně opěradla (označeno šipkou na obr. 9). Pak je provlékněte otvory v sedadle a potahu a zasuňte je na vhodné místo.

Pozor! Dítě musí být vždy připoutáno bezpečnostními pásy židle!

Pozor! Po připoutání dítěte seřídte pásy židle. Pásy musí přiléhat k tělu dítěte, ale nesmí omezovat jeho pohyb.

4. Výška sedadla: Jsou dostupné čtyři úrovně výšky sedadla. Chcete-li je změnit, stiskněte tlačítka pro nastavení výšky na obou stranách židle (4) a nastavte požadovanou výšku (obr. 10). Po uvolnění tlačítek pro nastavení výšky se ujistěte, že je sedadlo správně ukotveno v požadované výšce.

Pozor! Neseřizujte výrobek s dítětem uvnitř.

- Opěradlo sedadla: chcete-li změnit nastavení opěradla, zatáhněte páčku na zadní straně opěradla (1) a nastavte požadovanou polohu (obr. 11).

Pozor! Výrobek není místem pro spánek dítěte, dokonce i v nejnižší dostupné poloze opěradla.

Pokud vaše dítě potřebuje spát, přeneste jej na vhodné místo, např. do postýlky.

Funkce Easy stand – složení židle

Montáž hračky s hračkami (pro sadu Cora Plus):

Vyjměte tácek (7) a vložte do otvorů držáky hračky s hračkami (obr. 18). Pro odebrání stiskněte držáky a vysuňte hračky.

Chcete-li výrobek složit:

- Nasadte brzdy na přední kola (5).
- Nastavte výšku sedadla do nejnižší možné polohy (viz: Seřízení výrobku -> Výška sedadla).
- Nastavte úhel sklonu opěradla sedadla do svislé polohy (viz: Seřízení výrobku -> Opěradlo sedadla).
- Uchopte páčku pro nastavení polohy podnosu (7). Vysuňte podnos do maximální polohy – dokud na rámu nebudou vidět červené značky (obr. 12).
- Stiskněte tlačítko pro složení podnosu (2) (obr. 13) a zvedněte jej, dokud necvakne (obr. 14).
- Stiskněte současně obě tlačítka pro složení (3) a složte židli (obr. 15).
- Vysuňte opěrnou nohu (11) výrobku (obr. 16), díky které bude židle ve svislé poloze.

Čištění a údržba

Výrobek nevystavujte slunci po dlouhou dobu. Potah sedadla nesaňte mechanicky, nezehelejte ani neperte v pračce, čistěte jej teplou vodou a mýdlem.

Vložku CVC perte ručně při maximální teplotě 30 stupňů. Dvouvrstvý podnos je odnímatelný.

Jeho horní vrstvu můžete mýt v myčce nádobí.

Hračky (pro sadu Cora Plus):

CE Tento výrobek splňuje požadavky směrnice o bezpečnosti hraček (2009/48/ES), proto byl opatřen značkou CE a bylo pro něj vydáno prohlášení o shodě s evropskými normami.

Fotografie jsou pouze ilustrační, skutečný vzhled výrobku se může lišit od znázorněného na fotografiích.

Kedves Ügyfelünk!

Ha bármilyen észrevétele vagy kérdése van a vásárolt termékről, lépjen kapcsolatba velünk:
help@lionelo.com

Gyártó:

BrandLine Group Sp. z o. o.

ul. A. Kręglewskiego 1, 61-248 Poznań, Lengyelország

FONTOS! FIGYELMESEN OLVASSA EL ÉS ŐRIZZE MEG KÉSŐBBI FELHASZNÁLÁS ESETÉRE. FIGYELEM!

1. Soha ne hagyja gyermekét felügyelet nélkül.
2. Mindig használd a biztonsági övet.
3. Leesés-veszély: ne engedd, hogy gyermeked felmásszon a termékre.
4. Ne használd a terméket, ha nincs az összes alkatrész a helyére igazítva és rögzítve.
5. Óvakodj a termék közelében a nyílt láng használatától, és óvd az egyéb forrásokból származó erős hőhatástól.
6. Ne feledd annak kockázatát, hogy a gyermek a lábát az asztalhoz vagy egyéb bútorhoz feszítve felborulhat.
7. Ne használja a terméket, amíg a gyermek nem tud önállóan ülni.
8. Ne használja a terméket, ha annak bármely eleme elromlott, elszakadt vagy hiányzik.
9. A termék szétnyitása és összecukása során tartsa távol a gyermeket a sérülések elkerülése érdekében.
10. A termék önállóan ülő gyermeknek lett tervezve 3 éves korig vagy legfeljebb 15 kg súlyig.
11. Mindig használja a féket, ha éppen nem mozgatja a terméket.

12. Mindig használjon biztonsági szalagot, és rendszeresen ellenőrizze a tálcahoz való csatlakozásának tartósságát.

A termék bemutatása (1. ábra)

1. Háttámla szabályozó kar
2. Tálca összecsucó gomb
3. Etetőszék összecsucó gomb
4. Ülés magasság beállító kar
5. Elsőkerék fék
6. Lábtartó dőlésszabályozó gomb
7. Tálca beállító kar
8. Ötpontos biztonsági öv
9. Zsebrendő tartó
10. Hátsó kerekek
11. Támasztóláb

Alkalmazása

Az etetőszék összeszerelése

1. Vegye ki az etetőszéket a csomagolásból. Tegye el a csomagolófóliát gyermekektől elzárt helyre (2. ábra)
2. Tolja be a lábakat az etetőszék vázának megfelelő helyére. A megfelelő felhelyezést egy hallható „kattanás” jelzi (3. ábra).
3. Tartsa meg a széket az egyik kezével, miközben a másikkal tolja meg a váz másik oldalát a hátsó kerekkel. A megfelelő szétnyitást egy hallható „kattanás” jelzi (4. ábra).

A tálca felszerelése és leszerelése

Felszerelés: Húzza meg a beállító kart (7), majd tolja be a tálcat az etetőszék vázának nyílásaiba (5. ábra). Engedje el a beállító kart. Ellenőrizze, hogy stabilan rögzítette a tálcat és nem esik ki. Csatlakoztassa a tálcat az üléshez egy további hevederrel, amely biztonsági lépésként működik (17. ábra).

Szét szerelés: Húzza meg a beállító kart (7) és húzza ki a tálcat. Oldja ki az ülést a tálccal összekötő övet.

A termék beállítása

1. Tálca: húzza meg a beállító kart (7) és állítsa be a tálcat a két pozíció egyikébe. Győződjön meg róla, hogy nem láthatók a vázon a piros jelölők (12. ábrán látható) - ez a pozíció kizárólag a tálca összecsucolására szolgál.
2. Lábtartó: magasabb pozícióba állításához elég megemelni a lábtartót. Egy hallható "kattanás" jelzi, ha helyesen rögzítette a lábtartót a magasabb pozícióban. A lábtartó

leengedéséhez nyomja le mindkét lábtartó dőlésszabályozó gombot (6) és állítsa be a három elérhető pozíció egyikébe (6. ábra).

3. Ötpontos biztonsági öv: csatlakoztassa a vállövet a derékövhöz a 7. ábrán látható módon. Tolja be az összekapcsolt öveket a csatba. Egy hallható „kattanás” jelzi, ha helyesen kötötte be az öveket. Az övek kioldásához nyomja meg a csaton lévő gombot. A vállöveket a gyermek testmagasságához kell igazítani. Két magassági szint közül választhatunk (8. ábra). A magasság módosításához húzza ki az övet háttámla hátulján lévő pántokkal (9. ábrán nyíllal jelölt). Ezután tegye át a fotel és a huzat nyílásain és tolja be a megfelelő helyre.

Figyelem! A gyermeket mindig be kell csatolni a szék biztonsági övével!

Figyelem! Miután bekötötte a gyermeket, állítsa be az öveket. Az öveknek illeszkedniük kell a gyermek testéhez, de nem szabad korlátozniuk a mozgást.

4. Ülés magasság: négy ülés magasság közül lehet választani. Az ülés magasság módosításához nyomja meg a szék két oldalán lévő magasságállító gombokat (4) és állítsa be a kívánt magasságra (10. ábra). A magasságállító gomb elengedése után győződjön meg róla, hogy megfelelően rögzül az ülés a kívánt magasságban.

Figyelem! A termék beállítását beültetett gyermek nélkül kell végezni.

5. Háttámla: a háttámla pozíciójának módosításához húzza meg a háttámla hátulján lévő kart (1) és állítsa be a kívánt pozícióba (11. ábra). Figyelem! A termék még az elérhető legalacsonyabb háttámla pozícióban sem használható alvásra. Ha álmos a gyermeke, vigye át egy alvásra alkalmas helyre, pl. gyerekágyba.

Easy stand funkció - az etetőszék összecsucukása

A játékhíd felszerelése (Cora Plus szett):

Vegye le a tálcát (7) és dugja be a furatokba a játékhíd végeit (18. ábra). A játékhíd eltávolításához nyomja be annak végeit és húzza ki a játékhídat.

A termék összecsucukásához:

1. Rögzítse az első kereket (5).
2. Állítsa az ülés magasságát az elérhető legalacsonyabb állásba (lásd: Termék beállítása -> Ülés magasság).
3. Állítsa a háttámla dőlésszögét függőleges állásba (lásd: Termék beállítása -> Háttámla).
4. Fogja meg a tálca beállító kart (7). Tolja ki a tálcát a lehető legtávolabbi pozícióba - láthatóvá válnak a vázon a piros jelölések (12. ábra).
5. Nyomja meg a tálca összecsucó gombot (2) (13. ábra) és emelje meg „kattanásig” (14. ábra).

6. Nyomja meg egyszerre mindkét összecsucó gombot (3) és csukja össze az etetőszéket (15. ábra)
7. Tolja ki a termék megtámasztását (11) (16. ábra), amely függőleges állásban tartja a széket.

Tisztítás és karbantartás

Ne hagyja a terméket hosszú ideig a napon. Az ülészuzatot nem szabad mechanikusan szárítani, vasalni vagy mosógépben mosni, azt meleg vízzel és szappannal kell tisztítani. A CVC betét kézzel mosható legfeljebb 30 fokos hőmérsékleten. Kétrétegű leszerelhető tálcá. Felső rétege mosogatógépben mosható.

Játékok (Cora Plus szett):

 Ez a termék megfelel a játékbiztonsági irányelv (2009/48/EK) követelményeinek, ezért a CE -jelölést kapott, és az európai szabványoknak való megfelelési nyilatkozatot adtak ki rá.

A képek csak tájékoztató jellegűek, a termékek tényleges kinézete eltérhet a képeken látottaktól.

RO

Stimate Client!

Dacă aveți observații sau întrebări cu privire la produsul achiziționat, vă rugăm să ne contactați:
help@lionelo.com

Producător

BrandLine Group Sp. z o. o.
ul. A. Kręglewskiego 1, 61-248 Poznań, Polonia

IMPORTANT! CITIȚI CU

ATENȚIE ȘI PĂSTRAȚI ACEST DOCUMENT PENTRU CONSULTARE ULTERIOARĂ. AVERTISMENT

1. Nu lăsați niciodată copilul nesupraveheat .
2. Folosește sistemul de prindere.
3. Nu lăsa copiii să se urce pe acest produs.
4. Folosește produsul doar dacă toate componentele sunt asamblate corect.
5. Nu lăsa produsul în apropierea unei surse de căldură sau flacără deschisă.
6. Fiți conștient de riscul de răsturnare dacă copilul este capabil să se împingă cu picioarele de masă sau de orice altă structură etc.
7. Nu utilizați produsul până când copilul nu este capabil să se ridice în picioare fără ajutor.
8. Nu utilizați produsul dacă vreo piesă este deteriorată, ruptă sau lipsește j.
9. Vă rugăm să țineți copiii departe atunci când dezasamblați și asamblați produsul pentru a evita rănirea.
10. Produsul este destinat copiilor care pot sta independent și au până la 3 ani sau au greutatea de maxim 15 kg.
11. Aplicați întotdeauna frâna când produsul stă în loc.
12. Utilizați întotdeauna o treaptă de siguranță a benzii și verificați în mod regulat durabilitatea conexiunii acesteia la tavă.

Descriere produs (fig. 1)

- | | |
|--|---|
| 1. Maneta de reglare a spatariului | 7. Maneta de reglare a tăviței |
| 2. Buton pliere tăviță | 8. Centuri de siguranță cu 5 puncte de prindere |
| 3. Buton principal pliere scăunel | 9. Buzunar pentru șervețele |
| 4. Maneta de reglare înălțime scăunel | 10. Roți posterioare |
| 5. Frâne roți față | 11. Picioruș suport |
| 6. Maneta de reglare a înclinării suportului pentru picioare | |

Utilizare

Montaj scaunel

1. Scoateți scaunul din ambalaj. Nu lăsați folia la îndemâna copiilor (fig. 2).
2. Introduceți picioarele în locul corespunzător de pe cadrul scaunelului. Un „clic” audibil va indica asamblarea corectă (fig. 3).
3. Țineți scaunelul cu o mână și împingeți cadrul cu roțile din spate cu cealaltă. Un „clic” audibil va indica asamblarea corectă (fig. 4).

Montare și demontare tăviță

Montare: Trageți maneta de reglare în poziția (7), apoi introduceți tava în orificiile de pe cadrul scaunelului (fig. 5). Eliberați maneta de comandă. Verificați dacă tăvița este montată stabil și nu se iese din nișa sa. Conectați tava la scaun cu o curea suplimentară care acționează ca un crochet de siguranță (fig. 17).

Demontare: Trageți maneta de reglare în poziția (7) și scoateți tăvița. Desfaceți centura care leagă scaunul cu tava.

Reglare produs

1. Tăvița: trageți maneta de reglare în poziția (7) și așezați tăvița într-una din cele două poziții. Asigurați-vă că nu există marcaje roșii pe cadru (prezentat în modelul 12) - acest articol este doar pentru plierea tăviței.
2. Suport pentru picioare: Pentru a vă ajusta într-o poziție mai înaltă, pur și simplu ridicați suportul pentru picioare. Un „clic” audibil va indica faptul că este fixat corect într-o poziție mai înaltă. Pentru a coborî poziția suportului pentru picioare, glisați ambele butoane de reglare a suportului pentru picioare (6) și setați-o într-una dintre cele trei poziții disponibile (fig. 6).
3. Centurile de siguranță cu 5 puncte de prindere: conectați centurile de umăr la curelele pentru coapse așa cum este ilustrat în fig. 7. Glisați centurile legate în acest fel în cataramă. Un „clic” audibil va indica faptul că centurile de siguranță sunt fixate corect. Pentru a desface centurile de siguranță, apăsați butonul de pe cataramă. Centurile de umăr trebuie ajustate la înălțimea copilului. Sunt disponibile două niveluri de înălțime (fig. 8). Pentru a-l schimba, scoateți centurile din clema de pe spatetele spătarului (indicat cu săgeata în fig. 9). Apoi introduceți-le prin orificiile din scaun și căpтуșeală și glisați-le la loc.

Atenție! Copilul trebuie să fie întotdeauna legat cu centurile de siguranță!

Atenție! După ce ați prins copilul cu centurile de siguranță, acestea trebuie reglate. Centurile ar trebui să fie foarte aproape de corpul copilului, dar în același timp să nu-i limiteze mișcările.

4. Înălțimea scaunului: dosExistă patru niveluri de înălțime a scaunului. Pentru a-l schimba, apăsați butoanele de reglare a înălțimii de pe ambele părți ale raftului (4) și setați înălțimea dorită (fig. 10). După eliberarea butonului de reglare a înălțimii, asigurați-vă că scaunul este ancorat corect la înălțimea dorită.

Atenție! Nu reglați produsul cu copilul înăuntru.

5. Spătarul scaunului: pentru a schimba nivelul spătarului, trageți de maneta din spatele spătarului (1) și setați poziția dorită (fig. 11).

Atenție! Produsul nu constituie un loc adecvat de somn pentru copil, chiar și în cea mai joasă poziție disponibilă pentru spătar. În cazul în care copilul dumneavoastră are nevoie de somn, mutați-l într-un loc potrivit, cum ar fi un pătuț.

Funcția Easy stand – pliere scaun

Asamblarea barei (pentru Cora Plus):

Scoateți tava (7) și introduceți mânerul barei de jucării în orificii (fig. 18). Pentru a demonta, apăsați mânerul și glisați bara în afară.

Pliere produs:

1. Blocați pe roțile din față (5).
2. Schimbați înălțimea scaunului în cea mai joasă poziție posibilă (consultați: Reglarea înălțimii scaunului produsului).
3. Schimbați unghiul spătarului scaunului în poziție verticală (consultați: Reglarea spătarului produsului).
4. Apucați maneta de reglare a poziției tăviței(7). Trageți tava în cea mai îndepărtată poziție posibilă - până când marcajele roșii de pe cadru sunt vizibile (fig. 12).
5. Apăsați butonul de pliere a tăviței (2) (fig. 13) și ridicați-l în sus până când auziți un „clic” caracteristic (fig. 14). 6. Apăsați simultan ambele butoane de pliere (3) și pliați scaunul (fig. 15).
6. Scoateți suportul (11) produsului (fig. 16), datorită căruia scaunul își menține poziția verticală.

Curățare și menținere

Nu lăsați produsul la soare pentru o perioadă lungă de timp. Husa scaunului nu poate fi uscată mecanic, călcată sau spălată la mașina de spălat, trebuie curățată cu apă caldă și săpun. Căptușeala CVC poate fi spălată manual la o temperatură de maxim 30 de grade. Tăvița cu două straturi trebuie dezamblată. Stratul superior al acesteia poate fi spălat în mașina de spălat vase.

Jucării (pentru Cora Plus):

CE Acest produs respectă cerințele Directivei privind siguranța jucăriilor (2009/48 / CE), prin urmare, marcajul CE a fost aplicat și a fost emisă o declarație de conformitate cu standardele europene.

Fotografiile au caracter ilustrativ, aspectul real al produselor poate diferi de cel prezentat în fotografii.

Szczegółowe warunki gwarancji dostępne są na stronie:
Detailed warranty conditions are available on the website:
Detaillierte Garantiebedingungen finden Sie auf der Website:
Подробные условия гарантии доступны на сайте:
Le condizioni di garanzia dettagliate sono disponibili sul sito web:
Les conditions de garantie détaillées sont disponibles sur le site:
Las condiciones de garantía detalladas están disponibles en el sitio web:
Gedetailleerde garantievoorwaarden zijn beschikbaar op de website:
Išsamias garantijos sąlygas rasite svetainėje:
Podrobné záruční podmínky jsou k dispozici na webových stránkách:
A részletes garanciális feltételek elérhetők a weboldalon:
Condiții detaliate de garanție sunt disponibile pe site:

www.lionelo.com

Thank you for purchasing our product
Dziękujemy za zakup urządzenia naszej marki
Vielen Dank für den Kauf unserer Markenausrüstung
Спасибо за покупку нашего продукта
Grazie per aver acquistato il nostro prodotto
Merci d'avoir acheté notre produit
Gracias por adquirir nuestro producto
Bedankt voor het aanschaffen van ons product
Děkojame, kad įsigijote mūsų prekės ženklą įrenginį
Děkujeme vám za zakoupení zařízení naší značky
Köszönjük, hogy márkájú készülékünket választotta
Vă mulțumim că ați achiziționat un dispozitiv al mărcii noastre



www.lionelo.com