

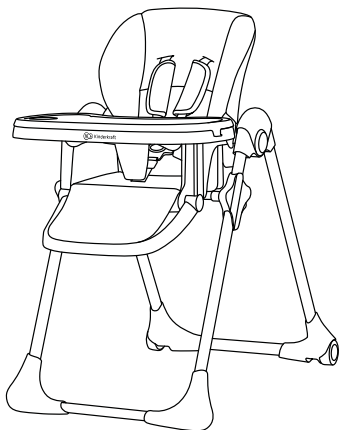

# • TASTEE •

HIGH CHAIR



kinderkraft.com



/kinderkraftofficial



kinderkraft



@kinderkraftofficial

(AR) كرسي الطعام	دليل الاستخدام	(NL) Voedingstoel	Gebruiksaanwijzing
(CS) Stolička na krmení	Návod k obsluze	(PL) Krzesło do karmienia	Instrukcja obsługi
(DE) Kinderstuhl	Bedienungsanleitung	(PT) Cadeira de alimentação	Manual de instruções
(EN) High chair	User manual	(RO) Scaun pentru alăptat	Instrucțiuni de utilizare
(ES) Trona para comer	Manual de uso	(RU) Стул для кормления	Руководство по эксплуатации
(FR) Chaise haute pour bébé	Guide d'utilisation	(SK) Stolička na kŕmenie	Návod na použitie
(HU) Etetőszék	Használati útmutató	(SV) Matningstol	Användarmanual
(IT) Seggiolino da tavolo	Istruzioni per utente		



AR.....	8
CS.....	12
DE.....	17
EN.....	22
ES.....	27
FR.....	32
HU.....	37
IT.....	42
NL.....	47
PL.....	52
PT.....	57
RO.....	62
RU.....	67
SK.....	71
SV.....	76

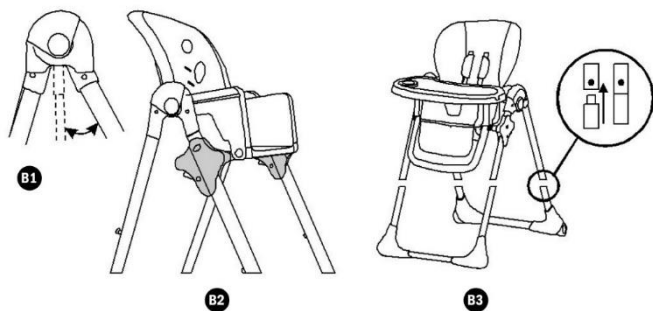
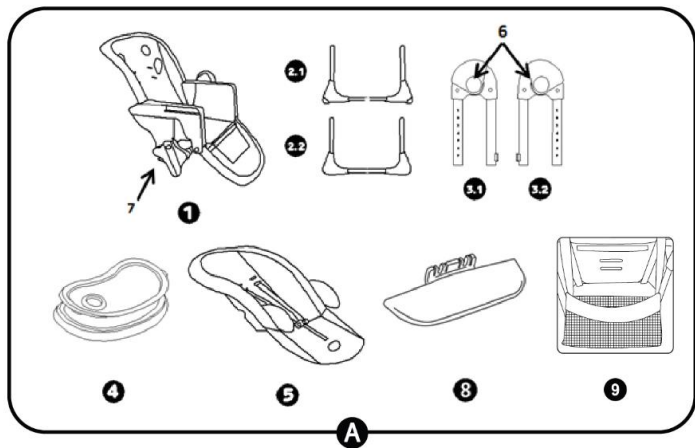

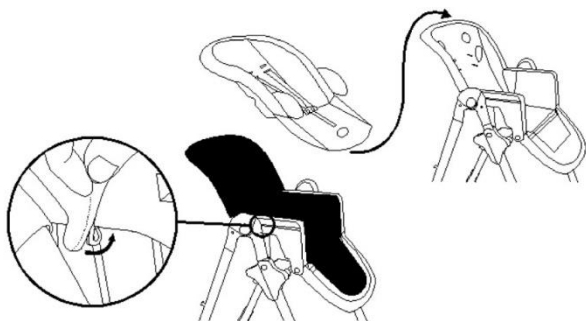

**C**

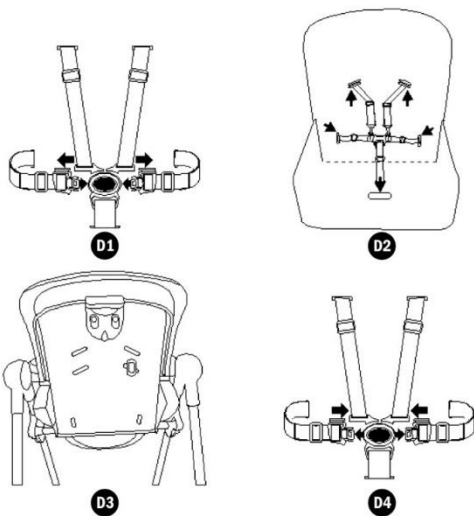

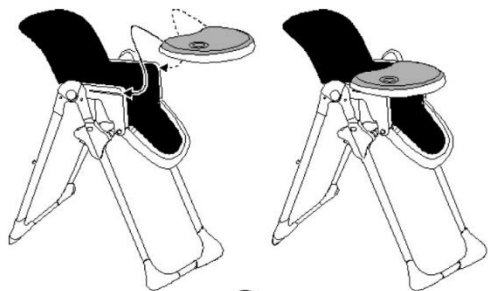

E1

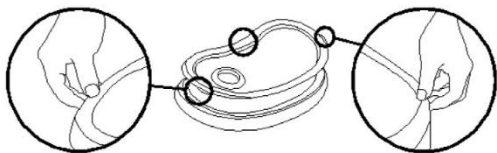

E2

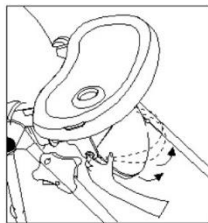

F



G1



G2



H1



H2



I1



I2

## عميلنا المحترم!

نشرك على اقتناء منتجات شركة Kinderkraft.

تصميماتنا موجهة للأطفال - وتأتي السلامة والجودة دائماً في مقدمة أولوياتنا، تمتع بمنتجنا واعلم بأنك قد أصبت الاختيار الأفضل.

# هام! اقرأ هذا الدليل بعناية للرجوع إليه مستقبلاً.

## ملاحظات حول السلامة والعناية!

### تحذيرات!



- يُحظر ترك الطفل دون إشراف أو مراقبة.
- استخدم دائماً حزام الأمان.
- خطر السقوط: امنع طفلك من التسلق على المنتج.
- لا تستخدم المنتج ما لم تُركَّب جميع مكوناته وتُضبط بشكل صحيح.
- انتبه لخطر النيران المكشوفة ومصادر الحرارة الشديدة الأخرى الموجودة بالقرب من المنتج.
- انتبه لخطر الإمالة نتيجة دفع طفلك لقدميه نحو الطاولة أو أي هيكل آخر.
- تحقق دائماً من أن المنتج آمن وثابت قبل استخدامه.
- تأكد من تركيب أحزمة الأمان على نحو صحيح.
- لا تحرك المنتج أو ترفعه أثناء وجود طفلك بداخله.

لا تستخدم المنتج حتى يمكن لطفلك الجلوس وحده دون مساعدة. أبق أطفالك بعيداً عند تجميع المنتج وتفكيكه حتى لا يتعرضون لأي إصابات. صُمم كرسي الطعام هذا للأطفال الذين يمكنهم الجلوس بمفردهم دون مساعدة، وحتى سن 3 سنوات أو من تبلغ أوزانهم 15 كجم كحد أقصى.

لا تستخدم المنتج إذا تعرضت أحد مكوناته للكسر أو التلف أو الفقدان. لا تضع المنتج أسفل النافذة، إذ يمكن للطفل استخدامه بوصفه سلماً مما قد يعرضه لخطر





## السقوط من النافذة.

لا تستخدم الملحقات أو قطع الغيار بخلاف تلك التي اعتمدها الشركة المصنعة.

### أ- الأجزاء الرئيسية

1. المقعد
2. القوائم السفلية:
  1. خلفية
  2. أمامية
3. القوائم العلوية:
  1. يسرى
  2. يمنى
4. صينية مكونة من قطعتين
5. غطاء بحزام أمان
6. زر لطي / فتح قوائم الكرسي
7. زر لتعديل ارتفاع المقعد
8. مسند قدم إضافي
9. سلة ألعاب شبكية

### ب- تجميع القوائم

قبل تجميع أطراف الأتاييب، أزل الأغطية البلاستيكية. اضغط على الزر (6) وافرد القائم الأيمن والأيسر (3.1، 3.2). ضع القائم الأيسر للكرسي (3.1) في الفتحة الجانبية للمقعد (1). أدخل القائم حتى يظهر الرقم "1" في النافذة الجانبية. كرر الإجراء مع القائم الأيمن (3.2). نتيجة لذلك، ستحصل على الهيكل الموضح في الشكل 2B. تُثَبِّت القائم 2.1 في الخلف، والقائم 2.2 في مقدمة الكرسي (الشكل 3B). تحذير: القائم الخلفي مزود بعجلات، مما يمنع حدوث الأخطاء أثناء عملية التجميع. تُثَبِّت القوائم السفلية بشكل صحيح عندما تُثَبِّت بواسطة المسامير المزودة بزنبرك.

### ج- ربط / فك الفرش

أدخل الجزء العلوي من الفرش في الجزء الخلفي من المقعد. تُثَبِّت جوانب الحقيبة، مع لفها حول دعامة النزاع وتُثَبِّت الخطافات على كل جانب من جوانب المقعد (الشكل C).

لإزالة الهيكل، اسحب جميع الأحزمة للخارج (انظر القسم د) وفك الخطافات الموجودة على جانبي المقعد. تحذير: لا تستخدم المنتج أبداً دون فرش.

### د- استخدام أحزمة الأمان القابلة للتعديل

تحذير: يعد استخدام حزام الأمان ضرورياً لسلامة طفلك. لا يضمن استخدام الصينية دعم الطفل بشكل مناسب. استخدم دائماً حزام الأمان.

يمكن ضبط أحزمة الأمان وتركيبها في ثلاثة أوضاع حسب طول الطفل.

### ربط أحزمة الأمان في المنتج:

أدخل الحلقة البلاستيكية لأحزمة من خلال الفتحة الموجودة في الغطاء وفي المقعد (الشكل 2D)، دون قفلها من الداخل (الشكل 3D). كرر هذا الإجراء مع جميع الأحزمة. وصل حزام الكف والخصر والمنشعب بالمشبك. يوضح الشكل 1D طريقة الربط الصحيحة لأحزمة

### تفكيك حزام الأمان

لإزالة حزام الأمان تمامًا، اتبع الإجراء الموضح أعلاه بالترتيب العكسي.  
لفصل أحزمة الأمان، اضغط على الزر الموجود في منتصف المشبك (الشكل 4D).

هـ- تجميع الصينية البلاستيك وضبطها

تثبت الصينية البلاستيك بالكرسي عن طريق آلية التثبيت.

يمكن ضبط الصينية في أحد الأوضاع الثلاثة - توجد العلامات على مسند الذراع.

بعد إدخال الصينية، تأكد من تثبيتها بإحكام.

لغسل الصينية، يمكنك إزالة الجزء العلوي منها بعد تحرير السقاطتين (الشكل 2E).

يمكن توصيل الصينية المفكوكة تمامًا بالقائم، في الجزء الخلفي من الكرسي.

و- ضبط مسند القدم

يمكن ضبط مسند القدم في ثلاثة أوضاع مختلفة بالضغط على الزرين الجانبيين (الشكل F).

يمكن تزويد كرسي يامي بمسند قدم إضافي. للقيام بذلك، أدخل الخفاف في إحدى الفتحات الثلاثة كما هو موضح في الشكلين 1H و2H.

تحذير! لا تقف على مسند القدم.

ز- ضبط ارتفاع الكرسي وميل مسند الظهر

يمكن ضبط الكرسي على 7 ارتفاعات مختلفة.

لرفع/ خفض المقعد: اضغط في نفس الوقت على الزر لضبط ارتفاع المقعد على كلا الجانبين واختر الوضع المحدد (الشكل 1G). تحذير: لا تفعل هذا عندما يكون الطفل جالسًا على الكرسي.

يمكن ضبط مسند ظهر الكرسي في ثلاثة أوضاع. لضبط مسند الظهر، ارفع الذراع الموجود في الخلف (الشكل 2G) وقم بإمالة مسند الظهر وضعه في الوضع المطلوب، ثم حرر الذراع. يتم قفل مسند الظهر تلقائيًا وستسمع صوت قفل.

عند اختيار أدنى وضع للمقعد، تأكد من أن المؤشر الموجود على الجانب يشير إلى 7.

ح- تجميع سلة الألعاب

يجب توصيل سلة الألعاب الشبكية بالكرسي باستخدام مشابك الفيكلرو التي يتم إدخالها من خلال الأنابيب أسفل مقعد الكرسي (الشكلان 1I و2I). يبلغ الحد الأقصى لحمولة سلة الألعاب الشبكية 2 كجم.

ط- التنظيف

الكرسي: نظّف الكرسي باستخدام قطعة قماش نظيفة ومبللة وصابون معتدل. حزام الأمان: اربط الأحزمة معًا. يُغسل يدويًا. لا تستخدم مبيض الأقمشة. لا تستخدم التجفيف الآلي. لا توكبه. لا تنظفه تنظيفًا جافًا. يجب غسل سلة الألعاب الشبكية يدويًا. لا تستخدم مبيض الأقمشة. لا تستخدم التجفيف الآلي. لا توكبه. لا تنظفه تنظيفًا جافًا.

شرح الرموز:

لا تغسل المنتج، نظّفه برفق باستخدام قطعة قماش مبللة وسائل تنظيف خفيف.		اغسله يدويًا عند 40 درجة مئوية كحد أقصى.	
لا تستخدم مبيض الأقمشة		لا تستخدم التجفيف الآلي	
لا تكويه		لا تنظفه تنظيفًا جافًا	

## الضمان

- أ- يسري الضمان على المنتجات المباعة في الدول التالية: فرنسا، إسبانيا، ألمانيا، بولندا، المملكة المتحدة، إيطاليا.
- ب- يحدد البائع شروط الضمان وأحكامه المطبقة في الدول الأخرى بخلاف تلك المذكورة أعلاه.
- جميع حقوق هذه البيانات محفوظة بالكامل لشركة (فور كرافت إس بي زد أو أو). قد ينتج عن أي استخدام غير مصرح به أو سوء استخدام، بما في ذلك: حق الانتفاع، والنسخ، والتقليد، والمشاركة -كليًا أو جزئيًا- دون الحصول على موافقة شركة (فور كرافت إس بي زد أو أو) التعرض لمواجهة العواقب القانونية.

**VÁŽENÝ ZÁKAZNÍKU!**

Děkujeme za zakoupení výrobku značky Kinderkraft.

Tvoříme výrobky pro vaše dítě – dbáme vždy na bezpečnost a kvalitu a zajišťujeme tak pohodlí toho nejlepšího výběru.

# DŮLEŽITÉ! POKYNY SI POZORNĚ PŘEČTĚTE A USCHOVEJTE PRO POZDĚJŠÍ NAHLÉDNUÍ.

## Upozornění týkající se bezpečnosti a bezpečnostních opatření

### UPOZORNĚNÍ:

- Nikdy nenechávejte dítě bez dozoru.
- Před použitím vždy zkontrolujte, zda je výrobek bezpečný a stabilní.
- Stolička na krmení: Vždy používejte zádržný systém.
- Ujistěte se, že jsou popruhy správně nasazené.
- Nepoužívejte výrobek, dokud nejsou všechny součásti správně připevněné a seřízené.
- Nepřemísťujte, ani nezvedejte výrobek, ve kterém je umístěno dítě.
- Nebezpečí pádu: Nenechte své dítě šplhat na výrobek.
- Pozor na nebezpečí otevřeného ohně nebo dalších zdrojů tepla v blízkosti výrobku.

Pozor na nebezpečí převrhnutí, když vaše dítě zapře nohy o stůl nebo jiný předmět. Nepoužívejte výrobek tak dlouho, dokud dítě nebude umět samostatně sedět. Abyste zabránili poranění, držte děti v bezpečné vzdálenosti v době montáže a demontáže výrobku.



Tato stolička je určena pro děti do 36 měsíců s tělesnou hmotností do 15 kg, které umí samostatně sedět.

Výrobek nepoužívejte v případě prasklin, roztržení nebo jakékoliv chybějící části. Je třeba si uvědomit rizika, jaká představuje otevřený oheň nebo jiné zdroje vysoké teploty, jako jsou elektrická kamna, plynová kamna apod. poblíž výrobku.

Výrobek umístěný pod oknem může dítě použít jako schod a může tak dojít k vypadnutí dítěte z okna.

Nepoužívejte příslušenství ani jiné náhradní díly, které nejsou schválené výrobcem.



## 1. Hlavní části

1. Sedadlo:
2. Dolní nohy:
  1. Zadní
  2. Přední
3. Horní nohy:
  1. Levé
  2. Pravé
4. Dvoudílný podnos
5. Potah s bezpečnostními pásy
6. Tlačítko pro rozložení/složení nohou stoličky
7. Tlačítko pro nastavení výšky stoličky
8. Další opěrka pro nohy
9. Síťový koš na hračky

## 2. Montáž nohou

Před montáží sundejte z konců trubky plastové čepičky. Stlačte tlačítko (6) a rozložte pravou a levou nohu (3.1, 3.2). Umístěte levou nohu stoličky (3.1) do otvoru na boku sedátka (1). Zasuňte nohu, až se v okénku na boku objeví číslice „1“. Zopakujte činnost s pravou nohou (3.2). Výsledkem by měla být smontovaná konstrukce, jak je vidět na obrázku B2. Připevněte nohu 2.1 zezadu a 2.2 zepředu stoličky (obr. B3). VAROVÁNÍ: Zadní noha je vybavena kolečky, které zabraňují záměně nohou při montáži. Spodní nohy jsou správně namontované, když byly zajištěny pružinovými čepy.

## 3. Nasazování/sundávání polstrování

Zasuňte spodní část potahu na opěrku sedadla. Upevněte boky potahu jejich ovinutím kolem loketních opěrek a zajištěním háčky z každé strany sedátka (obr. C).

Pro sundání potahu vysuňte všechny bezpečnostní pásy (viz bod D) a odháknete háčky z každé strany sedadla.

VAROVÁNÍ: Nikdy nepoužívejte výrobek bez polstrování.

## 4. Použití nastavitelných bezpečnostních pásů

VAROVÁNÍ: Použití bezpečnostních pásů je nutné pro zajištění bezpečnosti dítěte. Použití samotného tácku nezaručuje správné zachycení dítěte. Použijte vždy bezpečnostní pásy.

Bezpečnostní pásy můžete nastavit a můžete je nainstalovat ve třech pozicích v závislosti na

velikosti dítěte.

Upevnění bezpečnostních pásů k výrobku:

Protáhněte plastový kroužek pásů otvorem v potahu a v sedadle (obr. D2), tak aby se zablokoval (obr. D3). Zopakujte činnost pro všechny pásy. Spojte ramenní a bederní pásy a rozkrokový pás ve sponě. Správné zapnutí pásu zobrazuje obr. D1.

Demontáž bezpečnostních pásů:

Pro úplnou demontáž pásu postupujte v opačném pořadí, než jak je uvedeno výše.

Pro rozepnutí bezpečnostních pásů stlačte tlačítko uprostřed spony (obr. D4).

## **5. Uchycení a nastavení plastového stolečku**

Plastový stůlek přichyťte ke stoličce pomocí západkového mechanismu.

Stoleček můžete nastavit do jedné ze třech poloh – označení se nachází na loketní opěrce.

Po vložení stolečku zkontrolujte, zda je správně namontován.

Pro přichycení stolečku můžete sundat jeho vrchní vrstvu po odblokování čtyřech ok (obr. E2).

Úplně demontovaný stoleček můžete zavěsit na nohu zezadu stoličky.

## **6. Nastavení opěrky nohou**

Opěrku nohou můžete nastavit v třech různých pozicích stisknutím dvou tlačítek, která se nachází v boční části (obr. F).

Židle YUMMY může být vybavena další opěrkou pro nohy. Za tímto účelem vložte háček do jednoho ze tří otvorů, jak je znázorněno na obrázku H1, H2.

POZOR! Nestůjte na opěrce nohou.

## **7. Nastavení výšky stoličky a naklonění opěrky**

Stolička může být nastavena do 7 různých výšek.

Pro zvednutí/sundání sedátka: zároveň stiskněte tlačítko pro nastavení výšky po obou stranách sedátka a nastavte ve zvolené poloze (obr. G1). **VAROVÁNÍ:** Tyto úkony neprovádějte, pokud dítě sedí ve stoličce.

Opěrka židličky může být nastavena do třech poloh. Pro nastavení stupně opěrky zvedněte páku nacházející se zadní strany (obr. G2), nakloňte opěrku a nastavte ji do zvolené polohy, poté pusťte páčku. Opěrka se automaticky zablokuje a uslyšíte zvuk blokování.

Při volbě nejnižší polohy sedadla se ujistěte, že ukazatel na boku ukazuje 7.

## **8. Sestavení koše na hračky**

Síťový koš na hračky by měl být namontován na židličku pomocí suchých zipů, které se protahují mezi trubkami umístěnými pod sedadlem židličky (obr. I1 a I2). Maximální zatížení síťového koše na hračky je 2 kg.

## **9. Čištění**

Stolička: Vyčistěte čistým a navlhčeným hadříkem a jemným mýdlem. Pásy: Sepněte vzájemně pásy: Perte v ruce: Nebělte. Nesušte v bubnové sušičce. Nežehlete. Nečistěte chemicky. Síťový koš na hračky perte ručně. Nebělit. Nesušit v bubnové sušičce. Nežehlit. Nečistit chemicky.

## Vysvětlivky označení:

	Prát ručně v teplotě do 40 °C		Neperte. Výrobek lze jemně omýt vlhkým hadříkem a jemným čistícím prostředkem.
	Nesušit v sušičce		Nebělit
	Nečistit chemicky		Nežehlit

## 10. Záruka

1. Na všechny Výrobky Kinderkraft se vztahuje záruka 24 měsíců. Období záruční ochrany začíná dnem vydání zboží kupujícímu.
2. Záruka se vztahuje pouze na území členských států Evropské Unie s výjimkou zámořských území (v souladu s aktuálním skutkovým stavem, včetně zejména: Azorské ostrovy, Madeira, Kanárské Ostrovy, Francouzské zámořské departamenty, Ålandy, Athos, Ceuta, Melilla, Helgoland, Büsingen am Hochrhein, Campione d'Italia a Livigno), a také na území Spojeného Království velké Británie a Severního Irsku, s výjimkou britských zámořských teritorií (mj. Bermudy, Kajmanské Ostrovy, Falklandy).
3. V zemích, které nejsou uvedeny výše, záruka výrobce neplatí. Podmínky dodatečné záruky může prodejce specifikovat.
4. V některých zemích je možné na omezenou dobu rozšířit záruku až na 120 měsíců (10 let). Kompletní obsah podmínek a registrační formulář pro prodloužení záruky jsou k dispozici na webových stránkách [WWW.KINDERKRAFT.COM](http://WWW.KINDERKRAFT.COM)
5. Záruka platí pouze na území uvedené v odst. 2.
6. Reklamacce musí být podány vyplněním formuláře dostupného na webu [WWW.RMA.KINDERKRAFT.COM](http://WWW.RMA.KINDERKRAFT.COM)
7. Záruka se nevztahuje na:
  - A. Kosmetické škody, včetně mj.: škrábance, promáčknutí a praskliny plastu, ledaže k havárii došlo z důvodu výrobní závady nebo chyby materiálu;
  - B. Poškození způsobené nesprávným používáním nebo špatnou údržbou, včetně: mechanického poškození výrobků způsobeného nesprávným používáním nebo špatnou údržbou;
    - Seznamte se s návodem k obsluze a údržbě výrobku obsaženého v návodu k obsluze;
  - C. Poškození způsobené nesprávným montáží, instalací nebo demontáží výrobků a / nebo příslušenství;
    - Seznamte se s návodem k obsluze a montáži výrobku obsaženého v návodu k obsluze;
  - D. Poškození způsobených korozí, plísní nebo rzi v důsledku nesprávné údržby, péče a skladování;

- E. Poškození způsobené standardním opotřebením nebo jiným způsobem v důsledku normálního plynutí času;
    - To zahrnuje: roztržení nebo proražení potrubí; poškození pneumatiky; poškození běhounu pneumatiky; blednutí tkáně vzniklé v důsledku mechanického používání (např. na závěsech a krytu pohyblivých částí);
  - F. Poškození nebo eroze způsobené vystavením slunci, potu, pracím prostředkům, skladovacím podmínkám nebo častému mytí atd.;
  - G. Škody způsobené nehodou, zneužíváním, nesprávným používáním, požárem, kontaktem s kapalinou, zemětřesením nebo jinými vnějšími příčinami;
  - H. Produkty, které byly modifikovány za účelem změny funkčnosti bez písemného povolení 4Kraft;
  - I. Produkty, ze kterých bylo odstraněno nebo nějakým způsobem znetvořeno sériové číslo nebo číslo šarže;
  - J. Poškození způsobené použitím komponent nebo produktů třetích stran, mj.: držáky nápojů, deštníky, odrazové prvky, zvonky;
  - K. Škody způsobené dopravou nebo údržbou letadla.
8. Záruční doba pro příslušenství dodávané v balení je 6 měsíců od data prodeje, s výjimkou výše uvedených škod.
9. Tyto záruční podmínky mají doplňkový charakter ve vztahu k zákonným právům zákazníka, které mu náleží vůči 4KRAFT sp. z o.o.. Záruka nevyklučuje, neomezuje ani nepozastavuje práva zákazníka vyplývající z ustanovení o zárukách za vady prodané věci.
10. Úplný obsah záručních podmínek je k dispozici na webových stránkách [WWW.KINDERKRAFT.COM](http://WWW.KINDERKRAFT.COM) <http://WWW.KINDERKRAFT.COM>

**Všechna práva na toto zpracování náleží výhradně společnosti 4Kraft Sp. z o.o. Jakékoli neoprávněné použití v rozporu s jejich zamýšleným účelem, zejména: použití, kopírování, reprodukce, sdílení - zcela nebo zčásti bez souhlasu 4Kraft Sp. z o.o. může mít za následek právní důsledky.**



**SEHR GEEHRTE KUNDIN, SEHR GEEHRTER KUNDE!**

Vielen Dank für Ihren Kauf eines Produktes von Kinderkraft.

Wir entwickeln unsere Produkte mit dem Gedanken an Ihr Kind – wir kümmern uns immer um die Sicherheit und Qualität und gewährleisten Ihnen dadurch die beste Wahl.

# WICHTIG! BITTE SORGFÄLTIG LESEN UND FÜR SPÄTERES NACHLESEN UNBEDINGT AUFBEWAHREN.

## Sicherheit und Vorsichtsmaßnahmen

### WARNUNG!

- Lassen Sie Ihr Kind nie unbeaufsichtigt. Immer die Sicherheitsgurte benutzen.
- Fallrisiko: Kinder nicht auf das Produkt klettern lassen.
- Das Produkt nicht benutzen, wenn nicht alle Teile ordnungsgemäß montiert und justiert sind.
- Darauf achten, dass das Produkt nicht in der Nähe von offenem Feuer und anderen Hitzequellen aufgestellt wird.
- Es besteht das Risiko, dass das Produkt umkippen könnte, wenn das Kind die Füße gegen einen Tisch oder einen anderen Gegenstand drückt.
- Überprüfen Sie vor dem Gebrauch immer die Sicherheit und die Stabilität der Produkt
- Achten Sie auf die ordnungsgemäße Anbringung aller Geschirre.

Transportieren und heben Sie dieses Produkt nicht, wenn sich das Kind darin befindet

Das Produkt nicht verwenden, bis das Kind allein sitzen kann. Um Verletzungen zu vermeiden, halten Sie Kinder während der Montage und Demontage des Produktes



fern.

Der Hochstuhl ist für Kinder im Alter bis 36 Monaten, mit einem Gewicht von bis zu 15 kg, die in der Lage sind, unabhängig zu sitzen, bestimmt.

Das Produkt nicht verwenden, wenn es gebrochen, gerissen ist oder Teile fehlen.

An einem Fenster stehender Kinderstuhl von dem Kind als Stufe genutzt werden und dass dies dazu führen könnte, dass das Kind aus dem Fenster fällt.

Keine anderen als die vom Hersteller zugelassenen Zubehörteile oder Ersatzteile zu verwenden



## 1. Hauptbauteile

1. Sitz
2. Untere Beine:
  1. hinten
  2. vorne
3. Obere Beine:
  1. links
  2. rechts
4. Zweiteiliges Tablett
5. Bezug mit Sicherheitsgurten
6. Druckknopf zum Auf- und Zusammenklappen der Stuhlbeine
7. Druckknopf zur Einstellung der Stuhlhöhe
8. Zusätzliche Fußstütze
9. Netzspielzeugkorb

## 2. Montage der Beine

Vor der Montage Kunststoffkappen aus Rohrenden entfernen. Den Druckknopf (6) drücken und das rechte und linke Bein aufklappen (3. 1, 3.2). Das linke Stuhlbein (3.1) ins Loch im Seitenteil des Sitzes stecken (1). Das Bein einführen, bis im Fenster am Seitenteil die Ziffer „1“ erscheint. Den Vorgang mit dem rechten Bein wiederholen (3. 2). Im Ergebnis sollten Sie einen solchen Aufbau bekommen wie auf der Abb. B2 dargestellt. Das Bein 2.1 hinten und das Bein 2.2 am Vorderteil des Stuhls befestigen (Abb. B3). **WARNUNG:** Das hintere Bein ist mit Rädern ausgestattet, was erlaubt, Irrtümer auf der Montageetappe zu vermeiden. Untere Beine sind richtig montiert, wenn sie mit Federbolzen abgesichert sind.

## 3. Bezug auf- und abziehen

Den oberen Teil der Sitzlehne mit dem Bezug überziehen. Seitenteile des Bezugs befestigen, indem sie um die Armlehnen gewickelt und mit Haken an allen Sitzseiten gesichert werden (Abb.C).

Um den Bezug abzuziehen, sind alle Sicherheitsgurte herauszuziehen (siehe Punkt D) und Haken an jeder Sitzseite abzunehmen.

**WARNUNG:** Das Produkt nie ohne Bezüge verwenden.

#### **4. Anwendung der verstellbaren Sicherheitsgurte**

**WARNUNG:** Das Anlegen der Sicherheitsgurte ist notwendig, um die Sicherheit des Kindes zu gewährleisten. Die Verwendung des Kunststofftablets selbst schützt das Kind nicht ausreichend. Immer Sicherheitsgurte verwenden.

Die Sicherheitsgurte sind einstellbar, sie können in drei Positionen montiert werden je nach der Größe des Kindes.

**Befestigung der Sicherheitsgurte am Produkt:**

Den Plastikring der Gurte durch den Schlitz im Bezug und im Sitz so durchziehen (Abb. D2), dass er sich einklemmt (Abb. D3). Den Vorgang bei allen Gurten wiederholen. Schulter- und Hüftengurte sowie der Schrittgurt sind in der Schnalle zu verbinden. Richtiges Anschnallen wird auf der Abb. D1 dargestellt.

**Demontage der Sicherheitsgurte:**

Um die Gurte ganz zu demontieren, gehen Sie in der umgekehrten Reihenfolge vor, als vorstehend beschrieben.

Um die Sicherheitsgurte abzuschnallen, ist der Druckknopf in der Mitte der Schnalle einzudrücken (Abb. D4).

#### **5. Befestigung und Einstellung des Kunststofftablets**

Das Kunststofftablett an den Stuhl mit einem Einrastmechanismus befestigen.

Das Tablett kann in eine der drei Positionen eingestellt werden – die entsprechende Markierung befindet sich an der Armlehne.

Nach dem Einstecken des Tablets ist zu prüfen, ob es sicher sitzt.

Um das Tablett zu spülen, ist seine obere Schicht nach der Entriegelung von zwei Verschlüssen abzunehmen. (Abb. E2).

Das ganz demontierte Tablett kann man am Hinterbein des Stuhls aufhängen.

#### **6. Einstellung der Fußstütze**

Die Fußstütze kann in drei unterschiedlichen Positionen fixiert werden, indem zwei Druckknöpfe im Seitenteil gedrückt werden. (Abb. F)

Der YUMMY Stuhl kann mit einer zusätzlichen Fußstütze ausgestattet werden. Führen Sie dazu den Haken wie in Abbildung H1, H2 gezeigt in eines der drei Löcher ein.

**ACHTUNG!** Stellen Sie sich nicht auf die Fußstütze.

#### **7. Höheneinstellung des Hochstuhls und Neigungseinstellung der Rückenlehne**

Der Hochstuhl kann auf 7 unterschiedliche Höhen eingestellt werden.

Um den Sitz zu heben oder zu senken: beide Sitzhöhenstellknöpfe an beiden Seiten gleichzeitig drücken und die gewünschte Sitzhöhe wählen. (Abb. G1). **WARNUNG:** Diese Vorgänge dürfen nicht ausgeführt werden, wenn das Kind auf dem Hochstuhl sitzt.

Die Rückenlehne des Hochstuhls kann in drei Positionen eingestellt werden. Um die Rückenlehne nach vorne oder nach hinten zu verstellen, muss der hinten befindliche Hebel hochgezogen werden (Abb. G2), dann ist die Rücklehne zu verstellen und in die gewünschte Position einzustellen. Nachher ist der Hebel zu lösen. Die Rückenlehne wird automatisch verriegelt und das Einrastgeräusch wird hörbar.

Stellen Sie bei der Auswahl der niedrigsten Sitzposition sicher, dass die Anzeige an der Seite 7 anzeigt.







## 8. Befestigung des Spielzeugkorbes

Der Netzspielzeugkorb sollte mit Klettverschlüssen, die durch die Rohre unter der Sitzfläche des Stuhls geführt werden, am Stuhl befestigt werden (Abb. I1 und I2). Die maximale Belastung des Netzspielzeugkorbes beträgt 2 kg.

## 9. Reinigung

Kinderstuhl: Mit einem sauberen und feuchten Tuch sowie mit einer sanften Seife reinigen. Sicherheitsgurte Gurte zusammenschnallen. Von Hand waschen. Keine Bleichmittel verwenden. Nicht im Trommeltrockner trocknen. Nicht bügeln. Nicht chemisch reinigen. Der Netzspielzeugkorb sollte von Hand gewaschen werden. Nicht bleichen. Nicht im Wäschetrockner trocknen. Nicht bügeln. Nicht chemisch reinigen.

### Erklärung der Symbole:

	Handwäsche bei max 40 ° C		Nicht waschen. Das Produkt kann mit einem feuchten Tuch und einem milden Reinigungsmittel gewaschen werden.
	Nicht im Trommeltrockner trocknen.		Nicht bleichen.
	Nicht chemisch reinigen.		Nicht bügeln.

## 10. Garantie

1. Alle Kinderkraft Produkte haben 24-monatige Garantie. Die Garantiefrist beginnt an dem Tag, an dem das Produkt an den Käufer geliefert wird.
2. Die Garantie gilt nur im Gebiet der EU-Mitgliedstaaten, mit Ausnahme von Überseegebieten (gemäß dem aktuellen Sachstand, insbesondere: Azoren, Madeira, Kanarische Inseln, französische Überseegebieten, Ålandinseln, Athos, Ceuta, Melilla, Helgoland, Büsingen am Hochrhein, Campione d'Italia und Livigno), sowie im Gebiet des Vereinigten Königreichs Großbritannien und Nordirland, mit Ausnahme von Überseegebieten (u.a. Bermuda, Cayman Islands, Falkland Islands).
3. Die Garantie gilt nicht in Ländern, die oben nicht genannt wurden. Die Bedingungen der zusätzlichen Garantie können vom Verkäufer festgelegt werden.
4. In einigen Ländern ist es möglich, die Garantie für einen begrenzten Zeitraum auf 120 Monate (10 Jahre) zu verlängern. Der vollständige Text der Allgemeinen Geschäftsbedingungen und das Formular für Garantieverlängerung sind unter [WWW.KINDERKRAFT.COM](http://WWW.KINDERKRAFT.COM) verfügbar.
5. Die Garantie gilt nur im Absatz 2 genannten Gebiet.
6. Die Beschwerden sollten unter Anwendung des Formulars unter [WWW.RMA.KINDERKRAFT.COM](http://WWW.RMA.KINDERKRAFT.COM) eingereicht werden.
7. Die Garantie umfasst nicht:

- A. kleine Schäden, einschließlich, aber nicht beschränkt auf: Kratzer, Dellen und Risse des Kunststoffes, es sei denn, der Fehler ist auf einen Material- oder Herstellungsfehler zurückzuführen;
  - B. Schäden durch unsachgemäße Verwendung oder schlechte Wartung, einschließlich, aber nicht beschränkt auf: mechanische Schäden an den Produkten, die durch unsachgemäße Verwendung oder schlechte Wartung verursacht wurden;
    - Lesen Sie die Informationen über Bedienung und Wartung in der Bedienungsanleitung;
  - C. Schäden durch unsachgemäße Montage, Installation oder Demontage von Produkten und / oder Zubehör;
    - Lesen Sie die Informationen über Bedienung und Montage in der Bedienungsanleitung;
  - D. Schäden durch Korrosion, Schimmel oder Rost durch unsachgemäße Wartung, Pflege und Lagerung;
  - E. Schäden, die durch normale Abnutzung oder durch normalen Zeitablauf verursacht wurden;
    - Dazu gehören: Risse oder Brüche der Schläuche; Reifenschäden; Reifenprofilschäden, Ausbleichen der Stoffe infolge mechanischer Verwendung (z.B. an Gelenken oder Bedeckung der beweglichen Teile);
  - F. Schäden oder Erosion durch Sonne, Schweiß, Reinigungsmittel, Lagerbedingungen oder häufiges Waschen usw.;
  - G. Schäden durch Unfall, Missbrauch, unsachgemäße Verwendung, Feuer, Flüssigkeit, Erdbeben und andere äußere Ursachen;
  - H. Produkte, deren Funktionen ohne schriftliche Zustimmung von 4Kraft geändert wurden;
  - I. Produkten, von denen die Seriennummer oder Chargennummer entfernt oder in irgendeiner Weise zerstört wurde;
  - J. Schäden durch die Verwendung von Komponenten und Produkten der anderen Produzenten, einschließlich, aber nicht beschränkt auf: Getränkehalter, Schirme, Reflektoren, Glocken;
  - K. Schäden durch Transport oder Flugzeugpersonal.
8. Die Garantiedauer für das dem Produkt beigefügte Zubehör beträgt 6 Monate ab Verkaufsdatum, ausgenommen von den oben erwähnten Schäden.
  9. Diese Garantiebedingungen ergänzen die gesetzlichen Ansprüche des Kunden gegenüber 4KRAFT sp. z o.o. Die Garantie schließt die Rechte des Kunden, die sich aus den Vorschriften über die Gewährleistung für Mängel am verkauften Produkt ergeben, nicht aus, beschränkt sie nicht und stellt sie nicht ein.
  10. Der vollständige Inhalt der Garantiebedingungen ist auf der Website [WWW.KINDERKRAFT.COM](http://WWW.KINDERKRAFT.COM) verfügbar

Alle Rechte an dieser Studie liegen vollständig bei 4Kraft Sp. z o. o. Jede nicht autorisierte Verwendung, die ihrem beabsichtigten Zweck widerspricht, insbesondere: Verwendung, Kopieren, Reproduktion, Weitergabe - ganz oder teilweise ohne Zustimmung von 4Kraft Sp. z o. o. kann rechtliche Konsequenzen haben.

EN

**DEAR CUSTOMER!**

Thank you for purchasing a Kinderkraft product.

Our products are designed to help your child – we always care about safety and quality, thus ensuring the comfort of the best choice.

# IMPORTANT! READ CAREFULLY AND KEEP FOR FUTURE REFERENCE.

## Safety instructions and precautions

### WARNING!

- Never leave the child unattended.
- Always use the restraint system.
- Falling hazard: Prevent your child from climbing on the product.
- Do not use the product unless all components are correctly fitted and adjusted
- Be aware of the risk of open fires and other sources of strong heat in the vicinity of the product.
- Be aware of the risk of tilting when your child can push its feet against a table or any other structure.
- Always check the security and the stability of product before use.
- Make sure that any harness is correctly fitted.

Do not move or lift the product while the child is inside.

Do not use the product until the child can sit up unaided. Keep children away when assembling and disassembling the product to avoid injury. High chair is intended for children able to sit up unaided and up to 3 years or a maximum weight of 15 kg.

Don't use the product if any part is broken, torn or missing.



Product located under a window could be used as a step by the child and cause the child to fall out of the window.

Accessories or replacement parts other than those approved by the manufacturer must not be used.



## 1. Main parts

1. Seat
2. Lower legs:
  1. Rear
  2. Front
3. Upper legs:
  1. Left
  2. Right
4. Two-piece tray
5. Cover with safety harness
6. Button for folding/unfolding legs of the chair
7. Button for seat height adjustment
8. Additional footrest
9. Mesh toy basket

## 2. Assembly of legs

Before assembling ends of the tubes, remove the plastic caps. Press the button (6) and unfold right and left leg (3.1, 3.2). Place the left leg of the chair (3.1) in the side opening of the seat (1). Insert the leg until number "1" appears in the side window. Repeat the procedure with the right leg (3.2). As a result, you should obtain the structure shown in Fig. B2. Fix leg 2.1 at the rear, and leg 2.2 in the front of the chair (Fig. B3). **WARNING:** The rear leg is equipped with wheels, preventing mistakes during the assembly process. The lower legs are fitted correctly, when they are secured by spring-mounted pins

## 3. Attaching / removing the upholstery

Insert the top of the upholstery onto the back of the seat. Attach the sides of the pouch, wrapping it around the arm support and securing hooks on each side of the seat (Fig. C). In order to remove the shell, pull out all the belts (see section D) and unhook the hooks on each side of the seat.

**WARNING:** Never use the product without upholstery.

## 4. Use of adjustable safety harness

**WARNING:** Use of safety harness is essential for the safety of your child. Using the tray does not ensure proper child support. Always use safety harness.

Belts of safety harness can be adjusted and mounted in three positions depending on the height of the child.

Fastening belts of the safety harness to the product:

Put the plastic ring of the belts through the opening in the cover and in the seat (Fig. D2), without locking it inside (Fig. D3). Repeat this procedure for all the belts. Connect shoulder, hip and crotch belt in the buckle. Correct fastening of the belts of safety harness is shown in Fig. D1.

Disassembly of safety harness.

To completely remove the safety harness, proceed in the reverse order to the procedure described above.

To disconnect the belts of the safety harness, press the button in the middle of the buckle (Fig.D4).

### **5. Assembly and adjustment of the plastic tray**

Attach the plastic tray to the chair by means of the clamping mechanism.

The tray can be set in one of three positions - marking is located on the armrest.

After inserting the tray, make sure that it is securely mounted.

In order to wash the tray, you can remove its top after releasing two catches (Fig. E2).

Completely dismantled tray may be attached to the leg, at the back of the chair.

### **6. Footrest adjustment**

The footrest can be set in three different positions by pressing the two side buttons (Fig. F)

The YUMMY chair can be fitted with an additional footrest. To do this, insert the hook into one of the three holes as shown in figure H1, H2.

**WARNING!** Do not stand on the footrest.

### **7. Adjusting the height of the chair and the backrest inclination**

The chair can be set at 7 different heights.

To lift/lower the seat: simultaneously press the button to adjust the height of the seat on both sides and set to the selected position (Fig. G1). **WARNING:** Do not do this when the baby is sitting in the chair.

The backrest of the chair can be set in three positions. To adjust the backrest, lift the lever located at back (Fig. G2), tilt the backrest and place it in the desired position, then release the lever. The backrest is locked automatically and you will hear a locking sound.

When selecting the lowest seat position, make sure that the indicator on the side indicates 7.

### **8. Assembly of the toy basket**







The mesh toy basket must be attached to the chair with Velcro fasteners inserted through the tubes under the seat of the chair (Fig. I1 and I2). The maximum load of the mesh toy basket is 2 kg.

### **9. Cleaning**

Chair: Clean with a clean and damp cloth using mild soap. Safety harness: Fasten belts together. Handwash. Do not bleach. Do not dry in a tumble dryer. Do not iron. Do not dry clean. The mesh toy basket must be hand washed. Do not use bleach. Do not tumble dry. Do not iron. Do not dry clean.



## Explanation of symbols:

	Hand wash at max. 40°C.		Do not wash. Clean the product gently with a damp cloth and a mild detergent.
	Do not dry in a tumble dryer		Do not bleach
	Do not dry clean		Do not iron

## 10. Warranty

1. All Kinderkraft products are covered by a 24-month warranty. The warranty period starts from the date the product is handed over to the Buyer.
2. The warranty is only valid in the member states of the European Union, excluding overseas territories (as currently defined, including in particular: Azores, Madeira, Canary Islands, French Overseas Departments, Åland Islands, Athos, Ceuta, Melilla, Helgoland, Büsingen am Hochrhein, Campione d'Italia and Livigno) and the territory of the United Kingdom of Great Britain and Northern Ireland excluding the British Overseas Territories (e.g. Bermuda, Cayman Islands, Falkland Islands).
3. The manufacturer's warranty does not apply to countries not listed above. The conditions of the additional warranty may be determined by the Seller.
4. In some countries, it is possible to extend the warranty to a limited period of 120 months (10 years). The complete terms and conditions and the warranty extension registration form are available at [WWW.KINDERKRAFT.COM](http://WWW.KINDERKRAFT.COM)
5. The warranty is valid only in the territory indicated in paragraph 2.
6. Claims must be made by completing the form available at [WWW.RMA.KINDERKRAFT.COM](http://WWW.RMA.KINDERKRAFT.COM)
7. The warranty does not cover:
  - A. Cosmetic damage, including but not limited to: scratches, dents and cracks in plastic, unless the failure is due to a material or manufacturing defect;
  - B. Damage resulting from misuse or poor maintenance - including but not limited to: mechanical damage to products caused by misuse or poor maintenance;
    - Refer to the instructions for use and installation of the product contained in the user manual;
  - C. Damage caused by improper assembly, installation or disassembly of products and/or accessories;
    - Refer to the instructions for use and installation of the product contained in the user manual;
  - D. Damage caused by corrosion, mould or rust, resulting from improper maintenance, care and storage;

- E. Damage caused by normal wear and tear or otherwise resulting from the normal passage of time;
  - This includes: tears or punctures in inner tubes; tyre damage; tyre tread damage; fading of fabrics resulting from mechanical use (e.g. on joints and covering of moving parts);
- F. Damage or erosion caused by sun, perspiration, detergents, storage conditions or frequent washing, etc;
- G. Damage caused by accident, abuse, misuse, fire, contact with liquid, earthquake or other external causes;
- H. Products that have been modified to change functionality without 4Kraft's written consent;
- I. Products from which the serial number or lot number has been removed or tampered with in any way;
- J. Damage caused by the use of third party components or products - including but not limited to: cup holders, umbrellas, reflectors, bells;
- K. Damage caused by transport or by ground handling service providers.
8. The warranty period for accessories included with the product is 6 months from the date of sale, excluding the faults described above.
9. These warranty conditions are complementary to the Customer's statutory rights with respect to 4KRAFT sp. z o.o. The warranty does not exclude, limit or suspend the Customer's rights under warranty for defects in goods sold.
10. The full text of the Terms and Conditions of the Warranty is available on the website [WWW.KINDERKRAFT.COM](http://WWW.KINDERKRAFT.COM)

**All rights to this data are entirely reserved to 4Kraft Sp. z o.o. Any unauthorized use or misuse, including usufruct, copying, duplication and sharing, wholly or partially, without consent of 4Kraft Sp. z o.o. may result in legal consequences.**

**¡ESTIMADO CLIENTE!**

Gracias por comprar el producto de marca Kinderkraft.  
Diseñamos pensando en su hijo, siempre nos preocupamos por la seguridad, la calidad y garantizamos la máxima comodidad.

# ¡IMPORTANTE! LEER DETENIDAMENTE Y MANTENERLAS PARA FUTURAS CONSULTAS.

## Observaciones sobre la seguridad y las precauciones

### ¡ADVERTENCIA!:

- No dejar nunca al niño desatendido
- Siempre verifique que el producto esté seguro y estable antes de su uso.
- Utilice siempre el sistema de sujeción.
- Asegúrese de que el arnés esté correctamente instalado.
- Utilice el producto únicamente cuando todos sus componentes estén correctamente fijados y ajustados.
- No mueva ni levante el producto con el niño dentro.
- Riesgo de caída: Evite que el niño trepe por el producto.
- Existe un riesgo al situar el producto cerca del fuego o de otras fuentes importantes de calor.

Existe riesgo de vuelco si el niño apoya los pies en una mesa o cualquier otra estructura.

No use el producto hasta que el niño pueda sentarse de forma independiente. Para evitar lesiones, mantenga a los niños alejados cuando monte y desmonte el producto.

La trona está diseñada para niños de hasta 36 meses de edad, con un peso de hasta



15 kg, que pueden sentarse de forma independiente.

No use el producto en caso de una grieta, rotura o falta de alguna pieza.

Tenga en cuenta los riesgos que presentan las llamas abiertas u otras fuentes de alta temperatura, como estufas eléctricas, estufas de gas, etc., cerca del producto.

El producto colocado debajo de la ventana puede ser utilizado por el niño como un escalón y hacer que el niño se caiga de la ventana.

No use accesorios o repuestos que no sean los aprobados por el fabricante.



## 1. Piezas principales

1. Asiento
2. Pies inferiores:
  1. Trasero
  2. Delantero
3. Pies superiores:
  1. Izquierdo
  2. Derecho
4. Bandeja de dos piezas
5. Funda con cinturones de seguridad
6. Botón para plegar/desplegar los pies de la trona
7. Botón para ajustar de altura de la trona
8. Reposapiés adicional
9. Cesta para juguetes de malla

## 2. Montaje de los pies

Antes del montaje, retire los tapones de plástico de los extremos de tubos. Pulse el botón (6) y despliegue el pie derecho e izquierdo (3.1, 3.2). Coloque el pie izquierdo (3.1) en el agujero del lateral del asiento (1). Inserte el pie hasta que aparezca el número "1" en la ventana del lateral. Repita la misma actividad con el pie izquierdo (3.2). Como resultado, debe obtener la estructura como se muestra en la Figura B2. Fije el pie 2.1 en la parte trasera, y el pie 2.2 en la parte delantera de la trona (Fig. B3). ADVERTENCIA: El pie trasero está equipado con ruedas, lo que le permite evitar errores durante el montaje. Los pies inferiores están montados correctamente cuando están asegurados con los pasadores de resorte.

## 3. Montaje/desmontaje de la tapicería

Inserte la parte superior de la funda en el respaldo. Fije los laterales de la funda envolviéndolos alrededor de los reposabrazos y asegurándolos con los ganchos en cada lado del asiento (Fig. C). Para retirar la funda, retire todos los cinturones (ver el punto D) y desenganche los ganchos en cada lado del asiento.

ADVERTENCIA: Nunca utilice el producto sin tapicería.

## 4. Uso de cinturones de seguridad ajustables

ADVERTENCIA: Es necesario usar los cinturones para garantizar la seguridad al niño. El uso de bandeja no proporciona la fijación correcta del niño. Utilice siempre los cinturones de seguridad.

Los cinturones de seguridad se pueden ajustar y montar en tres posiciones, dependiendo de la altura del niño.

Fijación del arnés en el producto:

Pase el anillo de plástico a través de la abertura en la funda y en el asiento (Fig. D2) de modo que se bloquee (Fig. D3). Repita este procedimiento para todos los cinturones. Una los cinturones de los hombros, la cadera y la entrepierna en la hebilla. La fijación correcta del arnés se muestra en la Fig. D1.

Desmontaje del arnés:

Para desmontar completamente el arnés, proceda en el orden inverso descrito anteriormente. Para desabrochar el arnés, pulse el botón en medio de la hebilla (Fig. D4).

## **5. Montaje y ajuste de la bandeja de plástico**

Fije la bandeja de plástico a la trona a través del mecanismo de enganche.

La bandeja se puede poner en una de tres posiciones según se muestra en el reposabrazos.

Después de insertar la bandeja, asegúrese de que esté montada de forma segura.

Para lavar la bandeja, se puede retirar la capa superior después de soltar dos enganches (Fig. E2). La bandeja desmontada por completo se puede colgar en la parte posterior del pie de la silla.

## **6. Ajuste del reposapiés**

El reposapiés se puede ajustar en tres posiciones diferentes presionando dos botones situados en el lateral (Fig. F)

La silla YUMMY se puede equipar con un reposapiés adicional. Para hacer esto, inserte el gancho en uno de los tres agujeros como se muestra en la figura H1, H2.

¡ADVERTENCIA! No se pare sobre el reposapiés.

## **7. Ajuste de la altura de la trona y del respaldo**

La trona se puede ajustar en 7 alturas diferentes.

Para levantar/bajar el asiento: presione simultáneamente el botón de ajuste de la altura en ambos lados del asiento y seleccione la posición deseada (Fig. G1). ADVERTENCIA: Estas actividades no deben realizarse cuando el niño está sentado en la trona.

El respaldo se puede ajustar en tres posiciones. Para ajustar el respaldo se debe levantar la palanca situada en la parte trasera (Fig. G2), inclinar el respaldo y ponerlo en la posición deseada, a continuación, soltar la palanca. El respaldo se bloquea automáticamente y se puede oír el sonido del bloqueo.

Al seleccionar la posición más baja del asiento, asegúrese de que el indicador en el costado indique 7.

## **8. Montaje de la cesta para juguetes**







La cesta de malla para juguetes debe estar sujeta a la silla con cierres de velcro, que se pasan a través de los tubos bajo el asiento de la silla (Fig. I1 y I2). La carga máxima de la cesta para juguetes de malla es de 2 kg.

## **9. Limpieza**

Trona: Limpiar con un paño limpio y húmedo con un jabón suave. Cinturones: Abrochar los cinturones. Lavar a mano. No usar blanqueador. No secar en secadora. No planchar. No lavar

en seco. La cesta para juguetes de malla debe ser lavada a mano. No usar lejía. No secar en la secadora. No planchar. No limpiar en seco.

#### Explicación de los símbolos:

	Lavar a mano a temperatura máx. de 40°C		No lavar. El producto se puede lavar con un paño húmedo y un detergente suave.
	No secar en secadora		No usar blanqueador
	No lavar en seco		No planchar

#### 10. Garantía

1. Todos los productos Kinderkraft están cubiertos por una garantía de 24 meses. El periodo de garantía comienza a partir de la fecha de entrega del producto al comprador.
2. La garantía sólo es válida en los países miembros de la Unión Europea, excluyendo los territorios de ultramar (tal y como se definen actualmente, incluyendo pero no limitándose a: Azores, Madeira, Islas Canarias, Departamentos Franceses de Ultramar, Islas Åland, Athos, Ceuta, Melilla, Helgoland, Büsingen am Hochrhein, Campione d'Italia y Livigno) y el territorio del Reino Unido de Gran Bretaña e Irlanda del Norte, excluyendo los territorios británicos de ultramar (por ejemplo, Bermudas, Islas Caimán, Islas Malvinas).
3. La garantía del fabricante no se aplica a los países que no figuran en la lista anterior. Los términos de la garantía adicional pueden ser determinados por el vendedor.
4. En algunos países es posible extender la garantía hasta 120 meses (10 años) por un período limitado. Los términos y condiciones completos y el formulario de registro de la garantía ampliada están disponibles en [WWW.KINDERKRAFT.COM](http://WWW.KINDERKRAFT.COM).
5. La garantía sólo es válida en el territorio indicado en el apartado 2.
6. Las reclamaciones deben realizarse rellenando el formulario disponible en [WWW.RMA.KINDERKRAFT.COM](http://WWW.RMA.KINDERKRAFT.COM)
7. La garantía no cubre:
  - A. Daños estéticos, incluyendo pero no limitado a: arañazos, abolladuras y grietas en el plástico, a menos que el fallo se deba a un defecto de material o de fabricación;
  - B. Daños resultantes de un mal uso o de un mantenimiento deficiente, incluidos, entre otros, los daños mecánicos de los productos causados por un mal uso o un mantenimiento deficiente;
    - Consulte las instrucciones de uso e instalación del producto contenidas en el manual de usuario;
  - C. Daños causados por un montaje, instalación o desmontaje incorrecto de los productos y/o accesorios;

- Consulte las instrucciones de uso e instalación del producto contenidas en el manual de usuario;
- D. Daños causados por corrosión, moho u óxido, resultantes de un mantenimiento, cuidado y almacenamiento inadecuados;
  - E. Daños causados por el desgaste normal o por el paso normal del tiempo;
    - Esto incluye: roturas o pinchazos en las cámaras de aire; daños en los neumáticos; daños en la banda de rodadura; decoloración de los tejidos como consecuencia del uso mecánico (por ejemplo, en las juntas y en el revestimiento de las piezas móviles);
  - F. Daños o erosión causados por el sol, la transpiración, los detergentes, las condiciones de almacenamiento o los lavados frecuentes, etc;
  - G. Daños causados por accidente, abuso, mal uso, fuego, contacto con líquidos, terremotos u otras causas externas;
  - H. Productos que hayan sido modificados para cambiar su funcionalidad sin el consentimiento por escrito de 4Kraft;
  - I. Productos a los que se les haya quitado el número de serie o el número de lote o que hayan sido manipulados de alguna manera;
  - J. Daños causados por el uso de componentes o productos de terceros - incluyendo pero no limitado a: portavasos, paraguas, reflectores, timbres;
  - K. Daños causados por el transporte o por los proveedores de servicios de asistencia en tierra.
8. El periodo de garantía de los accesorios incluidos en el producto es de 6 meses a partir de la fecha de venta, excluyendo los defectos descritos anteriormente.
  9. Estas condiciones de garantía son complementarias a los derechos del cliente respecto a 4KRAFT sp. z o.o. La garantía no excluye, limita o suspende los derechos de garantía del cliente por defectos en la mercancía vendida.
  10. El texto completo de las condiciones de garantía está disponible en [WWW.KINDERKRAFT.COM](http://WWW.KINDERKRAFT.COM)

**Todos los derechos del presente documento pertenecen en su totalidad a 4Kraft Sp. z o.o. Cualquier uso no autorizado de los mismos en contra de su propósito, incluyendo en particular: el uso, la copia, la reproducción, la puesta a disposición - en su totalidad o en parte, sin el consentimiento de 4Kraft Sp. z o.o. puede tener consecuencias legales.**

**CHER CLIENT!**

Nous vous remercions d'avoir choisi le produit de la marque Kinderkraft.  
Nous créons en pensant à votre enfant - nous nous soucions sans cesse de la sécurité et de la qualité,  
garantissant ainsi le confort du meilleur choix.

# **IMPORTANT! À LIRE ATTENTIVEMENT ET À CONSERVER POUR RÉFÉRENCE ULTÉRIEURE.**

## **Remarques concernant la sécurité et les moyens de précaution**

### **AVERTISSEMENT!**

- Ne jamais laisser un enfant sans surveillance.
- Toujours utiliser le harnais.
- Risque de chute: empêcher l'enfant de grimper sur le produit.
- Ne pas utiliser le produit tant que tous les éléments ne sont pas correctement ajustés et réglés.
- Ne pas placer le produit à proximité d'une cheminée ou de toute source de chaleur importante pour éviter les risques de brûlure.
- Risque de basculement si l'enfant a la possibilité d'appuyer ses pieds contre une table ou tout autre élément.
- Toujours vérifier la sécurité et la stabilité de la produit avant utilisation
- Le cas échéant, assurez-vous que le harnais est correctement ajusté.

Ne pas déplacer et ne pas soulever le dispositif avec l'enfant à l'intérieur

Ne pas utiliser le produit avant que l'enfant soit capable de s'asseoir tout-seul. Pour éviter les blessures, garder les enfants éloignés lors du montage et du démontage du produit.

La chaise haute est conçue pour les enfants jusqu'à l'âge de 36 mois, pesant





jusqu'à 15 kg, qui sont capables de s'asseoir tout-seuls.

Ne pas utiliser le produit en cas de cassure, déchirure ou des pièces manquantes.

Qu'une chaise enfant placée sous une fenêtre peut être employée comme marchepied par l'enfant et provoquer sa chute à l'extérieur. Indiquant que seuls les accessoires et pièces de rechange agréés par le fabricant peuvent être utilisés.



## 1. Pièces principales:

1. Assise
2. Pieds inférieurs:
  1. Arrière
  2. Avant
3. Pieds supérieurs:
  1. Gauche
  2. Droit
4. Tablette deux pièces
5. Housse avec ceinture de sécurité
6. Bouton poussoir pour le dépliage/pliage des pieds de la chaise
7. Bouton poussoir pour le réglage de la hauteur de la chaise
8. Repose-pieds supplémentaire
9. Panier à jouets en filet

## 2. Installation des pieds

Avant l'installation, enlevez les bouchons en plastique des extrémités des tuyaux. Appuyez sur (6) et déplier les pieds droit et gauche (3.1, 3.2). Placez le pied gauche de la chaise (3.1) dans le trou sur le côté de l'assise (1). Insérez le pied jusqu'à ce que le chiffre "1" apparaisse dans la fenêtre sur le côté. Répéter l'opération avec le pied droit (3.2). À la fin, vous devez obtenir une structure qui est celle de la figure B2. Le pied 2.1 doit être fixé à l'arrière et le pied 2.2 sur le devant de la chaise (fig. B3). AVERTISSEMENT: Le pied arrière est équipé de roues, ce qui permet d'éviter des erreurs au stade de l'assemblage. Les pieds inférieurs sont installés correctement lorsqu'ils sont protégés par les goupilles élastiques.

## 3. Mise en place/ enlèvement de la housse

Glissez la partie supérieure de la housse sur le dossier de la chaise. Fixez les côtés de la housse en les enroulant autour des accoudoirs et en les protégeant par les crochets sur les côtés du siège (Fig. C).

Pour enlever la housse retirez toutes les ceintures de sécurité (voir point D) et libérez les crochets sur les côtés du siège.

ATTENTION: Ne jamais utiliser le produit sans housse

## 4. Utilisation du harnais de sécurité ajustable

ATTENTION: L'utilisation du harnais de sécurité est indispensable pour la sécurité de votre enfant. L'utilisation de la tablette seule ne garantit pas le bon soutien de l'enfant. Utilisez toujours le harnais de sécurité.

Le harnais de sécurité peut être réglé et peut être monté en trois positions en fonction de la taille de votre enfant.

Fixation du harnais de sécurité au produit:

Faites glisser l'anneau du harnais en matière plastique à travers le trou dans la housse et dans le siège (fig. D2) pour le bloquer (Fig. D3). Répétez l'opération pour toutes les ceintures. Rassemblez les ceintures d'épaules, abdominale et d'entrejambe dans la boucle. La fermeture correcte du harnais est présentée sur la figure D1.

Démontage du harnais de sécurité.

Pour démonter le harnais entier, procédez selon l'ordre inverse par rapport à celui décrit ci-dessus.

Pour détacher le harnais de sécurité, appuyez sur le bouton au milieu de la boucle (fig. D4).

## **5. Installation et réglage de la tablette en plastique**

Fixez la tablette en plastique à la chaise au moyen du mécanisme de loquets.

La tablette peut être réglée dans l'une des trois positions – le marquage se trouve sur l'accoudoir. Après avoir inséré la tablette, assurez-vous si elle est bien fixée.

Pour laver la tablette, vous pouvez enlever la couche supérieure après avoir débloqué deux crochets (fig. E2).

La tablette démontée peut être suspendue à l'arrière de la chaise.

## **6. Réglage du repose-pieds**

Vous pouvez régler le repose-pieds en trois positions différentes en appuyant sur les deux boutons latéraux (fig.F)

La chaise YUMMY peut être équipée d'un repose-pieds supplémentaire. Pour ce faire, insérez le crochet dans l'un des trois trous comme indiqué sur la figure H1, H2.

ATTENTION! Ne vous tenez pas sur le repose-pieds.

## **7. Réglage de la hauteur de la chaise et de l'inclinaison du dossier**

La chaise haute peut être réglée en 7 hauteurs différentes.

Pour rehausser/abaisser l'assise: appuyez simultanément sur les boutons de réglage de la hauteur de deux côtés et choisissez la position désirée (fig.G1) ATTENTION: ces opérations ne doivent pas être exécutées lorsque l'enfant est assis dans la chaise.

Le dossier de la chaise peut être réglé en trois positions. Pour régler le dossier, relevez le levier situé à l'arrière (fig.G2), inclinez le dossier et mettez-le en position souhaitée, puis relâchez le levier. Le dossier se bloquera automatiquement et vous pourrez entendre le bruit de verrouillage.

Lors de la sélection de la position de siège la plus basse, assurez-vous que l'indicateur sur le côté indique 7.







## **8. Montage du panier à jouets**

Le panier à jouets en filet doit être fixé à la chaise à l'aide de fermetures velcro insérées dans les tubes situés sous le siège de la chaise (Fig. I1 et I2). La charge maximale du panier à jouets en filet est de 2 kg.

## 9. Nettoyage

Chaise haute: Nettoyer avec un chiffon propre et humide et un savon doux. Harnais: rassembler les ceintures. Laver à la main. Ne pas javelliser. Ne pas sécher en machine. Ne pas repasser. Ne pas nettoyer à sec. Le panier à jouets en filet doit être lavé à la main. Ne pas utiliser d'eau de javel. Ne pas mettre au sèche-linge. Ne pas repasser. Ne pas nettoyer à sec.

### Explication des symboles:

	Laver à la main, à une température maximale de 40 ° C		Ne pas laver. Le produit peut être lavé délicatement avec un chiffon humide et du détergeant doux.
	Ne pas sécher en machine		Ne pas javelliser
	Ne pas nettoyer à sec		Ne pas repasser

## 10. Garantie

1. Tous les produits Kinderkraft sont couverts par une garantie de 24 mois. La période de garantie commence à partir de la date de remise du produit à l'acheteur.
2. La garantie n'est valable que dans les pays membres de l'Union européenne, à l'exclusion des territoires d'outre-mer (tels qu'ils sont définis actuellement, comprenant notamment : Açores, Madère, Canaries, départements français d'outre-mer, îles Åland, Athos, Ceuta, Melilla, Helgoland, Büsingen am Hochrhein, Campione d'Italia et Livigno) et le territoire du Royaume-Uni de Grande-Bretagne et d'Irlande du Nord à l'exclusion des territoires britanniques d'outre-mer (par exemple, Bermudes, îles Caïmans, îles Falkland).
3. La garantie du fabricant ne s'applique pas aux pays non énumérés ci-dessus. Les conditions de la garantie supplémentaire peuvent être déterminées par le vendeur.
4. Dans certains pays, il est possible d'étendre la garantie jusqu'à 120 mois (10 ans) pour une période limitée. Les conditions complètes et le formulaire d'enregistrement de l'extension de garantie sont disponibles sur [WWW.KINDERKRAFT.COM](http://WWW.KINDERKRAFT.COM).
5. La garantie est valable uniquement sur le territoire indiqué au paragraphe 2.
6. Les réclamations doivent être effectuées en remplissant le formulaire disponible sur [WWW.RMA.KINDERKRAFT.COM](http://WWW.RMA.KINDERKRAFT.COM).
7. La garantie ne couvre pas :
  - A. Les dommages esthétiques, y compris, mais sans s'y limiter : les rayures, les bosses et les fissures dans le plastique, à moins que la défaillance ne soit due à un défaut de matériau ou de fabrication ;
  - B. Les dommages résultant d'une mauvaise utilisation ou d'un mauvais entretien - y compris, mais sans s'y limiter : les dommages mécaniques aux produits causés par une mauvaise utilisation ou un mauvais entretien ;

- Consultez les instructions d'utilisation et d'installation du produit contenues dans le manuel d'utilisation ;
  - C. Les dommages causés par un montage, une installation ou un démontage incorrects des produits et/ou des accessoires ;
    - Consultez les instructions d'utilisation et d'installation du produit contenues dans le manuel d'utilisation ;
  - D. Les dommages causés par la corrosion, la moisissure ou la rouille, résultant d'un entretien, d'un soin et d'un stockage inappropriés ;
  - E. Les dommages causés par l'usure normale ou résultant du passage normal du temps ;
    - Cela comprend : les déchirures ou les perforations des chambres à air ; les dommages aux pneus ; les dommages à la bande de roulement des pneus ; la décoloration des tissus résultant d'une usure mécanique (par exemple, sur les joints et le revêtement des pièces mobiles) ;
  - F. Les dommages ou l'érosion causés par le soleil, la transpiration, les détergents, les conditions de stockage ou les lavages fréquents, etc ;
  - G. Les dommages causés par un accident, un usage abusif, une mauvaise utilisation, un incendie, un contact avec un liquide, un tremblement de terre ou d'autres causes externes ;
  - H. Les produits qui ont été modifiés pour changer la fonctionnalité sans le consentement écrit de 4Kraft ;
  - I. Les produits dont le numéro de série ou de lot a été retiré ou altéré de quelque manière que ce soit ;
  - J. Les dommages causés par l'utilisation de composants ou de produits tiers - y compris, mais sans s'y limiter : porte-gobelets, parapluies, réflecteurs, sonnettes ;
  - K. les dommages causés par le transport ou par les prestataires de services aéroportuaires.
8. La période de garantie pour les accessoires inclus dans le produit est de 6 mois à compter de la date de vente, à l'exclusion des défauts décrits ci-dessus.
9. Ces conditions de garantie sont complémentaires aux droits légaux du client vis-à-vis de 4KRAFT sp. z o.o. La garantie n'exclut pas, ne limite pas et ne suspend pas les droits du client en matière de garantie pour les défauts des biens vendus.
10. Le texte complet des conditions de la garantie est disponible sur le site [WWW.KINDERKRAFT.COM](http://WWW.KINDERKRAFT.COM).

**Tous les droits relatifs au présent document appartiennent entièrement à 4Kraft Sp. z o.o. Toute utilisation non autorisée de ceux-ci à l'encontre de leur but, y compris notamment : l'utilisation, la copie, la duplication, la diffusion - en tout ou en partie sans le consentement de 4Kraft Sp. z o.o. peut entraîner des conséquences de nature juridique.**

Köszönjük a Kinderkraft márkájú termék vásárlását.

Tervezésnél az Ön gyerekére gondolunk – mindig ügyelünk a biztonságra és minőségre, ezzel a legjobb választható komfortot biztosítjuk.

# FONTOS! FIGYELMESEN OLVASSA EL ÉS ŐRIZZE MEG KÉSŐBBI FELHASZNÁLÁS ESETÉRE.

## Biztonságra és óvintézkedésekre vonatkozó megjegyzések

### FIGYELEM!

- Soha ne hagyja gyermekét felügyelet nélkül.
- Használat előtt mindig ellenőrizze, hogy a termék biztonságos és stabil-e.
- Etetőszék: Mindig használja a biztonsági övet.
- Győződjön meg, hogy a heveder megfelelően van felhelyezve.
- Ne használja a terméket, ha nincs az összes alkatrész a helyére igazítva és rögzítve.
- Ne mozgassa és ne emelje fel a terméket, ha gyerek van benne.
- Leesés-veszély: ne engedje, hogy gyermeke felmásszon a termékre.
- Óvakodj a termék közelében a nyílt láng használatától, és óvd az egyéb forrásokból származó erős hőhatástól.

Ne feledd annak kockázatát, hogy a gyermek a lábát az asztalhoz vagy egyéb bútorhoz feszítve felborulhat.

Ne használja a terméket addig, amíg a gyerek nem képes önállóan ülni. Sérülések elkerülése érdekében a termék össze- és szét szerelése során a gyerekeket a terméktől távol kell tartani.

A magas széket maximum 36 hónapos és 15 kg testsúlyú, maguktól ülni képes gyermekek használhatják.



Figyelemmel kell lenni olyan kockázatokra, mint nyílt láng vagy más magas hőmérsékletű források, mint pl. elektromos- vagy gáztűzhelyek a termék közelében.

Nem szabad a gyártó által jóváhagyottaktól eltérő tartozékokat vagy alkatrészeket használni.



## 1. Fő alkatrészek

1. Ülőrész
2. Alsó lábak:
  1. Hátsó
  2. Elülső
3. Felső lábak:
  1. Bal
  2. Jobb
4. Kétrészes tálcika
5. Ülészuhat biztonsági övekkel
6. A széklábak kiterjesztésére / összecukására szolgáló nyomógomb
7. A szék magasságát beállító nyomógomb
8. További lábtartó
9. Hálós játéktároló kosár

## 2. A lábak szerelése

Szerelés előtt vegye le a műanyag feltéteket a csővégekről. Nyomja be a gombot (6) és terjessze ki a jobb és a bal lábat (3.1, 3.2). A szék bal lábát (3.1) helyezze be az ülőrész oldalán lévő nyílásba (1). Csúsztassa be a lábat addig, amíg az ablakban nem jelenik meg az „1” számjegy. Ismételje meg a műveletet a jobb lábbal (3.2). Ennek eredményeként a B2. ábra szerinti szerkezetet kell kapnia. A 2.1 lábat rögzítse hátul, 2.2-t pedig elől (B3. ábra). **FIGYELMEZTETÉS:** A hátsó láb kerekkel van felszerelve, ami a szerelés során tévedések elkerülését teszi lehetővé. Az alsó lábak akkor felszereltek helyesen, ha rugalmas csapszegekkel lettek biztosítva.

## 3. A kárpit fel-/lehúzása

A borítás felső részét húzza fel a szék támlájára. Rögzítse az ülészuhat oldalait, kartámaszok körül csévélve és kampókkal biztosítva az ülés minden oldalán (C. ábra).

Az ülészuhat lehúzásához ki kell venni minden biztonsági övet (lásd D pont) és a kampókat az ülés minden oldalán lecsatolni.

**FIGYELMEZTETÉS:** Sohase használja a terméket kárpit nélkül.

## 4. A beállítható biztonsági övek használata

**FIGYELMEZTETÉS:** A biztonsági övek használata elengedhetetlen a gyerek biztonsága szempontjából. Maga a tálcika használata nem biztosítja a gyerek kellő tartását. Mindig a biztonsági öveket kell használni.

A biztonsági övek három pozícióban beállíthatók ill. szerelhetők, a gyerek testmagasságától függően.

Biztonsági övek rögzítése a termékhez:

Vezesse át az övek műanyag gyűrűjét az ülészuhatban és az ülőrészben lévő nyílásokon keresztül (D2. ábra) úgy, hogy reteszellen (D3. ábra). Ismételje meg a műveletet mindegyik biztonsági

övel. Kösse össze a vállövet, a csípőövet és a gátövet a csatban. A biztonsági övek helyes bekötését a D1. ábra mutatja.

Biztonsági övek leszerelése:

A biztonsági övek teljes leszereléséhez a fentiekben leírtakhoz képest fordított sorrendben járjon el.

A biztonsági övek kioldásához nyomja meg a csat közepén lévő gombot (D4. ábra).

## **5. A műanyag tálcika beszerelése és beállítása**

Rögzítse a műanyag tálcikát az etetőszékhez pattintó zár segítségével.

A tálcika három pozíció egyikében beállítható, a jelölés a kartámaszon található.

Miután betette a tálcikát, győződjön meg arról, hogy az megbízhatóan lett rögzítve.

A tálcika mosása céljából a felső réteg levehető a négy kampó kioldása után (E2. ábra).

A teljesen leszerelt tálcika a szék hátulján, a lábakon akasztható.

## **6. A lábtartó beállítása**

A lábtartó három különböző pozícióban beállítható az oldalsó részében található két gomb benyomásával (F. ábra).

A YUMMY szék további lábtámasszal felszerelhető. Ehhez illessze a horgot a három lyuk egyikébe, ahogy az a H1, H2 ábrán látható.

FIGYELEM! Ne álljon a lábtámaszra.

## **7. A szék magasságának és a támla dőlésének beállítása**

A szék 7 különböző magasságban beállítható.

Az ülés felemeléséhez/leeresztéséhez: egyidejűleg nyomja be a magasság beállítására szolgáló gombot a szék mindkét oldalán és állítsa be a kívánt magasságot (G1. ábra). FIGYELMEZTETÉS: Ezt a beállítást nem szabad akkor végezni, ha a gyerek a széken ül.

A szék támlája három pozícióban beállítható. A dőlés beállításához fel kell emelni a hátul lévő kart (G2. ábra), a támlát a kívánt helyzetben beállítani, majd a kart elengedni. A támla automatikusan reteszelt, amit egy kattánós hang kíséri.

A legalacsonyabb üléshez kiválasztásakor ügyeljen arra, hogy az oldalsó jelzőfény 7-et jelöljön.



## **8. Játéktároló kosár felhelyezése**

A hálós játéktároló kosarat tépőzárok segítségével rögzítse a székhez, melyeket az ülőlap alatt található rudakon kell átfűzni (I1 és I2. rajz). A hálós játéktároló maximális terhelhetősége 2 kg.

## **9. Tisztítás**

Szék: Tiszta és nedves, enyhén szappanos törülköhával kell tisztítani. Övek: Kösse össze az öveket. Kézzel mosható. Nem fehéríthető. Dobszárítóban nem szárítható. Nem vasalható. Vegyileg nem tisztítható. A hálós játéktároló kosarat kézzel mossa. Ne fehérítse. Ne szárítsa szárítógépben. Ne vasalja. Ne tisztítsa vegyileg. A hálós játéktároló kosarat kézzel mossa. Ne fehérítse. Ne szárítsa szárítógépben. Ne vasalja. Ne tisztítsa vegyileg.

## A jelek magyarázata:

	Mosni kézzel, max. 40 °C-on kell		Ne mossa. A terméket óvatosan át lehet törölni enyhe tisztítószeres vízzel megnedvesített törlerönggyel.
	Ne szárítsa dobszáritóban		Tilos fehéríteni
	Ne tisztítsa vegyileg		Ne vasalja

## 10. Garancia

1. A Kinderkraft Termékek 24 hónapos garanciával vannak ellátva. A garanciális idő a termék Vásárlónak való átadásának napjától számítandó.
2. A garancia csak az Európai Unió tagállamaiban érvényes, a tengerentúli területeken nem (az aktuális helyzetnek megfelelően különösen az alábbi helyeken: Azori-szigetek, Madeira, Kanári-szigetek, francia tengerentúli államok, Åland-szigetek, Athos, Ceuta, Melilla, Helgoland, Büsingen am Hochrhein, Campione d'Italia és Livigno), valamint Nagy-Britannia Egyesült Királysága és Észak-Írország, a tengerentúli brit területek kivételével (többek között Bermuda, Kajmán-szigetek, Falkland-szigetek).
3. A fent nem említett országokban a gyártói garancia nem érvényes. A további garanciális feltételeket az Eladó határozhatja meg.
4. Bizonyos országokban lehetőség van korlátozott időtartamra a garancia kiterjesztésére 120 hónapra (10 évre). A feltételek teljes tartalmát és a garancia meghosszabbítására szolgáló regisztrációs űrlapot az alábbi oldalon találja: [WWW.KINDERKRAFT.COM](http://WWW.KINDERKRAFT.COM)
5. A garancia csak a 2. bekezdésben megjelölt területen érvényes.
6. Reklamációt az alábbi weboldalon található űrlap kitöltésével nyújthat be: [WWW.RMA.KINDERKRAFT.COM](http://WWW.RMA.KINDERKRAFT.COM)
7. A garancia nem terjed ki az alábbiakra:
  - A. Megjelenésbeli hibák, beleértve, de nem kizárólag: karcolások, horpadások és repedések a műanyag felületeken, kivéve, ha a meghibásodást anyag- vagy gyártási hiba okozza;
  - B. A nem rendeltetésszerű használatból vagy a nem megfelelő karbantartásból eredő károk - ideértve, de nem kizárólag: a termékek nem megfelelő használatából vagy nem megfelelő karbantartásából eredő mechanikai károsodásait;
    - Olvassa el a használati útmutatóban található használati és karbantartási utasításokat;
  - C. A termékek és/vagy a kiegészítők nem megfelelő összeszerelése, telepítése vagy szétszerelése okozta károk;



- Olvassa el a használati útmutatóban található használati és összeszerelési utasításokat;
- D. A nem megfelelő karbantartásból, gondozásból és tárolásból eredő korrózió, penész vagy rozsdá okozta károk;
  - E. Normál elhasználódás vagy egyéb, az idő múlása okozta károk;
    - Ezek az alábbiak: belső szakadása vagy átszúrása; gumiabroncs károsodása; gumiabroncs futófelületének sérülése; a szövetek fakulása mechanikai használat eredményeként (például csuklóknál és mozgó alkatrészek burkolatainál);
  - F. Nap, izzadság, mosószer, tárolási körülmények vagy gyakori mosás stb. okozta károk és elhasználódások.
  - G. Baleset, visszaélés, nem megfelelő használat, tűz, folyadékkal való érintkezés, földrengés vagy más, külső tényező által okozott károk;
  - H. Olyan termékek, amelyeket a 4Kraft írásbeli hozzájárulása nélkül módosítottak a funkcionalitás megváltoztatása érdekében;
  - I. Olyan termékek, amelyekről a sorozatszámot vagy a tételszámot bármilyen módon eltávolították vagy torzították;
  - J. Harmadik fél alkatrészei vagy termékei által okozott kár - ideértve, de nem kizárólag: pohártartó, esernyő, fényvisszaverő elemek, csengők;
  - K. Szállítás közben keletkező vagy légitársaság személyzete által okozott kár.
8. A készülékhez mellékelte tartozékok garanciális időtartama az értékesítéstől számítva 6 hónap, a fent említett sérüléseket leszámítva.
  9. Jelen garanciális feltételek kiegészítő jellegűek az Ügyfelet a 4KRAFT sp. z o.o.-val szemben megillető jogokhoz képest. Jelen garancia nem zárja ki és nem korlátozza vagy függeszti fel az eladott termékek meghibásodására vonatkozó előírásokból eredő fogyasztói jogokat.
  10. A részletes Garanciális Feltételek weboldalunkon olvashatók:

[WWW.KINDERKRAFT.COM](http://WWW.KINDERKRAFT.COM)

**A jelen dokumentumhoz való jog teljes egészében a 4Kraft Sp. Z o.o. vállalaté. A felhatalmazás nélküli, rendeltetésnek nem megfelelő felhasználása, különösképpen: a másolása, sokszorosítása, megosztása – részben vagy teljes egészében, a 4Kraft Sp. Z o.o. külön engedélye nélkül, jogi következményeket vonhat maga után.**

**GENTILE CLIENTE!**

Grazie per aver acquistato il prodotto del marchio Kinderkraft.

Progettiamo pensando al vostro bambino - abbiamo sempre a cuore la sicurezza e la qualità, garantendo così il comfort della scelta migliore.

# **IMPORTANTE:LEGGERE ATTENTAMENTE E CONSERVARE PER FUTURO RIFERIMENTO.**

## **Istruzioni sulla sicurezza e precauzioni**

### **ATTENZIONE!:**

- Non lasciare mai il bambino incustodito.
- Seggioloni per bambini: Utilizzare sempre il sistema di ritenuta.
- Pericolo di caduta: non lasciare che il bambino si arrampichi sul prodotto.
- Non utilizzare il prodotto a meno che tutti i componenti non siano correttamente agganciati e regolati.
- Prestare attenzione al rischio generato da fiamme libere e altre fonti di forte calore nelle vicinanze del prodotto.
- Prestare attenzione al rischio di ribaltamento del prodotto nel caso in cui il bambino si spinga con i piedi contro il tavolo o qualsiasi altra struttura.
- Prima dell'uso verificare sempre la sicurezza e la stabilità del prodotto.
- Assicurarsi che le cinghie e l'imbracatura siano inserite correttamente.

Non spostare né sollevare il prodotto con dentro il bambino

Non utilizzare il prodotto fino a quando il bambino non sarà capace a stare seduto da solo. Per evitare lesioni, tenere lontani i bambini durante il montaggio e lo smontaggio del prodotto.

Il seggiolone alto è per i bambini fino a 36 mesi di età, del peso fino a 15 kg, che sono in grado di stare seduti da soli.



Non utilizzare il prodotto se rotto, danneggiato o ne manca una parte. Prodotto posizionata sotto una finestra potrebbe essere utilizzata dal bambino come uno scalino e causare quindi la sua caduta dalla finestra. Di non utilizzare accessori o pezzi di ricambio diversi da quelli approvati dal fabbricante.



## 1. Elementi principali

1. Seduta
2. Gambe inferiori:
  1. Posteriore
  2. Anteriore
3. Gambe superiori:
  1. Sinistra
  2. Destra
4. Vassoio composto di due elementi
5. Rivestimento con cinghie di sicurezza
6. Pulsante di apertura/ chiusura delle gambe del seggiolone
7. Pulsante di regolazione del seggiolone in altezza
8. Poggiapiedi aggiuntivo
9. Cestino in rete per giocattoli

## 2. Montaggio delle gambe

Prima del montaggio, rimuovere i tappi in plastica dalle estremità dei tubi. Premere il pulsante (6) e aprire la gamba destra e sinistra (3.1, 3.2). Posizionare la gamba sinistra del seggiolone (3.1) nel foro sul lato della seduta (1). Far scorrere la gamba finché nella finestra sul lato non viene visualizzata la cifra „1“. Ripetere l'operazione con la gamba destra (3.2). Di conseguenza, si dovrebbe ottenere la struttura come mostrato in figura B2. Fissare sulla parte posteriore del seggiolone la gamba 2.1, e la gamba 2.2 sulla parte anteriore (fig. B3). **ATTENZIONE:** La gamba posteriore è dotata di ruote, che consente di evitare errori nella fase di assemblaggio. Le gambe sono montate correttamente se fissate con bottoni a pressione

## 3. Posizionamento/rimozione del rivestimento

Posizionare la parte superiore del rivestimento sulla parte posteriore del seggiolone. Fissare i lati del rivestimento avvolgendoli intorno ai braccioli e fissandoli con ganci su ciascun lato della seduta (fig. C).

Per rimuovere il rivestimento estrarre tutte le cinghie di sicurezza (vedi il punto D) e sganciare i ganci su ciascun lato della seduta.

**ATTENZIONE:** Non usare mai il prodotto senza rivestimento.

## 4. Uso delle cinghie di sicurezza regolabili

**ATTENZIONE:** L'uso delle cinghie di sicurezza è indispensabile per garantire la sicurezza al bambino. L'uso del solo vassoio non garantisce un corretto supporto del bambino. Utilizzare sempre le cinghie di sicurezza.

Le cinghie di sicurezza sono regolabili e possono essere montate in tre posizioni a seconda dell'altezza del bambino.

Fissaggio delle cinghie di sicurezza al prodotto:

Far passare l'anello di plastica delle cinghie attraverso il foro del rivestimento e della seduta (fig. D2) fino a quando non si blocca. (fig. D3). Ripetere l'operazione per tutte le cinghie. Fissare insieme le cinghie a tracolla, le cinghie subaddominali e la cinghia inguinale nella fibbia. La cernetta chiusura delle cinghie e' presentata in fig. D1.

Smontaggio delle cinghie di sicurezza:

Per rimuovere completamente le cinghie, procedere in ordine inverso alle istruzioni sopra riportate.

Per aprire le cinghie di sicurezza, premere il pulsante al centro della fibbia (fig. D4).

## **5. Montaggio e regolazione del vassoio in plastica**

Fissare il vassoio in plastica al seggiolone mediante il meccanismo a scatto.

Il vassoio può essere impostato in una delle tre posizioni - l'indicazione si trova sul bracciolo.

Dopo aver inserito il vassoio, assicurarsi che sia montato saldamente.

Per lavare il vassoio, è possibile rimuovere lo strato superiore dopo aver sbloccato due fermi (fig.E2).

Il vassoio completamente smontato può essere appeso sulle gambe sul retro del seggiolone.

## **6. Regolazione del poggiatesta**

Il poggiatesta può essere regolato in tre diverse posizioni premendo i due pulsanti situati sul lato (fig. F)

La sedia YUMMY può essere dotata di un poggiatesta aggiuntivo. Per fare ciò, inserire il gancio in uno dei tre fori, come mostrato nella figura H1, H2.

ATTENZIONE! Non salire sul poggiatesta.

## **7. Regolazione del seggiolone in altezza e dell'inclinazione dello schienale**

Il seggiolone può essere regolato su 7 diverse altezze.

Per sollevare / abbassare la seduta: allo stesso tempo premere il pulsante per regolare l'altezza della seduta su entrambi i lati e sistemare in posizione desiderata (fig. G1). ATTENZIONE: queste operazioni non devono essere eseguite quando il bambino è seduto nel seggiolone.

Lo schienale sedia può essere regolato in tre posizioni. Per regolare l'inclinazione dello schienale, sollevare la leva posizionata sul retro (fig. G2), inclinare lo schienale e sistemarlo nella posizione desiderata, quindi rilasciare la leva. Lo schienale si blocca automaticamente e si può sentire il suono del bloccaggio.







Quando si seleziona la posizione più bassa del sedile, assicurarsi che l'indicatore sul lato indichi 7.

## **8. Assemblaggio cestino per giocattoli**

Il cestino in rete per giocattoli va fissato alla seggiolina con velcro, che viene inserito attraverso i tubi posti sotto il sedile della seggiolina (Fig. I1 e I2). Il carico massimo del cestino in rete per giocattoli è di 2 kg.

## **9. Pulizia**

Seggiolone: Pulire con un panno umido pulito e sapone delicato. Cinghie: allacciare le cinture insieme. Lavare a mano. Non candeggiare. Non asciugare in asciugatrice. Non stirare. Non lavare a secco. Il cestino in rete per giocattoli deve essere lavato a mano. Non candeggiare. Non asciugare in asciugatrice. Non stirare. Non lavare a secco.

	Lavare a mano a max 40 ° C.		lavare. Il prodotto può essere lavato automaticamente con un panno umido e un agente delicato.
	Non asciugare in asciugatrice		candeggiare
	Non lavare a secco		stirare

## 10. Garanzia

1. Tutti i prodotti Kinderkraft sono coperti da una garanzia di 24 mesi. Il periodo di copertura della garanzia inizia dal giorno in cui il prodotto viene consegnato all'acquirente.
2. La garanzia è valida solo sul territorio dei paesi membri dell'Unione Europea, ad esclusione dei territori d'oltremare (attualmente riconosciuti, in particolare: Azzorre, Madeira, Isole Canarie, Dipartimenti francesi d'oltremare, Isole Åland, Athos, Ceuta, Melilla, Heligoland, Büsingen am Hochrhein, Campione d'Italia e Livigno) e sul territorio del Regno Unito di Gran Bretagna e Irlanda del Nord, esclusi i territori britannici d'oltremare (tra gli altri Bermuda, Isole Cayman, Isole Falkland).
3. Nei paesi di cui sopra, la garanzia del produttore non trova applicazione. Le condizioni di una supplementare garanzia possono essere determinate dal venditore.
4. In alcuni paesi è possibile estendere la garanzia fino a 120 mesi (10 anni) per un periodo limitato. I termini e le condizioni e il modulo di richiesta di estensione della garanzia sono disponibili sul sito [WWW.KINDERKRAFT.COM](http://WWW.KINDERKRAFT.COM)
5. La garanzia è valida solo sui territori indicati al punto 2.
6. I reclami devono essere segnalati tramite la compilazione del modulo disponibile sul sito web [WWW.RMA.KINDERKRAFT.COM](http://WWW.RMA.KINDERKRAFT.COM)
7. La garanzia non comprende:
  - A. Danni estetici, inclusi ma in via esclusiva: graffi, ammaccature e rotture nella plastica, a meno che il guasto non sia dovuto a un difetto nel materiale o un difetto di fabbricazione;
  - B. Danni derivanti da un uso improprio o da una inadeguata manutenzione - compresi, tra gli altri: danni meccanici dei prodotti dovuti ad un uso improprio o ad una inadeguata manutenzione;
    - Leggere con attenzione quanto riportato nelle linee guida per uso e manutenzione del prodotto contenute nel manuale d'uso;
  - C. Danni derivanti da un incorretto montaggio, installazione o smontaggio dei prodotti e/o degli accessori;
    - Leggere con attenzione quanto riportato nelle linee guida per uso e installazione del prodotto contenute nel manuale d'uso;
  - D. Danni derivanti da corrosione, muffa o ruggine dovuti a inadeguata manutenzione, trattamento e stoccaggio;

- E. Danni derivanti da una normale usura o comunque derivanti dal passare del tempo;
    - Questo include: strappi o forature nelle camere d'aria; danni alle gomme, danni al battistrada delle gomme; scolorimento del tessuto causato dall'uso meccanico (ad esempio sulle giunture e sul rivestimento delle parti mobili);
  - F. Danni o erosioni causati da sole, sudore, detersivi, condizioni di stoccaggio o lavaggi frequenti, ecc.;
  - G. Danni causati da incidenti, abuso, uso improprio, incendio, contatto con sostanze liquide, terremoto o altre cause esterne;
  - H. Prodotti, che sono stati modificati, per un cambio di funzionalità senza l'autorizzazione scritta di 4Kraft;
  - I. Prodotti, dai quali è stato rimosso o, in qualsiasi modo manomesso, il numero di serie o il numero del lotto;
  - J. Danni derivanti dall'utilizzo di componenti o oggetti esterni – tra i quali: portabicchieri, ombrelli, elementi riflettenti,, campanelli;
  - K. Danni causati dal trasporto o dallo staff dell'aereo.
8. Il periodo di garanzia, per gli accessori in dotazione al dispositivo, è di 6 mesi dalla data di acquisto, ad esclusione dei danneggiamenti di cui sopra.
9. Le presenti condizioni di garanzia costituiscono un supplemento ai diritti attribuiti dalla legge al Cliente nei confronti di 4KRAFT sp. z o.o.. La garanzia non esclude, limita o sospende i diritti del cliente derivanti dalle disposizioni relative alla garanzia sui difetti del prodotto venduto.
10. Il regolamento completo dei termini e delle condizioni della garanzia è disponibile sul sito [WWW.KINDERKRAFT.COM](http://WWW.KINDERKRAFT.COM)

**Tutti i diritti di questa pubblicazione sono riservati per intero alla 4Kraft Sp. z o.o. Qualsiasi uso non autorizzato, non conforme alla sua destinazione, incluso: utilizzo, copia, duplicazione, pubblicazione - in tutto o in parte senza il consenso della 4Kraft Sp. z o.o. può comportare conseguenze legali.**

**GEACHTE KLANT!**

Bedankt voor het kopen van een Kinderkraft product.

We creëren met uw kind in het achterhoofd – we zorgen altijd voor de veiligheid en kwaliteit en we garanderen daarom dat u van het comfort van de beste keuzes kunt genieten.

# **BELANGRIJK! LEES ZORGVULDIG EN BEWAAR VOOR LATERE RAADPLEGING**

## **Bemerkingen mbt tot veiligheid en voorzorgsmaatregelen**

### **WAARSCHUWING!:**

- Nooit uw kind zonder toezicht laten.
- Controleer vóór gebruik altijd of het product veilig en stabiel is.
- Altijd het veiligheidstuigje gebruiken.
- Controleer of het harnas correct is aangebracht.
- Het product alleen gebruiken als alle onderdelen op de juiste manier zijn bevestigd en afgesteld.
- Verschuif en til het product niet op met een kind erin.
- Valgevaar: voorkom het klimmen op het product.
- Wees je bewust van het risico dat het product kan kantelen wanneer je kind zich met zijn voeten afzet tegen een tafel of een ander voorwerp.

Pas op voor open vuur of andere hittebronnen in de nabijheid van dit product.

Gebruik het product niet wanneer het kind niet zelfstandig kan zitten. Om verwondingen te vermijden, zorg dat er geen kinderen in de nabijheid zijn tijdens de montage en demontage van het product.

Het hoge stoeltje is bestemd voor kinderen tot 36 maanden en tot 15 kg, die zelfstandig kunnen zitten.



Weest bewust van het risico van open vuur of andere hittebronnen, zoals elektrische fornuizen, gasfornuizen en dergelijke, in de nabijheid van het product.

Gebruik geen andere accessoires of vervangingsonderdelen dan de producten goedgekeurd door de fabrikant.



## 1. Belangrijkste gedeelten

1. Zitvlak
2. Poten – beneden gedeelte:
  1. Achter
  2. Voren
3. Poten – bovenste gedeelte
  1. Links
  2. Rechts
4. Tweedelig dienblad
5. Hoes met veiligheidstuigen
6. Uitklap/ Inklapknop
7. Hoogteverstelling knop
8. Extra voetensteun
9. Mesh-speelgoedmand

## 2. Montage van poten

Verwijder de plasticen dopjes voor de montage van de uiteinden van buizen. Druk op de knop (6) en klap de rechter en linker poot uit (3.1, 3.2). Plaats de linker poot van het stoeltje (3.1) in de opening op de zijkant van het zitvlak (1). Schuif de poot in totdat er cijfer „1” in het raampje op de zijkant verschijnt. Herhaal met de rechter poot (3.2). Als gevolg gaat u de constructie ontvangen zoals afgebeeld op B2. Bevestig de poot 2.1 achter, en de poot 2.2 voren (afb. B3). **WAARSCHUWING:** de achterpoot is voorzien van wieltjes, waardoor u fouten tijdens montage kunt vermijden. De poten beneden zijn correct gemonteerd als ze met verende pinnen zijn beveiligd.

## 3. Bekleding plaatsen en verwijderen

Schuif het boven gedeelte van de bekleding over de zitleuning. Bevestig de zijkanten van de hoes door ze rond de armsteunen te wikkelen en bevestig ze met grijphakjes aan elke kant van het zitvlak (afb. C).

Om de bekleding te verwijderen, schuif alle onderdelen van het veiligheidstuigje eruit (zie punt D) en maak grijphakjes aan alle kanten van het zitvlak los.

**WAARSCHUWING:** Gebruik het product nooit zonder bekleding

## 4. Gebruik van instelbare veiligheidstuigen

**WAARSCHUWING:** Het gebruik van veiligheidstuigjes is noodzakelijk voor de veiligheid van het kind. Gebruikmaken van het dienblad alleen garandeert niet de nodige veiligheid van uw kind. Gebruik altijd de veiligheidstuigen.

Veiligheidstuigjes kunnen ingesteld worden en kunnen gemonteerd worden op 3 hoogtes, afhankelijk van de lengte van het kind.



Het bevestigen van veiligheidstuigen voor het product:

Duw de plasticen ring door de opening in de hoes en in het zitvlak (afb. D2) zodat het blokkeert (afb. D3). Herhaal met alle tuigen. Verbind tuigen op de armen, heupen en het tuig tussen de benen in een gesp. Op de afb. D1 ziet u de juiste manier om de tuigen te verbinden.

Veiligheidstuigen demonteren:

Om de tuigen te demonteren, volg de stappen boven in de omgekeerde volgorde.

Om veiligheidstuigen te los te maken, druk op de knop binnen op de gesp (afb. D4).

## **5. Montage en het instellen van het kunststof dienblad**

Bevestig het kunststof dienblad aan het stoeltje met behulp van vergrendelingsmechanisme.

Het dienblad kan in 1 van drie posities ingesteld worden – u kunt de markering op de armsteun vinden.

Na het plaatsen van het dienblad verifieer of het correct is gemonteerd.

Om het dienblad te wassen kunt u het bovenste laag verwijderen nadat u de vier vergrendelingen hebt ontgrendeld (afb. E2).

Het volledig gedemonteerde dienblad kan achter het stoeltje gehangen worden.

## **6. Het instellen van de voetsteun**

De voetsteun kan in drie verschillende posities worden ingesteld door op de twee knoppen aan de zijkant te drukken (afb. F)

De YUMMY stoel kan worden voorzien van een extra voetensteun. Om dit te doen, steekt u de haak in een van de drie gaten zoals weergegeven in afbeelding H1, H2.

WAARSCHUWING! Ga niet op de voetensteun staan.

## **7. Het instellen van de hoogte van het stoeltje en de rugleuning**

Het stoeltje kan op 7 verschillende hoogtes worden ingesteld.

Om de stoel te verhogen/verlagen: druk tegelijkertijd op de hoogte-instellingsknoppen aan beide zijden van de stoel en zet deze in de gewenste positie (afb. G1).

WAARSCHUWING: Deze handelingen mogen niet uitgevoerd worden wanneer het kind in het stoeltje zit.

De rugleuning kan in drie verschillende posities ingesteld worden. Om de rugleuning in te stellen, til de hendel aan de achterkant (afb. G2), kantel de rugleuning en zet deze in de gewenste positie. Laat dan de hendel los. De rugleuning wordt automatisch vergrendeld en u hoort een vergrendelingsgeluid.

Zorg er bij het selecteren van de laagste zitpositie voor dat de indicator aan de zijkant 7 aangeeft.

## **8. Montage van de speelgoedmand**

De mesh-speelgoedmand moet aan het stoeltje worden bevestigd met klittenbandsluitingen door de buizen onder de zitting van het stoeltje (afb. I1 en I2). De maximale belasting van de mesh-speelgoedmand is 2 kg.

## **9. Reiniging**

Het stoeltje: Reinig met een schoon, vochtig doekje en zachte zeep. Tuigen: verbind de tuigen.

Was op de hand. Niet bleken. Niet drogen in een wasdroger. Niet streken. Niet chemisch reinigen. De mesh-speelgoedmand moet handmatig worden gewassen. Niet bleken. Geen trommeldroger gebruiken. Niet strijken. Niet stomen.

## Verklaring van symbolen:

	Alleen met de hand wassen max. 40 °C		Niet wassen. Reinig met een vochtige doek en zacht reinigingsmiddelen.
	Niet in de droogtrommel drogen		Niet bleken
	Niet chemisch laten reinigen		Niet strijken

## 10. Garantie

1. Alle Kinderkraft producten komen met 24 maanden garantie. De garantieperiode gaat in op de dag dat het product aan de Koper wordt geleverd
2. De garantie geldt alleen op het grondgebied van de lidstaten van de Europese Unie, met uitsluiting van de overzeese gebieden ( in de huidige feitelijke toestand, waaronder met name: Azoren, Madeira, Canarische Eilanden, Franse Overzeese Departementen, Ålandeilanden, Athos, Ceuta, Melilla, Helgoland, Büsingen am Hochrhein, Campione d'Italia en Livigno) en het grondgebied van het Verenigd Koninkrijk van Groot-Brittannië en Noord-Ierland, met uitzondering van de Britse Overzeese Gebieden (o.a. Bermuda, Caymaneilanden en Falklandeilanden).
3. De fabrieksgarantie geldt niet voor landen die hierboven niet zijn vermeld. De voorwaarden van aanvullende garantie kunnen door de Verkoper worden vastgesteld.
4. In sommige landen is het mogelijk om de garantie voor een beperkte periode te verlengen tot 120 maanden (10 jaar). De volledige voorwaarden en het inschrijvingsformulier voor garantieverlenging zijn te vinden op de website [WWW.KINDERKRAFT.COM](http://WWW.KINDERKRAFT.COM)
5. De garantie is alleen geldig op het grondgebied vermeld in lid 2.
6. Klachten moeten worden ingediend door het formulier in te vullen dat beschikbaar is op de website [WWW.RMA.KINDERKRAFT.COM](http://WWW.RMA.KINDERKRAFT.COM)
7. De garantie dekt geen:
  - A. Cosmetische schade, waaronder maar niet beperkt tot: krassen, deuken en barsten in plastic, tenzij het defect te wijten is aan een gebrek in materiaal of fabricage;
  - B. Beschadigingen als gevolg van verkeerd gebruik of onjuist onderhoud - waaronder, maar niet beperkt tot: mechanische schade aan producten als gevolg van verkeerd gebruik of onjuist onderhoud;
    - Raadpleeg de gebruiks- en onderhoudsinstructies in de handleiding van het product;
  - C. Beschadigingen veroorzaakt door onjuiste montage, installatie of demontage van de producten en/of toebehoren;

- Raadpleeg de gebruiks- en montageinstructies in de handleiding van het product;
- D. Beschadigingen door corrosie, schimmel of roest als gevolg van onjuist onderhoud, verzorging en opslag;
  - E. Beschadigingen veroorzaakt door normale slijtage of anderszins voortvloeiend uit het normale verloop van de tijd;
    - Dit omvat: gescheurde of lekke binnenbanden; schade aan de banden; beschadiging van het loopvlak; verbleking van de stof als gevolg van mechanisch gebruik (bv. op verbindingen en bekleding van bewegende delen);
  - F. Beschadigingen of erosie veroorzaakt door zonlicht, transpiratie, detergents, opslagomstandigheden of veelvuldig wassen, enz.;
  - G. Beschadigingen veroorzaakt door een ongeval, misbruik, verkeerd gebruik, brand, contact met vloeistof, aardbeving of andere externe oorzaken;
  - H. Producten die zonder schriftelijke toestemming van 4Kraft zijn aangepast om de functionaliteit ervan te wijzigen;
  - I. Producten waarvan het serienummer of partijnummer is verwijderd of op enigerlei wijze is gemanipuleerd;
  - J. Beschadigingen veroorzaakt door het gebruik van onderdelen of producten van derden - waaronder, maar niet beperkt tot: bekerhouders, paraplu's, reflectoren, bellen;
  - K. Schade veroorzaakt door vervoer of door personeel van een vliegtuig.
8. De garantieperiode voor de aan het product gekoppelde toebehoren is 6 maanden vanaf de datum van verkoop, met uitzondering van de hierboven beschreven beschadigingen.
  9. Deze garantievoorwaarden vormen een aanvulling op de rechten van de Klant ten aanzien van 4KRAFT sp. z o.o. De garantie sluit de rechten van de Klant uit hoofde van de wettelijke aansprakelijkheid van de verkoper voor gebreken in het verkochte product niet uit, beperkt deze niet en schort deze ook niet op.
  10. De volledige inhoud van de Garantievoorwaarden is te vinden op de website [WWW.KINDERKRAFT.COM](http://WWW.KINDERKRAFT.COM)

**Alle rechten voor deze bewerking behoren volledig tot 4Kraft Sp. z o.o. [BV]. Ieder gebruik strijdig met de bestemming, met name: gebruiken, kopiëren, vermenigvuldigen, ter beschikking stellen - in het geheel of gedeeltelijk zonder toestemming van 4Kraft Sp. z o.o. kan rechterlijke gevolgen hebben.**

**SZANOWNY KLIENCIE!**

Dziękujemy za zakup produktu marki Kinderkraft.

Tworzymy z myślą o Twoim dziecku – zawsze dbamy o bezpieczeństwo i jakość, zapewniając tym samym komfort najlepszego wyboru.

# **WAŻNE! PRZECZYTAJ UWAŻNIE I ZACHOWAJ NA PRZYSZŁOŚĆ JAKO ODNIESIENIE.**

## **Uwagi dotyczące bezpieczeństwa i środków ostrożności**

### **OSTRZEŻENIE!:**

- Nigdy nie pozostawiaj dziecka bez opieki.
- Zawsze przed użyciem należy sprawdzić, czy produkt zapewnia bezpieczeństwo i jest stabilne.
- Zawsze stosuj system ograniczający.
- Należy upewnić się, że uprząż jest prawidłowo założona.
- Nie używaj produktu, jeżeli wszystkie elementy nie są prawidłowo zamontowane i wyregulowane.
- Nie przesuвай ani nie podnoś produktu z dzieckiem w środku.
- Zagrożenie upadkiem: Nie dopuść, aby dziecko wspinało się na produkt.
- Miej świadomość ryzyka przewrócenia, jeżeli dziecko potrafi odepchnąć się stopami od stołu lub jakiegokolwiek innej konstrukcji.

Nie używać produktu do czasu, aż dziecko będzie potrafiło samodzielnie siedzieć. Aby uniknąć obrażeń, trzymać dzieci z dala w czasie montażu i demontażu produktu. Krzeselko wysokie jest przeznaczone dla dzieci w wieku do 36 miesięcy, o masie ciała do 15 kg, które są w stanie samodzielnie siedzieć.

Nie należy używać produktu w przypadku pęknięcia, rozdarcia lub braku jakiegokolwiek części.

Należy zdawać sobie sprawę z ryzyka, jakie stwarza otwarty ogień lub inne źródła



wysokiej temperatury, takie jak piecyki elektryczne, piecyki gazowe itp., w pobliżu produktu.

Produkt umieszczony pod oknem może zostać użyte przez dziecko jako stopień i spowodować, że dziecko wypadnie z okna.

Nie wolno używać akcesoriów ani części zamiennych innych niż zatwierdzone przez producenta.



## 1. Główne części

1. Siedzisko
2. Dolne nogi:
  1. Tylna
  2. Przednia
3. Górne nogi:
  1. Lewa
  2. Prawa
4. Dwuczęściowa tacka
5. Pokrowiec z pasami bezpieczeństwa
6. Przycisk do rozkładania/ składania nóg krzeselka
7. Przycisk regulacji wysokości krzeselka
8. Dodatkowy podnózek
9. Siateczkowy kosz na zabawki

## 2. Montaż nóżek

Przed montażem z zakończeń rur zdejmij plastikowe nakładki. Wciśnij przycisk (6) i rozłóż prawą i lewą nogę (3.1, 3.2). Umieść lewą nogę krzeselka (3.1) w otworze na boku siedziska (1). Wsuń nogę, aż w okienku na boku pojawi się cyfra „1”. Powtórz czynność z prawą nogą (3.2). W efekcie powinieneś otrzymać konstrukcję jak na rysunku B2. Nogę 2.1 przymocuj z tyłu, a 2.2 z przodu krzeselka (rys. B3). **OSTRZEŻENIE:** Tylna noga jest wyposażona w koła, co pozwala uniknąć pomyłek na etapie montażu. Dolne nogi są zamontowane poprawnie, kiedy zabezpieczone zostały sprężystymi bolcami.

## 3. Zakładanie/zdejmowanie tapicerki

Wsuń górną część poszycia na oparcie siedziska. Zamocuj boki pokrowca, owijając je wokół podłokietników i zabezpieczając haczykami z każdej strony siedziska (rys. C).

W celu ściągnięcia poszycia należy wysunąć wszystkie pasy bezpieczeństwa (patrz punkt D) oraz odczepić haczyki z każdej strony siedziska.

**OSTRZEŻENIE:** Nigdy nie używać produktu bez tapicerki.

## 4. Użytkowanie regulowanych pasów bezpieczeństwa

**OSTRZEŻENIE:** Użycie pasów zabezpieczających jest niezbędne w celu zapewnienia bezpieczeństwa dziecku. Użycie samej tacki nie zapewnia prawidłowego podtrzymania dziecka. Należy zawsze używać pasów zabezpieczających.

Pasy bezpieczeństwa można regulować oraz można je montować w trzech pozycjach w zależności od wzrostu dziecka.

Mocowanie pasów bezpieczeństwa do produktu:

Przeciagnij plastikowy pierścień pasów przez otwór w pokrowcu i w siedzisku (rys. D2), tak aby się zablokował (rys. D3). Powtórzyć czynność dla wszystkich pasów. Należy złączyć pasy naramienne, biodrowe i pas krokowy w klamrze. Poprawne zapięcie pasów przedstawia rys. D1. Demontaż pasów bezpieczeństwa:

Aby zdemontować całkowicie pasy, postępuj w kolejności odwrotnej niż w opisie powyżej.

Aby rozpiąć pasy bezpieczeństwa należy wcisnąć przycisk na środku klamry (rys. D4).

## **5. Montaż i regulacja plastikowej tacki**

Plastikowa tackę przymocuj do krzeselka za pomocą mechanizmu zatraskowego.

Tackę można ustawić w jednej z trzech pozycji – oznaczenie znajduje się na podłokietniku.

Po włożeniu tacki, należy sprawdzić, czy jest zamontowana pewnie.

W celu przemycia tacki można zdjąć jej wierzchnią warstwę po odblokowaniu czterech zaczepów (rys. E2).

Całkowicie zdemontowaną tackę można powiesić z na nogą z tyłu krzeselka.

## **6. Regulacja podnóżka**

Podnóżek można ustawić w trzech różnych pozycjach wciskając dwa, znajdujące się w bocznej części, przyciski (rys. F)

Krzeselko YUMMY posiada możliwość montażu dodatkowego podnóżka. W tym celu należy wsunąć zaczep w jeden z trzech otworów jak pokazano na rysunku H1, H2.

**OSTRZEŻENIE!** Nie stawać na podnóżku.

## **7. Regulacja wysokości krzeselka i pochylenia oparcia**

Krzeselko może być ustawione na 7 różnych wysokościach.

Aby unieść/opuścić siedzenie: jednocześnie wcisnąć przycisk do regulowania wysokości po obu stronach siedziska i ustawić w wybranej pozycji (rys. G1). **OSTRZEŻENIE:** Czynności tych nie należy wykonywać, gdy dziecko siedzi w krzeselku.

Oparcie krzeselka może być ustawione w trzech pozycjach. Aby wyregulować stopień oparcia należy podnieść dźwignię znajdująca się z tyłu (rys. G2), nachylić oparcie i ustawić je w wybranej pozycji, po czym zwolnić dźwignię. Oparcie automatycznie się zablokuje i da się usłyszeć odgłos blokady.

W przypadku wybrania najniższej pozycji siedziska, należy upewnić się, że wskaźnik na boku wskazuje 7.

## **8. Montaż kosza na zabawki**

Siateczkowy kosz na zabawki należy zamontować do krzeselka za pomocą rzepów, które przekłada się przez rurki, znajdujące się pod siedziskiem krzeselka (rys. I1 i I2). Maksymalne obciążenie siateczkowego kosza na zabawki to 2 kg.

## **9. Czyszczenie**

Krzeselko: Czyścić czystą i zwilżoną szmatką oraz łagodnym mydłem. Pasy: Spiąć pasy razem. Prać ręcznie. Nie wybielać. Nie suszyć w suszarce bębnowej. Nie prasować. Nie czyścić chemicznie. Siateczkowy kosz na zabawki należy prać ręcznie. Nie wybielać. Nie suszyć w suszarce bębnowej. Nie prasować. Nie czyścić chemicznie.

## Objaśnienie znaków:

	Prać ręcznie w temperaturze maks. 40 °C		Nie prać. Produkt można przemywać delikatnie wilgotną ściereczką i łagodnym środkiem myjącym.
	Nie suszyć w suszarce bębnowej		Nie wybielać
	Nie czyścić chemicznie		Nie prasować

## 10. Gwarancja

1. Wszystkie Produkty Kinderkraft objęte są 24 - miesięczną gwarancją. Okres ochrony gwarancyjnej rozpoczyna się z dniem wydania produktu Kupującemu.
2. Gwarancja obowiązuje wyłącznie na terytorium krajów członkowskich Unii Europejskiej z wyłączeniem terytoriów zamorskich (zgodnie z aktualnym stanem faktycznym, w tym w szczególności: Azory, Madera, Wyspy Kanaryjskie, Francuskie departamenty zamorskie, Wyspy Alandzkie, Athos, Ceuta, Melilla, Helgoland, Büsingen am Hochrhein, Campione d'Italia i Livigno) oraz na terytorium Zjednoczonego Królestwa Wielkiej Brytanii i Irlandii Północnej z wyłączeniem brytyjskich terytoriów zamorskich (m.in. Bermudy, Kajmany, Falklandy).
3. W krajach niewymienionych powyżej gwarancja producenta nie obowiązuje. Warunki dodatkowej gwarancji może określić Sprzedawca.
4. W niektórych krajach możliwe jest przedłużenie gwarancji do 120 miesięcy (10 lat) w ograniczonym zakresie. Pełna treść warunków oraz formularz rejestracyjny przedłużenia gwarancji dostępne są na stronie [WWW.KINDERKRAFT.COM](http://WWW.KINDERKRAFT.COM)
5. Gwarancja obowiązuje wyłącznie na terytorium wskazanym w ust. 2.
6. Reklamacje należy składać poprzez uzupełnienie formularza udostępnionego na stronie [WWW.RMA.KINDERKRAFT.COM](http://WWW.RMA.KINDERKRAFT.COM)
7. Gwarancja nie obejmuje:
  - A. Uszkodzeń kosmetycznych, w tym między innymi: zadrapań, wgnieceń i pęknięć plastiku, chyba że awaria nastąpiła z powodu wady materiałowej lub produkcyjnej;
  - B. Uszkodzeń wynikających z niewłaściwego użytkowania lub złej konserwacji - w tym między innymi: uszkodzeń mechanicznych produktów spowodowanych niewłaściwym użytkowaniem lub złą konserwacją;
    - Należy zapoznać się z instrukcją użytkowania i konserwacji produktu zawartą w instrukcji obsługi;
  - C. Uszkodzeń spowodowanych niewłaściwym montażem, instalacją lub demontażem produktów i/lub akcesoriów;
    - Należy zapoznać się z instrukcją użytkowania i montażu produktu zawartą w instrukcji obsługi;

- D. Uszkodzeń spowodowanych korozją, pleśnią lub rdzą, wynikających z niewłaściwej konserwacji, pielęgnacji i przechowywania;
  - E. Uszkodzeń spowodowanych normalnym zużyciem lub w inny sposób wynikających z normalnego upływu czasu;
    - Obejmuje to: rozdarcia lub przebicia dętek; uszkodzenia opon; uszkodzenia bieżnika opon; wyblaknięć tkanin powstałych w wyniku mechanicznego użytkowania (np. na przegubach i pokryciu ruchomych części);
  - F. Uszkodzeń lub erozji spowodowanych działaniem słońca, potu, detergentów, warunków przechowywania lub częstego prania itp.;
  - G. Uszkodzeń spowodowanych przez wypadek, nadużycie, niewłaściwe użytkowanie, pożar, kontakt z cieczą, trzęsienie ziemi lub inne przyczyny zewnętrzne;
  - H. Produktów, które zostały zmodyfikowane w celu zmiany funkcjonalności bez pisemnej zgody firmy 4Kraft;
  - I. Produktów, z których usunięto lub w jakikolwiek sposób zniekształcono numer seryjny lub numer partii;
  - J. Uszkodzeń spowodowanych użyciem komponentów lub produktów stron trzecich - w tym między innymi: uchwytów na kubki, parasoli, elementów odbłaskowych, dzwonek;
  - K. Uszkodzeń spowodowanych transportem lub przez obsługę samolotu.
8. Okres gwarancji na akcesoria dołączone do urządzenia wynosi 6 miesięcy od daty sprzedaży, z wyłączeniem uszkodzeń opisanych powyżej.
9. Niniejsze warunki gwarancji mają charakter uzupełniający w stosunku do ustawowych uprawnień Klienta przysługujących Klientowi wobec 4KRAFT sp. z o.o.. Gwarancja nie wyłącza, nie ogranicza ani nie zawiesza uprawnień Klienta wynikających z przepisów o rękojmi za wady rzeczy sprzedanej.
10. Pełna treść Warunków Gwarancji jest dostępna na stronie internetowej [WWW.KINDERKRAFT.COM](http://WWW.KINDERKRAFT.COM)

**Wszelkie prawa do niniejszego opracowania należą w całości do 4Kraft Sp. z o.o. Jakiegokolwiek ich nieuprawnione użycie niezgodnie z ich przeznaczeniem, w tym szczególności: używanie, kopiowanie, powielanie, udostępnianie – w całości lub części bez zgody 4Kraft Sp. z o.o. może skutkować konsekwencjami natury prawnej.**



**Prezado cliente!**

Obrigado por adquirir um produto de marca Kinderkraft.

Criamos pensando no seu filho - sempre nos preocupamos com segurança e qualidade, garantindo assim o conforto da melhor escolha.

# IMPORTANTE! LEIA CUIDADOSAMENTE E GUARDE PARA REFERÊNCIA FUTURA.

## Notas e precauções de segurança

### ATENÇÃO!:

- Nunca deixar a criança sem vigilância.
- Verifique sempre se o produto é seguro e estável antes de usá-lo.
- Cadeira de alimentação: use sempre o sistema de segurança.
- Certifique-se de que o chicote esteja corretamente ajustado.
- Utilize o produto somente com todos os componentes corretamente colocados e ajustados.
- Não mova ou levante o produto com a criança dentro.
- Perigo de queda: Não permita que a criança suba sozinha.
- Esteja ciente do risco de lume sem proteção e de outras fontes de calor intenso na proximidade do produto.



Não use o produto até que a criança possa se sentar sozinha.

Para evitar ferimentos, mantenha as crianças afastadas ao montar e desmontar o produto.

A cadeira alta destina-se a crianças de até 36 meses, com peso de até 15 kg, que podem se sentar de forma independente.

Esteja atento ao risco de queda quando a criança empurra os pés contra a mesa ou outra estrutura.

Não use acessórios ou peças de reposição que não sejam as aprovadas pelo fabricante.



## 1. Peças principais

1. Assento
2. Pés de cadeira inferiores:
  1. Traseiro
  2. Dianteiro
3. Pés de cadeira superiores:
  1. Esquerdo
  2. Direito
4. Bandeja de duas peças
5. Cubra com cintos de segurança
6. Botão para dobrar / desdobrar os pés da cadeira
7. Botão de ajuste de altura da cadeira
8. Apoio para os pés adicional
9. Cesta de malha para brinquedos

## 2. Montagem dos pés

Antes de instalar, remova as tampas plásticas das extremidades do tubo. Pressione o botão (6) e desdobre os pés direita e esquerda (3.1, 3.2). Coloque a perna esquerda da cadeira (3.1) no orifício na lateral do assento (1). Insira sua perna até o número "1" aparecer na janela lateral. Repita com o pé direito (3.2). Como resultado, deve obter a estrutura como mostrado na Figura B2. Prenda o pé 2.1 nas costas e 2.2 na frente da cadeira (fig. B3). AVISO: A perna traseira está equipada com rodas para evitar erros na fase de montagem. Os pés são montadas corretamente quando fixadas com pinos de mola.

## 3. Instalação / remoção do estofamento

Deslize a parte superior da tampa no encosto do banco. Prenda as laterais da tampa envolvendo-as em torno dos apoios de braços e prendendo-os com ganchos em cada lado da sede (fig. C).

Para remover a tampa, puxe todos os cintos de segurança (consulte o ponto D) e solte os ganchos de cada lado do assento.

AVISO: Nunca use o produto sem estofados.

## 4. Uso de cintos de segurança ajustáveis

AVISO: O uso de cintos de segurança é necessário para garantir a segurança do seu filho. Usar somente a barra não dará suporte adequado à criança. Sempre use cintos de segurança.

Os cintos de segurança podem ser ajustados e montados em três posições, dependendo da altura da criança.

Apertar os cintos de segurança ao produto:

Puxe o anel de cinto de plástico pelo orifício na tampa e no assento (fig. D2) para travar (fig. D3).

Repita para todos os cintos. Os cintos de ombro e colo e a tira de gancho na fivela devem ser presos. A fixação correta da correia é mostrada na Fig. D1.

Remoção dos cintos de segurança:

Para remover completamente as correias, siga as instruções na ordem inversa à descrição acima. Para desapertar os cintos de segurança, pressione o botão no meio da fivela (Fig. D4).

### **5. Montagem e ajuste da bandeja plástica**

Prenda a bandeja de plástico na cadeira com o mecanismo de trava.

A bandeja pode ser ajustada em uma das três posições - a marca está no apoio de braço.

Após inserir a bandeja, verifique se está montada com segurança.

Para lavar a bandeja, pode remover sua camada superior depois de desbloquear as quatro travas (Fig. E2).

A bandeja completamente desmontada pode ser pendurada no pé na parte de trás da cadeira.

### **6. Ajuste do apoio para os pés**

O apoio para os pés pode ser ajustado em três posições diferentes, pressionando os dois botões laterais (Fig. F).

A cadeira YUMMY pode ser equipada com um apoio para os pés adicional. Para fazer isso, insira o gancho em um dos três orifícios, como mostra a figura H1, H2.

AVISO! Não se apoie no apoio para os pés.

### **7. Ajuste da altura da cadeira e inclinação do encosto**

A cadeira pode ser ajustada em 7 alturas diferentes.

Para elevar/baixar o assento: pressione simultaneamente o botão de ajuste de altura em ambos os lados do assento e coloque-o na posição desejada (Fig. G1). AVISO: Não realize essas atividades enquanto a criança estiver sentada na cadeira.

O encosto da cadeira pode ser ajustado em três posições. Para ajustar o grau do encosto, levante a alavanca na parte de trás (fig. G2), incline o encosto e ajuste-o na posição desejada, depois solte a alavanca. O encosto será travado automaticamente e ouvirá um som de travamento.

Ao selecionar a posição mais baixa do assento, verifique se o indicador ao lado indica 7.







### **8. Montagem da cesta para brinquedos**

O cesto de malha para brinquedos deve ser fixado à cadeirinha com velcro, que deve ser inserido através dos tubos localizados sob o assento da cadeirinha (fig. I1 e I2). A carga máxima da cesta para brinquedos é de 2 kg.

### **9. Limpeza**

Cadeira alta: Limpe com um pano limpo e úmido e sabão neutro. Cintos: Apertar os cintos juntos. Lavar à mão. Não alvejar. Não secar na máquina. Não passar a ferro. Não lavar a seco. A cesta de malha para brinquedos deve ser lavada à mão. Não utilizar lixívia. Não secar na máquina de secar. Não passar. Não lavar a seco.

## Explicação dos símbolos:

	Lavar à mão a uma temperatura máxima de 40°C.		Não lavar. O produto pode ser lavado delicadamente com um pano húmido e um detergente suave.
	Não secar na máquina de secar roupa.		Não utilizar produtos de branqueamento.
	Não limpar quimicamente.		Não passar a ferro.

## 10. Garantia

1. Todos os produtos Kinderkraft são cobertos por uma garantia de 24 meses. O período de proteção da garantia começa no dia em que o produto é entregue ao Cliente.
2. A garantia é válida apenas no território dos estados membros da União Europeia, excluindo territórios ultramarinos (de acordo com o estado atual dos fatos, incluindo em particular: Açores, Madeira, Ilhas Canárias, departamentos ultramarinos franceses, Ilhas Aland, Athos, Ceuta, Melilla, Helgoland, Büsingen am Hochrhein, Campione d'Italia e Livigno) e o território do Reino Unido da Grã-Bretanha e Irlanda do Norte, excluindo os territórios ultramarinos britânicos (incluindo Bermuda, Ilhas Cayman, Ilhas Malvinas).
3. A garantia do fabricante não se aplica a países não mencionados acima. Os termos da garantia adicional podem ser especificados pelo Vendedor.
4. Em alguns países, é possível estender a garantia até 120 meses (10 anos) por um período limitado. O texto completo dos termos e condições e o formulário de registro de extensão de garantia estão disponíveis no site [WWW.KINDERKRAFT.COM](http://WWW.KINDERKRAFT.COM)
5. A garantia é válida apenas no território indicado no parágrafo 2.
6. As reclamações devem ser apresentadas através do preenchimento do formulário disponível no site [WWW.RMA.KINDERKRAFT.COM](http://WWW.RMA.KINDERKRAFT.COM)
7. A garantia não cobre:
  - A. Os danos cosméticos, incluindo, mas não se limitando a: arranhões, amassados e rachaduras no plástico, a menos que a falha seja devido a um material ou defeito de fabricação;
  - B. Os danos resultantes de uso impróprio ou manutenção deficiente - incluindo, mas não se limitando a: danos mecânicos a produtos causados por uso impróprio ou manutenção deficiente;
    - Leia o manual de uso e manutenção do produto incluído no manual de operação;
  - C. Os danos causados por montagem, instalação ou desmontagem inadequada de produtos e/ou acessórios;
    - Leia as instruções de uso e montagem do produto incluídas no manual de instruções;

- D. Os danos causados por corrosão, mofo ou ferrugem resultantes de manutenção, cuidado e armazenamento inadequados;
  - E. Os danos causados por desgaste normal ou de outra forma devido à passagem normal do tempo;
    - Inclui: rasgos ou furos em tubos; danos ao pneu; danos ao piso do pneu; desbotamento do tecido resultante do uso mecânico (por exemplo, nas juntas e cobrindo as partes móveis);
  - F. Os danos ou erosão pelo sol, suor, detergentes, condições de armazenamento ou lavagens frequentes, etc.;
  - G. Os danos causados por acidente, abuso, uso indevido, incêndio, contato com líquido, terremoto ou outras causas externas;
  - H. Os produtos que foram modificados para alterar a funcionalidade sem o consentimento por escrito da 4Kraft;
  - I. Os produtos cujo número de série ou número de lote foi removido ou de alguma forma distorcido;
  - J. Os danos causados pelo uso de componentes ou produtos de terceiros - incluindo, mas não se limitando a: porta-copos, guarda-chuvas, refletores, sinos;
  - K. Os danos causados por transporte ou manutenção de aeronaves.
8. O período de garantia dos acessórios acoplados ao aparelho é de 6 meses a partir da data de venda, excluindo os danos descritos acima.
  9. Estas condições de garantia são complementares aos direitos estatutários do Cliente contra 4KRAFT sp. Z o.o .. A garantia não exclui, limita ou suspende os direitos do Cliente decorrentes do disposto na garantia por defeitos no item vendido.
  10. O texto completo das Condições de Garantia está disponível no site [WWW.KINDERKRAFT.COM](http://WWW.KINDERKRAFT.COM)

**Todos os direitos deste estudo pertencem inteiramente à 4Kraft Sp. z o.o. Qualquer uso não autorizado, contrário ao objetivo pretendido, em particular: uso, cópia, reprodução, compartilhamento - no todo ou em parte, sem o consentimento da 4Kraft Sp. z o.o. pode resultar em consequências jurídicas.**

## STIMATE CLIENT!

Vă mulțumim pentru achiziționarea produsului marca Kinderkraft  
Sunt create cu gândul la Copilul dumneavoastră - întotdeauna siguranță și calitatea sunt pe primul loc, oferind în același timp confortul celei mai bune alegeri.

# IMPORTANT! CITIȚI CU ATENȚIE ȘI PĂSTRAȚI ACEST DOCUMENT PENTRU CONSULTARE ULTERIOARĂ.

## Observațiile privind siguranța și măsuri de precauție

### AVERTISMENT!:

- Nu lăsați niciodată copilul nesupravegheat.
- Verificați întotdeauna securitatea și stabilitatea scaunului înalt înainte de utilizare.
- **Scaun înalt:** Folosește sistemul de prindere.
- Asigurați-vă că hamurile existente sunt reglate în mod corect.
- Folosește produsul doar dacă toate componentele sunt asamblate corect.
- A nu se deplasa și a nu se ridica produsul cu copilul înăuntru.
- Nu lăsa copiii să se urce pe acest produs
- Nu lăsa produsul în apropierea unei surse de căldură sau flacără deschisă.

A nu se utiliza produsul până când copilul nu va fi capabil să stea singur. Pentru a evita rănirea, țineți copilul la o distanță în timpul montării și demontării produsului. Acest produs este destinat copiilor în vârstă de până la 36 de luni, cu o greutate de maximum 15 kg, care sunt capabili să stea în șezut fără a fi ajutați.



Nu utilizați produsul în cazul unei fisuri, rupere sau lipsa unei părți  
Țineți cont de faptul că existența unei flăcări deschise sau a altor surse de căldură puternică, precum aparate de încălzire electrice, flăcări de gaz etc., în apropierea produsului.

Produsul amplasat sub fereastră poate să fie folosit de către copil, ca o treaptă și poate provoca că copilul poate să cadă din fereastră.

Nu utilizați alte accesorii sau piese de schimb decât cele aprobate de producător.



## 1. Componente principale

1. Șezut
2. Picioare inferioare:
  1. Spate
  2. Față
3. Picioare superioare:
  1. Stâng
  2. Drept
4. Tăviță din două componente
5. Husa cu centuri de siguranță
6. Buton pentru desfacerea/plierea picioarelor scaunului
7. Buton de ajustare a înălțimii scaunului
8. Suport pentru picioare suplimentar
9. Coș de plasă pentru jucării

## 2. Montarea picioarelor

Înainte de asamblare, scoateți capacele din plastic de pe capetele barelor. Apăsați butonul (6) și desfaceți piciorul stâng și drept (3.1, 3.2). Așezați piciorul stâng al scaunului (3.1) în orificiul din partea laterală a șezutului (1). Introduceți piciorul până când numărul „1” apare în vizor. Repetați acțiunea cu piciorul drept (3.2). Ca rezultat, ar trebui să obțineți construcția demonstrată pe figura B2. Poziționați piciorul 2.1 în spate, iar piciorul 2.2 în fața scaunului (fig. B3). ATENȚIE: Piciorul spate este echipat cu roți, ceea ce elimină confuzia în etapa de asamblare. Picioarele inferioare sunt montate corect când sunt fixate cu știfturi cu elastice.

## 3. Montarea/îndepărtarea tapițeriei

Trageți partea superioară a tapițeriei pe spătarul scaunului. Fixați părțile laterale ale tapițeriei înfășurându-le în jurul cotierelor și protejându-le cu cârligele din fiecare parte a șezutului (fig.C).

Pentru a îndepărta tapițeria, scoateți toate centurile de siguranță (a se vedea punctul D) și desprindeți cârligele de pe fiecare parte a șezutului.

ATENȚIE: Nu utilizați niciodată produsul fără tapițerie.

## 4. Utilizarea centurilor de siguranță reglabile

ATENȚIE: Utilizarea centurilor de siguranță este necesară pentru a garanta siguranța copilului.

Utilizarea tăviței nu garantează sprijinul corespunzător pentru copil. Utilizați întotdeauna centurile de siguranță.

Centurile de siguranță pot fi reglate și pot fi instalate în trei poziții, în funcție de înălțimea copilului.

Atașarea centurilor de siguranță la produs:

Trageți inelul din plastic prin gaura de la capac și de la șezut (fig. D2) pentru a-l bloca (fig. D3). Repetați operațiunea pentru toate centurile. Conectați centurile de umăr, de șold, și cea centrală în cataramă. Închiderea centurilor în mod corect este prezentată pe fig. D1.

Demontarea centurilor de siguranță:

Pentru a îndepărta complet centurile, procedați în ordine inversă decât cea descrisă mai sus. Pentru a desface centurile de siguranță, apăsați butonul la centrul cataramei (fig. D4).

## **5. Montarea și reglarea tăviței din plastic**

Tăvița din plastic trebuie atașată la scaun cu ajutorul unui mecanism de fixare.

Tăvița poate fi setată în una din cele trei poziții – marcajul a fost plasat pe cotieră.

După introducerea tăviței, verificați dacă aceasta este bine montată.

Pentru a spăla tăvița, îndepărtați stratul superior al acesteia după deblocarea a celor patru elementelor de prindere (fig. E2).

Tăvița complet demontată poate fi atârnată de piciorul din spatele scaunului.

## **6. Reglarea suportului pentru picioare**

Suportul pentru picioare poate fi setat în trei poziții diferite prin apăsarea celor două butoane de pe părțile laterale (fig. F).

Scaunul YUMMY poate fi prevăzut cu un suport pentru picioare. Pentru a face acest lucru, introduceți cârligul într-unul dintre cele trei găuri, așa cum se arată în figura H1, H2.

**ATENȚIE!** Nu stați pe suportul pentru picioare.

## **7. Reglarea înălțimii scaunului și a înclinării spătarului**

Scaunul poate fi setat în 7 înălțimi diferite.

Pentru a ridica/coborî șezutul: apăsați butonul de pe ambele părți ale scaunului pentru a regla înălțimea și în același timp așezați șezutul în poziția selectată (fig. G1). **ATENȚIE:** Nu efectuați activitățile de mai sus când copilul este așezat pe scaun.

Spătarul scaunului poate fi setat în trei poziții. Pentru a regla nivelul spătarului, ridicați pârghia din spate (fig. G2), înclinați spătarul și fixați-l în poziția dorită, apoi eliberați pârghia. Atunci, spătarul va fi blocat automat și veți auzi sunetul blocării.

Când selectați poziția de jos a scaunului, asigurați-vă că indicatorul din lateral indică 7.

## **8. Montaj coș jucării**

Coșul de plasă pentru jucării trebuie atașat de scăunel cu închideri de tip Velcro, care este introdus prin tuburile situate sub scaunul scaunului (fig. I1 și I2). Sarcina maximă a coșului de plasă pentru jucării este de 2 kg.

## **9. Curățare**

Scaunul: curățați ușor cu o cârpă umedă și un agent de curățare blând. Centurile: legați centurile împreună. Spălați manual. Nu înălbiți. Nu uscați prin centrifugare. Nu calcați. Nu curățați chimic. Coșul de plasă pentru jucării trebuie spălat manual. A nu se folosi înălbitor. Nu se usucă. Nu calcați. Nu curățați chimic.



## Explicarea marcajelor:

	A se spăla la o temperatură de max. 40°C		Nu spălați. Produsul poate fi șters delicat cu o cârpă umedă și un agent de curățare delicat.
	Nu uscați în uscătorul de rufe		Nu albiți
	Nu curățați chimic		Nu călcați

## 10. Garanții

1. Uz visiem Kinderkraft izstrādājumiem attiecas 24 mēnešu garantija. Garantijas aizsardzības periods sākas dienā, kad izstrādājums tiek izsniegts Pircējam.
2. Garantija darbojas tikai Eiropas Savienības dalībvalstu teritorijā, izņemot aizjūras teritorijas (atbilstoši pašreizējam faktiskajam stāvoklim, tostarp jo īpaši: Azoru salas, Madeiru, Kanāriju salas, Francijas aizjūras departamentus, Ālandu salas, Atonu, Seūtu, Melilju, Helgolandi, Bīsingeni, Kampioni d’Italiju un Livinjo), kā arī Lielbritānijas un Ziemeļīrijas Apvienotās Karalistes teritorijā, izņemot britu aizjūras teritorijas (piemēram, Bermudu salas, Kaimanu salas, Folklanda salas).
3. Ražotāja garantija nedarbojas valstīs, kas nav iepriekš minētas. Pārdevējs var noteikt papildgarantijas noteikumus.
4. În unele țări este posibilă extinderea garanției până la 120 de luni (10 ani) pentru o perioadă limitată. Noteikumu pilns saturs un garantijas pagarināšanas reģistrācijas veidlapa ir pieejami tīmekļa vietnē [WWW.KINDERKRAFT.COM](http://WWW.KINDERKRAFT.COM).
5. Garantija darbojas tikai teritorijā, kas norādīta 2. punktā.
6. Reklamācijas sūdzības ir jāiesniedz, aizpildot veidlapu, kas pieejama tīmekļa vietnē [WWW.RMA.KINDERKRAFT.COM](http://WWW.RMA.KINDERKRAFT.COM).
7. Garantija neattiecas uz:
  - A. kosmētiskiem bojājumiem, tostarp plastmasas skrāpējumiem, iespiedumiem un plīsumiem, ja vien avārija nav radusies materiāla vai ražošanas defekta rezultātā;
  - B. bojājumiem, kas radušies nepareizas lietošanas vai kopšanas rezultātā, tostarp izstrādājumu mehāniskiem bojājumiem, kas radušies nepareizas lietošanas vai kopšanas rezultātā.
    - Iepazīstieties ar izstrādājuma lietošanas un kopšanas instrukciju, kas ietverta lietotāja rokasgrāmatā;
  - C. bojājumiem, kas radušies nepareizas izstrādājumu un/vai piederumu salikšanas vai demontāžas rezultātā.
    - Iepazīstieties ar izstrādājuma lietošanas un salikšanas instrukciju, kas ietverta lietotāja rokasgrāmatā;
  - D. bojājumiem, kas radušies korozijas, pelējuma, rūsas, nepareizas kopšanas un glabāšanas rezultātā;

- E. bojājumiem, kas radušies dabiska nodiluma rezultātā vai citā veidā, kas saistīts ar dabisku laika gaitu.
    - Tas attiecas uz: riepu kameru plīsumiem vai caurumiem; riepu bojājumiem, riepu protektoru bojājumiem, audumu izbalējumiem, kas radušies mehāniskas lietošanas rezultātā (piemēram, uz šarnīriem un kustīgu daļu apvalkiem);
  - F. bojājumiem vai eroziju, kas radušies saules staru, mazgāšanas līdzekļu iedarbības, glabāšanas apstākļu, biežas mazgāšanas rezultātā u. ml.;
  - G. bojājumiem, kas radušies avārijas, ļaunprātīgas izmantošanas, nepareizas lietošanas, ugunsgrēka, saskares ar šķidrums, zemestrīces vai citu ārējo iemeslu dēļ;
  - H. izstrādājumiem, kas ir modificēti, lai mainītu to funkcionalitāti, bez uzņēmuma 4Kraft rakstiskas piekrišanas;
  - I. izstrādājumiem, no kuriem ir noņemts vai jebkādā veidā deformēts sērijas numurs vai partijas numurs;
  - J. bojājumiem, kas radušies trešo pušu komponentu vai izstrādājumu — piemēram, krūžu turētāju, lietussargu, atstarojošu elementu, zvanu — lietošanas rezultātā;
  - K. bojājumiem, kas radušies transportēšanas vai lidmašīnas personāla apkalpes darbību rezultātā.
8. Garantijas periods piederumiem, kas ietilpst izstrādājuma komplektā, ir seši mēneši no pārdošanas dienas, izņemot iepriekš aprakstītos bojājumus.
9. Šie garantijas noteikumi papildina likumā paredzētās klienta tiesības attiecībā uz uzņēmumu 4KRAFT sp. z o.o. Garantija neizslēdz, neierobežo un nepaplašina Klienta tiesības, kas izriet no tiesību aktu noteikumiem par viņa tiesībām pārdotas lietas trūkumu gadījumā.
10. Garantijas noteikumu pilns saturs ir pieejams tīmekļa vietnē  
[WWW.KINDERKRAFT.COM](http://WWW.KINDERKRAFT.COM)

**Toate drepturile asupra acestui studiu aparțin în totalitate companiei 4Kraft Sp. z o.o. Orice utilizare neautorizată contrar scopului propus, în special: utilizarea, copierea, reproducerea, distribuirea - integral sau parțial, fără acordul 4Kraft Sp. z o.o. poate duce la consecințe legale.**

**УВАЖАЕМЫЙ КЛИЕНТ!**

Благодарим вас за покупку продукта бренда Kinderkraft.

Мы создаем, думая о вашем ребенке - мы всегда заботимся о безопасности и качестве, обеспечивая тем самым комфорт лучшего выбора.

# **ВАЖНО! ВНИМАТЕЛЬНО ПРОЧТИТЕ И СОХРАНИТЕ ДЛЯ ДАЛЬНЕЙШЕГО ИСПОЛЬЗОВАНИЯ.**

## **Примечания по безопасности и мерам предосторожности**

### **ПРЕДУПРЕЖДЕНИЕ:**

- Никогда не оставляйте вашего ребенка без присмотра.
- Всегда перед использованием следует убедиться, что устройство обеспечивает безопасность и стабильность.
- Всегда используйте ограничивающую систему.
- Следует убедиться, что лямки надеты правильно.
- Не использовать изделия, если все элементы не установлены и отрегулированы правильно.
- Не перемещать и не поднимать изделия с ребенком внутри.
- Опасность падения: Не допускать, чтобы ребенок влазил на изделие.
- Следует помнить о риске опрокидывания, если ребенок способен оттолкнуться ногами от стола или какой-либо другой конструкции.

Не использовать изделия, пока ребенок не научится самостоятельно сидеть. Чтобы избежать травм, не подпускать детей во время сборки и разборки изделия.

Высокий стульчик предназначен для детей в возрасте до 36 месяцев, весом до 15 кг, которые могут сидеть самостоятельно.



Следует осознавать риски, связанные с открытым огнем или другими источниками тепла, такими как электрические обогреватели, газовые обогреватели и т.д., рядом с изделием.

Запрещается использовать аксессуары или детали, кроме тех, которые одобрены производителем.



## 1. Основные части

1. Сиденье
2. Нижние ножки:
  1. Задняя
  2. Передняя
3. Верхние ножки:
  1. Левая
  2. Правая
4. Двухсекционный поднос
5. Чехол с ремнями безопасности
6. Кнопка для раскладывания/складывания ножек стульчика
7. Кнопка регулировки высоты стульчика
8. Дополнительная подставка для ног
9. Сетчатая корзина для игрушек

## 2. Монтаж ножек

Перед монтажом снимите пластиковые накладки с концов труб. Нажмите кнопку (6) и разложите правую и левую ножку (3,1, 3,2). Поместите левую ножку стульчика (3.1) в отверстие на боку сиденья (1). Вложите ножку, пока в окошке сбоку не появится цифра «1». Повторите действие с правой ножкой (3.2). В результате вы должны получить конструкцию, как показано на рисунке В2. Установите ножку 2.1 сзади, а 2.2 спереди стульчика (рис. В3). **ВНИМАНИЕ:** Задняя ножка оснащена колесами, что позволяет избежать ошибок на этапе сборки. Нижние ножки установлены правильно, когда предохранены пружинными болтами.

## 3. Установка/снятие обивки

Вложите верхнюю часть обивки на спинку сиденья. Закрепите бока чехла, оборачивая их вокруг подлокотников и предохраняя крючками с каждой стороны сиденья (рис. С).

Для того, чтобы снять обивку, следует вытащить все ремни безопасности (смотрите пункт D) и отцепить крючки на каждой стороне сиденья.

**ВНИМАНИЕ:** Никогда не используйте изделие без обивки.

## 4. Использование регулируемых ремней безопасности

**ВНИМАНИЕ:** Использование ремней безопасности необходимо для обеспечения безопасности ребенка. Использование самого подноса не обеспечивает правильной поддержки ребенка. Всегда используйте ремни безопасности.

Ремни безопасности могут быть отрегулированы и могут быть установлены в трех положениях в зависимости от размера ребенка.

Крепление ремней безопасности к изделию:

Протяните пластиковое кольцо ремней через отверстие в чехле и в сиденье (рис. D2), так,

чтобы было заблокировано (рис. D3). Повторите эти действия для всех ремней. Следует соединить плечевые, набедренные ремни и ремень между ножки в пряжке. Правильное застегивание ремней показано на рис. D1.

Демонтаж ремней безопасности:

Чтобы полностью снять ремни, действуйте в обратном порядке, чем описано выше.

Чтобы расстегнуть ремни безопасности, следует нажать кнопку посередине пряжки (рис. D4).

## **5. Монтаж и регулировка пластикового подноса**

Пластиковый поднос прикрепите к креслу с помощью механизма-защелки.

Поднос может быть установлен в одном из трех положений - обозначение расположено на подлокотнике.

После установки подноса следует убедиться, что он надежно установлен.

Для того, чтобы вымыть поднос, вы можете снять его верхний слой после деблокады четырех защелок (рис. E2).

Полностью демонтированный поднос можно повесить на ножки сзади стульчика.

## **6. Регулировка подножки**

Подножка может регулироваться в трех различных положениях, нажав на две расположенные в боковой части кнопки (рис. F).

Кресло YUMMY может быть оснащено дополнительной подставкой для ног. Для этого вставьте крючок в одно из трех отверстий, как показано на рисунке H1, H2.

**ВНИМАНИЕ!** Не стойте на подножке.

## **7. Регулировка высоты стульчика и наклона спинки**

Стульчик может быть установлен на 7 различных высот.

Для подъема / опускания сиденья: одновременно нажать кнопку для регулировки высоты по обе стороны сиденья и установить в нужное положение (рис. G1). **ВНИМАНИЕ:** Эти операции не должны выполняться, когда ребенок сидит в стульчике.

Спинка стульчика может регулироваться в трех положениях. Для того, чтобы регулировать степень наклона спинки, поднять рычаг, расположенный сзади (рис. G2), наклонить спинку и установить ее в нужное положение, а затем отпустить рычаг. Спинка автоматически блокируется и можно услышать звук блокировки.

Выбирая самое низкое положение сиденья, убедитесь, что боковой индикатор показывает 7.

## **8. Сборка корзины для игрушек**

Сетчатая корзина для игрушек должна быть прикреплена к стулу с помощью липучки, которая вставляется через трубки, расположенные под сиденьем стула (рис. I1 и I2).

Максимальная нагрузка на сетчатую корзину для игрушек составляет 2 кг.

## **9. Чистка**

Стульчик: Очищать чистой влажной тканью и мягким мылом. Ремни: Пристегнуть ремни вместе. Ручная стирка. Не отбеливать. Не сушить в барабанной сушилке. Не гладить. Не чистить химически. Сетчатую корзину для игрушек можно стирать только в ручную. Не

отбеливать. Не сушить в стиральной машине. Не гладить. Не подвергать химической чистке.

#### Пояснение обозначений:

	Стирать вручную в температуре макс. 40 °C		Не стирать. Продукт можно нежно промывать влажной тряпкой и нежным моющим средством.
	Не сушить в сушилке барабанной		Не отбеливать
	Не чистить химически		Не утюжить

## 10. Гарантия

### ВЕРСИЯ ДЛЯ РЫНКОВ ЗА ПРЕДЕЛАМИ ЕС

1. Гарантия действует только на территории государств-членов Европейского Союза, за исключением заморских территорий (в соответствии с текущим состоянием фактов, включая, в частности: Азорские острова, Мадейра, Канарские острова, заморские департаменты Франции, Аландские острова, Афон, Сеута, Мелилья, Гельголанд, Бюзинген-ам-Хохрейн, Кампионе-д'Италия и Ливиньо) и на территории Соединенного Королевства Великобритании и Северной Ирландии, за исключением заморских территорий Великобритании (в т.ч. Бермуды, Каймановы острова, Фолклендские острова).
2. В странах, не упомянутых выше, гарантия производителя не распространяется. Условия дополнительной гарантии могут быть уточнены Продавцом.

Всі права на дану розробку повністю належать ТОВ 4kraft. Будь-яке несанкціоноване їх використання не за призначенням, в тому числі, зокрема: використання, копіювання, відтворення, спільне використання-повністю або частково без згоди ТОВ 4Kraft може призвести до судових наслідків.

**VÁŽENÝ ZÁKAZNÍK!**

Ďakujeme, že ste si kúpili výrobok značky Kinderkraft.

Všetko čo robíme, robíme pre vaše dieťa – vždy sa staráme o bezpečnosť a kvalitu, a súčasne zaručujeme komfort najlepšieho výberu.

# DÔLEŽITÉ! ČÍTAJTE POZORNE A UCHOVAJTE PRE BUDÚCE POUŽITIE.

## Informácie týkajúce sa bezpečnosti a bezpečnostných opatrení

### UPOZORNENIE!:

- Nikdy nenechávajte dieťa bez dozoru.
- Pred každým použitím treba skontrolovať, či produkt zaisťuje bezpečnosť a či je stabilný.
- **Stolička na kŕmenie:** Vždy používajte detskú zábranu.
- Ubezpečte sa, že sú popruhy správne zložené.
- Výrobok nepoužívajte v prípade, ak nie sú všetky diely správne zmontované a pripevnené.
- Produkt nepresúvajte ani nedvíhajte, keď dieťa sedí vo vnútri.
- Nebezpečenstvo pádu: Nedovoľte dieťaťu vyliezať na výrobok.
- Pozor na nebezpečenstvo otvoreného ohňa a iných zdrojov silného tepla v blízkosti výrobku.
- Pozor na nebezpečenstvo prevrhnutia, ak vaše dieťa zaprie nohy a stôl alebo iné predmety.

Produkt nepoužívajte, kým dieťa nedokáže samostatne sedieť. Počas montáže a demontáže produktu držte deti v bezpečnej vzdialenosti, aby ste predišli zraneniam.

Vysoká stolička je určená pre deti vo veku do 36 mesiacov, s hmotnosťou do 15 kg, ktoré dokážu samostatne sedieť.

Produkt nepoužívajte v prípade prasknutia, pretrhnutia alebo straty akejkoľvek časti. Treba myslieť na riziká spojené s otvoreným ohňom alebo inými zdrojmi vysokej



teploty, také ako elektrické ohrievače, plynové variče atď. v blízkosti produktu.

Produkt umiestnený pod oknom môže dieťa použiť ako schodík, čo môže mať za následok pád z okna.

Nepoužívajte náhradné diely ani príslušenstvo, ktoré výrobca neodporúča.



## 1. Hlavné diely

1. Sedadlo
2. Dolné nohy:
  1. Zadná
  2. Predná
3. Horné nohy:
  1. Ľavá
  2. Pravá
4. Dvojdielna tácka
5. Poťah s bezpečnostnými pásmi
6. Tlačidlo na rozkladanie/skladanie nôh stoličky
7. Tlačidlo na nastavovanie výšky stoličky
8. Dodatočná opierka na nohy
9. Sieťový kôš na hračky

## 2. Montáž nožičiek

Pred montážou z koncoviek rúr odstráňte plastové záslepky. Stlačte tlačidlo (6) a rozložte pravú a ľavú nohu (3.1, 3.2). Ľavú nohu stoličky (3.1) vložte do otvoru na bočnej strane sedadla (1). Nohu vsuňte tak, aby sa v okienku na bočnej strane zobrazilo číslo „1“. Podobne namontujte aj pravú nohu (3.2). Konštrukcia má po vykonaní týchto krokov vyzeráť tak, ako na obr. B2. Nohu 2.1 upevnite zozadu, a nohu 2.2 spredu stoličky (obr. B3). VAROVANIE: Na zadných nohách sú prstene, vďaka tomu si predné a zadné nohy nepomýľite. Dolné nohy sú upevnené správne, keď sú náležite zabezpečené pružinovými kolíkmi.

## 3. Zakladanie/skladanie poťahu

Hornú časť poťahu nasuňte na operadlo sedadla. Upevnite boky poťahu, oviňte ich okolo lakťových opierok a na každej strane sedadla zabezpečte háčikmi (obr. C).

Keď chcete poťah zložiť, vysuňte všetky bezpečnostné pásy (pozrite bod D) a zo všetkých strán odpojte háčiky.

VAROVANIE: Výrobok nikdy nepoužívajte bez poťahu.

## 4. Používanie nastaviteľných bezpečnostných popruhov

VAROVANIE: Používanie bezpečnostných popruhov je nevyhnutné na zaručenie bezpečnosti dieťaťa. Prípadné použitie iba tácky, nezaručuje správne držanie dieťaťa. Vždy používajte bezpečnostné popruhy.

Bezpečnostné pásy sa dajú nastaviť a dajú sa upevniť v troch polohách, podľa výšky daného dieťaťa.

Upevnenie bezpečnostných pásov k výrobku:



Plastový krúžok pásov prepchajte cez otvor v poťahu a v sedadle (obr. D2) tak, aby sa náležite zablokoval (obr. D3). Postup zopakujte pre všetky pásy. Do stredovej spony upnite ramenné, demrové pásy a stredný pás. Správne upevnenie popruhov je predstavené na obr. D1.

Demontáž bezpečnostný pásov:

Keď chcete pásy úplne odpojiť, postupujte tak ako je to opísané vyššie, avšak adekvátne v opačnom poradí.

Keď chcete bezpečnostné pásy rozopnúť, stlačte tlačidlo v strede spony (obr. D4).

## **5. Montáž a nastavenie plastovej tácky**

Plastovú tácku k stoličke upevnite západkovými spojkami.

Tácku môžete nastaviť v jednej z troch polôh – označenia sú uvedené na lakťovej opierke.

Keď tácku vložíte, skontrolujte, či je náležite silno upevnená (zablokovaná).

Keď chcete tácku umyť, môžete zložiť jej vrchnú vrstvu odblokovaním štyroch háčikov (obr. E2).

Tácku môžete úplne zložiť a zavesiť na nohe na zadnej strane stoličky.

## **6. Nastavenie podnožky**

Podnožka sa dá nastaviť v troch rôznych polohách. Keď ju chcete nastaviť, stlačte dve tlačidlá, ktoré sú na bočnej strane (obr. F).

Stolička YUMMY môže byť vybavená prídavnou opierkou pre nohy. Za týmto účelom vložte háčik do jedného z troch otvorov, ako je znázornené na obrázku H1, H2.

POZOR! Nestojte na opierke na nohy.

## **7. Nastavenie výšky stoličky a sklonu operadla**

Stolička sa dá nastaviť v 7 rôznych výškach.

Postup nastavenia výšky sedadla: súčasne stlačte nastavovacie tlačidlo výšky na oboch stranách sedadla a nastavte v požadovanej výške (obr. G1). VAROVANIE: Tieto činnosti nevykonávajte, keď v stoličke sedí dieťa.

Operadlo stoličky sa dá nastaviť v troch polohách. Keď chcete nastaviť sklon operadla, zdvihnite páku, ktorá je na zadnej strane (obr. G2), operadlo vychýľte a nastavte v požadovanej polohe, a potom páku pustite. Operadlo sa automaticky zablokuje, budete počuť zvuk zacvaknutia.

Pri výbere najnižšej polohy sedadla sa uistite, že ukazovateľ na boku ukazuje 7.

## **8. Zostavenie koša na hračky**







Sieťový kôš na hračky by mal byť namontovaný na stoličku pomocou suchých zipsov, ktoré sa preťahujú medzi rúrkami umiestnenými pod sedadlom stoličky (obr. I1 a I2). Maximálne zaťaženie sieťového koša na hračky je 2 kg.

## **9. Čistenie**

Stolička: Čistite čistou handričkou jemne navlhčenou vodou s jemným mydlom. Pásy: Pásy zopnite. Perte ručne. Nebieľte. Nesušte v bubnovej sušičke. Nežehlite. Nečistite chemicky.

Sieťový kôš na hračky perte ručne. Nebieliť. Nesušiť v bubnovej sušičke. Nežehliť. Nečistiť chemicky.

## Vysvetlivky:

	Prať ručne pri teplote max. 40 °C		Neprať. Produkt môžete umývať jemne navlhčenou handričkou a šetrným čistiacim prostriedkom.
	Nesušiť v bubnovej sušičke.		Nebieliť
	Nečistiť chemicky		Nežehliť

## 10. Záruka

1. Všetky Výrobky Kinderkraft majú 24-mesačnú záruku. Záručná doba začína od dátumu dodania výrobku Kupujúcemu.
2. Záruka platí iba na území členských štátov Európskej únie, s výnimkou zámorských území (podľa aktuálneho stavu, jedná sa predovšetkým o: Azory, Madeira, Kanárske ostrovy, Zámorský departement, Alandy, Athos, Ceuta, Melilla, Helgoland, Büsingen am Hochrhein, Campione d'Italia a Livigno) a na území Spojeného kráľovstva Veľkej Británie a Severného Írska, s výnimkou britských zámorských území (o. i. Bermudy, Kajmanské ostrovy, Falklandské ostrovy).
3. V krajinách, ktoré nie sú uvedené vyššie, záruka výrobcu neplatí. Podmienky dodatočnej záruky môže stanoviť predajca.
4. V niektorých krajinách je možné predĺžiť záruku na obmedzenú dobu až 120 mesiacov (10 rokov). Úplné podmienky a registračný formulár na predĺženie záruky sú k dispozícii na webovej stránke [WWW.KINDERKRAFT.COM](http://WWW.KINDERKRAFT.COM)
5. Záruka je platná výhradne na území uvedenom v ods. 2.
6. Reklamácie sa musia predložiť vyplnením formulára uvedeného na webovej stránke [WWW.RMA.KINDERKRAFT.COM](http://WWW.RMA.KINDERKRAFT.COM)
7. Záruka sa nevzťahuje na:
  - A. Kozmetické poškodenia, okrem iných: škrabance, preliačiny a prasknutie plastových častí, ibaže bolo dané poškodenie spôsobené chybou materiálu alebo sa jedná o výrobnú chybu;
  - B. Poškodenia spôsobené nesprávnym používaním alebo nesprávnou údržbou - ako napr.: mechanické poškodenia výrobkov spôsobené nesprávnym používaním alebo nesprávnou údržbou;
    - Prečítajte si návod na použitie a údržbu produktu, ktorý je súčasťou používateľského manuálu;
  - C. Poškodenia spôsobené nesprávnou montážou, inštaláciou alebo demontážou výrobkov a/alebo príslušenstva;
    - Prečítajte si návod na použitie a montáž produktu, ktorý je súčasťou používateľského manuálu;
  - D. Poškodenia spôsobené koróziou, plesňou alebo hrdzou, ktorá sa vytvorila v dôsledku nesprávnej údržby, starostlivosti a skladovania;

- E. Poškodenia spôsobené bežným opotrebením alebo iným spôsobom v dôsledku plynutia času;
    - Patria sem nasledovné škody: roztrhnutie alebo prepichnutie duší; poškodenie pneumatík; poškodenie behúňa pneumatiky; vyblednutie textílie spôsobené mechanickým použitím (napr. na kĺbových spojoch a pohyblivých častiach);
  - F. Poškodenia alebo eróziu spôsobenú slnečným žiarením, potom, čistiacimi prostriedkami, podmienkami skladovania alebo častým praním atď.;
  - G. Poškodenia spôsobené nehodou, nadmerným zaťažením, nesprávnym použitím, požiarom, kontaktom s tekutinami, zemetrasením alebo inými vonkajšími príčinami;
  - H. Produkty, ktoré boli upravené za účelom zmeny funkčnosti bez písomného súhlasu firmy 4Kraft;
  - I. Produkty, z ktorých bolo odstránené, alebo akýmkoľvek spôsobom skreslené sériové číslo alebo číslo šarže;
  - J. Poškodenia spôsobené použitím komponentov alebo výrobkov tretích strán - okrem iného: držiakov na poháre, dáždnikov, reflexných prvkov, zvončekov;
  - K. Poškodenia spôsobené prepravou alebo personálom lietadla.
8. Záručná doba na príslušenstvo pripojené k zariadeniu je 6 mesiacov od dátumu predaja, s výnimkou vyššie popísaných škôd.
9. Tieto záručné podmienky majú dodatočný charakter s ohľadom na zákonné práva Zákazníka vyplývajúce zo vzťahu s 4KRAFT Sp. z o.o.. Záruka nevylučuje, neobmedzuje ani nepozastavuje práva Zákazníka vyplývajúce z predpisov o zárukách za vady predávaného tovaru.
10. Úplný obsah záručných podmienok je k dispozícii na webovej stránke [WWW.KINDERKRAFT.COM](http://WWW.KINDERKRAFT.COM)

**Všetky práva týkajúce sa týchto dokumentov patria výlučne 4Kraft Sp. z o.o. Ich akékoľvek neoprávnené použitie v rozpore s ich určením, najmä: použitie, kopírovanie, rozmnožovanie, zdieľanie - úplne alebo čiastočne bez súhlasu spoločnosti 4Kraft Sp. z o.o. môže mať za následok právne dôsledky.**

**KÄRA KUNDER!**

Tack för att du köpte en Kinderkraft-produkt. Vi skapar med ditt barn i åtanke - vi bryr oss alltid om säkerhet och kvalitet, vilket säkerställer komforten för det bästa valet.

# VIKTIGT! LÄS VÄNLIGT OCH BEHÅLL FÖR FRAMTIDA REFERENSER.

## Säkerhets-och försiktighetsanvisningar

### WARNING!:

- Lämna aldrig barnet utan uppsikt.
- Kontrollera alltid att produkten är säker och stabil före användning.
- Använd alltid fasthållningssystemet.
- Se till att selen är korrekt placerad.
- Använd inte produkten om inte alla komponenter är korrekt installerade och justerade.
- Flytta eller lyft inte produkten med barnet inuti.
- Fallrisk: Låt inte barnet klättra på produkten.
- Var uppmärksam på risken att välta, om ditt barn kan trycka ner fötterna från bordet eller någon annan struktur.



Använd inte produkten förrän barnet kan sitta upp utan hjälp. För att undvika skador, håll barn borta när du monterar och demonterar produkten.

Barnstolen är avsedd för barn upp till 36 månader gamla, som väger upp till 15 kg och som kan sitta utan hjälp.

Använd inte produkten om den är sprucken, trasig eller saknar någon del.

Var uppmärksam på riskerna med öppen eld eller andra källor till hög temperatur såsom elektriska spisar, gasspisar etc. i närheten av produkten.



Placerad under ett fönster kan produkten användas av ett barn som ett steg och få barnet att ramla ut ur fönstret.

Använd inte andra tillbehör eller reservdelar än de som godkänts av tillverkaren.

## 1. Huvuddelar

1. Säte
2. Underben:
  1. Bakre
  2. Främre
3. Övre ben:
  1. Vänster
  2. Höger
4. Tvådelad bricka
5. Överdrag med säkerhetsbälten
6. Knapp för att fälla ut/fälla ihop stolsbenen
7. Knapp för justering av stolens höjd
8. Extra fotstöd
9. Nätkorg för leksaker

## 2. Installation av fötterna

Ta bort plastlocken från rörändarna före installation. Tryck på knappen (6) och vik ut höger och vänster ben (3.1, 3.2). Placera stolens vänstra ben (3.1) i öppningen på sidan av sätet (1). Skjut in benet tills siffran "1" visas i fönstret på sidan. Upprepa med höger ben (3.2). Som ett resultat bör du få konstruktionen som i figur B2. Fäst benet 2.1 på baksidan och 2.2 på framsidan av stolen (fig. B3). **VARNING:** Bakbenet är försett med hjul för att undvika misstag under monteringsfasen. Underbenen är korrekt installerade när de säkras med fjäderstiften.

## 3. Lägga till / ta bort klädsel

Skjut den övre delen av kåpan över ryggstödet. Fäst överdragets sidor genom att linda dem runt armstöden och fästa dem med krokarna på varje sida av sätet (fig. C).

För att ta bort överdraget, dra ut alla säkerhetsbälten (se punkt D) och haka av krokarna på varje sida av sätet.

**VARNING:** Använd aldrig produkten utan klädseln.

## 4. Använda justerbara säkerhetsbälten

**VARNING:** Det är viktigt att använda säkerhetsbälten för att säkerställa ditt barns säkerhet. Enbart användningen av brickan ger inte tillräckligt stöd för barnet. Använd alltid de säkerhetsbältena.

Säkerhetsbältena är justerbara och kan monteras i tre lägen beroende på barnets längd.

Att fästa säkerhetsbältena på produkten:

Dra plastbältesringen genom hålen i locket och sätet (fig. D2) tills det låser (fig. D3). Upprepa för alla bälten. Du ska koppla ihop axelremmarna, höftbältena och grenremmen i spännet. Korrekt fastsättning av säkerhetsbältena visas i fig. D1.

Ta bort säkerhetsbältena:

För att ta bort bältena helt, följ den omvända ordningen som beskrivs ovan.

För att lossa säkerhetsbältena, tryck på knappen i mitten av spännet (fig. D4).

## 5. Installation och justering av plastbrickan

Fäst plastbrickan på stolen med snäppmekanismen.

Brickan kan ställas in i ett av tre lägen - markeringen finns på armstödet.

När du har satt i brickan, kontrollera att den är ordentligt installerad.

För att tvätta brickan kan dess översta lager tas bort efter att de fyra spärrarna har låsts upp (fig.E2).

Den helt demonterade brickan kan hängas med ett ben på stolsryggen.

## 6. Justering av fotstödet

Fotstödet kan ställas in i tre olika lägen genom att trycka på de två knapparna på sidan (fig. F)

YUMMY barnstolen kan förses med ett extra fotstöd. För att göra detta, sätt in spärren i ett av de tre hålen som visas i figurerna H1, H2.

**VARNING!** Stå inte på fotstödet.

## 7. Justering av stolens höjd och ryggstöd

Stolen kan ställas in i 7 olika höjder.

För att höja/sänka sätet: tryck samtidigt på knappen för höjjustering på båda sidor av sätet och flytta den till önskat läge (fig. G1). **VARNING:** Dessa aktiviteter bör inte utföras med barnet sittande i stolen.

Stolens ryggstöd kan justeras i tre lägen. För att justera graden av ryggstödet, lyft spaken på ryggen (fig. G2), luta ryggstödet och ställ in det i önskat läge, släpp sedan spaken. Ryggstödet låses automatiskt och du kan höra ett låsningsljud.

Om du har valt den lägsta sätepositionen, se till att indikatorn på sidan visar 7.







## 8. Montering av leksakskorgen

Nätkorgen för leksaker ska fästas på stolen med kardborreband, som förs in genom rören som finns under stolens sits (fig. I1 och I2). Maxbelastningen på nätkorgen för leksaker är 2 kg.

## 9. Städning

Barnstol: Rengör med en ren, fuktig trasa och en mild tvål. Bälten: Spänn ihop säkerhetsbältena. Tvätt dem med hand. Blekas inte! Tork inte i torktumlaren. Stryk inte. Kemtvättas inte. Nätkorgen för leksaker ska handtvättas. Blekas inte. Tork inte i torktumlaren. Stryk inte. Kemtvättas inte.

### Förklaring av tecken:

	Handtvätt vid max. +40°C		Tvätta inte. Produkten kan tvättas försiktigt med en fuktig trasa och ett mildt rengöringsmedel.
	Tork inte i torktumlaren.		Blekas inte.
	Kemtvättas inte.		Stryk inte

## **10. Garanti**

- A. Garantien gäller för produkter som säljs i följande länder: Frankrike, Spanien, Tyskland, Polen, Storbritannien, Italien.
- B. I länder som inte nämns ovan bestäms garantivillkoren av säljaren.

**Alla rättigheter som till denna användarmanual tillhör helt 4Kraft Sp. Zoo. All obehörig användning som strider mot deras avsedda syfte, inklusive särskilt: användning, kopiering, duplicering, delning - helt eller delvis utan tillstånd från 4Kraft Sp. Zoo. kan leda till rättsliga konsekvenser.**

**(AR)** لضمان مصلحة عملائنا - نحن في خدمتكم! إذا كانت لديكم أي مشكلة مع المنتج الذي حصلتم عليه، فيجربى الاتصال بنا بالطريقة التي تفضلونها!

**(CS)** V zájmu péče o naše klienty - jsme rádi k dispozici! Pokud jste se setkali s nějakým problémem v souvislosti s obdrženým výrobkem, kontaktujte nás způsobem, který vám nejvíce vyhovuje!

**(DE)** In the interests of our Clients - we are at your disposal! If you have a problem with the product you received, contact us in the most convenient way for you!

**(EN)** In the interests of our Clients - we are at your disposal! If you have a problem with the product you received, contact us in the most convenient way for you!

**(ES)** ¡Por el bien de nuestros clientes, estamos a su disposición! ¡Si tiene cualquier problema con el producto recibido, póngase en contacto con nosotros de forma más cómoda para usted!

**(FR)** Dans l'intérêt de nos clients - nous sommes à votre disposition! Si vous avez un problème avec le produit que vous avez reçu, contactez-nous de la manière la plus pratique pour vous!

**(HU)** Bármikor állunk az ügyfeleink rendelkezésére! Ha az átvett termékkel kapcsolatban valamilyen problémába ütközött, az Önnek legmegfelelebb módon vegye fel velünk a kapcsolatot!

**(IT)** Prendersi cura dei nostri Clienti - siamo alla Vostra disposizione! Se hai incontrato un problema con il prodotto che hai ricevuto. Contattaci nel modo piu conveniente per te!

**(NL)** In het belang van onze klanten - staan wij ter beschikking! Als u een probleem met het ontvangen product tegenkomt, neemt contact met ons op via de manier die u het makkelijkste vindt!

**(PL)** W trosce o naszych Klientów - jesteśmy do dyspozycji! Jeśli napotkałeś problem dotyczący otrzymanego produktu, skontaktuj się z nami w najbardziej dogodny dla Ciebie sposób!

**(PT)** Para o conforto dos nossos Clientes - estamos sempre à sua disposição! Se tiver qualquer problema com o nosso produto, entre em contacto conosco de modo mais confortável para si!

**(RO)** In interesul clienților noștri - suntem la dispoziția dumneavoastră! Dacă aveți o problema cu produsul pe care l-ați primit, contactați-ne în modul cel mai convenabil pentru dvs!

**(RU)** заботясь о наших клиентах, мы находимся в вашем распоряжении. Если вы столкнулись с проблемой, связанной с полученным продуктом, свяжитесь с нами наиболее удобным для вас способом!

**(SK)** Náš zákazník je pre nás dôležitý - sme vám k dispozícii! Ak máte akýkoľvek problém súvisiaci s doručeným produktom, kontaktujte nás spôsobom, ktorý vám najviac vyhovuje!

**(SV)** I våra kunders intresse - vi står till ditt förfogande! Om du har problem med den produkt du fick, kontakta oss på det mest praktiska sättet för dig!

**International:** [support@kinderkraft.com](mailto:support@kinderkraft.com) (0048) 61 646 02 37



[kinderkraft.com](http://kinderkraft.com)



[kinderkraftofficial](https://www.youtube.com/kinderkraftofficial)



[kinderkraft](https://www.facebook.com/kinderkraft)



[kinderkraftofficial](https://www.instagram.com/kinderkraftofficial)

المورد / VÝROBCE / HERSTELLER / MANUFACTURER / FABRICANTE / FABRICANT / GYÁRTÓ /  
FABBRICANTE / FABRIKANT / PRODUCENT / FABRICANTE / PRODUCĂTOR /  
ПРОИЗВОДИТЕЛЬ / VÝROBCA / TILLVERKARE

**4Kraft Sp. z o.o. ul. Tatrzańska 1/5 60-413 Poznań, Poland**