

Jeep®

E - SCOOTERS



Instrukcja obsługi | Polski

Tłumaczenie to dotyczy poniższych hulajnóg elektrycznych:

Adventurer Urban Camou Sentinel

Spis treści

1. Instrukcje bezpieczeństwa
2. Zawartość opakowania i montaż
3. Opis części produktu
4. Ładowanie akumulatora
5. Informacje dotyczące sterowników / Panelu sterowania
6. Instrukcje użytkownika
7. Składanie hulajnogi i transport
8. Zasięg i wydajność
9. Przechowywanie, konserwacja i czyszczenie
10. Konfiguracja aplikacji
11. Dokumentacja techniczna
12. Rozwiązywanie problemów
13. Odpowiedzialność i ogólne warunki gwarancji
14. Usuwanie odpadów

Instrukcja obsługi

Tłumaczenie oryginalnych instrukcji z języka włoskiego

Dziękujemy za wybranie naszego produktu.

Aby uzyskać informacje, wsparcie techniczne, pomoc i zapoznać się z ogólnymi warunkami gwarancji, skontaktuj się ze sprzedawcą lub odwiedź stronę internetową www.jeepurbanemobility.com

1. Instrukcje bezpieczeństwa

WAŻNE! Przed rozpoczęciem korzystania z produktu dokładnie zapoznaj się z treścią instrukcji obsługi. Zachować niniejszą instrukcję do wglądu w przyszłości i dla ewentualnych nowych użytkowników.

Poświęcić niezbędną ilość czasu na zapoznanie się z podstawami użytkowania, aby uniknąć poważnych wypadków, do których może dojść w ciągu pierwszych kilku miesięcy użytkowania. Skontaktować się ze sprzedawcą, aby uzyskać odpowiednie wsparcie w zakresie prawidłowego użytkowania produktu lub dane kontaktowe do stosownych ośrodków szkoleniowych.

Firma zrzeka się wszelkiej odpowiedzialności, bezpośredniej lub pośredniej, wynikającej z niewłaściwego użytkowania produktu, braku stosowania się zarówno do przepisów ruchu drogowego, jak i do wskazówek zawartych w niniejszej instrukcji obsługi, wypadków i sporów spowodowanych nieprzestrzeganiem przepisów oraz działań niezgodnych z prawem.

Niniejszy produkt jest przeznaczony do celów rekreacyjnych, musi być używany przez jedną osobę, bez pasażerów, zatem obowiązuje zakaz jednoczesnego używania przez więcej niż jedną osobę.

Nie należy w żaden sposób zmieniać przeznaczenia pojazdu. Produkt nie nadaje się do wykonywania akrobacji, użytku w zawodach, transportowania przedmiotów, holowania innych pojazdów lub przyciep.

Hulajnoga elektryczna musi być używana z zachowaniem ostrożności, zgodnie z **zasadami** ruchu drogowego obowiązującymi w kraju, w którym jest używana, aby uniknąć zagrożenia i chronić bezpieczeństwo własne i innych osób.

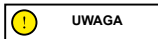

Orientacyjne wymagania dotyczące konstrukcji pojazdu:

Model hulajnogi elektrycznej	Jeep Urban Camou	Jeep Adventurer	Jeep Sentinel
Kod produktu bez kierunkowskazów	JE-MO-210002	JE-MO-210001	-
Kod produktu z kierunkowskazami	JE-MO-210006 JE-MO-220003	JE-MO-210005 JE-MO-220002	JE-MO-210004 JE-MO-220001
Ciężar MIN (Kg)	30	30	30
Ciężar MAKS (Kg)	100	100	100
*Wiek MIN	14	14	14
*Wiek MAX	65	65	65
Wysokość (cm) MIN	120	120	120
Wysokość (cm) MAKS	200	200	200

* Przed użyciem produktu zapoznać się i następnie przestrzegać norm obowiązujących w zakresie dozwolonego minimalnego wieku użytkownika i ograniczeń dotyczących kategorii użytkowników, którzy mogą używać tego typu produktu oraz użytkowania tego typu produktu.

Poziom ciśnienia akustycznego (hałas) ważony krzywą korekcyjną A w uchu użytkownika jest niższy niż 70 dB(A).

Reprezentacja graficzna ostrzeżeń bezpieczeństwa

W niniejszej instrukcji informacje dotyczące bezpieczeństwa zostały oznaczone za pomocą następujących symboli graficznych. Ich zadaniem jest przyciągnięcie uwagi czytelnika / użytkownika, aby prawidłowo i bezpiecznie korzystać z produktu.

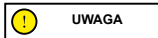

Zwróć uwagę

Zwraca uwagę na zasady, których należy przestrzegać, aby nie uszkodzić produktu i/lub zapobiec występowaniu niebezpiecznych sytuacji.



Ryzyko resztkowe

Wskazuje na obecność zagrożeń i związanego z nimi ryzyka resztkowego, na które użytkownik musi zwrócić uwagę, aby uniknąć obrażeń ciała lub szkód materialnych.

Ostrzeżenia ogólne

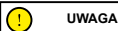

Należy pamiętać, że w miejscu publicznym lub na drodze, nawet jeśli postępuje się zgodnie z niniejszą instrukcją obsługi, nie jest się odpornym na obrażenia będące skutkiem naruszeń lub nieodpowiednim zachowaniem wobec innych pojazdów, przeszkód lub osób. Niewłaściwe użytkowanie produktu lub brak przestrzegania zaleceń zawartych w niniejszej instrukcji obsługi może spowodować poważne uszkodzenia.

Przedmiotowy produkt jest pojazdem elektrycznym. Im jazda jest szybsza, tym dłuższa jest droga hamowania. Nagłe hamowanie na śliskich, błotnistych, mokrych lub oblodzonych drogach może spowodować ślizganie się kół i utratę równowagi. Należy zachować odpowiednią prędkość i bezpieczną odległość od innych pojazdów lub pieszych. Zachować szczególną ostrożność podczas jazdy po nieznanach drogach. Nie otwierać stopki podczas używania produktu, gdyż grozi to poważnymi obrażeniami ciała i uszkodzeniem produktu.

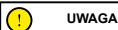

W przypadku mokrych nawierzchni, droga hamowania dodatkowo się wydłuża i przyczepność, w stosunku do suchych dróg, ulega znaczącemu ograniczeniu!

W czasie jazdy zachować maksymalną ostrożność i przestrzegać odległości bezpieczeństwa!

Dla własnego bezpieczeństwa, przed wyjazdem założyć zawsze: kask, ochraniacze na łokcie i kolana, aby chronić się przed ewentualnymi upadkami i urazami. Jeśli pożyczysz się produkt innej osobie, poprosić kierowcę o założenie sprzętu ochronnego i wyjaśnić mu, jak należy obsługiwać pojazd. Aby uniknąć obrażeń, nie pożyczaj produktu osobom, które nie potrafią z niego korzystać. Podczas używania produktu zawsze nosić buty.

Dzieci nie mogą bawić się hulajnogą lub jej częściami i nie mogą wykonywać czyszczenia lub konserwacji.

Produktu używać tak, aby nie przstraszyć dzieci i pieszych. W czasie przejeżdżania za innymi osobami, ostrzec je o swojej obecności wydając sygnał dźwiękowy i zwolnić do prędkości minimalnej równej 6km/h.

Instrukcje i ostrzeżenia dotyczące zachowania w czasie jazdy

Warunki	Używanie właściwe/przewidziane	Niewłaściwe użytkowanie
Kierowcy	Jeden	Kilka osób, z dziećmi lub zwierzętami.
Sprzęt ochronny	Kask ochronny, ochraniacze na łokcie i kolana, kamizelka odbłaskowa.	Brak sprzętu.
Kontrola przed jazdą	Przed każdym użyciem sprawdzić hamulce i stan ich zużycia, sprawdzić ciśnienie w oponach (zalecana wartość została wskazana z boku opony), zużycie kół, akcelerator, kierunkowskazy, światła i stan naładowania akumulatora. W przypadku wystąpienia jakichkolwiek nietypowych hałasów lub nieprawidłowości, nie używać produktu i skontaktować się ze sprzedawcą lub autoryzowanym Serwisem Pomocy Technicznej.	Brak kontroli produktu przed jazdą.
	W przypadku wystąpienia jakichkolwiek nietypowych hałasów lub nieprawidłowości, nie używać produktu i skontaktować się ze sprzedawcą lub autoryzowanym Serwisem Pomocy Technicznej.	Używanie produktu w przypadku obecności hałasów lub nieprawidłowości.
Prowadzenie produktu podczas spaceru	Nie wciskanie manetki przyspieszenia. Prowadzenie pojazdu obok siebie w czasie przechodzenia przez przejście dla pieszych W strefach dla pieszych, jeśli nie posiada trybu pieszego (6 km/h) W zatłoczonych obszarach.	Naciskanie manetki przyspieszenia. Przejeżdżanie pojazdem przez przejścia dla pieszych. Jeżdżenie pojazdem w strefach dla pieszych, jeśli nie posiada trybu pieszego (6 km/h). Jeżdżenie pojazdem w zatłoczonych obszarach.

Warunki	Używanie właściwe/przewidziane	Niewłaściwe użytkowanie
Po zatrzymaniu się	Osoba prowadząca produkt musi być w stanie z łatwością postawić obie stopy na ziemi, trzymając kierownicę na odpowiedniej wysokości.	Nie być w stanie utrzymać produktu w sposób stabilny i zrównoważony. Siedzieć na produkcie podczas jazdy lub stania w miejscu.
Jazda w normalnych warunkach	Kierownica bez zawieszonych przedmiotów.	Przedmioty zawieszane na kierownicy mogą powodować utratę stabilności i przeszkadzać podczas manewrów.
	Jazda z trzymaniem obu rąk na kierownicy.	Jazda z użyciem jednej ręki lub bez rąk na kierownicy.
	Nieużywanie urządzeń takich jak telefony, smartwatche, odtwarzacze muzyki, słuchawki douszne.	Używanie urządzeń takich jak telefony, smartwatche, odtwarzacze muzyki, słuchawki douszne.
	Wygodne i bezpieczne prowadzenie pojazdu z obiema stopami na podłożu.	Prowadzenie pojazdu z jedną lub dwoma stopami poza podestem. Zakaz przenoszenia i koncentrowania ciężaru na tylnym błotniku.
	Jazda z użyciem kasku i sprzętu ochronnego.	Jazda bez kasku i sprzętu ochronnego.
	Jeździć po łatwo dostępnych, gładkich i utwardzonych drogach, unikać obszarów o dużym natężeniu ruchu drogowego i pieszego: np. dedykowana ścieżka rowerowa, powierzchnie z gładką powierzchnią.	Jazda po autostradzie, drogach dalekobieżnych. Jazda po ruchliwych drogach. Jazda po chodnikach. Jazda w zatłoczonych obszarach. Jazda po bardzo nierównych drogach. Jazda w pobliżu: rowów, zboczy, portów, morza, jezior i rzek. Nieprzestrzeganie obowiązujących przepisów i zasad ruchu drogowego. Nieprzestrzeganie obowiązujących przepisów i zasad ruchu drogowego.
	Przestrzeganie lokalnych przepisów i zasad ruchu drogowego.	
	Patrzeć zawsze przed siebie i uważanie na wszystkie przeszkody, pojazdy i pieszych w pobliżu.	Rozpraszenie się podczas jazdy.
Zmiana kierunku, po upewnieniu się, że jest się widzianym i zmniejszając prędkość. W każdym przypadku, należy wskazać zmianę kierunku ruchu i zmniejszyć prędkość, przestrzegając przepisów ruchu drogowego i uważając na osoby najbardziej narażone na wypadki. Używanie kierunkowskazów, jeśli są obecne.	Gwałtowna zamiana kierunku jazdy przy dużej prędkości, bez upewnienia się, że jest się widzianym. Jednoczesne hamowanie i skręcanie powoduje niestabilność pojazdu. Nieużywanie kierunkowskazów.	
Zwolnienie w obecności pieszych. Używanie trybu pieszego w strefach dla pieszych (6 km/h). Ostrzeżenie o swojej obecności za pomocą dzwonka.	Przyspieszanie lub utrzymywanie stałej prędkości w obecności pieszych. Jazda bez użycia trybu pieszego w strefach dla pieszych (6 km/h). Brak ostrzeżenia o swojej obecności za pomocą dzwonka.	
Nierówne warunki drogowe: progi zwalniające/stopnie/ nierówna nawierzchnia drogi	Jazda z umiarkowaną prędkością. Lekko ugiąć kolana, aby lepiej amortyzować wstrząsy podczas pokonywania nierównej powierzchni.	Jazda z dużą prędkością. Przyspieszanie po przejechaniu progów zwalniających i rowów, zjeżdżanie po schodach, przeszkakiwanie przez przeszkody, wjeżdżanie na chodniki, sztywna jazda.

Warunki	Używanie właściwe/przewidziane	Niewłaściwe użytkowanie
Zachowanie: na zakrętach, zjazdach, w obecności przeszkód, pobliskich pojazdów i pieszych	Zachowanie bezpiecznej odległości. Zaprzestanie przyspieszania. Hamowanie i zwalnianie. Jazda z umiarkowaną prędkością i bezpieczne hamowanie. Zwracanie uwagi na bramy i inne przeszkody na wysokości.	Nieprzestrzeganie bezpiecznego odstępu. Przyspieszanie. Jazda z dużą prędkością, nagłe hamowanie. Przejeżdżanie pod przeszkodami na wysokości.
Warunki widoczności	Używać produktu tylko wtedy, gdy światło jest wystarczające do zapewnienia bezpiecznej jazdy. Podczas jazdy w trudnych warunkach oświetleniowych (pół godziny po zachodzie słońca, przez cały okres ciemności, a także w ciągu dnia, jeśli warunki atmosferyczne uniemożliwiają widoczność drogi, podczas jazdy w tunelach) należy pamiętać o włączeniu świateł oraz o założeniu kamizelki lub szelek odblaskowych.	Jazda w trudnych warunkach oświetleniowych z wyłączonymi światłami i bez założonej kamizelki odblaskowej lub szelek.
Warunki pogodowe	Jazda w optymalnych warunkach meteorologicznych (bez deszczu).	Prowadzenie pojazdu w trudnych warunkach: podczas deszczu, opadów śniegu, w obecności lodu lub błota na drodze, silnego wiatru, w przypadku mgły.
Parkowanie	W wyznaczonych miejscach, bez utrudniania ruchu pojazdów i pieszych. Na gładkich powierzchniach, zapewniając stabilność. Wyłączyć produkt i używać zawsze urządzenia zabezpieczającego przed kradzieżą. Używać dostępnej podpórki.	W dowolnym miejscu, utrudniając ruch pojazdów i pieszych. Na nierównych powierzchniach i bez zapewnienia stabilności. Pozostawiać włączony produkt bez nadzoru, bez urządzenia zabezpieczającego przed kradzieżą.
Uprawianie sportów ekstremalnych/akrobacji	NIE	TAK. Jazda w pobliżu: rowów, zboczy, portów, morza, jezior i rzek. Przejeżdżanie przez kałuże. Ściganie się z innymi pojazdami.
Narażanie produktu na silne zderzenia	NIE	TAK. Rzucanie na rzeczy lub osoby, zrzucanie ze schodów lub z wysokości.

Co robić po upadku:

Sprawdzić, czy manetka przyspieszenia działa prawidłowo. W tym celu kilka razy przyspieszyć i zwolnić.

Zawsze sprawdzać, czy hamulce działają prawidłowo. W tym celu należy zsiąść z pojazdu, popychać go do przodu i hamować, aby upewnić się, że reaguje na polecenia.

Sprawdzić, czy wszystkie elementy pojazdu znajdują się na swoim miejscu i są stabilnie zamocowane.

Sprawdzić stan zużycia i ciśnienie w oponach (sprawdzić zalecane wartości z boku opony).



Sprawdzić stan zużycia hamulców i linek.



Hamulce mogą się nagrzewać podczas użytkowania. Nie dotykać po użyciu.

2. Zawartość opakowania i montaż

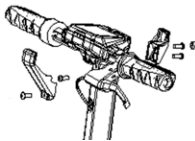
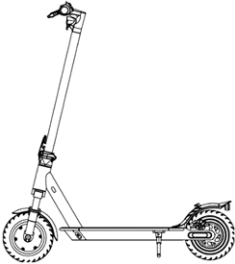
Produkt zmontowany, kierownicę należy zamontować za pomocą odpowiednich śrub zawartych w opakowaniu.

Model	Ilustracja odniesienia	W opakowaniu	Montaż kierownicy
Adventurer Urban Camou		1x Klucz imbusowy 1x Ładowarka 4x Śruby do kierownicy 1x Dętka 4x Naklejki 1x Nakładka na śruby 1x Zaczep transportowy 1x Adapter do pompowania opon	 <p>Postępuj zgodnie z krokami podanymi w następnym paragrafie w celu prawidłowego montażu części przedstawionych na rysunku.</p>
Sentinel		1x Klucz imbusowy 1x Ładowarka 4x Śruby do kierownicy 1x Dętka 4x Naklejki 1x Adapter do pompowania opon	 <p>Włóż 4 śruby, bez dokręcania, następnie za pomocą dostarczonego klucza sześciokątnego dokręć i zamocuj kierownicę.</p>

Sekwencja:

Urban Camou / Adventurer:

- Otworzyć opakowanie i usunąć górne opakowanie.
- Unieść drążek, włożyć kierownicę, uważając, aby nie zgnieść linek.
- Przymocować drążek poprzez złożenie dźwigni zamykającej. Wcisnąć w dół pierścieni zabezpieczający mechanizmu składania.
- Ustawić zaczep po wewnętrznej stronie drążka i włożyć 2 śruby (ze zmniejszonym łbem) bez ich dokręcania.
- Włożyć śrubę (o zmniejszonym łbie) do pierwszego otworu po przeciwnej stronie drążka.
- Dokręcić 3 wcześniej włożone śruby.
- Umieścić nakładkę na śruby między pozostałym otworem a osłoną wyświetlacza, włożyć śrubę (z szerokim łbem) i dokręcić ją tylko na tyle, aby nie uszkodzić nakładki.
- Wyjąć produkt z opakowania, otworzyć podpórki i sprawdzić stabilność produktu.
- Wyregulować mechanizm zamykający drążek (jeśli to konieczne*).
- Sprawdzić ciśnienie w oponach (zalecana wartość podana jest na boku opony).

Sentinel:

- Otworzyć opakowanie i usunąć górne opakowanie.
- Otworzyć drążek kierownicy i przymocować go, zamykając dźwignię mechanizmu zamykającego.
- Podłączyć kabel zasilający wyświetlacza do okablowania głównego (jeśli to konieczne).
- Zamontować kierownicę na drążku, zwracając uwagę na linki, włożyć 4 śruby i dokręcić je kluczem sześciokątnym.
- Wyjąć produkt z opakowania
- Otworzyć stopkę i sprawdzić stabilność produktu
- Wyregulować mechanizm zamykający drążek (jeśli to konieczne)**.

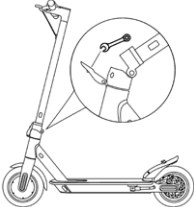
Model	Ilustracja odniesienia	* Regulacja
Adventurer Urban Camou		<p>Na zewnątrz mechanizmu znajduje się śruba z gniazdem sześciokątnym. Jeśli drążek kierownicy nie jest zbyt stabilny po zamknięciu, należy go wyregulować śrubą mechanizmu, dokręcając lub odkręcając tylko na tyle, aby zwiększyć stabilność drążka.</p>
Sentinel		<p>Wewnątrz dźwigni mechanizmu zamykającego znajduje się śruba sześciokątna. Jeśli drążek kierownicy nie jest zbyt stabilny po zamknięciu, należy go wyregulować śrubą mechanizmu, dokręcając lub odkręcając tylko na tyle, aby zwiększyć jego stabilność.</p>

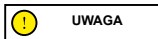
**UWAGA**

Prawidłowo złożyć produkt. Jeżeli w czasie montażu wykryje się jakiegokolwiek wady fabryczne, etapy procedury opisane w sposób niewystarczająco zrozumiały lub trudności montażowe lub regulacyjne, nie używać pojazdu i skontaktować się ze sprzedawcą lub odwiedzić stronę www.jeepurbanemobility.com w celu uzyskania pomocy technicznej.

Używać tylko akcesoriów i/lub dodatkowych części zatwierdzonych przez producenta.

Trzymać dzieci z dala od plastikowych części (w tym materiałów opakowaniowych) i małych części, które mogą spowodować uduszenie.

Nie wolno w jakikolwiek sposób modyfikować ani przerabiać produktu lub jego części, gdyż może to niekorzystnie wpłynąć na wydajność, konstrukcję oraz spowodować uszkodzenia. Usunąć wszelkie ostre krawędzie spowodowane niewłaściwym użytkowaniem, pęknięciem lub uszkodzeniem produktu. W przypadku wykrycia jakichkolwiek wad fabrycznych, nietypowych odgłosów lub innych nieprawidłowości, nie używać pojazdu i skontaktować się ze sprzedawcą lub odwiedzić stronę internetową www.jeepurbanemobility.com w celu uzyskania pomocy technicznej.

3. Opis części produktu

Ze względu na stały postęp technologiczny producent zastrzega sobie prawo do wprowadzania zmian w produkcie bez uprzedzenia i bez automatycznej aktualizacji niniejszej instrukcji.

Aby uzyskać więcej informacji i zapoznać się z najnowszą wersją niniejszej instrukcji, należy odwiedzić stronę internetową www.jeepurbanemobility.com

Adventurer / Urban Camou



Sentinel

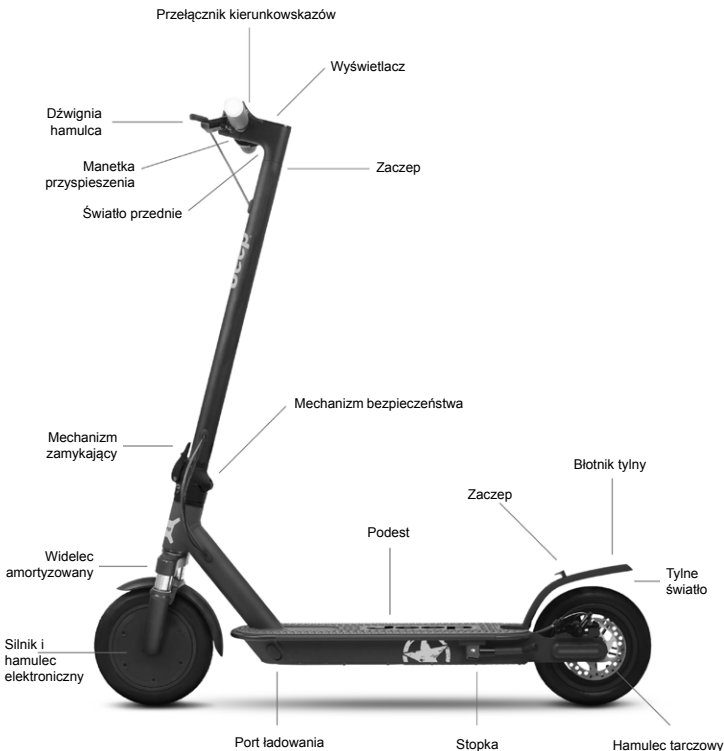

4. Ładowanie akumulatora

UWAGA

Przed pierwszym użyciem naładować akumulator hulajnogi do 100%. Upewnić się, że produkt, ładowarka i port ładowania są suche.

Instrukcje

1. Otworzyć stopkę
2. Wylądować hulajnogę

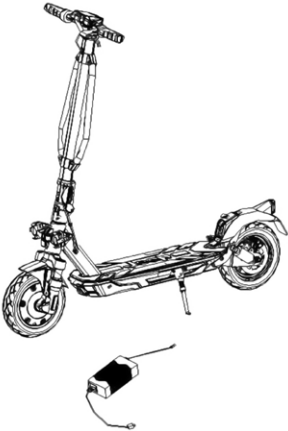
Model	Ilustracja odniesienia	Instrukcje
<p>Adventurer</p> <p>Urban Camou</p> <p>Sentinel</p>		<ul style="list-style-type: none"> - Zdjąć gumową zaślepkę z gniazda ładowania. - Podłączyć ładowarkę do gniazda elektrycznego, a następnie do portu ładowania. - Czerwona dioda na ładowarce (wskazująca proces ładowania) zmieni kolor na zielony (ładowanie zakończone), gdy produkt będzie w pełni naładowany. - Po zakończeniu ładowania należy odłączyć ładowarkę od pojazdu i ponownie włożyć gumową zaślepkę. - Odłączyć ładowarkę od gniazdka prądu. <p>Nie należy włączać hulajnogi podczas ładowania.</p> <p>UWAGA</p> <p>Czerwone światło zapalone na zasilaczu zmieni barwę na zieloną, kiedy ładowanie zostanie zakończone.</p>

UWAGA

Do ładowania produktu należy używać WYŁĄCZNIE oryginalnej ładowarki

Model	Model ładowarki	Napięcie wyjściowe	Czas ładowania
Adventurer	HVE063-4200150	42V – 1,5A	7 h
Urban Camou	HVE126-5460200	54,6V – 2,0A	5 h
Sentinel	XHK-916-42015	42V – 1,5A	5 h

Użycie ładowarki innego typu może spowodować uszkodzenie produktu lub stwarzać inne potencjalne zagrożenia. Nigdy nie ładować produktu pozostawionego bez nadzoru. Nie włączać produktu w czasie ładowania.

Po każdym użyciu należy całkowicie naładować akumulator, aby przedłużyć jego żywotność. Nie ładować produktu bezpośrednio po użyciu. Pozostawić produkt do ochłodzenia na jedną godzinę, a następnie naładować.

Nie ładować produktu przez zbyt długi okres czasu. Przeładowanie akumulatora skraca jego żywotność i stwarza inne potencjalne zagrożenia.

Unikać całkowitego rozładowania akumulatora pojazdu, ponieważ może to doprowadzić do jego uszkodzenia.

Uszkodzenia spowodowane długotrwałym brakiem naładowania są nieodwracalne i nie są objęte ograniczoną gwarancją. Po wystąpieniu uszkodzenia akumulatora nie można go ponownie naładować (zabrania się demontowania akumulatora przez personel niewykwalifikowany, ponieważ może to spowodować porażenie prądem, zwarcie lub nawet poważne wypadki). Jeśli z powodu dłuższej nieobecności, np. wyjazd na wakacje, powierza się urządzenie innym osobom, należy zostawić je naładowane tylko częściowo (20-50% naładowania), nie w pełni.

Regularnie sprawdzać wzrokowo ładowarkę i jej kable. W przypadku widocznego uszkodzenia przewodu ładowarki, zaprzestać używania, aby uniknąć dodatkowych uszkodzeń i/lub ryzyka. Prosimy o kontakt w celu dokonania wymiany.

Ostrzeżenia dotyczące akumulatora

Akumulator składa się z ogniw litowo-jonowych i z substancji chemicznych szkodliwych dla środowiska i zdrowia człowieka. Nie używać produktu, jeśli wydziela on nietypowy zapach lub nadmierne ciepło. Nie utylizować produktu lub akumulatora razem z odpadami z gospodarstwa domowego. Użytkownik końcowy jest odpowiedzialny za utylizację urządzeń elektrycznych i elektronicznych oraz akumulatorów zgodnie ze wszystkimi obowiązującymi przepisami.

Nie używaj akumulatorów zużytych, uszkodzonych i/lub nieoryginalnych, innych modeli lub marek.



Nie należy pozostawiać akumulatora w pobliżu ognia lub źródeł ciepła. Zagrożenie pożarem i wybuchem.

Nie otwierać, nie demontować i nie narażać akumulatora na uderzenia, nie rzucać, nie przebijać i nie przyklejać jakichkolwiek przedmiotów do akumulatora.

Nie dotykać żadnych substancji wyciekających z akumulatora, ponieważ zawierają one substancje niebezpieczne. Nie pozwalać, aby dzieci lub zwierzęta dotykały akumulatora.

Nie ładować nadmiernie lub dopuszczać do zwarcia w akumulatorze. Zagrożenie pożarem i wybuchem.

Nie zanurzać akumulatora w wodzie ani nie narażać go na kontakt z wodą czy innymi płynami. Nie narażać akumulatora na bezpośrednie działanie promieni słonecznych, nadmierne ciepło lub zimno (np. nie pozostawiać produktu lub akumulatora w samochodzie wystawionym na bezpośrednie działanie promieni słonecznych przez wydłużony okres czasu), nie używać w środowisku zawierającym gazy wybuchowe lub płomienie.

Nie przenosić ani nie przechowywać akumulatora razem z metalowymi przedmiotami, takimi jak spinki do włosów, naszyjniki itp. Kontakt metalowych przedmiotów ze stykami akumulatora może spowodować zwarcia prowadzące do obrażeń ciała lub śmierci.

5. Informacje dotyczące sterowników / Panelu sterowania

Model	Ilustracja	Opis	
Adventurer Urban Camou		A	Manetka przyspieszania: naciśnij w dół, aby przyspieszyć.
		B	Przycisk włączenia: naciśnij aby włączyć/wyłączyć produkt.
		B	Zmiana poziomu prędkości: naciśnij 2 razy przycisk (B), aby wybrać żądany poziom.
		B	Reflektory: naciśnij 1 raz przycisk, aby je włączyć/wyłączyć.
		C	Dźwignia hamulca: naciśnij dźwignię, aby zahamować.
		D	Dzwonek: naciśnij 1 raz dźwignię, aby zadzwonić.

Sentinel		A	Manetka przyspieszania: naciśnij w dół, aby przyspieszyć.
		B	Przycisk włączenia: naciśnij aby włączyć/wyłączyć produkt.
		B	Zmiana poziomu prędkości: naciśnij 2 razy, aby wybrać żądany poziom.
		B	Reflektory: naciśnij 1 raz przycisk, aby je włączyć/wyłączyć.
		C	Dźwignia hamulca: naciśnij dźwignię, aby zahamować.
		D	Dzwonek: naciśnij 1 raz dzwignię, aby zadzwonić.

Model	Ilustracja odniesienia	Symbole
Adventurer Urban Camou		<ol style="list-style-type: none"> Poziom naładowania akumulatora: Wskazuje pozostały poziom naładowania baterii. Tachometr: Wskazuje chwilową prędkość pojazdu. ODO: Całkowita przebyta odległość. TRIP: Odległość przebyta w czasie pojedynczej sesji. Reflektory: Kontrolka włączenia reflektorów. Poziom 1 - tryb ECO. Poziom 2 - tryb D. Poziom 3 - tryb S+. Kontrolka Bluetooth: Możliwość podłączenia smartfona. Cruise Control: Utrzymywanie prędkości jazdy. Uaktywnia się po utrzymaniu prędkości na takim samym poziomie przez kilka sekund. Wyświetlacz wyemituje krótki sygnał dźwiękowy. Tryb pieszego: pomoc w pchaniu pojazdu z migającym tylnym reflektorem.

<p>Sentinel</p>		<ol style="list-style-type: none"> 1. Tachometr: Wskazuje chwilową prędkość pojazdu. 2. Poziom 1 - tryb ECO. 3. Poziom 2- tryb DRIVE. 4. Poziom 3- tryb SPORT. 5. Tryb pieszego: pomoc w pchnięciu pojazdu z migającym tylnym reflektorem. 6. Reflektory: Kontrolka włączenia reflektorów. 7. Cruise Control: Utrzymywanie prędkości jazdy. Uaktywnia się po utrzymaniu prędkości na takim samym poziomie przez kilka sekund. Wyświetlacz wyemituje krótki sygnał dźwiękowy. 8. ODO: Całkowita przebyta odległość. 9. TRIP: Odległość przebyta w czasie pojedynczej sesji. 10. Poziom naładowania akumulatora: Wskazuje pozostały poziom naładowania baterii.
------------------------	--	---

Kierunkowskazy (jeżeli zostały one przewidziane)

Modele*		
<p>Adventurer</p> <p>Urban Camou</p>	<p>Napęd:</p>	<p>W modelach, w których są one dostępne, kierunkowskazy znajdują się na końcach kierownicy (po lewej i po prawej stronie).</p> <p>Kierunkowskazy są niezbędne dla natychmiastowego zasygnalizowania zmiany kierunku ruchu w czasie jazdy.</p> <div style="border: 1px solid black; padding: 5px; display: inline-block;"> UWAGA </div> <p>Przed każdym użyciem produktu sprawdzić, czy kierunkowskazy funkcjonują prawidłowo.</p>
<p>Sentinel</p>		<p>Kierunkowskazy są niezbędne dla natychmiastowego zasygnalizowania zmiany kierunku ruchu w czasie jazdy.</p> <div style="border: 1px solid black; padding: 5px; display: inline-block;"> UWAGA </div> <p>Przed każdym użyciem produktu sprawdzić, czy kierunkowskazy funkcjonują prawidłowo.</p>

6. Instrukcje użytkowania

- Przed pierwszym użyciem, naładować akumulator do pełna.
- Sprawdzić ciśnienie w oponach (patrz zalecane wartości z boku opony). W przypadku, gdy produkt nie przejedzie co najmniej 60% przewidzianych kilometrów lub w ciągu pierwszych 3 miesięcy używania nie osiągnie prędkości maksymalnej, mogło dojść do spadku ciśnienia w oponach, należy je napompować, aby przywrócić wartość ciśnienia wskazaną w instrukcji.
- Sprawdzić i wyregulować hamulce.
- Włączyć wyświetlacz.
- Ustawić produkt na płaskiej powierzchni.
- Mocno trzymać kierownicę obiema rękami. Wejść na podest jedną nogą, drugą lekko się odepchnąć i przyspieszyć.





UWAGA

Funkcja Zero Start: manetka przyspieszenia zaczyna działać, gdy prędkość jazdy do przodu przekroczy 3 km/h.

Ze względów bezpieczeństwa produkt został fabrycznie skonfigurowany, aby uniemożliwić start z miejsca.

- Prowadząc produkt, podczas skręcania przechylać ciało w kierunku jazdy i powoli skręcaj kierownicą.
- Aby zatrzymać produkt, zwolnij manetkę przyspieszenia i naciśnij dźwignię hamulca
- Przed zejściem z produktu, należy go całkowicie zatrzymać. Schodzenie z produktu podczas jazdy, może spowodować obrażenia.
- Przed każdym użyciem skontroluj hamulce i stan ich zużycia, sprawdź ciśnienie w oponach (zalecana wartość podana jest na boku opony), zużycie kół, manetkę przyspieszenia i stan naładowania akumulatora.

Regulacja dźwigni hamulców

Adventurer / Urban Camou	Wskazania
	W razie potrzeby można wyregulować pozycję dźwigni hamulca, odkręcając śrubę (A). Po wyregulowaniu pozycji, dokręcić śrubę (A).
Sentinel	Wskazania
	W razie potrzeby można wyregulować pozycję dźwigni hamulca, odkręcając śrubę (A). Po wyregulowaniu pozycji, dokręcić śrubę (A).

Model	Zdjęcia	Wskazania
Adventurer Urban Camou Sentinel		<p>Jeśli hamulec jest zbyt ciasny lub zbyt luźny, użyj klucza imbusowego, aby poluzować śrubę (A), a następnie dostosuj linkę hamulca (jeśli jest zbyt ciasna, skróć linkę hamulca pociągając do góry, jeśli jest zbyt luźna, pociągnij linkę hamulca do dołu) i ponownie dokręć śrubę (A).</p> <p>Sprawdzić poprawne wyrównanie pomiędzy szczęką hamulca a tarczą. Użyj śrub (B) i (C), aby w razie potrzeby wyregulować pozycję / wyrównanie na tarczy.</p>

7. Składanie hulajnogi i transport

Upewnij się, że hulajnoga elektryczna jest wyłączona. Przytrzymać drążek kierownicy jedną ręką, pociągnąć za dźwignię, złożyć drążek kierownicy przemieszczając go w kierunku platformy i zacześcić.

Adventurer / Urban Camou	Wskazania
	<div style="border: 1px solid black; padding: 5px; display: inline-block; text-align: center;"> UWAGA </div> <p>Po złożeniu, przenosić hulajnogę trzymając drążek kierownicy jedną lub obiema rękami.</p> <p>Upewnij się, że czy że produkt jest dobrze zabezpieczony podczas transportu. Jeśli nie jest się pewnym, czy jest się w stanie utrzymać wagę produktu, nie kontynuować transportu z uniesionym produktem. Nagle upuszczenie może doprowadzić do poważnych obrażeń oraz do uszkodzenia samego produktu.</p>

8. Zasięg i wydajność

Maksymalny zasięg i wydajność zależą od kilku zmiennych:

Nawierzchnia: jazda po gładkiej nawierzchni pozwala pokonać większą odległość w porównaniu do jazdy po nierównych drogach i wzniesieniach.

Waga użytkownika: im większa jest masa ciała użytkownika, tym krótsza będzie przejechana odległość niewymagająca doładowania pojazdu.

Temperatura: zbyt niska lub zbyt wysoka temperatura otoczenia ma wpływ na zasięg jazdy hulajnogi.

Prędkość i styl jazdy: płynna i stabilna jazda umożliwia wydłużenie zasięgu pojazdu. Ciągłe przyspieszanie, zwalnianie i manewrowanie istotnie zmniejszają zasięg pojazdu. Niższa prędkość jazdy umożliwia wydłużenie zasięgu pojazdu.

Konserwacja: regularne ładowanie akumulatora, prawidłowa konserwacja i systematyczna kontrola ciśnienia w oponach zwiększają zasięg produktu i zapewniają stałą wydajność w czasie.

Poziom naładowania akumulatora wpływa na wydajność, im niższy poziom naładowania, tym niższa będzie prędkość, zwłaszcza na wzniesieniach.

9. Przechowywanie, konserwacja i czyszczenie

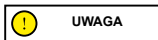

W przypadku zauważenia plam na korpusie produktu oczyścić je wilgotną szmatką. Jeśli plamy nie schodzą, nałożyć na zabrudzone miejsca nieco łagodnego mydła i szczoteczką do zębów usunąć plamy, po czym wytrzeć wilgotną szmatką. W przypadku zarysowań na komponentach z tworzyw sztucznych, w celu ich usunięcia użyć papieru lub innego materiału ściernego. Aby uniknąć poważnych uszkodzeń, nie czyścić hulajnogi alkoholem, benzyną, naftą ani innymi żrącymi lub lotnymi rozpuszczalnikami chemicznymi. Nie myć produktu strumieniem wody pod wysokim ciśnieniem. Podczas czyszczenia produkt powinien być wyłączony, kabel zasilacza odłączony, a gumowa zaślepka założona, ponieważ przedostanie się wody do środka grozi porażeniem elektrycznym lub innymi poważnymi problemami. Przedostanie się wody do wnętrza akumulatora może spowodować uszkodzenie obwodów wewnętrznych, pożar lub wybuch. W przypadku wystąpienia wątpliwości związanych z przeniknięciem wody do wnętrza akumulatora, należy natychmiast zaprzestać używania i przekazać go do punktu pomocy technicznej lub do sprzedawcy w celu wykonania kontroli.

Nieużywany produkt należy przechowywać w suchym i chłodnym pomieszczeniu. Nie pozostawiać go na zewnątrz lub w samochodzie przez długi okres czasu. Nadmierne oddziaływanie światła słonecznego, przegrzanie i zbyt niskie temperatury przyspieszają starzenie się opon i negatywnie wpływają na żywotność zarówno produktu, jak i akumulatora. Nie narażać na działanie deszczu lub wody, ani nie zanurzać i nie myć wodą.

Regularnie sprawdzać dokręcenie poszczególnych przykręconych, części, w szczególności osi kół, mechanizmu składania i transportu, układu kierowniczego, układu hamulcowego, dobrego stanu ramy, widelców i zawieszef. Nakrętki i wszystkie inne łączniki samozaciskowe mogą stracić swoją skuteczność, dlatego konieczne jest okresowe sprawdzanie i dokręcanie takich elementów.

Jak wszystkie elementy mechaniczne, produkt ten poddawany jest dużym obciążeniom i ulega zużyciu. Poszczególne materiały i komponenty mogą w różny sposób reagować na zużycie lub zmęczenie naprężeniowe. W przypadku przekroczenia żywotności elementu, może on ulec nagłemu pęknięciu, powodując obrażenia kierowcy. Wszelkie pęknięcia, zarysowania lub przebarwienia w miejscach poddawanych dużym obciążeniom wskazują, że okres żywotności elementu został osiągnięty i należy go wymienić.

Sprawdzić stan zużycia opon: nie mogą być na nich obecne przecięcia, pęknięcia, ciała obce, nieprawidłowe wybrzuszenie, brak elementów lub inne uszkodzenia.

Nie podejmować prób samodzielnego demontażu lub naprawy produktu. Wymianę wszystkich elementów hulajnogi powinien zająć się serwis pomocy technicznej. Aby uzyskać więcej informacji należy skontaktować się ze sprzedawcą lub odwiedzić stronę internetową www.jeepurbanemobility.com

10. Konfiguracja aplikacji

Ten produkt można sparować z aplikacją Jeep e-mobility. Aplikacja do kontroli produktu bezpośrednio z poziomu twojego smartfona.



Otwórz aplikację i postępuj zgodnie z instrukcjami sklepu z aplikacjami.

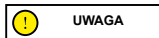

Aplikacja może wymagać różnych uprawnień niezbędnych do korzystania i działania samej aplikacji.

Wersja aplikacji mogła zostać zaktualizowana w Twoim sklepie z aplikacjami. Często sprawdzaj dostępność aktualizacji aplikacji, aby korzystać z nowych funkcji i zawsze mieć zainstalowaną najnowszą wersję aplikacji na swoim urządzeniu.

Nie używaj urządzenia podczas jazdy.

11. Dokumentacja techniczna

Informacje ogólne

	Adventurer		Urban Camou		Sentinel	
Rama	stop magnezu		stop magnezu		aluminium i stal	
Zawieszenia	przednie i tylne		przednie i tylne		przednie	
Prędkość	JE-MO-210001 JE-MO-210005	JE-MO-220002	JE-MO-210002 JE-MO-210006	JE-MO-220003	JE-MO-210004	JE-MO-220001
	Pieszy: ≤ 6km/h L2: ≤ 15km/h L3: ≤ 20km/h L4: ≤ 25km/h (max prędkość) *	Pieszy: ≤ 6km/h L2: ≤ 10km/h L3: ≤ 15km/h L4: ≤ 20km/h (max prędkość) *	Pieszy: ≤ 6km/h L2: ≤ 15km/h L3: ≤ 20km/h L4: ≤ 25km/h (max prędkość) *	Pieszy: ≤ 6km/h L2: ≤ 10km/h L3: ≤ 15km/h L4: ≤ 20km/h (max prędkość) *	Pieszy: ≤ 6km/h L2: ≤ 10km/h L3: ≤ 20km/h L4: ≤ 25km/h (max prędkość) *	Pieszy: ≤ 6km/h L2: ≤ 10km/h L3: ≤ 15km/h L4: ≤ 20km/h (max prędkość) *
Maksymalne nachylenie**	18%		26%		15%	
Hamulce	Elektroniczny hamulec przedni i tylny tarczowy		Elektroniczny hamulec przedni i tylny tarczowy		Elektroniczny hamulec przedni i tylny tarczowy	
Opony	Wymiar: 10" bezdętkowe Ciśnienie: 44PSI/ 3BAR		Wymiar: 10" bezdętkowe Ciśnienie: 44PSI/ 3BAR		Wymiar: 8,5" dętkowe Ciśnienie: 50PSI/ 3.5BAR	
Maksymalne obciążenie	100 kg		100 kg		100 kg	
Kierowca	Sprawdzić przepisy obowiązujące w kraju używania produktu					
Temperatura pracy	-5°C / 45°C		-5°C / 45°C		-0°C / 45°C	
Stopień ochrony	IPX4		IPX4		IPX4	
Czas ładowania	około 7 godzin		około 5 godzin		około 5 godzin	
Zasięg	do 40km		do 45km		do 25km	

System elektryczny

Moc nominalna silnika	≤ 0.35kW; 350W bezszcotkowy	≤ 0.5Kw; 500W Bezszcotkowy	≤ 0,35kW; 350W Bezszcotkowy
Moc maksymalna silnika	0,515Kw; 515W	0,7Kw; 700W	0,48kW; 480W
Wyświetlacz	3.5" dioda LED	3.5" dioda LED	Zintegrowana dioda LED
Akumulator	36V 10.4Ah 374Wh	48V 9.6Ah 461Wh	36V 7.5Ah 270Wh
Zabezpieczenie przed niskim napięciem	30V± 0,5V	40V± 0,5V	31V± 1V
Limit prądu	18A	18A	18A
Kers	Tak	Tak	Tak
Światła	LED tylny i przedni	LED tylny i przedni	LED tylny i przedni
Funkcja	Bluetooth poprzez aplikację	Bluetooth poprzez aplikację	Bluetooth poprzez aplikację

Wymiary

Waga netto	18,5 kg	19,5 kg	14,8 kg
Waga brutto	22,8 kg	23,8 kg	15,4Kg
Wymiary produktu po otwarciu	1195 x 473 x 1168mm	1195 x 473 x 1168mm	1060 x 480 x 1190
Wymiary produktu po zamknięciu	1195 x 473 x 515mm	1195 x 473 x 515mm	1060 x 480 x 480
Wymiary opakowania	1230 x 210 x 535mm	1230 x 210 x 535mm	1090 x 175 x 590

* Przestrzegać przepisów ruchu drogowego i odpowiednich przepisów obowiązujących w kraju użytkowania.

** Może ulegać zmianie w zależności od wagi kierowcy, warunków drogowych i temperatury.

12. Rozwiązywanie problemów

Problem	Przyczyna	Rozwiązanie
Silnik nie działa	Problem elektryczny, obecność kodu błędu	Zwrócić się o pomoc techniczną
Koło napędowe nie obraca się	Problem z hamowaniem Silnik jest zablokowany	Wyregulować hamulce, jeśli problem się utrzymuje, zwrócić się o pomoc techniczną Sprawdzić poprawność dokręcenia koła, bez uruchamiania pojazdu sprawdzić, czy koło obraca się. Jeśli problem utrzymuje się, zwrócić się o pomoc techniczną
Silnik się wyłącza podczas funkcjonowania	Przegrzanie silnika Obecność kodu błędu	Zatrzymać pojazd i poczekać na ochłodzenie silnika Zwrócić się o pomoc techniczną
Po naładowaniu produkt nie włącza się lub wyłącza po kilku km.	Akumulator uległ uszkodzeniu	Zwrócić się o pomoc techniczną
Akumulator nie ładuje się lub produkt nie włącza się	Problemy z połączeniem Akumulator nie jest podłączony (modele z wyjmowanym akumulatorem) Akumulator jest rozładowany Akumulator uległ uszkodzeniu Problemy z ładowarką	Zwrócić się o pomoc techniczną Sprawdzić, czy złącze zasilania jest podłączone. Naładować akumulator do poziomu 100% Zwrócić się o pomoc techniczną Wymienić ładowarkę

Tabela kodów błędów

Model	Kod	Wskazania	Rozwiązanie
Adventurer	E01	Zabezpieczenie przetężeniowe	Wyłączyć pojazd, odczekać kilka minut przed jego ponownym uruchomieniem
	E02	Zabezpieczenie przed niskim napięciem	Ładować akumulator, jeśli nie rozwiąże to problemu, zwrócić się o pomoc techniczną
	E03	Ochrona przed przepięciami	Zwrócić się o pomoc techniczną
	E04	Uszkodzenie silnika	Zwrócić się o pomoc techniczną
	E05	Uszkodzenie MOS centralki	Zwrócić się o pomoc techniczną
	E06	Uszkodzenie MOS centralki	Zwrócić się o pomoc techniczną
	E07	Błąd sygnału centralki	Zwrócić się o pomoc techniczną
Urban Camou	E08	Zabezpieczenie przed przegrzaniem	Wyłączyć pojazd, odczekać kilka minut przed jego ponownym uruchomieniem, w przeciwnym razie skontaktować się z działem pomocy technicznej
	E09	Wadliwe działanie manetki przyspieszania	Zwrócić się o pomoc techniczną
	E10	Uszkodzenie czujnika dźwigni hamulca	Zwrócić się o pomoc techniczną
	E11	Usterka systemu oświetlenia	Zwrócić się o pomoc techniczną
	E12	Błąd komunikacji wyświetlacza	Zwrócić się o pomoc techniczną
	E13	Wadliwe działanie przycisku włączenia	Zwrócić się o pomoc techniczną

Model	Kod	Wskazania	Rozwiązanie
Sentinel	E01	Wadliwe działanie silnika	Zwrócić się o pomoc techniczną
	E02	Uszkodzenie MOS centralki	Zwrócić się o pomoc techniczną
	E03	Wadliwe działanie czujnika hamulca (cut-off)	Zwrócić się o pomoc techniczną
	E04	Wadliwe działanie manetki przyspieszania	Zwrócić się o pomoc techniczną
	E05	Zabezpieczenie przed niskim napięciem	Ładować akumulator, jeśli nie rozwiąże to problemu, zwrócić się o pomoc techniczną
	E06	Błąd komunikacji wyświetlacza	Zwrócić się o pomoc techniczną
	E07	Zabezpieczenie przetężeniowe	Zwrócić się o pomoc techniczną
	E08	Błąd sygnału centralki	Zwrócić się o pomoc techniczną
	E09	Nieprawidłowość blokady silnika bez-szczotkowego	Zwrócić się o pomoc techniczną

13. Odpowiedzialność i ogólne warunki gwarancji

Kierowca bierze na siebie całe ryzyko związane z brakiem kasku lub innego wyposażenia ochronnego.

Użytkownik jest zobowiązany do przestrzegania norm i przepisów obowiązujących lokalnie, które dotyczą:

1. minimalnego dopuszczalnego wieku użytkownika,
2. ograniczeń dotyczących kategorii osób, które mogą używać produktu
3. wszystkich innych aspektów prawnych

Ponadto użytkownik jest zobowiązany do utrzymywania produktu w stanie czystości, doskonałej wydajności oraz do poddawania produktu regularnej konserwacji, przewidzianym kontrolom bezpieczeństwa, zgodnie z opisem wskazanym w odpowiednich sekcjach instrukcji, oraz do przechowania całej dokumentacji dotyczącej konserwacji. Użytkownikowi zabrania się manipulowania przy produkcie, w jakikolwiek sposób.

Firma uchyła się od odpowiedzialności za jakiegokolwiek szkody na mieniu lub osobach, w przypadku gdy:

- jest używany w sposób niewłaściwy lub niezgodny ze wskazaniami podanymi w instrukcji obsługi;
- po nabyciu, wszystkie lub niektóre komponenty produktu zostaną naruszone lub zmodyfikowane.

W przypadku nieprawidłowości działania produktu, które nie zostały spowodowane niewłaściwym zachowaniem użytkownika i w celu zapoznania się z ogólnymi warunkami gwarancji, prosimy o kontakt ze swoim sprzedawcą lub odwiedzenie strony internetowej www.jeepurbanemobility.com

Gwarancja Prawna nie ma zastosowania w przypadku wystąpienia usterek lub nieprawidłowości na Produktach, które zostały spowodowane zdarzeniami losowymi i/lub przypisywanymi odpowiedzialności Nabywcy tj. nieprawidłowe używanie Produktów, używanie niezgodne z przeznaczeniem i/lub ze wskazaniami podanymi w dokumentacji technicznej załączonej do Produktu, brak regulacji części mechanicznych, naturalne zużycie materiałów eksploatacyjnych, błędy montażowe, brak konserwacji i/lub używanie w sposób niezgodny z instrukcją.

Gwarancja Prawna nie obejmuje, między innymi:

- uszkodzeń spowodowanych uderzeniami, przypadkowym upadkiem lub kolizją, przebieciami;
- uszkodzeń spowodowanych użytkowaniem, narażeniem lub przechowywaniem w nieodpowiednim środowisku (np. obecność deszczu i/lub błota, narażenie na wilgoć lub nadmierne ciepło, kontakt z piaskiem lub innymi substancjami)
- uszkodzeń spowodowanych brakiem regulacji przed włączeniem do ruchu drogowego i/lub brakiem konserwacji części mechanicznych, hamulców tarczowych, kierownicy, opon, itp., błędną instalacją lub błędnym montażem części, lub komponentów
- naturalnego zużycia materiałów eksploatacyjnych: mechaniczny hamulec tarczowy (np. klocki, zaciski, tarcza, linki), opony, podesty, uszczelki, łożyska, światła LED i żarówki, stopka, pokręta, błotniki, części gumowe (podest), okablowanie złącz kablowych, osłony i naklejki itp.;
- niewłaściwej konserwacji i/ lub niewłaściwego użytkownika akumulatora produktu;
- manipulowania i/lub wywierania nadmiernej siły na części produktu;
- niewłaściwej lub nieodpowiedniej konserwacji, lub zmian na produkcie;
- nieprawidłowego używania produktu (np: nadmierne obciążenie, używanie w zawodach sportowych i/lub w celu wynajmu lub leasingu);
- konserwacji, napraw i/lub interwencji technicznych na produkcie wykonanych przez nieupoważnione podmioty trzeciej;
- uszkodzeń Produktów wynikłych w czasie transportu, jeżeli został on wykonany przez Nabywcę;
- uszkodzeń i/lub wad spowodowanych używaniem nieoryginalnych części zamiennych.

Prosimy o zapoznanie się z najnowszą wersją warunków gwarancji dostępną na stronie www.jeepurbanemobility.com/en/support/

14. Usuwanie odpadów

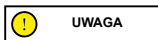

Postępowanie z odpadami elektrycznymi i elektronicznymi po zakończeniu okresu eksploatacji (dotyczy wszystkich państw Unii Europejskiej i innych systemów europejskich, w których przewidziano zbiórkę selektywną)

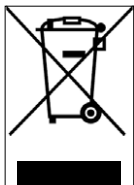

Ten symbol umieszczony na produkcie lub na opakowaniu oznacza, że produktu nie wolno usuwać wraz z odpadami z gospodarstwa domowego, lecz należy go przekazać do odpowiedniego punktu zbiórki w celu poddania recyklingowi wraz ze sprzętem elektrycznym i elektronicznym (WEEE).

Zapewniając prawidłową utylizację tego produktu, pomożesz zapobiec potencjalnym negatywnym skutkom dla środowiska i zdrowia, które mogłyby spowodować jego niewłaściwa utylizacja.

Recykling materiałów pomaga chronić zasoby naturalne.

Aby uzyskać więcej szczegółowych informacji na temat recyklingu i utylizacji omawianego produktu, skontaktować się z lokalnym zakładem utylizacji odpadów lub punktem sprzedaży, w którym został zakupiony produkt.

W każdym przypadku utylizować zgodnie z przepisami obowiązującymi w kraju zakupu.

W szczególności, konsumentom nie wolno usuwać produktów elektrycznych i elektronicznych razem z odpadami z gospodarstwa domowego, powinni przekazywać je do selektywnej zbiórki tego typu odpadów na dwa różne sposoby:

- Do Gminnych Punktów Zbiórki (zwanymi również wyspami ekologicznymi), bezpośrednio lub za pośrednictwem służb zbierających odpady w gminach, gdzie są one dostępne.
- do punktów sprzedaży nowego sprzętu elektrycznego i elektronicznego.

Może tu być bezpłatnie dostarczany sprzęt WEEE niewielkich rozmiarów (o najdłuższym boku mniejszym niż 25 cm), natomiast większy sprzęt WEEE można oddać w systemie 1 za 1, tzn. oddając stary produkt przy zakupie nowego o tych samych funkcjach.

Ponadto w przypadku nabycia przez konsumenta nowej AEE, gwarantowany jest tryb 1 na 1, niezależnie od wymiarów RAEE.

W przypadku nielegalnej utylizacji sprzętu elektrycznego lub elektronicznego mogą zostać zastosowane kary przewidziane przez obowiązujące przepisy dotyczące ochrony środowiska.

W przypadku gdy RAEE zawierają baterie lub akumulatory, muszą być one usunięte i poddane odpowiedniej zbiórce selektywnej.

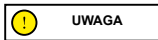

Postępowanie ze zużytymi bateriami/akumulatorami (dotyczy wszystkich krajów Unii Europejskiej i innych systemów europejskich, w których przewidziano zbiórkę selektywną)

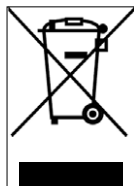

Ten symbol na produkcie lub opakowaniu oznacza, że baterii/akumulatora nie wolno usuwać wraz z odpadami z gospodarstwa domowego. Na niektórych rodzajach akumulatorów ten symbol może być używany w połączeniu z symbolem pierwiastka chemicznego.

Symbole chemiczne rtęci (Hg) lub ołowiu (Pb) są dodawane w przypadku, gdy akumulator zawiera więcej niż 0,0005% rtęci lub 0,004% ołowiu.

Zapewniając prawidłową utylizację baterii lub akumulatorów, pomożesz zapobiec potencjalnym negatywnym skutkom dla środowiska i zdrowia, które mogłyby spowodować ich niewłaściwa utylizacja. Recykling materiałów pomaga chronić zasoby naturalne. Jeśli ze względów bezpieczeństwa, wydajności lub zabezpieczenia danych produkty wymagają stałego połączenia do baterii/akumulatora wewnętrznego, mogą być one wymienione wyłącznie przez wykwalifikowany personel serwisowy.

Po zakończeniu okresu żywotności, przekazać produkt do autoryzowanych punktów zbiórki zużytego sprzętu elektrycznego i elektronicznego: gwarantuje to prawidłową utylizację akumulatora.

Aby uzyskać szczegółowe informacje na temat sposobu utylizacji zużytej baterii, akumulatora lub produktu, skontaktować się z lokalnym zakładem utylizacji odpadów lub punktem sprzedaży, w którym zakupiono produkt.

W każdym przypadku utylizować zgodnie z przepisami obowiązującymi w kraju zakupu.



Declaration of Conformity

M.T. Distribution S.R.L

Address: Via Bargellino 10, 40012 Calderara di Reno (BO), Italy

This declaration of conformity is issued under the sole responsibility of the Manufacturer

Product Brand: Jeep®

Product Model: ADVENTURER

Description of product: Electric Scooter

Is in conformity with the requirements of the council Directives on the approximation of the laws of the Member States relating:

2006/42/EC Machinery Directive

2014/30/EU Electromagnetic Compatibility Directive

Applicable harmonized standard(s):

Machinery Directive 2006/42/EC Annex I

EN ISO 12100:2010

EN 17128:2020

Factory name: Taizhou Siweiluo Vehicle co., Limited

Factory address: NO.509 Tengyun Road, Jiaojiang District, Taizhou City, Zhejiang, China

Date: 13/12/2021

MT DISTRIBUTION SRL

Via Bargellino, 10 c/d - 40012 - Calderara di Reno (BO) ITALY

Tel: +39 051 4148311 | Fax: +39 051 4148320

P.IVA 04177060375 | Cod.Fisc. 01119640377

info@mtdistribution.it | www.mtdistribution.it



Technical file available from EU headquarter

Declaration Place: Bologna, Italy
First name and surname: Alessandro Summa
Position: CEO

MT DISTRIBUTION S.R.L
Via Bargellino 10, 40012, Calderara di Reno (BO), Italy

Authorized person: Alessandro Summa
Position: CEO

M.T. DISTRIBUTION SRL
Via Bargellino, 10/BO
40012 CALDERARA DI RENO (BO)
Cort. Fisc. 01119640377
Partita IVA 01119640377



NOTE:

This declaration of conformity is only applicable to Electric Scooter sold in countries that follow the CE marking directives.

MT DISTRIBUTION SRL

Via Bargellino, 10 c/d - 40012 - Calderara di Reno (BO) ITALY
Tel: +39 051 4148311 | Fax: +39 051 4148320
P.IVA 04177060375 | Cod.Fisc. 01119640377
info@mtdistribution.it | www.mtdistribution.it



Declaration of Conformity

M.T. Distribution S.R.L

Address: Via Bargellino 10, 40012 Calderara di Reno (BO), Italy

This declaration of conformity is issued under the sole responsibility of the Manufacturer

Product Brand: Jeep®

Product Model: URBAN CAMOU

Description of product: Electric Scooter

Is in conformity with the requirements of the council Directives on the approximation of the laws of the Member States relating:

2006/42/EC Machinery Directive

2014/30/EU Electromagnetic Compatibility Directive

Applicable harmonized standard(s):

Machinery Directive 2006/42/EC Annex I

EN ISO 12100:2010

EN 17128:2020

Factory name: Taizhou Siweiluo Vehicle co., Limited

Factory address: NO.509 Tengyun Road, Jiaojiang District, Taizhou City, Zhejiang, China

Date: 13/12/2021

MT DISTRIBUTION SRL

Via Bargellino, 10/c/8 - 40012 - Calderara di Reno (BO) ITALY

Tel: +39 051 4148311 | Fax: +39 051 4148320

P.IVA 04177060375 | Cod.Fisc. 01119640377

info@mtdistribution.it | www.mtdistribution.it



Technical file available from EU headquarter

Declaration Place: Bologna, Italy

First name and surname: Alessandro Summa

Position: CEO

MT DISTRIBUTION S.R.L

Via Bargellino 10, 40012, Calderara di Reno (BO), Italy

Authorized person: Alessandro Summa

Position: CEO

M.T. DISTRIBUTION SRL
Via Bargellino, 10/bis
40012 CALDERARA DI RENO (BO)
Cod. Fisc. 01117960377
Partita IVA 01117960377



NOTE:

This declaration of conformity is only applicable to Electric Scooter sold in countries that follow the CE marking directives.

MT DISTRIBUTION SRL

Via Bargellino, 10/c/6 - 40012 - Calderara di Reno (BO) ITALY

Tel. +39 051 4148311 | Fax. +39 051 4148320

P.IVA 04177090375 | Cod.Fisc. 01117960377

info@mtdistribution.it | www.mtdistribution.it



EC Declaration of Conformity

according to the EC Machinery Directive 2006/42/EC, Annex II 1.A.

PLATUM by M.T. Distribution S.R.L

Address: Via Bargellino 10 c/d, 40012 Calderara di Reno (BO), Italy

This declaration of conformity is issued under the sole responsibility of the Manufacturer

Product Brand: Jeep®

Product Model: Sentinel

Description of product: Electric Scooter

Serial identification number(s) : JPMN2XXX0XXXXX

The object of the declaration described above fulfils all the relevant provisions of the following Directives:

2006/42/EC Machinery Directive

2014/53/EU Radio Equipment Directive on the harmonization of the laws of the Member States relating to the making available on the market of radio equipment.

2011/65/EU RoHS on the restriction of the use of certain hazardous substances in electrical and electronic equipment

Applicable harmonized standard(s):

EN 300 328 V2.2.2

EN 301 489-1 V1.9.2

EN 62479:2010

EN 62368-1:2014 +AC:2015

EN IEC 63000:2018

Other standard or technical specifications applied

EN 17128:2020

ETSI EN 301 489-17 V3.2.4

Manufacturer: Zhunhai Chang Jing Trade Co., Ltd

Address: Room 2-502 HGSS Building, Ianpu Road, XiangZhou Area, Zhunhai City, China 519000

Date: 04/07/2022

PLATUM.COM

HEADQUARTERS: VIA BARGELLINO 10 C/D - 40012 CALDERARA DI RENO (BO)

SALES OFFICE: VIA PARACELSO 24, PALAZZO CASSIOPEA 2 - 20864 AGRATE BRIANZA (MB)

MARCHIO REGISTRATO DI M.T. DISTRIBUTION SRL P. IVA 04177060375 CF 01119840377 REA BO-236546

WARUNKI DOTYCZĄCE GWARANCJI

1. Gwarant zapewnia dobrą jakość i sprawne działanie urządzenia, na który wydana została niniejsza gwarancja i odpowiada jedynie za ukryte wady materiałowe. Gwarancja jest ograniczona do pierwszego właściciela i nie może być rozszerzona na osoby trzecie.
2. Okres gwarancji liczony jest od daty zakupu urządzenia potwierdzonej na dołączonym do urządzenia dokumencie sprzedaż (paragon/faktura). Data sprzedaży urządzenia powinna zostać również umieszczona w załączonej do urządzenia karcie gwarancyjnej.
3. Okres gwarancji urządzenia dla użytkownika wynosi odpowiednio:
 - 3.1 24-miesiące od wydania towaru dla urządzenia głównego z wyłączeniem akumulatora/baterii
 - 3.2 6-miesiący od wydania towaru na akumulator/baterię
4. Gwarant w terminie 14 dni licząc od daty dostawy urządzenia do jego siedziby dokona oględzin przedmiotu reklamacji w celu oceny zasadności reklamacji i na piśmie poinformuje Reklamującego o wyniku oględzin
5. Uznane przez Gwaranta wady zostaną usunięte w terminie 14 dni od daty poinformowania Reklamującego o wynikach oględzin, o których mowa w pkt.4
6. W wyjątkowych przypadkach np. konieczności sprawdzenia części zamiennych od producenta termin naprawy może zostać wydłużony do 30 dni o czym Gwarant poinformuje Reklamującego drogą mailową lub telefoniczną.
7. Gwarancja nie obejmuje:
 - 7.1 użycia urządzenia w sytuacjach nietypowych i nieujętych, lub w sposób jednoznaczny wykluczonych w instrukcji urządzenia (np.: będących wynikiem poruszania się hulajnogą podczas deszczu, czy po mokrych nawierzchniach);
 - 7.2 użycia urządzenia w zawodach;
 - 7.3 użycia urządzenia w celach komercyjnych;
 - 7.4 użycia urządzenia w celu innym niż ten, do którego urządzenie zostało zaprojektowane;
 - 7.5 napraw i modyfikacji dokonanych przez osoby, firmy, serwisy nie mające autoryzacji producenta;
 - 7.6 napraw, wymiany obudów, opon, felg, dętek wraz z wyposażeniem;
 - 7.7 instalacji i konserwacji, przeglądów i czyszczenia, usunięcia zanieczyszczeń, zabrudzeń, zarysowań i otarć oraz wytarcie napisów ostrzegawczych i instruktażowych;
 - 7.8 urządzenia wykorzystywanego w działalności wynajmu;
 - 7.9 czynności przewidzianych w instrukcji, do których wykonania zobowiązany jest użytkownik we własnym zakresie i na własny koszt.
8. Ochronie gwarancyjnej nie podlegają: regulacje urządzenia opisane w instrukcji, dokręcenia połączeń śrubowych wymiana elementów ulegających naturalnemu zużyciu w trakcie ich użytkowania, takie jak: opony, dętki, żarówki, okładziny hamulcowe, okładziny podestu, linki, tarcze hamulcowe, wahacze, amortyzatory, łączki, łożyska itp.

9. Gwarancji nie podlegają uszkodzenia mechaniczne i chemiczne oraz inne (m.in.: termiczne/atmosferyczne/transportowe), powstałe na skutek niewłaściwego lub niezgodnego z instrukcją obsługi użytkownika, konserwowania, przechowywania i transportowania urządzenia.
10. Użytkownik powinien dokonać czynności obsługowych, regulacyjnych i konserwujących zgodnie z instrukcją obsługi lub zlecić ich odpłatne wykonanie autoryzowanemu serwisowi - w przeciwnym razie gwarancja traci ważność.
11. Reklamacje należy składać **w autoryzowanym punkcie serwisowym** lub w miejscu zakupu, dostarczając do tego miejsca czyste urządzenie wraz ze wszystkim akcesoriami pierwotnie zakupionymi z urządzeniem tj. ładowarką, kluczykami (o ile dotyczy), wyświetlaczem itp.
12. W ramach gwarancji reklamującemu przysługuje prawo do usunięcia wad ukrytych urządzenia, niewidocznych przy odbiorze, ale wykrytych podczas eksploatacji - lub wymiany towaru w przypadku nie dającej się usunąć wady - ewentualnie bonifikaty cenowej, obiektywnie odpowiadającej obniżeniu wartości użytkowej urządzenia. Decyzja o przedmiocie sposobu usunięcia wad należy do Gwaranta.
13. Koszt dostawy reklamowanego towaru do autoryzowanego serwisu lub miejsca zakupu ponosi Reklamujący.
14. Nieuzasadnione zgłoszenia reklamacyjne, złożone do rozpatrzenia w ramach gwarancji, będą odsyłane "za pobraniem" na koszt składającego reklamację
15. Wymieniony wadliwy towar lub wymieniona wadliwa część staje się własnością Gwaranta.
16. Urządzenie nie podlega zwrotowi lub wymianie na nowe, gdy wady są możliwe do usunięcia. W razie konieczności wymiany części, Gwaranta zapewnia je w kolorach uniwersalnych.
17. Gwarant zastrzega sobie prawo do modyfikacji technicznej produktu wynikającej z postępu technicznego. W przypadku akcesoriów i wyposażenia w produkcie mogą zostać użyte lub wymienione komponenty tej samej klasy i jakości lub wyższej.
18. Gwarancja traci swą ważność w przypadku dokonania naprawy w nieuprawnionym punkcie serwisowym lub wprowadzenia zmian konstrukcyjnych.
19. Czynności przedsprzedażowe, które jest zobowiązany wykonać sprzedawca, nie wchodzą w zakres napraw gwarancyjnych.
20. W przypadku zakupu przez Internet użytkownik dokonuje przygotowania urządzenia do użytkowania we własnym zakresie (na własny koszt).
21. Gwarant nie ponosi odpowiedzialności za szkody spowodowane nieprzestrzeganiem instrukcji dotyczącej użytkowania produktu.
22. Niniejsza gwarancja obowiązuje na terenie Polski i udzielana jest na produkty nabyte na terytorium Polski

23. Powyższa gwarancja nie wyłącza, nie ogranicza, ani nie zawiesza uprawnień kupującego wynikających z przepisów o rękojmi za wady rzeczy sprzedanej

Zapoznałem się z warunkami gwarancji

(data i podpis użytkownika urządzenia)

SERWIS NA TERENIE POLSKI

Urban E-Mobility Support Poland

E-mail

urbane-mobility_pl@sertec360.com

Bezpośrednia infolinia (stawki lokalne, bez dodatkowych opłat)

+48 717078065

ADNOTACJE SERWISOWE

Data zgłoszenia	Zakres naprawy	Data wykonania	Pieczęć

ADNOTACJE SERWISOWE

Data zgłoszenia	Zakres naprawy	Data wykonania	Pieczęć

Jeep®

E - SCOOTERS

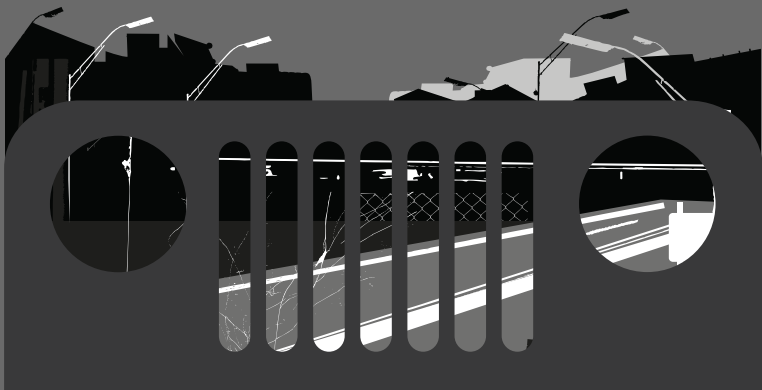

Imported and distributed by M.T. Distribution Srl
via Bargellino 10c/d, 40012, Calderara di Reno, (BO) Italy
www.platum.com



Jeep, the Jeep grille and related logos,
vehicle model names and trade dress are trademarks
of FCA US LLC and used under license by M.T. Distribution Srl.
©2022 FCA US LLC.

Errors and omissions excepted