

# INSTRUKCJA OBSŁUGI

# *ProLite*

## LCD Monitor

*ProLite XUB2493HSU*

*ProLite XUB2793HSU*

*ProLite XUB2793QSU*

*ProLite XU2493HSU*

*ProLite XU2793HSU*

*ProLite XU2793QSU*

Bardzo dziękujemy za wybranie monitora LCD firmy iiyama.

Zalecamy, abyś poświęcił kilka minut i dokładnie przeczytał tę krótką, lecz wyczerpującą instrukcję, zanim zainstalujesz i włączysz monitor.

Przechowuj tę instrukcję w bezpiecznym miejscu do wykorzystania w przyszłości.

POLSKI

## DEKLARACJA ZGODNOŚCI Z WYMAGANIAMI OZNAKOWANIA CE

Niniejszy monitor LCD jest zgodny z wymaganiami następujących Dyrektyw WE/UE: 2014/30/UE "Dyrektywa EMC", 2014/35/UE "Dyrektywa niskiego napięcia", 2009/125/WE "Dyrektywa ErP" i 2011/65/UE "Dyrektywa RoHS".

Wymogi dotyczące odporności na zakłócanie spełniane są w przypadku użytkowania urządzenia w budynkach mieszkalnych, biurowych i rzemieślniczych, a także małych zakładach, zarówno wewnątrz budynków, jak i poza nimi. Wszystkie miejsca użytkowania urządzenia charakteryzują się dostępem do publicznej sieci zasilania niskim napięciem.

IYAMA CORPORATION: Wijkermeerstraat 8, 2131 HA Hoofddorp, The Netherlands

Model Nr. : PL2493HS / PL2793HS / PL2793QS

POLSKI



Zalecamy recykling starego sprzętu. Wszelkie informacje na ten temat można znaleźć klikając link Poland na międzynarodowej stronie internetowej firmy iiyama pod adresem <https://iiyama.com>

- Rezerwujemy sobie prawo do zmiany danych technicznych bez uprzedzenia.
- Wszystkie znaki towarowe używane w tej instrukcji obsługi stanowią własność ich odpowiednich właścicieli.
- Numer rejestracyjny w systemie EPREL

XUB2493HSU-B6 : 1660574 XU2493HSU-B6 : 1660629 XUB2793HSU-B6 : 1703661 XU2793HSU-B6 : 1703821  
XUB2793QSU-B6 : 1690725 XU2793QSU-B6 : 1692550

# SPIS TREŚCI

W TROSCE O TWOJE BEZPIECZEŃSTWO .....	1
ZALECENIA DOTYCZĄCE BEZPIECZEŃSTWA.....	1
SPECJALNE UWAGI NA TEMAT MONITORÓW LCD .....	3
OBSŁUGA KLIENTA.....	3
CZYSZCZENIE .....	3
ZANIM URUCHOMISZ MONITOR.....	4
WŁAŚCIWOŚCI .....	4
KONTROLA ZAWARTOŚCI OPAKOWANIA .....	5
INSTALACJA.....	5
MONTAŻ I DEMONTAŻ STOPKI :	
ProLite XUB2493HSU, XUB2793HSU, XUB2793QSU .....	7
MONTAŻ I DEMONTAŻ STOPKI :	
ProLite XU2493HSU, XU2793HSU, XU2793QSU .....	9
ELEMENTY STERUJĄCE I ZŁĄCZA :	
ProLite XUB2493HSU, XUB2793HSU, XUB2793QSU .....	10
ELEMENTY STERUJĄCE I ZŁĄCZA :	
ProLite XU2493HSU, XU2793HSU, XU2793QSU .....	11
PODŁĄCZANIE MONITORA :	
ProLite XUB2493HSU, XUB2793HSU, XUB2793QSU .....	12
PODŁĄCZANIE MONITORA :	
ProLite XU2493HSU, XU2793HSU, XU2793QSU .....	13
ODŁĄCZANIE MONITORA .....	14
USTAWIENIA KOMPUTERA.....	14
REGULACJA WYSOKOŚCI I KĄTA WIDZENIA :	
ProLite XUB2493HSU, XUB2793HSU, XUB2793QSU .....	14
REGULACJA KĄTA WIDZENIA :	
ProLite XU2493HSU, XU2793HSU, XU2793QSU .....	15
OBSŁUGA MONITORA .....	16
ZAWARTOŚĆ MENU REGULACJA.....	17
FUNKCJA CZUWANIA .....	26
ROZWIĄZYWANIE PROBLEMÓW .....	27
INFORMACJE NA TEMAT RECYKLINGU .....	28

DODATEK .....	29
DANE TECHNICZNE : ProLite XUB2493HSU-B6 .....	29
DANE TECHNICZNE : ProLite XU2493HSU-B6.....	30
DANE TECHNICZNE : ProLite XUB2793HSU-B6 .....	31
DANE TECHNICZNE : ProLite XU2793HSU-B6.....	32
DANE TECHNICZNE : ProLite XUB2793QSU-B6 .....	33
DANE TECHNICZNE : ProLite XU2793QSU-B6.....	34
WYMIARY : ProLite XUB2493HSU .....	35
WYMIARY : ProLite XU2493HSU .....	35
WYMIARY : ProLite XUB2793HSU .....	36
WYMIARY : ProLite XU2793HSU .....	36
WYMIARY : ProLite XUB2793QSU.....	37
WYMIARY : ProLite XU2793QSU .....	37
SYNCHRONIZACJA.....	38

# W TROSCE O TWOJE BEZPIECZEŃSTWO

## ZALECENIA DOTYCZĄCE BEZPIECZEŃSTWA

### OSTRZEŻENIE

#### ZAPRZESTAŃ UŻYTKOWANIA MONITORA, GDY CZUJESZ, ŻE WYSTĘPUJE JAKIŚ PROBLEM

Gdy zauważysz jakiegokolwiek nienormalne zjawiska, takie jak dym, dziwne dźwięki lub opary, odłącz monitor i natychmiast skontaktuj się z centrum serwisowym firmy iiyama. Dalsze używanie monitora może być niebezpieczne i spowodować pożar lub porażenie prądem elektrycznym.

#### NIGDY NIE ZDEJMUJ OBUDOWY

Wewnątrz monitora znajdują się obwody wysokiego napięcia. Zdjęcie obudowy może narazić na niebezpieczeństwo pożaru lub porażenia prądem elektrycznym.

#### NIE WKŁADAJ ŻADNYCH PRZEDMIOTÓW DO MONITORA

Nie dopuszczaj do sytuacji, aby we wnętrzu monitora znalazły się jakiegokolwiek ciała stałe lub płyny, na przykład woda. W razie takiego zdarzenia, natychmiast odłącz monitor i skontaktuj się ze swym dostawcą lub z centrum serwisowym firmy iiyama. Używanie monitora z jakimikolwiek obcymi obiektami wewnątrz może spowodować pożar, porażenie prądem elektrycznym lub uszkodzenie.

#### USTAW MONITOR NA PŁASKIEJ, STABILNEJ POWIERZCHNI

Monitor może spowodować obrażenia ciała w razie upadku lub upuszczenia.

#### NIE UŻYWAJ MONITORA W POBLIŻU WODY

Nie używaj monitora w miejscach, gdzie mogłoby dojść do spryskania lub oblania monitora wodą, ponieważ mogłoby to spowodować pożar lub porażenie prądem elektrycznym.

#### MONITOR NALEŻY UŻYWAĆ PRZY OKREŚLONYM ZASILANIU

Zadbaj, aby monitor był używany tylko przy określonym zasilaniu energią elektryczną. Korzystanie z zasilania o niewłaściwym napięciu spowoduje nieprawidłowe działanie i może spowodować pożar lub porażenie prądem elektrycznym.

#### CHROŃ PRZEWODY

Nie rozciągaj, ani nie zginaj przewodu zasilającego, ani przewodu sygnałowego. Nie kładź monitora, ani żadnych innych ciężkich przedmiotów na przewodach. W przypadku uszkodzenia, przewody mogą spowodować pożar lub porażenie prądem elektrycznym.

#### NIEKORZYSTNE WARUNKI POGODOWE

Zaleca się nie używać monitora w czasie silnej burzy z wyładowaniami, ponieważ ustawiczne zaniki zasilania mogą spowodować nieprawidłowe działanie. Zaleca się także nie dotykać wtyczki w takich okolicznościach, ponieważ mogłoby to spowodować porażenie prądem elektrycznym.

## UWAGA

### MIEJSCE USTAWIENIA MONITORA

Nie ustawiaj monitora w miejscach, gdzie mogą wystąpić nagle zmiany temperatury lub w przestrzeniach wilgotnych, zapylnych lub zadymionych, ponieważ mogłoby to spowodować pożar, porażenie prądem elektrycznym lub uszkodzenie. Należy również unikać takich miejsc, gdzie słońce świeci wprost na monitor.

### NIE UMIESZCZAJ MONITORA W MIEJSCACH STWARZAJĄCYCH ZAGROŻENIE

W przypadku ustawienia monitora w nieodpowiednim miejscu, monitor może przewrócić się i spowodować obrażenia ciała. Należy także zadbać, aby na monitorze nie były umieszczone żadne ciężkie przedmioty. Wszystkie przewody powinny być ułożone w taki sposób, aby dzieci nie mogły ich pociągać, co mogłoby spowodować obrażenia ciała.

### UTRZYMUJ DOBRĄ WENTYLACJĘ

Monitor jest zaopatrzony w szczeliny wentylacyjne, aby chronić go przed przegrzaniem. Zasłonięcie tych szczelin może spowodować pożar. W celu zapewnienia odpowiedniego przepływu powietrza, monitor powinien być ustawiony w odległości przynajmniej 10cm (lub 4 cale) od jakichkolwiek ścian. Po usunięciu stopy, otwory wentylacyjne mogą zostać zasłonięte. Może to doprowadzić do przegrzania i spowodować uszkodzenia lub pożar. Należy zadbać o to żeby otwory wentylacyjne zawsze pozostawały odsłonięte. Ustawianie monitora na tylnej stronie, na boku lub do góry nogami, lub na dywanie albo innym miękkim materiale może także spowodować zagrożenie.

### ODŁĄCZ PRZEWODY PRZED PRZESTAWIENIEM MONITORA

Przed przemieszczeniem monitora wyłącz zasilanie, odłącz abel zasilający od gniazdka oraz zadбай o odłączenie przewodu sygnałowego. Jeżeli nie odłączysz tych przewodów, może dojść do pożaru lub porażenia prądem elektrycznym.

### ODŁĄCZAJ PRZEWODY MONITORA

Gdy monitor ma nie być używany przez długi okres czasu, zaleca się pozostawienie monitora z odłączonymi przewodami.

### PRZY ODŁĄCZANIU PRZEWODU CHWYTAJ WTYCZKĘ

Aby odłączyć zasilacz, kabel zasilający lub kabel sygnałowy, zawsze odłączaj je trzymając za wtyczkę. Nigdy nie ciągnij samego przewodu, ponieważ może to spowodować pożar lub porażenie prądem elektrycznym.

### NIE DOTYKAJ WTYCZEK WILGOTNYMI DŁONIAMI

Wymywanie lub wkładanie wtyczki do gniazda wilgotnymi dłońmi może być przyczyną porażenia prądem elektrycznym.

### UMIESZCZANIE MONITORA NA KOMPUPERZE

Upewnij się, czy komputer jest wystarczająco wytrzymały, aby utrzymać masę monitora, ponieważ w przeciwnym razie może dojść do uszkodzenia komputera.

### UWAGA NA RĘCE I PALCE!

- Zachowaj ostrożność przy zmianie kąta ustawienia monitora, aby nie przygnieść sobie palców albo dłoni.
- Zachowaj ostrożność, by nie przytrzasnąć palców w czasie regulacji wysokości stopki i kąta nachylenia. (Tylko w przypadku monitorów z regulacją wysokości.)

### UWAGA ODNOŚNIE UŻYTKOWANIA 24/7

Monitor nie został zaprojektowany do użytku 24/7 w dowolnym środowisku.

### UWAGA DOTYCZĄCA KORZYSTANIA Z MONITORA BIURKOWEGO

Ten produkt jest przeznaczony do użytku na biurku, a nie do zastosowań digital signage (sztyldów elektronicznych), zawieszanych na suficie lub montowanych na ścianie.

## INNE ZALECENIA

### ZALECENIA DOTYCZĄCE ERGONOMII

W celu wyeliminowania zmęczenia oczu nie używaj monitora ustawionego na jasnym tle lub w ciemnym pomieszczeniu. Aby zapewnić optymalne warunki oglądania, monitor powinien być ustawiony na wysokości tuż poniżej poziomu oczu i w odległości 40-60 cm (16-24 cali) od oczu. Kiedy używa się monitora przez długi okres czasu, zalecane jest przerywanie pracy co godzinę na dziesięć minut, ponieważ ciągłe patrzenie na ekran może spowodować przemęczenie wzroku.

## SPECJALNE UWAGI NA TEMAT MONITORÓW LCD

Przedstawione poniżej objawy są zjawiskami normalnymi w przypadku monitorów LCD i nie wskazują problemu.

### INFO

- Przy pierwszym włączeniu monitora LCD, obraz może nie być dopasowany do obszaru wyświetlania ze względu na typ używanego komputera. W takim przypadku należy ustawić obraz we właściwym położeniu.
- W zależności od używanego wzoru na pulpicie, możesz stwierdzić niewielką nierównomierność jasności ekranu.
- Ze względu na właściwości ekranu LCD, po przełączeniu wyświetlanego obrazu może utrzymywać się powidok poprzedniego ekranu, jeśli ten sam obraz był wyświetlany przez kilka godzin. W takim przypadku, dzięki zmianie obrazu lub wyłączeniu zasilania na kilka godzin następuje powolna regeneracja ekranu.

## OBSŁUGA KLIENTA

### INFO

- Gdy musisz zwrócić swoje urządzenie do naprawy, a oryginalne opakowanie zostało wyrzucone, prosimy o skontaktowanie się ze swym dostawcą lub z centrum serwisowym firmy iiyama w celu uzyskania porady lub zastępczego opakowania.

## CZYSZCZENIE

### OSTRZEŻENIE

- Jeśli podczas czyszczenia monitora dojdzie do wpadnięcia jakichkolwiek materiałów lub rozlania na monitor takich płynów jak woda, natychmiast odłącz kabel zasilający i skontaktuj się ze swym dostawcą lub z centrum serwisowym firmy iiyama.

### UWAGA

- Przed rozpoczęciem czyszczenia monitora, należy ze względów bezpieczeństwa wyłączyć zasilanie i odłączyć przewody monitora.

### INFO

- W celu ochrony panelu wyświetlacza LCD nie używaj twardych przedmiotów, aby nie doszło do zarysowania lub zatarcia ekranu.
- Nigdy nie stosuj żadnego z wymienionych poniżej silnych rozpuszczalników. Powodują one uszkodzenia obudowy i ekranu LCD.

Rozcieńczalnik	Środki do czyszczenia w aerozolu
Czysta benzyna	Wosk
Środki czyszczące o działaniu ściernym	Rozpuszczalniki kwasowe lub zasadowe

- Skutkiem pozostawiania obudowy przez długi okres czasu w zetknięciu z jakimikolwiek produktami z gumy lub tworzyw sztucznych może być degeneracja lub odbarwienie materiału obudowy.

**OBUDOWA** Plamy można usuwać za pomocą ściereczki lekko zwilżonej roztworem łagodnego detergentu. Następnie należy wytrzeć obudowę miękką suchą szmatką.

**EKRAN LCD** Zaleca się okresowe czyszczenie za pomocą miękkiej, suchej szmatki. Nie należy używać papierowych chusteczek higienicznych, ponieważ mogą one powodować uszkodzenia ekranu LCD.

# ZANIM URUCHOMISZ MONITOR

## WŁAŚCIWOŚCI

- ◆ Obsługuje rozdzielczości do 1920 × 1080 :  
ProLite XUB2493HSU / ProLite XU2493HSU / ProLite XUB2793HSU /  
ProLite XU2793HSU
- ◆ Obsługuje rozdzielczości do 2560 × 1440 :  
ProLite XUB2793QSU / ProLite XU2793QSU
- ◆ Wysoki kontrast 1000:1 (typowy), dostępna funkcja Kontrast podwyższony /  
Jasność 250 cd/m<sup>2</sup> (typowy) : ProLite XUB2493HSU / ProLite XU2493HSU /  
ProLite XUB2793HSU / ProLite XU2793HSU
- ◆ Wysoki kontrast 1300:1 (typowy), dostępna funkcja Kontrast podwyższony /  
Jasność 250 cd/m<sup>2</sup> (typowy) : ProLite XUB2793QSU / ProLite XU2793QSU
- ◆ Czas reakcji na film ruchomy 1ms
- ◆ Współpracuje z technologią AMD Radeon FreeSync™
- ◆ Flicker-free
- ◆ Redukcja niebieskiego światła
- ◆ Cyfrowe wygładzanie znaków
- ◆ Głośniki Stereo 2 × 2W
- ◆ Funkcja czuwania
- ◆ Zgodność ze standardem zamocowania VESA (100mm×100mm)
- ◆ Miejsce na blokadę zabezpieczającą



## KONTROLA ZAWARTOŚCI OPAKOWANIA

Wraz z monitorem LCD dostarczane są wymienione poniżej akcesoria. Sprawdź, czy znajdują się one w opakowaniu. Jeżeli brakuje któregoś z poniższych elementów lub jest on uszkodzony, należy powiadomić o tym sprzedawcę lub najbliższego przedstawiciela firmy iiyama.

- Kabel zasilający\*<sup>1</sup>
- Kabel HDMI
- Kabel DisplayPort\*<sup>2</sup>
- Kabel USB
- Płyta VESA\*<sup>3</sup>
- Śrubokręt\*<sup>3</sup>
- Ramię stopki
- Podstawa stopki ze śrubą\*<sup>3</sup>
- Podstawa stopki\*<sup>4</sup>
- Uchwytu Kablowego\*<sup>4</sup>
- Instrukcja bezpieczeństwa
- Skrócona instrukcja obsługi

### UWAGA

\*<sup>1</sup> Parametry znamionowe kabel zasilającego dla obszarów, gdzie stosowane jest napięcie 120V w sieci, wynoszą 10A/125V. Jeżeli korzystasz z zasilania o wyższych parametrach znamionowych niż podane powyżej, musi być stosowany kabel zasilający o parametrach znamionowych 10A/250V. Pamiętaj, iż używanie nieoryginalnego kabla zasilającego skutkuje utratą wszelkich praw gwarancyjnych. Konieczne jest używanie zatwierdzonego kabel zasilającego o specyfikacji równej lub lepszej od H05VVF, 3G, 0,75mm<sup>2</sup>.

\*<sup>2</sup> Tylko dla ProLite XUB2793QSU, XU2793QSU

\*<sup>3</sup> Tylko dla ProLite XUB2493HSU, XUB2793HSU, XUB2793QSU

\*<sup>4</sup> Tylko dla ProLite XU2493HSU, XU2793HSU, XU2793QSU

## INSTALACJA

### UWAGA

- Ten produkt jest przeznaczony do użytku na biurku, a nie do zastosowań digital signage (szyldów elektronicznych), zawieszanych na suficie lub montowanych na ścianie.
- Przed instalacją upewnij się, że ściana, sufit lub ramię pulpitu wytrzyma ciężar monitora i mocowania.
- Zakres regulacji kąta : do 23° w tył i 5° do przodu
- Ten produkt nie może być używany z ekranem monitora skierowanym w dół/górę.

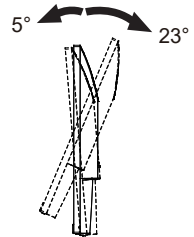

### < RAMIĘ WYŚWIETLACZA LUB RAMIĘ STOJAKA NA BIURKO >

### UWAGA

Aby zamocować monitor, biorąc pod uwagę grubość stopnia montażowego, w przypadku korzystania z ramienia wyświetlacza lub stojaka na biurko, należy dokręcić śruby M4 (4 szt.), których długość "L" wynosiła 7 mm. Dłuższa śruba może uszkodzić części elektryczne wewnątrz monitora i w konsekwencji doprowadzić do porażenia prądem lub uszkodzenia monitora.

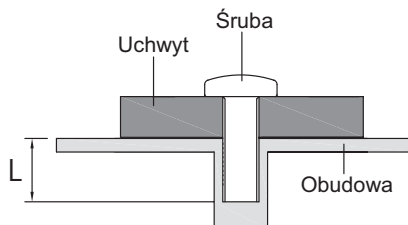

## [OBRÓT OBRAZU]

### • ProLite XUB2493HSU, XUB2793HSU, XUB2793QSU

Zestaw dotykowy jest przystosowany do wyświetlania obrazu zarówno w trybie krajobrazowym jak i portretowym.

Aby odpowiednio obrócić również zawartość całego ekranu, potrzebne jest odpowiednie oprogramowanie.

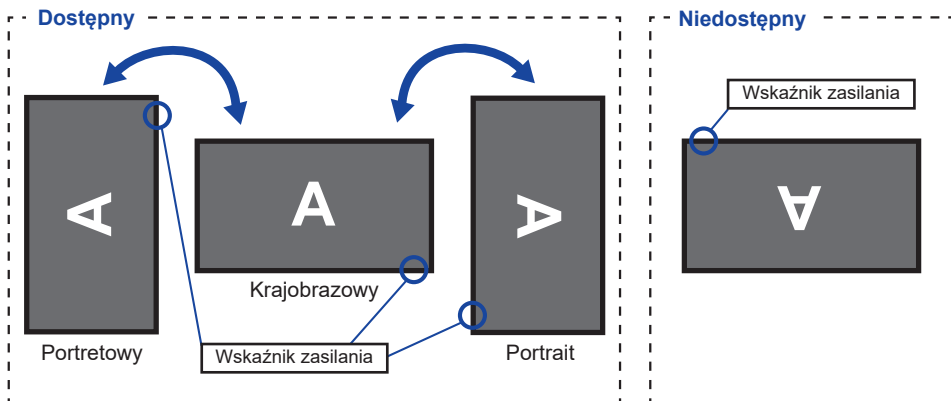

### Z Stojak:

#### UWAGA

- Ustaw maksymalną wysokość panelu LCD przed obrotem panelu.
- Próba obracania panelu siłą bez regulacji wysokości stojaka może spowodować uszkodzenie panelu lub stojaka.

### • ProLite XU2493HSU, XU2793HSU, XU2793QSU

Zaprojektowany, do używania w trybie krajobrazowym.

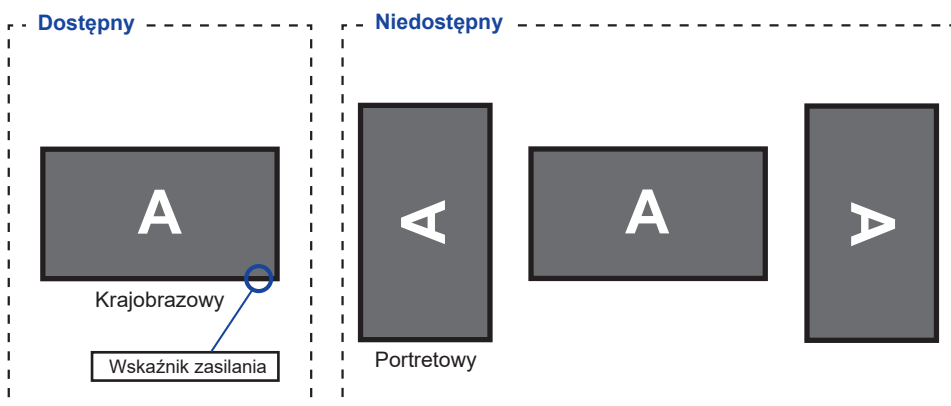

## MONTAŻ I DEMONTAŻ STOPKI : ProLite XUB2493HSU, XUB2793HSU, XUB2793QSU

### UWAGA

- Umieścić monitor na stabilnej powierzchni. Monitor może spowodować obrażenia ciała lub uszkodzenia w razie upadku lub upuszczenia.
- Nie narażaj monitora na większe wstrząsy, gdyż może to doprowadzić do jego uszkodzenia.
- Przed zdemontowaniem lub zamontowaniem stojaka odłącz przewody monitora, aby uniknąć porażenia prądem elektrycznym lub uszkodzenia.

### <Montaż>

- ① Przymocuj Ramię stopki do Płyty VESA, a następnie dokręć „śrubę skrzydełkową” za pomocą dostarczonego śrubokręta aby ją zabezpieczyć.

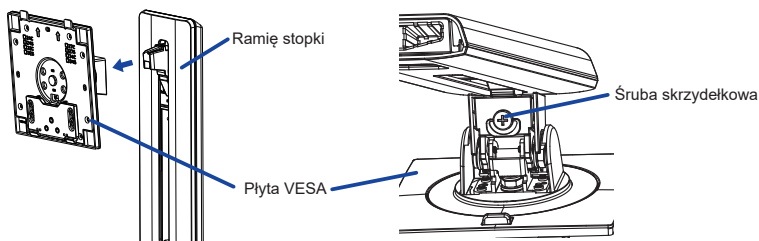

- ② Zainstaluj Podstawę stopki na Ramię stopki, a następnie dokręć „śrubę skrzydełkową” za pomocą dostarczonego śrubokręta aby ją zabezpieczyć

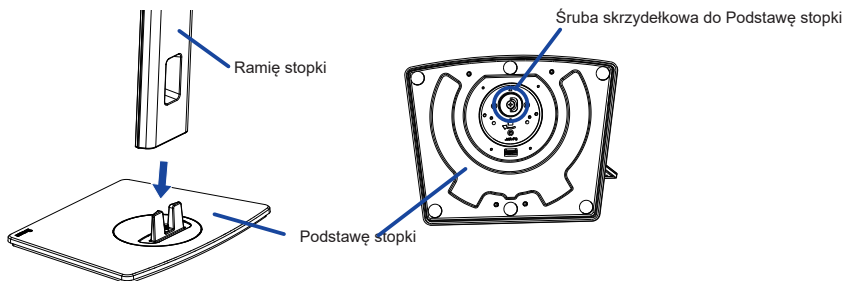

- ③ Umieść kawałek miękkiego materiału na stole, by zabezpieczyć monitor przed zadrapaniem. Połóż monitor płasko na stole przodem do dołu.
- ④ Przytrzymaj monitor i zainstaluj zmontowaną podstawę na monitorze, aż usłyszysz kliknięcie, aby zabezpieczyć.

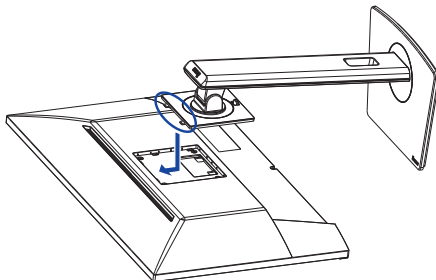

## <Demontaż>

- ① Umieść kawałek miękkiego materiału na stole, by zabezpieczyć monitor przed zadrapaniem. Połóż monitor płasko na stole przodem do dołu.
- ② Naciśnij przycisk zwalniający, aby zdjąć podstawkę.

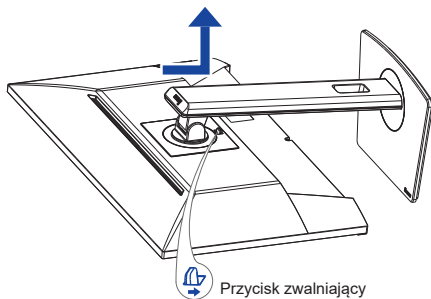

- ③ Poluzuj „śrubę skrzydełkową” za pomocą dostarczonego śrubokręta aby wyjąć Ramię stopki z Płyty VESA.
- ④ Poluzuj „śrubę skrzydełkową” za pomocą dostarczonego śrubokręta aby wyjąć Podstawę stopki z Ramię stopki.

## MONTAŻ I DEMONTAŻ STOPKI : ProLite XU2493HSU, XU2793HSU, XU2793QSU

### UWAGA

- Umieść monitor na stabilnej powierzchni. Monitor może spowodować obrażenia ciała lub uszkodzenia w razie upadku lub upuszczenia.
- Nie narażaj monitora na większe wstrząsy, gdyż może to doprowadzić do jego uszkodzenia.
- Przed zdemontowaniem lub zamontowaniem stojaka odłącz przewody monitora, aby uniknąć uszkodzeń lub porażenia prądem elektrycznym.

### <Montaż>

- ① Umieść kawałek miękkiego materiału na stole, by zabezpieczyć monitor przed zadrapaniem. Połóż monitor płasko na stole przodem do dołu.
- ② Przytrzymaj monitor i wciśnij Ramię stopki.
- ③ Przymocuj Podstawę stopki do Ramię stopki.
- ④ Nałóż Uchwyty Kablowego..

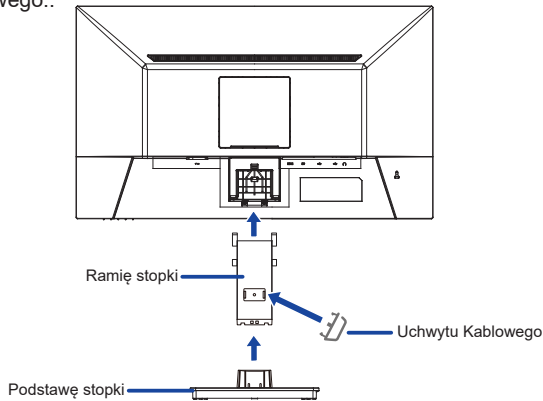

### <Demontaż>

- ① Umieść kawałek miękkiego materiału na stole, by zabezpieczyć monitor przed zadrapaniem. Połóż monitor płasko na stole przodem do dołu.
- ② Przytrzymaj Haczyki do wewnątrz, aby wyciągnąć Podstawę stopki.
- ③ Naciśnij przycisk zwalnający i zdejmij Ramię stopki z monitora.
- ④ Zdejmij Uchwyty Kablowego.

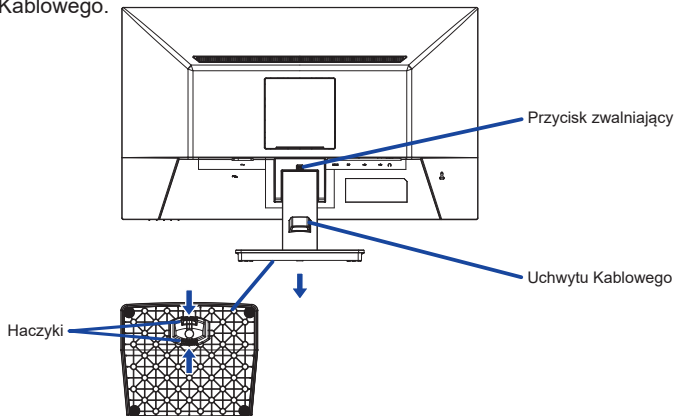

## ELEMENTY STERUJĄCE I ZŁĄCZA : ProLite XUB2493HSU, XUB2793HSU, XUB2793QSU

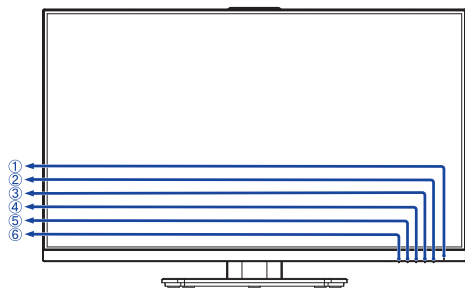

<Przód>

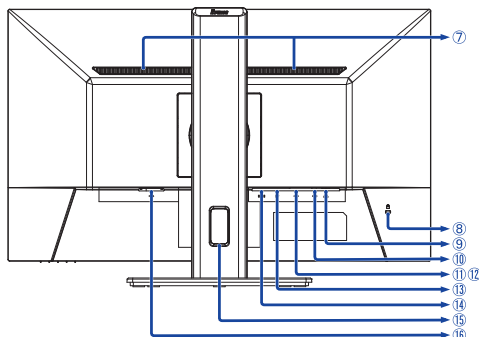

<Tył>

- ① Wskaźnik zasilania





**INFO** Niebieski: Normalne działanie  
Pomarańczowy: Tryb czuwania

- ② Aan/uit knop (  )  
③ Przycisk Menu (MENU)  
④ W górę / Prawy / Głośność (  /  ) \*<sup>1</sup>  
⑤ W dół / Lewy / i-Style Color (  /  ) \*<sup>1</sup>  
⑥ Przycisk Wybór wejścia / Wyjdź (INPUT/EXIT) \*<sup>1</sup>

- ⑦ Głośniki

- ⑧ Miejsce na blokadę zabezpieczającą

**INFO** Mocując odpowiedni kabel zabezpieczający z blokadą ochronisz monitor przed kradzieżą lub przestawieniem.

- ⑨ Gniazdo słuchawkowe (  )  
⑩ Złącze USB-UP (  )  
⑪ Złącze USB-DOWN (  ) \*<sup>2</sup>  
⑫ Złącze USB-DOWN (  ) \*<sup>2</sup>  
⑬ Złącze DisplayPort (DP)  
⑭ Złącze HDMI (HDMI)  
⑮ Otwór na kabel  
⑯ Gniazdo zasilania prądem przemiennym (  : Prąd przemienny)

\*<sup>1</sup> Możesz pominąć elementy Menu i bezpośrednio wyświetlić daną opcję lub skalę regulacji.

\*<sup>2</sup> ProLite XUB2493HSU, ProLite XUB2793HSU : USB2,0 (5V, 500mA)

ProLite XUB2793QSU : USB3,2 Gen1 (5Gbps, 5V, 900mA)

## ELEMENTY STERUJĄCE I ZŁĄCZA : ProLite XU2493HSU, XU2793HSU, XU2793QSU

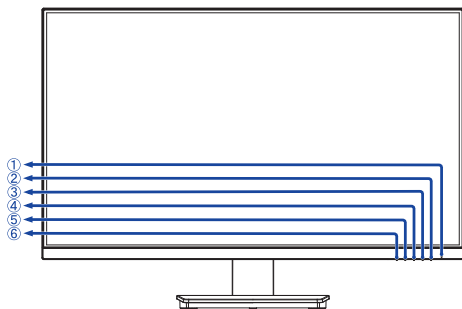

<Przód>

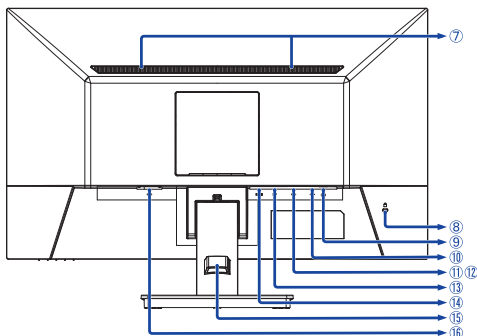

<Tył>

- ① Wskaźnik zasilania

**INFO** Niebieski: Normalne działanie  
Pomarańczowy: Tryb czuwania

- ② Aan/uit knop (⏻)  
③ Przycisk Menu (MENU)  
④ W górę / Prawy / Głośność (▶ / 🔊) \*<sup>1</sup>  
⑤ W dół / Lewy / i-Style Color (◀ / 🎨) \*<sup>1</sup>  
⑥ Przycisk Wybór wejścia / Wyjdz (INPUT/EXIT) \*<sup>1</sup>  
⑦ Głośniki  
⑧ Miejsce na blokadę zabezpieczającą

**INFO** Mocując odpowiedni kabel zabezpieczający z blokadą ochronisz monitor przed kradzieżą lub przestawieniem.

- ⑨ Gniazdo słuchawkowe (🎧)  
⑩ Złącze USB-UP (🔌)  
⑪ Złącze USB-DOWN (🔌) \*<sup>2</sup>  
⑫ Złącze USB-DOWN (🔌) \*<sup>2</sup>  
⑬ Złącze DisplayPort (DP)  
⑭ Złącze HDMI (HDMI)  
⑮ Uchwytu Kablowego  
⑯ Gniazdo zasilania prądem przemiennym (⚡ : Prąd przemienny)

\*<sup>1</sup> Możesz pominąć elementy Menu i bezpośrednio wyświetlić daną opcję lub skalę regulacji.

\*<sup>2</sup> ProLite XU2493HSU, ProLite XU2793HSU : USB2,0 (5V, 500mA)  
ProLite XU2793QSU : USB3,2 Gen1 (5Gbps, 5V, 900mA)

## PODŁĄCZANIE MONITORA : ProLite XUB2493HSU, XUB2793HSU, XUB2793QSU

- 1 Upewnij się, czy komputer i monitor są wyłączone.
- 2 Przewodem sygnałowym połącz monitor z komputerem.
- 3 Podłącz komputer do monitora kablem USB.
- 4 Podłącz kabel zasilający najpierw do monitora, a następnie do gniazdka elektrycznego.
- 5 Włącz monitor i komputer.

### INFO

- Upewnij się, że instalacja w budynku ma wyłącznik automatyczny 120/240 V, 20 A (maksymalnie).
- Przewody sygnałowe używane do łączenia komputera z monitorem mogą być różne w zależności od typu używanego komputera. Nieprawidłowe połączenie może spowodować poważne uszkodzenie zarówno monitora, jak i komputera. Kabel dostarczany wraz z monitorem to standardowy kabel z złączem. Jeżeli potrzebny jest specjalny kabel, skontaktuj się ze swym sprzedawcą lub najbliższym przedstawicielem firmy iiyama.
- Należy zadbać o dokręcenie śrub zabezpieczających na obu końcach przewodu sygnałowego.
- Wtykowe urządzenia klasy I typ A muszą być podłączone do uziemienia ochronnego.
- Gniazdko sieciowe powinno być zainstalowane w pobliżu urządzenia i powinno być łatwo dostępne.
- Nadmierne ciśnienie akustyczne w słuchawkach może spowodować uszkodzenie/utrata słuchu.

[Przykład podłączenia]

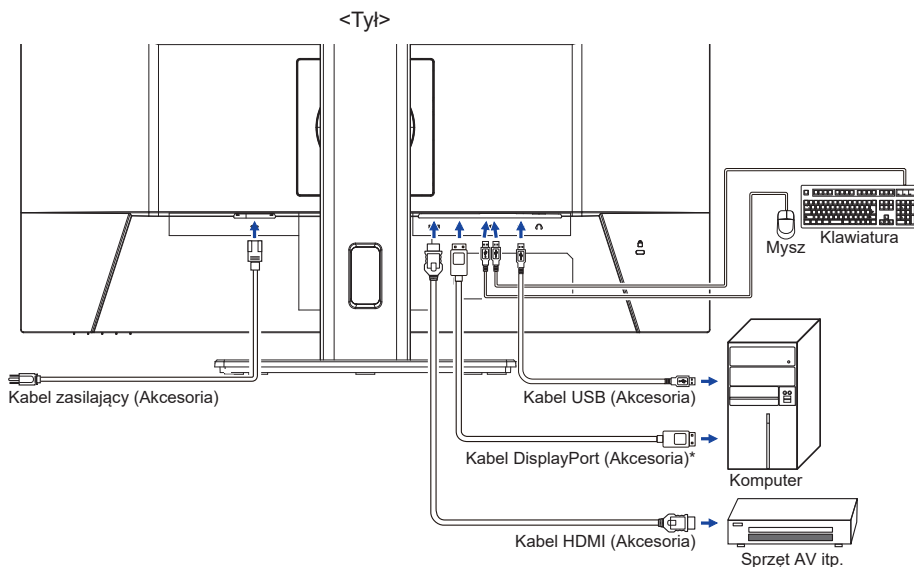

\* Akcesorium tylko dla ProLite XUB2793QSU

### [ Uchwyt na kable ]

Przełóż kable przez Otwór na kable, aby je połączyć.

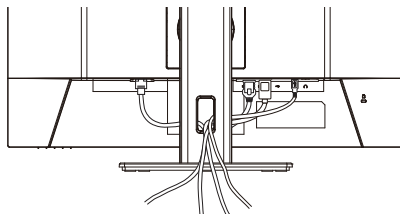



## PODŁĄCZANIE MONITORA : ProLite XU2493HSU, XU2793HSU, XU2793QSU

- 1 Upewnij się, czy komputer i monitor są wyłączone.
- 2 Przewodem sygnałowym połącz monitor z komputerem.
- 3 Podłącz komputer do monitora kablem USB.
- 4 Podłącz kabel zasilający najpierw do monitora, a następnie do gniazdka elektrycznego.
- 5 Włącz monitor i komputer.

### INFO

- Upewnij się, że instalacja w budynku ma wyłącznik automatyczny 120/240 V, 20 A (maksymalnie).
- Przewody sygnałowe używane do łączenia komputera z monitorem mogą być różne w zależności od typu używanego komputera. Nieprawidłowe połączenie może spowodować poważne uszkodzenie zarówno monitora, jak i komputera. Kabel dostarczany wraz z monitorem to standardowy kabel z złączem. Jeżeli potrzebny jest specjalny kabel, skontaktuj się ze swym sprzedawcą lub najbliższym przedstawicielem firmy iiyama.
- Należy zadbać o dokręcenie śrub zabezpieczających na obu końcach przewodu sygnałowego.
- Wtykowe urządzenia klasy I typ A muszą być podłączone do uziemienia ochronnego.
- Gniazdko sieciowe powinno być zainstalowane w pobliżu urządzenia i powinno być łatwo dostępne.
- Nadmierne ciśnienie akustyczne w słuchawkach może spowodować uszkodzenie/utratę słuchu.

[Przykład podłączenia]

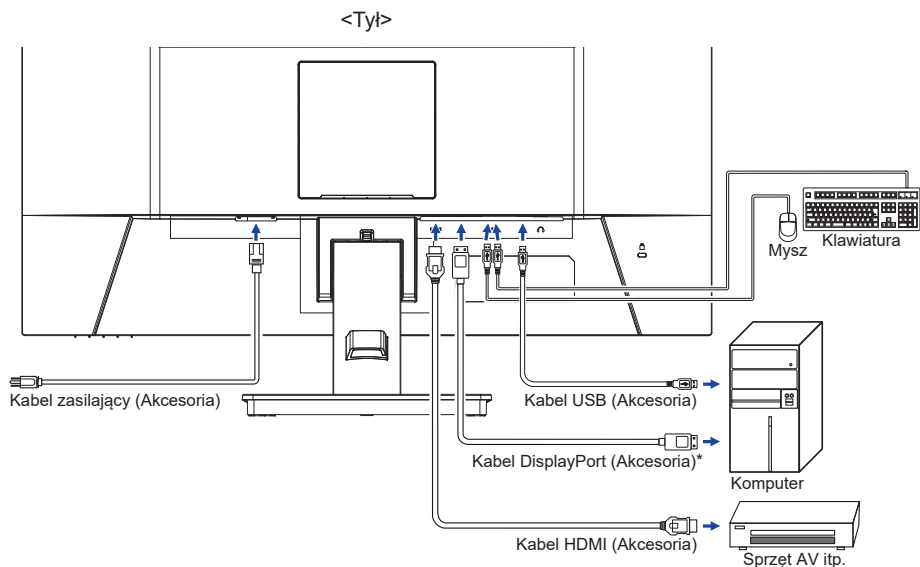

\* Akcesorium tylko dla ProLite XU2793QSU

### [ Uchwyt na kable ]

Przełóż kable przez uchwyt kablowego, aby je połączyć.

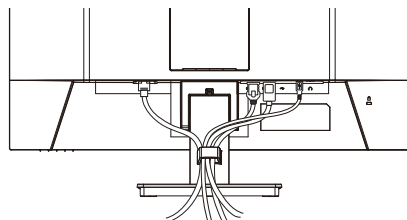

## ODŁĄCZANIE MONITORA

- 1 Upewnij się, czy komputer i monitor są wyłączone.
- 2 Najpierw odłącz źródło zasilania, a następnie odłącz kabel zasilający monitor.
- 3 Odłącz kabel audio od komputera i monitora.
- 4 Odłącz komputer od monitora poprzez odłączenie kabla sygnałowego.

## USTAWIENIA KOMPUTERA

### ■ Synchronizacja sygnałów

Patrz tabela synchronizacji dla podstawowych rozdzielczości w rozdziale SYNCHRONIZACJA na stronie 38.

## REGULACJA WYSOKOŚCI I KĄTA WIDZENIA : ProLite XUB2493HSU, XUB2793HSU, XUB2793QSU

- Optymalna praca przy monitorze polega na bezpośrednim, prostym patrzeniu na ekran, następnie dostosuj wysokość i kąt monitora do własnych upodobań.
- Przy zmianie wysokości i kąta nachylenia panela przytrzymaj podstawkę monitora jedną ręką, aby uniknąć przewrócenia urządzenia.
- Panel LCD można ustawić na maksymalnej wysokości 150 mm. Kąty nachylenia względem użytkownika mogą wynosić do 45° w lewo i prawo, do 23° w tył i 5° do przodu.

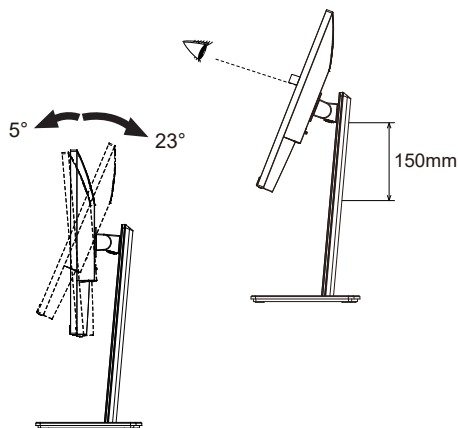

### UWAGA

- Podczas zmiany wysokości lub kąta nachylenia panela nie dotykaj ekranu LCD. W przeciwnym razie istnieje ryzyko uszkodzenia ekranu.
- Zachowaj ostrożność przy zmianie wysokości lub kąta ustawienia monitora, aby nie przygnieść sobie palców albo dłoni.
- Zachowaj ostrożność, by nie przytrzasnąć palców w czasie regulacji wysokości stopki i kąta nachylenia.

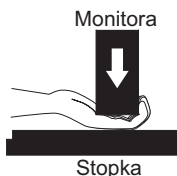
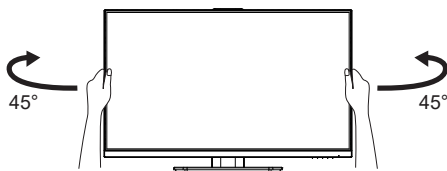

## REGULACJA KĄTA WIDZENIA : ProLite XU2493HSU, XU2793HSU, XU2793QSU

- Optymalna praca przy monitorze polega na bezpośrednim, prostym patrzeniu na ekran.
- Przytrzymaj podstawę tak by monitor nie przewrócił się podczas ustawiania kąta nachylenia monitora.
- Istnieje możliwość zmiany kąta nachylenia monitora o 22° w tył i 4° do przodu.
- Aby zapewnić korzystną dla zdrowia i rozluźnioną pozycję ciała, kiedy korzysta się z monitora na stanowisku roboczym z monitorem ekranowym, zalecany kąt pochylenia nie powinien przekraczać 10°. Dostosuj kąt monitora do własnych preferencji.

### INFO

- Nie dotykaj ekranu LCD przy zmianie kąta ustawienia monitora. Może to spowodować uszkodzenie lub pęknięcie ekranu LCD.
- Zachowaj ostrożność przy zmianie kąta ustawienia monitora, aby nie przygnieść sobie palców albo dłoni.

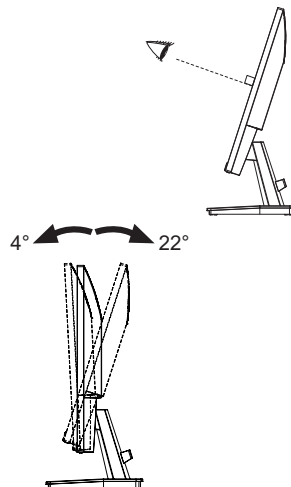

# OBSŁUGA MONITORA

W celu zapewnienia najlepszego obrazu, monitor LCD firmy iiyama otrzymał w fabryce predefiniowane ustawienia synchronizacji (patrz str. 38). Możesz także dostosować obraz wykonując przedstawione poniżej operacje na przyciskach.

- 1 **Naciśnij Przycisk MENU, aby uruchomić funkcję Menu ekranowego (OSD). Są tutaj dodatkowe pozycje menu, które można przełączać Przyciskami ◀/▶.**



- 2 **Wybierz pozycję menu, zawierającą ikonę regulacji dotyczącą regulacji, jaką chcesz przeprowadzić. Naciśnij Przycisk MENU. Następnie użyj Przycisków ◀/▶ do wyróżnienia ikony żądanej regulacji.**
- 3 **Naciśnij ponownie Przycisk MENU. Używając Przycisków ◀/▶ dokonaj odpowiedniej regulacji lub ustawienia.**
- 4 **Naciśnij Przycisk EXIT, aby opuścić menu, a wprowadzone ustawienia zostaną automatycznie zapisane.**

Na przykład, aby dokonać korekty położenia w pionie, wybierz pozycję menu „OSD”, a następnie naciśnij Przycisk MENU. Potem użyj Przycisków ◀/▶ wybierz „Pozycja pionowa” i naciśnij Przycisk MENU. Wtedy użyj Przycisków ◀/▶ do zmiany ustawienia położenia w pionie OSD. Położenie OSD będzie zmieniać się na bieżąco zgodnie z wprowadzanymi zmianami.

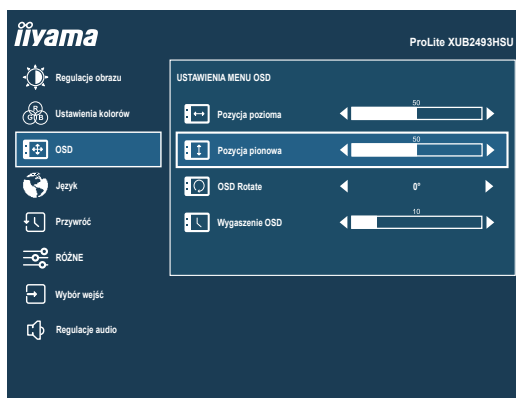









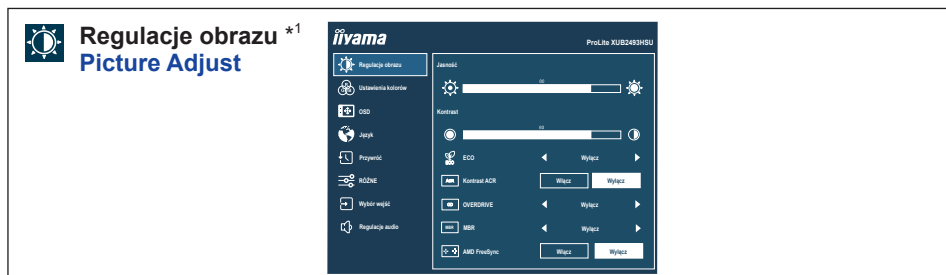







Naciśnij Przycisk MENU, a na końcu Przycisk EXIT, aby zamknąć funkcję wyświetlania na ekranie. Wszystkie zmiany są zapisywane w pamięci.

## UWAGA

- W przypadku wstrzymania operacji na przyciskach podczas przeprowadzania regulacji, Menu ekranowe zniknie po upływie okresu czasu zdefiniowanego w ustawieniu „Wygaszenie OSD”. Również naciśnięcie Przycisku EXIT powoduje szybkie wyłączenie Menu ekranowego.
- W chwili zniknięcia Menu ekranowego następuje zapisanie w pamięci wszelkich wprowadzonych zmian. Należy unikać wyłączenia zasilania, kiedy korzysta się z Menu ekranowego.

## ZAWARTOŚĆ MENU REGULACJA



Element regulacji	Problem / Opcja	Przyciski, które należy naciskać
Jasność *2 Brightness	Zbyt ciemny obraz Zbyt jasny obraz	   
Kontrast Contrast	Zbyt mdły obraz Zbyt intensywny obraz	   
Eco Eco <b>Direct</b>	Wyłącz	Normalne
	Tryb 1	Jasność podświetlenia jest niższa.
	Tryb 2	Jasność lub podświetlenie są zredukowane bardziej niż w Tryb 1.
	Tryb 3	Jasność lub podświetlenie są zredukowane bardziej niż w Tryb 2.
Kontrast ACR Adv. Contrast	Włącz	Podwyższony współczynnik kontrastu
	Wyłącz	Typowy współczynnik kontrastu
Overdrive Overdrive	Wyłącz / 1 / 2 / 3 Poprawia czas przejścia dla odcieni szarości. Skutkuje to szybszym czasem reakcji.	   
MBR *3 MBR	Wyłącz / 1 / 2 / 3 / 4 / 5 / 6 / 7 Zmniejsza rozmycie ruchu na panelu LCD.	   
AMD FreeSync AMD FreeSync	Włącz	Włącz obsługę Freesync.
	Wyłącz	Freesync jest wyłączona.

\*1 Korekty i ustawienia mogą nie być możliwe z powodu włączonych innych elementów. Więcej informacji można znaleźć na stronie 18 „Matryca korelacji funkcji”.

\*2 Dokonaj regulacji parametru „Jasność”, gdy używasz monitora w ciemnym pomieszczeniu i odnosisz wrażenie, że obraz jest zbyt jasny.

\*3 Niedostępne, gdy włączona jest funkcja „AMD FreeSync”. Dostępne, gdy częstotliwość odświeżania wynosi 75Hz lub więcej. Zalecane jest 100Hz.

### Direct

Wykonując poniższe operacje na przyciskach możesz pominąć te elementy Menu i wyświetlić bezpośrednio opcję.

- Eco : Naciśnij Przycisk  przez 3 sekundy, kiedy nie jest wyświetlane Menu ekranowe.

## ■ Matryca korelacji funkcji

Aktywny przedmiot	Regulacje obrazu			Ustawienia kolorów	
	Eco	Kontrast ACR	MBR	i-Style Color	Red. nieb. św.
				Standard Gry Film Krajobraz Tekst	
Wybrany przedmiot					
Jasność	–	–	–	–	✓
Kontrast	✓	–	✓	–	✓
Eco	✓	✓	–	–	✓
Kontrast ACR	✓	–	–	–	✓
Overdrive	✓	✓	–	–	✓
MBR	–	–	–	–	–
AMD FreeSync	✓	✓	✓	✓	✓

✓ : Dostępny

– : Niedostępne



## Ustawienia kolorów Color Settings



Element regulacji	Problem / Opcja	Przyciski, które należy naciskać
i-Style Color *1 i-Style Color <b>Direct</b>	Wyłącz	Powrót do ustawień dokonanych w regulacjach koloru.
	Standard	Do pomieszczeń z oknami i standardowych ustawień monitora
	Gry	Do gier na komputery PC
	Film	Do filmów i innych materiałów wideo
	Krajobraz	Do wyświetlania obrazów pejzaży
	Tekst	Do edycji i przeglądania dokumentów w edytorach tekstu
Red. nieb. św. *2 Blue Light Reducer	Wyłącz	Normalne
	Tryb 1	Niebieskie światło jest zredukowane.
	Tryb 2	Niebieskie światło jest zredukowane bardziej niż w Tryb 1.
	Tryb 3	Niebieskie światło jest zredukowane bardziej niż w Tryb 2.
Temperatura Kolorów *1,2 Color Temperature	9300K	Fajny kolor
	7500K	Normalny kolor
	6500K	Ciepły kolor
Ustawienia Użytkownika *1,2 User Preset	Czerwony	Zbyt słaby Zbyt mocny
	Zielony	
	Niebieski	



\*1 Niedostępne, gdy włączona jest funkcja „Red. nieb. św”.









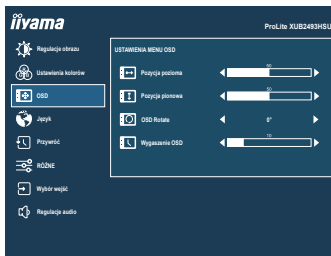







\*2 Niedostępne, gdy włączona jest funkcja „i-Style Color”.

### Direct

Wykonując poniższe operacje na przyciskach możesz pominąć te elementy Menu i wyświetlić bezpośrednio opcję.

- i-Style Color : Naciśnij Przycisk **i** kiedy nie jest wyświetlane Menu ekranowe.



Element regulacji	Problem / Opcja	Przyciski, które należy naciskać
Pozycja pozioma OSD Horizontal Position	OSD jest za bardzo na lewo OSD jest za bardzo na prawo	   
Pozycja pionowa OSD Vertical Position	OSD zbyt nisko OSD zbyt wysoko	   
OSD Rotate * OSD Rotate	Obróć menu ekranowe. 0° (Normalne) / +90° (Obróć w prawo) / -90° (Obróć w lewo)	   
Wygaszenie OSD OSD Time	Możesz ustawić czas wyświetlania menu OSD od 5 do 30 sekund.	   

\* Dla **ProLite XUB2494HSU, XUB2794HSU, XUB2794QSU**



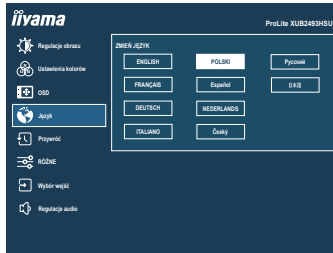

Element regulacji	Opcja			
Język Language	English	Angielski	Español	Hiszpański
	Français	Francuski	Nederlands	Holenderski
	Deutsch	Niemiecki	Česky	Czeski
	Italiano	Włoski	Русский	Rosyjski
	Polski	Polski	日本語	Japoński



Element regulacji	Opcja
Przywróć Recall	Przywracane są ustawienia fabryczne.

## Różne Miscellaneous



Element regulacji	Problem / Opcja		Przyciski, które należy naciskać
Ostre i Miękkie Sharp and Soft	1 2 3 4 5 6		
Tryb wyświetlana Video Mode Adjust	Pełny obraz	Pełny ekran	
	Format obrazu *	Zmiana oryginalnego formatu obrazu.	
Logo startowe Opening Logo	Włącz	Logo iiyama wyświetla się gdy monitor jest włączony.	
	Wyłącz	Logo iiyama nie wyświetla się gdy monitor jest włączony.	
Zakres RGB RGB Range	Auto	Automatycznie wybierz sygnał skali kolorów.	
	Pełne	Pełny zakres kolorów	
	Ograniczone	Ograniczony zakres kolorów	
LED LED	Włącz	Dioda świecąca Wskaźnik zasilania jest włączona.	
	Wyłącz	Dioda świecąca Wskaźnik zasilania jest wyłączona.	
<b>INFO</b> Diodę Wskaźnik Zasilania należy wyłączyć, jeśli jej światło przeszkadza.			
Informacje Display Information	Wyświetlane są informacje dotyczące bieżącego sygnału wejściowego, doprowadzonego z karty graficznej komputera.		
	<b>INFO</b> Więcej informacji na temat rozdzielczości oraz częstotliwości odświeżania można znaleźć w instrukcji obsługi karty graficznej.		

\* Option niedostępna dla rozdzielczości 16:9.



## Wybór wejść Input Select

Direct

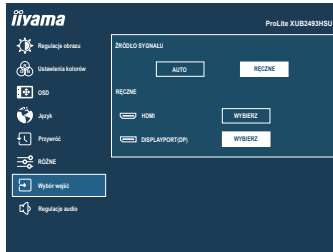

Element regulacji

Opcja

Źródło Sygnału  
Input Source

Auto	Automatyczny wybór wejścia sygnału.	
Ręczne	HDMI	Wybierz HDMI sygnał wejściowy.
	DisplayPort(DP)	Wybierz DisplayPort sygnał wejściowy.

### INFO

Funkcja „Auto” umożliwia automatyczny wybór dostępnych źródeł wejściowych. Nie można wybrać źródła wejściowego z komputera, który jest w trybie czuwania. Jeśli ręcznie wybierzesz jedno ze źródeł wejściowych, drugie źródło nie zostanie automatycznie wybrane.

## Direct



Wykonując poniższe operacje na przyciskach możesz pominąć te elementy Menu i wyświetlić bezpośrednio opcję.

- Wybór wejść : Naciśnij Przycisk INPUT kiedy nie jest wyświetlane Menu ekranowe.



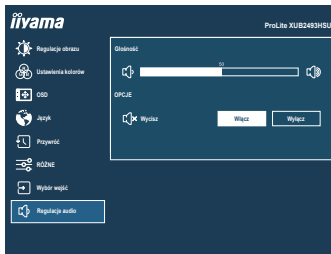

## Regulacje audio Audio Settings



Element regulacji	Problem / Opcja	Przyciski, które należy naciskać
Głośność Volume <b>Direct</b>	Zbyt cicho Zbyt głośno	 
Wycisz Mute Audio <b>Direct</b>	Włącz Wyłączyć	Tymczasowo wyłącza dźwięk. Przywraca poprzedni poziom głośności dźwięku.

### Direct

Wykonując poniższe operacje na przyciskach możesz pominąć te elementy Menu i wyświetlić bezpośrednio opcję.

- Głośność : Naciśnij Przycisk  kiedy nie jest wyświetlane Menu ekranowe.
- Wycisz : Naciśnij Przycisk  przez 3 sekundy, kiedy nie jest wyświetlane Menu ekranowe.

## • Blokada

### <OSD Menu>

1. Blokada menu OSD jest aktywowana przez naciśnięcie Przycisk MENU przez około 10 sekund. Jeśli spróbujesz wejść w menu OSD przez naciśnięcie przycisków, na ekranie pojawi się informacja „Menu OSD zablokowane”.
2. Blokada menu OSD jest dezaktywowana przez ponowne naciśnięcie Przycisk MENU przez około 10 sekund.

### <Przycisk zasilania>

1. Blokada Przycisku zasilania jest aktywowana przez naciśnięcie Przycisk EXIT przez około 10 sekund. Po włączeniu blokady nie można wyłączyć monitora. Po naciśnięciu Przycisku zasilania pokaże się informacja „Przycisk Power Zablokowany”.
2. Blokada Przycisku zasilania jest dezaktywowana przez ponowne naciśnięcie Przycisk EXIT przez około 10 sekund.

## FUNKCJA CZUWANIA

Ten produkt posiada funkcję czuwania. Jeżeli ta funkcja jest aktywna, zapewnia automatyczne redukowanie niepotrzebnego zużycia energii przez monitor, kiedy komputer nie jest używany. Monitor przechodzi do trybu czuwania, jak to przedstawiono poniżej. Funkcja czuwania, wraz z wszelkimi ustawieniami zegarów, jest konfigurowana przez system operacyjny. W podręczniku systemu operacyjnego możesz sprawdzić konfigurację zarządzania energią.

### ■ Tryb czuwania

Kiedy zostaną wyłączone sygnał wideo z komputera, monitor przechodzi do trybu czuwania, który zapewnia obniżenie zużycia energii do poziomu poniżej 0.5W\*. Ekran staje się ciemny, a wskaźnik zasilania zmienia kolor na pomarańczowy. Po ponownym dotknięciu klawiatury lub myszki następuje wyjście z trybu czuwania i obraz pojawia się po kilku sekundach.

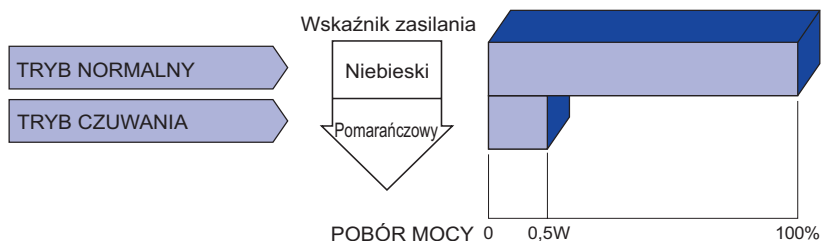

\* Gdy urządzenia USB nie są podłączone.

# ROZWIĄZYWANIE PROBLEMÓW

Gdy monitor nie działa prawidłowo, wykonaj poniższe czynności w celu znalezienia prawdopodobnego rozwiązania problemu.

1. W zależności od występującego problemu wykonaj regulacje przedstawione w punkcie OBSŁUGA MONITORA. Gdy nie zapewnia to przywrócenia obrazu, przejdź do czynności 2.
2. Jeżeli nie możesz znaleźć stosownej pozycji regulacji w punkcie OBSŁUGA MONITORA lub problem nie ustępuje, wykonaj poniższe czynności kontrolne.
3. W przypadku gdy zetknąłeś się z problemem, który nie został opisany poniżej lub nie możesz skorygować tego problemu, zaprzestań użytkowania monitora i skontaktuj się ze swoim dostawcą lub centrum serwisowym firmy iiyama w celu uzyskania dodatkowej pomocy.

## Problem

## Sprawdź

- |  |   |
|--|---|
| <p>① <b>Obraz nie wyświetla się.</b><br/>(Nie świeci wskaźnik zasilania.)<br/><br/>(Wskaźnik zasilania ma kolor niebieski.)<br/><br/><br/><br/>(Wskaźnik zasilania świeci pomarańczowym światłem.)</p> | <p><input type="checkbox"/> Czy kabel zasilania jest prawidłowo umieszczony w gnieździe.<br/><input type="checkbox"/> Czy zostało włączone zasilanie.<br/><input type="checkbox"/> Czy w gnieździe prądu przemiennego jest napięcie - sprawdź podłączając inne urządzenie.<br/><br/><input type="checkbox"/> Czy jest aktywny wygaszacz ekranu bez obrazu – dotknij klawiatury lub myszki.<br/><input type="checkbox"/> Zwiększ kontrast i/lub jasność.<br/><input type="checkbox"/> Czy komputer jest włączony.<br/><input type="checkbox"/> Czy został prawidłowo przyłączony kabel sygnałowy.<br/><input type="checkbox"/> Czy taktowanie sygnałów z komputera jest zgodne z danymi technicznymi monitora.</p> |
| <p>② <b>Brak synchronizacji ekranu.</b></p>  | <p><input type="checkbox"/> Czy monitor jest w trybie czuwania – dotknij klawiatury lub myszki.<br/><input type="checkbox"/> Czy komputer jest włączony.<br/><input type="checkbox"/> Czy został prawidłowo przyłączony kabel sygnałowy.<br/><input type="checkbox"/> Czy taktowanie sygnałów z komputera jest zgodne z danymi technicznymi monitora.</p>   |
| <p>③ <b>Obraz nie jest na środku ekranu.</b></p>   | <p><input type="checkbox"/> Czy został prawidłowo przyłączony kabel sygnałowy.<br/><input type="checkbox"/> Czy taktowanie sygnałów z komputera jest zgodne z danymi technicznymi monitora.</p>   |
| <p>④ <b>Ekran jest zbyt jasny lub zbyt ciemny.</b></p>   | <p><input type="checkbox"/> Czy taktowanie sygnałów z komputera jest zgodne z danymi technicznymi monitora.</p>   |
| <p>⑤ <b>Drga obraz na ekranie.</b></p>   | <p><input type="checkbox"/> Czy poziom sygnału wyjściowego wideo z komputera jest zgodny z danymi technicznymi monitora.<br/><input type="checkbox"/> Czy napięcie prądu elektrycznego jest zgodne z danymi technicznymi monitora.<br/><input type="checkbox"/> Czy taktowanie sygnałów z komputera jest zgodne z danymi technicznymi monitora.</p>   |

## Problem

## Sprawdź

- ⑥ Brak dźwięku.
- Czy włączony jest sprzęt audio (komputer itp.).
  - Czy został prawidłowo przyłączony kabel audio.
  - Czy głośność jest ustawiona.
  - Czy wyciszenie jest wyłączone.
  - Czy poziom sygnału wyjściowego audio ze sprzętu audio jest zgodny z danymi technicznymi monitora.
- ⑦ Dźwięk jest zbyt głośny lub zbyt cichy.
- Czy poziom sygnału wyjściowego audio ze sprzętu audio jest zgodny z danymi technicznymi monitora.
- ⑧ Słychać dziwny szum.
- Czy został prawidłowo przyłączony kabel audio.

## INFORMACJE NA TEMAT RECYKLINGU

Nie wyrzucaj swego monitora – przyczynisz się do lepszej ochrony środowiska.

Odwiedź naszą witrynę: <https://iiyama.com>, aby uzyskać informacje o recyklingu monitorów.



# DODATEK

Specyfikacje i wygląd produktów mogą ulec zmianie bez wcześniejszego zawiadomienia.

## DANE TECHNICZNE : ProLite XUB2493HSU-B6

Kategoria	24"	
Panel LCD	Technologia paneli	Technologia paneli IPS
	Rozmiar	Przekątna: 60,5 cm / 23,8"
	Wielkość plamki	0,275 mm w poziomie × 0,275 mm w pionie
	Jasność	250cd/m <sup>2</sup> (typowa), 160cd/m <sup>2</sup> (Domyślne / Oszczędność energii)
	Współczynnik kontrastu	1000 : 1 (typowe), funkcja Kontrast podwyższony dostępna
	Kąt widzenia	W prawo / w lewo : 89° każdy, w górę / w dół : 89° każdy (Typowy)
MPRT	1ms	
Liczba wyświetlanych kolorów	Okolo16,7 mln	
Częstotliwość synchronizacji	HDMI(FreeSync: Wyłącz): Horizontal: 30,0-110,0kHz, Vertical: 55-100Hz HDMI(FreeSync: Włącz): Horizontal: 30,0-110,0kHz, Vertical: 48-100Hz DisplayPort(FreeSync: Wyłącz): Horizontal: 30,0-110,0kHz, Vertical: 55-100Hz DisplayPort(FreeSync: Włącz): Horizontal: 30,0-110,0kHz, Vertical: 48-100Hz	
Natywna rozdzielczość	1920 × 1080, 2,1 megapikseli	
Maksymalna obsługiwana rozdzielczość	HDMI(FreeSync: Wyłącz): 1920 × 1080, 100Hz HDMI(FreeSync: Włącz): 1920 × 1080, 100Hz DisplayPort(FreeSync: Wyłącz): 1920 × 1080, 100Hz DisplayPort(FreeSync: Włącz): 1920 × 1080, 100Hz	
Złącze sygnału wejściowego	HDMI, DisplayPort	
Sygnal wejściowy wizji	HDMI, DisplayPort	
Standard USB	USB2,0 (DC5V, 500mA)	
Ilość portów USB Typ portu	1 Upstream : Seria B 2 Downstream : Seria A	
Gniazdo słuchawkowa	Gniazdo ø 3,5 mm typu mini jack (stereo)	
Głośniki	2W × 2 (głośniki stereo)	
Maksymalny rozmiar ekranu	Szer. 527,04 mm × wys. 296,46 mm / szer. 20,75" × 11,67" wys	
Źródło zasilania	Źródło prądu przemiennego o napięciu 100-240 V, 50/60 Hz, 1,5 A	
Zużycie energii	18W (typowe), Tryb czuwania: maksymalnie 0,5W Tryb wyłączenia: maksymalnie 0,3W	
Wymiary / waga netto	538,5 × 350,0 - 500,0 × 209,5mm / 21,2 × 13,8 - 19,7 × 8,2" (szer.×wys.× głęb.), 4,6kg / 10,14lbs	
Zakres regulacji wysokości	150mm	
Kąt	Pochylenia: W tył: 23°, Do przodu: 5° Pivot: W prawo / w lewo: 45° każdy Obrót: Zgodnie ze wskazówkami zegara / Przeciwnie do ruchu wskazówek zegara: 90° każdy	
Warunki środowiska	Podczas pracy: Temperatura 5 do 35°C / 41 do 95°F Wilgotność 10 do 80% (bez kondensacji pary wodnej) Składowanie: Temperatura -20 do 60°C / -4 do 140°F Wilgotność 10 do 90% (bez kondensacji pary wodnej)	
EPEAT Bronze	Lista zarejestrowanych modeli różni się w zależności od kraju, szczegółowe informacje są dostępne na stronie <a href="http://www.epeat.net">www.epeat.net</a>	
Certyfikaty	TCO Certified, CE, UKCA, TÜV-Bauart, VCCI, PSE, EAC	

### INFO

\* Gdy urządzenia USB nie są podłączone.

## DANE TECHNICZNE : ProLite XU2493HSU-B6

Kategoria	24"	
Panel LCD	Technologia paneli	Technologia paneli IPS
	Rozmiar	Przekątna: 60,5 cm / 23,8"
	Wielkość plamki	0,275 mm w poziomie × 0,275 mm w pionie
	Jasność	250cd/m <sup>2</sup> (typowa), 160cd/m <sup>2</sup> (Domyślne / Oszczędność energii)
	Współczynnik kontrastu	1000 : 1 (typowe), funkcja Kontrast podwyższony dostępna
	Kąt widzenia	W prawo / w lewo : 89° każdy, w górę / w dół : 89° każdy (Typowy)
	MPRT	1ms
Liczba wyświetlanych kolorów	Około 16,7 mln	
Częstotliwość synchronizacji	HDMI(FreeSync: Wyłącz): Horizontal: 30,0-110,0kHz, Vertical: 55-100Hz HDMI(FreeSync: Włącz): Horizontal: 30,0-110,0kHz, Vertical: 48-100Hz DisplayPort(FreeSync: Wyłącz): Horizontal: 30,0-110,0kHz, Vertical: 55-100Hz DisplayPort(FreeSync: Włącz): Horizontal: 30,0-110,0kHz, Vertical: 48-100Hz	
Natywna rozdzielczość	1920 × 1080, 2,1 megapikseli	
Maksymalna obsługiwana rozdzielczość	HDMI(FreeSync: Wyłącz): 1920 × 1080, 100Hz HDMI(FreeSync: Włącz): 1920 × 1080, 100Hz DisplayPort(FreeSync: Wyłącz): 1920 × 1080, 100Hz DisplayPort(FreeSync: Włącz): 1920 × 1080, 100Hz	
Złącze sygnału wejściowego	HDMI, DisplayPort	
Sygnał wejściowy wizji	HDMI, DisplayPort	
Standard USB	USB2,0 (DC5V, 500mA)	
Ilość portów USB Typ portu	1 Upstream : Seria B 2 Downstream : Seria A	
Gniazdo słuchawkowa	Gniazdo ø 3,5 mm typu mini jack (stereo)	
Głośniki	2W × 2 (głośniki stereo)	
Maksymalny rozmiar ekranu	Szer. 527,04 mm × wys. 296,46 mm / szer. 20,75" × 11,67" wys	
Źródło zasilania	Źródło prądu przemiennego o napięciu 100-240 V, 50/60 Hz, 1,5 A	
Zużycie energii	18W (typowe) Tryb czuwania: maksymalnie 0,5W Tryb wyłączenia: maksymalnie 0,3W	
Wymiary / waga netto	538,5 × 393,0 × 178,5mm / 21,2 × 15,5 × 7,0" (szer.×wys.×głęb.) 3,0kg / 6,6lbs	
Kąt pochylecia	W tył: 22° , Do przodu: 4°	
Warunki środowiska	Podczas pracy:    Temperatura    5 do 35°C / 41 do 95°F Wilgotność        10 do 80% (bez kondensacji pary wodnej) Składowanie:    Temperatura    -20 do 60°C / -4 do 140°F Wilgotność        10 do 90% (bez kondensacji pary wodnej)	
EPEAT Bronze	Lista zarejestrowanych modeli różni się w zależności od kraju, szczegółowe informacje są dostępne na stronie <a href="http://www.epeat.net">www.epeat.net</a>	
Certyfikaty	TCO Certified, CE, UKCA, TÜV-Bauart, VCCI, PSE, EAC	

### INFO

\* Gdy urządzenia USB nie są podłączone.

## DANE TECHNICZNE : ProLite XUB2793HSU-B6

Kategoria		27"
Panel LCD	Technologia paneli	Technologia paneli IPS
	Rozmiar	Przekątna: 68,6 cm / 27"
	Wielkość plamki	0,3114 mm w poziomie × 0,3114 mm w pionie
	Jasność	250cd/m <sup>2</sup> (typowa), 170cd/m <sup>2</sup> (Domyślne / Oszczędność energii)
	Współczynnik kontrastu	1000 : 1 (typowe), funkcja Kontrast podwyższony dostępna
	Kąt widzenia	W prawo / w lewo : 89° każdy, w górę / w dół : 89° każdy (Typowy)
	MPRT	1ms
Liczba wyświetlanych kolorów		Około 16,7 mln
Częstotliwość synchronizacji		HDMI(FreeSync: Wyłącz): Horizontal: 30,0-110,0kHz, Vertical: 55-100Hz HDMI(FreeSync: Włącz): Horizontal: 30,0-110,0kHz, Vertical: 48-100Hz DisplayPort(FreeSync: Wyłącz): Horizontal: 30,0-110,0kHz, Vertical: 55-100Hz DisplayPort(FreeSync: Włącz): Horizontal: 110,0kHz, Vertical: 48-100Hz
Natywna rozdzielczość		1920 × 1080, 2,1 megapikseli
Maksymalna obsługiwana rozdzielczość		HDMI(FreeSync: Wyłącz): 1920 × 1080, 100Hz HDMI(FreeSync: Włącz): 1920 × 1080, 100Hz DisplayPort(FreeSync: Wyłącz): 1920 × 1080, 100Hz DisplayPort(FreeSync: Włącz): 1920 × 1080, 100Hz
Złącze sygnału wejściowego		HDMI, DisplayPort
Sygnał wejściowy wizji		HDMI, DisplayPort
Standard USB		USB2,0 (DC5V, 500mA)
Ilość portów USB		1 Upstream : Seria B
Typ portu		2 Downstream : Seria A
Gniazdo słuchawkowa		Gniazdo ø 3,5 mm typu mini jack (stereo)
Głośniki		2W × 2 (głośniki stereo)
Maksymalny rozmiar ekranu		Szer. 597,888 mm × wys. 336,312 mm / szer. 23,54" × 13,24" wys
Źródło zasilania		Źródło prądu przemiennego o napięciu 100-240 V, 50/60 Hz, 1,5 A
Zużycie energii		22W (typowe), Tryb czuwania: maksymalnie 0,5W Tryb wyłączenia: maksymalnie 0,3W
Wymiary / waga netto		611,5 × 400,5 - 550,5 × 209,5mm / 24,1 × 15,8 - 21,7 × 8,2" (szer.×wys.×głęb.), 5,4kg / 11,91lbs
Zakres regulacji wysokości		150mm
Kąt		Pochylenia: W tył: 23°, Do przodu: 5° Pivot: W prawo / w lewo: 45° każdy Obrót: Zgodnie ze wskazówkami zegara / Przeciwnie do ruchu wskazówek zegara: 90° każdy
Warunki środowiska		Podczas pracy: Temperatura 5 do 35°C / 41 do 95°F Wilgotność 10 do 80% (bez kondensacji pary wodnej) Składowanie: Temperatura -20 do 60°C / -4 do 140°F Wilgotność 10 do 90% (bez kondensacji pary wodnej)
EPEAT Bronze		Lista zarejestrowanych modeli różni się w zależności od kraju, szczegółowe informacje są dostępne na stronie <a href="http://www.epeat.net">www.epeat.net</a>
Certyfikaty		TCO Certified, CE, UKCA, TÜV-Bauart, VCCI, PSE, EAC

### INFO

\* Gdy urządzenia USB nie są podłączone.

DOTATEK 31

## DANE TECHNICZNE : ProLite XU2793HSU-B6

Kategoria		27"
Panel LCD	Technologia paneli	Technologia paneli IPS
	Rozmiar	Przekątna: 68,6 cm / 27"
	Wielkość plamki	0,3114 mm w poziomie × 0,3114 mm w pionie
	Jasność	250cd/m <sup>2</sup> (typowa), 170cd/m <sup>2</sup> (Domyślne / Oszczędność energii)
	Współczynnik kontrastu	1000 : 1 (typowe), funkcja Kontrast podwyższony dostępna
	Kąt widzenia	W prawo / w lewo : 89° każdy, w górę / w dół : 89° każdy (Typowy)
	MPRT	1ms
Liczba wyświetlanych kolorów		Około 16,7 mln
Częstotliwość synchronizacji		HDMI(FreeSync: Wyłącz): Horizontal: 30,0-110,0kHz, Vertical: 55-100Hz HDMI(FreeSync: Włącz): Horizontal: 30,0-110,0kHz, Vertical: 48-100Hz DisplayPort(FreeSync: Wyłącz): Horizontal: 30,0-110,0kHz, Vertical: 55-100Hz DisplayPort(FreeSync: Włącz): Horizontal: 110,0kHz, Vertical: 48-100Hz
Natywna rozdzielczość		1920 × 1080, 2,1 megapikseli
Maksymalna obsługiwana rozdzielczość		HDMI(FreeSync: Wyłącz): 1920 × 1080, 100Hz HDMI(FreeSync: Włącz): 1920 × 1080, 100Hz DisplayPort(FreeSync: Wyłącz): 1920 × 1080, 100Hz DisplayPort(FreeSync: Włącz): 1920 × 1080, 100Hz
Złącze sygnału wejściowego		HDMI, DisplayPort
Sygnał wejściowy wizji		HDMI, DisplayPort
Standard USB		USB2,0 (DC5V, 500mA)
Ilość portów USB Typ portu		1 Upstream : Seria B 2 Downstream : Seria A
Gniazdo słuchawkowa		Gniazdo ø 3,5 mm typu mini jack (stereo)
Głośniki		2W × 2 (głośniki stereo)
Maksymalny rozmiar ekranu		Szer. 597,888 mm × wys. 336,312 mm / szer. 23,54" × 13,24" wys
Źródło zasilania		Źródło prądu przemiennego o napięciu 100-240 V, 50/60 Hz, 1,5 A
Zużycie energii		22W (typowe) Tryb czuwania: maksymalnie 0,5W Tryb wyłączenia: maksymalnie 0,3W
Wymiary / waga netto		611,5 × 435,0 × 189,0mm / 24,1 × 17,1 × 7,4" (szer.×wys.×głęb.) 3,8kg / 8,38lbs
Kąt pochylenia		W tył: 22° , Do przodu: 4°
Warunki środowiska		Podczas pracy: Temperatura 5 do 35°C / 41 do 95°F Wilgotność 10 do 80% (bez kondensacji pary wodnej) Składowanie: Temperatura -20 do 60°C / -4 do 140°F Wilgotność 10 do 90% (bez kondensacji pary wodnej)
EPEAT Bronze		Lista zarejestrowanych modeli różni się w zależności od kraju, szczegółowe informacje są dostępne na stronie <a href="http://www.epeat.net">www.epeat.net</a>
Certyfikaty		TCO Certified, CE, UKCA, TÜV-Bauart, VCCI, PSE, EAC

### INFO

\* Gdy urządzenia USB nie są podłączone.

## DANE TECHNICZNE : ProLite XUB2793QSU-B6

Kategoria		27"
Panel LCD	Technologia paneli	Technologia paneli IPS
	Rożmiar	Przekątna: 68,5 cm / 27"
	Wielkość plamki	0,233 mm w poziomie × 0,233 mm w pionie
	Jasność	250cd/m <sup>2</sup> (typowa), 165cd/m <sup>2</sup> (Domyślne / Oszczędność energii)
	Współczynnik kontrastu	1300 : 1 (typowe), funkcja Kontrast podwyższony dostępna
	Kąt widzenia	W prawo / w lewo : 89° każdy, w górę / w dół : 89° każdy (Typowy)
	MPRT	1ms
Liczba wyświetlanych kolorów		Okolo 16,7 mln
Częstotliwość synchronizacji		HDMI(FreeSync: Wyłącz): Horizontal: 30,0-151,0kHz, Vertical: 55-100Hz HDMI(FreeSync: Włącz): Horizontal: 30,0-151,0kHz, Vertical: 48-100Hz DisplayPort(FreeSync: Wyłącz): Horizontal: 30,0-151,0kHz, Vertical: 55-100Hz DisplayPort(FreeSync: Włącz): Horizontal: 151,0kHz, Vertical: 48-100Hz
Natywna rozdzielczość		2560 × 1440, 3,7 megapikseli
Maksymalna obsługiwana rozdzielczość		HDMI(FreeSync: Wyłącz): 2560 × 1440, 100Hz HDMI(FreeSync: Włącz): 2560 × 1440, 100Hz DisplayPort(FreeSync: Wyłącz): 2560 × 1440, 100Hz DisplayPort(FreeSync: Włącz): 2560 × 1440, 100Hz
Złącze sygnału wejściowego		HDMI, DisplayPort
Sygnał wejściowy wizji		HDMI, DisplayPort
Standard USB		USB3,2 Gen1 (5Gbps, DC5V, 900mA)
Ilość portów USB Typ portu		1 Upstream : Seria B 2 Downstream : Seria A
Gniazdo słuchawkowa		Gniazdo ø 3,5 mm typu mini jack (stereo)
Głośniki		2W × 2 (głośniki stereo)
Maksymalny rozmiar ekranu		Szer. 596,7 mm × wys. 335,7 mm / szer. 23,49" × 12,22" wys
Źródło zasilania		Źródło prądu przemiennego o napięciu 100-240 V, 50/60 Hz, 1,5 A
Zużycie energii		22W (typowe), Tryb czuwania: maksymalnie 0,5W, Tryb wyłączenia: maksymalnie 0,3W
Wymiary / waga netto		613,5 × 400,5 - 550,5 × 209,5mm / 24,1 × 15,8 - 21,7 × 8,2" (szer.×wys.× głęb.), 5,7kg / 12,57lbs
Zakres regulacji wysokości		150mm
Kąt		Pochylenia: W tył: 23° , Do przodu: 5° Pivot: W prawo / w lewo: 45° każdy Obrót: Zgodnie ze wskazówkami zegara / Przeciwnie do ruchu wskazówek zegara: 90° każdy
Warunki środowiska		Podczas pracy: Temperatura 5 do 35°C / 41 do 95°F Wilgotność 10 do 80% (bez kondensacji pary wodnej) Składowanie: Temperatura -20 do 60°C / -4 do 140°F Wilgotność 10 do 90% (bez kondensacji pary wodnej)
EPEAT Bronze		Lista zarejestrowanych modeli różni się w zależności od kraju, szczegółowe informacje są dostępne na stronie <a href="http://www.epeat.net">www.epeat.net</a>
Certyfikaty		TCO Certified, CE, UKCA, TÜV-Bauart, VCCI, PSE, EAC

## DANE TECHNICZNE : ProLite XU2793QSU-B6

Kategoria	24"	
Panel LCD	Technologia paneli	Technologia paneli IPS
	Rozmiar	Przekątna: 68,5 cm / 27"
	Wielkość plamki	0,233 mm w poziomie × 0,233 mm w pionie
	Jasność	250cd/m <sup>2</sup> (typowa), 165cd/m <sup>2</sup> (Domyślne / Oszczędność energii)
	Współczynnik kontrastu	1300 : 1 (typowe), funkcja Kontrast podwyższony dostępna
	Kąt widzenia	W prawo / w lewo : 89° każdy, w górę / w dół : 89° każdy (Typowy)
	MPRT	1ms
Liczba wyświetlanych kolorów	Około 16,7 mln	
Częstotliwość synchronizacji	HDMI(FreeSync: Wyłącz): Horizontal: 30,0-151,0kHz, Vertical: 55-100Hz HDMI(FreeSync: Włącz): Horizontal: 30,0-151,0kHz, Vertical: 48-100Hz DisplayPort(FreeSync: Wyłącz): Horizontal: 30,0-151,0kHz, Vertical: 55-100Hz DisplayPort(FreeSync: Włącz): Horizontal: 151,0kHz, Vertical: 48-100Hz	
Natywna rozdzielczość	2560 × 1440, 3,7 megapikseli	
Maksymalna obsługiwana rozdzielczość	HDMI(FreeSync: Wyłącz): 2560 × 1440, 100Hz HDMI(FreeSync: Włącz): 2560 × 1440, 100Hz DisplayPort(FreeSync: Wyłącz): 2560 × 1440, 100Hz DisplayPort(FreeSync: Włącz): 2560 × 1440, 100Hz	
Złącze sygnału wejściowego	HDMI, DisplayPort	
Sygnał wejściowy wizji	HDMI, DisplayPort	
Standard USB	USB3,2 Gen1 (5Gbps, DC5V, 900mA)	
Ilość portów USB Typ portu	1 Upstream : Seria B 2 Downstream : Seria A	
Gniazdo słuchawkowa	Gniazdo ø 3,5 mm typu mini jack (stereo)	
Głośniki	2W × 2 (głośniki stereo)	
Maksymalny rozmiar ekranu	Szer. 596,7 mm × wys. 335,7 mm / szer. 23,49" × 12,22" wys	
Źródło zasilania	Źródło prądu przemiennego o napięciu 100-240 V, 50/60 Hz, 1,5 A	
Zużycie energii	22W (typowe) Tryb czuwania: maksymalnie 0,5W Tryb wyłączenia: maksymalnie 0,3W	
Wymiary / waga netto	613,5 × 435,0 × 189,0mm / 24,1 × 17,1 × 7,4" (szer.×wys.×głęb.) 4,2kg / 9,26lbs	
Kąt pochylenia	W tył: 22° , Do przodu: 4°	
Warunki środowiska	Podczas pracy:   Temperatura   5 do 35°C / 41 do 95°F Wilgotność       10 do 80% (bez kondensacji pary wodnej) Składowanie:    Temperatura   -20 do 60°C / -4 do 140°F Wilgotność       10 do 90% (bez kondensacji pary wodnej)	
EPEAT Bronze	Lista zarejestrowanych modeli różni się w zależności od kraju, szczegółowe informacje są dostępne na stronie <a href="http://www.epeat.net">www.epeat.net</a>	
Certyfikaty	TCO Certified, CE, UKCA, TÜV-Bauart, VCCI, PSE, EAC	

### INFO

\* Gdy urządzenia USB nie są podłączone.

## WYMIARY : ProLite XUB2493HSU

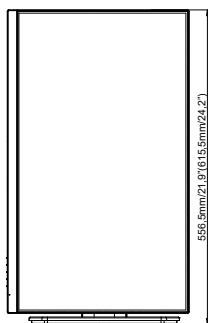
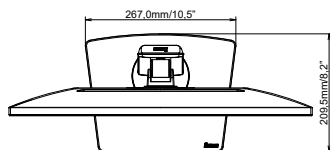
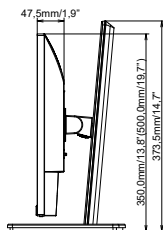
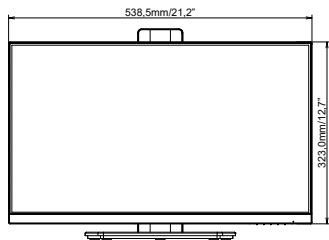

( ) : w nawiasach podano wartości maksymalne

## WYMIARY : ProLite XU2493HSU

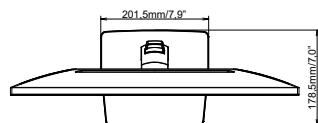
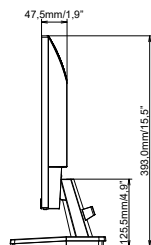
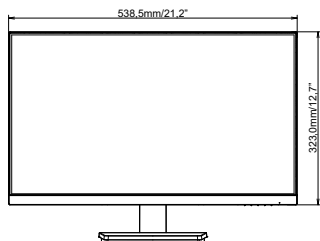

## WYMIARY : ProLite XUB2793HSU

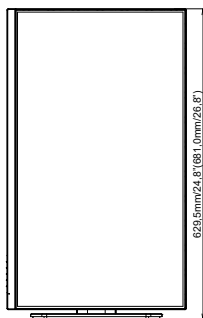
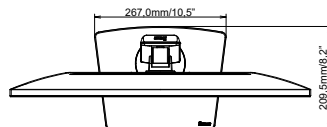
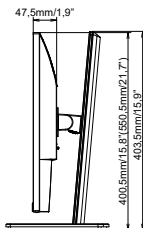
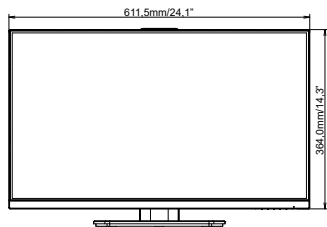

( ) : w nawiasach podano wartości maksymalne

POLSKI

## WYMIARY : ProLite XU2793HSU

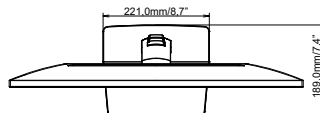
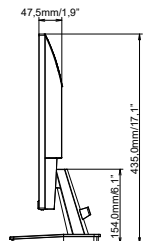
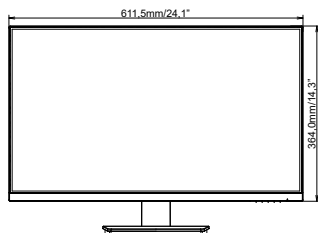



## WYMIARY : ProLite XUB2793QSU

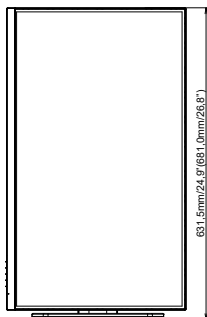
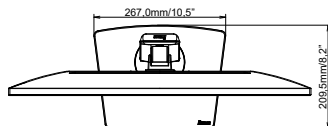
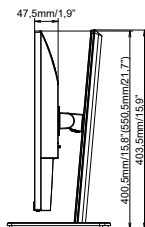
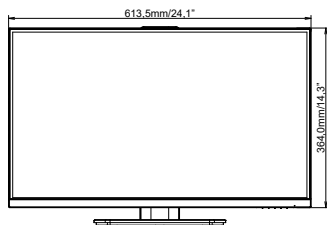

( ) : w nawiasach podano wartości maksymalne

## WYMIARY : ProLite XU2793QSU

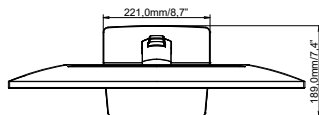
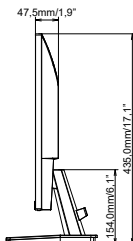
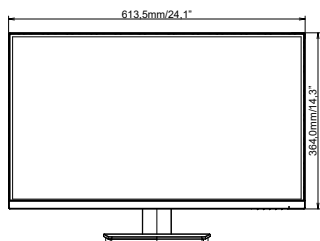

## SYNCHRONIZACJA

Video Mode	Częstotliwość pozioma	Częstotliwość pionowa	Dot Clock
800 × 600	37,879kHz	60,317Hz	40,000MHz
	46,875kHz	75,000Hz	49,500MHz
1024 × 768	48,363kHz	60,004Hz	65,000MHz
	60,023kHz	75,029Hz	78,750MHz
1280 × 1024	79,980kHz	75,020Hz	135,000MHz
1680 × 1050	65,290kHz	60,000Hz	146,250MHz
1920 × 1080	67,500kHz	60,000Hz	148,500MHz
	83,890kHz	74,970Hz	174,500MHz
	95,430kHz	84,910Hz	198,500MHz
2560 × 1440	110,000kHz	100,000Hz	228,800MHz
	89,520kHz	59,961Hz	312,250MHz
	111,788kHz	74,925Hz	298,470MHz
	150,849kHz	99,900Hz	398,242MHz
	150,918kHz	99,900Hz	410,500MHz

\*1

\*1

\*1

\*2

\*2

\*2

\*2

**INFO** \*1 Dostępne tylko dla ProLite XUB2493HSU, XU2493HSU, XUB2793HSU, XU2793HSU.

\*2 Dostępne tylko dla ProLite XUB2793QSU, XU2793QSU.