

# SEYSSO Planet Irygator Dentystyczny

Instrukcja obsługi  
SPWF10

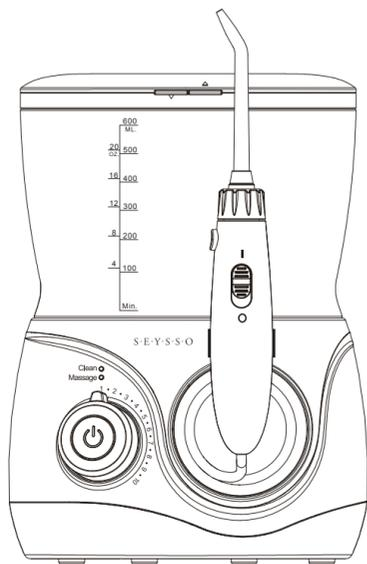

Zestaw zawiera: irygator dentystyczny SEYSSO Planet (1 szt.), zasilacz (1 szt.), końcówka SEYSSO Planet XStandard (1 szt.), końcówka SEYSSO Planet XTongue (1 szt.), końcówka SEYSSO Planet XOrthodontic (1 szt.), końcówka SEYSSO Planet XPocket (1 szt.), instrukcja obsługi (1 szt.).

## WAŻNE WSKAZÓWKI DOTYCZĄCE BEZPIECZEŃSTWA

Wszystkie informacje zawarte w tej instrukcji obsługi mają na celu poinstruowanie użytkownika o prawidłowej i bezpiecznej obsłudze urządzenia, tak aby uniknąć potencjalnych urazów i uszkodzeń. Podczas korzystania z urządzeń elektrycznych, zwłaszcza w obecności dzieci, zawsze przestrzegaj podstawowych zasad bezpieczeństwa.

### PRZED UŻYCIEM ZAPOZNAJ SIĘ Z INSTRUKCJĄ OBSŁUGI.

#### ZAGROŻENIA

- Urządzenie nie jest przeznaczone do samodzielnego użycia przez dzieci oraz osoby o ograniczonej sprawności motorycznej, psychicznej albo poznawczej.
- Nie używaj urządzenia, jeżeli przewód zasilający lub wtyczka są uszkodzone.
- Po użyciu zawsze odłączaj urządzenie od zasilania.
- Nie dotykaj wtyczki mokrymi rękami.
- Nie zanurzaj urządzenia w wodzie, ani w innej cieczy.
- Nie umieszczaj urządzenia w miejscu, gdzie może wpaść do wanny lub umywalki.
- Nie używaj urządzenia w kąpielni lub pod prysznicem.
- Jeżeli urządzenie wpadło do wody, nie dotykaj go. Natychmiast odłącz urządzenie od zasilania.

#### OSTRZEŻENIA

- Dzieci od lat 8 oraz osoby o ograniczonej sprawności motorycznej, psychicznej albo poznawczej mogą używać produktu tylko pod odpowiednim nadzorem.
- Urządzenie nie jest zabawką.
- Czyszczenie i konserwacja urządzenia nie powinny być przeprowadzane przez dzieci bez nadzoru dorosłych.
- Urządzenie powinno być używane tylko z zasilaczem dołączonym do zestawu.
- Przed podłączeniem ładowarki do prądu, upewnij się, że wtyczka jest sucha.
- Trzymaj urządzenie z dala od nagrzanych powierzchni.
- Używaj tylko oryginalnych końcówek do irygatorów stacjonarnych marki SEYSSO.
- Nie włączaj urządzenia bez nałożonej końcówki.
- Trzymaj końcówkę irygatora poza zasięgiem dzieci; istnieje ryzyko zadławienia.
- Nie kieruj strumienia wody pod język, do ucha, do nosa ani w inne wrażliwe miejsca.
- Zachowaj odstęp między końcówką, a zębami i dziąsłami.
- Urządzenie przeznaczone jest do czyszczenia przestrzeni międzyzębowych, dziąseł i języka. Nie używaj go w żaden inny sposób.
- Nie napełniaj zbiornika wodą o temperaturze przekraczającej 40°C.
- Napełniaj zbiornik tylko czystą wodą.
- Płyn do płukania ust mogą uszkodzić urządzenie. Nie wlewaj płynów do płukania ust do zbiornika wody.
- Jeżeli po lub w trakcie irygacji odczuwasz ból albo dyskomfort lub masz jakiegokolwiek obawy związane z wpływem urządzenia na Twoje zdrowie, skontaktuj się z lekarzem.
- Skonsultuj się z lekarzem, jeżeli przez ostatnie dwa miesiące przeszedłeś zabieg operacyjny w jamie ustnej.
- Urządzenie przeznaczone jest wyłącznie do użytku wewnątrz budynku. Nie używaj go na zewnątrz.
- Przed każdym użyciem sprawdź stan urządzenia. Jeżeli jest uszkodzone, nie używaj go.
- Nie uderzaj ani nie upuszczaj urządzenia. Jeżeli na skutek takiego działania pojawi się uszkodzenie – zaprzestań używania produktu.
- Urządzenia nie należy samodzielnie demontować.

### ZACHOWAJ NINIEJSZĄ INSTRUKCJĘ OBSŁUGI

-1-

## OPIS CZĘŚCI

### Irygator dentystyczny

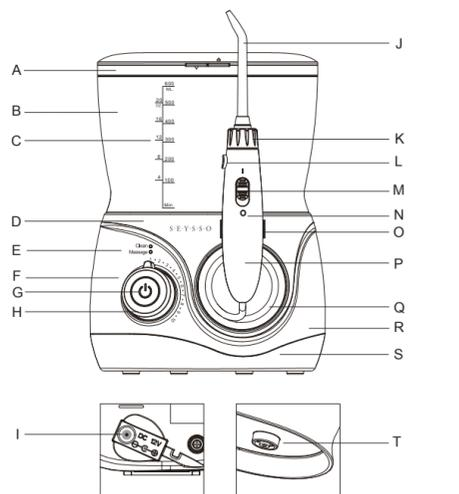

- A: Pojemnik na końcówki  
B: Zbiornik wody  
C: Podziałka pojemności zbiornika  
D: Górna część korpusu irygatora  
E: Wskaźnik programu pracy  
F: Podziałka ciśnienia wody  
G: Przycisk: Zasilanie/Program pracy  
H: Pokrętko: Regulacja ciśnienia  
I: Wtyczka DC Jack  
J: Końcówka  
K: Pokrętko rączki  
L: Przycisk zwalniający blokadę końcówki  
M: Spust rączki  
N: Wskaźnik włączenia/wyłączenia  
O: Magnetyczny uchwyt rączki  
P: Rączka  
Q: Wężyk  
R: Korpus irygatora  
S: Podstawa korpusu irygatora  
T: Zawór zbiornika wody

#### Akcesoria

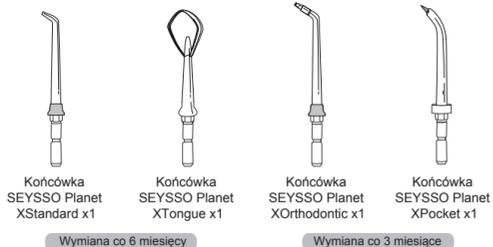

- Końcówka SEYSSO Planet XStandard x1  
Końcówka SEYSSO Planet XTongue x1  
Końcówka SEYSSO Planet XOrthodontic x1  
Końcówka SEYSSO Planet XPocket x1
- Wymiana co 6 miesięcy  
Wymiana co 3 miesiące

-2-

## INSTRUKCJA UŻYCIA

### PIERWSZE KROKI

Umieść urządzenie na płaskiej powierzchni. Upewnij się, że przewód i wtyczka są suche i nieuszkodzone. Urządzenie zasilane jest przez specjalny zasilacz. (Wejście: 100-240V~, 50/60Hz; Wyjście: 12V ---, 1.5A).

1. Włóż wtyczkę do gniazda na spodzie podstawy obudowy i podłącz przewód do gniazda elektrycznego (Rys. 1).

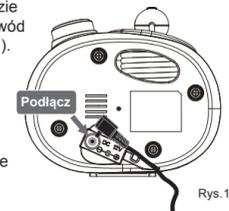

2. Zdejmij pojemnik na końcówki.

3. Zdejmij zbiornik wody i napełnij go czystą wodą o temperaturze nieprzekraczającej 40°C. Ponownie umieść zbiornik na górnej części korpusu i mocno dociśnij (Rys. 2-1 i Rys. 2-2).



Rys. 2-1

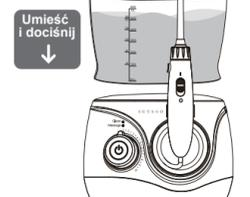

Rys. 2-2

### Nakładanie i zdejmowanie końcówki

#### Nakładanie końcówki

Włóż końcówkę do otworu w rączce. Kliknięcie sygnalizuje o prawidłowym zamocowaniu końcówki. Delikatnie pociągnij końcówkę, aby upewnić się, że jest ona zablokowana (Rys. 3).

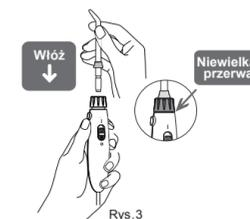

Rys. 3

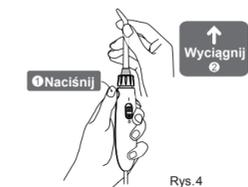

Rys. 4

**Zdejmowanie końcówki**  
Naciśnij przycisk zwalniający i delikatnie wyciągnij końcówkę z rączki. (Rys. 4)

-3-

## KORZYSTANIE Z IRYGATORA

#### Uwaga:

Nie włączaj urządzenia przed umieszczeniem końcówki w ustach. Przy pierwszym użyciu ustaw najniższe ciśnienie wody (1) i stopniowo zwiększaj ciśnienie do uzyskania pożądanego ustawienia.

1. Upewnij się czy spust rączki ustawiony jest na pozycji „0”. Naciśnij przycisk na korpusie irygatora, aby włączyć urządzenie (Rys. 5).

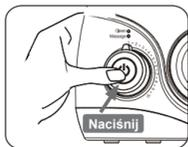

Rys. 5

Naciśnij przycisk ponownie, aby zmienić ustawienie z programu do czyszczenia (Clean) na program do masażu (Massage). Przy pierwszym użyciu zastosuj program domyślny (Clean).

**Programy pracy:**  
**Program czyszczenia (Clean):** 2-minutowy program czyszczenia z 30-sekundowymi interwałami.

**Program masażu (Massage):** 2-minutowy program czyszczenia zębów i masażu dziąseł.

**Wskaźnik programu pracy:** Podczas przełączania programu niebieska dioda wskazuje wybrany program. Dioda programu czyszczenia znajduje się powyżej diody programu masażu.

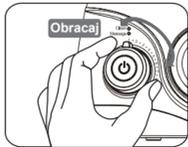

Rys. 6

2. Obracaj pokrętko na korpusie, aby ustawić ciśnienie wody. Ciśnienie można regulować w skali 10-stopniowej, gdzie (1) to ciśnienie o wartości 2 barów, a (10) 7,6 bara. (Rys. 6)



Rys. 7

3. Obracając pokrętkiem rączki, ustaw kierunek strumienia wody.

4. Pochyl się nad umywalką i umieść końcówkę w ustach. Przesuń spust rączki do pozycji „1”, aby rozpocząć irygację (lekko przymknij usta, aby uniknąć rozpryskiwania się wody) (Rys. 7).

5. Ustaw strumień wody pod kątem 90 stopni w stosunku do zębów i dziąseł (Rys. 8).

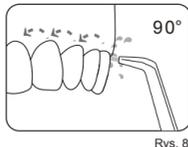

Rys. 8

### Zakończenie irygacji

Irygację można zakończyć za pomocą następujących metod:

- 1: Automatyczne wyłączenie po zakończeniu 2-minutowego cyklu;
- 2: Wyłączenie urządzenia za pomocą przycisku na korpusie;
- 3: W nagłych wypadkach bezpośrednie odłączenie zasilacza od prądu;

-4-

## Po użyciu

1. Zdejmij zbiornik i wylej z niego wodę.

2. Przesuń spust rączki do pozycji „1” i włącz zasilanie, aby spuścić wodę z urządzenia, a następnie ponownie przesuń przełącznik wstrzymania do pozycji „0”.

3. Włącz urządzenie i wytrzymaj je miękką, suchą szmatką (Rys. 9).



Rys. 9

4. Naciśnij przycisk zwalniający i wyjmij końcówkę. Otrząśnij ją z resztek wody, a następnie umieść w pojemniku na końcówki (Rys. 10).



Rys. 10

5. Odłącz zasilacz od prądu.

**Uwaga:** Pozostawianie wody w urządzeniu sprzyja namnażaniu się w nim bakterii. Jeśli urządzenie nie będzie użytkowane przez dłuższy czas upewnij się, że zostało odpowiednio osuszone.

### KOŃCÓWKI FUNKCYJNE

#### Końcówka do języka

Aby wyczyścić język, nałóż na rączkę końcówkę SEYSSO Planet XTongue i połóż jej koniec na środkowej linii języka, mniej więcej w połowie jego długości. Ustaw niskie ciśnienie wody (1-3), a następnie stopniowo je zwiększaj w zależności od potrzeb. Przesuwaj końcówkę wzdłuż języka, ku jego końcówki i z powrotem. Rozproszony strumień wody usunie z niego bakterie i resztki pokarmowe (Rys. 11).

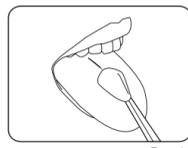

Rys. 11

#### Końcówka ortodontyczna

Końcówka SEYSSO Planet XOrthodontic jest przeznaczona dla osób ze stałymi aparatami ortodontycznymi.

- 1: Nałóż końcówkę SEYSSO Planet XOrthodontic na rączkę irygatora.
- 2: Ustaw niskie ciśnienie wody (1-3), a następnie stopniowo je zwiększaj w zależności od potrzeb.
- 3: Ustaw strumień wody pod kątem 90 stopni do zębów, przy linii dziąseł. Zaczynj irygację od ostatniego zęba trzonowego.
- 4: Powoli przesuwaj końcówkę wzdłuż linii dziąseł, zatrzymując się na chwilę w celu dokładniejszego czyszczenia pęczkiem włókien przestrzeni międzyzębowych i obszarów wokół elementów aparatu ortodontycznego.
- 5: Kontynuuj irygację do momentu dokładnego wyczyszczenia wewnętrznej i zewnętrznej strony wszystkich zębów (Rys. 12).

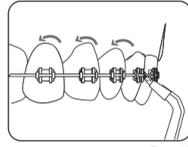

Rys. 12

#### Końcówka do kieszonek dziąsłowych

Aby korzystać z końcówki do kieszonek dziąsłowych (SEYSSO Planet XPocket), należy BEZWZGLĘDNIE ustawić urządzenie na najniższą wartość ciśnienia (1-2).

1. Przyłóż końcówkę do zęba pod kątem 45 stopni, tak aby jej miękkie, gumowe zakończenie skierowane było do kieszonki dziąsłowej (Rys. 13).
2. Włącz urządzenie i przesuwaj końcówkę wzdłuż linii dziąseł do momentu wyczyszczenia wszystkich kieszonek dziąsłowych (Rys. 14).

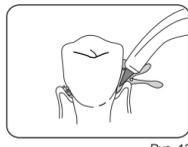

Rys. 13

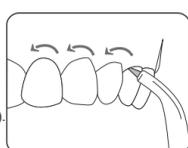

Rys. 14

**Uwaga:** Używaj końcówki XPocket tylko przy najniższym ciśnieniu wody (1-2). W przeciwnym wypadku końcówka może ulec uszkodzeniu.

-5-

## KONSERWACJA

Do czyszczenia irygatora używaj tylko czystej wody lub łagodnych środków czyszczących. Stosowanie substancji o kwaśnym odczynie (np. roztworu sody oczyszczonej, octu lub kwasu cytrynowego) może spowodować jego uszkodzenie.

1. Irygator należy odkamieniać raz w miesiącu dedykowanymi do tego celu środkami czyszczącymi.
2. Do czyszczenia i odkamieniaania urządzenia nie stosuj wody o temperaturze wyższej niż 40°C.
3. Przechowuj urządzenie z daleka od wysokiej temperatury i bezpośredniej ekspozycji na światło słoneczne.

#### Korpus

1. Zdejmij zbiornik i opróżnij urządzenie z resztek wody.
2. Wyczyść korpus miękką szmatką z mydłem w płynie i osusz suchym ręcznikiem.
3. Nie zanurzaj korpusu w wodzie.

#### Rączka

1. Umyj rączkę wodą i wytrzym suchym ręcznikiem.
2. Nie zginać, nie ciągnij i nie skracaj wężyka.

#### Zbiornik wody

1. Umyj wodą i wytrzym suchym ręcznikiem.
2. Osusz zbiornik kładąc go odwróconego na płaskiej powierzchni.

#### Końcówki

1. Umyj wodą i wytrzym miękką, suchą szmatką.
2. Umieść końcówkę w pojemniku na końcówki.
3. Końcówkę standardową i końcówkę do języka wymieniaj raz na 6 miesięcy, a pozostałe końcówki raz na 3 miesiące.

#### Zasilacz

Raz na 6 miesięcy przetrzyj metalową część wtyczki suchym ręcznikiem.

## ROZWIĄZYWANIE PROBLEMÓW

Problem	Możliwa przyczyna	Rozwiązanie
Urządzenie nie działa	Silnik nie pracuje	Upewnij się, że zasilacz jest prawidłowo podłączony do gniazdka i do urządzenia
		Upewnij się, że gniazdko i zasilanie urządzenia są włączone
Ciśnienie wody jest bardzo niskie	Końcówka jest zabrudzona	Wyczyść końcówkę lub wymień ją na nową
	Końcówka jest odkształcona	Wymień końcówkę na nową
	Zawór zbiornika jest zabrudzony	Wyczyść zawór i napełnij zbiornik czystą wodą
Woda nie wypływa	Zbiornik jest pusty	Napełnij zbiornik
	Ciśnienie wody jest poniżej najniższego poziomu	Przesuń pokrętko, aby wyregulować ciśnienie
	Zawór pojemnika nie jest otwarty	Dociśnij zbiornik lub ponownie zamontuj zawór zbiornika
Zbiornik przecieka	Nie ma zaworu	Upewnij się że zawór jest zamontowany na zbiorniku.
	Zawór nie jest prawidłowo zamontowany	Zdejmij zawór i zamontuj ponownie
Zakończenie końcówki do kieszonek dziąsłowych jest uszkodzone	Końcówka jest zużyta	Wymień końcówkę na nową, używaj tylko przy ustawionym niskim ciśnieniu wody (1-2)

-6-

## UTYLIZACJA

Demontaż urządzenia można przeprowadzać wyłącznie podczas jego utylizacji. Wcześniejsze wykonanie tej czynności spowoduje zniszczenie produktu. Podczas demontażu urządzenie musi być odłączone od zasilania.

#### Specyfikacja urządzenia:

Nazwa produktu.....SEYSSO Planet Irygator Dentystyczny  
Napięcie wejściowe .....AC100V-240V 50/60HZ  
Napięcie wyjściowe .....12V  
Moc .....≤15W  
Typ przełącznika .....Przycisk  
Wyświetlacz .....LED  
Wyświetlone informacje .....Programy pracy Clean i Massage  
Maksymalne ciśnienie .....110PSI (7.6Bar)  
Ilość pulsacji na minutę.....1400  
Pojemność zbiornika .....600 ml  
Długość przewodu zasilającego...1.8 m  
Długość wężyka .....1 m  
Klasa wodoszczelności .....IPX4

## GWARANCJA I SERWIS

Irygator dentystyczny SEYSSO Planet jest objęty gwarancją na okres dwóch lat od daty dokonania zakupu.

**Gwarancji na produkt udziela firma WM Brands sp. z o.o. z siedzibą na ulicy Dziupli 12 w Warszawie. Gwarancja obowiązuje w krajach, w których produkt został sprzedany przez firmę WM Brands sp. z o.o. lub upoważnionego dystrybutora.**

Gwarancja obejmuje uszkodzenia związane z wadami fabrycznymi lub niepoprawnym wykonaniem produktu. Gwarancja dotyczy elementów, wpływających na funkcjonowanie irygatora. W ramach gwarancji, gwarant zobowiązuje się do naprawy lub wymiany uszkodzonego elementu. Gwarancja nie wyłącza, nie ogranicza ani nie zawiesza uprawnień kupującego wynikających z przepisów o rękojmi za wady rzeczy sprzedanej.

#### Gwarancja nie obejmuje:

1. Uszkodzeń kosmetycznych lub wad powierzchniowych, które nie mają wpływu na prawidłowe działanie produktu;
2. Uszkodzeń spowodowanych niewłaściwym sposobem użytkowania lub przechowywania produktu;
3. Produktów rozmontowywanych lub naprawianych przez punkt naprawy inny niż wskazany przez producenta;
4. Uszkodzeń produktu spowodowanych niestabilnym poziomem napięcia w sieci albo napięciem przekraczającym określony zakres;
5. Jeśli Użytkownik nie posiada ważnego dowodu zakupu produktu;
6. Gdy okres gwarancji produktu minął.

W sprawie reklamacji prosimy o kontakt pod adresem:  
**reklamacje@seyssso.com**

WM BRANDS Sp. z o.o.  
ul. Dziupli 12,  
02-454 Warsaw, Poland



Made in P.R.C.

-7-

# SEYSSO Planet Water Flosser

User manual  
SPWF10

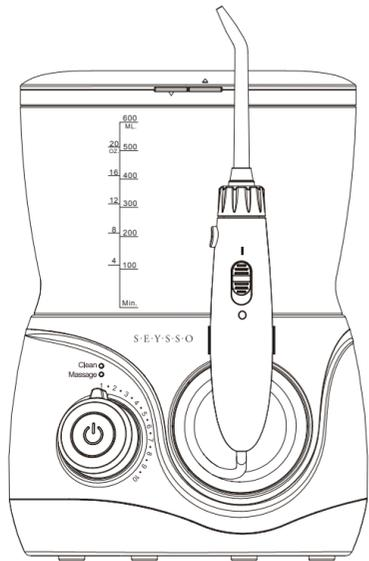

The set includes: SEYSSO Planet Water Flosser (1 pc.), charger (1 pc.), SEYSSO Planet XStandard tip (1 pc.), SEYSSO Planet XTongue tip (1 pc.), SEYSSO Planet XOrthodontic tip (1 pc.), SEYSSO Planet XPocket tip (1 pc.), user manual.

## IMPORTANT SAFEGUARDS

All information contained in this user manual is intended to instruct the user in the proper, and safe operation of this device to avoid potential injury, and damage. When using electric products, especially in the presence of children, basic safety precautions should always be followed.

### READ ALL INSTRUCTIONS BEFORE USING.

## DANGER

- This device is not intended for children or persons with reduced physical, mental or cognitive abilities.
- Do not use the device if the power cord or plug is damaged, if it is not working properly, it has been damaged, or dropped into any water.
- Always unplug product after using.
- Do not touch the plug with wet hands.
- Do not place the device in, or drop into water, or other liquid.
- Do not place, or store the product where it can fall, or be pulled into a bathtub, or sink.
- Do not use the device while bathing.
- Do not use the device that has fallen into water. Unplug it immediately.

## WARNINGS

- Check the device for damage before the first use, and during the life of the product. If it is damaged, do not use it.
- Before plugging the charger into a power outlet, make sure the plug is dry.
- The device should only be used with the charger supplied.
- Children over 8 years of age, and people with reduced physical, mental or cognitive abilities should only use this product under appropriate supervision.
- Children should be supervised to ensure that they do not play with the device.
- Keep the device away from heated surfaces.
- The device is intended for indoor use only. Do not use it outdoors.
- Only use tips and accessories recommended by SEYSSO.
- Do not start irrigation without the tip in place.
- Keep the tip away from small children, as it is small enough to be swallowed, and can be lodged in the throat.
- Do not fill the container with water warmer than 40 °C. Only clean water is recommended to fill the container.
- Do not fill the container with mouthwash, as it may damage the device.
- The irrigator is designed to clean the interdental spaces, gums and tongue. Do not use it in any other way.
- Do not direct water under the tongue, into the ear, nose or other delicate areas.
- Keep the distance between the tip and your teeth and gums.
- If you experience pain or discomfort after or during irrigation, or have any concerns about the effects of the device on your health, please consult a doctor.
- If you have undergone oral surgery in the last two months, please consult a doctor.
- The device should not be disassembled.

### SAVE THESE INSTRUCTIONS

## DESCRIPTION OF SEYSSO PLANET WATER FLOSSER

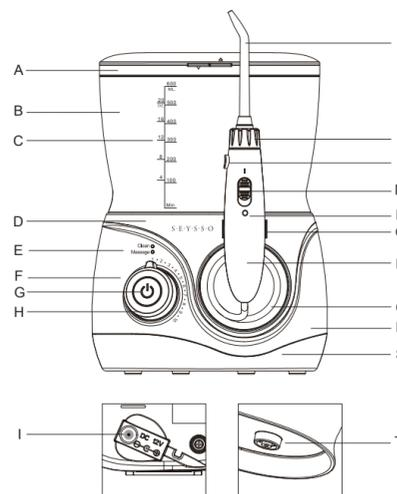

- A: Container cover with tip storage  
B: Water container  
C: Container capacity graduation  
D: Top of the irrigator base  
E: Mode indicator  
F: Water pressure scale  
G: Power On/Off, Mode button  
H: Pressure control dial  
I: DC Jack plug  
J: Tip  
K: Handle knob  
L: Tip release button  
M: Water On/Off switch  
N: Water On/Off indicator  
O: Magnetic grip of handle  
P: Handle  
Q: Hose  
R: Body of irrigator  
S: Irrigator base  
T: Container valve

### Accessories



SEYSSO Planet XStandard Tip x1    SEYSSO Planet XTongue Tip x1    SEYSSO Planet XOrthodontic Tip x1    SEYSSO Planet XPocket Tip x1

Replace every 6 months

Replace every 3 months

## HOW TO USE

### FIRST STEPS

Place the device on a flat surface. Make sure that the cord and plug are dry and undamaged. (Input: 100-240V~, 50/60 Hz; Output: 12V =, 1.5A).

1. Insert the plug into the input on the bottom of the base, and plug the cord into an electrical outlet. (Fig. 1).
2. Remove the container cover.
3. Fill the container with clean water at max. 40 °C. Place the container on the top of the device body, and press down firmly. (Fig. 2-1 i Fig. 2-2).

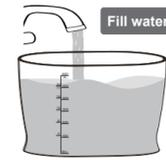
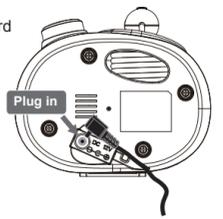

Fig. 2-1

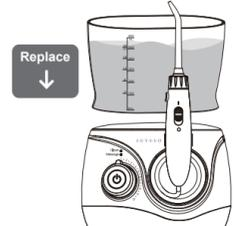

Fig. 2-2

## INSERTING AND REMOVING TIPS

### Inserting tips

Insert the tip into the center of the Water Flosser handle, pressing down firmly, until the tip clicks into place. A click indicates that the tip is properly attached. Pull the tip gently to make sure it is locked (Fig. 3)

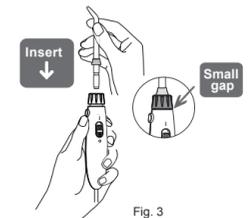

Fig. 3

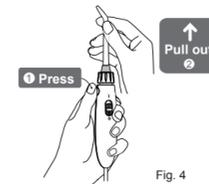

Fig. 4

**Removing tips**  
Press the release button, and pull the tip out of the handle. (Fig. 4)

## USING AN IRRIGATOR

### Attention:

Do not turn on the device before placing the tip in your mouth. For first use, set the water pressure to the lowest setting (1). Gradually increase pressure over time to the setting you prefer.

1. Make sure the water switch on the handle is set to the „0“ position. Press the button on the irrigator body to turn the device on. (Fig. 5).

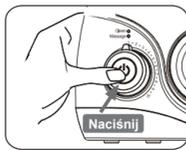

Fig. 5

Press the button again to change the mode from Clean to Massage. When using for the first time, the default mode (Clean) is recommended.

### Modes:

- Clean mode:** 2-minute cleaning program with 30 seconds intervals.
- Massage mode:** 2-minute program for cleaning your teeth and massaging your gums.

### Mode indicator:

The blue diode indicates the selected program. The cleaning mode diode is located above the massage mode diode.

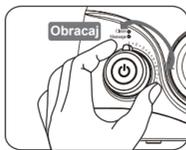

Fig. 6

2. Turn the pressure control dial on the body of device to adjust the water pressure. The pressure can be adjusted on a 10-point scale, where (1) is 2 bar and (10) is 7.6 bar. (Fig. 6)



Fig. 7

3. Turn the handle knob to adjust the direction of the water stream.

4. Lean over the sink, and place the tip in your mouth. Turn the handle switch to position „I“ to start irrigation (slightly close your mouth to avoid splashing, but allow water to flow freely from mouth). (Fig. 7)

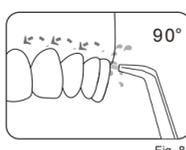

Fig. 8

5. Direct the stream at a 90-degree angle to your gumline. (Fig. 8)

6. Glide tip along gumline, and pause briefly between teeth. The device will work until the 2-minute cycle is complete or the water is switched off.

## The end of the irrigation:

### Irrigation can be terminated by using the following methods:

- 1: Automatic completion of the 2-minute cycle.
- 2: Switching off the device by using the button on the body.
- 3: In case of emergency, the power cord may be disconnected directly from electricity.

## WHEN FINISHED:

- 1: Remove the container, and pour the water out of it.
- 2: Set the water switch to position 1, and turn on the power to drain the water from the device, then switch the button back to position 0.
- 3: Turn the device off, and wipe it with a soft, dry cloth. (Fig. 9)
- 4: Press the release button, and remove the tip. Make sure the tip and the device are dry. Place the tip in container cover. (Fig. 10)
- 5: Unplug the device.



Fig. 9

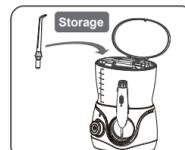

Fig. 10

**Note:** Leaving water in the device promotes the multiplication of bacteria.

## FUNCTIONS OF THE TIPS

Four tips are included with the irrigator – a standard tip for daily irrigation and three function tips.

### Tongue Cleaner Tip

To clean your tongue, place the SEYSSO Planet XTongue tip on the handle, and place the tip on the middle of your tongue, about halfway down the tongue. Set a low water pressure (1-3), and then gradually increase it as needed. Slide the tip along the tongue, towards the tip and back. A diffused stream of water will remove bacteria and food debris. (Fig. 11)

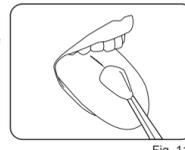

Fig. 11

### Orthodontic Tip

The SEYSSO Planet XOrthodontic tip is designed for people with fixed braces.

- 1: Place the SEYSSO Planet XOrthodontic tip on the handle.
- 2: Set a low water pressure (1-3), and then gradually increase it as needed.
- 3: Direct the water stream at a 90 degree angle to your teeth, at the gum line. Start irrigating from the last molar.
- 4: Slowly glide the tip along the gumline, stopping briefly to clean interdental spacer, and areas around braces more thoroughly.
- 5: Continue irrigating until the inside and outside of all teeth are precisely cleaned. (Fig. 12)

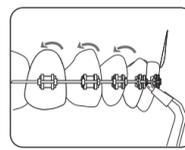

Fig. 12

### Pocket Tip

The SEYSSO Planet XPocket tip is specifically designed to clean the gingival pockets. To use the XPocket tip, ALWAYS set the device to the lowest pressure value (1-2).

- 1: Place the tip against a tooth at a 45-degree angle with the soft, rubber tip, facing the gingival pocket. (Fig. 13)
- 2: Turn on the device, and move the tip along the gumline until all gum pockets are cleaned. (Fig. 14)

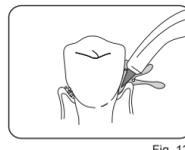

Fig. 13

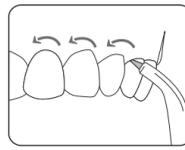

Fig. 14

### Note:

To extend the life of the tip, use it only at the lowest water pressure (1-2). Otherwise, the soft end may be damaged.

## MAINTENANCE

Use only clean water, or mild detergent to clean the irrigator. The use of acidic substances (e. g. baking soda solution, vinegar, or citric acid) can damage it.

1. The irrigator should be descaled once a month with dedicated cleaning agents.
2. Do not use the water at a temperature higher than 40°C to clean or descale the device.
3. Keep the device away from heat and direct sunlight.

### Body of irrigator

1. Remove the container, and empty it of any remaining water.
2. Clean the body with a soft cloth and liquid soap, and then dry with towel.
3. Do not immerse the body in water.

### Handle

1. Wash the handle with water, and wipe with dry towel.
2. Do not bend, pull, or twist the hose.

### Container

1. Wash the container with water, and wipe with dry towel.
2. Dry the container by placing it inverted on a flat surface.

### Tip

1. Wash with water, and wipe with a soft, dry cloth.
2. Place the tip in the container cover.
3. Replace the standard tip and tongue tip every 6 months and the other tips every 3 months.

### Charger

Wipe the metal part of the charger with dry towel every 6 months.

## PROBLEM SOLVING

Problem	Possible cause	Solution
It does not work	Silnik nie pracuje	Upewnij się, że zasilacz jest prawidłowo podłączony do gniazdka i do urządzenia
		Upewnij się, że gniazdko i zasilanie urządzenia są włączone
The water pressure is very low	The tip is clogged with dirt	Clean the tip, or replace it with a new one
	The tip is deformed	Replace the tip with a new one
	Container valve is dirty	Clean the valve, and fill the container with clean water
Water does not flow	The tip is clogged with dirt	Fill the container with water
	The water pressure is below the lowest level	Slide the pressure control dial to adjust the pressure
	Container valve is not open	Press down the container, or reinstall the container valve
The container is leaking	There is no valve	Make sure the valve is mounted on the container
	The valve is not mounted correctly	Remove the valve and, reinstall it
The end of the gingival pocket tip is damaged	The tip is used	Replace the tip with a new one, use only at low pressure setting (1-2)

## DISPOSAL

Only disassemble the device when disposing of it. Doing this before will destroy the product. The device must be disconnected from the power supply during disassembly.

### Specification of the device:

Product name .....SEYSSO Planet Water Flosser  
Input .....AC100V-240V 50/60HZ  
Rated Voltage .....12V  
Power .....≤15W  
On/Off switch .....Button  
Display .....LED  
Displayed information .....Clean & massage modes  
Maximum water pressure.....110PSI (7.6Bar)  
Pulses per minute.....1400  
Water tank volume .....600 ml  
Power cord length .....1.8 m  
Hose length.....1 m  
Water tightness .....IPX4

## WARRANTY AND SERVICES

SEYSSO Planet water flosser is covered by a warranty for the period of two years from the date of purchase.

**The warranty for the product is provided by WM Brands Sp. z o.o. with its registered office at Dziupli 12, 02-454 Warsaw. The warranty is valid in the countries where the product has been sold by WM Brands Sp. z o. o. or an authorised distributor.**

The warranty covers damage caused by manufacturing defects or faulty manufacturing of the product. The warranty covers elements affecting the operation of the irrigator. Under the warranty, the guarantor undertakes to repair or exchange the damaged element. The warranty does not exclude, restrict or suspend buyer's privileges arising from the legislation on the warrant for defects of a sold product.

### The warranty does not apply:

1. To minor damage or surface defects that do not affect correct operation of the product;
2. To damage caused by improper usage or storage of the product;
3. If the product has been dismantled or repaired by a repair facility other than that indicated by the manufacturer;
4. If the product damage is caused by unstable voltage in the mains or voltage exceeding the specified range;
5. If the user has no valid proof of purchase of the product;
6. If the warranty period for the product has expired.

For complaints, please contact:  
[reklamacje@seyssso.com](mailto:reklamacje@seyssso.com)

WM BRANDS Sp. z o.o.  
ul. Dziupli 12,  
02-454 Warsaw, Poland



Made in P.R.C.