



Zdjęcie i wymiary urządzenia:



Cobra Stół Gamingowy











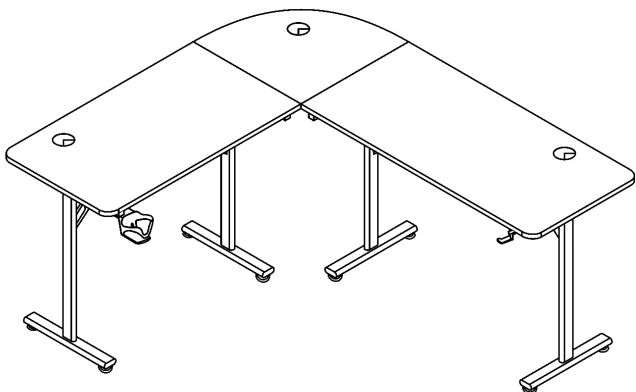





Model: CR4552 Black

Instrukcja obsługi:

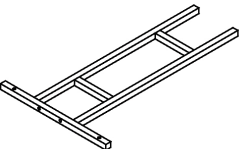
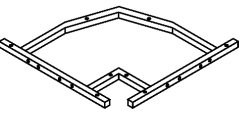
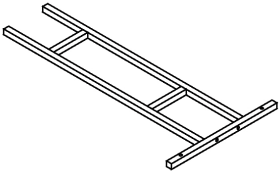
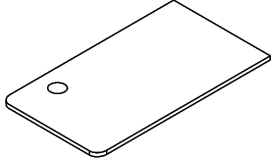
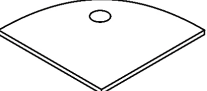
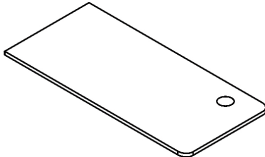
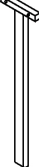
Zasady bezpieczeństwa:

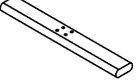
- Nie należy rozbierać ani wymieniać żadnego komponentu we własnym zakresie.
- Należy uważać, aby nie włożyć produktu do wody lub innego płynu, ponieważ ten produkt nie jest wodoodporny.
- Upewnij się, że ręce Twoje są suche podczas instalacji, grania lub demontażu produktu, aby uniknąć porażenia prądem.
- Nie wystawiaj produktu bezpośrednio na działanie źródła ciepła lub ognia.
- Nie umieszczaj produktu w pobliżu urządzeń o silnym polu magnetycznym, ponieważ może to spowodować dysfunkcyjne działanie.

Instrukcja montażu:

				A  M8x70mm x8	B  x8
				C  M6x50mm x20	D  M6x30mm x12
				E  M8x16mm x8	F  M6x15mm x2
J  x4		I  x8		G  x3	H  x8
1  x1	2  x1	3  x1	4  x1		
5  x1	6  x1	7  x4	8  x4		
9  x4	10  x1	11  x1	12  x1		

01

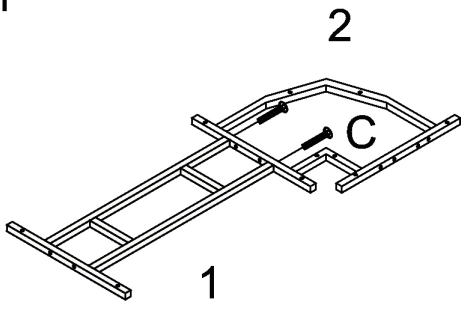

02

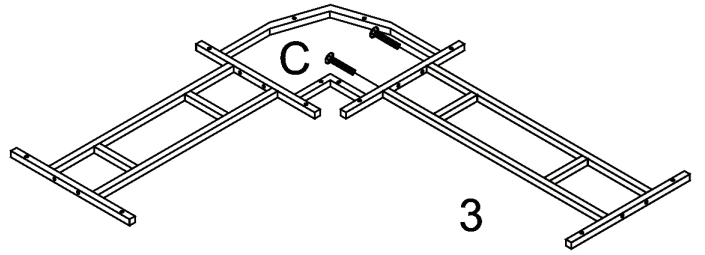

03

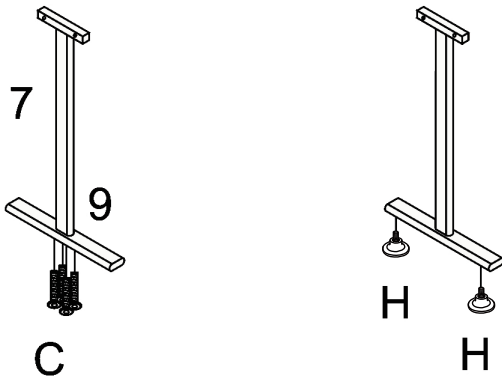

04

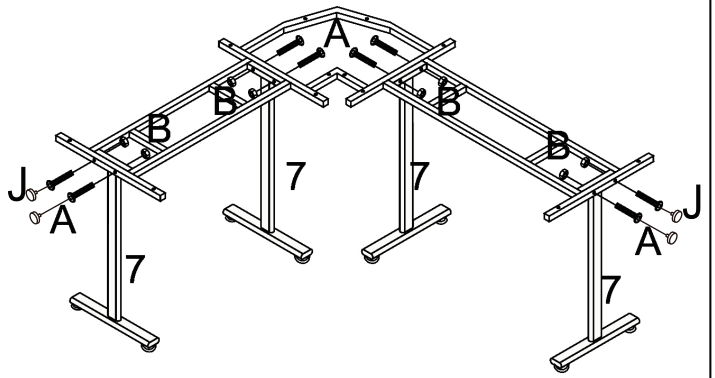

05

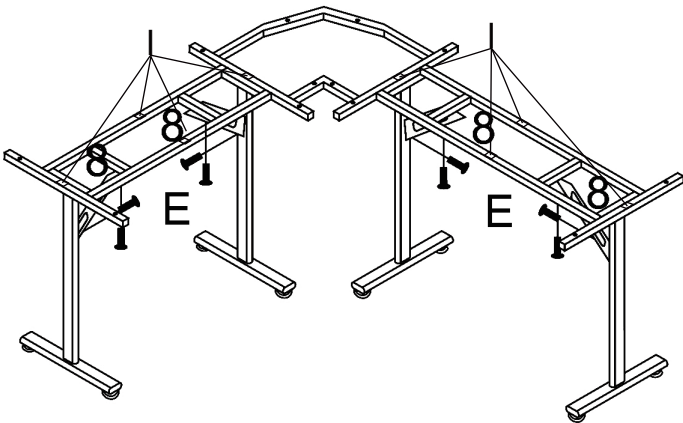

06

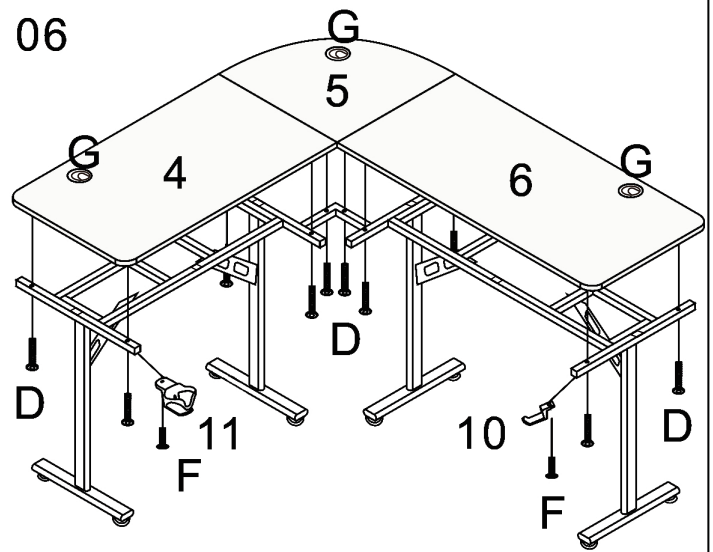

Oświadczenie producenta o zgodności urządzenia z zasadniczymi wymaganiami.

Niniejszym Technology Gate Poland Sp. z o.o. oświadcza, że urządzenia model Cobra CR4552 Black są zgodne z zasadniczymi wymaganiami oraz innymi stosownymi postanowieniami dyrektywy 2014/53/EU-2014/30/EU.

Odniesienie do pełnej wersji deklaracji zgodności z normami CE znajduje się na stronie www.icobra.pl w karcie produktu.



Oznakowanie sprzętu symbolem przekreślonego kontenera na odpady informuje o zakazie umieszczania zużytego sprzętu elektrycznego i elektronicznego wraz z innymi odpadami. Przekazanie zużytego sprzętu elektrycznego i elektronicznego do punktów zbierania przyczynia się do ponownego użycia, recyklingu bądź odzysku sprzętu i ochrony środowiska naturalnego. Składniki niebezpieczne zawarte w sprzęcie elektronicznym mogą powodować długo utrzymujące się niekorzystne zmiany w środowisku naturalnym, jak również działać szkodliwie na zdrowie



Gwarancja, serwis

- 1) Dystrybutor niniejszego produktu gwarantuje prawidłowe działanie produktu w okresie 12 miesięcy od daty zakupu, jednak nie dłużej niż 24 miesięcy od daty produkcji. Gwarancją objęte są jedynie produkty posiadające prawidłowo wypełnioną kartą gwarancyjną (pieczętka punktu sprzedaży) wraz z dowodem zakupu. Naprawy w okresie trwania gwarancji będą wykonywane bezpłatnie. Gdy naprawa będzie niemożliwa nastąpi wymiana produktu na nowy wolny od wad.

Dystrybutor dopuszcza możliwość wymiany na inny podobny model urządzenia (o takich samych parametrach lub lepszych) w przypadku gdy przedmiotowy sprzęt nie jest już dostępny na rynku.

W przypadku wymiany okres udzielanej gwarancji biegnie od pierwotnej daty zakupu urządzenia.

2) Karta gwarancyjna bez pieczętki sklepu, daty sprzedaży i podpisu sprzedawcy jest nieważna! W przypadku braku ważnej karty gwarancyjnej wszelkie usterki mogą być usunięte przez dystrybutora tylko na koszt nabywcy.

3) Gwarancją objęte są wszelkie wady materiałowe i produkcyjne powodujące niemożność korzystania z produktu lub jego wadliwe działanie.

4) Uprawniony z gwarancji jest zobowiązany dostarczyć kompletne urządzenie w oryginalnym opakowaniu (zawierające wszystkie akcesoria: ładowarki, kable) do siedziby dystrybutora na własny koszt, wraz z ważną kartą gwarancyjną, dowodem zakupu oraz dokładnym opisem występującej usterki.

5) Gwarancja nie obejmuje uszkodzeń mechanicznych, uszkodzeń powstałych z powodu użytkowania urządzenia niezgodnie z instrukcją obsługi lub do innych celów niż określone w opisie urządzenia.

6) Gwarancja nie obejmuje materiałów i elementów eksploatacyjnych, ulegających zużyciu w trakcie normalnego użytkowania (np. baterie, akumulatory, uchwyty, nakładki gumowe na joysticki etc.)

7) Gwarancją nie są objęte urządzenia, w których usunięta została plomba zabezpieczająca.

8) Serwis dokona naprawy w terminie 21 dni od daty otrzymania urządzenia. Termin może ulec przedłużeniu do 30 dni jeżeli zajdzie konieczność sprowadzenia od producenta części zapasowych.

9) W przypadku nieuzasadnionej reklamacji (braku zgłaszanej usterki lub zakwalifikowania jej jako nie podlegającej gwarancji), klient

ponosi koszty ekspertyzy w wysokości 50 zł netto oraz koszty przesyłki.

10) Niniejsza gwarancja na sprzedany towar nie wyłącza, nie ogranicza ani nie zawiesza uprawnień kupującego wynikających z art.13 pkt.4 Ustawy o warunkach sprzedaży konsumenckiej oraz zmianie Kodeksu cywilnego (Dz.U. z 2002r Nr141 , poz. 1176).

11) Terytorialny zasięg ochrony gwarancyjnej to terytorium Rzeczpospolitej Polskiej.

Informacja, pomoc techniczna i serwis:

Technology Gate Poland Sp. z o.o.

Ul. Opłotek 29

01-940 Warszawa

Tel. + 48 883 183 375

kontakt@tgpoland.pl



WWW.icobra.pl