

lionelo

User manual
Instrukcja obsługi
Bedienungsanleitung
Инструкция по эксплуатации
Manuale d'uso
Manuel de l'Utilisateur
Manual de usuario
Handleiding

Naudojimo instrukcija
Návod k obsluze
Használati utasítás
Manual utilizare
Bruksanvisning
Bruksanvisning
Brugsvejledning
Käyttöopas

Levi i-Size

Baby car seat
Fotelik samochodowy
Kindersitz
Детское автокресло
Seggiolino auto
Siège auto bébé
Silla de coche
Autostoeltje
Kūdikiu automobilinė kėdutė
Dětská autosedačka
Baba autósülés
Scaun auto pentru bebeluși
Bilbarnstol
Bilsete
Autostol
Auton turvaistuin

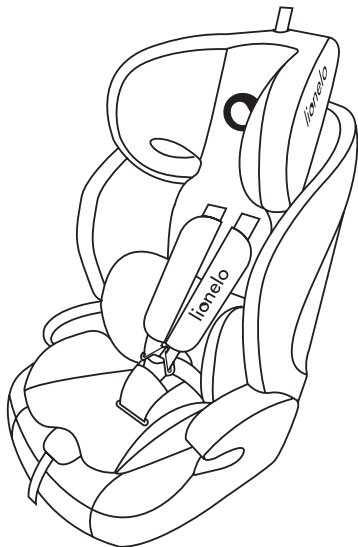

www.lionelo.com



A

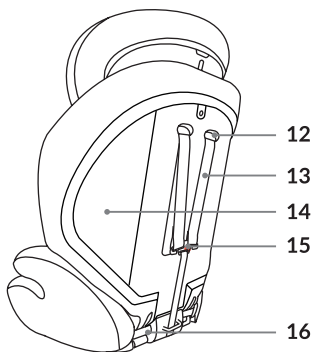
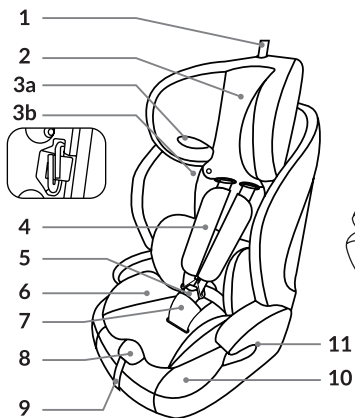

B

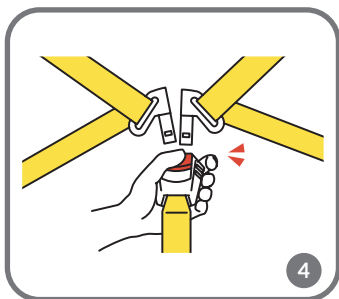
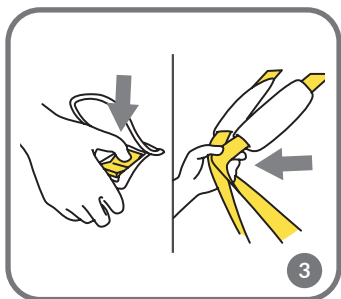
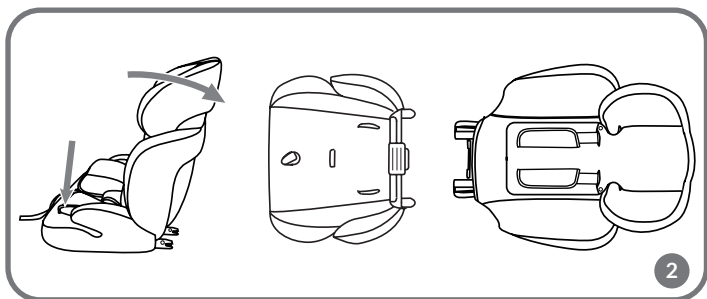
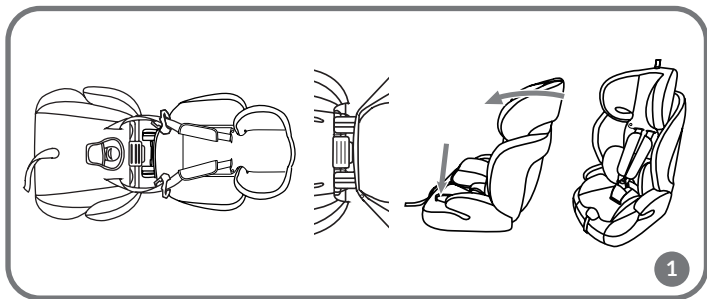

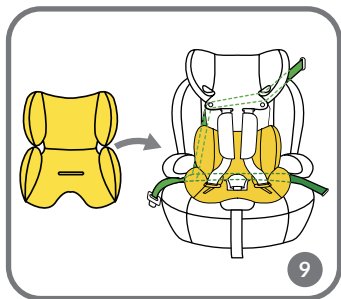
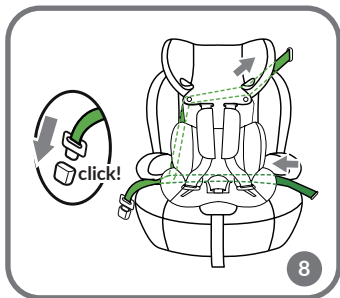
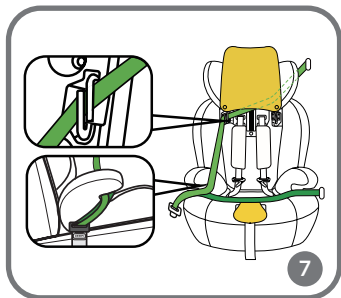
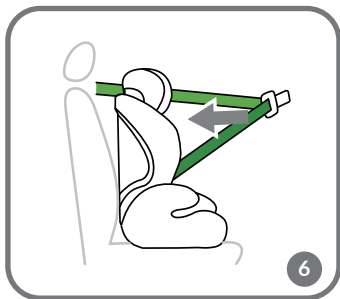
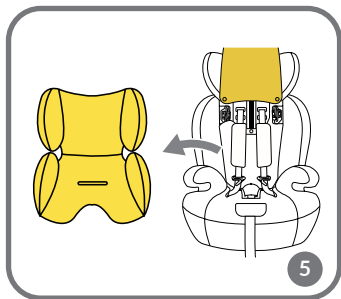

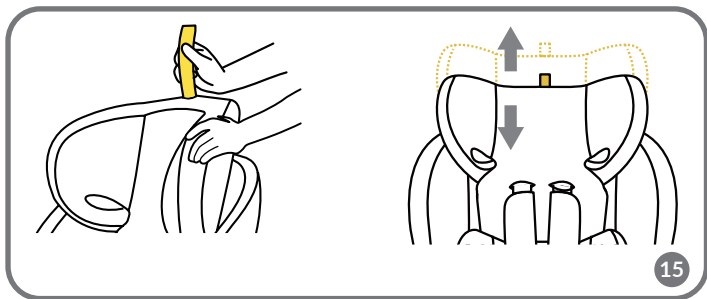
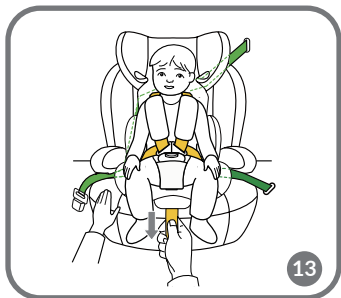
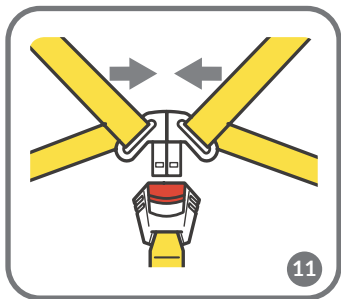

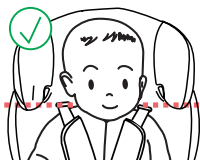

16

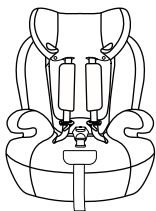
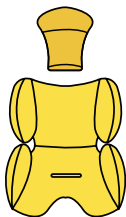

17

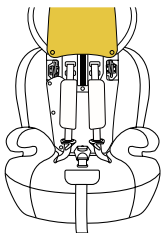

18

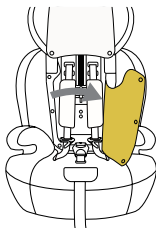

19

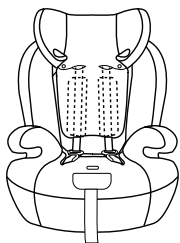

20

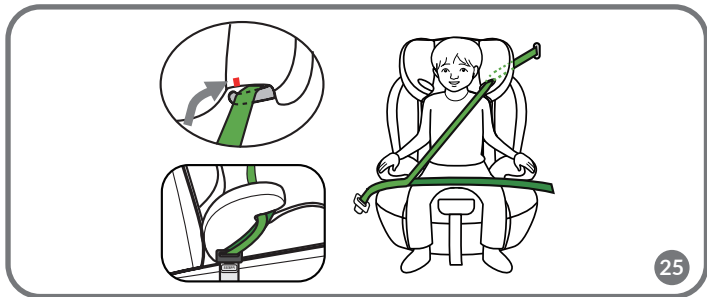
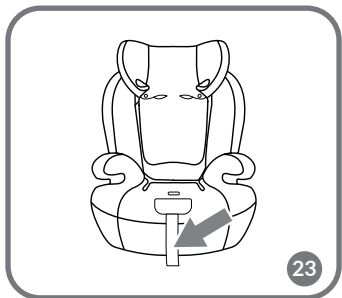
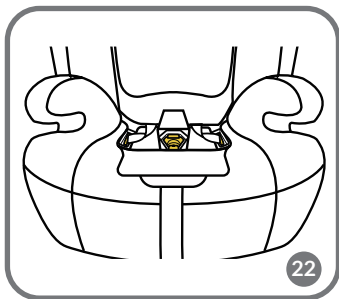
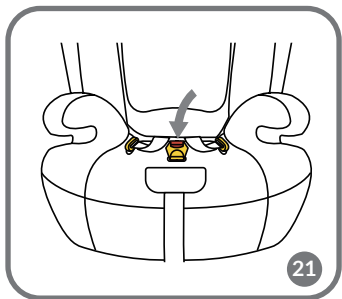

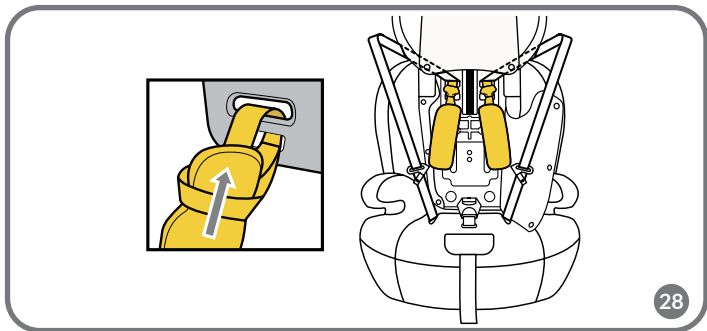
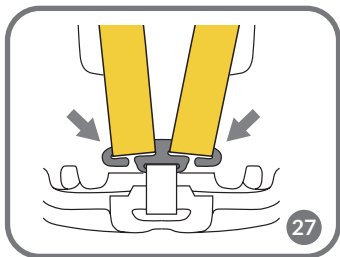
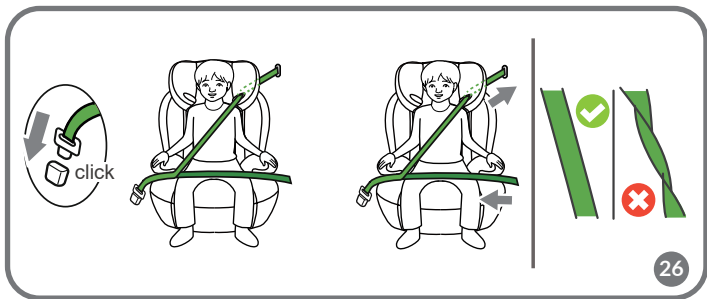

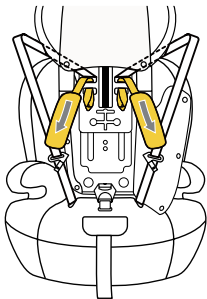
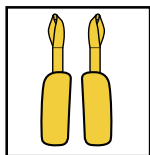

29

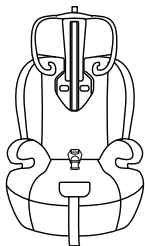
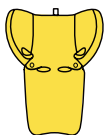

30

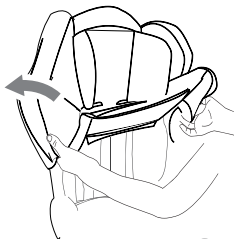

31

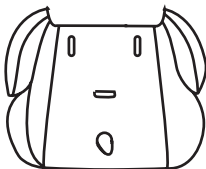
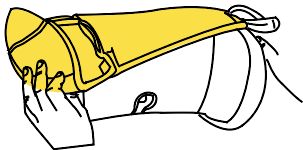

32

Dear customer!

Should you have any remarks or questions concerning the product, please do not hesitate to contact us: help@lionelo.com

Producer:

BrandLine Group Sp. z o. o.
A. Kręglewskiego 1, 61-248 Poznań, Poland

The product meets the requirements of the standard: R129/03.

INFORMATION FOR THE 76 - 105 CM GROUP**NOTICE**

This is a Universal Belted Enhanced Child Restraint System. It is approved according to UN Regulation No 129, for use primarily in "Universal seating positions" as indicated by vehicle manufacturers in the vehicle user's manual.

If in doubt, consult either the Enhanced Child Restraint System manufacturer or the retailer.

INFORMATION FOR THE 100 - 150 CM GROUP**NOTICE**

This is an i-Size booster seat Enhanced Child Restraint System. It is approved according to UN Regulation No 129, for use primarily in "i-Size seating positions" as indicated by vehicle manufacturers in the vehicle user's manual.

If in doubt, consult either the Enhanced Child Restraint System manufacturer or the retailer.

The product is suitable for installation in the spaces marked with the symbol  in Fig. A, designated i-Size.

The product is only suitable for installation on the seat marked with the symbol  in Fig A, if the seat is equipped with 3-point safety belts.

The product is only suitable for installation in the position marked by the symbol  in Fig. A, if the airbag is deactivated. It is recommended that the seat should only be installed in the rear seats of the car.

WARNINGS:

1. The product is designed for children between 76 and 150 cm in height.
2. The maximum weight of a child in the 76 – 105 cm growth group is 18 kg.
3. **IMPORTANT** – do not use before the child's age exceeds 15 months.
4. The hard parts and plastic parts of the child restraint system should be positioned and installed in such a manner that they cannot be trapped by a sliding seat or vehicle door under normal vehicle operating conditions.
5. Any seat belts restraining the child must be well suited to the child's body structure. The belts must not be twisted.
6. The straps securing the restraint to the vehicle must be tight.
7. Make sure the lap belts run low to adequately secure the pelvis.
8. If the product has been exposed to strong factors (such as impact), it must be replaced.
9. Do not make any changes to the seat or add any new components without the approval of the approval authority. To ensure maximum safety for your child, the equipment must be secured and used as recommended in the instructions.
10. The plastic parts of this seat can heat up in the sun and cause burns on your child's skin.
11. Never leave a child alone in the seat in a vehicle.
12. Luggage and other similar items should be secured so that they do not cause injury in a collision situation.
13. Do not use the seat without its fabric cover.
14. The cover cannot be replaced with an item from another set. It is an integral part of the set and affects the operation of the restraint system.
15. Always carry this instruction manual with you. Keep the instruction manual throughout the life of the product.
16. Refer to the vehicle manufacturer's instruction manual.



PART DESCRIPTION (FIG. B)

- | | | | |
|-----|---|-----|------------------------------------|
| 1. | Headrest adjustment belt | 5. | 5-point seatbelt buckle |
| 2. | Headrest | 6. | Reduction insert |
| 3a. | Shoulder belt guide (for installation 100 – 150 cm) | 7. | 5-point seatbelt buckle cover |
| 3b. | Shoulder belt guide (for installation 76 – 105 cm) | 8. | 5-point seatbelt adjustment button |
| 4. | 5-point seatbelt cover | 9. | 5-point seatbelt adjustment strap |
| | | 10. | Seating |
| | | 11. | Lap belt guide |

12. Openings for shoulder belts
13. Shoulder belts
14. Seat backrest

15. Metal buckle
16. Backrest attachments

INSTALLATION IN THE CAR

Seat installation	Seat orientation	Seat position	Child's dimensions
<ul style="list-style-type: none"> - Installation using the 3-point car seatbelt - Child fastened with seatbelt 	Forward facing		76 to 105 cm Maximum 18 kg.
<ul style="list-style-type: none"> - Installation using the 3-point car seatbelt 	Forward facing		100 to 150 cm

INSTALLATION AND REMOVAL OF THE BACKREST

1. Place the rubber straps of the cover over the backrest attachments, place the plastic attachments in the corresponding holes of the base, then lift and position the backrest in an upright position (fig. 1).
2. To remove the backrest, push the seat backrest fully in a horizontal direction (fig. 2).
3. Disconnect the backrest attachments (16, fig. B) and separate the backrest from the base.
4. To reassemble the backrest, place the rubber straps of the cover over the backrest attachments, place the attachments in the corresponding holes of the base, then lift and set the backrest upright.

HEADREST ADJUSTMENT

1. When adjusting the height of the headrest, it is recommended to loosen and undo

the seatbelt as much as possible.

2. To adjust the height of the headrest, pull the adjustment belt (1, fig. B) and set the desired height (fig. 15).

NOTE

The height of the headrest should be matched to the height of the child. It should be neither too high nor too low. The headrest should surround the head. It should be neither below (e.g. at the level of the neck and shoulder blades) nor above (e.g. leaving the lower part of the head without any protection). A properly adjusted headrest protects the lower and upper part of a child's head, as well as the sides of the head.

SEAT INSTALLATION (76 – 105 CM GROUP)

Note! Children of 76 - 105 cm in height can only use the seat with a reduction insert.

1. Press the seatbelt adjustment button and loosen the seatbelt (fig. 3).
2. Unbuckle the seatbelt by pressing the central red buckle button (fig. 4).
3. Lift the upper part of the backrest and remove the reduction insert (fig. 5).
4. Place the seat on the seat of the car and pull the seatbelt out as far as possible. Make sure the seat is pressed against the backrest of the seat of the car (fig. 6).
5. Guide the car belt through the shoulder belt guide, located under the headrest (3b, fig. B), and the lap belt through the lap belt guides (11, fig. B), located under the armrests (fig. 7). Resting your knee on the seat, tighten the seatbelt in the direction of the strap retractor until it is as tight as possible.
6. Fasten the car belts. Correct fastening will be signaled by an audible click. Make sure the car belt is tight and not twisted (fig. 8).
7. Lower the backrest cushion and insert the reduction insert into the seat (fig. 9).
8. Place the child in the seat (fig. 10).
9. Adjust the height of the headrest (see: Headrest adjustment).
10. Connect the belt connectors (fig. 11) and then insert the belts in the buckle (fig. 12). You will hear a characteristic click.
11. Tighten the seatbelt with the belt adjustment strap (fig. 13) and pull the shoulder belts to make sure the child is properly secured (fig. 14).

NOTE

Make sure the seatbelt fits tightly around the child's body and that it is not twisted. Make sure the lap belts run low and protect the child's pelvis. The belts should be tight against the child's body, but should not be too tight and cause discomfort.

CONCEALING THE 5-POINT SEATBELT

NOTE! The following information applies to the 100 – 150 cm group.

1. Unbuckle the seatbelt by pressing the central red buckle button (fig. 4).
2. Remove the reduction insert and remove the seatbelt buckle cover (fig. 17).
3. Unfasten the metal clasps on the upper backrest cushion, then lift the headrest (see: Headrest adjustment) and the cushion upwards (fig. 18).
4. Undo the metal clasps located on the lower backrest cushion, then move the cushion to the right side (fig. 19).
5. Place all seatbelt components in the space under the lower backrest cushion (fig. 20).
6. Put the seatbelt buckle through the corresponding hole in the seat cover (fig. 21).
7. Place the seatbelt buckle in the storage compartment under the cover (fig. 22).
8. Adjust the tension of the hidden seatbelt with the strap (fig. 23).

SEAT INSTALLATION (100 – 150 CM GROUP)

1. Place the seat on the seat of the car and pull the seatbelt out as far as possible (fig. 6). Make sure the seat is pressed against the backrest of the seat of the car.
2. Place the child in the seat (fig. 24).
3. Adjust the height of the headrest (see: Headrest adjustment).
4. Guide the car seatbelt through the lap belt guides (11, fig. B) located under the armrests, and the shoulder belt (3a, fig. B) located in the headrest (fig. 25).
5. Fasten the car belts. Correct fastening will be signaled by an audible click. Make sure the car belt is tight and not twisted (fig. 26).

NOTE

The belts should be tight against the child's body, but should not be too tight and cause discomfort.

Ensure that the lap belt runs low, protects the child's pelvis and passes through the lap belt guides located under the armrests.

REMOVAL OF THE 5-POINT SEATBELT

1. Remove the reduction insert and remove the seatbelt buckle cover (fig. 17).
2. Unfasten the metal clasps on the upper backrest cushion, then lift the headrest (see: Headrest adjustment) and the cushion upwards (fig. 18).
3. Undo the metal clasps located on the lower backrest cushion, then move the cushion to the right side (fig. 19).
4. Remove the belts from the metal buckle at the back of the seat (fig. 27).

5. Put the belt covers through the loop (fig. 28) and then remove them by putting them through the corresponding holes in the backrest (fig. 29).

SEAT REMOVAL

Unbuckle the car seatbelt and remove it from the guides. Remove the seat from the car.

REMOVING AND ATTACHING THE COVER

1. To remove the seat cover, follow these steps:
2. Unfasten the metal clasps located at the back of the headrest cover, and remove the cover by pulling it upwards (fig. 30).
3. Remove the backrest cover by pulling it upwards (fig. 31).
4. Remove the seat base cover by pulling it upwards (fig. 32).

To reattach the cover, follow the above steps in reverse order.

CLEANING AND MAINTENANCE

- Minor dirt should be cleaned with a damp sponge and a mild detergent.
- The cover can be washed at a maximum temperature of 30°C. For this purpose, the cover must be completely removed from the seat (see: Removing the cover).
- Do not use a tumble dryer when drying. The cover should not be exposed to the sun for drying. Plastic parts can be cleaned using a damp cloth and mild detergent.
- Note! Do not use strong detergents or bleaching agents.

The photos are for illustrative purposes only, the actual appearance of the products may differ from those shown in the photos.

Drogi Kliencie!

Jeśli masz jakiegokolwiek uwagi lub pytania do zakupionego produktu, skontaktuj się z nami:

help@lionelo.com

Producent:

BrandLine Group Sp. z o. o.

A. Kręglewskiego 1, 61-248 Poznań, Polska

Produkt spełnia wymagania normy: R129/03.

INFORMACJA DLA GRUPY 76 - 105 CM**UWAGA**

Jest to uniwersalne ulepszone urządzenie przytrzymujące dla dzieci mocowane za pomocą pasów. Uzyskało ono homologację zgodnie z regulaminem ONZ nr 129, do stosowania przede wszystkim na „uniwersalnych pozycjach siedzących” wskazanych przez producentów pojazdów w instrukcji użytkownika pojazdu.

W przypadku wątpliwości należy skonsultować się z producentem lub sprzedawcą detalicznym ulepszonych urządzenia przytrzymującego dla dzieci.

INFORMACJA DLA GRUPY 100 - 150 CM**UWAGA**

To jest ulepszone urządzenie przytrzymujące dla dzieci typu „siedzenie podwyższające kategorii i-Size”. Uzyskało ono homologację zgodnie z regulaminem ONZ nr 129, do stosowania przede wszystkim na pozycjach siedzących dla „i-Size” wskazanych przez producentów pojazdów w instrukcji użytkownika pojazdu.

W przypadku wątpliwości należy skonsultować się z producentem lub sprzedawcą detalicznym ulepszonych urządzenia przytrzymującego dla dzieci.

Produkt nadaje się do montażu na miejscach oznaczonych symbolem  na rys. A, oznaczonych jako i-Size.

Produkt nadaje się do montażu na miejscu oznaczonym symbolem  na rys. A, wyłącznie w przypadku, gdy miejsce wyposażone jest w 3-punktowe pasy bezpieczeństwa.

Produkt nadaje się do montażu na miejscu oznaczonym symbolem  na rys. A, wyłącznie

w przypadku nieaktywnej poduszki powietrznej. Zaleca się montowanie fotelika jedynie na tylnych siedzeniach samochodu.



OSTRZEŻENIA:

- 1.** Produkt przeznaczony jest dla dzieci o wzroście pomiędzy 76 a 150 cm.
- 2.** Maksymalna waga dziecka w grupie wzrostowej 76 – 105 cm wynosi 18 kg.
- 3.** Uwaga – nie używaj urządzeń zwróconych przodem do kierunku jazdy, jeśli wiek dziecka nie przekracza 15 miesięcy.
- 4.** Twarde elementy oraz plastikowe części urządzenia przytrzymującego dla dzieci należy umieścić i zainstalować w taki sposób, by w normalnych warunkach eksploatacji pojazdu nie mogły zostać uwięzione przez przesuwane siedzenie lub drzwi pojazdu.
- 5.** Wszelkie pasy bezpieczeństwa przytrzymujące dziecko muszą być dobrze dopasowane do budowy jego ciała. Pasy nie mogą być skręcone.
- 6.** Taśmy mocujące urządzenie przytrzymujące do pojazdu muszą być napięte.
- 7.** Upewnij się, że pasy biodrowe przebiegają nisko, aby odpowiednio zabezpieczyły miednicę.
- 8.** Jeśli produkt został wystawiony na działanie silnych czynników (takich jak uderzenie), należy go wymienić.
- 9.** Nie należy dokonywać żadnych zmian w foteliku lub dodawać nowych elementów bez akceptacji organu udzielającego homologacji. Aby zapewnić dziecku maksymalne bezpieczeństwo, sprzęt należy zamocować i użytkować zgodnie z zaleceniami w instrukcji.
- 10.** Plastikowe elementy tego fotelika mogą nagrzewać się w słońcu i powodować oparzenia na skórze dziecka.
- 11.** Nigdy nie zostawiaj dziecka samego w foteliku w pojeździe.
- 12.** Bagaże i inne podobne elementy powinny być zabezpieczone, aby w sytuacji kolizji nie spowodowały żadnych obrażeń.
- 13.** Nie należy używać fotelika bez jego materiałowego pokrycia.
- 14.** Poszycie nie może być zastąpione elementem pochodzącym z innego zestawu. Stanowi ono integralny element zestawu i ma wpływ na działanie urządzenia przytrzymującego.
- 15.** Zawsze miej przy sobie niniejszą instrukcję obsługi. Zachowaj instrukcje obsługi przez cały okres użytkowania produktu.
- 16.** Zapoznaj się z instrukcją obsługi producenta pojazdu.

OPIS CZĘŚCI (RYS. B)

1. Pas regulacji zagłówka
2. Zagłówek
- 3a. Prowadnica pasa naramiennego (dot. montażu 100 – 150 cm)
- 3b. Prowadnica pasa naramiennego (dot. montażu 76 – 105 cm)
4. Osłona 5-punktowych pasów fotelikowych
5. Klamra 5-punktowych pasów fotelikowych
6. Wkładka redukcyjna
7. Osłona klamry 5-punktowych pasów fotelikowych
8. Przycisk regulacji 5-punktowych pasów fotelikowych
9. Taśma regulacji 5-punktowych pasów fotelikowych
10. Siedzisko
11. Prowadnica pasa biodrowego
12. Otwory na fotelikowe pasy naramienne
13. Fotelikowe pasy naramienne
14. Oparcie fotelika
15. Metalowa klamra
16. Zaczepy oparcia

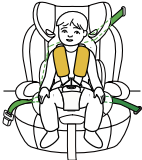
MONTAŻ W SAMOCHODZIE

Montaż fotelika	Orientacja fotelika	Pozycja fotelika	Wymiary dziecka
- Montaż za pomocą 3-punktowych samochodowych pasów bezpieczeństwa - Dziecko zapięte fotelikowymi pasami bezpieczeństwa	Przodem do kierunku jazdy		Od 76 do 105 cm Maksymalnie 18 kg.
- Montaż za pomocą 3-punktowych samochodowych pasów bezpieczeństwa	Przodem do kierunku jazdy		Od 100 do 150 cm

MONTAŻ I DEMONTAŻ OPARCIA

1. Nałóż gumowe taśmy poszycia na zaczepy oparcia, umieść plastikowe zaczepy w

odpowiednich otworach podstawy, a następnie unieś i ustaw oparcie w pozycji pionowej (rys. 1).

2. Aby zdjąć oparcie, pchnij oparcie siedziska całkowicie w kierunku poziomym (rys. 2).
3. Rozłącz zaczepy oparcia (16, rys. B) i oddziel oparcie od podstawy.
4. W celu ponownego montażu oparcia należy nałożyć gumowe taśmy poszycia na zaczepy oparcia, umieścić zaczepy w odpowiednich otworach podstawy, a następnie unieś i ustawić oparcie w pozycji pionowej.

REGULACJA ZAGŁÓWKA

1. W trakcie regulacji wysokości zagłówek zaleca się maksymalne poluzowanie i rozpięcie pasów fotelikowych.
2. W celu regulacji wysokości zagłówek, pociągnij za pas regulacji (1, rys. B) i ustaw wybraną wysokość (rys. 15).

UWAGA

Wysokość zagłówek powinna być dopasowana do wzrostu dziecka. Nie może być ani za wysoka, ani za niska. Zagłówek fotelika powinien otaczać głowę. Nie może znajdować się ani poniżej (np. na wysokości szyi i łopatek), ani powyżej (np. pozostawiając dolną część głowy bez żadnej ochrony). Odpowiednio ustawiony zagłówek zabezpiecza dolną i górną część dziecięcej głowy, a także jej boki.

Regulując zagłówek, upewnij się, że fotelikowy pas naramienny znajduje się na tym samym poziomie co ramiona dziecka (rys. 16).

MONTAŻ FOTELIKA (GRUPA 76 – 105 CM)

Uwaga! Dzieci o wzroście 76 – 105 cm mogą korzystać z siedziska wyłącznie z użyciem wkładki redukcyjnej.

1. Wciśnij przycisk regulacji pasów fotelikowych i poluzuj pasy (rys. 3).
2. Rozepnij pasy fotelikowe wciskając środkowy czerwony przycisk klamry (rys. 4).
3. Unieś górną poduszkę oparcia i wyjmij wkładkę redukcyjną (rys. 5).
4. Umieść fotelik na kanapie samochodu i maksymalnie wyciągnij pas bezpieczeństwa. Upewnij się, że fotelik jest dociśnięty do oparcia kanapy samochodu (rys. 6).
5. Poprowadź pas samochodowy przez prowadnicę pasa naramiennego, znajdującą się pod zagłówkiem (3b, rys. B), a pas biodrowy przez prowadnicę pasa biodrowego (11, rys. B), znajdujące się pod podłokietnikami (rys. 7). Opierając kolano na foteliku, napnij pas bezpieczeństwa w kierunku zwijacza taśmy, aż będzie on maksymalnie naprężony.
6. Zapnij pasy samochodowe. Prawidłowe zapięcie zasygnalizuje słyszalne kliknięcie.

- Upewnij się, że pas samochodowy jest napięty i nie jest skręcony (rys. 8).
7. Opuść poduszkę oparcia i włóż wkładkę redukcyjną do fotelika (rys. 9).
 8. Umieść dziecko w foteliku (rys. 10).
 9. Wyreguluj wysokość zagłówka (patrz: Regulacja zagłówka).
 10. Połącz złącza pasów (rys. 11), a następnie włóż pasy do klamry (rys. 12). Usłyszysz charakterystyczne kliknięcie.
 11. Zacieśnij pasy fotelikowe za pomocą taśmy regulacji pasów (rys. 13) i pociągnij za pasy naramienne, aby upewnić się, że dziecko jest odpowiednio zabezpieczone (rys. 14).

UWAGA

Upewnij się, że pasy fotelika przylegają ściśle do ciała dziecka i że nie są poskręcane. Upewnij się, że pasy biodrowe przebiegają nisko i chronią miednicę dziecka. Pasy powinny być ciasne względem ciała dziecka, nie powinny jednak być zbyt ciasne i wywoływać dyskomfortu.

UKRYWANIE 5-PUNKTOWYCH PASÓW FOTELIKOWYCH

UWAGA! Poniższe informacje dotyczą grupy 100 – 150 cm.

1. Rozepnij pasy fotelikowe wciskając środkowy czerwony przycisk klamry (rys. 4).
2. Wyjmij wkładkę redukcyjną i zdejmij osłonę klamry pasów fotelikowych (rys. 17).
3. Rozepnij metalowe zatrzaski na górnej poduszce oparcia, a następnie unieś zagłówek (patrz: Regulacja zagłówka) oraz poduszkę ku górze (rys. 18).
4. Rozepnij metalowe zatrzaski znajdujące się na dolnej poduszce oparcia, a następnie przesunij poduszkę na prawą stronę (rys. 19).
5. Umieść wszystkie elementy pasów fotelikowych w przestrzeni pod dolną poduszką oparcia (rys. 20).
6. Przełóż klamrę pasów fotelikowych przez odpowiedni otwór znajdujący się w poszyciu siedziska (rys. 21).
7. Umieść klamrę pasów fotelikowych w schowku znajdującym się pod poszyciem (rys. 22).
8. Wyreguluj napięcie schowanych pasów fotelikowych za pomocą taśmy (rys. 23).

MONTAŻ FOTELIKA (GRUPA 100 – 150 CM)

1. Umieść fotelik na kanapie samochodu i maksymalnie wyciągnij pas bezpieczeństwa (rys. 6). Upewnij się, że fotelik jest dociśnięty do oparcia kanapy samochodu.
2. Umieść dziecko w foteliku (rys. 24).
3. Wyreguluj wysokość zagłówka (patrz: Regulacja zagłówka).
4. Poprowadź samochodowy pas bezpieczeństwa przez prowadnice pasa biodrowego (11, rys. B) znajdujące się pod podłokietnikami, oraz naramiennego (3a, rys. B),

znajdującego się w zagłówku (rys. 25).

5. Zapnij pasy samochodowe. Prawidłowe zapięcie zasygnalizuje słyszalne kliknięcie. Upewnij się, że pas samochodowy jest napięty i nie jest skręcony (rys. 26).

UWAGA

Pasy powinny być ciasne względem ciała dziecka, nie powinny jednak być zbyt ciasne i wywoływać dyskomfortu.

Upewnij się, że pas biodrowy przebiega nisko, chroni miednicę dziecka i przechodzi przez prowadnice pasa biodrowego znajdujące się pod podłokietnikami.

DEMONTAŻ 5-PUNKTOWYCH PASÓW FOTELIKOWYCH

1. Wyjmij wkładkę redukcijną i zdejmij osłonę klamry pasów fotelikowych (rys. 17).
2. Rozepnij metalowe zatrzaski na górnej poduszce oparcia, a następnie unieś zagłówek (patrz: Regulacja zagłówka) oraz poduszkę ku górze (rys. 18).
3. Rozepnij metalowe zatrzaski znajdujące się na dolnej poduszce oparcia, a następnie przesunij poduszkę na prawą stronę (rys. 19).
4. Zdejmij pasy z metalowej klamry znajdującej się z tyłu fotelika (rys. 27).
5. Przelóż osłony pasów przez pętelkę (rys. 28), a następnie wyjmij, przekładając przez odpowiednie otwory w oparciu (rys. 29).

DEMONTAŻ FOTELIKA

Odepnij samochodowy pas bezpieczeństwa i wyjmij go z prowadnic. Wyjmij fotelik z samochodu.

ZDEJMOWANIE I ZAKŁADANIE POSZYCIA

Aby zdjąć poszycie fotelika, wykonaj następujące kroki:

1. Odepnij metalowe zatrzaski znajdujące się w tylnej części poszycia zagłówka, a następnie zdejmij poszycie, pociągając je ku górze (rys. 30).
2. Zdejmij poszycie oparcia, pociągając je w górę (rys. 31).
3. Zdejmij poszycie podstawy siedziska, pociągając je w górę (rys. 32).

Aby ponownie założyć poszycie, wykonaj powyższe kroki w odwrotnej kolejności.

CZYSZCZENIE I KONSERWACJA

- Niewielkie zabrudzenia należy czyścić za pomocą wilgotnej gąbki i delikatnego środka czyszczącego.
- Poszycie można prać w temperaturze maksymalnej 30°C. W tym celu poszycie należy

całkowicie zdjęć z fotelika (patrz: Zdejmowanie poszycia).

- Przy suszeniu nie należy korzystać z suszarek. Nie powinno się wystawiać poszycia na promienie słoneczne w celu wysuszenia. Plastikowe elementy można wyczyścić przy użyciu wilgotnej ściereczki i łagodnego detergentu.
- Uwaga! Nie należy używać silnych detergentów ani środków wybielających.

Zdjęcia mają charakter poglądowy, rzeczywisty wygląd produktów może różnić się od prezentowanego na zdjęciach.

DE

Sehr geehrter Kunde!

Falls Sie Fragen oder Anmerkungen zu dem gekauften Produkt haben, setzen Sie sich mit uns in Verbindung: help@lionelo.com

Hersteller:

BrandLine Group Sp. z o. o.

A. Kręglewskiego 1, 61-248 Poznań, Polen

Das Produkt erfüllt die Anforderungen der Norm: R129/03.

INFORMATIONEN FÜR DIE GRUPPE 76 - 105 CM

ACHTUNG

Es handelt sich um ein verbessertes universelles Kinderrückhaltesystem, das mit Gurten befestigt wird. Es ist nach der UN-Regelung Nr. 129 für die Verwendung in den von den Fahrzeugherstellern in der Betriebsanleitung des Fahrzeugs angegebenen "universellen Sitzpositionen" zugelassen.

Wenden Sie sich im Zweifelsfall an den Hersteller oder Händler des erweiterten Kinderrückhaltesystems.

INFORMATIONEN FÜR DIE GRUPPE 100 - 150 CM

ACHTUNG

Dies ist ein verbessertes Kinderrückhaltesystem des Typs "i-Size Kategorie Sitzerrhöhung". Es wurde gemäß der UN-Regelung Nr. 129 für die Verwendung in erster Linie auf den von den Fahrzeugherstellern in der Betriebsanleitung des Fahrzeugs angegebenen Sitzpositionen für "i-Size" genehmigt.

Wenden Sie sich im Zweifelsfall an den Hersteller oder Händler des erweiterten Kinderrückhaltesystems..

Das Produkt ist für die Installation in den mit dem Symbol  in Abb. A gekennzeichneten Räumen, die als i-Size bezeichnet werden, geeignet.

Das Produkt ist nur für die Montage auf dem mit dem Symbol  in Abb. A. gekennzeichneten Sitz geeignet, wenn der Sitz mit 3-Punkt-Gurten ausgestattet ist.

Das Produkt ist nur für den Einbau in der mit dem Symbol  in Abb. A. gekennzeichneten Position geeignet, wenn der Airbag deaktiviert ist. Es wird empfohlen, den Kindersitz nur auf den Rücksitzen des Fahrzeugs zu montieren.

WARNHINWEISE:

1. Das Produkt ist für Kinder mit einer Körpergröße zwischen 76 und 150 cm konzipiert.
2. Das maximale Gewicht eines Kindes in der Größengruppe 76 - 105 cm beträgt 18 kg.
3. Achtung - verwenden Sie den Kindersitz nicht in Fahrtrichtung, wenn Ihr Kind unter 15 Monate alt ist.
4. Die harten Teile und Kunststoffteile des Kinderrückhaltesystems müssen so angebracht und eingebaut werden, dass sie unter normalen Betriebsbedingungen des Fahrzeugs nicht von einem Schiebesitz oder einer Fahrzeugtür eingeklemmt werden können.
5. Alle Gurte der Kinderrückhalteeinrichtung müssen eng am Körper des Kindes anliegen. Die Gurte dürfen nicht verdreht sein.
6. Die Gurte, mit denen die Rückhalteeinrichtung am Fahrzeug befestigt ist, müssen straff sein.
7. Stellen Sie sicher, dass die Beckengurte tief verlaufen, um das Becken ausreichend zu sichern.
8. Wenn das Produkt starken Einflüssen (z.B. Stößen) ausgesetzt war, sollte es ersetzt werden.
9. Nehmen Sie ohne Genehmigung der Zulassungsbehörde keine Änderungen am Kindersitz vor und fügen Sie keine neuen Komponenten hinzu. Um die maximale Sicherheit für Ihr Kind zu gewährleisten, muss das Gerät wie in der Anleitung empfohlen gesichert und verwendet werden.
10. Die Kunststoffteile dieses Kindersitzes können in der Sonne heiß werden und Verbrennungen auf der Haut des Kindes verursachen.

11. Lassen Sie ein Kind niemals allein in einem Kindersitz in einem Fahrzeug.
12. Gepäckstücke und andere ähnliche Gegenstände sollten so gesichert werden, dass sie bei einem Zusammenstoß keine Verletzungen verursachen können.
13. Benutzen Sie den Kindersitz nicht ohne seinen Stoffbezug.
14. Der Bezug darf nicht durch einen Artikel aus einem anderen Set ersetzt werden. Er ist ein integraler Bestandteil des Sets und beeinflusst die Funktion des Rückhaltesystems.
15. ZTragen Sie diese Gebrauchsanweisung immer bei sich. ZBewahren Sie die Gebrauchsanweisung während der gesamten Lebensdauer des Produkts auf.
16. Lesen Sie die Gebrauchsanweisung des Fahrzeugherstellers.

BESCHREIBUNG DER TEILE (ABB. B)

- | | |
|--|---|
| 1. Gurt zur Einstellung der Kopfstütze | 8. Einstellknopf für 5-Punkt-Gurt |
| 2. Kopfstütze | 9. Gurt für die Einstellung des 5-Punkt-Gurts |
| 3a. Führung für den Schultergurt (für Einbau 100 - 150 cm) | 10. Sitz |
| 3b. Führung für den Schultergurt (für Einbau 76 - 105 cm) | 11. Führung des Beckengurtes |
| 4. Abdeckung für 5-Punkt-Gurt | 12. Öffnungen für die Schultergurte |
| 5. Verschluss für den 5-Punkt-Gurt | 13. Schultergurt des Kindersitzes |
| 6. Reduktionseinsatz | 14. Lehne des Kindersitzes |
| 7. Abdeckung für den Verschluss des 5-Punkt-Sicherheitsgurts | 15. Metallschnalle |
| | 16. Klettbänder an der Rückenlehne |

MONTAGE IM FAHRZEUG

Montage des Kindersitzes	Ausrichtung des Kindersitzes	Position des Kindersitzes	Maße des Kindes
<ul style="list-style-type: none"> - Befestigung mit dem 3-Punkt-Gurt des Autos - Anschnallen des Kindes mit Gurten 	In Fahrtrichtung		Von 76 bis 105 cm Maximal 18 kg

- Befestigung mit dem 3-Punkt-Gurt des Autos	In Fahrtrichtung		Von 100 bis 150 cm
--	------------------	--	--------------------

MONTAGE UND DEMONTAGE DER RÜCKENLEHNE

1. Bringen Sie die Gummibänder des Bezugs an den Verschlüssen der Rückenlehne an, stecken Sie die Kunststoffverschlüsse in die entsprechenden Löcher der Basis, heben Sie dann die Rückenlehne an und stellen Sie sie aufrecht (Abb. 1).
2. Um die Rückenlehne zu entfernen, schieben Sie die Rückenlehne vollständig in die horizontale Richtung (Abb. 2).
3. Lösen Sie die Haken der Rückenlehne (16, Abb. B) und trennen Sie die Rückenlehne von der Basis.
4. Um die Rückenlehne wieder zusammenzubauen, legen Sie die Gummibänder des Bezugs über die Verriegelungen der Rückenlehne, stecken Sie die Verriegelungen in die entsprechenden Löcher der Basis, heben Sie dann die Rückenlehne an und stellen Sie sie aufrecht.

REGULIERUNG DER KOPFSTÜTZE

1. Wenn Sie die Höhe der Kopfstütze verstellen, sollten Sie die Gurte so weit wie möglich lockern und lösen.
2. Um die Höhe der Kopfstütze einzustellen, ziehen Sie am Gurt (1, Abb. B) und stellen Sie die gewünschte Höhe ein (Abb. 15).

ACHTUNG

Die Höhe der Kopfstütze sollte auf die Körpergröße des Kindes abgestimmt sein. Sie sollte weder zu hoch noch zu niedrig sein. Die Kopfstütze sollte den Kopf umschließen. Sie sollte weder unterhalb (z.B. auf Höhe des Nackens und der Schulterblätter) noch oberhalb (z.B. den unteren Teil des Kopfes ungeschützt lassen) liegen. Eine richtig positionierte Kopfstütze schützt den unteren und oberen Teil des Kopfes eines Kindes sowie die Seiten des Kopfes. Achten Sie beim Einstellen der Kopfstütze darauf, dass sich der Schultergurt des Sitzes auf gleicher Höhe mit den Schultern des Kindes befindet (Abb. 16).

MONTAGE DES KINDERSITZES (GRUPPE 76 - 105 CM)

Achtung! Kinder mit einer Körpergröße von 76 - 105 cm dürfen den Sitz nur mit einem Reduziereinsatz verwenden.

1. Drücken Sie den Gurtverstellknopf des Sicherheitsgurtes und lösen Sie die Sicherheitsgurte (Abb. 3).
2. Lösen Sie die Gurte, indem Sie auf den mittleren roten Knopf des Gurtschlösses drücken (Abb. 4).
3. Heben Sie das obere Rückenkissen an und entfernen Sie das Sitzkissen (Abb. 5).
4. Legen Sie den Kindersitz auf den Autositz und ziehen Sie den Gurt so weit wie möglich heraus. Achten Sie darauf, dass der Kindersitz gegen die Rückenlehne des Autositzes gedrückt wird (Abb. 6).
5. Führen Sie den Autogurt durch die Schultergurtführung, die sich unter der Kopfstütze befindet (3b, Abb. B) und den Beckengurt durch die Beckengurtführungen (11, Abb. B), die sich unter den Armlehnen befinden (Abb. 7). Legen Sie Ihr Knie auf den Kindersitz und ziehen Sie den Gurt in Richtung des Gurtaufrollers an, bis er so straff wie möglich ist.
6. Legen Sie die Gurte im Auto an. Das korrekte Anlegen wird durch ein hörbares Klicken signalisiert. Vergewissern Sie sich, dass der Autogurt straff und nicht verdreht ist (Abb. 8).
7. Klappen Sie das Sitzkissen herunter und legen Sie das Sitzkissen in den Kindersitz ein (Abb. 9).
8. Setzen Sie das Kind in den Kindersitz (Abb. 10).
9. Stellen Sie die Höhe der Kopfstütze ein (siehe Einstellen der Kopfstütze).
10. Führen Sie die Gurtverbinder zusammen (Abb. 11) und legen Sie dann die Gurte in das Schloss ein (Abb. 12). Sie werden ein charakteristisches Klicken hören.
11. Ziehen Sie die Sicherheitsgurte mit dem Gurtverstellband fest (Abb. 13) und ziehen Sie an den Schultergurten, um sicherzustellen, dass das Kind richtig gesichert ist (Abb. 14).

ACHTUNG

Vergewissern Sie sich, dass die Gurte des Kindersitzes eng am Körper des Kindes anliegen und dass sie nicht verdreht sind. Stellen Sie sicher, dass die Beckengurte tief verlaufen und das Becken des Kindes schützen. Die Gurte sollten eng am Körper des Kindes anliegen, aber nicht zu eng sein und Unbehagen verursachen.

VERBERGEN DES 5-PUNKT-GURTS

ACHTUNG! Die folgenden Informationen gelten für die Gruppe 100 - 150 cm.

1. Lösen Sie die Sicherheitsgurte, indem Sie auf den mittleren roten Knopf des Gurtschlusses drücken (Abb. 4).
2. Entfernen Sie den Reduktionseinsatz und nehmen Sie die Abdeckung des Sicherheitsgurtschlusses ab (Abb. 17).
3. Lösen Sie die Metallaschen am oberen Rückenlehnenpolster und heben Sie die Kopfstütze (siehe Kopfstützeinstellung) und das Polster nach oben (Abb. 18).
4. Lösen Sie die Metallaschen am unteren Rückenlehnenpolster und schieben Sie das Polster auf die rechte Seite (Abb. 19).
5. Legen Sie alle Komponenten des Sicherheitsgurts in den Raum unter dem unteren Rückenlehnenpolster (Abb. 20).
6. Führen Sie das Gurtschloss durch das entsprechende Loch im Bezug des Sitzes (Abb. 21).
7. Legen Sie das Gurtschloss in das Ablagefach unter dem Bezug (Abb. 22).
8. Stellen Sie die Spannung der verstaute Sicherheitsgurte mit dem Gurt ein (Abb. 23).

MONTAGE DES KINDERSITZES (GRUPPE 100 - 150 CM)

1. Legen Sie den Kindersitz auf die Rückenlehne des Autositzes und ziehen Sie den Gurt so weit wie möglich heraus (Abb. 6). Achten Sie darauf, dass der Kindersitz gegen die Rückenlehne der Sitzbank gedrückt wird.
2. Setzen Sie das Kind in den Kindersitz (Abb. 24).
3. Stellen Sie die Höhe der Kopfstütze ein (siehe Einstellung der Kopfstütze).
4. Führen Sie den Autogurt durch die Beckengurtführungen (11, Abb. B), die sich unter den Armlehnen befinden, und den Schultergurt (3a, Abb. B), der sich in der Kopfstütze befindet (Abb. 25).
5. Legen Sie die Gurte im Auto an. Das korrekte Anlegen wird durch ein hörbares Klicken signalisiert. Vergewissern Sie sich, dass der Gurt straff sitzt und nicht verdreht ist (Abb. 26).

ACHTUNG

Die Gurte sollten eng am Körper des Kindes anliegen, aber nicht zu eng sein und Unbehagen verursachen.

Achten Sie darauf, dass der Beckengurt tief verläuft, das Becken des Kindes schützt und durch die Beckengurtführungen unter den Armlehnen verläuft.

DEMONTAGE DES 5-PUNKT-GURTS

1. Entfernen Sie den Reduziereinsatz und nehmen Sie die Abdeckung des Sicherheitsgurtschlusses ab (Abb. 17).
2. Lösen Sie die Metallaschen am oberen Rückenlehnenpolster und heben Sie die Kopfstütze (siehe Kopfstützeinstellung) und das Polster nach oben (Abb. 18).
3. Lösen Sie die Metallschnappverschlüsse am unteren Rückenlehnenpolster und schieben Sie das Polster nach rechts (Abb. 19).
4. Entfernen Sie die Gurte aus der Metallschnalle an der Rückseite des Kindersitzes (Abb. 27).
5. Führen Sie die Gurtabdeckungen durch die Schlaufe (Abb. 28) und entfernen Sie sie dann, indem Sie sie durch die entsprechenden Löcher in der Rückenlehne stecken (Abb. 29).

DEMONTAGE DES KINDERSITZES

Schnallen Sie den Gurt ab und entfernen Sie ihn aus den Führungen. Entfernen Sie den Kindersitz aus dem Auto.

ENTFERNEN UND ANBRINGEN DER BEZÜGE

Um den Bezug des Kindersitzes zu entfernen, gehen Sie wie folgt vor:

1. Lösen Sie die Metallklammern an der Rückseite des Kopfstützenbezugs und entfernen Sie den Bezug, indem Sie ihn nach oben ziehen (Abb. 30).
2. Entfernen Sie den Bezug der Rückenlehne, indem Sie ihn nach oben ziehen (Abb. 31).
3. Entfernen Sie den Bezug der Sitzfläche, indem Sie ihn nach oben ziehen (Abb. 32).

Um den Bezug wieder anzubringen, führen Sie die oben genannten Schritte in umgekehrter Reihenfolge aus.

REINIGUNG UND PFLEGE

- Leichte Verschmutzungen sollten mit einem feuchten Schwamm und einem milden Reinigungsmittel gereinigt werden.
- Der Bezug kann bei einer maximalen Temperatur von 30°C gewaschen werden. Dazu muss der Bezug vollständig vom Kindersitz abgenommen werden (siehe Abnehmen des Bezugs).
- Verwenden Sie zum Trocknen keinen Wäschetrockner. Der Bezug sollte zum Trocknen nicht in die Sonne gelegt werden. Kunststoffteile können mit einem feuchten Tuch und einem milden Reinigungsmittel gereinigt werden.

- Achtung! Keine starken Reinigungs- oder Bleichmittel verwendet werden sollten.

Die Fotos dienen nur zur Veranschaulichung. Das tatsächliche Aussehen der Produkte kann von den Abbildungen abweichen.

RU

Дорогой клиент!

Если у вас есть какие-либо комментарии или вопросы относительно приобретенного продукта, пожалуйста, свяжитесь с нами: help@lionelo.com

Производитель:

BrandLine Group Sp. из о. о.

A. Kręglewskiego 1, 61-248 Познань, Польша

Продукт соответствует требованиям стандарта: R129/03.

ИНФОРМАЦИЯ ДЛЯ ГРУППЫ 76 - 105 CM

ВНИМАНИЕ

Это универсальная усиленная детская удерживающая система, которая крепится ремнями. В соответствии с Правилами № 129 ООН она была одобрена для использования главным образом в «универсальных местах для сидения», указанных изготовителями транспортных средств в руководстве по эксплуатации транспортного средства.

В случае сомнений проконсультируйтесь с производителем или продавцом усовершенствованной детской удерживающей системы.

ИНФОРМАЦИЯ ДЛЯ ГРУППЫ 100-150 CM

ВНИМАНИЕ

Это улучшенная система безопасности для детей i-Size. В соответствии с Правилами № 129 ООН она была одобрена для использования главным образом в «универсальных местах для сидения», указанных изготовителями транспортных средств в руководстве по эксплуатации транспортного средства.

В случае сомнений проконсультируйтесь с производителем или продавцом усовершенствованной детской удерживающей системы.

Изделие подходит для установки в местах, отмеченных символом  на рис. А, с пометкой i-Size..

Изделие подходит для установки в месте, отмеченном символом  на рис. А, только если это место оборудовано 3-точечными ремнями безопасности.

Изделие подходит для установки в месте, отмеченном  на рис. А, только при неактивной подушке безопасности. Автокресло рекомендуется устанавливать только на задние сиденья автомобиля.

ПРЕДУПРЕЖДЕНИЯ:

- 1.** Продукт предназначен для детей ростом от 76 до 150 см.
- 2.** Максимальный вес ребенка в ростовой группе 76-105 см – 18 кг.
- 3.** Предупреждение. Не используйте устройство лицом по направлению движения, если вашему ребенку меньше 15 месяцев.
- 4.** Жесткие компоненты и пластмассовые детали детской удерживающей системы должны быть расположены и установлены таким образом, чтобы при нормальных условиях эксплуатации транспортного средства они не могли быть зажаты сдвижным сиденьем или дверью транспортного средства.
- 5.** Любые ремни безопасности, удерживающие ребенка, должны соответствовать форме тела ребенка. Ремни не должны быть перекручены.
- 6.** Ремни крепления автокресла к автомобилю должны быть натянуты.
- 7.** Убедитесь, что поясные ремни опущены ниже, чтобы надежно зафиксировать таз.
- 8.** Если изделие подвергалось воздействию сильных элементов (например, ударам), его необходимо заменить.
- 9.** Не вносите никаких изменений в сиденье и не добавляйте новые элементы без разрешения уполномоченного органа. Чтобы обеспечить максимальную безопасность вашего ребенка, оборудование следует закреплять и использовать в соответствии с рекомендациями инструкции.
- 10.** Пластиковые части автокресла могут нагреваться на солнце и вызывать ожоги кожи ребенка.
- 11.** Никогда не оставляйте ребенка одного в автокресле в автомобиле.
- 12.** Багаж и другие подобные предметы должны быть закреплены так, чтобы они не причинили никаких травм в случае столкновения.

13. Не используйте сиденье без тканевого чехла.
14. Обшивка не может быть заменена элементом из другого комплекта. Она является составной частью набора и влияет на работу удерживающей системы.
15. Всегда имейте при себе данное руководство по эксплуатации. Сохраняйте инструкцию по эксплуатации в течение всего срока службы изделия.
16. См. руководство производителя транспортного средства.

ОПИСАНИЕ ЧАСТЕЙ (РИС. В)

- | | |
|--|--|
| <ol style="list-style-type: none"> 1. Ремень регулировки подголовника 2. Подголовник 3а. Направляющая плечевого ремня (для установки 100 - 150 см) 3б. Направляющая плечевого ремня (для установки 76 - 105 см) 4. Чехол для 5-точечных ремней безопасности 5. Пряжка 5-точечных ремней безопасности 6. Переходная вставка 7. Накладка на пряжку для 5-точечных ремней безопасности. | <ol style="list-style-type: none"> 8. Кнопка регулировки 5-точечных ремней безопасности. 9. Регулировочная лента для 5-точечных ремней безопасности. 10. Сиденье 11. Направляющая поясного ремня 12. Отверстия для плечевых ремней автокресла 13. Плечевые ремни безопасности 14. Спинка сиденья 15. Металлическая пряжка 16. Задние крючки |
|--|--|

УСТАНОВКА В АВТОМОБИЛЕ

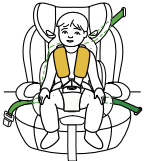
Установка автокресла	Направление автокресла	Направление автокресла	Размеры ребенка
<p>- Установка с 3-точечными ремнями безопасности автомобиля</p> <p>- Ребенок пристегнут ремнем безопасности</p>	Лицом по направлению движения		<p>От 76 до 105 см</p> <p>Максимально 18 кг.</p>

<p>- Установка с 3-точечными ремнями безопасности автомобиля</p>	<p>Лицом по направлению движения</p>		<p>От 100 до 150 см</p>
--	--------------------------------------	--	-------------------------

СБОРКА СПИНКИ / СНЯТИЕ СПИНКИ

1. Наденьте резиновые полоски чехла на крючки спинки, поместите крючки в соответствующие отверстия в основании, затем поднимите и установите спинку в вертикальное положение (рис. 1).
2. Спинка может быть разобрана (рис. 2). Для этого: Сдвиньте спинку сиденья до упора в горизонтальное положение.
3. Освободите крючки спинки (16, рис. В) и отделите спинку от основания.
4. Чтобы собрать спинку, наденьте резиновые полоски обшивки на крючки спинки, вставьте крючки в соответствующие отверстия в основании, затем поднимите спинку и установите ее в вертикальное положение.

РЕГУЛИРОВКА ПОДГОЛОВНИКА

1. При регулировке высоты подголовника рекомендуется максимально ослабить и расстегнуть ремни безопасности.
2. Чтобы отрегулировать высоту подголовника, потяните за регулировочный ремень (1, рис. В) и установите желаемую высоту (рис. 15).

ВНИМАНИЕ

Высота подголовника должна соответствовать росту ребенка. Она не может быть ни слишком высокой, ни слишком низкой. Подголовник сиденья должен охватывать голову. Она не должна быть ни ниже (например, на уровне шеи и лопаток), ни выше (например, оставляя незащищенной нижнюю часть головы). Правильно отрегулированный подголовник защищает нижнюю и верхнюю части головы ребенка, а также ее бока.

При регулировке подголовника следите за тем, чтобы плечевой ремень сиденья находился на уровне плеч ребенка (рис. 16).

СБОРКА СИДЕНЬЯ (ГРУППА 76 - 105 СМ)

Внимание! Дети ростом от 76 до 105 см могут пользоваться сиденьем только с применением уменьшающей вставки.

1. Нажмите кнопку регулировки ремней безопасности и ослабьте ремни (рис. 3).
2. Отстегните ремни безопасности, нажав на среднюю красную кнопку замка (рис. 4).
3. Поднимите верхнюю подушку спинки и снимите переходную вставку (рис. 5).
4. Установите автокресло на автокресло и максимально вытяните ремень безопасности, убедившись, что автокресло прижато к спинке автокресла (рис. 6).
5. Проведите автомобильный ремень через направляющую плечевого ремня, расположенную под подголовником (3б, рис. В), и поясной ремень через направляющие поясного ремня (11, рис. В), расположенные под подлокотниками (рис. 7). Опирая колено на кресло, затяните ремень безопасности в направлении механизма закрутки, пока он не будет максимально натянут.
6. Пристегните ремни безопасности автомобиля. Слышимый щелчок укажет на правильное крепление. Убедитесь, что автомобильный ремень натянут и не перекручен (рис. 8).
7. Опустите подушку спинки и вставьте уменьшающую вставку в сиденье (рис. 9).
8. Посадите ребенка в кресло (рис. 10).
9. Отрегулируйте высоту подголовника (см.: Регулировка подголовника).
10. Соедините соединители ремней (рис. 11), а затем вставьте ремни в пряжку (рис. 12). Вы услышите характерный щелчок.
11. Натяните ремни безопасности с помощью регулировочного ремня (рис. 13) и потяните плечевые ремни, чтобы убедиться, что ребенок надежно закреплен (рис. 14).

ВНИМАНИЕ

Убедитесь, что ремни безопасности плотно прилегают к телу ребенка и не перекручены. Убедитесь, что поясные ремни опускаются низко и защищают таз вашего ребенка. Ремни должны плотно прилегать к телу ребенка, но не должны быть слишком тугими и вызывать дискомфорт.

СКЛАДЫВАНИЕ 5-ТОЧЕЧНОГО РЕМНЯ БЕЗОПАСНОСТИ

ВНИМАНИЕ! Следующая информация относится к группе 100–150 см.

1. Отстегните ремни безопасности, нажав на среднюю красную кнопку замка (рис. 4).

2. Снимите переходную вставку и снимите кожух замка ремня безопасности (рис. 17).
3. Расстегните металлические защелки на верхней подушке спинки, а затем поднимите подголовник (см.: Регулировка подголовника) и подушку вверх (рис. 18).
4. Расстегните металлические защелки на нижней подушке спинки, а затем переместите подушку в правую сторону (рис. 19).
5. Разместите все элементы ремней безопасности в пространстве под нижней подушкой спинки (рис. 20).
6. Вставьте пряжку ремня безопасности в соответствующее отверстие в чехле сиденья (рис. 21).
7. Поместите пряжки ремней безопасности в отсек для хранения под крышкой (рис. 22).
8. Отрегулируйте натяжение втянутых ремней безопасности лямкой (рис. 23).

СБОРКА СИДЕНЬЯ (ГРУППА 100 - 150 CM)

1. Установите автокресло на кресло автомобиля и максимально вытяните ремень безопасности (рис. 6). Убедитесь, что автокресло прижато к спинке автокресла.
2. Поместите ребенка в сиденье (рис. 24).
3. Отрегулируйте высоту подголовника (см.: Регулировка подголовника).
4. Проведите ремень безопасности автомобиля через направляющие поясного ремня (11, рис. В), расположенные под подлокотниками, и направляющие плечевого ремня (3а, рис. В), расположенные в подголовнике (рис. 25).
5. Пристегните ремни безопасности автомобиля. Слышимый щелчок укажет на правильное крепление. Убедитесь, что автомобильный ремень натянут и не перекручен (рис. 26).

ВНИМАНИЕ

Ремни должны плотно прилегать к телу ребенка, но не должны быть слишком тугими и вызывать дискомфорт.

Убедитесь, что поясной ремень расположен низко, защищает таз ребенка и проходит через направляющие поясного ремня, расположенные под подлокотниками.

СНЯТИЕ 5-ТОЧЕЧНОГО РЕМНЯ СИДЕНЬЯ

1. Снимите переходную вставку и снимите кожух замка ремня безопасности (рис. 17).

2. Расстегните металлические защелки на верхней подушке спинки, а затем поднимите подголовник (см.: Регулировка подголовника) и подушку вверх (рис. 18).
3. Расстегните металлические защелки на нижней подушке спинки, а затем переместите подушку в правую сторону (рис. 19).
4. Снимите ремни с металлической пряжки на спинке сиденья (рис. 27).
5. Проденьте чехлы ремней через петлю (рис. 28), а затем снимите их через соответствующие отверстия в спинке (рис. 29).

СНЯТИЕ СИДЕНЬЯ

Отстегните ремень безопасности автомобиля и снимите его с направляющих. Снимите автокресло с автомобиля.

СНЯТИЕ И УСТАНОВКА ЧЕХЛА

Чтобы снять чехол сиденья, выполните следующие действия:

1. Расстегните металлические защелки на задней части чехла подголовника, затем снимите чехол, потянув его вверх (рис. 30).
2. Снимите обивку спинки, потянув ее вверх (рис. 31).
3. Снимите крышку основания сиденья, потянув ее вверх (рис. 32). Чтобы прикрепить крышку, выполните описанные выше действия в обратном порядке.

ЧИСТКА И ОБСЛУЖИВАНИЕ

- Легкие загрязнения следует очищать влажной губкой с мягким моющим средством.
- Чехол можно стирать при максимальной температуре 30°C. Для этого необходимо полностью снять чехол с сиденья (см.: Снятие чехла).
- Не используйте сушилки при сушке. Покрытие не должно подвергаться воздействию солнечных лучей для сушки. Пластиковые детали можно чистить влажной тканью и мягким моющим средством.
- Внимание! Не используйте сильнодействующие моющие средства или отбеливатели.

Фотографии носят ознакомительный характер, реальный вид товара может отличаться от представленного на фотографиях.

Gentile Cliente!

In caso di un qualsiasi commento o domanda sul prodotto acquistato, non esitate a contattarci
help@lionelo.com

Produttore:

BrandLine Group Sp. z o. o.
A. Kręglewskiego 1, 61-248 Poznań, Polonia

Il prodotto soddisfa i requisiti della norma: R129/03.

INFORMAZIONI PER IL GRUPPO 76 – 105 CM**ATTENZIONE**

Il prodotto è un sistema di ritenuta per bambini universale di tipo migliorato, fissato mediante le cinture di sicurezza. È stato omologato in conformità al regolamento ONU n. 129 per l'uso principalmente in posizione seduta per il tipo "universale in posizione seduta", indicato dai costruttori di veicoli nel manuale del proprietario del veicolo.

In caso di dubbi consultare il produttore o il rivenditore del sistema di ritenuta per bambini migliorato.

INFORMAZIONI PER IL GRUPPO 100 – 150 CM**ATTENZIONE**

Il presente dispositivo è un sistema di ritenuta migliorato per bambini del tipo "seggolino rialzo di categoria i-Size". È stato omologato in conformità al regolamento ONU n. 129 per l'uso principalmente in posizioni sedute per il tipo "i-Size", indicate dai costruttori di veicoli nel manuale del proprietario del veicolo.

In caso di dubbi consultare il produttore o il rivenditore del sistema di ritenuta per bambini migliorato.

Il prodotto è adatto per l'installazione in luoghi contrassegnati con il simbolo  nella fig. A, contrassegnati come i-Size.

Il prodotto è adatto per l'installazione in luoghi contrassegnati con il simbolo  nella figura A, solo se il luogo è dotato di cinture di sicurezza a 3 punti.

Il prodotto è adatto per l'installazione in luoghi contrassegnati con il simbolo  nella

figura A, solo in caso di disattivazione dell'airbag. Si consiglia di installare il seggiolino auto solo sui sedili posteriori dell'auto.



AVVERTENZE:

- 1.** Il prodotto è destinato a bambini di altezza compresa tra i 76 e 150 cm.
- 2.** Il peso massimo del bambino nel gruppo di altezza 76 - 105 cm è di 18 kg.
- 3.** Attenzione: non utilizzare dispositivi rivolti in avanti rispetto al senso di marcia se il bambino ha meno di 15 mesi.
- 4.** I componenti rigidi e le parti in plastica del sistema di ritenuta per bambini devono essere posizionati e installati in modo tale che in normali condizioni di utilizzo del veicolo non possano essere bloccati dal sedile scorrevole o dagli sportelli del veicolo.
- 5.** Tutte le cinture di sicurezza che trattengono il bambino devono essere adattate al corpo del bambino. Le cinture non devono essere attorcigliate.
- 6.** Le cinghie che fissano il sistema di ritenuta al veicolo devono essere tese.
- 7.** Assicurarsi che le cinture addominali vengano condotte in basso, in modo da fissare correttamente il bacino.
- 8.** Se il prodotto è stato esposto all'azione di agenti forti (come ad es. impatti), deve essere sostituito.
- 9.** Non apportare modifiche al seggiolino auto o aggiungere nuove funzionalità senza l'approvazione dell'autorità di omologazione. Per garantire la massima sicurezza del bambino, il dispositivo deve essere fissato e utilizzato in conformità con le raccomandazioni del produttore.
- 10.** Gli elementi in plastica di questo seggiolino auto possono riscaldarsi al sole e causare ustioni alla pelle del bambino.
- 11.** Non lasciare mai il bambino da solo nel seggiolino auto.
- 12.** I bagagli e altri oggetti simili devono essere protetti in modo da non causare lesioni in caso d'incidente.
- 13.** Non utilizzare il seggiolino auto senza il suo rivestimento in tessuto.
- 14.** Il rivestimento non può essere sostituito con un rivestimento di un kit differente. Il rivestimento è parte integrante del kit e influisce sull'efficienza del sistema di ritenuta.
- 15.** Conservare sempre questo manuale di istruzioni . Conservare il manuale di istruzioni per tutto il periodo di utilizzo del prodotto.
- 16.** Leggere il manuale di istruzioni del costruttore del veicolo.

DESCRIZIONE DEI COMPONENTI (FIG. B)

1. Cinghia di regolazione del poggiatesta
2. Poggiatesta
- 3a. Guida dello spallaccio (per altezza 100 – 150 cm)
- 3b. Guida dello spallaccio (per altezza 76 – 105 cm)
4. Copertura delle cinture di sicurezza a 5 punti
5. Fibbia delle cinture di sicurezza a 5 punti
6. Riduzione
7. Copertura della fibbia per le cinture
8. Pulsante di regolazione delle cinture di sicurezza a 5 punti
9. Cinghia di regolazione delle cinture di sicurezza a 5 punti
10. Seduta
11. Guida della cintura lombare
12. Fori per gli spallacci del seggiolino
13. Spallacci del seggiolino
14. Schienale del seggiolino auto
15. Fibbia in metallo
16. Ganci dello schienale

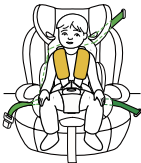
INSTALLAZIONE NELL'AUTO

Installazione del seggiolino auto	Orientamento del seggiolino	Posizione del seggiolino	Dimensioni del bambino
- Installazione con cinture di sicurezza auto a 3 punti - Bambino allacciato con le cinture di sicurezza del seggiolino auto	Rivolto in avanti		Da 76 a 105 cm Massimo 18kg.
- Installazione con cinture di sicurezza auto a 3 punti	Rivolto in avanti		Da 100 a 150 cm

MONTAGGIO E SMONTAGGIO DELLO SCHIENALE

1. Installare le cinghie in gomma del rivestimento sui ganci dello schienale, posizionare i ganci negli appositi fori della base, quindi sollevare e posizionare lo schienale in

posizione verticale (fig. 1).

2. Per rimuovere lo schienale, spingere il sedile in posizione completamente orizzontalmente (fig. 2).
3. Scollegare i ganci dello schienale (16, fig. B) e separare lo schienale dalla base.
4. Per rimontare lo schienale, collegare le cinghie in gomma sui ganci dello schienale, posizionare i ganci negli appositi fori della base, quindi sollevare e regolare lo schienale in posizione verticale.

REGOLAZIONE DEL POGGIATESTA

1. Durante la regolazione dell'altezza del poggiatesta, si consiglia di allentare e slacciare il più possibile le cinture del seggiolino.
2. Per regolare l'altezza del poggiatesta, tirare la cinghia di regolazione (1, fig. B) e regolare l'altezza desiderata (fig. 15).

ATTENZIONE

Il poggiatesta deve essere regolato in funzione dell'altezza del bambino. Non può essere né troppo alto, né troppo basso. Il poggiatesta del sedile deve avvolgere la testa. Non deve essere né troppo in basso (ad es. a livello del collo e delle scapole), né troppo in alto (ad es. lasciando la parte inferiore della testa senza alcuna protezione). Il poggiatesta posizionato correttamente protegge la parte inferiore e superiore della testa del bambino, nonché i suoi lati.

Durante la regolazione del poggiatesta, assicurarsi che la cintura di sicurezza del seggiolino sia allo stesso livello delle spalle del bambino (fig. 16).

INSTALLAZIONE DEL SEGGIOLINO AUTO (GRUPPO 76 - 105 CM)

Attenzione! I bambini di altezza 76 - 105 cm possono utilizzare il seggiolino solo con la riduzione.

1. Premere il pulsante di regolazione delle cinture di sicurezza del seggiolino e allentare le cinture (fig. 3).
2. Slacciare le cinture di sicurezza del seggiolino premendo il pulsante rosso della fibbia centrale (fig. 4).
3. Sollevare il cuscino superiore dello schienale e rimuovere la riduzione (fig. 5).
4. Posizionare il seggiolino sul sedile dell'auto ed estrarre la cintura di sicurezza il più possibile. Assicurarsi che il seggiolino sia premuto contro lo schienale del sedile posteriore dell'auto (fig. 6).

5. Condurre la cintura di sicurezza dell'auto attraverso la guida dello spallaccio situata sotto il poggiatesta (3b, fig. B) e la cintura addominale attraverso le guide della cintura addominale (11, fig. B), situate sotto i braccioli (fig. 7). Appoggiando il ginocchio sul sedile, tendere la cintura di sicurezza verso il riavvolgitore, fino a quando non sarà il più tesa possibile.
6. Allacciate le cinture di sicurezza dell'auto. Una chiusura corretta verrà segnalata da un clic udibile. Assicurarsi che la cintura di sicurezza dell'auto sia tesa e non sia attorcigliata (fig. 8).
7. Abbassare il cuscino dello schienale e inserire la riduzione del sedile (fig. 9).
8. Posizionare il bambino nel seggiolino auto (fig. 10).
9. Regolare l'altezza del poggiatesta (vedi: Regolazione del poggiatesta).
10. Collegare i connettori delle cinture (fig. 11), quindi inserirli nella fibbia (fig. 12). Avvertiremo un caratteristico clic.
11. Tendere le cinture di sicurezza del seggiolino mediante la cinghia di regolazione delle cinture (fig. 13) e tirare gli spallacci per assicurarsi che il bambino sia fissato correttamente (fig. 14).

ATTENZIONE

Assicurarsi che le cinture del seggiolino auto si adattino perfettamente al corpo del bambino e che non siano attorcigliate. Assicurarsi che le cinture addominali siano condotte in basso e fissino il bacino del bambino. Le cinture devono aderire al corpo del bambino, tuttavia non devono essere troppo tese e non devono causare disagio.

COME NASCONDERE LE CINTURE DI SICUREZZA A 5 PUNTI

ATTENZIONE! Le seguenti informazioni si applicano al gruppo 100 – 150 cm.

1. Slacciare le cinture di sicurezza del seggiolino premendo il pulsante rosso della fibbia centrale (fig. 4).
2. Rimuovere la riduzione e rimuovere il rivestimento della fibbia della cintura di sicurezza del seggiolino (fig. 17).
3. Scollegare le clip metalliche sul cuscino superiore dello schienale, quindi sollevare il poggiatesta (vedi: Regolazione del poggiatesta) e il cuscino verso l'alto (fig. 18).
4. Sganciare le clip metalliche sul cuscino inferiore dello schienale, quindi far scorrere il cuscino sul lato destro (fig. 19).
5. Posizionare tutti gli elementi delle cinture di sicurezza del seggiolino nello spazio sotto il cuscino inferiore dello schienale (fig. 20).
6. Condurre la fibbia delle cinture di sicurezza del seggiolino attraverso l'apposito foro nel cuscino della seduta (fig. 21).

7. Posizionare la fibbia delle cinture di sicurezza del seggiolino nel vano portaoggetti sotto il rivestimento (fig. 22).
8. Mediante le cinghie, regolare la tensione delle cinture di sicurezza del seggiolino nascoste (fig. 23).

INSTALLAZIONE DEL SEGGIOLINO AUTO (GRUPPO 100 – 150 CM)

1. Posizionare il seggiolino sul sedile dell'auto ed estrarre la cintura di sicurezza il più possibile (fig. 6). Assicurarsi che il seggiolino sia premuto contro lo schienale del sedile posteriore dell'auto.
2. Posizionare il bambino nel seggiolino auto (fig. 24).
3. Regolare l'altezza del poggiatesta (vedi: Regolazione del poggiatesta).
4. Condurre la cintura di sicurezza dell'auto attraverso le guide della cintura addominale (11, fig. B) situate sotto i braccioli, e della cintura a tracolla (3a, fig. B), situata nel poggiatesta (fig. 25).
5. Allacciate le cinture di sicurezza dell'auto. Una chiusura corretta verrà segnalata da un clic udibile. Assicurarsi che la cintura di sicurezza dell'auto sia tesa e non sia attorcigliata (fig. 26).

ATTENZIONE

Le cinture devono aderire al corpo del bambino, tuttavia non devono essere troppo tese e non devono causare disagio.

Assicurarsi che la cintura addominale venga condotta in basso, protegga il bacino del bambino e passi attraverso le guide della cintura addominale situate sotto i braccioli.

RIMOZIONE DELLE CINTURE DI SICUREZZA A 5 PUNTI DEL SEGGIOLINO

1. Rimuovere la riduzione e rimuovere il rivestimento della fibbia della cintura di sicurezza del seggiolino (fig. 17).
2. Scollegare le clip metalliche sul cuscino superiore dello schienale, quindi sollevare il poggiatesta (vedi: Regolazione del poggiatesta) e il cuscino verso l'alto (fig. 18).
3. Sganciare le clip metalliche sul cuscino inferiore dello schienale, quindi far scorrere il cuscino sul lato destro (fig. 19).
4. Rimuovere le cinghie dalla fibbia metallica sul retro del seggiolino (fig. 27).
5. Condurre i rivestimenti delle cinture attraverso l'asola (fig. 28), quindi rimuovere facendole passare attraverso gli appositi fori nello schienale (fig. 29).

RIMOZIONE DEL SEGGIOLINO

Slacciare la cintura di sicurezza dell'auto e rimuoverla dalle guide. Rimuovere il seggiolino dall'auto.

RIMOZIONE E MONTAGGIO DEL RIVESTIMENTO

Per rimuovere il rivestimento del seggiolino, attenersi alla seguente procedura:

1. Scollegare le clip metalliche sul retro del rivestimento del poggiatesta, quindi rimuovere il rivestimento tirandolo verso l'alto (fig. 30).
2. Rimuovere il rivestimento dello schienale tirandolo verso l'alto (fig. 31).
3. Rimuovere il rivestimento della base del seggiolino, tirandolo verso l'alto (fig. 32).

Per installare nuovamente il rivestimento, seguire i passaggi precedenti in ordine inverso.

PULIZIA E MANUTENZIONE

- Piccole tracce di sporco possono essere rimosse con una spugna umida e un detergente delicato.
- Il rivestimento può essere lavato ad una temperatura massima di 30°C. A tal fine il rivestimento deve essere rimosso completamente dal seggiolino (vedi: Rimozione del rivestimento).
- Il rivestimento non deve essere asciugato in asciugatrice. Il rivestimento non deve essere esposto ai raggi del sole per l'asciugatura. Le parti in plastica possono essere pulite con un panno umido e un detergente delicato.
- Attenzione! Non utilizzare detersivi forti o agenti sbiancanti.

Le immagini hanno carattere illustrativo, l'aspetto reale dei prodotti può differire da quello presentato nelle immagini.

Cher client!

Si vous avez des questions ou remarques relatives au produit acheté, n'hésitez pas à nous contacter à l'adresse : help@lionelo.com

Producteur:

BrandLine Group Sp. z o. o.
A. Kręglewskiego 1, 61-248 Poznań, Pologne

Le produit répond aux exigences de la norme : R129/03.

INFORMATIONS POUR LE GROUPE de 76 à 105 CM**ATTENTION :**

Il s'agit d'un dispositif de retenue pour enfant polyvalent amélioré, fixé par des sangles. Il a été homologué conformément au règlement n° 129 de l'ONU, pour être utilisé principalement sur les « positions assises universelles », comme indiqué par les constructeurs automobiles dans le manuel d'utilisation du véhicule.

En cas de doute, consultez le fabricant ou le détaillant du dispositif de retenue pour enfants amélioré.

INFORMATIONS POUR LE GROUPE de 100 à 150 CM**ATTENTION :**

Il s'agit d'un dispositif de retenue pour enfants amélioré du type « siège rehausseur de catégorie i-Size ». Il a été homologué conformément au règlement n° 129 de l'ONU, pour être utilisé principalement aux places assises « i-Size », comme indiqué par les constructeurs automobiles dans le manuel d'utilisation du véhicule.

En cas de doute, consultez le fabricant ou le détaillant du dispositif de retenue pour enfants amélioré.

Le produit peut être installé sur les sièges indiqués dans la figure B, marqués  dans la fig. A, marqués i-Size.

Le produit ne peut être installé sur le siège marqué du symbole  de la Fig. A. que si le siège est équipé de ceintures de sécurité à 3 points.

Le produit ne peut être installé dans la position indiquée par le symbole  de la figure

A que si l'airbag est désactivé. Il est recommandé de n'installer le siège que sur les sièges arrière de la voiture.



AVERTISSEMENTS :

- 1.** Le produit est conçu pour les enfants dont la taille est comprise entre 76 et 150 cm.
- 2.** Le poids maximum d'un enfant de 76 à 105 cm est de 18 kg.
- 3.** Attention : n'utilisez pas de dispositifs faisant face à la route si l'enfant est âgé de moins de 15 mois.
- 4.** Les pièces dures et les pièces en plastique du dispositif de retenue pour enfants doivent être positionnées et installées de manière à ce qu'elles ne puissent pas être coincées par un siège coulissant ou une porte du véhicule dans des conditions normales d'utilisation du véhicule.
- 5.** Toute ceinture de sécurité qui retient un enfant doit être bien adaptée à la structure du corps de l'enfant. Les ceintures ne doivent pas être tordues.
- 6.** Les bandes qui fixent le dispositif de retenue au véhicule doivent être tendues.
- 7.** Veillez à ce que les sangles abdominales soient basses afin de maintenir le bassin de manière adéquate.
- 8.** Si le produit a été exposé à des facteurs violents (tels que des chocs), il doit être remplacé.
- 9.** Ne modifiez pas le siège et n'ajoutez pas de nouveaux composants sans l'accord de l'autorité d'homologation. Pour garantir une sécurité maximale à votre enfant, l'équipement doit être fixé et utilisé comme recommandé dans les instructions.
- 10.** Les parties en plastique de ce siège peuvent chauffer au soleil et provoquer des brûlures sur la peau de l'enfant.
- 11.** Ne laissez jamais un enfant seul dans un siège bébé dans un véhicule.
- 12.** Les bagages et autres objets similaires doivent être attachés de manière à ne pas causer de blessures en cas de collision.
- 13.** N'utilisez pas le siège auto bébé sans son revêtement en tissu.
- 14.** Le revêtement ne peut pas être remplacé par un élément d'un autre jeu. Il fait partie intégrante du kit et affecte le fonctionnement du dispositif de retenue.
- 15.** Gardez toujours ce manuel d'utilisation à portée de main. Conservez le manuel d'utilisation pendant toute la durée de vie du produit.
- 16.** Reportez-vous au manuel d'utilisation du constructeur du véhicule.

DESCRIPTION DES PIÈCES (FIG. B)

1. Sangle de réglage de l'appui-tête
2. Appui-tête
- 3a. Guide de la ceinture d'épaule (pour une installation de 100 à 150 cm)
- 3b. Guide de la ceinture d'épaule (pour une installation de 76 à 105 cm)
4. Coussinet pour harnais à 5 points du siège auto
5. Boucle du harnais à 5 points du siège auto
6. Insert réducteur
7. Cache-boucle du harnais à 5 points du siège auto
8. Bouton de réglage du harnais à 5 points du siège auto
9. Sangle de réglage du harnais à 5 points du siège auto
10. Assise
11. Guide de la ceinture de hanche
12. Ouvertures pour les bretelles du siège auto
13. Bretelles du siège auto
14. Dossier du siège auto
15. Boucle en métal
16. Attaches du dossier

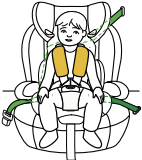
INSTALLATION DANS LA VOITURE

Fixation du siège auto	Orientation du siège auto	Position du siège auto	Dimensions de l'enfant
<ul style="list-style-type: none"> - Installation avec des ceintures de sécurité de la voiture à 3 points - Enfant portant le harnais du siège auto 	Face à la route		<p>À partir de 76 à 105 cm</p> <p>Maximum 18 kg.</p>
<ul style="list-style-type: none"> - Installation avec des ceintures de sécurité de la voiture à 3 points 	Rivolto in avanti		Da 100 a 150 cm

MONTAGE ET DÉMONTAGE DU DOSSIER

1. Appliquez les sangles en caoutchouc du revêtement sur les attaches du dossier, placez

les attaches en plastique dans les trous correspondants de la base, puis soulevez et positionnez le dossier à la verticale (fig. 1).

2. Pour retirer le dossier, poussez complètement le dossier dans le sens horizontal (fig. 2).
3. Déconnectez les attaches du dossier (16, fig. B) et séparez le dossier de la base.
4. Pour remonter le dossier, placez les sangles en caoutchouc du revêtement sur les attaches du dossier, placez les attaches dans les trous correspondants de la base, puis soulevez et mettez le dossier à la verticale.

RÉGLAGE DE L'APPUI-TÊTE

1. Lors du réglage de la hauteur de l'appui-tête, il est recommandé de desserrer et de défaire le harnais du siège auto autant que possible.
2. Pour régler la hauteur de l'appui-tête, tirez sur la sangle de réglage (1, fig. B) et réglez la hauteur souhaitée (fig. 15).

ATTENTION :

La hauteur de l'appui-tête doit être adaptée à la taille de l'enfant. Elle ne doit être ni trop élevée ni trop basse. L'appui-tête du siège auto doit entourer la tête. Elle ne doit être ni en dessous (par exemple au niveau du cou et des omoplates) ni au-dessus (par exemple en laissant la partie inférieure de la tête sans protection). Un appui-tête correctement positionné protège les parties inférieures et supérieures de la tête de l'enfant, ainsi que les côtés. Lors du réglage de l'appui-tête, assurez-vous que la bretelle du siège auto est au même niveau que les épaules de l'enfant (Figure 16).

INSTALLATION DU SIÈGE AUTO (GROUPE de 76 à 105 CM)

Attention ! Les enfants d'une taille 76-105 cm ne peuvent utiliser l'assise qu'avec un insert réducteur.

1. Appuyez sur le bouton de réglage de le harnais du siège auto et détendez le harnais (fig. 3).
2. Détachez le harnais du siège auto en appuyant sur le bouton rouge central de la boucle (fig. 4).
3. Soulevez le coussin supérieur du dossier et retirez l'insert réducteur (fig. 5).
4. Placez le siège auto sur le siège de la voiture et tirez la ceinture de sécurité aussi loin que possible. Assurez-vous que le siège auto est appuyé contre le dossier du siège de la voiture (fig. 6).
5. Faites passer la ceinture de sécurité dans le guide de la ceinture d'épaule, situé sous l'appui-tête (3b, fig. B), et la ceinture de hanche dans les guides de la ceinture de hanche (11, fig. B), situés sous les accoudoirs (fig. 7). En posant le genou sur le siège

auto, serrez la ceinture de sécurité dans le sens de l'enrouleur jusqu'à ce qu'elle soit aussi serrée que possible.

6. Attachez les ceintures de sécurité de la voiture. La fixation correcte est signalée par un clic sonore. Assurez-vous que la ceinture de la voiture est bien tendue et qu'elle n'est pas vrillée (fig. 8).
7. Abaissez le coussin du dossier et insérez l'insert réducteur dans le siège auto (fig. 9).
8. Placez l'enfant dans le siège auto (figure 10).
9. Réglez la hauteur de l'appui-tête (voir : Réglage de l'appui-tête).
10. Connectez les connecteurs des sangles (fig. 11) puis insérez les sangles dans la boucle (fig. 12). Vous entendrez un clic distinctif.
11. Serrez le harnais du siège auto à l'aide de la sangle de réglage (fig. 13) et tirez sur les bretelles pour vous assurer que l'enfant est correctement attaché (fig. 14).

ATTENTION :

Assurez-vous que le harnais du siège auto épouse bien le corps de l'enfant et qu'il n'est pas torsadé. Assurez-vous que les sangles abdominales descendent bas et protègent le bassin de l'enfant. Les sangles doivent être serrées contre le corps de l'enfant, mais ne doivent pas être trop serrées et provoquer une gêne.

DISSIMULATION DU HARNAIS À 5 POINTS DU SIÈGE AUTO

ATTENTION ! Les informations suivantes s'appliquent au groupe de 100 à 150 cm.

1. Détachez le harnais du siège auto en appuyant sur le bouton rouge central de la boucle (fig. 4).
2. Retirez l'insert réducteur et enlevez le coussin de la boucle du harnais du siège auto (fig. 17).
3. Détachez les fermetures métalliques du coussin supérieur du dossier, puis soulevez l'appui-tête (voir : Réglage de l'appui-tête) et le coussin vers le haut (fig. 18).
4. Détachez les fermetures métalliques situées sur le coussin inférieur du dossier et faites glisser le coussin vers le côté droit (fig. 19).
5. Placez tous les éléments du harnais du siège auto dans l'espace situé sous le coussin inférieur du dossier (fig. 20).
6. Faites passer la boucle du harnais du siège auto dans le trou correspondant du revêtement de l'assise (fig. 21).
7. Placez la boucle du harnais du siège auto dans le compartiment de rangement situé sous le revêtement (fig. 22).
8. Réglez la tension du harnais du siège auto rétracté à l'aide de la sangle (fig. 23).

INSTALLATION DU SIÈGE AUTO (GROUPE de 100 à 150 CM)

1. Placez le siège auto sur le siège de la voiture et tirez le harnais de sécurité aussi loin que possible (fig. 6). Assurez-vous que le siège auto est appuyé contre le dossier du siège de la voiture.
2. Placez l'enfant dans le siège auto (figure 24).
3. Réglez la hauteur de l'appui-tête (voir : Réglage de l'appui-tête).
4. Faites passer la ceinture de sécurité de la voiture dans les guides de la ceinture de hanche (11, fig. B) situés sous les accoudoirs, et les guides d'épaule (3a, fig. B) situés dans l'appui-tête (fig. 25).
5. Attachez les ceintures de sécurité de la voiture. La fixation correcte est signalée par un clic sonore. Assurez-vous que la ceinture de la voiture est bien tendue et qu'elle n'est pas vrillée (fig. 26).

ATTENTION :

Les sangles doivent être serrées contre le corps de l'enfant, mais ne doivent pas être trop serrées et provoquer une gêne.

Assurez-vous que la sangle abdominale est basse, qu'elle protège le bassin de l'enfant et qu'elle passe dans les guides de la sangle abdominale situés sous les accoudoirs.

DEMONTAGE DU HARNAIS DE SÉCURITÉ À 5 POINTS

1. Retirez l'insert réducteur et enlevez le coussin de la boucle du harnais du siège auto (fig. 17).
2. Détachez les fermetures métalliques du coussin supérieur du dossier, puis soulevez l'appui-tête (voir : Réglage de l'appui-tête) et le coussin vers le haut (fig. 18).
3. Détachez les fermetures métalliques situées sur le coussin inférieur du dossier et faites glisser le coussin vers le côté droit (fig. 19).
4. Retirez les sangles de la boucle métallique située à l'arrière du siège auto (fig. 27).
5. Passez les coussinets du harnais dans la boucle (fig. 28) et retirez-les en les faisant passer par les trous correspondants du dossier (fig. 29).

DEMONTAGE DU SIÈGE AUTO

Détachez la ceinture de sécurité de la voiture et retirez-la des guides. Retirez le siège auto de la voiture.

RETRAIT ET POSE DU REVÊTEMENT

Pour retirer le revêtement du siège auto, procédez comme suit :

1. Détachez les fermoirs métalliques situés à l'arrière du revêtement de l'appui-tête,

puis retirez le revêtement en le tirant vers le haut (fig. 30).

2. Retirez le revêtement du dossier en le tirant vers le haut (fig. 31).
3. Retirez le revêtement de la base de l'assise en le tirant vers le haut (fig. 32).

Pour rattacher le revêtement, suivez les étapes ci-dessus dans l'ordre inverse.

NETTOYAGE ET ENTRETIEN

- Les petites salissures peuvent être nettoyées à l'aide d'une éponge humide et d'un détergent doux.
- Le revêtement peut être lavé à une température maximale de 30 °C. Pour ce faire, le revêtement doit être complètement retiré du siège auto (voir : Retrait du revêtement).
- Les séchoirs ne doivent pas être utilisés pour le séchage. Le revêtement ne doit pas être exposée à la lumière du soleil pour le séchage. Les parties en plastique peuvent être nettoyées avec un chiffon humide et un détergent doux.
- Attention ! N'utilisez pas de détergents puissants ou d'agents de blanchiment.

Les photos sont fournies à titre d'illustration uniquement, l'apparence réelle des produits peut différer de celle montrée dans les images.

ES

¡Apreciado cliente!

Si tienes algún comentario o pregunta sobre algún producto que hayas comprado, por favor contacta con nosotros: help@lionelo.com

Fabricante:

BrandLine Group Sp. z o. o.

A. Kręglewskiego 1, 61-248 Poznań, Polonia

El producto cumple con los requisitos de la norma: R129/03.

INFORMACIÓN PARA EL GRUPO DE 76 A 105 CM

NOTA

Se trata de un sistema de retención infantil universal mejorado que se fija mediante cinturones. Ha sido aprobado de acuerdo con el Reglamento n.º 129 de las Naciones

Unidas, para su uso principalmente en las «plazas de asiento universales» indicadas por los fabricantes de vehículos en el manual del usuario del vehículo.

En caso de duda, consulte al fabricante o minorista del sistema de retención infantil mejorado.

INFORMACIÓN PARA GRUPO DE 100 A 150 CM

NOTA

Se trata de un sistema de retención infantil mejorado del tipo «asiento elevador i-Size». Está homologado de conformidad con el Reglamento n.º 129 de las Naciones Unidas para su uso principalmente en las plazas de asiento para «i-Size» indicadas por los fabricantes de vehículos en el manual del usuario del vehículo.

En caso de duda, consulte al fabricante o minorista del sistema de retención infantil mejorado.

El producto es adecuado para su instalación sólo en lugares marcados con el símbolo  en la figura A, marcados como i-Size.

El producto es adecuado para su instalación en el lugar marcado con el símbolo  en la figura A sólo si el lugar está equipado con cinturones de seguridad de 3 puntos.

El producto es adecuado para su instalación en el lugar marcado con el símbolo  en la figura A sólo en el caso de un airbag inactivo. Se recomienda instalar la silla sólo en los asientos traseros del coche.

ADVERTENCIAS:



1. El producto está diseñado para niños de entre 76 y 150 cm de altura.
2. El peso máximo del niño en el grupo de altura de 76 a 105 cm es de 18 kg.
3. Precaución – No utilice equipos en dirección a la marcha si el niño es menor de 15 meses de edad.
4. Las partes duras y las piezas plásticas del sistema de retención infantil deben colocarse e instalarse de modo que no puedan quedar atrapados por un asiento corredizo o una puerta del vehículo en condiciones normales de uso.
5. Todos los cinturones de seguridad para niños deben ajustarse bien al cuerpo del niño. Los cinturones no deben estar torcidos.
6. Las correas que fijan el sistema de retención al vehículo deben estar tensadas.
7. Asegúrese de que los cinturones de regazo estén bajo para asegurar adecuadamente la pelvis.

8. Si el producto ha estado expuesto a factores fuertes (como el impacto), debe reemplazarse.
9. No realice ningún cambio en la silla infantil ni añada nuevos componentes sin la aprobación de la autoridad de homologación. Para garantizar la máxima seguridad para el niño, el equipo debe fijarse y utilizarse de acuerdo con las instrucciones del manual.
10. Las partes de plástico de esta silla infantil pueden calentarse al sol y causar quemaduras de la piel del niño.
11. Nunca deje a su hijo solo en la silla en el coche.
12. El equipaje y otros artículos similares deben asegurarse para que no causen ninguna lesión en caso de colisión.
13. La silla infantil no debe usarse sin su revestimiento de tela.
14. El revestimiento no puede reemplazarse por uno de otro conjunto. Es una parte integral del conjunto e influye en el funcionamiento del sistema de retención.
15. Lleve siempre este manual de usuario. Conserve el manual durante toda la vida útil del producto.
16. Consulte el manual del fabricante del vehículo.

DESCRIPCIÓN DE PIEZAS (FIG. B)

- | | |
|--|---|
| 1. Cinturón de ajuste del reposacabezas | 8. Botón de ajuste de cinturones de la silla de coche de 5 puntos |
| 2. Reposacabezas | |
| 3a. Guía de cinturón de hombro (para montaje de 100 a 150 cm) | 9. Cinta de ajuste de cinturones de la silla de coche de 5 puntos |
| 3b. Guía de cinturón de hombro (para montaje de 76 a 105 cm) | 10. Asiento |
| 4. Protección de cinturones de la silla de coche de 5 puntos | 11. Guía de cinturón de regazo |
| 5. Hebilla de cinturones de la silla de coche de 5 puntos | 12. Orificios de los cinturones de hombro de la silla de coche |
| 6. Almohadilla | 13. Cinturones de hombro de la silla de coche |
| 7. Funda de hebilla de cinturones de la silla de coche de 5 puntos | 14. Respaldo de la silla de coche |
| | 15. Hebilla metálica |
| | 16. Ganchos para el respaldo |

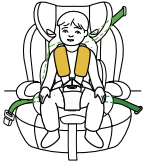
INSTALACIÓN EN EL COCHE

Instalación de la silla	Orientación de la silla	Posición de la silla	Medidas del niño
<ul style="list-style-type: none">- Montaje con cinturones de seguridad de coche de 3 puntos- Niño abrochado con cinturones de seguridad	En dirección de la marcha		De 76 a 105 cm Máximo 18 kg
<ul style="list-style-type: none">- Montaje con cinturones de seguridad de coche de 3 puntos	En dirección de la marcha		De 100 a 150 cm

MONTAJE Y DESMONTAJE DEL RESPALDO

1. Coloque las cintas de goma del revestimiento en los ganchos del respaldo, coloque los ganchos de plástico en los orificios apropiados de la base, luego levante y coloque el respaldo en posición vertical (fig. 1).
2. Para retirar el respaldo, empuje el respaldo del asiento completamente en la dirección horizontal (fig. 2).
3. Desconecte los ganchos del respaldo (16, fig. B) y separe el respaldo de la base.
4. Para montar de nuevo el respaldo, coloque las cintas de goma del revestimiento en los ganchos del respaldo, coloque los ganchos de plástico en los orificios apropiados de la base, luego levante y coloque el respaldo en posición vertical.

AJUSTE DEL REPOSACABEZAS

1. Al ajustar la altura del reposacabezas, se recomienda aflojar y desabrochar los cinturones de seguridad tanto como sea posible.
2. Para ajustar la altura del reposacabezas, tire de la correa de ajuste (1, fig. B) y ajuste la altura seleccionada (fig. 15).

NOTA

La altura del reposacabezas debe ajustarse a la altura del niño. No debe ser ni demasiado alto ni demasiado bajo. El reposacabezas de la silla debe rodear la cabeza. No debe estar ni por debajo (por ejemplo, el cuello y los omóplatos) ni por encima (por ejemplo, dejando la parte inferior de la cabeza desprotegida). Un reposacabezas correctamente colocado asegura las partes inferior y superior de la cabeza del niño, así como sus lados.

Al ajustar el reposacabezas, asegúrese de que el cinturón de hombro de la silla de coche esté al mismo nivel que los hombros del niño (fig. 16).

INSTALACIÓN DE LA SILLA (GRUPO DE 76 A 105 CM)

¡Atención! Los niños de 76 a 105 cm de altura pueden usar la silla sólo con el reductor.

1. Pulse el botón de ajuste del cinturón de seguridad y afloje los cinturones (fig. 3).
2. Desabroche los cinturones de seguridad pulsando el botón de la hebilla roja central (fig. 4).
3. Levante la almohadilla del respaldo superior y retire el reductor (fig. 5).
4. Coloque la silla en el asiento del coche y tire del cinturón de seguridad lo más lejos posible. Asegúrese de que la silla esté presionada contra el respaldo del asiento del coche (fig. 6).
5. Guíe el cinturón del coche a través de la guía del cinturón de hombro debajo del reposacabezas (3b, fig. B) y el cinturón de regazo a través de las guías del cinturón de regazo (11, fig. B) debajo de los reposabrazos (fig. 7). Apoyando la rodilla en la silla, tense el cinturón de seguridad hacia el retractor hasta que esté completamente tensado.
6. Abroche los cinturones de seguridad del coche. La fijación adecuada indicará un clic audible. Asegúrese de que el cinturón del coche esté apretado y no torcido (fig. 8).
7. Baje la almohadilla del respaldo e inserte el reductor en la silla (fig. 9).
8. Coloque al niño en la silla (fig. 10).
9. Ajuste la altura del reposacabezas (consulte: Ajuste del reposacabezas).
10. Conecte los conectores de los cinturones (fig. 11) y luego inserte los cinturones en la hebilla (fig. 12). Oirá un «clic» característico.
11. Apriete los cinturones de seguridad con la cinta de ajuste de los cinturones (fig. 13) y tire de los cinturones de hombro para asegurarse de que el niño esté bien sujeto (fig. 14).

NOTA

Asegúrese de que los cinturones de seguridad de la silla se adhieran bien al cuerpo del niño y no estén torcidos. Asegúrese de que los cinturones abdominales estén bajo y protejan

la pelvis del niño. Los cinturones deben estar ajustados al cuerpo del niño, pero no deben estar demasiado apretados y causar molestias.

GUARDAR CINTURONES DE SEGURIDAD DE 5 PUNTOS

¡ATENCIÓN! La siguiente información se aplica al grupo de 100 a 150 cm.

1. Desabroche los cinturones de seguridad pulsando el botón de la hebilla roja central (fig. 4).
2. Retire el reductor y la funda de la hebilla de los cinturones de seguridad (fig. 17).
3. Abra los pestillos metálicos en la almohadilla superior del respaldo, luego levante el reposacabezas (consulte: Ajuste del reposacabezas) y la almohadilla hacia arriba (fig. 18).
4. Abra los pestillos metálicos en la almohadilla inferior del respaldo y, a continuación, mueva la almohadilla la derecha (fig. 19).
5. Coloque todos los componentes de los cinturones de seguridad en el espacio debajo de la almohadilla inferior del respaldo (fig. 20).
6. Inserte la hebilla de los cinturones de seguridad a través del orificio correspondiente en el revestimiento del asiento (fig. 21).
7. Coloque la hebilla de los cinturones de seguridad en el compartimiento de almacenamiento debajo del revestimiento (fig. 22).
8. Ajuste la tensión de los cinturones de seguridad retraídos con la cinta (fig. 23).

INSTALACIÓN DE LA SILLA (GRUPO DE 100 A 150 CM)

1. Coloque la silla en el asiento del coche y tire del cinturón de seguridad hasta que sea posible (fig. 6). Asegúrese de que la silla esté presionada contra el respaldo del asiento del coche.
2. Coloque al niño en la silla (fig. 24).
3. Ajuste la altura del reposacabezas (consulte: Ajuste del reposacabezas).
4. Guíe el cinturón de seguridad del coche a través de las guías del cinturón de regazo (11, fig. B) debajo de los reposabrazos y el cinturón de hombro (3a, fig. B) en el reposacabezas (fig. 25).
5. Abroche los cinturones de seguridad del coche. La fijación adecuada indicará un clic audible. Asegúrese de que el cinturón del coche esté apretado y no torcido (fig. 26).

NOTA

Los cinturones deben estar ajustados al cuerpo del niño, pero no deben estar demasiado apretados y causar molestias.

Asegúrese de que el cinturón de regazo esté bajo, proteja la pelvis del niño y pase a través de las guías del cinturón de regazo ubicadas debajo de los reposabrazos.

DESMONTAJE DE CINTURONES DE SEGURIDAD DE 5 PUNTOS DE LA SILLA

1. Retire el reductor y la funda de la hebilla de los cinturones de seguridad (fig. 17).
2. Abra los pestillos metálicos en la almohadilla superior del respaldo, luego levante el reposacabezas (consulte: Ajuste del reposacabezas) y la almohadilla hacia arriba (fig. 18).
3. Abra los pestillos metálicos en la almohadilla inferior del respaldo y, a continuación, mueva la almohadilla la derecha (fig. 19).
4. Retire los cinturones de la hebilla metálica en la parte de atrás de la silla (fig. 27).
5. Pase las protecciones de los cinturones a través del lazo (fig. 28) y luego retírelas a través de los orificios respectivos en el respaldo (fig. 29).

DESMONTAJE DE LA SILLA

Desabroche el cinturón de seguridad del coche y retire la silla de las guías. Saque la silla del coche.

RETIRADA E COLOCACIÓN DEL REVESTIMIENTO

1. Para retirar el revestimiento de la silla, siga estos pasos:
2. Suelte los pestillos metálicos situados en la parte de atrás del revestimiento del reposacabezas y, a continuación, retire el revestimiento tirando de él hacia arriba (fig. 30).
3. Retire el revestimiento del respaldo tirando de él hacia arriba (fig. 31).
4. Retire el revestimiento de la base del asiento tirando de ella hacia arriba (fig. 32).
5. Para volver a montar el revestimiento, siga los pasos anteriores en orden inverso.

LIMPIEZA Y MANTENIMIENTO

- Pequeña suciedad debe limpiarse con un paño húmedo y agentes de limpieza suaves.
- El revestimiento se puede lavar a una temperatura máxima de 30 °C. Para ello, se debe retirar completamente el revestimiento de la silla (consulte: Remoción del revestimiento).
- No utilice secadoras. No exponga el revestimiento a la luz solar para su secado. Las piezas de plástico se pueden limpiar con un paño húmedo y un detergente suave.

¡Atención! No use detergentes fuertes o agentes blanqueadores.

Las fotos son para fines ilustrativos, la apariencia real de los productos puede diferir de la presentada en las fotos.

Beste klant!

Als u opmerkingen of vragen heeft over een gekocht product, neem dan contact met ons op:
help@lionelo.com

Fabrikant:

BrandLine Group Sp. z o. o.
A. Kręglewskiego 1, 61-248 Poznań, Polen

Product voldoet aan de normen: R129/03.

INFORMATIE VOOR DE GROEIGROEP VAN 76 – 105 CM**LET OP**

Het is universeel verbeterd kinderbeveiligingssysteem bevestigd met veiligheidsgordel. Het is goedgekeurd overeenkomstig VN - reglement nr. 129 voor gebruik op voornamelijk "universele zitplaatsen" zoals aangegeven door de voertuigfabrikanten in de gebruikershandleiding. Raadpleeg bij twijfels de fabrikant of de verkoper van het verbeterde kinderbeveiligingssysteem.

INFORMATIE VOOR DE GROEIGROEP VAN 100 – 150 CM**LET OP**

Het is een verbeterd kinderbeveiligingssysteem van de categorie "zittingverhoger i-Size". Het is goedgekeurd overeenkomstig VN - reglement nr. 129 voor gebruik op voornamelijk "zitplaatsen van de categorie i-Size" zoals aangegeven door de voertuigfabrikanten in de gebruikershandleiding. Raadpleeg bij twijfels de fabrikant of de verkoper van het verbeterde kinderbeveiligingssysteem.

Het product is enkel geschikt voor montage op plaatsen met de symbolen  op afb. A, gemarkeerd als i-Size.

Het product is enkel geschikt voor montage op plaatsen met het symbool  op afb. A, als de plaats met 3-punts veiligheidsgordel is voorzien.

Het product is enkel geschikt voor montage op plaatsen met het symbool  op afb. A, als de airbag niet actief is. Het wordt geadviseerd om de autostoel enkel op de achterbank te installeren.



WAARSCHUWINGEN:

- 1.** Het product is geschikt voor kinderen tussen 76 en 150 cm lang.
- 2.** Maximaal gewicht van een kind in de groep 76 – 105 cm is 18 kg.
- 3.** Let op – geen voorwaarts gerichte autostoeltjes gebruiken als het kind jonger is dan 15 maanden.
- 4.** Zorg ervoor dat de autostoel ergens wordt bevestigd waar er geen harde voorwerpen en kunststof onderdelen, tussen portieren of verstelbare passagierszetels kunnen vastklemmen wanneer het stoeltje onder normale omstandigheden is gebruikt.
- 5.** De veiligheidsgordels waarmee uw kind wordt vastgehouden, moeten goed aan zijn lichaam worden aangepast. De veiligheidsgordels mogen niet worden gedraaid.
- 6.** De bevestigingsbandjes waarmee het beveiligingssysteem aan het voertuig is bevestigd, moeten zijn gespannen.
- 7.** Zorg ervoor dat de heupgordels laag lopen en het bekken voldoende beveiligen.
- 8.** Als het product aan sterke invloeden (bv. stoten/aanrijding) is blootgesteld, moet dan worden vervangen.
- 9.** Wijzig niets aan de autostoel en voeg geen nieuwe onderdelen toe zonder de goedkeuring van de goedkeuringsinstantie. Om het kind maximale veiligheid te garanderen, moet de uitrusting volgens de instructies worden bevestigd en gebruikt.
- 10.** De kunststof onderdelen van dit autostoeltje kunnen in de zon warm worden en vervolgens de brandwonden veroorzaken.
- 11.** Laat uw kind nooit alleen in een autostoeltje.
- 12.** Bagage en andere voorwerpen moeten zo worden vastgezet dat ze bij een aanrijding geen letsel kunnen veroorzaken.
- 13.** Het autostoeltje mag niet zonder de textiel hoes worden gebruikt.
- 14.** De hoes kan niet door een andere uit een andere set worden vervangen. Het is een integraal onderdeel van de set en beïnvloedt de werking van het beveiligingssysteem.
- 15.** Neem deze gebruiksaanwijzing altijd mee. Bewaar de gebruiksaanwijzing gedurende de hele levensduur van het product.
- 16.** Lees de gebruiksaanwijzing van de voertuigfabrikant.

OMSCHRIJVING VAN DE ONDERDELEN (AFB. B)

1. Verstelband van de hoofdsteun
2. Hoofdsteun
- 3a. Schouderbandgeleider (voor montage 100 – 150 cm)
- 3b. Schouderbandgeleider (voor montage 76 – 105 cm)
4. Bescherming van 5-punts veiligheidsgordel
5. Gesp van 5-punts veiligheidsgordel
6. Inlegstuk
7. Gespbescherming van 5-punts veiligheidsgordel
8. Verstelknop van 5-punts veiligheidsgordel
9. Verstellingsband van 5-punts veiligheidsgordel
10. Zitting
11. Geleider van heupgordel
12. Gaten voor de schouderriemen in het autostoeltje
13. Schouderriemen in het autostoeltje
14. Rugleuning autostoeltje
15. Metalen gesp
16. Bevestiging van de rugleuning

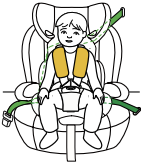
IN DE AUTO INSTALLEREN

Autostoeltje installeren	Oriëntatie van de autostoel	Positie van het autostoeltje	Lichaamslengte van het kind
<ul style="list-style-type: none">- Installatie met 5-punts veiligheidsgordel- Het kind met veiligheidsgordel van het autostoeltje beveilig	Voorwaarts gericht		Van 76 tot 105 cm Maximaal 18 kg.
<ul style="list-style-type: none">- Installatie met 5-punts veiligheidsgordel	Voorwaarts gericht		Van 100 tot 150 cm

RUGLEUNING MONTEREN EN DEMONTEREN

1. Bevestig de rubberen banden van de hoes aan de bevestigingen van de rugleuning.

plaats de kunststof bevestigingen in de juiste openingen van de onderbouw/basis en breng de rugleuning omhoog en zet rechtop (afb. 1).

2. Om de rugleuning te verwijderen, de rugleuning volledig in horizontale richting duwen (afb. 2).
3. Ontkoppel de bevestigingen van de rugleuning (16, afb. B) en maak de rugleuning van de onderbouw/basis los.
4. Om de rugleuning opnieuw te installeren: bevestig de rubberen banden van de hoes aan de bevestigingen van de rugleuning, plaats de bevestigingen in de juiste openingen van de onderbouw/basis en breng de rugleuning rechtop.

HOOFDSTEUN VERSTELLEN

1. Bij het verstellen van de hoogte van de hoofdsteun is het aangeraden de veiligheidsgordels zoveel mogelijk los te maken en te openen.
2. Om de hoofdsteun in hoogte te verstellen, aan de verstelband trekken (1, afb. B) en de gewenste hoogte instellen (afb. 15).

LET OP

De hoogte van de hoofdsteun moet aan de lengte van het kind worden aangepast. Het mag niet te hoog of te laag zijn. De hoofdsteun moet aanpasbare vorm voor ondersteuning van het hoofd aanbieden. Het mag niet onder (bv. ter hoogte van de nek en schouderbladen) of boven (bv. het onderste deel van het hoofd zonder bescherming) zijn. Een goed aangebrachte hoofdsteun beschermt het onderste en bovenste deel en de zijkanten van het hoofd van een kind. Zorg er bij het afstellen van de hoofdsteun voor dat de schouderriem van de autostoel op dezelfde hoogte zit als de schouders van het kind (afb. 16).

AUTOSTOELTJE INSTALLEREN (GROEIGROEP 76 – 105 CM)

Let op! Kinderen tussen 76 – 105 cm kunnen het autozitje alleen met een reductie-inzetstuk gebruiken.

1. Druk op de knop voor de schoudergordel van de autostoel en maak de gordel los (afb. 3).
2. Druk op de rode knop op de gesp om de gordel los te maken (afb. 4).
3. Trek het bovenste kussen van de rugleuning omhoog en verwijder het reductie-inlegstuk (afb. 5).
4. Plaats het autostoeltje op de autobank en trek de veiligheidsgordel zo ver mogelijk uit. Zorg ervoor dat het autostoeltje tegen de rugleuning van de autobank wordt gedrukt (afb. 6).

5. Steek de autogordel door de schoudergordelgeleider onder de hoofdsteun (3b, afb. B) en de heupgordel door de heupgordelgeleiders (11 afb. B) onder de armleningen (afb. 7). Door de knie op het autostoeltje te rusten de veiligheidsgordel in de richting van het oprolmechanisme zo spannen tot het zo strak mogelijk is.
6. Sluit de veiligheidsgordels. Een correcte bevestiging wordt aangegeven door een hoorbare klik. Zorg ervoor dat de autogordel strak zit en niet is gedraaid (afb. 8).
7. Doe het kussen van de rugleuning omlaag en plaats het reductie-inlegstuk in het autostoeltje (afb. 9).
8. Zet uw kind in de kinderautostoel. (afb. 10).
9. Pas de hoogte van de hoofdsteun aan (zie Hoofdsteun verstellen).
10. Sluit de verbindingsstukken van de gordel aan (afb. 11) en steek ze vervolgens in de gesp (afb. 12). U hoort een karakteristieke klik.
11. Maak de veiligheidsgordels vast met de gordelverstelband (afb. 13) en trek aan de schouderbanden om te controleren of het kind goed vastzit (afb. 14).

LET OP

Zorg ervoor dat de veiligheidsgordels strak om het lichaam van het kind lopen en dat ze niet zijn gedraaid. Zorg ervoor dat de heupgordels laag lopen en het bekken van het kind beschermen. De riemen moeten strak om het lichaam van het kind lopen, maar mogen niet te strak zijn en ongemak veroorzaken.

5-PUNTS VEILIGHEIDSGORDEL VERBERGEN

LET OP! Deze informatie heeft betrekking op de groep 100 – 150 cm.

1. Druk op de rode knop op de gesp om de gordel los te maken (afb. 4).
2. Verwijder het reductie-inlegstuk en verwijder de gespafdekking van de veiligheidsgordel (afb. 17).
3. Open de metalen klemmen op het bovenste kussen van de rugleuning en breng de hoofdsteun (zie Hoofdsteun verstellen) en het kussen omhoog (afb. 18).
4. Maak de metalen klemmen op het onderste rugleuningkussen los en schuif het kussen naar de rechterkant (afb. 19).
5. Plaats alle onderdelen van de veiligheidsgordel in de ruimte onder het onderste rugleuningkussen (afb. 20).
6. Steek de gordel door het juiste gat in de hoes (afb. 21).
7. Plaats de gordel in het opbergvakje onder de hoes (afb. 22).
8. Stel de spanning van de verborgen veiligheidsgordels met de band af (afb. 23).

AUTOSTOELTJE INSTALLEREN (GROEIGROEP 100 – 150 CM)

1. Plaats het autostoeltje op de autobank en trek de veiligheidsgordel zo ver mogelijk uit (afb. 6). Zorg ervoor dat de autostoel tegen de rugleuning van de autobank is gedrukt.
2. Zet uw kind in de kinderautostoel. (afb. 24).
3. Pas de hoogte van de hoofdsteun aan (zie Hoofdsteun verstellen).
4. Plaats de veiligheidsgordel door de heupgordelgeleiders (11, afb. B) onder de arMLEUNINGEN en schoudergeleiders (3a, afb. B) die zich in de hoofdsteun bevinden (afb. 25).
5. Sluit de veiligheidsgordels. Een correcte bevestiging wordt aangegeven door een hoorbare klik. Zorg ervoor dat de autogordel strak zit en niet is gedraaid (afb. 26).

LET OP

De gordel moeten strak om het lichaam van het kind lopen, maar mogen niet te strak zijn en ongemak veroorzaken.

Zorg ervoor dat de heupgordel zo laag mogelijk is gestrekt en de heupen van het kind beveiligd, dat hij in de geleiders van de heupgordel onder de arMLEUNINGEN is geplaatst.

5-PUNTS VEILIGHEIDSGORDEL DEMONTEREN

1. Verwijder het reductie-inlegstuk en verwijder de gespafdekking van de veiligheidsgordel in de autostoel (afb. 17).
2. Open de metalen klemmen op het bovenste kussen van de rugleuning en breng de hoofdsteun (zie Hoofdsteun verstellen) en het kussen omhoog (afb. 18).
3. Maak de metalen klemmen op het onderste rugleuningkussen los en schuif het kussen naar de rechterkant (afb. 19).
4. Verwijder de gordels uit de metalen gesp aan de achterkant van het autostoeltje (afb. 27).
5. Trek de gordelhoezen door de lus (afb. 28) en verwijder ze vervolgens door deze door de overeenkomende gaten in de rugleuning te steken (afb. 29).

AUTOSTOELTJE DEMONTEREN

Maak de veiligheidsgordel los en verwijder het autostoeltje uit de geleiders. Verwijder de autostoel uit de auto.

HOES AANBRENGEN EN VERWIJDEREN

Volg de onderstaande stappen om de hoes te verwijderen:

1. Maak de metalen drukknoppen aan de achterkant van de hoofdsteunhoes los en verwijder vervolgens de hoes van de hoofdsteun door deze naar boven te trekken (afb. 30).
2. Verwijder de hoes van de rugleuning door deze omhoog te trekken (afb. 31).

3. Verwijder de hoes van de zitting door deze omhoog te trekken (afb. 32).
Om de hoes opnieuw te trekken de boven vermelde stappen in omgekeerde volgorde volgen.

REINIGING EN ONDERHOUD

- Kleine verontreinigingen moeten met een vochtige spons en een mild schoonmaakmiddel worden gereinigd.
- De hoes kan gewassen worden op een maximale temperatuur van 30°C. Hiervoor moet de hoes worden losgemaakt en volledig van het stoeltje worden verwijderd (zie: Hoes verwijderen).
- Bij het drogen mogen geen droogmachines worden gebruikt. De hoes niet blootstellen aan zonlicht om te drogen. De kunststof onderdelen kunnen worden gereinigd met vocht doekje en een mild schoonmaakmiddel.
- Let op! Gebruik geen sterke schoonmaakmiddelen of bleekmiddelen.

De afbeeldingen dienen alleen ter illustratie, het werkelijke uiterlijk van de producten kan van het uiterlijk op de afbeeldingen verschillen.

LT

Gerbiamas Kliente!

Jei turite pastabų ar klausimų apie įsigytą produktą, nedvejodami susisiekite su mumis:
help@lionelo.com

Gamintojas:

BrandLine Group Sp. z o. o.
A. Kręglewskiego 1, 61-248 Poznań, Lenkija

Produktas atitinka R129/03 standarto reikalavimus.

INFORMACIJA ŪGIO GRUPEI NUO 76 IKI 105 CM

PASTABA

Tai patobulinta vaikų apsaugos sistema, tvirtinama saugos diržais. Remiantis JT taisyklėmis Nr. 129, ji patvirtinta naudoti ypač „universaliose sėdimose padėtyse“, kaip nurodė transporto priemonių gamintojai transporto priemonės naudotojo vadove.

Iškilius abejonėms, prašome kreiptis į patobulintos vaikų apsaugos sistemos gamintoją arba mažmeninį pardavėją.

INFORMACIJA ŪGIO GRUPEI NUO 100 IKI 150 CM

PASTABA

Tai patobulinta vaikų apsaugos sistema, tipas „i-Size kategorijos paaugštinta sėdynė“. Remiantis JT taisyklėmis Nr. 129, ji patvirtinta naudoti ypač „i-Size“ sėdimose padėtyse, kaip nurodė transporto priemonių gamintojai transporto priemonės naudotojo vadove.

Iškilius abejonėms, prašome kreiptis į patobulintos vaikų apsaugos sistemos gamintoją arba mažmeninį pardavėją.

Produktas tinkamas montuoti  simboliu pažymėtose vietose, kaip parodyta pav. A, su i-Size žymėjimu.

Produktas tinkamas montuoti  simboliu pažymėtoje vietoje, kaip parodyta pav. A, kai sėdynėje yra 3 taškų saugos diržai.

Produktas tinkamas montuoti  simboliu pažymėtoje vietoje, kaip parodyta pav. A, tik kai išjungta oro pagalvė. Automobilinę kėdutę rekomenduojama montuoti tik ant galinių automobilio sėdynių

ĮSPĖJIMAI:

1. Produktas skirtas vaikams, kurių ūgis nuo 76 iki 150 cm.
2. Maksimalus vaiko svoris 76 – 105 cm ūgio grupėje yra 18 kg.
3. Pastaba - nenaudokite priemonės į priekį atgręžtoje padėtyje, kol vaikui nesueis 15 mėnesių.
4. Standžios ir plastikinės vaikų apsaugos sistemos dalys turi būti išdėstytos ir sumontuotos taip, kad nuolat naudojant transporto priemonę, jų neprispaustų judamoji transporto priemonės sėdynė arba durys.
5. Visos vaikų prilaikančios juostos turi būti sureguliuotos pagal vaiko kūną. Juostos neturi būti susisukusios.
6. Visos apsaugos priemonę prie transporto priemonės laikančiosios juostos turi būti įtemptos.
7. Įsitikinkite, kad klubų dirželiai eina žemai ir tinkamai prilauko dubenį.
8. Jei produktas buvo paveiktas stiprių veiksmų (pvz. smūgių), ji turi būti pakeistas.
9. Nekeiskite kėdutės ir nepridėkite naujų komponentų negavę tipo patvirtinimo



institucijos pritarimo. Siekiant užtikrinti maksimalų vaiko saugumą, įrenginį reikia pritvirtinti ir naudoti pagal instrukciją.

10. Šios automobalinės kėdutės plastikinės dalys gali įkaisti saulėje ir nudeginti jūsų vaiko odą.
11. Niekada nepalikite vaiko be priežiūros transporto priemonėje.
12. Bagažas arba kiti objektai, galintys sužeisti susidūrimo atveju, turi būti tinkamai pritvirtinti.
13. Nenaudokite kėdutės be uždangalo.
14. Uždangalas negali būti keičiamas jokia kita danga. Uždangalas yra neatsiejama komplekto dalis ir turi įtakos vaikų apsaugos sistemos veikimui.
15. Visada turėkite su savimi šią naudojimo instrukciją. Saugokite naudojimo instrukciją visą produkto naudojimo laiką.
16. Perskaitykite transporto priemonės gamintojo naudotojo vadovą, pritvirtinti.

DALIŲ APRAŠYMAS (PAV. B)

- | | |
|---|--|
| 1. Galvos atramos reguliavimo diržas | 8. 5 taškų kėdutės dirželių reguliavimo mygtukas |
| 2. Galvos atrama | 9. 5 taškų kėdutės dirželių reguliavimo juosta |
| 3a. Pečių diržo kreipiklis (100 – 150 cm ūgio grupei) | 10. Sėdynė |
| 3b. Pečių diržo kreipiklis (76 – 105 cm ūgio grupei) | 11. Klubų dirželio kreipiklis |
| 4. 5 taškų kėdutės dirželių apsauga | 12. Skylės kėdutės pečių dirželiams |
| 5. 5 taškų kėdutės dirželių sagtis | 13. Kėdutės pečių dirželiai |
| 6. Kūdikių įdėklas | 14. Kėdutės atlošas |
| 7. 5 taškų kėdutės dirželių sagties apsauga | 15. Metalinė sagtis |
| | 16. Atlošo jungtys |

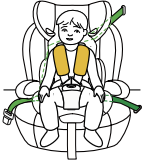
MONTAVIMAS AUTOMOBILYJE

Kėdutės montavimas	Kėdutės kryptis	Kėdutės padėtis	Vaiko matmenys
<ul style="list-style-type: none">- Montavimas naudojant 3 taškų automobilio daugos diržus- Vaikas prisegtas kėdutės saugos dirželiais	Važiavimo kryptimi		nuo 76 iki 105 cm iki 18 kg.
<ul style="list-style-type: none">- Montavimas naudojant 3 taškų automobilio daugos diržus	Važiavimo kryptimi		nuo 100 iki 150 cm

ATLOŠO MONTAVIMAS IR IŠMONTAVIMAS

1. Uždėkite gumines užvalkalų juosteles ant atlošo jungčių, įdėkite plastikines jungtis į atitinkamas pagrindo angas, tada pakelkite ir nustatykite atlošą vertikaloje padėtyje (pav. 1).
2. Norėdami nuimti atlošą, pastumkite sėdynės atlošą iki galo horizontaliai kryptimi (pav. 2).
3. Atjunkite atlošo jungtis (16, pav. B) ir nuimkite atlošą nuo pagrindo.
4. Norėdami iš naujo sumontuoti atlošą, uždėkite gumines užvalkalų juosteles ant atlošo jungčių, įdėti jungtis į atitinkamas pagrindo angas, tada pakelkite ir nustatykite atlošą vertikaloje padėtyje.

GALVOS ATRAMOS REGULIAVIMAS

1. Reguluojant galvos atramos aukštį, rekomenduojama maksimaliai atlaisvinti ir atsegti kėdutės dirželius.
2. Norėdami sureguliuoti galvos atramos aukštį, patraukite reguliavimo dirželį (1, pav. B) ir nustatykite norimą aukštį.

PASTABA

Galvos atramos aukštis turi būti pritaikytas prie vaiko ūgio. Jis negali būti per aukštas, nei per žemas. Kėdutės galvos atrama turėtų apjuosti galvą. Ji neturi būti nei žemiau (pvz. kaklo ir pečių lygyje), nei aukščiau (pvz. paliekant neapsaugotą apatinę galvos dalį). Tinkamai sureguliuota galvos atrama apsaugo apatinę ir viršutinę vaiko galvos dalis, taip pat jos šonus. Reguluodami galvos atramą įsitikinkite, kad kėdutės pečių dirželis yra tame pačiame lygyje kaip ir vaiko pečiai (pav. 16).

KĖDUTĖS MONTAVIMAS (ŪGIO GRUPĖ 76 – 105 CM)

Dėmesio! Vaikai, kurių ūgis 76 – 105 cm, gali naudoti sėdynę tik su specialiu įdėklu.

1. Paspauskite kėdutės dirželių reguliavimo mygtuką ir atlaisvinkite dirželius (pav. 3).
2. Atsekite kėdutės dirželius, paspausdami raudoną vidurinį sagties mygtuką (pav. 4).
3. Pakelkite viršutinę atlošo pagalvėlę ir išimkite įdėklą (pav. 5).
4. Padėkite kėdutę ant automobilio sėdynės ir visiškai ištraukite saugos diržą. Įsitikinkite, kad kėdutė prispausta prie automobilio sėdynės atlošo (pav. 6).
5. Perkiškite automobilio diržą per pečių dirželio kreipiklį po galvos atrama (3b, pav. B), ir klubų dirželį per klubų dirželio kreipiklį (11, pav. B) po porankiais (pav. 7). Atremdami kelį į kėdutę, priveržkite saugos diržą link diržo įtraukiklio, , kol jis bus maksimaliai įtemptas.
6. Užsekite automobilio diržus. Spragtelėjimas reiškia teisingą užsegimą. Įsitikinkite, kad automobilio diržas įtemptas ir nesusuktas (pav. 8).
7. Nuleiskite atlošo pagalvėlę ir į kėdutę įkiškite įdėklą (pav. 9).
8. Pasodinkite vaiką į kėdutę (pav. 10).
9. Sureguliuokite galvos atramos aukštį (žr.: Galvos atramos reguliavimas).
10. Sujunkite diržų jungtis (pav. 11), tada įdėkite juos į sagtį (pav. 12). Išgirsite spragtelėjimą.
11. Priveržkite kėdutės dirželius naudodami dirželių reguliavimo juosta (pav. 13) ir patraukite pečių diržus, kad įsitikintumėte, jog vaikas saugiai pritvirtintas (pav. 14).

PASTABA

Įsitikinkite, kad kėdutės dirželiai tvirtai priglundą prie vaiko kūno ir nėra susisukę. Įsitikinkite, kad klubų dirželiai eina žemai ir prilaiko vaiko dubenį. Dirželiai turi priglusti prie vaiko kūno, tačiau neturi būti per stipriai įtempti ir sukelti diskomforto.

5 TAŠKŲ KĖDUTĖS DIRŽELIŲ PASLĖPIMAS

DĖMESIO! Toliau pateikta informacija taikoma 100 - 150 cm ūgio grupei.

1. Atsekite kėdutės dirželius, paspausdami raudoną vidurinį sagties mygtuką (pav. 4).
2. Išimkite įdėklą ir nuimkite kėdutės dirželių sagties apsaugą (pav. 17).

3. Atsekite metalines sagas ant viršutinės atlošo pagalvėlės, tada pakelkite galvos atramą (žr. Galvos atramos reguliavimas) ir pagalvėlę aukštyn (pav. 18).
4. Atsekite metalines sagas ant apatinės pagalvėlės, tada pastumkite pagalvėlę į dešinę pusę (pav. 19).
5. Įdėkite visus kėdutės dirželių elementus į vietą po apatine atlošo pagalvėle (pav. 20).
6. Perkiškite kėdutės dirželių sagtį per atitinkamą angą sėdynės užvalkale (pav. 21).
7. Įdėkite kėdutės dirželių sagtį į specialų skyrių po užvalkalu (22 pav.).
8. Sureguliuokite paslėptą kėdutės dirželių įtempimą naudodami juostą (pav. 23).

KĖDUTĖS MONTAVIMAS (ŪGIO GRUPĖ 100 – 150 CM)

1. Padėkite kėdutę ant automobilio sėdynės ir visiškai ištraukite saugos diržą (pav. 6). Įsitikinkite, kad kėdutė prispausta prie automobilio sėdynės atlošo.
2. Pasodinkite vaiką į kėdutę (pav. 24).
3. Sureguliuokite galvos atramos aukštį (žr.: Galvos atramos reguliavimas).
4. Perkiškite saugos diržą per klubų dirželio kreipiklius (11, pav. B) po porankiais, ir pečių dirželio kreipiklius (3a, pav. B) po galvos atrama (pav. 25).
5. Užsekite automobilio diržas. Spragtelėjimas reiškia teisingą užsegimą. Įsitikinkite, kad automobilio diržas įtemptas ir nesusuktas (pav. 26).

PASTABA

Dirželiai turi priglusti prie vaiko kūno, tačiau neturi būti per stipriai įtempti ir sukelti diskomforto.

Įsitikinkite, kad klubų dirželis eina žemai ir prilaiko vaiko dubenį bei eina per klubų dirželio kreipiklius po porankiais.

5 TAŠKŲ KĖDUTĖS DIRŽELIŲ NUĖMIMAS

1. Išimkite įdėklą ir nuimkite kėdutės dirželių sagties apsaugą (pav. 17).
2. Atsekite metalines sagas ant viršutinės atlošo pagalvėlės, tada pakelkite galvos atramą (žr. Galvos atramos reguliavimas) ir pagalvėlę aukštyn (pav. 18).
3. Atsekite metalines sagas ant apatinės pagalvėlės, tada pastumkite pagalvėlę į dešinę pusę (pav. 19).
4. Nuimkite dirželius nuo metalinės sagties, esančios kėdutės gale (pav. 27).
5. Perkiškite diržų pagalvėles per kilpą (pav. 28) ir nuimkite jas per atitinkamas atlošo angas (pav. 29).

KĒDUTĒS IŠMONTAVIMAS

Atsekite automobīlio saugos diržā ir iſimkite jĳ iſ kreipikliĳ. Iſimkite kĒdutĒ iſ automobīlio.

UŽVALKALO NUĒMIMAS IR UŽDĒJIMAS

NorĒdami nuimkite kĒdutĒs uſvalkalā, atlikite ſiuos ſingsnius:

1. Atsekite metalines ſagas galinĒje galvos atramos uſvalkalo pusĒje ir nuimkite galvos atramos uſvalkalā, traukdami aukſtyn (pav. 30).
2. Nuimkite atloſo uſvalkalā, traukdami jĳ aukſtyn (pav. 31).
3. Nuimkite sĒdynĒs pagrindo uſvalkalā, traukdami jĳ aukſtyn (pav. 32).
4. NorĒdami vĒl uſdĒkite uſvalkalā, atlikite ſiuos ſingsnius atvirkſĳa tvarka.

VALYMAS IR PRIEŒIŪRA

- Lengvus neſvarumus valykite drĒgna kempine ir ſvelniu plovikliu.
- Uſvalkalā galima skalbtĳ ne aukſtesnĒje kaip 30°C temperatŪroje. Atsekite uſvalkalā ir viſiſkai nuimkite iſ kĒdutĒs (ſr.: Uſvalkalo nuĒmimas).
- DŒiovinimui nenaudokite dŒiovinuvų. DŒiovinimo metu saugokite uſvalkalā nuo saulĒs ſpinduliĳ. Plastikines dalis galima valyti drĒgna ſluoste ir ſvelniu plovikliu.

DĒmesio! Negalima naudoti stipriĳ valymo priemoniĳ ir balikliĳ:

Nuotraukos yra tik iliustracinĒs, tikroji produktų iſvaizda gali ſkirtis nuo pateiktos nuotraukose.

CS

Vāženĳ zākaznĳci!

Māte-li jakĒkoli pŕipomĳny nebo dotazy tųkajĳcĳ se zakoupenĒho vŕyrobku, kontaktujte nās: help@lionelo.com

Vŕyrobce:

BrandLine Group Sp. z o. o.
A. KrĒglewskiego 1, 61-248 Poznań, Polsko

Vŕyrobek vyhovuje normĒ: R129/03.

INFORMACE PRO SKUPINU 76-105 CM

POZOR

Je to univerzální vylepšené dětské zádržné zařízení, které se upevňuje pomocí pásů. Získalo homologaci podle předpisu OSN č. 129 pro použití především na „univerzálních místech k sezení“ uvedených výrobcí vozidel v uživatelském manuálu vozidla.

V případě pochybností se obraťte na výrobce nebo prodejce vylepšeného dětského zádržného zařízení.

INFORMACE PRO SKUPINU 100–150 CM

POZOR

Je to vylepšené dětské zádržné zařízení typu „zvýšené sedadlo kategorie i-Size“. Získalo homologaci podle předpisu OSN č. 129 pro použití především na místech k sezení pro „i-Size“ uvedených výrobcí vozidla v uživatelském manuálu vozidla.

V případě pochybností se obraťte na výrobce nebo prodejce vylepšeného dětského zádržného zařízení.

Výrobek je vhodný pro montáž na místa označená symbolem  na obr. A. označená jako i-Size.

Výrobek je vhodný pro montáž na místa označená symbolem  na obr. A. pouze v případě, že místo je vybaveno třibodovými bezpečnostními pásy.

Výrobek je vhodný pro montáž na místa označená symbolem  na obr. A. pouze v případě neaktivního airbagu. Autosedačka se doporučuje namontovat pouze na zadní sedadla vozidla.

VÝSTRAHY:



1. Výrobek je určen pro děti s výškou 76 až 150 cm.
2. Maximální hmotnost dítěte ve výškové skupině 76–105 cm činí 18 kg.
3. Pozor – nepoužívejte zařízení po směru jízdy, pokud dítě má méně než 15 měsíců.
4. Tvrdé prvky a plastové součásti dětského zádržného zařízení umístěte a namontujte tak, aby za normálních podmínek používání vozidla nemohly být zachyceny posuvným sedadlem nebo dveřmi vozidla.
5. Všechny bezpečnostní pásy zajišťující dítě musí být správně přizpůsobeny stavbě jeho těla. Pásy nesmí být překroucené.
6. Popruhy upevňující zádržné zařízení k vozidlu musí být napnuty.
7. Ujistěte se, že břišní pásy procházejí nízko, aby správně zajistily pánev.
8. Pokud byl výrobek vystaven silným vlivům (jako je náraz), vyměňte jej.

9. Neprovádějte žádné úpravy autosedačky nebo nepřidávejte nové prvky bez souhlasu schvalovacího orgánu. Pro zajištění maximální bezpečnosti dítěte zařízení namontujte a používejte v souladu s pokyny návodu.
10. Plastové prvky této autosedačky se mohou na slunci zahřát a způsobit popáleniny na kůži dítěte.
11. Nikdy nenechávejte dítě samotné v autosedačce ve vozidle.
12. Zavazadla a další podobné předměty zajistíte tak, aby při nehodě nezpůsobily žádné zranění.
13. Nepoužívejte autosedačku bez látkového potahu.
14. Potah nenahrazujte jiným potahem z jiné sady. Je nedílnou součástí sady a má vliv na funkčnost zádržného zařízení.
15. Tento návod k použití mějte vždy u sebe. Návod k použití uchovávejte po celou dobu používání výrobku.
16. Seznamte se s uživatelským manuálem výrobce vozidla.

POPIS SOUČÁSTÍ (OBR. B)

- | | |
|--|---|
| 1. Popruh pro nastavení opěrky hlavy | 8. Tlačítko pro nastavení pětibodových pásů autosedačky |
| 2. Opěrka hlavy | 9. Seřizovací popruh pětibodových pásů autosedačky |
| 3a. Vodítko ramenního pásu (pro montáž 100–150 cm) | 10. Sedadlo |
| 3b. Vodítko ramenního pásu (pro montáž 76–105 cm) | 11. Vodítko břišního pásu |
| 4. Zakrytí pětibodových pásů autosedačky | 12. Otvory pro ramenní pásy autosedačky |
| 5. Spona pětibodových pásů autosedačky | 13. Ramenní pásy autosedačky |
| 6. Redukční vložka | 14. Opěradlo autosedačky |
| 7. Kryt spony pětibodových pásů autosedačky | 15. Kovová přezka |
| | 16. Háčky opěradla |

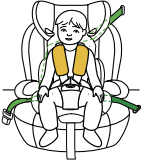
MONTÁŽ VE VOZIDLE

Montáž autosedačky	Orientace autosedačky	Poloha autosedačky	Rozměry dítěte
- Montáž pomocí třibodových bezpečnostních autopásů - Dítě je zajištěno bezpečnostními pásy autosedačky	Po směru jízdy		Od 76 do 105 cm Maximálně 18 kg.
- Montáž pomocí třibodových bezpečnostních autopásů	Po směru jízdy		Od 100 do 150 cm

MONTÁŽ A DEMONTÁŽ OPĚRADLA

1. Nasadte gumové popruhy potahu na háčky opěradla, plastové háčky umístěte do příslušných otvorů v základně a pak zvedněte a nastavte opěradlo do svislé polohy (obr. 1).
2. Chcete-li sejmout opěradlo, zatlačte opěradlo autosedačky zcela do vodorovné polohy (obr. 2).
3. Uvolněte háčky opěradla (16, obr. B) a oddělte opěradlo od základny.
4. Chcete-li opět namontovat opěradlo, nasadte gumové popruhy potahu na háčky opěradla, háčky umístěte do příslušných otvorů v základně a pak opěradlo zvedněte a nastavte do svislé polohy.

NASTAVENÍ OPĚRKY HLAVY

1. Při nastavování opěrky hlavy se doporučuje co nejvíce uvolnit a rozepnout bezpečnostní pásy.
2. Chcete-li nastavit výšku opěrky hlavy, zatáhněte za seřizovací popruh (1, obr. B) a nastavte vybranou výšku (obr. 15)

POZOR

Výška opěrky hlavy musí být přizpůsobena výšce dítěte. Nesmí být příliš vysoká ani příliš

nížká. Opěrka hlavy autosedačky musí obklopovat hlavu. Nesmí být níže (např. v úrovni krku a lopatek), ani výše (např. ponechat spodní část hlavy nechráněnou). Správně nastavená opěrka hlavy chrání spodní a horní část hlavy dítěte a také její boky.

Při nastavování opěrky hlavy se ujistěte, že ramenní pás autosedačky je ve stejné úrovni jako ramena dítěte (obr. 16).

MONTÁŽ AUTOSEDAČKY (SKUPINA 76–105 CM)

Pozor! Děti s výškou 76–105 cm mohou autosedačku používat pouze s použitím redukční vložky.

1. Stiskněte tlačítko pro nastavení pásů autosedačky a uvolněte pásy (obr. 3).
2. Rozepněte pásy autosedačky stisknutím středního červeného tlačítka spony (obr. 4).
3. Zvedněte horní polštář opěradla a vyjměte redukční vložku (obr. 5).
4. Umístěte autosedačku na sedadlo vozidla a maximálně natáhněte bezpečnostní pás. Ujistěte se, že je autosedačka přitlačena k opěradlu sedadla vozidla (obr. 6).
5. Vedte autopás vodítkem ramenního pásu umístěným pod opěrkou hlavy (3b, obr. B) a břišní pás vodítkem břišního pásu (11, obr. B), umístěným pod loketními opěrkami (obr. 7). S kolenem opřeným o sedadlo napněte bezpečnostní pás směrem k navijeci popruhu, dokud nebude maximálně napnutý.
6. Zapněte bezpečnostní autopásy. Správné zapnutí indikuje slyšitelné cvaknutí. Ujistěte se, že je bezpečnostní autopás napnutý a není překroucený (obr. 8).
7. Spustte polštář opěradla a vložte redukční vložku do autosedačky (obr. 9).
8. Vložte dítě do autosedačky (obr. 10).
9. Seřídte výšku opěrky hlavy (viz: Nastavení opěrky hlavy).
10. Spojte přezky pásů (obr. 11) a pak vložte pásy do spony (obr. 12). Uslyšíte charakteristické cvaknutí.
11. Utáhněte pásy autosedačky pomocí seřizovacího popruhu (obr. 13) a zatáhněte za ramenní pásy, abyste se ujistili, že je dítě správně zajištěno (obr. 14).

POZOR

Ujistěte se, že pásy autosedačky těsně přiléhají k tělu dítěte a nejsou překroucené. Ujistěte se, že břišní pásy procházejí nízko a chrání pánev dítěte. Pásy musí těsně přiléhat k tělu dítěte, nesmí být však příliš těsné a způsobovat nepohodlí.

ULOŽENÍ PĚTIBODOVÝCH PÁSŮ AUTOSEDAČKY

Pozor! Následující informace platí pro skupinu 100–150 cm.

1. Rozepněte pásy autosedačky stisknutím středního červeného tlačítka spony (obr. 4).

2. Vyjměte redukční složku a sejměte kryt spony pásů autosedačky (obr. 17).
3. Rozepněte kovové západky na horním polštáři opěradla a pak zvedněte opěrku hlavy (viz: Nastavení opěrky hlavy) a polštář nahoru (obr. 18).
4. Rozepněte kovové západky na spodním polštáři opěradla a pak přesuňte polštář na pravou stranu (obr. 19).
5. Umístěte všechny prvky pásů autosedačky do prostoru pod spodním polštářem opěradla (obr. 20).
6. Protáhněte přezku pásů autosedačky příslušným otvorem v potahu sedadla (obr. 21).
7. Uložte přezku pásů autosedačky do úložného prostoru pod potahem (obr. 22).
8. Upravte napnutí uschovaných pásů autosedačky pomocí popruhu (obr. 23).

MONTÁŽ AUTOSEDAČKY (SKUPINA 100–150 CM)

1. Umístěte autosedačku na sedadlo vozidla a maximálně vytáhněte bezpečnostní pás (obr. 6). Ujistěte se, že je autosedačka přitlačena k opěradlu sedadla vozidla.
2. Vložte dítě do autosedačky (obr. 24).
3. Seřídte výšku opěrky hlavy (viz: Nastavení opěrky hlavy).
4. Veďte bezpečnostní autopás vodítky břišního pásu (11, obr. B) umístěnými pod loketními opěrkami a vodítky ramenního pásu (3a, obr. B), umístěnými v opěrce hlavy (obr. 25).
5. Zapněte bezpečnostní autopásy. Správné zapnutí indikuje slyšitelné cvaknutí. Ujistěte se, že je bezpečnostní autopás napnutý a není překroucený (obr. 26).

POZOR

Pásy musí těsně přiléhat k tělu dítěte, nesmí být však příliš těsné a způsobovat nepohodlí. Ujistěte se, že břišní pás prochází nízko, chrání pánev dítěte a prochází vodítky břišního pásu umístěnými pod loketními opěrkami.

DEMONTÁŽ PĚTIBODOVÝCH PÁSŮ AUTOSEDAČKY

1. Vyjměte redukční vložku a sejměte kryt spony pásů autosedačky (obr. 17).
2. Rozepněte kovové západky na horním polštáři opěradla a pak zvedněte opěrku hlavy (viz: Nastavení opěrky hlavy) a polštář nahoru (obr. 18).
3. Rozepněte kovové západky na spodním polštáři opěradla a pak posuňte polštář na pravou stranu (obr. 19).
4. Sejměte pásy z kovové spony na zadní straně sedadla (obr. 27).
5. Protáhněte kryty pásů smyčkou (obr. 28) a pak je vyjměte protažením příslušnými otvory v opěradle (obr. 29).

DEMONTÁŽ AUTOSEDAČKY

Odepněte bezpečnostní autopás a vyjměte jej z vodítek. Vytáhněte autosedačku z vozidla.

SEJMUTÍ A NAsAZENÍ POTAHU

Chcete-li sejmut potah autosedačky, postupujte takto:

1. Odepněte kovové západky na zadní straně potahu opěrky hlavy a pak sejměte potah tahem nahoru (obr. 30).
2. Sejměte potah opěradla zatažením nahoru (obr. 31).
3. Sejměte potah základny autosedačky zatažením nahoru (obr. 32).

Chcete-li potah nasadit, proveďte výše uvedené kroky v opačném pořadí.

ČIŠTĚNÍ A ÚDRŽBA

- Lehké znečištění vyčistěte vlhkou houbou a jemným čisticím prostředkem.
- Potah můžete prát při maximální teplotě 30 °C. K tomu zcela sejměte potah z autosedačky (viz: Sejmутí potahu).
- Při sušení nepoužívejte sušičky. Potah při sušení nevystavujte slunečnímu záření. Plastové části čistěte vlhkým hadříkem a jemným čisticím prostředkem.
- Pozor! Nepoužívejte silné čisticí prostředky nebo bělidla.

Fotografie jsou pouze ilustrační, skutečný vzhled výrobků se může lišit od vyobrazení na fotografiích.

HU

Kedves Ügyfelünk!

Ha bármilyen észrevétele vagy kérdése van a vásárolt termékről, lépjen kapcsolatba velünk: help@lionelo.com

Gyártó:

BrandLine Group Sp. z o. o.

A. Kręglewskiego 1, 61-248 Poznań, Lengyelország

A termék a következő szabvány szerint készült: R129/03.

TÁJÉKOZTATÓ 76 - 105 CM TESTMAGASSÁGÚ GYERMEKEK ESETÉBEN FIGYELEM

Ez egy biztonsági övvel rögzített, univerzális megerősített gyermekbiztonsági rendszer. Az ENSZ 129. számú előírás szerinti jóváhagyással rendelkezik elsődlegesen „univerzális üléseken” való használatra a járműgyártó által a jármű felhasználói kézikönyvében leírtak szerint.

Kétség esetén forduljon a megerősített gyermekbiztonsági rendszer gyártójához vagy a viszonteladóhoz.

TÁJÉKOZTATÓ 100 - 150 CM TESTMAGASSÁGÚ GYERMEKEK ESETÉBEN FIGYELEM

Ez egy „i-Size” kategóriájú ülésmagasítóval felszerelt, megerősített gyermekbiztonsági rendszer. Az ENSZ 129. számú előírás szerinti jóváhagyással rendelkezik elsődlegesen „i-Size” üléseken való használatra a járműgyártó által a jármű felhasználói kézikönyvében leírtak szerint.

Kétség esetén forduljon a megerősített gyermekbiztonsági rendszer gyártójához vagy a viszonteladóhoz.

A termék az A ábrán  szimbólummal, i-Size jelöléssel jelölt helyekre szerelhető be.

A termék az A. ábrán  szimbólummal jelölt helyre kizárólag akkor szerelhető be, ha a hely 3 pontos biztonsági övvel rendelkezik.

A termék az A. ábrán  szimbólummal jelölt helyre kizárólag akkor szerelhető be, ha inaktíválta az ülés előtti légszákot. A gyerekülés beszerelése kizárólag a gépkocsi hátsó ülésein javasolt.

FIGYELMEZTETÉSEK:



1. A termék 76 - 150 cm testmagasságú gyermekek szállítására használható.
2. A 76 - 150 cm testmagasságú gyermek maximális megengedett testsúlya 18 kg.
3. Figyelem - 15 hónaposnál fiatalabb gyermek esetében ne használja a gyerekülést menetiránnyal szemben.
4. A gyermekbiztonsági rendszer kemény és műanyag elemeit úgy kell elhelyezni és felszerelni, hogy normál felhasználási körülmények mellett ne tudjanak beszorulni a mozgó ülés, vagy a jármű ajtaja által.

5. A gyermeket rögzítő biztonsági öveknek szorosan kell illeszkedniük a gyermek testéhez. Az övek nem lehetnek megcsavarodva.
6. A gyermekbiztonsági rendszert járműhöz rögzítő hevedereknek feszesnek kell lenniük.
7. Ellenőrizze, hogy a medenceöv kellően alacsonyan fut a medence megfelelő rögzítése érdekében.
8. Ha a terméket erős külső behatás érte (pl. ütközés), akkor azt ki kell cserélni.
9. A jóváhagyó hatóság jóváhagyása nélkül tilos bármilyen módosítást végrehajtani a gyerekülésen, vagy azokat új elemekkel bővíteni. A gyermek maximális biztonsága érdekében a terméket a használati utasításban foglaltak szerint kell rögzíteni és használni.
10. A gyerekülés műanyag részei a napsugárzás hatására felhevülhetnek és égési sérüléseket okozhatnak a gyermek bőrén.
11. Soha ne hagyja a gyermeket felügyelet nélkül a gyerekülésben.
12. Megfelelően rögzítse a csomagokat és az utastérben lévő egyéb tárgyakat, hogy ütközés esetén ne tudjanak sérülést okozni.
13. Ne használja a gyerekülést huzat nélkül.
14. A huzat nem cserélhető le más termékből származó huzatra. A huzat a termék szerves részét képezi és hatással van a gyermekbiztonsági rendszer működésére.
15. Mindig legyen kéznél a termék használati útmutatója. A termék teljes élettartama alatt őrizze meg a használati utasítást.
16. Olvassa el a jármű gyártójának felhasználói kézikönyvét.

ALKATRÉSZLISTA (B. ÁBRA)

- | | | | |
|-----|--|--------|--|
| 1. | Fejtámla beállító heveder | gombja | |
| 2. | Fejtámla | 9. | 5 pontos biztonsági öv övbeállító hevedere |
| 3a. | Vállöv vezető (100 - 150 cm testmagasság esetén) | 10. | Ülés |
| 3b. | Vállöv vezető (76 - 105 cm testmagasság esetén) | 11. | Medenceöv vezető |
| 4. | 5 pontos biztonsági öv övpárnája | 12. | Vállöv nyílások |
| 5. | 5 pontos biztonsági öv csatja | 13. | Gyerekülés vállövek |
| 6. | Szűkítőbetét | 14. | Gyerekülés háttámla |
| 7. | 5 pontos biztonsági öv övcsat párnája | 15. | Fémcsat |
| 8. | 5 pontos biztonsági öv övbeállító | 16. | Háttámla kampók |

A GYEREKÜLÉS BESZERELÉSE

A gyerekülés beszerelése	Menetirány	A gyerekülés pozíciója	Testmagasság
- Rögzítés a gépkocsi 3 pontos biztonsági övével - Gyerekülés biztonsági övével bekötött gyerek	Menetiránnyal szemben		76 – 105 cm között Legfeljebb 18 kg.
- Rögzítés a gépkocsi 3 pontos biztonsági övével	Menetiránnyal szemben		100 – 150 cm között

A HÁTTÁMLA FELSZERELÉSE ÉS ELTÁVOLÍTÁSA

1. Helyezze fel a huzat gumipántjait a háttámla kampóira, helyezze a kampókat az ülőrész megfelelő nyílásaiba. (ábra), majd emelje fel és állítsa a háttámlát függőleges állásba (1. ábra).
2. A háttámla levételéhez nyomja le a háttámlát teljesen vízszintes állásba (2. ábra).
3. Akassza ki a háttámla kampóit (16, B ábra) és válassza le a háttámlát az ülőrésztől.
4. A háttámla felszereléséhez helyezze fel a huzat gumipántjait a háttámla kampóira, helyezze a kampókat az ülőrész megfelelő nyílásaiba. (ábra), majd emelje fel és állítsa a háttámlát függőleges állásba.

A FEJTÁMLA BEÁLLÍTÁSA

1. A fejtámla magasságának beállításakor ajánlott maximálisan meglazítani és kioldani a gyerekülés biztonsági öveit.
2. A fejtámla magasságának beállításához húzza meg a beállító hevedert (1, B ábra) és állítsa be a kívánt magasságot (15. ábra).

FIGYELEM

A fejtámla magasságát a gyermek magasságához kell igazítani. Nem lehet se túl magas, se túl alacsony. A fejtámlának körbe kell ölelnie a fejet. Nem lehet sem alacsonyabban (pl. a

nyak és a váll magasságában), sem magasabban (pl. védelem nélkül hagyva a fej alsó részét). A megfelelően beállított fejtámla védi a gyermek fejének alsó és felső részét, valamint annak oldalait. A fejtámla beállításakor ellenőrizze, hogy a gyerekülés vállöve a gyermek vállának magasságában legyen (16. ábra).

AGYEREKÜLÉS BESZERELÉSE (76 - 105 CM TESTMAGASSÁGÚ GYERMEKEK ESETÉBEN)

Figyelem! 76 - 105 cm magasság között a gyerekülés csak szűkítőbetéttel használható.

1. Nyomja meg a gyerekülés övbeállító gombját és lazítsa meg a biztonsági övet (3. ábra).
2. Oldja ki az övet a csat középső piros gombjának megnyomásával (4. ábra).
3. Emelje fel a háttámla felső párnáját és vegye ki a szűkítőbetétet (5. ábra).
4. Helyezze le a gyerekülést a jármű ülésére és maximálisan húzza ki a biztonsági övet. Győződjön meg róla, hogy a gyerekülést az autóülés háttámlájához nyomta (6. ábra).
5. Vezesse át a gépkocsi biztonsági övét a fejtámla alatt található vállöv vezetőn (3b, B ábra), a medenceövet a kartámasz alatt található medenceöv vezetőn (11, B ábra) (7. ábra). A térdét a gyerekülésre támasztva húzza meg a biztonsági övet az övvisszahúzó irányába maximálisan feszesre.
6. Kösse be a biztonsági övet. Az öv megfelelő bekötését egy kattanás jelzi. Győződjön meg róla, hogy a gépkocsi öve feszes és nincs megcsavarodva (8. ábra).
7. Engedje le a háttámla párnáját és helyezze be a szűkítőbetétet a gyerekülésbe (9. ábra).
8. Helyezze be a gyermeket a gyerekülésbe (10. ábra).
9. Állítsa be a fejtámla magasságát (lásd: A fejtámla beállítása).
10. Csatlakoztassa az övcsatlakozókat (11. ábra), majd dugja be az öveket a csatba (12. ábra). Egy jellegzetes kattanást fog hallani.
11. Húzza meg a biztonsági öveket az övbeállító hevederrel (13. ábra) és húzza meg a vállöveket, hogy megfelelő védelmet biztosítson a gyermek számára (14. ábra).

FIGYELEM

Győződjön meg arról, hogy a gyerekülés öve szorosan illeszkedik a gyermek testéhez és nincsenek megcsavarodva. Ellenőrizze, hogy a medenceöv kellően alacsonyan fut a medence megfelelő védelme érdekében. A biztonsági öveknek szorosan kell illeszkedniük a gyermek testéhez, de nem lehetnek túl feszesek és nem okozhatnak kényelmetlenséget.

AGYEREKÜLÉS 5 PONTOS BIZTONSÁGI ÖVÉNEK ELREJTÉSE

FIGYELEM! Az alábbi információk a 100 - 150 cm testmagasságra szóló gyerekülésekre vonatkozik.

1. Oldja ki az övet a csat középső piros gombjának megnyomásával (4. ábra).
2. Vegye ki a szűkítőbetétet és vegye le a biztonsági öv csatjának párnáját (17. ábra).
3. Oldja ki a háttámla felső párnájának fém pattintós zárát, majd emelje fel a fejtámlát (lásd: A fejtámla beállítása) és a párnát (18. ábra).
4. Oldja ki a háttámla alsó párnáján található fém pattintós zárát, majd tolja jobbra a párnát (19. ábra).
5. Tegye el a gyerekülés övének összes elemét a háttámla alsó párnája alatti térbe (20. ábra).
6. Tegye át a biztonsági öv csatját az üléshez megfelelő nyílásán (21. ábra).
7. Tegye a gyerekülés öve csatját az üléshez alatti tárolóba (22. ábra).
8. Állítsa be a gyerekülés eltett övének a feszességét a hevederrel (23. ábra).

A GYEREKÜLÉS BESZERELÉSE (100 - 150 CM TESTMAGASSÁGÚ GYERMEKEK ESETÉBEN)

1. Helyezze a gyerekülést a gépkocsi ülésére és amennyire csak lehet, húzza ki a biztonsági övet (6. ábra). Győződjön meg róla, hogy a gyerekülést az autóülés háttámlájához nyomta.
2. Helyezze be a gyermeket a gyerekülésbe (24. ábra).
3. Állítsa be a fejtámla magasságát (lásd: A fejtámla beállítása).
4. Vezesse át a gépkocsi biztonsági övét a kartámasz alatt található medenceöv vezetőn (11, B ábra), a vállövet a fejtámla (25. ábra) vezetőjén (3a, B ábra).
5. Kösse be a biztonsági övet. Az öv megfelelő bekötését egy kattánás jelzi. Győződjön meg róla, hogy a gépkocsi öve feszes és nincs megcsavarodva (26. ábra).

FIGYELEM

A biztonsági öveknek szorosan kell illeszkedniük a gyermek testéhez, de nem lehetnek túl feszesek és nem okozhatnak kényelmetlenséget.

Ellenőrizze, hogy a medenceöv alacsonyan fut és védi a gyermek medencéjét, valamint áthalad a kartámasz alatt lévő medenceöv vezetőn.

A GYEREKÜLÉS 5 PONTOS BIZTONSÁGI ÖVÉNEK ELTÁVOLÍTÁSA

1. Vegye ki a szűkítőbetétet és vegye le a biztonsági öv csatjának párnáját (17. ábra).
2. Oldja ki a háttámla felső párnájának fém pattintós zárát, majd emelje fel a fejtámlát (lásd: A fejtámla beállítása) és a párnát (18. ábra).
3. Oldja ki a háttámla alsó párnáján található fém pattintós zárát, majd tolja jobbra a párnát (19. ábra).
4. Vegye ki az övet az ülés hátulján lévő fémcsatból (27. ábra).

5. Tegye át az övpárnákat a hurkon (28. ábra), majd vegye ki őket a háttámlán lévő megfelelő nyílásokon keresztül (29. ábra).

A GYEREKÜLÉS ELTÁVOLÍTÁSA

Csatolja ki a gépkocsi biztonsági övét és vegye ki a vezetőkből. Vegye ki a gyerekülést.

AZ ÜLÉSHUZAT HUZAT LEVÉTELE ÉS FELHELYEZÉSE

A gyerekülés huzat levételének menete:

1. Pattintsa ki a fejtámla huzat hátulján lévő fém pattintós zárat, majd felfelé húzva vegye le a fejtámla huzatát (30. ábra).
2. Vegye le a háttámla huzatát, ehhez felfelé kell húzni (31. ábra).
3. Vegye le az ülés huzatát, ehhez felfelé kell húzni (32. ábra).

A huzat felhelyezéséhez fordított sorrendben hajtsa végre a fenti lépéseket.

TISZTÍTÁS ÉS KARBANTARTÁS

- A huzat kisebb szennyeződéseit enyhe tisztítószerral nedvesített szivaccsal kell tisztítani.
- A huzat legfeljebb 30°C-on mosható. Ehhez teljesen vegye le a huzatot az autóshordozóról (lásd: A huzat levétele).
- A szárításhoz ne használjon szárítógépet. A huzatot nem szabad a napsugárzásnak kitenni szárítás céljából. A gyerekülés műanyag elemei nedves törlőkendővel és enyhe mosószerral tisztíthatók.
- Figyelem! Ne használjon erős mosószereket vagy fehérítőszereket.

A képek csak tájékoztató jellegűek, a termékek tényleges kinézete eltérhet a képeken látottaktól.

Stimate Client!

Dacă aveți observații sau întrebări cu privire la produsul achiziționat, vă rugăm să ne contactați: help@lionelo.com

Producător:

BrandLine Group Sp. z o. o.

A. Kręglewskiego 1, 61-248 Poznań, Polonia.

Produsul îndeplinește cerințele standardului: R129/03.

INFORMACJA DLA GRUPY 76 – 105 CM**ATENȚIE**

Este un sistem universal îmbunătățit de siguranță pentru copii, fixat cu ajutorul centurilor de siguranță. Este omologat în conformitate cu Regulamentul 129 al ONU, pentru a fi utilizat în principal în "locurile de ședere universale" specificate de producătorii de vehicule în manualul vehiculului.

În caz de îndoială, consultați producătorul sau vânzătorul cu amănuntul al sistemului de siguranță îmbunătățit pentru copii.

INFORMAȚIE PENTRU GRUPA DIN INTERVALUL 100 – 150 CM**ATENȚIE**

Acesta este un sistem îmbunătățit de reținere pentru copii de tip „scaun de înălțare din categoria i-Size”. A fost omologat în conformitate cu Regulamentul ONU nr. 129 pentru a fi utilizat în principal în locurile de ședere „i-Size” indicate de producătorii de vehicule în manualul de utilizare al vehiculului.

În caz de îndoială, consultați producătorul sau vânzătorul cu amănuntul al sistemului de siguranță îmbunătățit pentru copii.

Produsul este potrivit pentru instalare numai în locurile marcate cu simbolul  în fig. A, marcat ca i-Size.

Produsul este potrivit pentru instalare numai în locurile marcate cu simbolul  în fig. A, numai în cazul în care scaunul este echipat cu centuri de siguranță cu 3 puncte de prindere.

Produsul este potrivit pentru instalare numai în locurile marcate cu simbolul  în fig. A.

numai atunci când airbagul este dezactivat. Se recomandă ca scaunul să fie instalat numai pe locurile din spate ale vehiculului.



AVERTISMENTE:

- 1.** Produsul este destinat pentru copii cu o înălțime între 76 și 150 cm.
- 2.** Greutatea maximă a unui copil din grupa de creștere 76 - 105 cm este de 18 kg.
- 3.** ATENȚIE - nu utilizați dispozitive orientate cu fața la direcția de mers dacă copilul are mai puțin de 15 luni.
- 4.** părțile dure și părțile din plastic ale sistemului de siguranță pentru copii trebuie poziționate și instalate astfel încât să nu poată fi prinse de un scaun glisant sau de ușa vehiculului în condiții normale de funcționare a vehiculului.
- 5.** Orice centuri de siguranță pentru copii trebuie să fie bine fixate pe structura corpului copilului. Curelele nu trebuie să fie răsucite.
- 6.** Centurile de siguranță de vehicul trebuie să fie strânse.
- 7.** Asigurați-vă că centurile subabdominale merg jos pentru a asigura în mod adecvat pelvisul.
- 8.** Dacă produsul a fost expus la elemente puternice (cum ar fi un impact), înlocuiți-l.
- 9.** Nu faceți nicio modificare a scaunului și nu adăugați componente noi fără aprobarea autorității de omologare. Pentru a asigura siguranța maximă a copilului dumneavoastră, echipamentul trebuie fixat și utilizat conform recomandărilor din instrucțiuni.
- 10.** Părțile din plastic ale acestui scaun se pot încălzi la soare și pot provoca arsuri pe pielea copilului dumneavoastră.
- 11.** Nu lăsați niciodată copilul singur în scaun în vehicul..
- 12.** Bagaže i inne podobne elementy powinny być zabezpieczone, aby w sytuacji kolizji nie spowodowały żadnych obrażeń.
- 13.** Nie należy używać fotelika bez jego materiałowego pokrycia.
- 14.** Husa nu poate fi înlocuită cu un element dintr-un alt set. Acesta este parte integrantă a kitului și afectează funcționarea sistemului de fixare.
- 15.** Păstrați aceste instrucțiuni de utilizare la dumneavoastră în permanență. Păstrați instrucțiunile de utilizare pe toată durata de viață a produsului.
- 16.** Consultați instrucțiunile de utilizare ale producătorului vehiculului.

DESCRIERE COMPONENTE (FIG. B)

1. Curea de reglare a tetierei
2. Tetieră
- 3a. Ghid pentru centura de umăr (pentru instalare 100 - 150 cm)
- 3b. Ghidarea centurii de umăr (pentru instalare 76 - 105 cm) 4.
4. Apărătoare pentru centurile de siguranță cu 5 puncte de prindere
5. Cataramă pentru centura de siguranță cu 5 puncte de prindere.
6. Reductor pentru scaun auto
7. Apărătoare pentru catarama centurii de siguranță cu 5 puncte de prindere.
8. Buton de reglare a centurii de siguranță cu 5 puncte de prindere
9. Banda de reglare a centurii de siguranță cu 5 puncte de prindere
10. Scaun
11. Ghidajul centurii de siguranță subabdominale
12. Orificii pentru centurile de umăr
13. Centuri de umăr pentru scaun
14. Spătar
15. Cataramă metalică
16. Dispozitive de prindere pentru spătar

MONTAREA ÎN MAȘINĂ

Montaj scaun auto	Orientare scaun auto	Poziție scaun auto	Dimensiuni copil
<p>- Instalare cu ajutorul centurii de siguranță cu 3 puncte de prindere</p> <p>- Copil fixat cu centura de siguranță</p>	Cu fata către direcția de mers		De la 76 până la 105 cm Maxim 18 kg.
<p>- Instalare cu ajutorul centurii de siguranță cu 3 puncte de prindere</p>	Cu fata către direcția de mers		De la 100 până la 150 cm

MONTAJ ȘI DEMONTAJ SPĂTAR

1. Aplicați benzile de cauciuc ale husei peste prinderile spătarului, plasați clemele de prindere din plastic în orificiile corespunzătoare ale bazei, apoi ridicați și poziționați spătarul în poziție verticală (fig. 1).
2. Pentru a scoate spătarul, împingeți complet spătarul scaunului în direcție orizontală (fig. 2).
3. Deconectați cârligele spătarului (16, fig. B) și separați spătarul de bază.
4. Pentru a reasambla spătarul, așezați benzile de cauciuc ale husei peste clemele de prindere ale spătarului, plasați clemele de prindere din plastic în orificiile corespunzătoare ale bazei, apoi ridicați și poziționați spătarul în poziție verticală.

REGLARE TETIERĂ

1. Atunci când reglați înălțimea tetierei, este recomandabil să slăbiți și să desfaceți centurile de siguranță cât mai mult posibil.
2. Pentru a regla înălțimea tetierei, trageți cureaua de reglare (1, fig. B) și reglați înălțimea dorită. (fig. 15).

ATENȚIE

Înălțimea tetierei trebuie să fie adaptată la înălțimea copilului. Aceasta nu trebuie să fie nici prea înaltă, nici prea joasă. Rezemătoarea de cap trebuie să înconjoare capul. Nu ar trebui să fie nici sub (de exemplu, la nivelul gâtului și al omoplaților), nici deasupra (de exemplu, lăsând partea inferioară a capului fără nicio protecție). O tetieră reglată corect protejează partea inferioară și superioară a capului copilului, precum și părțile laterale ale capului. Când reglați tetiera, asigurați-vă că centura de umăr a scaunului este la același nivel cu umerii copilului (fig. 16).

MONTAJ SCAUN AUTO (GRUPA 76 – 105 CM)

ATENȚIE! Copiii cu o înălțime de 76 - 105 cm pot folosi scaunul doar cu o inserție reductoare.

1. Apăsăți butonul de reglare a centurii de siguranță și slăbiți centurile (fig. 3).
2. Desfaceți centura de siguranță apăsând butonul roșu central al cataramii (fig. 4). 3. Desfaceți centura de siguranță.
3. Ridicați perna superioară a spătarului și scoateți perna de înălțare (fig. 5).
4. Așezați scaunul pe scaunul auto și trageți centura de siguranță cât mai mult posibil. Asigurați-vă că scaunul aderă pe deplin de spătarul scaunului auto (fig. 6).
5. Treceți centura de siguranță prin ghidajul centurii de umăr, situat sub tetieră (3b, fig.

B) iar centura subabdominală prin ghidajul centurii subabdominale (11, fig. B), situat sub cotieră (fig. 7). Sprijinind genunchiul pe scaun, strânge centura de siguranță către retractorul benzii până când va fi la tensiune maximă.

6. Încheiați centurile auto. Fixarea corectă va fi semnalată printr-un clic sonor. Asigurați-vă că centura auto este bine fixată și nu este răsucită (fig. 8).
7. Coborâți perna spătarului și introduceți inserția reductoare în scaun (fig. 9).
8. Așezați copilul în scaun (fig. 10). 9.
9. Reglați înălțimea tetierei (consultați Reglarea tetierei).
10. Legați conectorii centurilor de siguranță (fig. 11) și introduceți centurile în cataramă (fig. 12). Veți auzi un clic caracteristic.
11. Strângeți centurile cu ajutorul benzii de reglare a centurii (fig. 13) și trageți de centurile de umăr pentru a vă asigura că copilul este bine așezat. (fig. 14).

ATENȚIE

Asigurați-vă că centurile de siguranță se potrivesc bine în jurul corpului copilului și că nu sunt răsucite. Asigurați-vă că centurile subabdominale merg jos și protejează pelvisul copilului. Centura de siguranță trebuie să fie strânsă pe corpul copilului, dar nu trebuie să fie prea strânsă și să provoace disconfort.

DEPOZITARE CENTURI DE SIGURANȚĂ CU 5 PUNCTE DE PRINDERE

ATENȚIE! Informațiile de mai jos se referă la grupa din intervalul 100 – 150 cm.

1. Desfaceți centurile de siguranță prin apăsarea butonului roșu central de pe cataramă (fig. 4).
2. Îndepărtați inserția de reducere și scoateți capacul cataramei centurii de siguranță (fig. 17).
3. Desfaceți cataramele metalice de pe perna superioară a spătarului și ridicați tetiera (consultați Reglarea tetierei) și perna în sus (fig. 18).
4. Desfaceți cataramele metalice de pe perna inferioară a spătarului, apoi deplasați perna spre partea dreaptă (fig. 19).
5. Așezați toate componentele centurii de siguranță în spațiul de sub perna inferioară a spătarului (fig. 20).
6. Plasați catarama centurii prin orificiul corespunzător din husa scaunului (fig. 21). 7. Așezați catarama hamului în compartimentul de sub capac (fig. 22).
7. Reglați tensiunea centurilor de siguranță cu ajutorul benzii de reglare. (fig. 23).

MONTAJ SCAUN AUTO (GRUPA 100 – 150 CM)

1. Așezați scaunul pe scaunul auto și trageți centura de siguranță cât mai mult posibil (fig. 6). Asigurați-vă că scaunul este apăsat pe spătarul banchetei.
2. Așezați copilul în scaun (fig. 24). 3.
3. Reglați înălțimea tetierei (consultați Reglarea tetierei). 4. Reglați înălțimea tetierei (consultați Reglarea tetierei).
4. Ghidați centura de siguranță prin ghidajele centurii de subabdominale (11, fig. B), situate sub cotiere, și prin centura de umăr (3a, fig. B), situată în tetieră (fig. 25).
5. Fixați centurile auto. Fixarea corectă va fi semnalată printr-un clic sonor. Asigurați-vă că centura auto este strânsă și nu este răsucită. (fig. 26).

ATENȚIE

Centurile trebuie să fie strânse pe corpul copilului, dar nu trebuie să fie prea strânse și să provoace disconfort.

Asigurați-vă că centura subabdominală trece jos, protejează pelvisul copilului și trece prin ghidajele centurii subabdominale situate sub cotiere.

DEMONTAJ CENTURI DE SIGURANȚĂ CU 5 PUNCTE DE PRINDERE

1. Scoateți inserția de reducere și îndepărtați capacul cataramii centurii de siguranță (fig. 17).
2. Desfaceți închizătoarele metalice de pe perna superioară a spătarului și ridicați tetiera (consultați Reglarea tetierei) și perna în sus (fig. 18).
3. Desfaceți cataramele metalice de pe perna inferioară a spătarului, apoi deplasați perna în partea dreaptă (fig. 19).
4. Scoateți centurile din catarama metalică din spatele scaunului (fig. 27).
5. Treceți apărătorile centurilor prin bucla (fig. 28) și apoi scoateți-le, trecându-le prin orificiile corespunzătoare din spătar. (fig. 29).

DEMONTAJ SCAUN AUTO

Desfaceți centura de siguranță auto și scoateți-o din ghidaje. Scoateți scaunul auto din mașină.

SCOATERE ȘI PUNERE HUSĂ

Pentru a scoate husa scaunului auto, trebuie să urmați pașii următori:

1. Desfaceți cataramele metalice situate în partea din spate a capacului tetierei și scoateți capacul trăgându-l în sus (fig. 30).

2. Scoateți husa spătarului trăgând-o în sus (fig. 31).
3. Îndepărtați husa bazei scaunului trăgând-o în sus (fig. 32).

Pentru a plia înapoi husa, executați pașii de mai sus în ordine inversă.

ÎNTREȚINERE ȘI CONSERVARE

- Murdăriile minore trebuie curățate cu un burete umed și un detergent ușor.
- Husa poate fi spălată la o temperatură maximă de 30°C. Pentru a face acest lucru, capacul trebuie îndepărtat complet de pe scaun (a se vedea Îndepărtarea capacului).
- Nu folosiți un uscător de rufe la uscare. Husa nu trebuie expusă la soare pentru uscare. Părțile din plastic pot fi curățate folosind o cârpă umedă și un detergent ușor.
- ATENȚIE! Nu utilizați detergenți puternici sau agenți de înălbire.

Imaginile au doar în scop ilustrativ, aspectul real al produselor poate varia față de cele prezentate în fotografii.

SE

Kära Kund!

Kontakta oss på: help@lionelo.com om du har några kommentarer eller frågor om den inköpta produkten.

Tillverkare:

BrandLine Group Sp. z o. o.

A. Kręglewskiego 1, 61-248 Poznań, Polen

Produkten uppfyller kraven enligt standarden: R129/03.

INFORMATION FÖR GRUPP 76 - 105 CM

OBSERVERA

Detta är en universell, förbättrad fasthållningsanordning för barn som fästs med säkerhetsbälten. Den har typgodkänts enligt FN:s föreskrifter nr 129 för användning främst i de "universella sittplatser" som anges av fordonstillverkarna i fordonets instruktionsbok. Vid frågor eller funderingar ta kontakt med tillverkaren eller säljaren av den förbättrade fasthållningsanordningen för barn.

INFORMATION FÖR GRUPP 100 - 150 CM

OBSERVERA

Det är en förbättrad fasthållningsanordning för barn i kategorin i-Size. Den har typgodkänts enligt FN:s föreskrifter nr 129 för användning främst i sittlägen för „i-Size” som anges av fordonstillverkarna i fordonets instruktionsbok.

Vid frågor eller funderingar ta kontakt med tillverkaren eller säljaren av den förbättrade fasthållningsanordningen för barn.

Produkten kan monteras endast på sittplatser markerade med symbol  på fig. A och markerade som i-Size.

Produkten kan monteras endast på sittplatser markerade med  på fig. A och endast när platsen är utrustad med 3-punkts säkerhetsbälten.

Produkten kan monteras endast på sittplatser markerade med symbol  på fig. A och endast när krockkuden inte är aktiv. Det rekommenderas att montera bältesstolen endast på bilens baksäten.

VARNING:

1. Produkten är avsedd för barn som är mellan 76 till 150 cm långa.
2. Maximal vikt för barn inom gruppen 76 - 105 cm är 18 kg.
3. Observera - använd inte produkten framåtvänd i bilen om barnet inte är äldre än 15 månader.
4. Bilbarnstolens hårda komponenter och plastdelar ska fastsättas och installeras på så sätt att de i bilens normala användningsförhållanden inte kan blockeras av flyttbart bilsäte eller bildörr.
5. Alla säkerhetsbälten som håller fast barnet ska vara välanpassade till barnets storlek. Bältena får inte vara vridna.
6. Bälten som fastsätter bilbarnstolen till fordonet ska vara uppspända.
7. Kontrollera att höftbälten sitter lågt och skyddar barnets bäcken.
8. Om produkten utsatts för kraftig påverkan (såsom slag), ska den bytas ut.
9. Utför inte några ändringar i bilbarnstolen eller lägg inte till några extra komponenter utan tillstånd från typgodkännandeorganet. För att säkerställa ett maximalt skydd för barnet montera och använd utrustningen i enlighet med anvisningar i bruksanvisningen.
10. Bilbarnstolens kan bli varma i solen och bränna barnets hud.

11. Lämna aldrig ditt barn ensamt i bilen.
12. Bagage och andra föremål ska säkras så att de inte orsakar skador vid en krock.
13. Använd inte bilbarnstolen utan tygöverdraget.
14. Överdraget kan inte ersättas med en komponent som kommer från en annan produkt. Det utgör en väsentlig del av produkten och påverkar fasthållningsanordningens funktion.
15. Ha alltid denna bruksanvisning med dig. Behåll bruksanvisningen under tiden du använder produkten.
16. Läs fordonets instruktionsbok.

BESKRIVNING AV DELAR (FIG. B):

- | | |
|---|--|
| <ol style="list-style-type: none"> 1. Bälte för justering av nackstödet 2. Nackstöd 3a. Styrning för axelbälte (gällande installation 100 - 150 cm) 3b. Styrning för axelbälte (gällande installation 76 - 105 cm) 4. Skydd för bilbarnstolens fempunktsbälten 5. Spänne för fempunktsbälten 6. Reduceringsinsats 7. Skydd för fempunktsbältenas spänne | <ol style="list-style-type: none"> 8. Justeringsknapp för bilbarnstolens fempunktsbälten 9. Justeringsrem för bilbarnstolens fempunktsbälten 10. Sits 11. Styrning för höftbältet 12. Hål för armbälten 13. Bilbarnstolens armbälten 14. Bilbarnstolens ryggstöd 15. Metallspänne 16. Ryggstödet's krokar |
|---|--|

INSTALLATION I BILEN

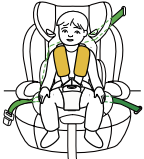
Montering av bilbarnstolen	Sittorientering	Bilbarnstolens läge	Barnets storlek
<p>- Installation med hjälp av bilens trepunktsbälten</p> <p>- Barnet är säkrat med bilbarnstolens säkerhetsbälten</p>	Framåtvänd		<p>Från 76 till 105 cm</p> <p>Maximalt 18 kg.</p>

- Installation med hjälp av bilens trepunktsbälten	Framåtvänd		Från 100 till 150 cm
--	------------	--	----------------------

MONTERING OCH DEMONTERING AV RYGGSTÖDET

1. Sätt överdragets gummiremmar på ryggstödet's krokar, placera plastkrokarna i motsvarande hål i basen, lyft sedan och ställ in ryggstödet i vertikalt läge (fig.1).
2. För att ta bort ryggstödet, skjut det helt horisontellt (fig. 2).
3. Lossa plastkrokarna (16, fig. B) och separera ryggstödet från basen.
4. För att montera ryggstödet igen, sätt överdragets gummiremmar på ryggstödet's krokar, placera krokarna i motsvarande hål i basen, lyft sedan och ställ in ryggstödet i vertikalt läge.

JUSTERING AV NACKSTÖDET

1. Det rekommenderas att lossa säkerhetsbälten så mycket det går när man justerar nackstödet's höjd.
2. För att justera nackstödet's höjd, dra i justeringsbältet (1, fig. B) och sätt på önskad höjd (fig. 15).

OBSERVERA

Nackstödet's höjd bör anpassas till barnets längd. Det bör inte vara för högt eller för lågt. Nackstödet bör omge barnets huvud. Det får inte vara under (t.ex. vid axlarna eller nacke) eller över (och lämna neder del av huvudet utan stöd). Nackstödet i korrekt läge skyddar barnets huvud över- och underifrån och runtomkring.

När du justerar nackstödet, se till att bilbarnstolens armbälte är på samma nivå som barnets armar (fig. 16).

MONTERING AV BILBARNSTOLEN (GRUPP 76 - 105 CM)

Observera! Barn som är 76 - 105 cm långa kan använda bilbarnstolen endast med reduceringsinsatsen.

1. Tryck på justeringsknappen och lossa säkerhetsbältena (fig. 3).
2. Lossa säkerhetsbälten genom att trycka på spännets röda knapp (fig. 4).

3. Lyft övredynan på ryggstödet och ta ut reduceringsinsatsen (fig. 5).
4. Placera bilbarnstolen i bilsätet och ta ut säkerhetsbältet så mycket det går. Se till att bilbarnstolen sitter tajt mot bilsätets ryggstöd (fig. 6).
5. För bilbältet genom axelbältesstyrningen som finns under nackstödet (3b, fig. B) och höftbältet genom höftbältesstyrningarna (11, fig. B) som finns under armstöden (fig. 7). Med ditt knä vilande på bilbarnstolen, dra åt säkerhetsbältet mot bandupprullaren tills det är spänt så hårt som möjligt.
6. Spänn fast bilbältet. När bältena är korrekt spända hörs det ett karakteristiskt klick. Se till att bilbältet är spänt och inte är vridet (fig. 8).
7. Sänk ryggdynan och sätt in reduceringsinsatsen (fig. 9).
8. Placera barnet i stolen (fig. 10).
9. Justera nackstödet höjd (se: Justering av nackstödet).
10. Anslut bälteskopplingarna (fig. 11) och sätt sedan in bältena i spännet (fig. 12). Du kommer att höra ett karakteristiskt klick.
11. Dra åt säkerhetsbältena med hjälp av bältesjusteringsremmen (fig. 13) och dra i axelremmarna för att säkerställa att barnet sitter ordentligt fast (fig. 14).

OBSERVERA

Kontrollera att bilbarnstolens bälten ligger tätt mot barnets kropp och inte är vridna. Kontrollera att höftbälten sitter lågt och skyddar barnets bäcken. Bältena ska ligga tätt mot barnets kropp men ska inte vara för tajta och orsaka obehag.

ATT GÖMMA UN DAN BARNSTOLENS FEMPUNKTSBÄLTEN

OBSERVERA! Följande information gäller grupp 100 - 150 cm.

1. Lossa säkerhetsbälten genom att trycka på spännets röda knapp (fig. 4).
2. Ta ut reduceringsinsatsen och ta bort bältenas skydd (fig. 17).
3. Lossa metallspärrarna på den övre ryggstödsdynan och lyft sedan upp nackstödet (se: Justering av nackstödet) (fig. 18).
4. Lossa metallspärrarna på den nedre ryggstödsdynan och flytta sedan dynan till höger sida (fig. 19).
5. Placera alla delar av bilbarnstolens bälten i området under den nedre ryggstödsdynan (fig. 19).
6. Sätt in spännet på säkerhetsbältena genom motsvarande hål i sätesöverdraget (fig. 21).
7. Placera spännet i förvaringsfacket under överdraget (fig. 22).
8. Justera spänningen på de indragna säkerhetsbältena med remmen (fig. 23).

MONTERING AV BILBARNSTOLEN (GRUPP 100 - 150 CM)

1. Placera bältesstolen i baksätet och dra i säkerhetsbältet så långt det går (fig. 6). Kontrollera att bältesstolen sitter tajt mot bilsätets ryggstöd.
2. Placera barnet i stolen (fig. 24).
3. Justera nackstödet höjd (se: Justering av nackstödet).
4. För bilbältet genom höftbältesstyrningen som finns under armstöden (11, fig. B) och armbältet (3a, fig. B) som finns i nackstödet (fig. 25).
5. Spänn fast bilbältet. När bältena är korrekt spända hörs det ett karakteristiskt klick. Se till att bilbältet är spänt och inte är vridet (fig. 26).

OBSERVERA

Bältena ska ligga tätt mot barnets kropp men ska inte vara för tajta och orsaka obehag. Se till att höftbältet går lågt, skyddar barnets bäcken och går genom höftbältets styrning som finns under armstöden.

DEMONTERING AV BARNSTOLENS FEMPUNKTSBÄLTEN

1. Ta ut reduceringsinsatsen och ta bort bältesspännets skydd (fig. 17).
2. Lossa metallspärrarna på den övre ryggstödsdynan och lyft sedan upp nackstödet (se: Justering av nackstödet) (fig. 18).
3. Lossa metallspärrarna på den nedre ryggstödsdynan och flytta sedan dynan till höger sida (fig. 19).
4. Ta bort remmarna från metallspännet på baksidan av sätet (fig. 27).
5. För bältesskydden genom öglan (fig. 28) och ta sedan bort dem genom motsvarande hål i ryggstödet (fig. 29).

DEMONTERING AV BILBARNSTOLEN

Lossa säkerhetsbältet och ta ut den från styrningarna. Ta ut bilbarnstolen ur fordonet.

ATT SÄTTA PÅ OCH TA AV ÖVERDRAGET

För att ta bort stolens klädsel, utför följande steg:

1. Lossa metallspärrarna på baksidan av nackstödet och ta sedan bort klädseln genom att dra den upp (fig. 30).
2. Ta bort ryggstödet klädsel genom att dra upp den (fig. 31).
3. Ta bort basens klädsel genom att dra upp den (fig. 32).

Upprepa ovanstående steg i omvänd ordning om du vill återmontera överdraget.

RENGÖRING OCH UNDERHÅLL

- Lätt smuts bör rengöras med en fuktig svamp och ett mildt rengöringsmedel.
- Klädseln kan tvättas i max. 30°C. För att göra det, måste klädseln tas bort från bältesstolen (se: Borttagning av klädseln)
- Torktumla inte. Exponera inte överdraget för direkt solljus för att torka det. Plastdelar kan rengöras med en fuktig trasa och ett mildt rengöringsmedel.
- Observera! Använd inte starka rengöringsmedel eller blekmedel.

Foton är endast för referens, det verkliga produktutseendet kan skilja sig från det som presenteras på foton.

NO

Kjære kunde!

Hvis du har kommentarer eller spørsmål angående det kjøpte produktet, vennligst kontakt oss: help@lionelo.com

Produsent:

BrandLine Group Sp. z o. o.
A. Kręglewskiego 1, 61-248 Poznań, Polen

Produktet oppfyller kravene i standarden: R129/03.

INFORMASJON TIL GRUPPEN 76 - 105 CM

MERK FØLGENDE

Dette er et universelt forbedret barnesikringssystem som festes med stropper. Den er godkjent i henhold til FN-forskrift nr. 129 for bruk primært i "universelle sittestillinger" som er angitt av kjøretøyprodusentene i kjøretøyets brukerhåndbok.

Hvis du er i tvil, bør produsenten eller forhandleren av det forbedrede barnesikringssystemet konsulteres.

INFORMASJON TIL 100-150 CM-GRUPPEN

MERK FØLGENDE

Size beltestol-barnesikringssystem. Den er godkjent i henhold til UN-reglementet nr. 129 for bruk primært i "i- Size "-seteposisjonene angitt av kjøretøyprodusentene i kjøretøyets brukerhåndbok.

Hvis du er i tvil, bør produsenten eller forhandleren av det forbedrede barnesikringssystemet konsulteres.

Produktet er egnet for montering på de stedene som er merket  i Fig. A, merket i- Size .

Produktet er egnet for montering på stedet merket med symbolet  i fig. A. kun hvis setet er utstyrt med 3-punkts sikkerhetsbelter.

Produktet er egnet for montering på stedet merket med symbolet  i fig. A. kun med inaktiv kollisjonspute. Det anbefales å installere bilsetet kun på baksetene på bilen.

ADVARSLER:



1. Produktet er beregnet på barn mellom 76 og 150 cm høyde.
2. Maksimal vekt for et barn i høydegruppen 76 - 105 cm er 18 kg.
3. Merk - Ikke bruk forovervendte enheter hvis barnet ditt er under 15 måneder.
4. Harde komponenter og plastdeler til barnesikringssystemet skal plasseres og installeres på en slik måte at de under normale driftsforhold for kjøretøyet ikke kan bli fanget av et skyvesete eller kjøretøydør.
5. Eventuelle sikkerhetsbelter som holder et barn fast må passe barnets kropp godt. Beltene må ikke være vridd.
6. Beltene som fester sikringen til kjøretøyet skal holdes stramme.
7. Pass på at hoftebeltene blir lave for å sikre bekkenet ordentlig.
8. Hvis produktet har vært utsatt for sterke elementer (som støt), må det skiftes ut.
9. Ikke foreta endringer på setet eller legg til nye komponenter uten godkjenning fra godkjenningsmyndigheten. For å sikre maksimal sikkerhet for barnet ditt, bør utstyret festes og brukes som anbefalt i instruksjonene.
10. Plastdelene til dette bilsetet kan bli varme i solen og forårsake brannskader på barnets hud.
11. La aldri barnet ditt være alene i et bilsete i et kjøretøy.
12. Bagasje og andre lignende gjenstander bør sikres slik at de ikke forårsaker skader ved en kollisjon.
13. Ikke bruk setet uten stofftrekket.
14. Mantelen kan ikke erstattes med et element fra et annet sett. Det er en integrert del av sammenstillingen og påvirker driften av sikringssystemet.
15. Ha alltid denne håndboken med deg. Oppbevar håndbøkene i hele produktets livssyklus.

16. Se kjøretøyprodusentens bruksanvisning.

DELELISTE (FIG. B)

1. Justeringsbelte for nakkestøtte
2. Nakkestøtte
- 3a. Skulderbelteføring (for montering 100 - 150 cm)
- 3b. Skulderbelteføring (for montering 76 - 105 cm)
4. Deksel for 5-punkts sikkerhetsbelter
5. Spenne av 5-punkts sikkerhetsbelter
6. Reduserende innsats
7. Spennedeksel for 5-punkts sikkerhetsbelter
8. Justeringsknapp for 5-punkts sikkerhetsbelter
9. Justeringstape for 5-punkts sikkerhetsbelter
10. Sete
11. Midjebelteføring
12. Hull for bilsetes skulderstropper
13. Sikkerhetsskulderbelter
14. Seterygg
15. Metallspenne
16. Bakkroker

INSTALLASJON I BILEN

Montering av setet	Seteorientering	Seteposisjon	Barns dimensjoner
- Montering med 3-punkts bilbelte - Et barn festet med bilbelte	Forovervendt		Fra 76 til 105 cm Maks 18 kg.
- Montering med 3-punkts bilbelte	Forovervendt		Fra 100 til 150 cm

MONTERING OG DEMONTERING AV RYGGLENET

1. Sett gummilistene til dekelet på krokene på ryggstøtten, plasser plastkrokene i de tilsvarende hullene i basen, løft og sett deretter ryggstøtten i vertikal stilling (fig. 1).
2. For å fjerne ryggstøtten, skyv seteryggen helt horisontalt (fig. 2).
3. Løsne ryggkrokene (16, fig. B) og skille ryggstøtten fra basen.
4. For å sette sammen ryggstøtten igjen, påfør gummilistene på kappen på ryggkrokene, plasser krokene i de riktige hullene i basen, og løft deretter ryggstøtten og sett den i vertikal posisjon.

JUSTERING AV HODESTENE

1. Ved justering av høyden på hodestøtten anbefales det å løsne og løsne sikkerhetsbeltene så mye som mulig.
2. For å justere høyden på hodestøtten, dra i justeringsstroppen (1, fig. B) og still den til ønsket høyde (fig. 15).

MERK FØLGENDE

Høyden på hodestøtten bør tilpasses barnets høyde. Den kan verken være for høy eller for lav. Nakkestøtten på setet skal omslutte hodet. Den må verken være under (f.eks. i nivå med nakken og skulderbladene) eller over (f.eks. la den nedre delen av hodet være ubeskyttet). En riktig justert hodestøtte beskytter den nedre og øvre delen av barnets hode, samt sidene.

Når du justerer hodestøtten, sørg for at setets skulderreim er på samme nivå som barnets skuldre (fig. 16).

MONTERING AV SETE (GRUPPE 76 - 105 CM)

Merk følgende! Barn med en høyde på 76 - 105 cm kan kun bruke setet med bruk av en reduserende innsats.

1. Trykk på justeringsknappen for setebeltet og løsne beltene (fig. 3).
2. Løsne sikkerhetsbeltene ved å trykke på den midterste røde spenneknappen (fig. 4).
3. Løft den øvre ryggputen og fjern reduksjonsinnsatsen (fig. 5).
4. Plasser bilsetet på bilsetet og trekk setebeltet så langt som mulig Pass på at bilsetet presses mot bilseteryggen (fig. 6).
5. Før bilbeltet gjennom skulderbelteføringene som er plassert under hodestøtten (3b, fig. B) og hoftebeltet gjennom hoftebelteføringene (11, fig. B) plassert under armlenene (fig. 7). Med kneet hvilende på setet, stram sikkerhetsbeltet mot båndopptrekkeren til det er så stramt som mulig.

6. Fest bilbeltene. Et hørbart klikk vil indikere riktig festing. Pass på at bilbeltet er stramt og ikke vridd (fig. 8).
7. Senk ryggputen og sett den reduserende innsatsen inn i setet (fig. 9).
8. Plasser barnet i setet (fig. 10).
9. Juster høyden på hodestøtten (se: Justere hodestøtten).
10. Koble til beltekoblingene (fig. 11) og sett deretter beltene inn i spennen (fig. 12). Du vil høre et karakteristisk klikk.
11. Stram sikkerhetsbeltene ved hjelp av beltejusteringsstroppen (fig. 13) og trekk i skulderebeltene for å sikre at barnet er ordentlig sikret (fig. 14).

MERK FØLGENDE

Pass på at sikkerhetsbeltene sitter godt inntil barnets kropp og at de ikke er vridd. Pass på at hoftebeltene blir lave og beskytte barnets bekken. Beltene skal være stramt mot barnets kropp, men skal ikke være for stramt og forårsake ubehag.

SKJULLE 5-PUNKTS SETEBELTE

MERK FØLGENDE! Følgende informasjon gjelder for gruppen 100 - 150 cm.

1. Løsne sikkerhetsbeltene ved å trykke på den midterste røde spenneknappen (fig. 4).
2. Fjern reduksjonsinnsatsen og fjern dekslet til sikkerhetsbeltespennen (fig. 17).
3. Løsne metallåsene på den øvre ryggputen, og løft deretter hodestøtten (se: Justere hodestøtten) og puten oppover (fig. 18).
4. Løsne metallåsene på den nedre ryggputen, og flytt deretter puten til høyre side (fig. 19).
5. Plasser alle deler av sikkerhetsbeltene i rommet under den nedre ryggputen (fig. 20).
6. Sett spennen på sikkerhetsbeltene gjennom det aktuelle hullet i setetrekket (fig. 21).
7. Plasser spennen til sikkerhetsbeltene i oppbevaringsrommet under dekslet (fig. 22).
8. Juster strammingen til de inntrukket sikkerhetsbeltene med stroppen (fig. 23).

MONTERING AV SETE (GRUPPE 100 - 150 CM)

1. Plasser bilsetet på bilsetet og trekk setebeltet så langt det går (fig. 6). Pass på at bilsetet er presset mot ryggstøtten på bilsetet.
2. Plasser barnet i setet (fig. 24).
3. Juster høyden på hodestøtten (se: Justere hodestøtten).
4. Før bilbeltet gjennom hoftebelteføringene (11, fig. B) plassert under armlenene og skulderbelteføringene (3a, fig. B) plassert i hodestøtten (fig. 25).

5. Fest bilbeltene. Et hørbart klikk vil indikere riktig festing. Pass på at bilbeltet er stramt og ikke vridd (fig. 26).

MERK FØLGENDE

Beltene skal være stramt mot barnets kropp, men skal ikke være for stramt og forårsake ubehag.

Pass på at hoftebeltet er lavt, beskytter barnets bekken og går gjennom hoftebelteføringene som er plassert under armlenene.

FJERNING AV 5-PUNKS SETESELEN

1. Fjern reduksjonsinnsatsen og fjern dekselet til sikkerhetsbeltespennen (fig. 17).
2. Løsne metallåsene på den øvre ryggputen, og løft deretter hodestøtten (se: Justere hodestøtten) og puten oppover (fig. 18).
3. Løsne metallåsene på den nedre ryggputen, og flytt deretter puten til høyre side (fig. 19).
4. Fjern beltene fra metallspennen på baksiden av setet (fig. 27).
5. Før beltedekslene gjennom løkken (fig. 28) og fjern dem deretter gjennom de passende hullene i ryggstøtten (fig. 29).

FJERNING AV SETEN

Løsne bilbeltet og fjern det fra føringene. Fjern bilsetet fra bilen.

FJERNING OG PÅFØRING AV DEKSLET

Følg disse trinnene for å fjerne setetrekket:

1. Løsne metallåsene på baksiden av hodestøttedekselet, og fjern deretter dekselet ved å trekke det oppover (fig. 30).
2. Fjern ryggdekselet ved å trekke det oppover (fig. 31).
3. Fjern setebunndekselet ved å trekke det oppover (fig. 32).

For å sette på dekselet igjen, utfør trinnene ovenfor i motsatt rekkefølge.

RENGJØRING OG VEDLIKEHOLD

- Lett smuss bør rengjøres med en fuktig svamp og et mildt rengjøringsmiddel.
- Trekket kan vaskes på maksimalt 30°C. For å gjøre dette må dekselet fjernes helt fra setet (se: Fjerne dekselet).
- Ikke bruk tørketrommel når du tørker. Trekket bør ikke utsettes for solens stråler for tørking. Plastdelene kan rengjøres med en fuktig klut og et mildt rengjøringsmiddel.

- Merk følgende! Ikke brug sterke vaskemidler eller blekemidler.

Bildene er kun for illustrasjonsformål, det faktiske utseendet til produktene kan avvike fra det som vises på bildene.

DK

Kære Kunde!

Hvis du har nogle spørgsmål eller bemærkninger til det købte produkt, er du altid velkommen til at kontakte os: help@lionelo.com

Producent:

BrandLine Group Sp. z o. o.
A. Kręglewskiego 1, 61-248 Poznań, Polen

Produktet opfylder kravene i standard: R129/03.

OPLYSNINGER TIL GRUPPE 76 - 105 CM

BEMÆRK

Det er en forbedret universel barnefastholdelsesanordning, der fastgøres med stropper. Den er blevet godkendt i overensstemmelse med FN-regulativ nr. 129 til brug primært på "universelle siddepladser", der er angivet i køretøjsfabrikantens vejledning.

Hvis du er i tvivl, skal du kontakte producenten eller forhandleren af barnefastholdelsesanordningen.

OPLYSNINGER TIL GRUPPE 100 - 150 CM

BEMÆRK

Det er en forbedret barnefastholdelsesanordning i "i-Size-boostersædekategorien". Den er blevet godkendt i overensstemmelse med FN-regulativ nr. 129, til brug primært på i-Size-siddepladser, der er angivet i køretøjsfabrikantens vejledning.

Hvis du er i tvivl, skal du kontakte producenten eller forhandleren af barnefastholdelsesanordningen.

Produktet er beregnet til montering på de sæder, der er markeret med symbolet  i figur A, som i-Size.

Produktet er kun beregnet til montering på det sæde, der er markeret med symbolet **A** i figur A, hvis sædet er udstyret med 3-punkts sikkerhedssele.

Produktet er kun beregnet til montering på sædet, der er markeret med symbolet **B** i figur A, når airbaggen er deaktiveret. Det anbefales kun at montere barnestolen på køretøjets bagsæder.



ADVARSLER:

1. Produktet er designet til børn mellem 76 og 150 cm i højden.
2. Den maksimale vægt for et barn i vækstgruppen 76 - 105 cm er 18 kg.
3. Bemærk - brug ikke fremadvendt enheder, hvis barnet er under 15 måneder gammelt.
4. Børnesikkerhedsanordningens stive dele og plastdele skal anbringes og monteres, så der ved normal brug af køretøjet ikke er mulighed for, at de bliver fastklemt under et forskydeligt sæde eller i døren på køretøjet.
5. Alle selet i barnefastholdelsesordeningen skal passe godt til barnets legemsform. Selerne må ikke være snoede.
6. Stropperne, der fastspænder fastholdelsesordeningen til køretøjet, skal være stramme.
7. Sørg for, at hofteselen sidder lavt for at beskytte bækkenet tilstrækkeligt.
8. Hvis produktet har været udsat for kraftig belastning (f.eks. slag), skal det udskiftes.
9. Der må ikke foretages ændringer på barnestolen eller tilføjes nye komponenter uden den typegodkendende myndigheds godkendelse. For at sikre maksimal sikkerhed for dit barn skal udstyret fastgøres og bruges som anbefalet i brugermanualen.
10. Barnestolens plastdele kan blive varme i solen og forårsage forbrændinger på dit barns hud.
11. Efterlad aldrig barnet uden opsyn i barnestolen i køretøjet.
12. Bagage og andre lignende genstande skal fastgøres, så de ikke forårsager skader ved et sammenstød.
13. Brug ikke stolen uden dets stofbetræk.
14. Betrækket må ikke erstattes med et element fra et andet sæt. Det er en integreret del af sættet og påvirker fastholdelsesordeningens funktion.
15. Hav altid denne manual ved hånden. Opbevar brugermanualen i hele produktets levetid.
16. Der henvises til køretøjsproducentens instruktionsbog.

BESKRIVELSE AF DELE (FIG. B)

1. Justeringsrem til nakkestøtte
2. Nakkestøtte
- 3a. Seleføring til skulderstrop (vedr. monteringen 100 - 150 cm)
- 3b. Seleføring til skulderstrop (vedr. monteringen 76 - 105 cm)
4. 5-punkts sikkerhedsseler puder
5. 5-punkts seletås
6. Babyindsats
7. Beskytter til 5-punkts seletås
8. Knap til justering af 5-punkts sikkerhedsseler
9. Strop til justering af 5-punkts sikkerhedsseler
10. Sæde
11. Seleføring til hoftesele
12. Gennemføringer til skulderstropper
13. Skulderstropper
14. Barnestolens ryglæn
15. Metallås
16. Kroge til ryglæn

MONTERING I BILEN

Montering af barnestolen	Stolens retning	Stolens position	Barnets størrelse
- Montering med 3-punkts voksensikkerhedsseler - Barnet fastspændt med barnestolens sikkerhedssele	Fremadvendt		Fra 76 til 105 cm Maksimalt 18 kg.
- Montering med 3-punkts voksensikkerhedsseler	Fremadvendt		Fra 100 til 150 cm

MONTERING OG AFMONTERING AF RYGLÆNET

1. Placer betrækkets gummistropper over ryglænets kroge, sæt plastkroge i de tilsvarende huller i basen, løft derefter ryglænet, og placer det i lodret position (fig. 1).
2. For at fjerne ryglænet, skub ryglænet helt til vandret position (fig. 2).

3. Afmonter ryglænets kroge (16, fig. B) og separer ryglænet fra basen.
4. For at montere ryglænet igen placer betrækkets gummistropper over ryglænets kroge, sæt krogene i de tilsvarende huller i basen og løft og juster ryglænet til lodret position.

JUSTERING AF NAKKESTØTTE

1. Ved justering af højden på nakkestøtten anbefales det at løsne og afspænde barnestolens sikkerhedsselerne så meget som muligt.
2. For at justere højden på nakkestøtten træk i justeringsremmen (1, fig. B) og vælg den ønskede højde (fig. 15).

BEMÆRK

Nakkestøttens højde skal tilpasses barnets højde. Den må hverken være for høj eller for lav. Barnestolens nakkestøtte skal omslutte hovedet. Den må hverken være under (f.eks. i nakkens og skulderbladets højde) eller over (f.eks. sådan, at den nederste del af hovedet ikke er beskyttet). En korrekt justeret nakkestøtte beskytter den nederste og øverste del af barnets hoved samt siderne af hovedet.

Ved justering af nakkestøtten sørg for, at stolens skulderstrop er på samme niveau som barnets skuldre (fig. 16).

MONTERING AF BARNESTOLEN (GRUPPE 76 - 105 CM)

Bemærk! Børn med en højde på 76-105 cm kan kun bruge stolen med en babyindsats.

1. Tryk på knappen til justering af barnestolens sikkerhedsseler, og løs dem (fig. 3).
2. Åbn sikkerhedsselerne ved at trykke på den røde låseknap i midten (fig. 4).
3. Løft den øverste rygpude og fjern babyindsatsen (fig. 5).
4. Placer barnestolen på bilsædet og træk sikkerhedsselen så langt ud som muligt. Sørg for, at barnestolen trykkes mod bilsædets ryglæn (fig. 6).
5. Før bilselen igennem seleføringen til skulderstrop, som du finder under nakkestøtten (3b, fig. B), og hofteselen igennem seleføringen til hoftesele (11, fig. B), som du finder under armlænene (fig. 7). Med dit knæ på barnestolen spænd sikkerhedsselen mod sele retractoren, indtil den er så stram som muligt.
6. Fastgør bilens sikkerhedssele. Korrekt fastgørelse signaleres med et hørbart klik. Sørg for, at bilselen er stram og ikke snoet (fig. 8).
7. Træk rygpuden ned og placer babyindsatsen i barnestolen (fig. 9).
8. Sæt barnet i stolen (fig. 10).
9. Juster højden på nakkestøtten (se: Justering af nakkestøtten).
10. Sæt selernes låsetunger sammen (fig. 11) og derefter selerne i låsen (fig. 12). Du vil

høre et karakteristisk klik.

11. Spænd barnestolens selerne med stroppen til justering af seler (fig. 13) og træk i skulderstropper, for at sikre, at barnet er korrekt fastspændt (fig. 14).

BEMÆRK

Sørg for, at selerne sidder tæt omkring barnets krop, og at de ikke er snoede. Sørg for, at hofteselen sidder lavt og beskytter barnets bækken. Selerne skal sidde stramt mod barnets krop, men må ikke være for stramme og forårsage ubehag.

SKJUL AF 5-PUNKTS SIKKERHEDSSELERNE

BEMÆRK! De følgende oplysninger gælder for gruppen 100-150 cm.

1. Åbn sikkerhedsseleer ved at trykke på den røde låseknop i midten (fig. 4).
2. Fjern babyindsatsen og beskytteren til selelås (fig. 17).
3. Løsn metaltrykknapper på den øverste rygpude og løft derefter nakkestøtten (se: Justering af nakkestøtte) og puden opad (fig. 18).
4. Løsn metaltrykknapper på den nederste rygpude og flyt derefter puden til højre side (fig. 19).
5. Sæt alle komponenter af stoleselerne i rummet under den nederste rygpude (fig. 20).
6. Før selelåsen igennem den tilsvarende gennemføring i sædebetræk (fig. 21).
7. Sæt selelåsen i rummet under sædet (fig. 22).
8. Juster spændingen på de skjulte seler med stroppen (fig. 23).

MONTERING AF BARNESTOLEN (GRUPPE 100 - 150 CM)

1. Placer barnestolen på bilsædet og træk sikkerhedssele så langt ud som muligt (fig. 6). Sørg for, at stolen trykkes mod bilsædets ryglæn.
2. Sæt barnet i stolen (fig. 24).
3. Juster højden på nakkestøtten (se: Justering af nakkestøtten).
4. Før bilselen igennem seleføringen til hoftesele (11, fig. B), som du finder under armlænene, og til skulderstrop (3a, fig. B), som du finder i nakkestøtten (fig. 25).
5. Fastgør bilens sikkerhedssele. Korrekt fastgørelse signaleres med et hørbart klik. Sørg for, at bilselen er stram og ikke snoet (fig. 26).

BEMÆRK

Selerne skal sidde stramt mod barnets krop, men må ikke være for stramme og forårsage ubehag.

Sørg for, at hofteselen løber lavt, beskytter barnets bækken og går igennem føringen til hoftesele under armlænene.

AFMONTERING AF 5-PUNKTS SELER

1. Fjern babyindsatsen og beskytteren til selelås (fig. 17).
2. Løsn metaltrykknapper på den øverste rygpude og løft derefter nakkestøtten (se: Justering af nakkestøtte) og puden opad (fig. 18).
3. Løsn metaltrykknapper på den nederste rygpude og flyt derefter puden til højre side (fig. 19).
4. Fjern stropperne fra metalklemmen på bagsiden af stolen (fig. 27).
5. Træk selebeskyttere igennem samleren (fig. 28) og derefter igennem de tilsvarende huller i ryglænet (fig. 29).

AFMONTERING AF BARNESTOLEN

Løsn bilens sikkerhedssele og fjern den fra føringer. Fjern barnestolen fra bilen.

AFMONTERING OG MONTERING AF BETRÆKKET

Følg disse trin for at fjerne barnestolens betræk:

1. Løsn metaltrykknapper på bagsiden af nakkestøttens betræk og fjern betrækket ved at trække det opad (fig. 30).
2. Fjern ryglænets betræk ved at trække det opad (fig. 31).
3. Fjern sædens betræk ved at trække det opad (fig. 32).

Følg ovenstående trin i omvendt rækkefølge for at montere betrækket igen.

RENGØRING OG VEDLIGEHOLDELSE

- Rengør mindre snavs med en fugtig svamp og et mildt rengøringsmiddel.
- Betrækket kan vaskes på højst 30°C. Til dette formål skal betrækket fjernes helt fra barnestolen (se: Afmontering af betrækket).
- Brug ikke tørretumbler til tørring. Betrækket må ikke udsættes for solen under tørring. Plastdelene kan rengøres med en fugtig klud og et mildt rengøringsmiddel.
- Bemærk! Brug ikke stærke rengøringsmidler eller blegemidler.

Billederne er kun til illustrationsformål, og produkternes faktiske udseende kan afvige fra de viste billeder.

Hyvä Asiakkaamme!

Mikäli sinulla on kysyttävää tai huomautettavaa tähän tuotteeseen liittyen, ota meihin yhteyttä tähän osoitteeseen: help@lionelo.com

Valmistaja:

BrandLine Group Sp. z o. o.

A. Kręglewskiego 1, 61-248 Poznań, Puola

Tuote täyttää seuraavan standardin vaatimukset: R129/03.

76–105 CM:N RYHMÄÄ KOSKEVAT TIEDOT

HUOMIO

Kyseessä on yleismaailmallinen, hihnoilla kiinnitettävä tehostettu lasten turvalaite. Se on hyväksytty YK:n säännön nro 129 mukaisesti käytettäväksi ensisijaisesti ajoneuvovalmistajien ajoneuvon omistajan käsikirjassa ilmoitamissa "yleisissä istumapaikoissa".

Jos olet epävarma, käännä parannetun lasten turvalaitteen valmistajan tai jälleenmyyjän puoleen.

100–150 CM:N RYHMÄÄ KOSKEVAT TIEDOT

HUOMIO

Kyseessä on parannettu i-Size-luokan turvaistuintyyppin turvaistuin. Se on hyväksytty YK:n säännön nro 129 mukaisesti käytettäväksi ensisijaisesti istumapaikoilla, jotka on tarkoitettu ajoneuvon valmistajien ajoneuvon käyttöoppaassa ilmoitamille "i-Size"-istuimille.

Jos olet epävarma, käännä parannetun lasten turvalaitteen valmistajan tai jälleenmyyjän puoleen.

Tuote soveltuu asennettavaksi kuvassa A merkinnällä varustettuihin istuimiin,  joissa on i-Size-merkintä.

Tuote soveltuu asennettavaksi kuvassa A olevalla  symbolilla merkittyyn istuimeen vain, jos istuin on varustettu kolmipisteturvavöillä.

Tuote soveltuu asennettavaksi kuvassa A olevalla  symbolilla merkittyyn asentoon vain, jos turvatyyny on kytketty pois päältä. Suosittelemme istuimen asentamista vain auton takaistuimille



VAROITUS:

- 1.** Tuote on suunniteltu 76-150 cm:n pituisille lapsille.
- 2.** Kasvuryhmään 76-105 cm kuuluvan lapsen enimmäispaino on 18 kg.
- 3.** Varoitus – älä käytä selkä menosuuntaan suunnattuja laitteita, jos lapsi on alle 15 kuukauden ikäinen.
- 4.** Lasten turvajärjestelmän kovat osat ja muoviosat on sijoitettava ja asennettava siten, että ne eivät voi jäädä kiinni liukuvaan istuimeen tai ajoneuvon oveen ajoneuvon normaaleissa käyttöolosuhteissa.
- 5.** Kaikki lapsen turvavyöt on sovittava hyvin lapsen ruumiinrakenteeseen. Vöitä ei saa kiertää.
- 6.** Turvajärjestelmän ajoneuvon kiinnittävien voiden on oltava kireällä.
- 7.** Varmista, että lantiovyöt kulkevat matalalla, jotta lantio on riittävästi turvassa.
- 8.** Jos tuote on altistunut voimakkailla tekijöille (kuten iskuille), se on vaihdettava.
- 9.** Istuimeen ei saa tehdä muutoksia tai lisätä uusia osia ilman hyväksyntäviranomaisen hyväksyntää. Lapsen maksimaalisen turvallisuuden takaamiseksi varusteet on kiinnitettävä ja niitä on käytettävä ohjeiden mukaisesti.
- 10.** Tämän istuimen muoviosat voivat kuumentua auringossa ja aiheuttaa palovammoja lapsen iholle.
- 11.** Älä koskaan jätä lasta yksin turvaistuimeen ajoneuvossa.
- 12.** Matkatavarat ja muut vastaavat esineet on kiinnitettävä niin, etteivät ne aiheuta vammoja törmäystilanteessa.
- 13.** Älä käytä istuinta ilman kangassuojusta.
- 14.** Päällistä ei voi korvata toisen sarjan tuotteella. Se on kiinteä osa sarjaa ja vaikuttaa turvalaitteen toimintaan.
- 15.** Pidä tätä käyttöohjetta aina mukanasasi. Säilytä käyttöohjeet koko tuotteen käyttöajan ajan.
- 16.** Tutustu ajoneuvon valmistajan käyttöohjeisiin.

OSIEN KUVAUS (KUVA B)

1. Säädettävä pääntuen vyö
2. Pääntuki
- 3a. Olkahihnan ohjain (100–150 cm:n asennukseen)
- 3b. Olkahihnan ohjain (76–105 cm:n asennukseen)
4. 5-pisteturvavöiden suojus
5. 5-pisteturvavöiden solki
6. Pienentävä sisäosa
7. 5-pisteturvavöiden lukon suojus
8. 5-pisteturvavöiden säätöpainike
9. 5-pisteturvavöiden säätöhihna
10. Istuin
11. Lantiovyön ohjain
12. Aukot olkahihnoja varten
13. Olkahihnat
14. Istuimen selkänoja
15. Metallinen solki
16. Selkänojan kiinnikkeet

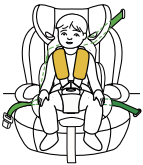
ASENNUS AUTOON

Istuimen asennus	Istuimen suuntaus	Istuimen asento	Lapsen mitat
- Asennus auton 3-pisteturvavöiden kanssa - Lapsella on turvavyöt päällä	Eteenpäin ajosuuntaan		76–105 cm Enintään 18 kg.
- Asennus auton 3-pisteturvavöiden kanssa	Eteenpäin ajosuuntaan		100–150 cm

SELKÄNOJAN KIINNITTÄMINEN JA IRROTTAMINEN

1. Kiinnitä suojuksen kuminauhat selkänojan salpoihin, aseta muoviset salvat alustan vastaaviin reikiin ja nosta ja aseta selkänoja pystyasentoon (kuva 1).
2. Kun haluat irrottaa selkänojan, työnnä se kokonaan vaakasuoraan (kuva 2).
3. Irrota selkänojan koukut (16, kuva B) ja irrota se alustasta.

4. Kun asennat selkänöjan takaisin paikalleen, aseta suojuksen kumihihnat selkänöjan salpojen päälle, aseta salvat alustan vastaaviin reikiin, nosta ja aseta selkänöja pystyyn.

PÄÄNTUEN SÄÄTÖ

1. Pääntuen korkeutta säädettäessä on suositeltavaa löysätä ja avata turvavöitä mahdollisimman paljon.
2. Jos haluat säätää pääntuen korkeutta, vedä säätöhihnasta ja aseta haluttu korkeus.

HUOMIO

Pääntuen korkeus on sovittava lapsen pituuteen. Se ei saa olla liian korkea eikä liian matala. Istuimen niskatuen tulisi ympäröidä päätä. Se ei saa olla pään alapuolella (esim. niskan ja lapaluiden tasolla) eikä yläpuolella (esim. siten, että pään alaosa jää ilman suojaa). Oikein sijoitettu pääntuki suojaa lapsen pään ala- ja yläosaa sekä kylkiä.

Kun säädät pääntukea, varmista, että istuimen olkahihna on samalla tasolla kuin lapsen hartiat (kuva 16).

ISTUIMEN ASENTAMINEN (RYHMÄ 76–105 CM)

Huomio! Alle 76 - 105 cm:n pituiset lapset voivat käyttää istuinta vain pienennysosan kanssa.

1. Paina turvavöiden säätöpainiketta ja löysää niitä (kuva 3).
2. Irrota turvavyöt painamalla keskimmäistä punaista lukon painiketta (kuva 4).
3. Nosta selkänöjan ylemmää tyynyä ja poista vähennysosa (kuva 5).
4. Aseta istuin auton istuimelle ja vedä turvavyö mahdollisimman pitkälle ulos Varmista, että istuin painuu auton istuimen selkänöjaa vasten (kuva 6).
5. Ohjaa auton turvavyö päätuen alla olevan olkavyön ohjaimen läpi (3b, kuva B) ja lantiovyö käsinojien alla olevien lantiovyön ohjaimien läpi (11, kuva B) (kuva 7). Kiristä turvavyö polvi istuimella, kunnes se on mahdollisimman kireällä turvavyön kelauslaitteensuuntaan.
6. Kiinnitä auton vyöt. Oikea kiinnitys ilmaistaan äänimerkillä. Varmista, että auton hihna on kireällä eikä se ole kiertynyt (kuva 8).
7. Laske selkänöjatyyny alas ja aseta vähennysosa istuimeen (kuva 9).
8. Aseta lapsi istuimeen (kuva 10).
9. Säädä pääntuen korkeus (ks. Pääntuen säätö).
10. Kytke vyön liittimet (kuva 11) ja aseta vyöt sitten solkeen (kuva 12). Kuulet selvän naksahduksen.
11. Kiristä turvavyöt vyön säätöhihnalla (kuva 13) ja vedä olkahihnoista varmistaaksesi, että lapsi on kunnolla kiinnitetty (kuva 14).

HUOMIO

Varmista, että turvavyöt istuvat tiukasti lapsen vartalon ympärillä ja että ne eivät ole kiertyneet. Varmista, että lantiovyöt kulkevat alhaalla ja suojaavat lapsen lantiota. Väiden on oltava tiukasti lapsen vartaloa vasten, mutta ne eivät saa olla liian tiukat ja aiheuttaa epämukavuutta.

5-PISTETURVAVÖIDEN PIILOTTAMINEN

HUOMIO! Seuraavat tiedot koskevat 100–150 cm:n ryhmää.

1. Irrota turvavyöt painamalla keskimmäistä punaista lukon painiketta (kuva 4).
2. Irrota vähennysosa ja poista turvavyön lukon suojuus (kuva 17).
3. Irrota selkänöjan ylemmän tyynyn metallikiinnikkeet ja nosta sitten pääntukea (ks. kohta: Pääntuen säätö) ja tyynyä ylöspäin (kuva 18).
4. Irrota selkänöjan alatyynyssä olevat metallikiinnikkeet ja liu'uta tyynyä oikealle puolelle (kuva 19).
5. Aseta kaikki turvavyön osat selkänöjan alatyynyn alla olevaan tilaan (kuva 20).
6. Pujota turvavyön lukko istuimen kuoressa olevan vastaavan reiän läpi (kuva 21).
7. Aseta turvavyön solki kannen alla olevaan säilytyslokeroon (kuva 22).
8. Säädä sisäänvedettyjen turvavöiden kireyttä teipillä (kuva 23).

ISTUIMEN ASENTAMINEN (RYHMÄ 100–150 CM)

1. Aseta istuin auton istuimelle ja vedä turvavyö mahdollisimman pitkälle ulos (kuva 6). Varmista, että istuin painuu turvaistuimen selkänöjaa vasten.
2. Aseta lapsi istuimeen (kuva 24).
3. Säädä pääntuen korkeus (ks. Pääntuen säätö).
4. Ohjaa auton turvavyö käsinojien alla olevien lantiovyön ohjainten (11, kuva B) ja pääntuessa olevan olkavyön (3a, kuva B) läpi (kuva 25).
5. Kiinnitä auton vyöt. Oikea kiinnitys ilmaistaan äänimerkillä. Varmista, että auton hihna on kireällä eikä se ole kiertynyt (kuva 26).

HUOMIO

Väiden on oltava tiukasti lapsen vartaloa vasten, mutta ne eivät saa olla liian tiukat ja aiheuttaa epämukavuutta.

Varmista, että lantiovyö on matalalla, suojaa lapsen lantiota ja kulkee käsinojien alla olevien lantiovyön ohjainten läpi.

5-PISTETURVAVÖIDEN IRROTTAMINEN

1. Irrota vähennysosa ja poista turvavyön lukon suojuus (kuva 17).
2. Irrota selkänöjan ylempään tyynyn metallikiinnikkeet ja nosta sitten pääntukea (ks. kohta: Pääntuen säätö) ja tyynyä ylöspäin (kuva 18).
3. Irrota selkänöjan alatyynyssä olevat metallikiinnikkeet ja liu'uta tyynyä oikealle puolelle (kuva 19).
4. Irrota hihnat istuimen takaosassa olevasta metallisoljesta (kuva 27).
5. Pujota vyönsuojat silmukan läpi (kuva 28) ja irrota ne sitten työntämällä ne selkänöjassa olevien vastaavien reikien läpi (kuva 29).

ISTUIMEN IRROTTAMINEN

Irrota auton turvavyö ja irrota se ohjaimista. Irrota istuin autosta.

PÄÄLLYSTEIDEN IRROTTAMINEN JA KIINNITTÄMINEN

Irrota istuimen suojuus alla olevien ohjeiden mukaisesti:

1. Irrota pääntuen suojuksen takaosassa olevat metallikiinnikkeet ja irrota suojuus vetämällä sitä ylöspäin (kuva 30).
2. Irrota selkänöjan suojuus vetämällä sitä ylöspäin (kuva 31).
3. Irrota istuimen pohjan suojuus vetämällä sitä ylöspäin (kuva 32).

Jos haluat kiinnittää vaipan uudelleen, noudata edellä mainittuja vaiheita päinvastaisessa järjestyksessä.

PUHDISTUS JA HOITO

- Vähäinen lika puhdistetaan kostealla sienellä ja miedolla pesuaineella.
- Päällinen voidaan pestä enintään 30 °C:n lämpötilassa. Tätä varten päällinen on irrotettava kokonaan istuimesta. Pinnoitteen poistaminen).
- Kuivausrumpuja ei saa käyttää kuivauksessa. Päällistä ei saa altistaa auringonvalolle kuivumisen ajaksi. Muoviosat voidaan puhdistaa kostealla liinalla ja miedolla pesuaineella.
- Huomio! Älä käytä voimakkaita pesu- tai valkaisuaineita.

Kuvat ovat vain havainnollistavia, tuotteiden todellinen ulkonäkö voi poiketa kuvissa esitetystä.

Szczegółowe warunki gwarancji dostępne są na stronie:
Detailed warranty conditions are available on the website:
Detaillierte Garantiebedingungen finden Sie auf der Website:
Подробные условия гарантии доступны на сайте:
Le condizioni di garanzia dettagliate sono disponibili sul sito web:
Les conditions de garantie détaillées sont disponibles sur le site:
Las condiciones de garantía detalladas están disponibles en el sitio web:
Gedetailleerde garantievoorwaarden zijn beschikbaar op de website:
Išsamias garantijos sąlygas rasite svetainėje:
Podrobné záruční podmínky jsou k dispozici na webových stránkách:
A részletes garanciális feltételek elérhetőek a weboldalon:
Condiții detaliate de garanție sunt disponibile pe site:
Detaljerade garantivillkor finns tillgängliga på hemsidan:
Detaljerte garantibetingelser er tilgjengelige på hjemmesiden:
Detajerede garantibetingelser kan ses på hjemmesiden:
Yksityiskohtaiset takuuehdot on luettavissa verkkosivuilla:

www.lionelo.com

lionelo

www.lionelo.com