

Roborock S7 Instrukcja obsługi robota odkurzającego

Przeczytać uważnie tę instrukcję przed użyciem produktu i odpowiednio przechować do późniejszego użycia.

Polski

Spis treści

235	Informacje dotyczące bezpieczeństwa
239	Rozwiązywanie problemów z robotem odkurzającym Roborock
240	Opis produktu
246	Instalacja
251	Podłączanie do aplikacji
253	Instrukcje
257	Rutynowa konserwacja
267	Podstawowe parametry
268	Błędy
270	Typowe problemy
272	Unijna deklaracja zgodności
276	Informacje dotyczące dyrektywy ws. zużytego sprzętu elektrycznego i elektronicznego (WEEE)
277	Informacje na temat gwarancji

Informacje dotyczące bezpieczeństwa

Ograniczenia

- Ten produkt jest przeznaczony wyłącznie do odkurzania podłóg wewnątrz pomieszczeń; nie należy go używać na zewnątrz (np. na otwartym tarasie), na powierzchniach innych niż podłoga (np. sofa) ani w środowisku komercyjnym lub przemysłowym.
- Nie należy używać tego produktu na podwyższonych powierzchniach bez barier, takich jak podłoga na strychu, odkryty taras czy górna powierzchnia mebli.
- Nie należy używać produktu, gdy temperatura otoczenia jest wyższa niż 40°C (104°F) lub niższa niż 4°C (39°F).
- Przed użyciem produktu, należy usunąć przewody z podłogi lub odłożyć je na bok, aby zapobiec ich wciągnięciu przez odkurzacz.
- Aby uniknąć zablokowania produktu i uszkodzenia wartościowych przedmiotów, przed rozpoczęciem odkurzania, należy usunąć z podłogi lekkie rzeczy (takie jak plastikowe torby) i delikatne przedmioty (takie jak wazon).
- Należy nadzorować dzieci, aby nie bawiły się urządzeniem.
- Ten produkt nie jest przeznaczony do użytku przez osoby (w tym dzieci) o ograniczonych zdolnościach fizycznych, sensorycznych lub umysłowych, ani osoby nieposiadające doświadczenia i wiedzy, chyba że będą one pod nadzorem lub

Informacje dotyczące bezpieczeństwa

zostaną poinstruowane w zakresie użytkowania produktu przez osobę odpowiedzialną za ich bezpieczeństwo (CB).

- Ten produkt może być używany przez dzieci od 8 roku życia oraz osoby o obniżonych zdolnościach fizycznych, sensorycznych lub umysłowych albo nieposiadające doświadczenia i wiedzy, jeżeli będą one pod nadzorem lub zostaną poinstruowane o bezpiecznym użytkowaniu produktu i zrozumieją związane z tym zagrożenia. Dzieci nie powinny bawić się tym produktem. Czyszczenie i konserwacja nie mogą być wykonywane przez dzieci bez nadzoru (UE).
- Główne narzędzia do czyszczenia szczotek należy przechowywać w miejscu niedostępnym dla dzieci.
- Nie należy umieszczać na produkcie żadnych obiektów (w tym dzieci i zwierząt domowych), niezależnie od tego, czy jest on używany czy nie.
- Nie wolno zbliżać włosów, luźnej odzieży, palców ani jakichkolwiek innych części ciała do otworów i ruchomych części.
- Nie należy używać produktu na palących się przedmiotach (np. niedopałkach papierosów).
- Nie należy używać produktu na dywanach o wysokim włosiu (skuteczność produktu może być zmniejszona również na ciemnych dywanach).

Informacje dotyczące bezpieczeństwa

- Nie należy używać produktu do odkurzania twardych lub ostrych przedmiotów (takich jak odpady dekoracyjne, szkło i gwoździe).
- Nie należy przenosić produktu ciągnąc za pionowy zderzak, górną pokrywę lub zderzak.
- Przed przystąpieniem do czyszczenia lub konserwacji produktu należy go wyłączyć i wyjąć wtyczkę z gniazdka.
- Do czyszczenia produktu nie należy używać mokrej szmatki ani płynów.
- Używać produktu zgodnie z instrukcją obsługi. Za wszelkie straty lub szkody powstałe w wyniku nieprawidłowego użytkowania odpowiada użytkownik.
- Ten produkt zawiera akumulatory, które mogą być wymieniane tylko przez wykwalifikowane osoby.

Akumulator i ładowanie

OSTRZEŻENIE

- Nie należy ładować baterii nienadających się do ładowania.
- Do ładowania akumulatora należy używać wyłącznie odłączanego zasilacza robotrock CDZ11RR lub CDZ12RR dostarczanego z tym produktem.

Informacje dotyczące bezpieczeństwa

- Nie należy demontować, naprawiać ani modyfikować akumulatora ani stacji dokującej.
- Stację dokującą należy trzymać z dala od źródeł ciepła (np. grzejników).
- Nie należy przecierać styków ładujących mokrą szmatką ani mokrymi rękami.
- Jeśli przewód zasilający jest uszkodzony, należy natychmiast zaprzestać jego używania. Aby uniknąć zagrożenia, musi być on wymieniony przez producenta, jego przedstawiciela serwisowego lub podobnie wykwalifikowaną osobę.
- Przed wysyłką należy się upewnić, że produkt jest wyłączony.
- Zaleca się użycie oryginalnego opakowania.
- W przypadku przechowywania robota, należy go całkowicie naładować i wyłączyć, a następnie umieścić go w chłodnym i suchym miejscu. Aby zapobiec nadmiernej rozładowaniu akumulatora, należy go ładować co najmniej co trzy miesiące.
- Aby spełnić wymagania dotyczące ekspozycji na promieniowanie radiowe, należy zachować odległość co najmniej 20 cm pomiędzy tym urządzeniem a osobami podczas pracy urządzenia. Aby zapewnić zgodność z przepisami, nie zaleca się wykonywania żadnych operacji w bliższej odległości niż ta.
- Antena używana do tego nadajnika nie może być umieszczona w tym samym miejscu co jakakolwiek inna antena lub nadajnik.

Rozwiązywanie problemów z robotem odkurzającym Roborock

Nazwa	Rozwiązywanie problemów
Robot	Problem wymieniony w instrukcji obsługi
	Nie można włączyć produktu
	Szczotka główna, szczotka boczna, wentylator lub koła główne nie działają
Stacja dokująca	Robot nie otrzymuje zasilania
Przewód zasilający	Stacja dokująca może nie być zasilana prądem

Opis produktu

Robot

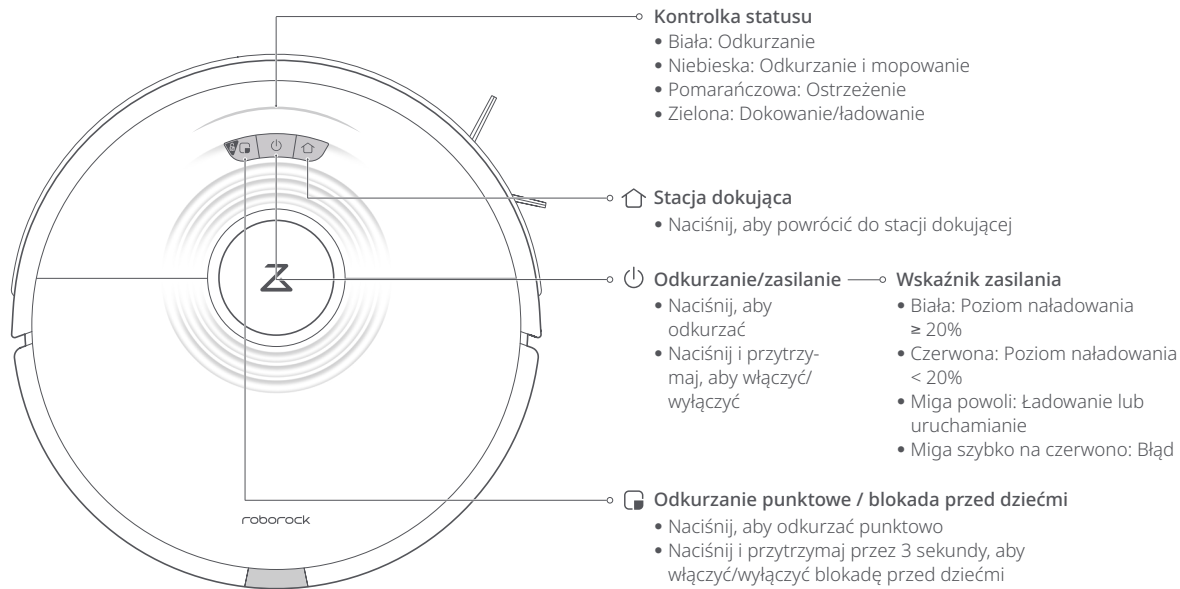

Uwaga: Naciśnij dowolny przycisk, aby wstrzymać pracę robota podczas odkurzania lub powrotu do stacji dokującej.

Opis produktu

Lista części

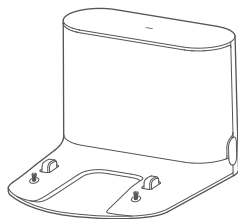

Stacja dokująca

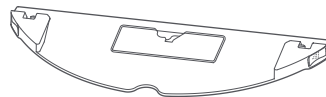

Mocowanie ściereczki mopa
VibraRise

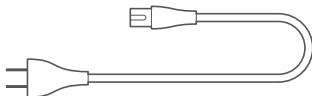

Przewód
zasilający



Ściereczka mopa VibraRise

Opis produktu

Robot

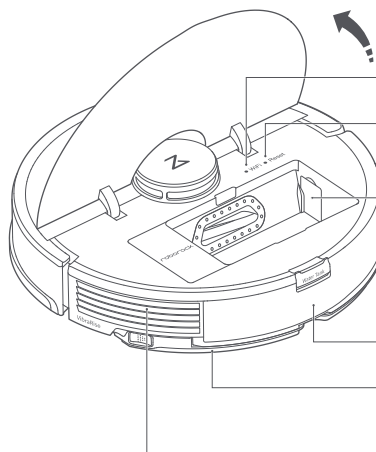

○ Kontrolka WiFi

○ Reset systemu

○ Wlot powietrza

Uwaga: Usuń ten element, jeśli używasz stacji dokującej Roborock z automatycznym opróżnianiem pojemnika. Dostępne do nabycia oddzielnie. Odwiedź www.roborock.com, aby uzyskać szczegółowe informacje.

○ Zbiornik wody

○ Mocowanie ściereczki mopa VibraRise

○ Otwór wentylacyjny

Pojemnik na śmieci

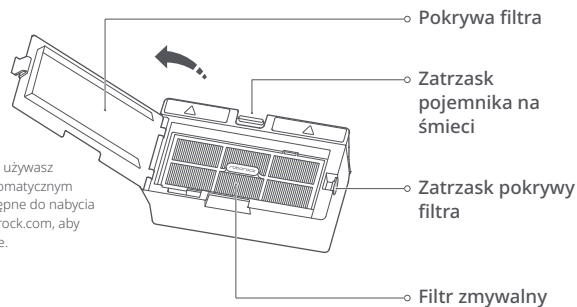

○ Pokrywa filtra

○ Zatrzask pojemnika na śmieci

○ Zatrzask pokrywy filtra

○ Filtr zmywalny

Opis produktu

Robot i czujniki

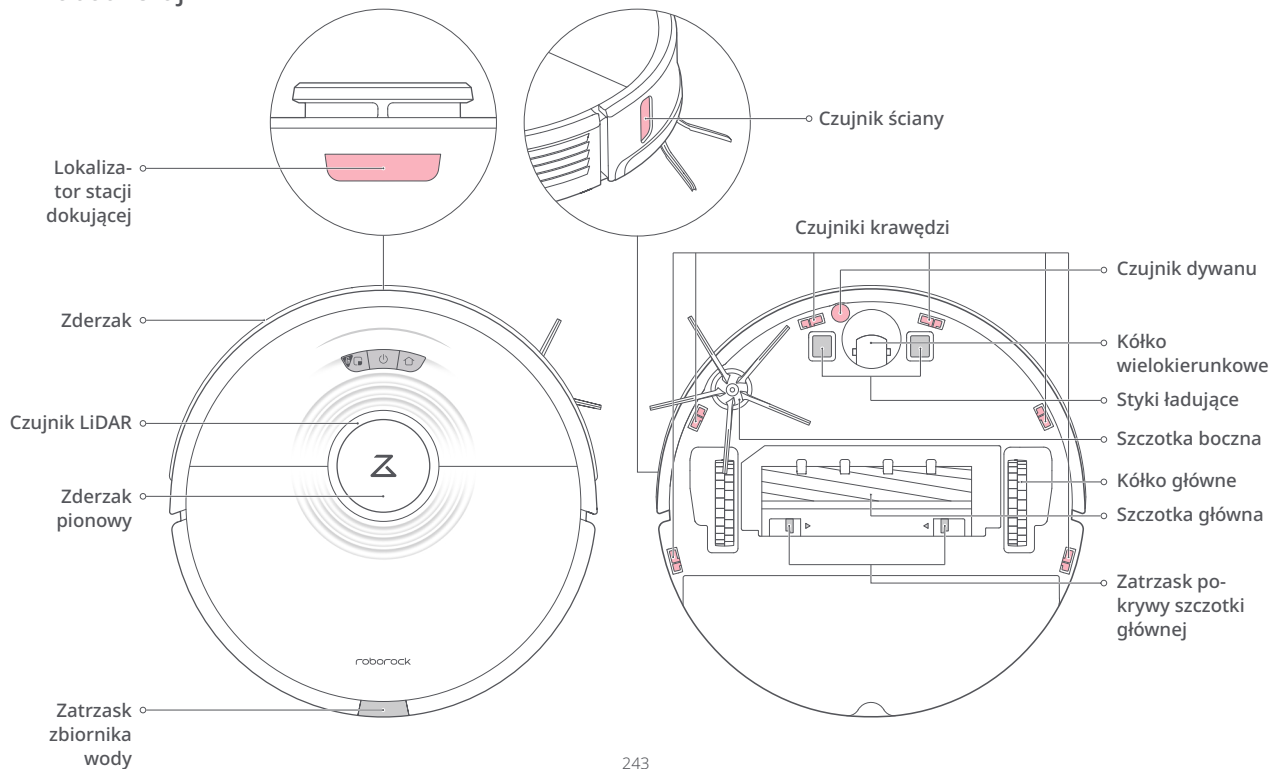

Opis produktu

Moduł VibraRise

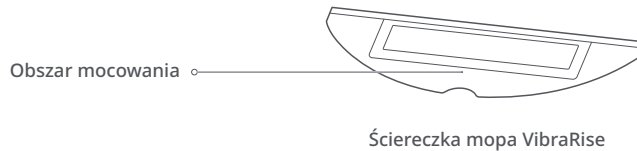
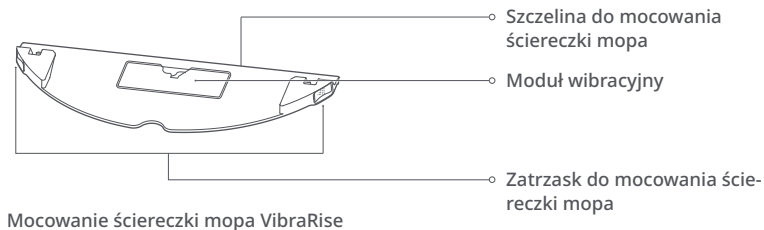
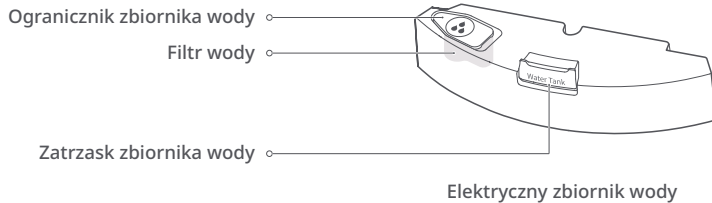

Opis produktu

Stacja dokująca

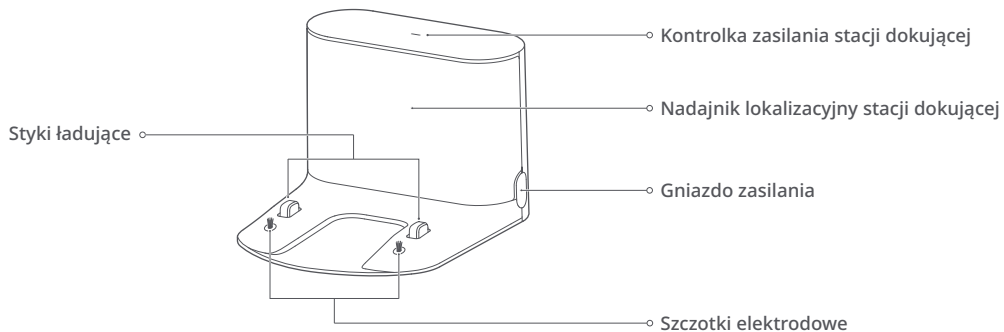

Instalacja

Ważne

1. Usuń z podłogi przewody i luźne przedmioty oraz przenieś wszelkie niestabilne, delikatne, cenne lub niebezpieczne rzeczy, aby zapobiec obrażeniu ciała lub uszkodzeniu mienia w wyniku wciągnięcia, uderzenia lub przewrócenia przez robota.

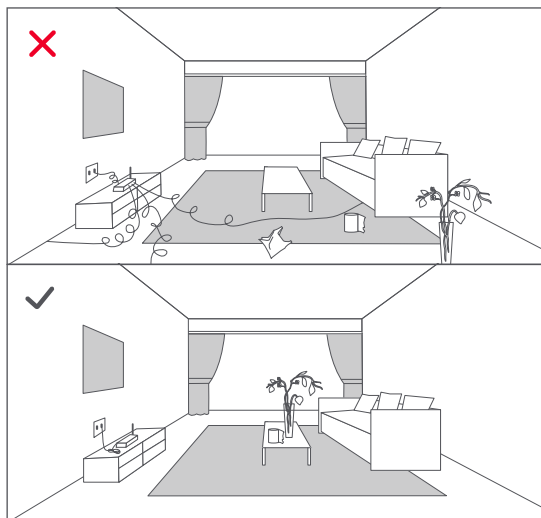

2. W przypadku korzystania z tego robota na uniesionym obszarze należy zawsze używać bezpiecznej bariery fizycznej, aby zapobiec przypadkowemu upadkom, które mogłyby skutkować obrażeniami ciała lub uszkodzeniem mienia.

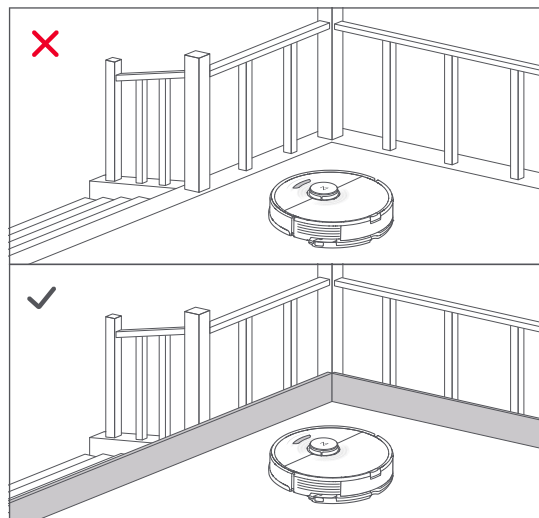

Uwaga: Przy pierwszym użyciu robota należy podążać za nim na całej jego trasie odkurzania i obserwować większe przeszkody. Robot będzie w stanie samodzielnie odkurzać w przyszłych użyciach.

Instalacja

1 Ustawienie stacji dokującej

Utrzymuj stację ładującą na równej powierzchni, przylegającą płasko do ściany. Podłącz przewód zasilający do stacji dokującej i uporządkuj przewody z podłogi. Aby zapewnić lepszą obsługę aplikacji mobilnej, umieść stację ładującą w miejscu o dobrym zasięgu WiFi.

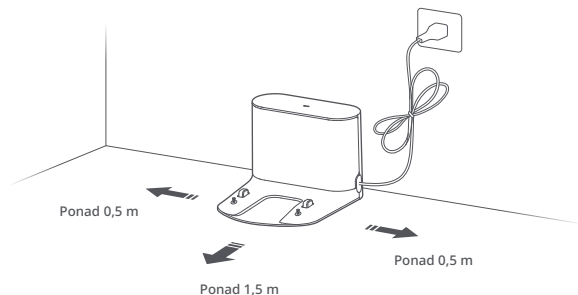

Uwaga:

- Pozostaw co najmniej 0,5 m wolnej przestrzeni z obu stron i ponad 1,5 m przed stacją dokującą.
- Jeśli przewód zasilający będzie zwiisał pionowo do podłogi, może zostać złapany przez robota, co spowoduje odłączenie stacji dokującej.
- Kontrolka stacji dokującej jest włączona, gdy stacja dokująca jest pod napięciem, a wyłączona, gdy robot jest ładowany.
- Nie należy umieszczać stacji dokującej w miejscach, które są bezpośrednio wystawione na działanie promieni słonecznych, ani blokować nadajnika lokalizacyjnego. W przeciwnym razie robot może nie być w stanie automatycznie powrócić do stacji dokującej.
- Użyj dwustronnej taśmy samoprzylepnej, aby przykleić stację dokującą.

2 Zamocuj stację dokującą za pomocą taśmy samoprzylepnej.

Przetrzyj suchą ściereczką podłogę w miejscu, w którym zostanie umieszczona stacja dokująca, a następnie zamocuj stację za pomocą dwustronnej taśmy samoprzylepnej na spodzie.

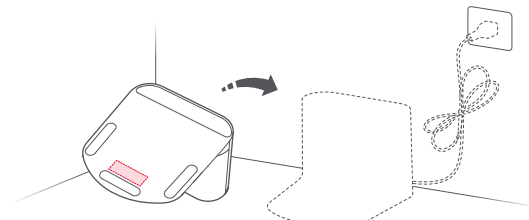

Uwaga:

- Użycie dwustronnej taśmy samoprzylepnej do zamocowania stacji dokującej jest opcjonalne.
- W razie potrzeby usuń powoli dwustronną taśmę samoprzylepną, aby zmniejszyć pozostałości kleju.

Instalacja

3 Włączanie i ładowanie robota

Naciśnij i przytrzymaj przycisk , aby włączyć robota. Gdy zaświeci się kontrolka zasilania, umieść go w stacji dokującej w celu naładowania. Aby utrzymać wysokie parametry akumulatora litowo-jonowego, należy utrzymywać robota w stanie naładowania.

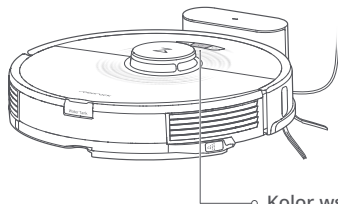

o Kolor wskaźnika zasilania sygnalizuje poziom naładowania akumulatora:

- Biała: Poziom naładowania $\geq 20\%$
- Czerwona: Poziom naładowania $< 20\%$

Uwaga: Robot może nie włączyć się, gdy poziom naładowania akumulatora jest niski. W takim przypadku należy umieścić robota bezpośrednio w stacji dokującej w celu naładowania.

4 Mopowanie podłogi

Uwaga: Aby zapobiec nadmiernemu nagromadzeniu się brudu na mopie, podłogi powinny być odkurzone co najmniej trzy razy przed pierwszym cyklem mopowania.

1. Wymowanie zbiornika wody

Zwolnij zatrzask zbiornika wody i przesunij zbiornik do tyłu.

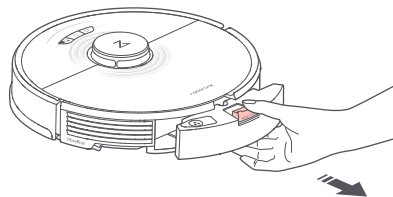

2. Napełnianie zbiornika wody

Otwórz zbiornik wody, napełnij go wodą i szczelnie zamknij.

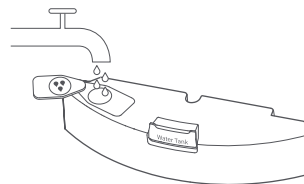

Uwaga:

- Napełniaj tylko wodą. Płyny do mycia i/lub środki dezynfekujące mogą powodować korozję zbiornika wody.
- Należy używać tylko wody zimnej / o temperaturze pokojowej. Gorąca woda może spowodować odkształcenie zbiornika wody.

Instalacja

3. Zakładanie zbiornika wody

Przesuwaj zbiornik wody wzdłuż rowków, aż usłyszysz kliknięcie.

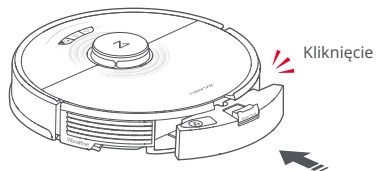

4. Zakładanie ściereczki mopa VibraRise

Zwilż szmatkę mopa VibraRise i ściśnij, aby usunąć nadmiar wody. Wsuń ją wzdłuż szczeliny do mocowania i mocno zamocuj.

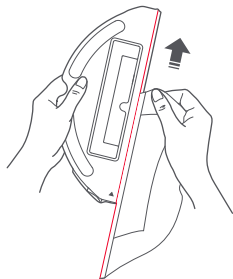

Uwaga: Z tym produktem należy używać wyłącznie oryginalnych ściereczek mopów VibraRise.

5. Zakładanie mocowania ściereczki mopa VibraRise

Przesuwaj mocowanie ściereczki mopa VibraRise wzdłuż dna zbiornika wody, aż usłyszysz kliknięcie.

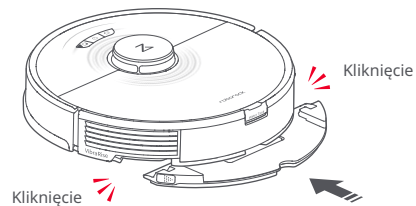

Uwaga: Po 60 minutach mopowania należy oczyścić ściereczkę mopa VibraRise, aby utrzymać przepływ wody i jakość mycia.

Instalacja

6. Usuwanie mocowania ściereczki mopa VibraRise

Po powrocie do stacji dokującej należy usunąć mocowanie ściereczki mopa VibraRise, naciskając oba boczne zatrzaski i przesuwając do tyłu.

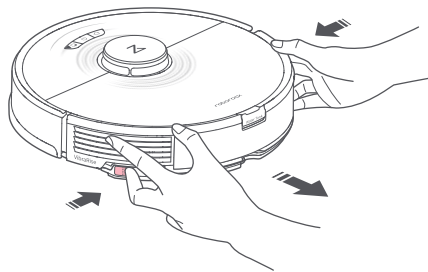

Uwaga:

- Po każdym użyciu umyj mocowanie ściereczki mopa VibraRise i regularnie opróżniaj zbiornik z niewykorzystanej wody.
- Jeśli nie są wykonywane operacje mopowania, usuń mocowanie ściereczki mopa VibraRise. Zbiornik wody można zachować na miejscu.

⚠ OSTRZEŻENIE

Ryzyko urazów. Nie wkładaj palca pomiędzy mocowanie ściereczki mopa VibraRise, a zbiornik wody.

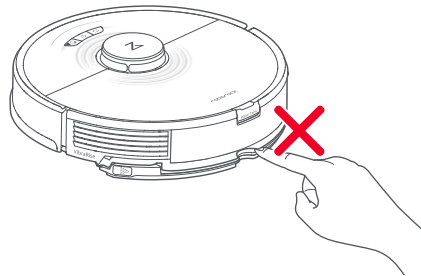

Podłączanie do aplikacji

Ten robot obsługuje aplikacje Roborock i Xiaomi Home. Wybierz tę, która najlepiej odpowiada Twoim potrzebom.

1 Pobieranie aplikacji

1. Wyszukaj zwrot „Roborock” w App Store lub Google Play albo zeskanuj kod QR, aby pobrać i zainstalować aplikację.





2. Wyszukaj zwrot „Xiaomi Home” w App Store lub Google Play, albo zeskanuj poniższy kod QR, aby pobrać i zainstalować aplikację.



Podłączanie do aplikacji

2 Resetowanie WiFi

1. Otwórz górną pokrywę i znajdź kontrolkę WiFi.
2. Naciśnij i przytrzymaj przyciski  i , aż usłyszysz ostrzeżenie głosowe „Resetting WiFi” (Resetowanie WiFi). Reset jest zakończony, gdy kontrolka WiFi powoli miga. Robot będzie wtedy czekać na połączenie.

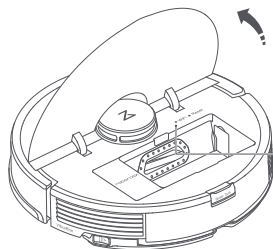

o Kontrolka WiFi

- Wył.: WiFi wyłączone
- Miga powoli: oczekiwanie na połączenie
- Miga szybko: łączenie
- Świeci: połączono z WiFi

Uwaga: Jeśli nie możesz połączyć się z robotem z powodu konfiguracji routera, zapomnianego hasła lub z jakiegokolwiek innego powodu, zresetuj WiFi i dodaj swojego robota jako nowe urządzenie.

3 Dodawanie urządzeń



Na stronie głównej aplikacji dotknij przycisku „+” w prawym górnym rogu i postępuj zgodnie z instrukcjami, aby dodać urządzenie.

Uwaga:

- Rzeczywisty proces może się różnić z powodu bieżących aktualizacji aplikacji. Postępuj zgodnie z instrukcjami podawanymi w aplikacji.
- Obsługiwana jest tylko sieć WiFi 2,4 GHz.
- Jeśli robot czeka dłużej niż 1 godzinę na połączenie, WiFi zostanie automatycznie wyłączone. W przypadku konieczności ponownego połączenia należy zresetować WiFi przed kontynuowaniem.

Instrukcje

Wł./wył.

Naciśnij i przytrzymaj przycisk , aby włączyć robota. Włączy się kontrolka zasilania, a robot przejdzie w tryb gotowości. Naciśnij i przytrzymaj przycisk , aby wyłączyć robota i zakończyć bieżący cykl odkurzania.

Uwaga: Robota nie można wyłączyć podczas ładowania.

Rozpoczęcie odkurzania

Aby rozpocząć odkurzanie, naciśnij przycisk . Robot zaplanuje swoją trasę na podstawie skanu pomieszczenia. Następnie podzieli każde pomieszczenie na kwadraty, odkurzając najpierw krawędzie kwadratu, a następnie pokrywając wnętrze zygzakiem. Następnie przeniesie się do następnego kwadratu, aż każda strefa w każdym pomieszczeniu zostanie skutecznie odkurzona.

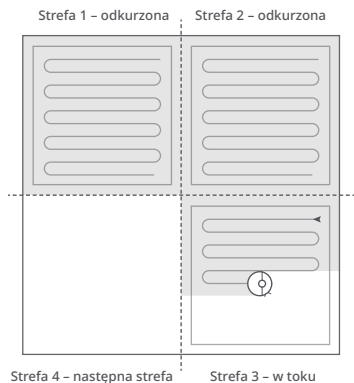

Uwaga:

- Odkurzanie nie może zostać rozpoczęte, jeśli poziom naładowania akumulatora jest zbyt niski. Przed rozpoczęciem sprzątanía należy naładować robota.
- Przed rozpoczęciem sprzątanía należy uporządkować przewody (łącznie z przewodem zasilającym stacji dokującej) oraz usunąć z podłogi delikatne przedmioty. Luźne przewody i przedmioty mogą dostać się do robota, powodując odłączenie lub uszkodzenie przewodów i straty materiałne.
- Jeśli sprzątanía zostanie zakończone w ciągu 10 minut, obszar zostanie wysprzątanía dwukrotnie.
- Jeśli podczas sprzątanía akumulator rozładuje się, robot automatycznie powróci do stacji dokującej, aby uzupełnić poziom naładowania i kontynuować pracę od miejsca, w którym przerwał sprzątanía.
- Jeśli dołączono mocowanie ściereczki mopa VibraRise, robot podniesie mocowanie, aby odkurzyć obszary pokryte dywanem/wykładziną. W aplikacji można wybrać opcję unikania obszarów pokrytych dywanami.

Ustawianie trybu pracy

Użyj aplikacji do ustawienia siły ssania i siły wibracji.

Instrukcje

Odkurzanie punktowe

Aby rozpocząć odkurzanie punktowe, naciśnij przycisk .
Powierzchnia: kwadrat o boku 1,5 m, z robotem na środku

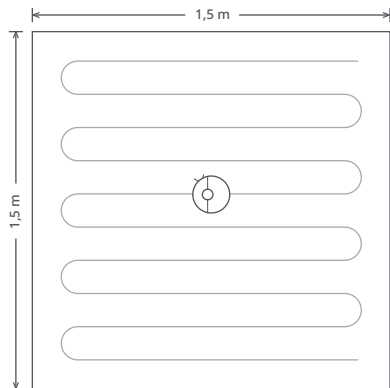

Uwaga: Po odkurzeniu punktowym robot powróci do punktu początkowego i przejdzie w tryb gotowości.

Wstrzymanie

Podczas odkurzania naciśnij dowolny przycisk w celu wstrzymania,  w celu kontynuowania lub  w celu wysłania robota z powrotem do stacji dokującej.

Uwaga: Umieszczenie wstrzymanego robota w stacji dokującej zakończy bieżące sprzątanie.

Napełnianie zbiornika wody lub czyszczenie ściereczki mopa VibraRise

Aby dodać wodę lub wyczyścić ściereczkę mopa VibraRise, naciśnij dowolny przycisk, aby zatrzymać robota i wyjąć moduł mopujący. Po dodaniu wody lub wyczyszczeniu ściereczki mopa VibraRise należy ponownie zainstalować moduł mopujący i nacisnąć przycisk , aby kontynuować.

Uśpienie

Jeśli robot będzie nieaktywny przez ponad 10 minut, przejdzie w tryb uśpienia, a jego kontrolka zasilania będzie migać co kilka sekund. Aby go wybudzić, należy nacisnąć dowolny przycisk.

Uwaga:

- Podczas ładowania robot nie wejdzie w tryb uśpienia.
- Robot automatycznie wyłączy się, jeśli zostanie pozostawiony w trybie uśpienia na dłużej niż 12 godzin.

Tryb Do Not Disturb (DND; Nie przeszkadzać)

Tryb DND jest domyślnie włączony od godziny 22:00 do 8:00. Można go wyłączyć lub dostosować w aplikacji. W trybie DND sprzątanie jest zatrzymane, komunikaty głosowe są wyciszone, a kontrolka zasilania wygaszona.

Blokada przed dziećmi

Przy włączonej blokadzie przed dziećmi wszystkie przyciski są zablokowane, gdy robot jest nieruchomy.

Instrukcje

Ładowanie

Po zakończeniu sprzątania robot automatycznie powraca do stacji dokującej. Jeśli będzie wstrzymany, naciśnij przycisk , aby wysłać go do stacji dokującej. Podczas ładowania robota kontrolka zasilania będzie powoli migać.

Uwaga: Jeśli robot nie będzie mógł znaleźć stacji dokującej, powróci do ostatniego miejsca początkowego. Umieść robota w stacji dokującej ręcznie, aby go naładować.

Błąd

W przypadku wystąpienia błędu kontrolka zasilania szybko miga na czerwono i rozlega się ostrzeżenie głosowe. Rozwiązania można znaleźć w części „Błędy”.

Uwaga:

- Robot automatycznie wejdzie w tryb uśpienia, jeśli pozostanie w stanie błędu przez ponad 10 minut.
- Umieszczenie robota w stanie błędu w stacji dokującej spowoduje zatrzymanie bieżącego sprzątania.

Reset systemu

Jeśli robot nie reaguje na naciśnięcie przycisku lub nie można go wyłączyć, zresetuj system. Robot zostanie wtedy uruchomiony ponownie.

Uwaga: Po zresetowaniu systemu harmonogramy sprzątania, WiFi i inne ustawienia zostaną przywrócone do ustawień fabrycznych.

Przywracanie ustawień fabrycznych

Jeśli robot nie działa po zresetowaniu systemu, należy go wyłączyć. Naciśnij i przytrzymaj przycisk , a jednocześnie naciśnij przycisk Reset, aż usłyszysz komunikat głosowy „Restoring the initial version” (Przywracanie wersji początkowej). Następnie robot zostanie przywrócony do ustawień fabrycznych.

Selective Room Cleaning (Sprzątanie selektywne pomieszczeń)

Robot będzie sprzątał obszary wybrane w aplikacji.

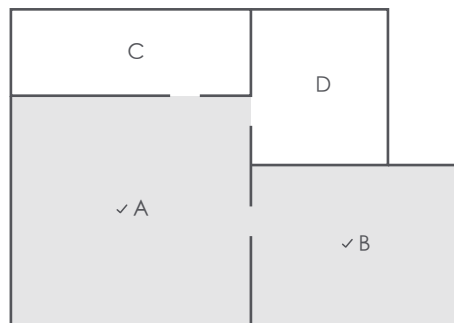

Uwaga:

- Aby można było korzystać z tej funkcji, należy włączyć tryb Map Saving (Zapisywanie mapy) i wykonać pełne sprzątanie.
- Podczas sprzątania robot może wjeżdżać do niewybranych obszarów. Usuń przeszkody z podłogi na zewnątrz wybranych pomieszczeń, ponieważ robot może wjeżdżać do tych obszarów.

Zone Cleaning (Sprzątanie strefowe)

Robot będzie sprzątał strefy narysowane w aplikacji.

Uwaga: Podczas sprzątania wyznaczonej strefy robot może poruszać się poza jej granicami. Upewnij się, że w pobliżu strefy sprzątania nie ma żadnych przewodów ani przeszkód.

Instrukcje

Scheduled Cleaning (Zaplanowane sprzątanie)

Ustaw harmonogramy sprzątania; w określonych godzinach robot będzie sprzątał i wracał do stacji dokującej.

No-Go Zones (Strefy zakazane), No-Mop Zones (Strefy bez mopowania) i Invisible Wall (Wirtualne ściany)

Użyj stref zakazanych i wirtualnych ścian utworzonych w aplikacji, aby uniemożliwić dostęp do pewnych obszarów i pomieszczeń. Strefy bez mopowania są domyślnie aktywowane, gdy mocowanie ściereczki mopa VibraRise jest na miejscu.

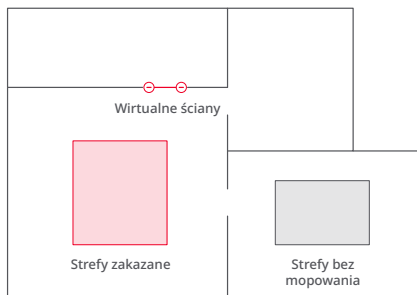

Uwaga:

- Obsługiwane są tylko strefy zakazane i wirtualne ściany wprowadzane w aplikacji.
- Aby można było korzystać z tej funkcji, należy włączyć tryb Map Saving (Zapisywanie mapy) i wykonać pełne sprzątanie.
- Strefy zakazane, strefy bez mopowania i wirtualne ściany powinny być używane tylko do dostosowywania obszaru sprzątania. Nie powinny być one wykorzystywane do separowania zagrożeń.
- Przenoszenie robota ręką lub wprowadzanie istotnych zmian w otoczeniu może spowodować utratę stref zakazanych, stref bez mopowania i wirtualnych ścian.

Aktualizacje oprogramowania sprzętowego

Użyj aplikacji do aktualizacji oprogramowania sprzętowego robota. Aktualizuj, gdy robot jest w stacji dokującej i ma w co najmniej 20% naładowany akumulator. Podczas aktualizacji kontrolka zasilania będzie szybko migać na biało.

Więcej funkcji aplikacji

View Robot Status (Wyświetl status robota)	Carpet Boost (Większa siła ssania na dywanie)
Real-Time Map View (Widok mapy w czasie rzeczywistym)	Cleaning History (Historia sprzątania)
Map Management (Zarządzanie mapami)	Maintenance Schedule (Harmonogram konserwacji)
Customized Cleaning (Dostosowane sprzątanie)	Adjust Volume (Regulacja głośności)

Uwaga: Faktyczne funkcje i szczegóły aplikacji mogą się nieznacznie różnić ze względu na trwający rozwój i aktualizacje.

Rutynowa konserwacja

Aby utrzymać optymalną wydajność, należy konserwować robota zgodnie z poniższymi wytycznymi:

Część	Częstotliwość konserwacji	Częstotliwość wymiany	Metoda konserwacji
Kółko wielokierunkowe	Stosownie do potrzeb	/	Użyj śrubokręta lub podobnego narzędzia, aby podważyć osie. Oplucz, pozostaw do wyschnięcia i wciśnij kółko z powrotem na miejsce.
Szczotka główna	Co 2 tygodnie	Co 6–12 miesięcy	Obróć elementy mocujące nakrywki szczotki głównej w kierunku odblokowania i usuń je. Po usunięciu zanieczyszczeń owiniętych wokół szczotki ponownie zainstaluj nakrywki szczotki głównej w kierunku zablokowania.
Szczotka boczna	Co miesiąc	Co 3–6 miesięcy	Użyj śrubokręta do odkręcenia szczotki bocznej. Usuń wszelkie zanieczyszczenia i przykręć z powrotem.
Filtr zmywalny	Co 2 tygodnie	Co 6–12 miesięcy	Usuń i wypłucz, delikatnie stukając, aby usunąć wszelkie zabrudzenia. Pozostaw do wyschnięcia na powietrzu na co najmniej 24 godziny przed ponownym użyciem.
Ściereczka mopa VibraRise	Po każdym użyciu	Co 3–6 miesięcy	Po każdym użyciu zdejmij i wyczyść ściereczkę mopa.
Styki ładujące (robota)	Co miesiąc	/	Przetrzyj do czysta miękką, suchą ściereczką.
Styki ładujące (stacji dokującej)	Co miesiąc	/	Przetrzyj do czysta miękką, suchą ściereczką.
Lokalizator stacji dokującej	Co miesiąc	/	Przetrzyj do czysta miękką, suchą ściereczką.
Czujniki krawędzi	Co miesiąc	/	Przetrzyj do czysta miękką, suchą ściereczką.
Czujnik dywanu	Co miesiąc	/	Przetrzyj do czysta miękką, suchą ściereczką.
Kółka główne	Co miesiąc	/	Przetrzyj do czysta miękką, suchą ściereczką.

Uwaga: Częstotliwość wymiany będzie się różnić w zależności od rzeczywistej sytuacji. W przypadku nadmiernego zużycia należy wymienić odpowiednią część.

Rutynowa konserwacja

Szczotka główna

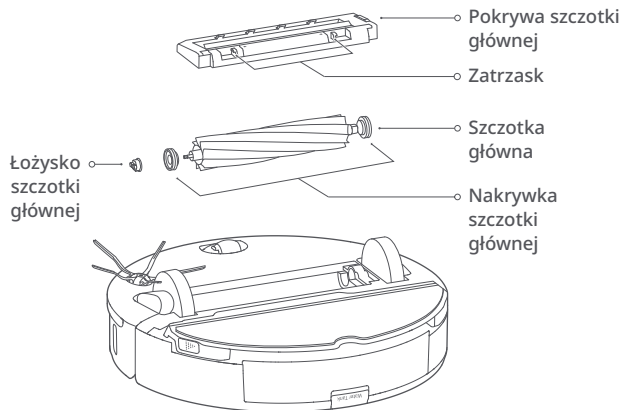

1. Odwróć robota, a następnie odblokuj i zdejmij pokrywę szczotki głównej.

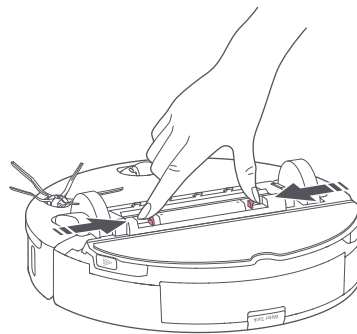

2. Wyjmij szczotkę główną, a następnie usuń i oczyść łożyska.

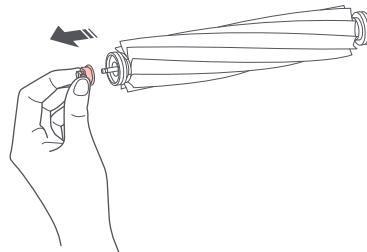

Rutynowa konserwacja

3. Zdejmij nakrywkę szczotki głównej, obracając ją w kierunku odblokowania. Po oczyszczeniu ponownie załóż ją, obracając w kierunku zablokowania.

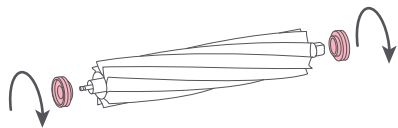

4. Po usunięciu zaplątanych włosów lub brudu na obu końcach szczotki głównej zainstaluj ją ponownie; naciśnij pokrywę szczotki głównej, aby zablokować ją na miejscu.

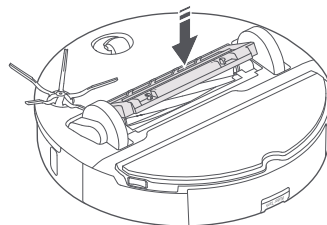
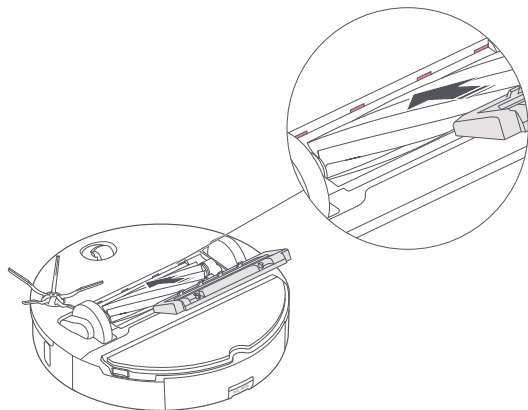

Uwaga:

- Wytrzyj szczotkę główną moką ściereczką. Dokładnie osusz przed użyciem, unikając bezpośredniej ekspozycji na słońce.
- Do czyszczenia szczotki głównej nie należy używać żrących detergentów ani środków dezynfekujących.

Szczotka boczna

1. Odkręć szczotkę boczną i usuń zaplątane zabrudzenia.
2. Załóż ponownie i zamocuj.

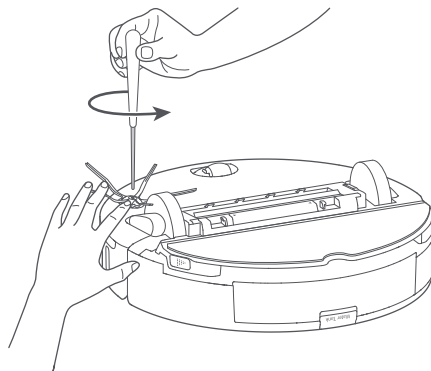

Rutynowa konserwacja

Kółko wielokierunkowe

1. Użyj małego śrubokręta lub podobnego narzędzia, aby podważyć osie i wyjąć kółko.

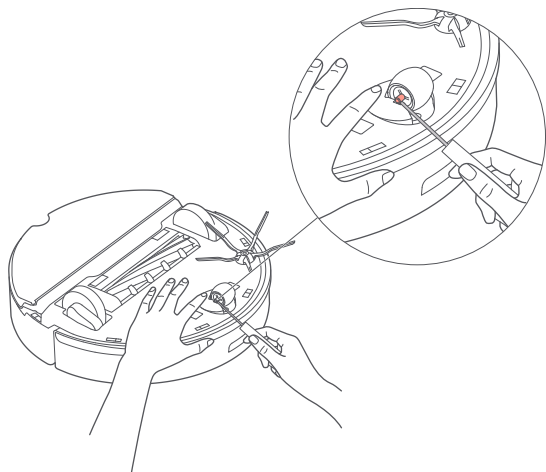

Uwaga: Obejmy kółka wielokierunkowego nie można zdemontować.

2. Wypłucz kółko i oś, aby usunąć wszelkie włosy i zabrudzenia.

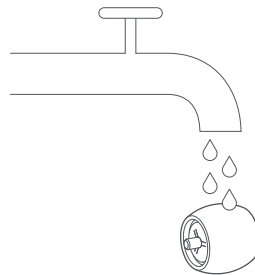

3. Wysusz i ponownie zamocuj kółko, mocno wciskając je na miejsce.

Rutynowa konserwacja

Kółka główne

Do wycierania i czyszczenia głównych kółek należy używać miękkiej, suchej ściereczki.

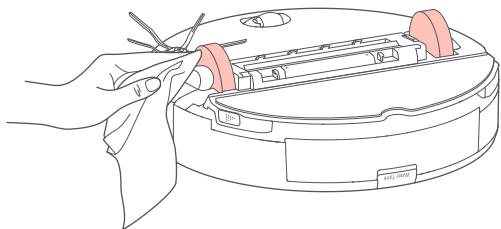

Pojemnik na śmieci

1. Otwórz górną pokrywę robota i wyjmij pojemnik na śmieci.

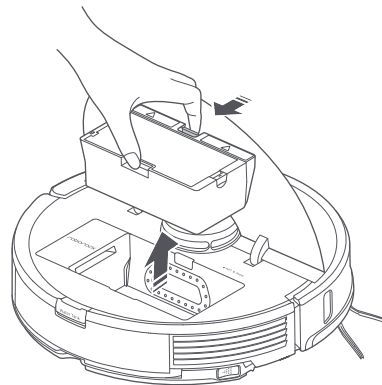

Rutynowa konserwacja

2. Otwórz pokrywę i opróżnij pojemnik na śmieci.

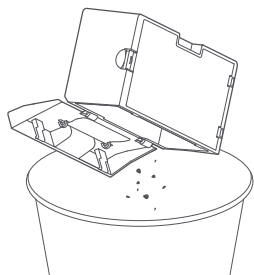
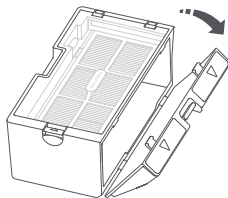

3. Napełnij go czystą wodą i zamknij pokrywę. Delikatnie potrząśnij pojemnikiem na śmieci, a następnie wylej brudną wodę.

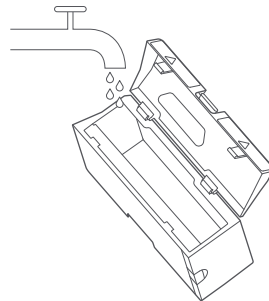

Uwaga: Aby zapobiec zatkaniu, należy używać wyłącznie świeżej wody bez płynu do mycia.

4. Wyszusź na powietrzu pojemnik na śmieci i filtr zmywalny.

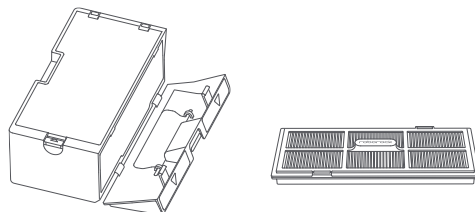

Rutynowa konserwacja

Filtr zmywalny

1. Otwórz pokrywę filtra i wyjmij filtr.

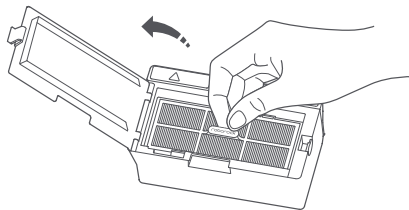

2. Kilkakrotnie przepłucz i postukaj w ramę filtra, aby usunąć jak najwięcej zanieczyszczeń.

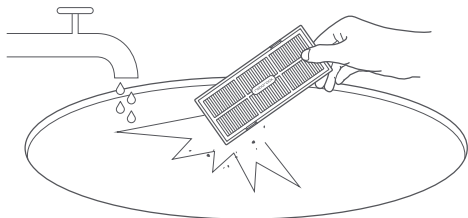

Uwaga: Aby uniknąć uszkodzeń, nie należy dotykać filtra dłońmi, szczotkami ani ostrymi przedmiotami.

3. Przed ponownym zainstalowaniem należy pozostawić filtr do całkowitego wyschnięcia.

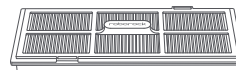

Uwaga: W razie potrzeby należy użyć zamiennego filtra.

Rutynowa konserwacja

Zbiornik wody

1. Otwórz zbiornik wody i napełnij go czystą wodą.

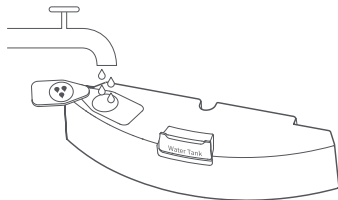

2. Zamknij zbiornik wody i potrząśnij nim delikatnie.

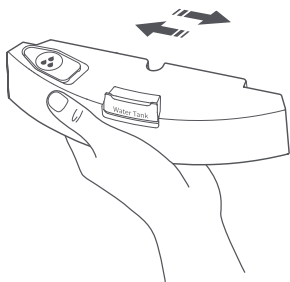

3. Wylej brudną wodę.

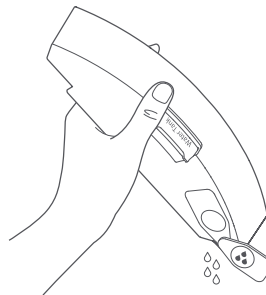

Rutynowa konserwacja

Ściereczka mopa VibraRise

1. Wyjmij ściereczkę mopa VibraRise z mocowania ściereczki mopa VibraRise.

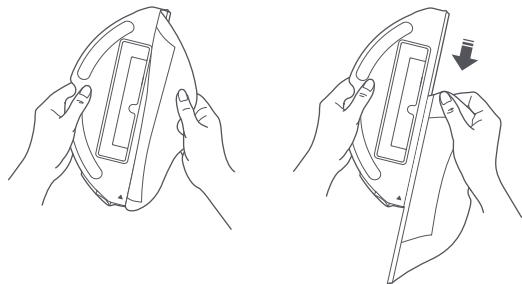

2. Oczyszczyć ściereczkę mopa VibraRise i osuszyć ją na powietrzu.

Uwaga: Brudna ściereczka mopa VibraRise wpływa na skuteczność mopowania. Zawsze zaczynaj z czystą ściereczką.

Czujniki robota

Użyj miękkiej, suchej ściereczki, aby wytrzeć i wyczyścić wszystkie czujniki, w tym:

1. Lokalizator stacji dokującej.
2. Czujnik ścian.
3. Czujnik dywanów.
4. Sześć czujników krawędzi.

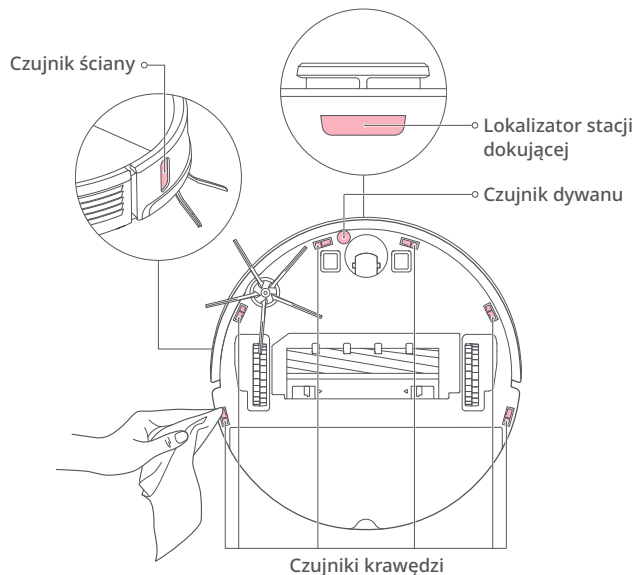

Rutynowa konserwacja

Obszary styków ładujących

Użyj miękkiej, suchej ściereczki do wytarcia styków ładujących w stacji dokującej i robocie.

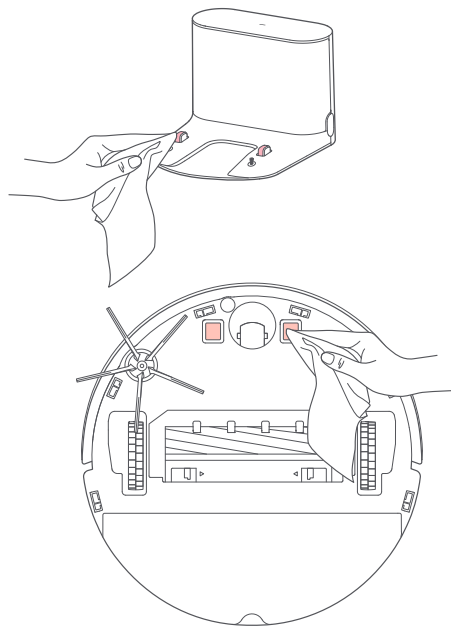

Akumulator

Robot jest wyposażony w wysokowydajny akumulator litowo-jonowy. Aby utrzymać wysoką wydajność akumulatora, należy utrzymywać robota w stanie naładowania.

Uwaga: Jeśli robot nie będzie używany przez dłuższy czas, należy go wyłączyć i doładowywać co najmniej co trzy miesiące, aby uniknąć uszkodzenia w wyniku nadmiernego rozładowania.

Podstawowe parametry

Robot

Model	roborock S7
Wymiary	353 × 350 × 96,5 mm
Akumulator	Akumulator litowy 14,4 V / 5200 mAh
Masa	Okolo 4,7 kg
Połączenie bezprzewodowe	WiFi Smart Connect
Zasilanie znamionowe	20 V DC, 1,2 A
Czas ładowania	< 6 godz.

Uwaga: Numer seryjny znajduje się na naklejce na spodniej stronie robota.

Stacja dokująca

Model	CDZ11RR lub CDZ12RR
Wymiary	151 × 130 × 98 mm
Moc znamionowa	28 W
Zasilanie znamionowe	100–240 V AC
Znamionowe parametry wyjściowe	20 V DC, 1,2 A
Częstotliwość znamionowa	50–60 Hz
Akumulator	Akumulator litowy 14,4 V / 5200 mAh

Błędy

Jeśli podczas sprzątania wystąpi błąd, kontrolka zasilania będzie szybko migać na czerwono i rozlegnie się alarm głosowy. Rozwiązywanie problemów zostało przedstawione w poniższej tabeli.

1. Po usunięciu któregośkolwiek z poniższych błędów, należy przenieść robota i ponownie rozpocząć sprząkanie.
2. Po ewentualnych błędach czujnika, należy go oczyścić i spróbować ponownie.
3. Jeśli akumulator ma nieprawidłową temperaturę, przed użyciem należy odczekać, aż powróci do normy.

Błąd 1: Wieżyczka lub laser LiDAR zablokowane. Sprawdź, czy nie ma przeszkód i spróbuj ponownie.

Błąd 2: Zderzak zakleszczony. Wyczyść go i lekko postukaj, aby go zwolnić.

Błąd 3: Kółka zawieszono. Przetaw robota i uruchom ponownie.

Błąd 4: Błąd czujnika krawędzi. Oczyść czujniki krawędzi, odsuń robota od miejsca upadku i uruchom ponownie.

Błąd 5: Szczotka główna zakleszczona. Oczyść szczotkę główną i łożyska.

Błąd 6: Szczotka boczna zakleszczona. Wyjmij i oczyść szczotkę boczną.

Błąd 7: Kółka zakleszczone. Przetaw robota i uruchom ponownie.

Błąd 8: Robot uwięziony. Usuń przeszkody wokół robota.

Błąd 9: Brak pojemnika na śmieci. Załóż pojemnik na śmieci i filtr.

Błąd 12: Niski poziom naładowania akumulatora. Naładuj i spróbuj ponownie.

Błąd 13: Błąd ładowania. Wyczyść styki ładujące i spróbuj ponownie.

Błąd 14: Błąd akumulatora.

Błąd 15: Zabrudzony czujnik ścian. Oczyść czujnik ścian.

Błędy

Błąd 16: Robot przechylony. Przeważ na poziome podłoże i uruchom ponownie.

Błąd 17: Błąd szczotki bocznej. Zresetuj robota.

Błąd 18: Błąd wentylatora. Zresetuj robota.

Błąd 21: Zderzak pionowy wciśnięty. Przeważ robota i spróbuj ponownie.

Błąd 22: Błąd lokalizatora stacji dokującej. Wyczyść i spróbuj ponownie.

Błąd 23: Robot nie może powrócić do stacji dokującej. Wyczyść nadajnik lokalizacyjny stacji dokującej i spróbuj ponownie.

Błąd 27: System VibraRise zablokowany. Sprawdź przeszkody.

Błąd 28: Robot na dywanie. Przenieś robota na podłogę i uruchom ponownie.

Filtr zatkany lub mokry. Wyczyść, osusz i spróbuj ponownie.

Wykryto strefę zakazaną lub wirtualną ścianę. Odsuń robota od tego obszaru.

Przejazd po dywanie niemożliwy. Przeważ robota na dywanie i uruchom ponownie.

Błąd wewnętrzny. Zresetuj robota.

Uwaga: Reset systemu może rozwiązać niektóre problemy.

Jeśli problem utrzymuje się po zastosowaniu się do zaleceń z powyższej tabeli, skontaktuj się z naszym zespołem obsługi posprzedażnej:
Pomoc dla klientów z USA i spoza Europy: support@roborock.com
Pomoc dla klientów z Europy: support@roborock-eu.com

Typowe problemy

Problem	Rozwiązanie
Nie można włączyć	<ul style="list-style-type: none">• Niski poziom naładowania akumulatora. Umieść robota w stacji dokującej i naładuj go przed użyciem.• Temperatura akumulatora jest zbyt niska lub zbyt wysoka. Używaj robota tylko w zakresie 4-40°C (39-104°F).
Nie można naładować	<ul style="list-style-type: none">• Sprawdź, czy kontrolka zasilania świeci się i czy oba końce przewodu zasilającego są prawidłowo podłączone.• Jeśli styk jest słaby, należy oczyścić miejsca styku w stacji dokującej i robocie.
Powolne ładowanie	<ul style="list-style-type: none">• W przypadku użytkowania w wysokich lub niskich temperaturach robot automatycznie zmniejsza szybkość ładowania, aby wydłużyć żywotność akumulatora.• Styki ładujące mogą być brudne. Przetrzyj je suchą ściereczką.
Nie można zadokować	<ul style="list-style-type: none">• W pobliżu stacji dokującej jest zbyt wiele przeszkód. Przenieś go na otwarty obszar.• Robot jest zbyt daleko od stacji dokującej. Przybliż go i spróbuj ponownie.
Nieprawidłowe zachowanie	<ul style="list-style-type: none">• Uruchom ponownie robota.
Hałas podczas sprzątania	<ul style="list-style-type: none">• Szczotka główna, szczotka boczna, kółka główne lub kółko wielokierunkowe mogą być zakleszczone. Wyłącz robota i wyczyść je.
Nie można połączyć się z WiFi	<ul style="list-style-type: none">• WiFi nie działa. Zresetuj WiFi i spróbuj ponownie.• Sygnał WiFi jest słaby. Przenieś robota do obszaru z dobrym odbiorem WiFi.• Nieprawidłowe połączenie WiFi. Zresetuj WiFi, pobierz najnowszą aplikację mobilną i spróbuj ponownie.• Używany robot Rorobrock nie jest obsługiwany. Obsługiwane modele można znaleźć w aplikacji.• Nie można się nagle połączyć z WiFi. W ustawieniach routera może być błąd. Skontaktuj się z działem obsługi klienta Rorobrock w celu uzyskania dodatkowej pomocy.

Typowe problemy

Problem	Rozwiązanie
Słaba zdolność sprzątanania lub wydostający się kurz	<ul style="list-style-type: none">• Pojemnik na śmieci jest pełny i wymaga opróżnienia.• Filtr jest zatkany i wymaga oczyszczenia.• Szczotka główna jest zakleszczona i wymaga oczyszczenia.
Zaplanowane sprzątanie nie działa	<ul style="list-style-type: none">• Utrzymuj robota w stanie naładowanym. Zaplanowane sprzątanie może rozpocząć się tylko wtedy, gdy poziom naładowania akumulatora przekracza 20%.
Czy zasilanie jest zawsze pobierane, gdy robot jest w stacji dokującej?	<ul style="list-style-type: none">• Robot będzie pobierał energię, gdy jest zadokowany, aby utrzymać wydajność akumulatora, ale zużycie energii jest minimalne.
Czy robot musi być ładowany przez co najmniej 16 godzin przy trzech pierwszych użyciach?	<ul style="list-style-type: none">• Nie. Robot może być użyty w każdej chwili po pełnym naładowaniu.
Nie ma wody lub jest jej mało podczas mopowania	<ul style="list-style-type: none">• Sprawdź, czy w zbiorniku wody znajduje się woda, i użyj aplikacji mobilnej do ustalenia intensywności szorowania albo sprawdź, czy w instrukcji znajdują się pełne wskazówki na temat prawidłowego zakładania ściereczki mopa i jej mocowania.
Sprzątanie nie jest wznawiane po ładowaniu	<ul style="list-style-type: none">• Upewnij się, że robot nie jest w trybie DND. Tryb DND uniemożliwia sprzątanie. W przypadku sprzątania przestrzeni wymagającej doładowania: jeśli robot został umieszczony ręcznie w stacji dokującej przed automatycznym powrotem do doku, nie będzie mógł kontynuować sprzątania.
Robot nie może wrócić do stacji dokującej po odkurzaniu punktowym lub gdy został przeniesiony ręcznie.	<ul style="list-style-type: none">• Po odkurzaniu punktowym lub znaczącej zmianie pozycji robot ponownie wygeneruje mapę. Jeśli stacja dokująca jest zbyt daleko, może nie być w stanie powrócić w celu naładowania i musi być umieszczony w stacji dokującej ręcznie.
Robot zaczął omijać pewne miejsca	<ul style="list-style-type: none">• Czujnik ściany lub czujniki krawędzi mogą być zabrudzone. Przetrzyj je miękką, suchą ściereczką.
Napełnianie zbiornika wody zajmuje dużo czasu	<ul style="list-style-type: none">• Filtr może być zatkany i wymagać oczyszczenia.

Unijna deklaracja zgodności

Niniejszym my:

Nazwa producenta	Beijing Roborock Technology Co., Ltd.
Adres	Floor 6, Suite 6016, 6017, 6018, Building C, Kangjian Baosheng Plaza, No.8 Heiquan Road, Haidian District, Beijing, P.R.CHINA

deklarujemy, że niniejsza deklaracja zgodności jest wydawana na naszą wyłączną odpowiedzialność i że produkty:

Opis produktów	Robot odkurzający i akcesoria
Oznaczenia typu (modelu)	roborock S7

Unijna deklaracja zgodności

są zgodne z postanowieniami następujących dyrektyw unijnych i zweryfikowane za pomocą testów:

Dyrektywa ws. urządzeń radiowych 2014/53/UE	Punkt 3.1 a): Bezpieczeństwo i zdrowie 1. EN 60335-1:2012 + A11:2014 + AC:2014 + A13:2017+A1:2019 + A14:2019 + A2:2019 2. EN 60335-2-2:2010 + A11:2012 + A1:2013 3. EN 62311:2008 4. EN 62233:2008
	Punkt 3.1 b): Kompatybilność elektromagnetyczna (EMC) 1. EN 301 489-1 V2.2.3:2019 2. EN 301 489-17 V3.1.1:2017 3. EN 55014-1:2017 4. EN 55014-2:2015 5. EN IEC 61000-3-2:2019 6. EN 61000-3-3:2013 + A1:2019
	Punkt 3.2: Pasma radiowe EN 300 328 V2.2.2:2019
Dyrektywa RoHS 2011/65/UE	EN IEC 63000:2018
Opis produktów	Stacja dokująca i akcesoria
Oznaczenia typu (modelu)	Stacja dokująca, model: CDZ11RR lub CDZ12RR

Unijna deklaracja zgodności

są zgodne z postanowieniami następujących dyrektyw unijnych i zweryfikowane za pomocą testów:

Dyrektywa niskonapięciowa 2014/35/UE	<ol style="list-style-type: none">1. EN 60335-1:2012 + A11:2014 + AC:2014 + A13:2017 + A1:2019 + A14:2019 + A2:20192. EN 60335-2-29:2004 + A2:2010 + A11:20183. EN 62233:2008
Dyrektywa EMC 2014/30/UE	<ol style="list-style-type: none">1. EN 55014-1:20172. EN 55014-2:20153. EN IEC 61000-3-2:20194. EN 61000-3-3:2013 + A1:2019
Dyrektywa RoHS 2011/65/UE	EN IEC 63000:2018

Osoba odpowiedzialna za wydanie niniejszej deklaracji:

Imię i nazwisko drukowanymi literami: Rui.Shen

Stanowisko/tytuł: Dyrektor ds. jakości

Podpis: Rui.Shen.

Data wydania: 22.01.2021

Miejsce wydania: Floor 6, Suite 6016, 6017, 6018, Building C, Kangjian Baosheng Plaza, No. 8 Heiquan Road, Haidian District, Beijing, P.R. CHINA

Specyfikacja WiFi

Sieć	Protokół	Zakres częstotliwości	Maks. moc
WiFi	802.11b/g/n	2400–2483,5 MHz	≤20 dBm

Bezpieczeństwo lasera

Laserowy czujnik odległości tego produktu spełnia normy dla produktów laserowych klasy 1 określone w normie IEC 60825-1:2014 i nie generuje niebezpiecznego promieniowania laserowego.

Informacje dotyczące dyrektywy ws. zużytego sprzętu elektrycznego i elektronicznego (WEEE)

Prawidłowa utylizacja tego produktu. To oznaczenie wskazuje, że niniejszy produkt nie może być wyrzucany wraz z innymi odpadami z gospodarstw domowych na terenie całej UE. Aby zapobiec ewentualnym szkodom dla środowiska lub zdrowia ludzkiego wynikającym z niekontrolowanego usuwania odpadów, należy poddać je recyklingowi w odpowiedzialny sposób w celu promowania zrównoważonego ponownego wykorzystania zasobów materiałowych. Aby zwrócić używane urządzenie, należy skorzystać z systemów zwrotu i odbioru lub skontaktować się ze sprzedawcą, u którego zakupiono produkt. Mogą oni odebrać ten produkt w celu przeprowadzenia bezpiecznego dla środowiska recyklingu.



Informacje na temat gwarancji

Okres gwarancyjny zależy od przepisów prawa kraju, w którym produkt jest sprzedawany, a za gwarancję odpowiada sprzedawca.

Gwarancja obejmuje tylko wady materiałowe i produkcyjne.

Naprawy w ramach gwarancji mogą być wykonywane wyłącznie przez autoryzowany zakład serwisowy. Przy składaniu reklamacji z tytułu gwarancji należy przedłożyć oryginalny dokument zakupu (z datą zakupu).

Gwarancja nie będzie miała zastosowania w przypadkach:

- normalnego zużycia;
- niewłaściwego użytkowania, np. przeciążania urządzenia, używania niezatwierdzonych akcesoriów, używania siły;
- uszkodzeń spowodowanych przez czynniki zewnętrzne;
- uszkodzeń spowodowanych nieprzestrzeganiem instrukcji obsługi, np. podłączeniem do niewłaściwego zasilania sieciowego lub nieprzestrzeganiem instrukcji instalacji;
- częściowego lub całkowitego rozmontowania urządzenia.

