

**SCRAMBLER  
DUCATI**

**CROSS-E**  
electric scooter



## **User Manual**

English | Italiano | Español | Français | Deutsch | Polish | Nederlands | Português



**English** 01

---

**Italiano** 01

---

**Español** 01

---

**Français** 01

---

**Deutsch** 01

---

**Polish** 01

---

**Nederlands** 01

---

**Português** 01

English

# **CROSS-E**

electric scooter

Instruction manual

# 1. Parts and components

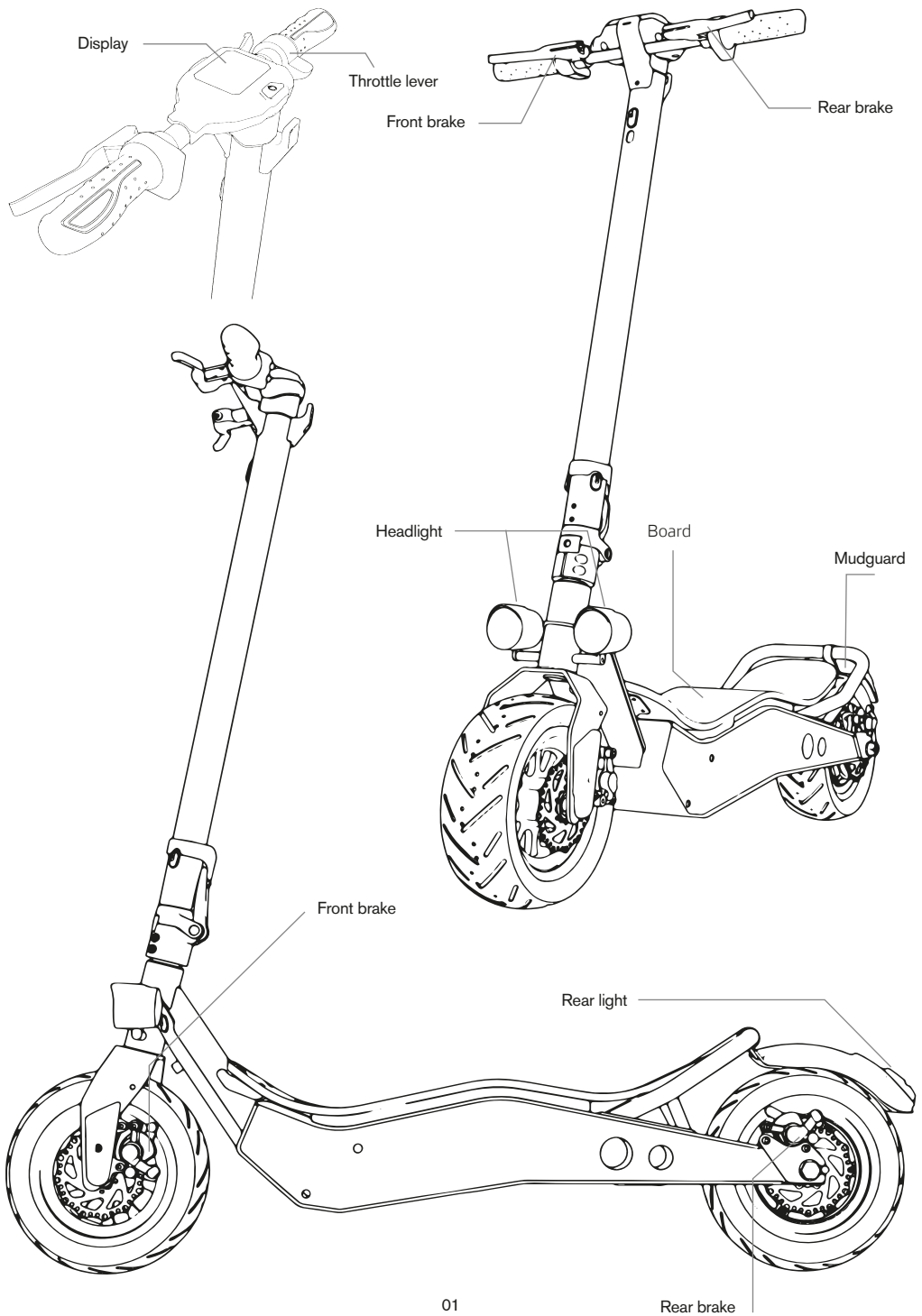

## 2. Safety instructions

Read these instructions thoroughly before using the appliance. Keep this instruction manual for future reference or new users.

- The company will not assume any responsibility resulting from product misuse or from not complying with traffic regulations and with this instruction manual.
- This electric scooter is not a toy. Use it with competence, attention and respect for others and yourself.
- Check local current regulations on the use of these kind of products before riding it and make sure to comply with local traffic regulations. Drive in a civilized way and pay attention to people and obstacles around in order to avoid accidents.
- Always use the recommended clothing, helmet (fastened), glasses, gloves, shoes, knee pads and elbow pads suitable for this use.
- The vehicle measures must be proportional to the user. The person riding it must be able to place both feet easily on the ground while sitting on the saddle.
- When stopping or parking the vehicle, make sure to do it on a flat and safe surface.
- The maximum load allowed by the product is 120 kg.
- It is not allowed to use the product with more than 1 person at a time.
- The misuse of the product or the non-compliance of this instruction manual can cause serious injury or even death.
- For any serious reparation not described in this manual, contact the Technical Support Service. Do not try to repair the product by yourself.
- Do not leave the battery near fire or near heat sources. Avoid using defective batteries.
- Do not sit or allow anyone to sit on the product while it is stopped.
- Do not ride the vehicle at night.
- If the user that is going to use the product is not familiar with riding this type of vehicles, it is recommended that an adult teaches before first use:
  1. Acceleration.
  2. Deceleration.
  3. Braking.
  4. Basic riding principles.

- Before each use, check the brakes, the pressure and condition of the tires and the throttle. If any unusual noise or fault is detected, do not use the product and contact the Technical Support Service .
- Any alteration of the product is not allowed, as this can change its performance or damage its structure causing injuries.
- Make sure to turn off the product before parking it.
- Do not ride the vehicle under rain, snow or wet conditions.
- Avoid the vehicle's electric parts from getting into contact with water or other liquids. Avoid riding it near rivers or lakes.
- Supervise young children to make sure that they do not play with the appliance. Close supervision is necessary when the appliance is being used by or near children.
- For information, technical support and assistance visit the website **[www.ducatiurbanemobility.it](http://www.ducatiurbanemobility.it)**

## **DRIVING CONDUCT INSTRUCTIONS**

- Do not use the phone or listen to music while riding the scooter.
- Only drive when there is enough light as to do it safely. Do not drive at night.
- Drive always holding the handlebar with both hands.
- While driving, your feet must always be comfortably and solidly placed on the board.
- Do not distract during the ride, always look ahead.
- Always ride at a speed as to allow you to stop safely.
- Start braking at enough distance from obstacles, curves and from areas where the type of floor changes. Remember to release the throttle before braking.
- Do not race other drivers.
- A minimum safety distance of 5 m should be kept from other vehicles.

### 3. Warning

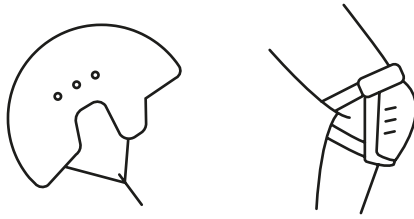

Safety measures should be taken before riding.  
Wear approved safety elements such as a helmet or kneecaps.



Do not use the vehicle under rain.



The appliance must not be used by more than one person at the same time.

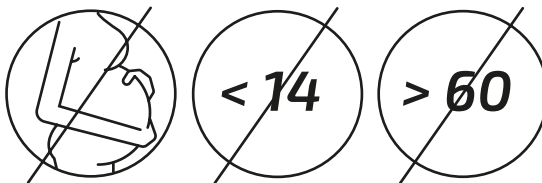

People below 14 years old, above 60 and pregnant women  
may not use the product.



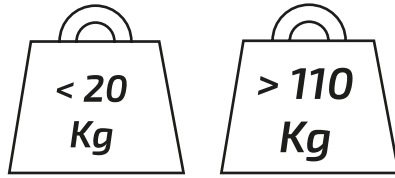

Minimum load allowed: 20 kg maximum load allowed: 120 kg

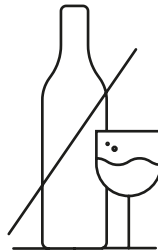

Do not ride the scooter after drinking or taking medicine.



Do not use the phone or listen to music while riding the scooter.

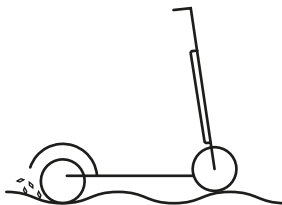

Pay special attention to the riding when the road has sandstone, ponding, mud, ice, snow, stairs or when it is wet or dark.



Do not use the vehicle in dangerous areas where there could be inflammable or explosive substances, liquid or dust.

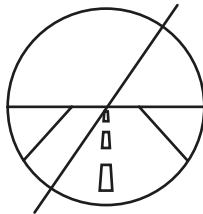

This scooter is not designed to ride on vehicle roads or highways. Check your local current legislation about where it is allowed to ride the scooter.

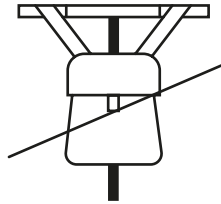

Do not place heavy objects on the handlebar.

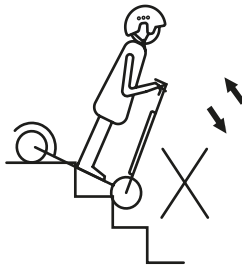

Avoid riding up and down the stairs with the scooter.

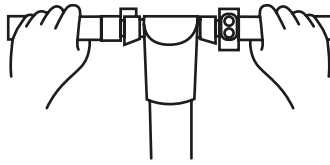

Always drive the scooter holding the handlebar with both hands.

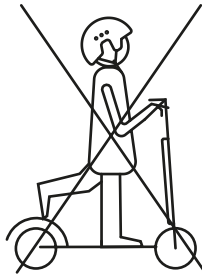

Do not use the scooter with just one foot on the footrest.

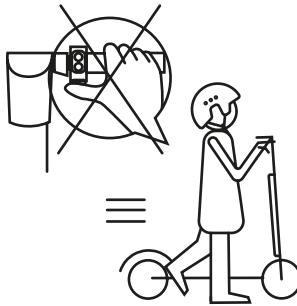

Do not activate the throttle while walking next to the scooter.

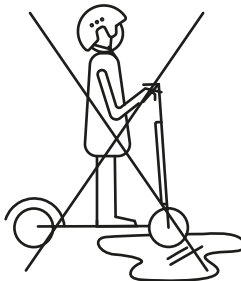

Do not ride through puddles or other wet surfaces.

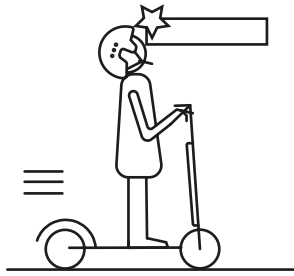

Watch your head when passing through doorways or when driving indoors.

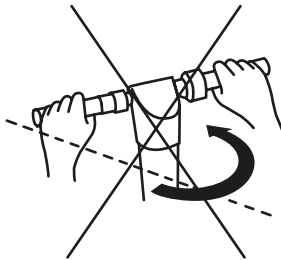

Do not turn the handlebar suddenly when riding at high speed.

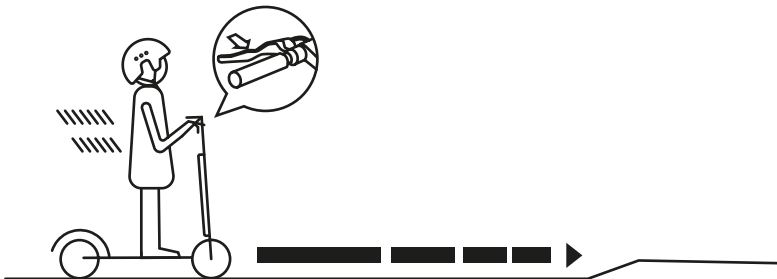

Start braking at enough distance from obstacles, curves and from areas where the type of floor changes. Remember to release the throttle before braking.

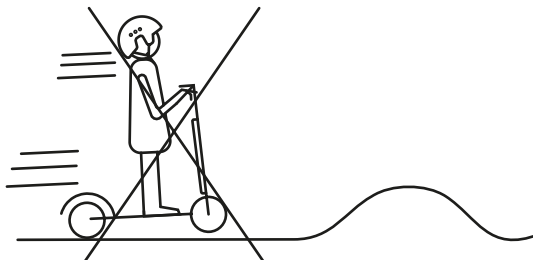

Do not ride fast on stairs, curbs or speed humps.

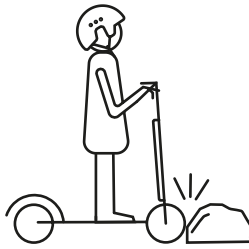

Avoid contacting obstacles with the wheels.

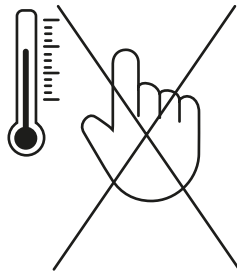

Do not touch the product's motor immediately after riding it, it could burn.



A minimum safety distance of 5 m should be kept from other vehicles.

## 4. Product assembly and adjustment

**NOTE:** The vehicle is shipped folded with the handlebar disassembled.

### UNFOLDING THE SCOOTER'S STEM:

1. Raise the stem, place the folding tab in a close position and lower the fixing ring to hold the tab.
2. Fix the brake with an M6 hex wrench.
3. Paying attention to the rotation direction, tighten the handlebar.

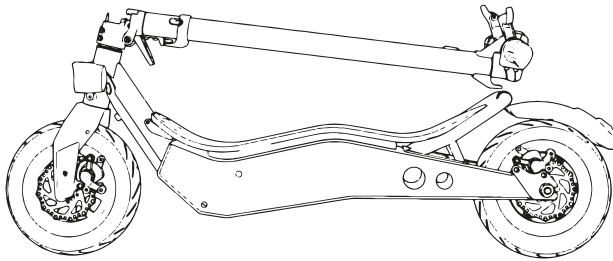

### FOLDING THE SCOOTER'S STEM:

1. Slide up the fixing ring to loosen it.
2. Open the folding tab.
3. Lower the folding tab and then the stem.

### ACCESSING AND ACTIVATING THE BATTERY AND ENGINE

The battery and engine are already installed and connected. To access to any of these, lift the board. To activate the electric circuit, insert the connector.



## ADJUSTING THE FRONT AND REAR BRAKE

The brakes require periodic adjustment.

- The brake must be at a 5 or 6-mm distance from the handlebar grip.
- Place yourself on the vehicle to verify the distance between the handlebar grip and the brake.
- If the distance exceeds the recommended one, turn the washer on the brake (A) to adjust it.

A



To adjust the brake cable's tension, adjust the screw (B) on the rear wheel. This will allow the wheel to spin freely when the brake is not operated and will allow the vehicle to stop immediately when it is pressed.

B



**NOTE:** After each adjustment, tighten the locknut.

## 5. Operation

### PUSH BUTTONS

- Power switch: Hold down this push button for a few seconds to turn the scooter on or off.
- Throttle: Use it to start the scooter and to accelerate.
- Brake: Hold it down to stop.
- Function: Press this push button twice to adjust speed.

Select between:

- ECO mode – Eco appears on the display. (up to 6km/h)
  - COMFORT mode – D appears on the display. (up to 20km/h)
  - SPORT mode – S+ appears on the display. (up to 25km/h)
- Headlight and rear light: Press the function button once to turn the headlight on. While the lights are on, short press the function push button once to turn them off.

**NOTE:** The back light will blink when using the brakes.

### DISPLAY

- ODO: Total km
- TRIP: Km run since the electric scooter has been turned on
- Battery level
- Speed (Km/h)

### BATTERY CHARGING

**NOTE:** Make sure the device is turned off.

A. Open the charging port's cover located on the right side of the vehicle and insert the 3-contact power adapter's end.

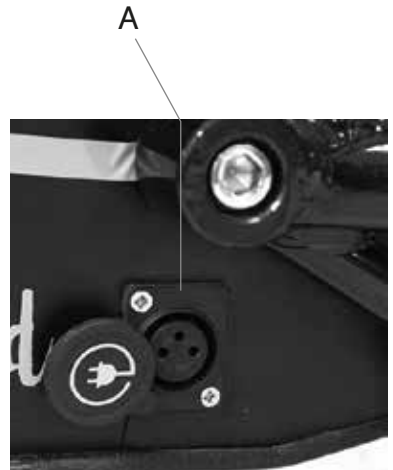



B. Connect the other power adapter's end to a wall power supply. The light indicator will turn red during charge and will turn green when fully charged.

**NOTE:**

- The device comes already charged, but it is recommended to charge it for 6-8 hours before the first use.
- It is also recommended to charge it after each use and before storing it.
- To avoid the battery from damaging, do not allow the vehicle to fully discharge.

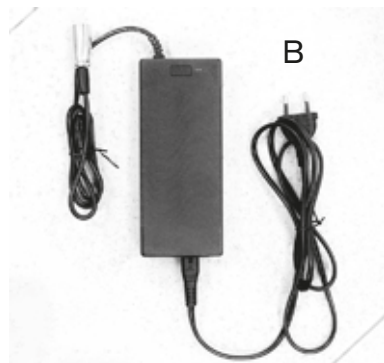

**THROTTLE AND BRAKE CONTROL**

The throttle is located on the right handlebar grip.

1. Press the throttle (1) towards yourself to increase speed and release to decrease it.
2. Press the right or left brake of the handlebar to brake.
3. The rear brake is located on the left side of the handlebar. Press it to brake with the rear wheel.

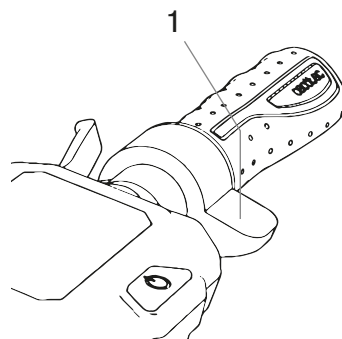

## 6. Cleaning and maintenance

**CLEANING**

- Clean the vehicle with a soft cloth, water and soap if necessary.
- After cleaning, dry thoroughly any metal parts subject to corrosion, oxidation, etc.
- Lubricate the pivot points on the suspension.

**OVERALL MAINTENANCE**

- Maintenance should always be performed by qualified personnel.
- Always use original spare parts.
- Any type of reparation must be carried out with the vehicle on the stand and turned off.

## CHECKS TO BE CARRIED

- After a fall, check that the throttle grip operates correctly. To do so, try to accelerate and decelerate a few times.
- From time to time, check that the brakes operate properly. To do so, move the vehicle pushing it manually and brake suddenly to ensure they respond.
- Check all the parts of the vehicle are in place and securely assembled.
- Check the wear of the tyres and their pressure.
- Check the wear of the brakes and the throttle cables.

## 7. Risoluzione dei problemi

ERROR	CAUSE	SOLUTION
The engine does not work.	The battery is not connected.	Check the connectors.
	The battery is low.	Recharge the battery.
	Electrical problem.	Check all connectors.
The rear wheel does not rotate.	Engine error.	Check the engine.
The engine switches off during use.	Engine overheating.	Release the throttle and wait until it cools down.
After charging, the vehicle turns off .	The battery is not fully charged.	Recharge the battery.
Battery error	The battery is old or does not work properly.	Replace the battery.
	The battery is frozen.	Place the battery in a warm place until it recovers its normal temperature.
The vehicle stops suddenly while in use.	Fuse error.	Replace the fuse.
	The cable is damaged.	Check and repair or replace the cable.
The battery does not charge.	Low battery.	Replace the battery.
	Broken battery charger.	Replace the battery charger.

## 8. Specification

Performance index	Item	Specifications
Dimensions	L*W*H(mm)	1180x473x1212(mm)
	Fold size (mm)	1180x473x510 (mm)
Product weight	Vehicle weight in running order (with battery)	28 kg
Cycling Requirements	Maximum load	120 kg
	Applicable age	16-50
	Suitable height	130-200 cm
Vehicle Parameters	Full speed	25 km/h
	Max distance with one charge	ECO: up to 50km; D: 32km; S+: 28km
	Max climbing angle	about 15%
	Applicable terrain	Cement and asphalt pavement, flat clay pavement, no more than 1 cm steps, no more than 5 cm wide channel.
	Working temperature	0 - 45°C
	Storage temperature IP	0 - 45°C IPX4
Battery	Rated Volt	36V
	Battery capacity	10,4 Ah
	Charging voltage	42V
Motor	Rated power	500W brushless
Charger	Input voltage	100-240V
	Rated output voltage	42V
	Rated current	1,7A
	Charging time	about 6-7h



**Treatment of the electrical or electronic device at the end of its life (applicable in all countries of the European Union and in other European systems with separate collection system)**

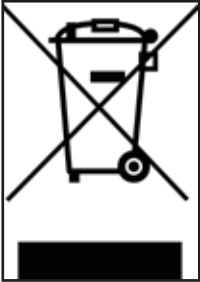

This symbol on the product or on the packaging indicates that the product should not be considered as normal household waste, but should instead be delivered to a collection point approved for the recycling of electrical and electronic equipment (WEEE).

By ensuring that this product is disposed of properly, you will help prevent potential negative consequences for the environment and health that might otherwise be caused by its improper disposal. Recycling materials helps conserve natural resources.

For more detailed information about recycling this product, please contact your local city office, your local waste disposal service or the point of sale where you purchased it.

In particular, consumers are obliged not to dispose of WEEE as municipal waste, but must participate in the separate collection of this type of waste through two modes of delivery:

1. at municipal collection centers (also known as recycling depot), directly or through municipal collection services, where these are available;
2. at the point of sale of new electrical and electronic equipment. Here you can deliver very small WEEE free of charge (with the longest side less than 9,84in), while larger WEEE can be delivered in 1-on-1 mode, i. e. by delivering the old product when you buy a new one with the same functions.

In case of illegal disposal of electrical or electro-nickel equipment, the sanctions provided for by the current legislation on environmental protection may be applied (valid only for Italy).

Where WEEE contains batteries or accumulators, these must be removed and subject to specific separate collection.



**ATTENTION**

## **Treatment of spent batteries (applicable in all countries of the European Union and in other European schemes with separate collection systems)**



This symbol on the product or on the packaging indicates that the battery should not be considered normal household waste. On some battery types this symbol may be used in combination with a chemical symbol.

Chemical symbols for Mercury (Hg) or Lead (Pb) are added if the battery contains more than 0.0005% mercury or 0.004% lead.

By ensuring that batteries are disposed of properly, you will help prevent potential negative consequences for the environment and health that might otherwise be caused by improper disposal. Recycling materials helps conserve natural resources. In the case of products which, for safety, performance or data protection reasons, require a fixed connection to an internal battery/battery, it must only be replaced by a qualified service person.

Hand over the product at the end of its life to suitable collection points for the disposal of electrical and electronic equipment: this ensures that the battery inside the product is also treated correctly.

For more detailed information on how to dispose of the used battery or product, please contact your local municipal office, your local waste disposal service or the point of sale where you purchased it.

According to Legislative Decree 49/2014 the product is included in the EEE (electrical and electronic equipment) WEEE management (separate collection).

## WARNINGS

Read the manual and instructions below in full before using the product.

Product name: Scrambler Ducati CROSS-E

Product type: Electric scooter

Year of production: 2020



- Note: To recharge this electric scooter use ONLY the supplied charger labelled ZH42 V1.7ALi with the following output voltage: 41.5V - 1.7A.
- Using another type of charger can damage the product or pose other potential risks.
- Never leave the product to charge unsupervised.
- The charging period of the product must not exceed four hours. Stop charging after four hours.
- The product should only be charged at temperatures between 0 °C and 45 °C.
- If charged at lower or higher temperatures, there is a risk that the battery will offer reduced performance, potentially resulting in damage to the product and personal injury.
- The product must be used only at temperatures between -10 °C and 45 °C.
- If used at lower or higher temperatures, there is a risk that the battery will offer reduced performance, potentially resulting in damage to the product and personal injury.
- Store the product at temperatures between 0 °C and 35 °C (the optimum storage temperature is 25 °C)
- Recharge and store in a dry and open place, away from combustibles (i.e. any flammable element).
- Do not recharge in sunlight or near open flames.
- Do not recharge the product immediately after use. Allow the product to cool for an hour before charging.
- If you are away for a certain period of time, for example for holidays, and you entrust the device to a third party, leave it in a partially charged state (20-50% charge). Not fully charged.
- The product is often supplied partially charged. Leave it in this state until it is ready to be used.



## Declaration of conformity

Manufacturer's name: MAIWAY INDUSTRY CO., LTD.  
The undersigned  
Importer's name: M.T. Distribution S.r.l.  
Address: Via Bargellino 10, 40012 Calderara di Reno (BO), Italy

## certifies

that the design and manufacture of this product

Product brand:	SCRAMBLER DUCATI
Item model number:	MW21 / Scrambler Ducati CROSS-E
Product type:	Electric scooter

The product complies with the following specifications:  
MD Directive: 2006/42/EC; LVD Directive: 2014/35/EU; EMC directive: 2014/30/EU

Security standard:  
EN 14619: 2015  
EN 60335-1:2012 + A11:2014/AC:2014  
EN 60335-2-29:2004 + A2:2010  
EN 55014-1:2017  
EN 55014-2:2015  
EN IEC 61000-3-2: 2019  
EN 61000-3-3:2013

Name: Alessandro Summa  
Position: CEO  
Company: M.T. Distribution S.r.l.  
Address: Via Bargellino 10, 40012 Calderara di Reno (BO), Italy  
Date: 28/04/2020

Alessandro Summa  
CEO

**M.T. DISTRIBUTION SRL**  
Via Bargellino, 10 b/c  
40012 CALDERARA di RENO (BO)  
FICOR Fis. 01139840377  
NOME COGNOME, QUALIFICA E  
TIMBRO AZIENDALE

**Italiano**

# **CROSS-E**

manopattino elettrico

Manuale d'uso



# 1. Parti e componenti

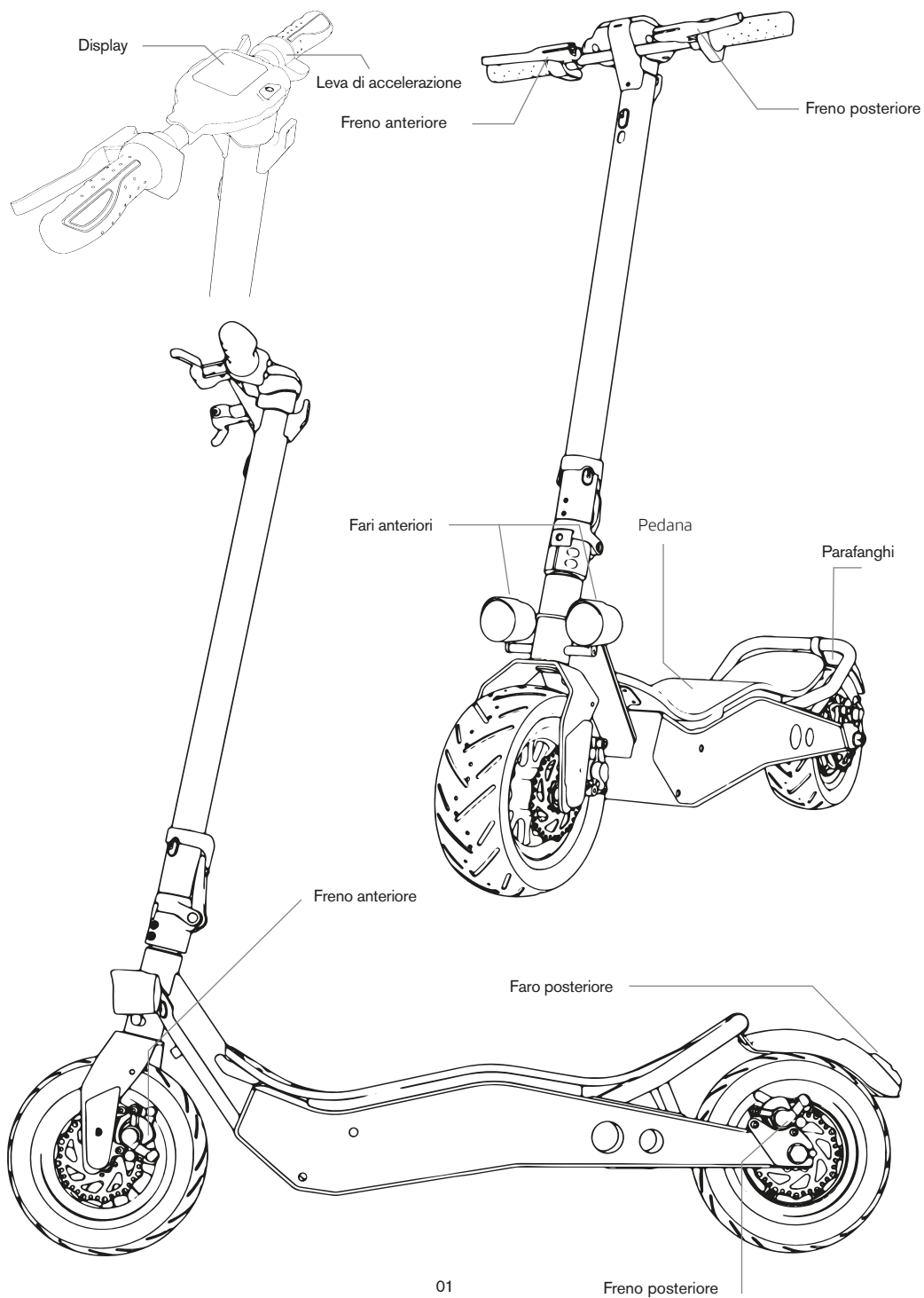

## 2. Istruzioni di sicurezza

Leggere attentamente le seguenti istruzioni prima di utilizzare il prodotto. Salvare questo manuale per riferimenti futuri o nuovi utilizzatori.

- L'azienda non si assumerà nessuna responsabilità derivata dal mal utilizzo del prodotto o inadempienze tanto relative alle norme stradali quanto alle istruzioni di questo manuale.
- Questo monopattino elettrico non è un giocattolo. Utilizzarlo con responsabilità, attenzione e rispetto verso gli altri.
- Verificare la normativa locale vigente in relazione all'uso di questo tipo di prodotto prima di utilizzarlo e assicurarsi di compiere con le norme di traffico locale. Guidare in modo responsabile e prestare attenzione alle persone e agli ostacoli nell'intorno in modo da evitare incidenti.
- Utilizzare sempre l'abbigliamento raccomandato, il casco allacciato, occhiali, guanti, scarpe, ginocchiere e protettore per gomiti adatti a questo tipo di monopattino.
- Le misure del veicolo devono essere proporzionali all'utilizzatore. La persona che conduce questo monopattino deve essere in grado di appoggiare facilmente entrambi i piedi sul pavimento mentre è seduto sul sellino.
- Al momento di fermare o parcheggiare il veicolo, assicurarsi di farlo su una superficie liscia e sicura.
- Il massimo carico permesso dal prodotto è di 120 kg.
- Questo prodotto non può essere utilizzato da più di una persona contemporaneamente.
- Il cattivo utilizzo del prodotto o incompimento delle istruzioni di questo manuale possono provocare seri danni.
- Per risolvere problemi di mantenimento seri, contattare il Servizio di Assistenza Tecnica. Non tentare di smontare o riparare il prodotto per conto proprio.
- Non lasciare la batteria vicino al fuoco o fonti di calore.
- Evitare di utilizzare batterie difettose.
- Non sedersi nè permettere che nessuno si possa sedere sul prodotto mentre quest'ultimo è fermo.
- Non condurre il veicolo di notte.
- Nel caso in cui l'utilizzatore che vada ad usare il prodotto non abbia familiarizzato con la guida di questo tipo di veicolo, si consiglia che venga istruito con una base di conduzione da un adulto prima di utilizzarlo per la prima volta sui seguenti aspetti:
  1. Accelerazione.
  2. Decelerazione.
  3. Frenare.
  4. Regole basiche sulla guida.

- Controllare i freni, la pressione, la condizione delle ruote e l'acceleratore prima di ogni uso. Se si rilevano rumori insoliti o qualche anomalia, non utilizzare il prodotto e contattare il Servizio di Assistenza Tecnica.
- È vietato modificare in alcun modo il monopattino, ciò potrebbe alterare la sua efficienza o danneggiare la sua struttura e provocare danni.
- Assicurarsi di spegnere il prodotto prima di parcheggiarlo.
- Non condurre il veicolo sotto la pioggia, quando nevicata o in caso di nebbia.
- Evitare che le componenti elettriche del veicolo entrino a contatto con acqua o altri liquidi.
- Evitare di condurre vicino a fiumi o laghi.
- Supervisionare i bambini per assicurarsi che non giochino con il prodotto. È necessario supervisionare rigidamente nel caso in cui il prodotto si stia utilizzando da o vicino a bambini.
- Per informazioni, supporto tecnico ed assistenza visita il sito **[www.ducatiurbanemobility.it](http://www.ducatiurbanemobility.it)**

## **ISTRUZIONI CIRCA IL COMPORTAMENTO ALLA GUIDA**

- Non utilizzare il telefono né ascoltare musica durante la guida del monopattino.
- Condurre solamente nel caso ci sia sufficiente luce da poter guidare in modo sicuro. Non condurre di notte.
- Afferrare sempre il manubrio con entrambe le mani quando si conduce.
- Condurre sempre con entrambi i piedi sopra la tavola in modo comodo e sicuro.
- Non distarsi mentre si conduce e guardare sempre avanti.
- Condurre sempre ad una velocità con la quale si possa frenare in maniera sicura.
- Cominciare a frenare ad una distanza sufficiente da evitare ostacoli, curve e zone che differiscono in quanto a pavimentazioni. Ricordarsi di lasciare andare l'acceleratore prima di frenare.
- Non fare gare a discapito di altri conducenti.
- Mantenere una distanza di sicurezza minima di 5m dagli altri veicoli.

### 3. Avvertenze

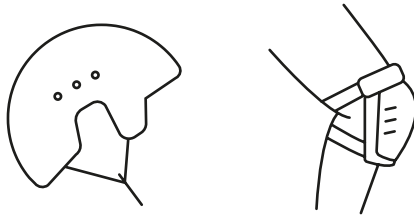

Seguire le istruzioni di sicurezza prima di guidare il monopattino.  
Utilizzare elementi omologati come caschi o ginocchiere.



Non usare il veicolo sotto la pioggia.



Il monopattino non può essere utilizzato da più di una persona contemporaneamente.

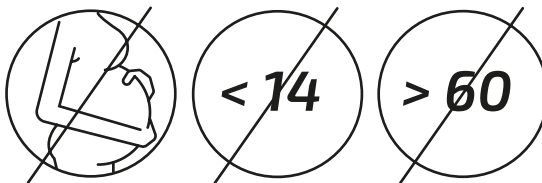

Non possono utilizzare questo prodotto i minori di 14 anni,  
maggiori di 60 e donne in gravidanza.

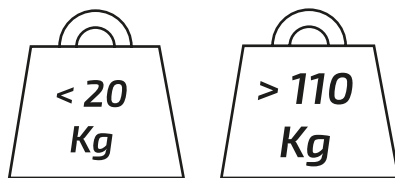

Peso minimo permesso: 20 kg. Peso massimo permesso: 120 kg

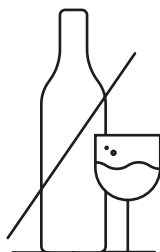

Non guidare il monopattino in caso di assunzione di alcool o medicinali.



Non utilizzare il telefono nè ascoltare musica durante la guida del monopattino.

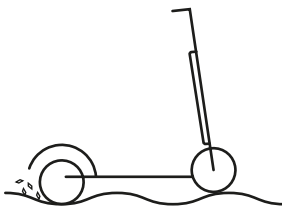

Prestare attenzione alla guida in presenza di sabbia, pozzanghere, gelo, neve, scale, in luoghi bui e orari notturni o sul bagnato.



Non utilizzare il monopattino in zone pericolose in presenza di sostanze infiammabili o esplosive, liquidi o sporco.

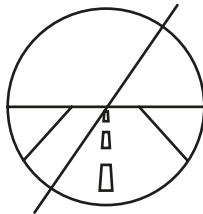

Questo monopattino non è stato progettato per essere guidato in strade e autostrade. Consultare il decreto legislativo in vigore presso il suo comune riguardo a dove è concessa la circolazione in monopattino.

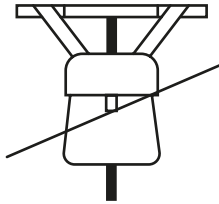

Non collocare oggetti pesanti sul manubrio.

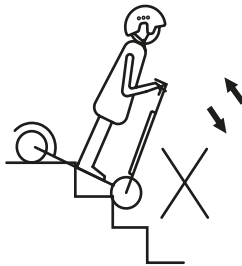

Evitare salire o scendere le scale con il monopattino.

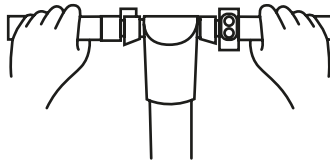

Circolare sempre con le due mani sul manubrio.

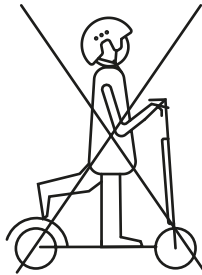

Non guidare il monopattino con un solo piede.

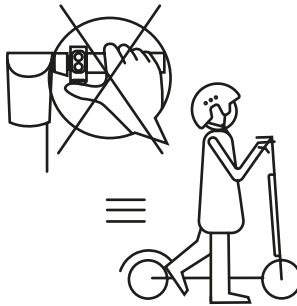

Non premere l'acceleratore quando cammina con il monopattino.

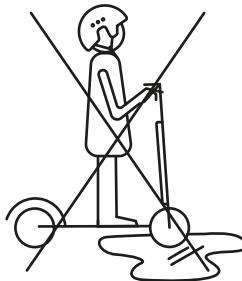

Non condurre su pozzanghere né superfici bagnate.

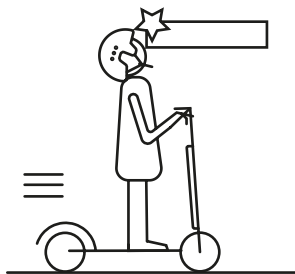

Prestare attenzione con la testa se passa sotto tettoie come una porta

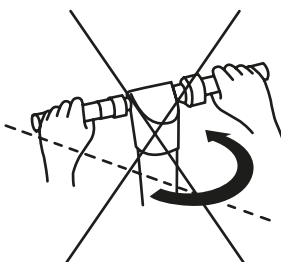

In caso di circolare ad alta velocità non girare il manubrio in maniera brusca.

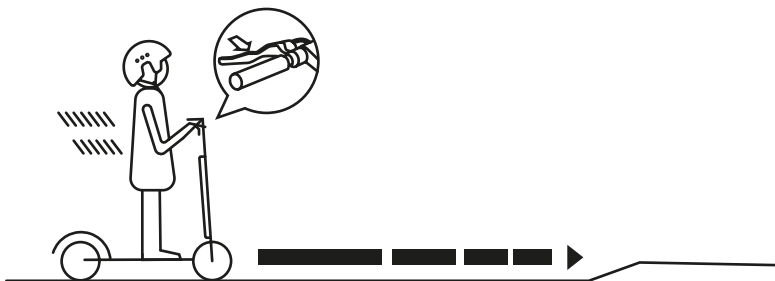

Cominciare a frenare ad una distanza sufficiente da evitare ostacoli, curve e zone che differiscono in quanto a pavimentazioni. Ricordarsi di lasciare andare l'acceleratore prima di frenare.

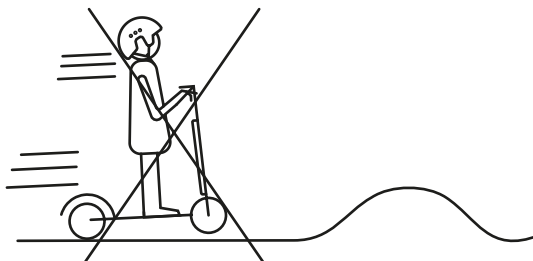

Non circolare ad alta velocità su ostacoli quali scaloni, bordi o dossi.





Non colpire ostacoli con le ruote.

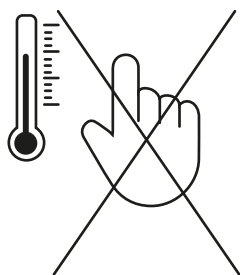

Non toccare il motore subito dopo aver guidato, potrebbe trovarsi ad una temperatura elevata.



Mantenere una distanza di sicurezza minima di 5m dagli altri veicoli.

## 4. Montaggio e regolazione del prodotto

**AVVISO:** il veicolo viene consegnato piegato e con il manubrio smontato.

### **DISTENDERE L'ASTA:**

1. Alzare la barra, collocare la linguetta in posizione di chiusura e abbassare l'anello per sostenere la linguetta.
2. Regolare il freno con una chiave esagonale M6.
3. Stringere e regolare il manubrio tenendo conto del senso di rotazione.

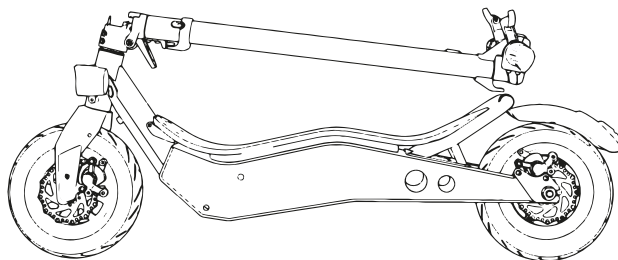

### **PIEGARE L'ASTA:**

1. Alzare l'anello di supporto per allentarlo.
2. Aprire la linguetta di chiusura.
3. Abbassare la linguetta di chiusura e poi la barra.

### **ACCESSO E ATTIVAZIONE DELLA BATTERIA E DEL MOTORE**

Sia la batteria che il motore sono già montati e collegati. Per accedere a queste parti, alzare la tavola di appoggio dei piedi. Inserire il connettore per attivare il circuito elettrico.



## REGOLAZIONE DEL FRENO ANTERIORE E POSTERIORE

Il freno richiede di essere regolato periodicamente.

- I freni devono trovarsi a 5-6 cm di distanza delle manopole del manubrio.
- Posizionarsi sopra il veicolo per verificare la distanza tra la manopola del manubrio e il freno.
- Se la distanza eccede a quella consigliata, girare la rondella del freno (A) per regolarlo.

A



Per regolare la pressione del cavo del freno, regolare la vite (B) nella ruota posteriore.

Questo permetterà che la ruota giri facilmente quando non si stia utilizzando il freno e allo stesso tempo farà sì che il veicolo si fermi immediatamente al momento di attivarlo.

B



**AVVISO:** dopo ogni regolazione, stringere il dado bullone.

## 5. Funzionamento

### TASTI

- Interruttore di accensione: mantenere premuto questo tasto per accendere o spegnere il monopattino.
- Acceleratore: utilizzarlo per far partire il monopattino e per accelerare.
- Freno: mantenerlo premuto per frenare.
- Funzione: premere due volte questo tasto per regolare la velocità.  
Selezionare tra le seguenti modalità:
  - Modalità ECO - Il display mostrerà ECO. (fino a 6km/h)
  - Modalità COMFORT - Il display mostrerà D. (fino a 20km/h)
  - Modalità SPORT - Il display mostrerà S+. (fino a 25km/h)
- Faro anteriore e posteriore: premere una volta il pulsante di funzione per accenderlo. Mentre le luci sono accese, premere di nuovo il pulsante di funzione per spegnerle.

**AVVISO:** al momento di frenare, la luce posteriore lampeggerà.

### DISPLAY

- ODO: Km totali
- TRIP: Km percorsi dall'accensione del monopattino
- Livello della batteria
- Velocità (Km/h)

### RICARICARE LA BATTERIA

**AVVISO:** verificare che il dispositivo sia spento.

A. Aprire la placca della presa di ricarica situata sulla parte destra del veicolo e inserire l'estremità dell'adattatore di potenza di 3 contatti.

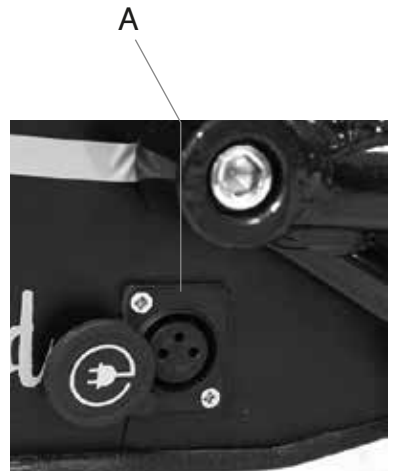

B. Collegare l'altra estremità del cavo di alimentazione ad una presa della corrente.

L'indicatore luminoso si accenderà di rosso in fase di ricarica e passerà

### AVVISO:

- Il dispositivo viene già caricato, tuttavia si consiglia di caricarlo da 6 a 8 ore prima di usarlo per la prima volta.
- Si consiglia anche di caricarlo dopo ogni uso e prima di riporlo.
- Non permettere che il veicolo si scarichi completamente per evitare che si danneggi la batteria.

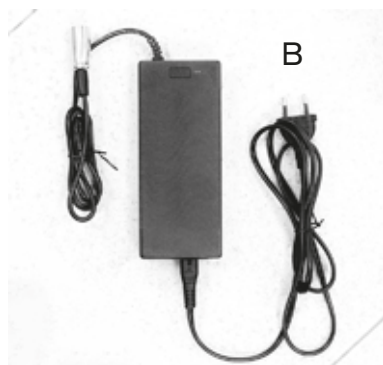

### CONTROLLO ACCELERATORE E FRENI

L'acceleratore si trova sull'impugnatura del manubrio.

1. Premere l'acceleratore (1) verso se stessi per accelerare e rilasciarlo per decelerare.
2. Azionare una delle due maniglie dei freni per fermare il monopattino.
3. Il freno posteriore si trova sul lato sinistro del manubrio. Premerlo per frenare con la ruota posteriore.

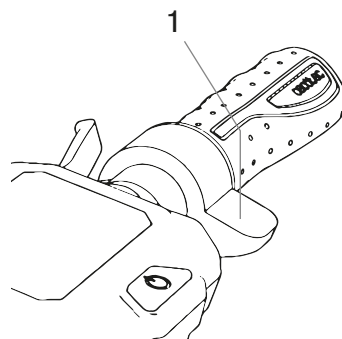

## 6. Pulizia e manutenzione

### PULIZIA

- Pulire il veicolo con un panno morbido, acqua e sapone in caso necessario.
- Dopo averlo pulito, asciugare a fondo e componenti elettriche che potrebbero corrodersi od ossidarsi.
- Mettere del grasso sui punti del fulcro di sospensione.

### MANUTENZIONE GENERALE

- La manutenzione del prodotto deve essere gestito sempre da personale qualificato.
- Utilizzare sempre pezzi di ricambio originali.
- Qualsiasi riparazione deve essere effettuata con il veicolo spento ed appoggiato sul cavalletto.

## PROVE DA EFFETTUARE

- Dopo una caduta, verificare che la manopola dell'acceleratore funzioni correttamente. Per far ciò, cercare di accelerare e decelerare varie volte.
- Verificare ogni tanto che i freni funzionino correttamente. Per far ciò, muovere il veicolo spingendolo manualmente e frenare all'improvviso per assicurarsi che risponda ai comandi.
- Verificare che tutte le componenti del veicolo siano in posizione e fissate in modo sicuro.
- Verificare l'usura e la pressione dei pneumatici.
- Verificare l'usura dei freni e dei cavi dell'acceleratore.

## 7. Risoluzione dei problemi

ERRORE	CAUSA	SOLUZIONE
Il motore non funziona.	La batteria non è collegata.	Verificare i connettori.
	La batteria è scarica.	Caricare la batteria.
	Problema elettrico.	Verificare tutti i connettori.
La ruota posteriore non gira.	Errore del motore.	Verificare il motore.
Il motore si spegne mentre è in funzione.	Surriscaldamento del motore	Rilasciare l'acceleratore e attendere che si raffreddi.
Dopo averlo caricato, il veicolo si spegne.	La batteria non completamente carica.	Caricare la batteria.
Difetto nella batteria.	La batteria è vecchia o non funziona correttamente.	Sostituire la batteria.
	La batteria è congelata.	Collocare la batteria in un luogo caldo fino a che si stabilizzi.
Il veicolo si ferma all'improvviso mentre è in funzione.	Errore nel fusibile.	Sostituire il fusibile.
	Il cavo è danneggiato.	Verificare e riparare o sostituire il cavo.
La batteria non si carica.	Batteria scarica.	Sostituire la batteria.
	Il caricabatterie è rotto.	Sostituire il caricabatterie.

## 8. Scheda tecnica

Indice di prestazione	Articolo	Specifiche
Dimensioni	LxPxA(mm) Dimensione piegato (mm)	1180x473x1212(mm) 1180x473x510 (mm)
Peso del prodotto	Peso del veicolo in ordine di marcia (con batteria)	28 kg
Requisiti per il ciclismo	Carico massimo Età applicabile Altezza idonea	120 kg 16-50 130-200 cm
Parametri del veicolo	Velocità massima Distanza massima con una carica Angolo di pendenza massimo Terreno applicabile Temperatura operativa Temperatura di stoccaggio IP	25 km/h ECO: fino a 50 km; D: 32km; S +: 28 km circa 15% Pavimentazione in cemento e asfalto, pavimentazione in argilla piana, gradini inferiori a 1 cm, canale di larghezza massima 5 cm. 0 - 45°C 0 - 45°C IPX4
Batteria	Tensione nominale Capacità della batteria Tensione di ricarica	36V 10,4 Ah 42V
Motore	Potenza nominale	500W brushless
Caricatore	Tensione di ingresso Tensione nominale di uscita Corrente nominale Tempo di ricarica	100-240V 42V 1,7A circa 6-7h



**Trattamento del dispositivo elettrico o elettronico a fine vita (applicabile in tutti i paesi dell'unione europea ed in altri sistemi europei con sistema di raccolta differenziata)**

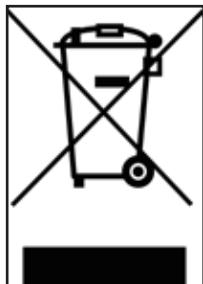

Questo simbolo sul prodotto o sulla confezione indica che il prodotto non deve essere considerato come un normale rifiuto domestico, ma deve invece essere consegnato ad un punto di raccolta appropriato per il riciclo di apparecchi elettrici ed elettronici (RAEE).

Assicurandovi che questo prodotto sia smaltito correttamente, voi contribuirete a prevenire potenziali conseguenze negative per l'ambiente e per la salute che potrebbero altrimenti essere causate dal suo smaltimento inadeguato. Il riciclaggio dei materiali aiuta a conservare le risorse naturali.

Per informazioni più dettagliate circa il riciclo di questo prodotto potete contattare l'ufficio comunale, il servizio locale di smaltimento rifiuti oppure il punto vendita dove lo avete acquistato.

In particolare i consumatori hanno l'obbligo di non smaltire i RAEE come rifiuti urbani, ma devono partecipare alla raccolta differenziata di questa tipologia di rifiuti attraverso due modalità di consegna:

1) Presso i Centri di Raccolta comunali (anche dette Eco-piazzole, isole ecologiche), direttamente o tramite i servizi di raccolta delle municipalizzate, ove questi siano disponibili;

2) Presso i punti di vendita di nuove apparecchiature elettriche ed elettroniche.

Qui si possono consegnare gratuitamente i RAEE di piccolissime dimensioni (con il lato più lungo inferiore a 25 cm), mentre quelli di dimensioni maggiori possono essere conferiti in modalità 1 contro 1, ovvero consegnando il vecchio prodotto nel momento in cui se ne acquista uno nuovo di pari funzioni.

In caso di smaltimento abusivo di apparecchiature elettriche o elettroniche potrebbero essere applicate le sanzioni previste dalla normativa vigente in materia di tutela ambientale (valido solo per l'Italia).

Qualora i RAEE contengano pile o accumulatori, questi devono essere rimossi e soggetti ad una specifica raccolta differenziata.





## **Trattamento delle pile esauste (applicabile in tutti i paesi dell'unione europea ed in altri sistemi europei con sistema di raccolta differenziata)**



Questo simbolo sul prodotto o sulla confezione indica che la pila-batteria non deve essere considerato un normale rifiuto domestico. Su alcuni tipi di pile questo simbolo potrebbe essere utilizzato in combinazione con un simbolo chimico.

I simboli chimici del Mercurio (Hg) o del Piombo (Pb) sono aggiunti se la batteria contiene più dello 0,0005% di mercurio o dello 0,004% di piombo.

Assicurandovi che le pile-batterie siano smaltite correttamente, voi contribuirete a prevenire potenziali conseguenze negative per l'ambiente e per la salute che potrebbero altrimenti essere causate dal loro smaltimento inadeguato. Il riciclaggio dei materiali aiuta a conservare le risorse naturali. In caso di prodotti che, per motivi di sicurezza, prestazione o protezione dei dati richiedano un collegamento fisso ad una pila/batteria interna, la stessa dovrà essere sostituita solo da personale di assistenza qualificato.

Consegnare il prodotto a fine vita a punti di raccolta idonei allo smaltimento di apparecchiature elettriche ed elettroniche: questo assicura che anche la pila al suo interno venga trattata correttamente.

Per informazioni più dettagliate circa lo smaltimento della pila-batteria esausta o del prodotto, potete contattare l'ufficio comunale, il servizio locale di smaltimento rifiuti oppure il punto vendita dove lo avete acquistato.

In base al D.lgs. 49/2014 il prodotto rientra nelle AEE (apparecchiature elettriche ed elettroniche) gestione RAEE (raccolta separata).

## AVVERTENZE

Leggere completamente il manuale e le istruzioni sottostanti prima di utilizzare il prodotto.

Nome del prodotto: Scrambler Ducati CROSS-E

Tipo di prodotto: Monopattino elettrico

Anno di produzione: 2020



- Nota: Per ricaricare questo monopattino elettrico utilizzare SOLO il caricabatterie in dotazione etichettato ZH42V1.7ALi con la seguente tensione di uscita: 41.5V – 1.7A.
- L'utilizzo di un altro tipo di caricatore può danneggiare il prodotto o comportare altri potenziali rischi.
- Non caricare mai il prodotto senza supervisione.
- Il periodo di ricarica del prodotto non deve superare le quattro ore. Interrompere la ricarica dopo quattro ore.
- Il prodotto deve essere caricato solo a temperature comprese tra 0 °C e 45 °C.
- Se si carica a temperature inferiori o superiori, vi è il rischio che la batteria offra prestazioni ridotte, con potenziale pericolo di danneggiamento del prodotto e di lesioni personali.
- Il prodotto deve essere utilizzato solo a temperature comprese tra -10 °C e 45 °C.
- Se utilizzato a temperature inferiori o superiori, vi è il rischio che la batteria offra prestazioni ridotte, con potenziale pericolo di danneggiamento del prodotto e di lesioni personali.
- Custodire il prodotto a temperature comprese tra 0 °C e 35 °C (la temperatura di conservazione ottimale è di 25 °C)
- Ricaricare e custodire in luogo asciutto e aperto, lontano da combustibili (ovvero qualsiasi elemento infiammabile).
- Non ricaricare alla luce del sole o vicino a fiamme libere.
- Non ricaricare il prodotto immediatamente dopo l'uso. Lasciare che il prodotto si raffreddi per un'ora prima della ricarica.
- Se ci assenta per un certo periodo, ad esempio per le vacanze, e si affida il dispositivo a terzi, lasciarlo nello stato di carica parziale (20-50% di carica). Non completamente carico.
- Il prodotto è spesso fornito parzialmente carico. Lasciarlo in questo stato fino a quando è pronto per essere utilizzato.



## Dichiarazione di conformità

Nome del produttore: MAIWAY INDUSTRY CO., LTD.

Il sottoscritto

Nome dell'importatore: M.T. Distribution S.r.l.

Indirizzo: Via Bargellino 10, 40012 Calderara di Reno (BO), Italia

# certifica

che la progettazione e la produzione di questo prodotto

Marca del prodotto:	SCRAMBLER DUCATI
N° modello articolo:	MW21 / Scrambler Ducati CROSS-E
Tipo di prodotto:	Monopattino elettrico

È conforme alle seguenti specifiche di prodotto:

Direttiva MD: 2006/42/EC ; Direttiva LVD: 2014/35/EU; Direttiva EMC: 2014/30/EU

Sicurezza Standard:

EN 14619:2015

EN 60335-1:2012+A11:2014/AC:2014

EN 60335-2-29:2004+A2:2010

EN 55014-1:2017,

EN 55014-2:2015,

EN IEC 61000-3-2:2019,

EN 61000-3-3:2013

Nome e cognome: Alessandro Summa

Posizione: Amministratore Delegato

Società: M.T. Distribution S.r.l.

Indirizzo: Via Bargellino 10, 40012 Calderara di Reno (BO), Italy

Data: 28/04/2020

Alessandro Summa  
Amministratore Delegato

**M.T. DISTRIBUTION SRL**  
Via Bargellino, 10 b/c  
40012 CALDERARA di RENO (BO)  
FICOR Fis. 01119840377  
NOME COGNOME, QUALIFICA E  
TIMBRO AZIENDALE

**Español**

# **CROSS-E**

patinete eléctrico

Manual de Usuario

# 1. Piezas y componentes

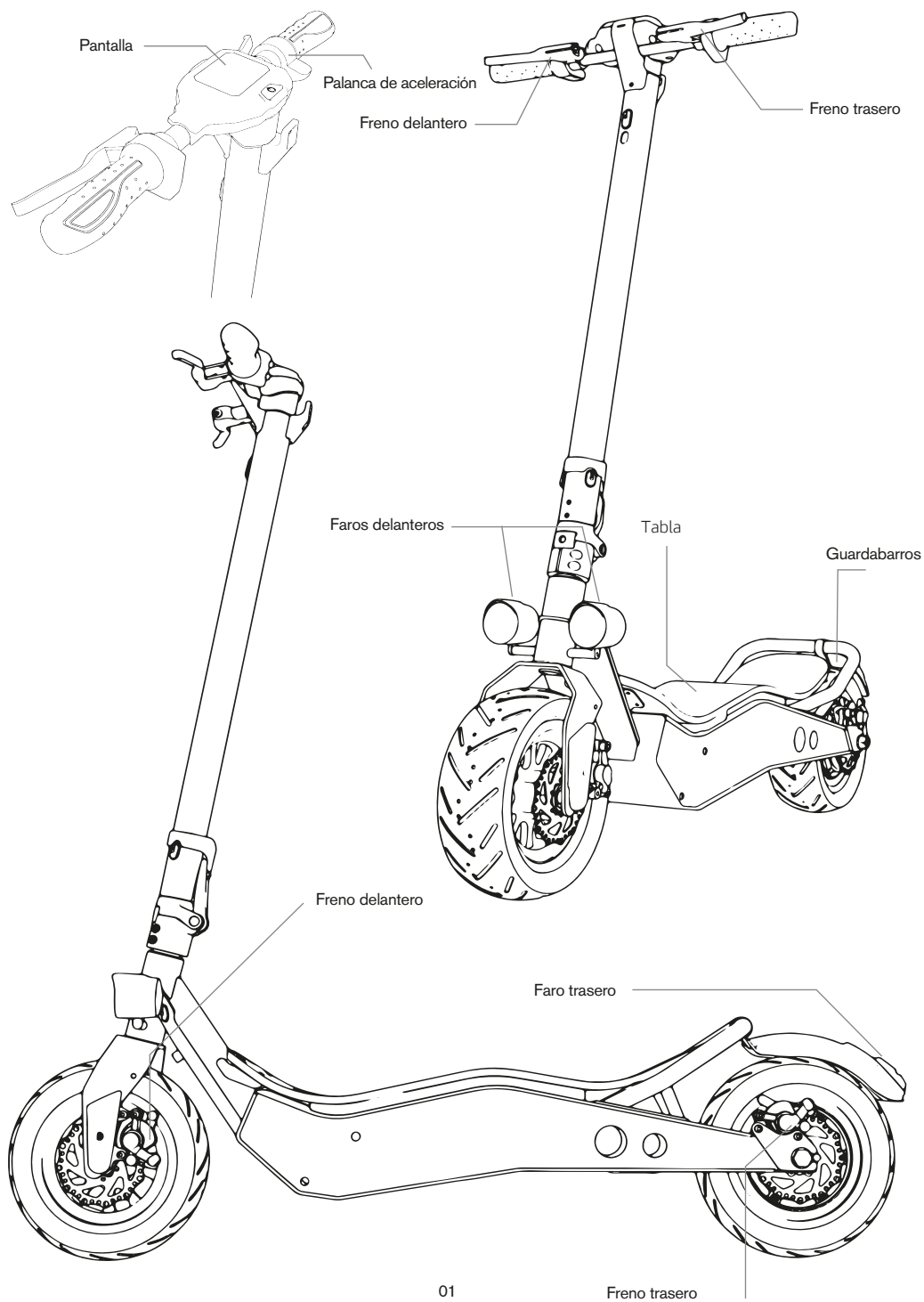

## 2. Instrucciones de seguridad

Lea las siguientes instrucciones atentamente antes de usar el producto. Guarde este manual para referencias futuras o nuevos usuarios.

- La empresa no asumirá ninguna responsabilidad que pueda surgir del mal uso del producto o del incumplimiento tanto de las normas de tráfico como de las instrucciones de este manual.
- Este patinete eléctrico no es un juguete. Utilícelo con responsabilidad, atención y respeto hacia los demás.
- Compruebe la normativa local vigente relacionada con el uso de este tipo de productos antes de utilizarlo y asegúrese de cumplir las normas de tráfico locales. Conduzca de forma civilizada y preste atención a las personas y a los obstáculos de alrededor para evitar accidentes.
- Utilice siempre la vestimenta recomendada, el casco abrochado, gafas, guantes, zapatillas, rodilleras y coderas aptas para este tipo de patinete.
- Las medidas del vehículo deben ser proporcionales al usuario. La persona que conduzca este patinete debe ser capaz de colocar ambos pies en el suelo fácilmente mientras está sentado en el sillín.
- Al parar o aparcar el patinete, asegúrese de hacerlo en una superficie lisa y segura.
- La máxima carga permitida por el producto es de 120 kg.
- Este producto no lo puede utilizar más de una persona a la vez.
- El mal uso del producto o el incumplimiento de las instrucciones de este manual pueden causar serios daños.
- Para solucionar problemas de mantenimiento serios, póngase en contacto con el Servicio de Asistencia Técnica. No intente desmontar o reparar el producto por su cuenta.
- No deje la batería cerca de fuego o de fuentes de calor. Evite utilizar baterías defectuosas.
- No se sienta en el producto ni permita que nadie lo haga mientras está parado.
- No conduzca el vehículo de noche.
- En caso de que el usuario que vaya a utilizar el producto no esté familiarizado con la conducción de este tipo de vehículos, se recomienda que sea instruido de forma básica por un adulto antes de utilizarlo por primera vez sobre los siguientes aspectos:
  1. Aceleración.
  2. Deceleración.
  3. Frenado.
  4. Pautas básicas sobre conducción.

- Compruebe los frenos, la presión y la condición en la que se encuentran las ruedas y el acelerador antes de cada uso. Si se detectan ruidos inusuales o alguna anomalía, no utilice el producto y póngase en contacto con el Servicio de Asistencia Técnica.
- No está permitido modificar el patinete de ninguna manera, esto podría modificar su rendimiento o dañar su estructura y ocasionar daños.
- Asegúrese de apagar el producto antes de aparcarlo.
- No conduzca el vehículo bajo la lluvia, cuando nieve o en condiciones de humedad.
- Evite que las partes eléctricas del vehículo entren en contacto con agua u otros líquidos. Evite conducirlo cerca de ríos o lagos.
- Supervise a los niños para asegurarse de que no jueguen con el producto. Es necesario dar una supervisión estricta si el producto está siendo usado por o cerca de niños.
- Para obtener información, asistencia técnica y asistencia, visite el sitio web **[www.ducatiurbanemobility.it](http://www.ducatiurbanemobility.it)**

## **USO CORRECTO DEL PATINETE**

- No lleve ropa ancha, bufandas, collares u otros objetos con cadenas o cordones largos.
- No conduzca con objetos en los bolsillos.
- No conduzca con objetos en las manos ni en la boca.
- No lleve a otras personas ni objetos en el vehículo.
- No apoye los pies en el suelo durante la conducción.
- No se baje del vehículo en marcha.
- No haga saltos ni acrobacias con el vehículo.
- No lea, escriba, beba ni coma mientras conduce.
- No escuche música cuando conduzca el vehículo.
- Evite conducir el producto en superficies inestables o peligrosas como carreteras con socavones o con cambios de altura.
- No conduzca bajo los efectos de las drogas o del alcohol, cuando se sienta cansado o cuando su estado de consciencia y capacidad de reacción pudieran estar alterados.
- No conduzca el vehículo en posiciones extrañas ni utilice los pies para frenar.

### 3.Advertencias

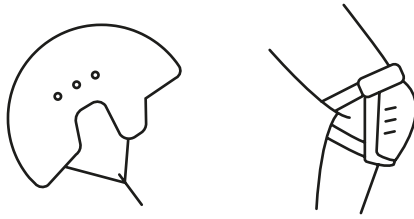

Debe seguir precauciones de seguridad antes de conducir el patinete. Utilice elementos homologados de seguridad como cascos o rodilleras.



No use el vehículo bajo la lluvia.



El patinete no puede ser utilizado por más de una persona a la vez.

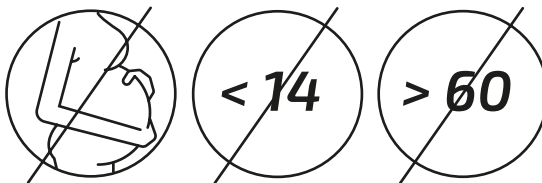

Las personas menores de 14 años, mayores de 60 y las mujeres embarazadas no pueden utilizar este producto.



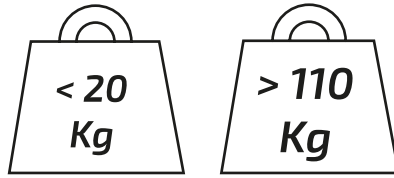

Peso mínimo permitido: 20 kg. Peso máximo permitido: 120 kg.

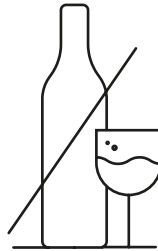

No conduzca el patinete si ha bebido o tomado medicamentos.



No utilice el teléfono ni escuche música mientras conduce el patinete.

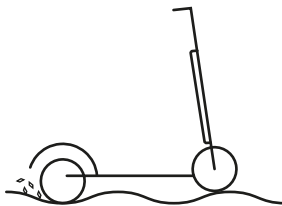

Preste especial atención a la conducción cuando haya arena, charcos, barro, hielo, nieve o escaleras y cuando esté oscuro o el suelo mojado.



No utilice el patinete en áreas peligrosas donde pudiera haber sustancias inflamables o explosivas, líquidos o suciedad.

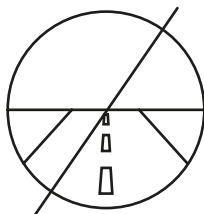

Este patinete no está diseñado para ser conducido por carreteras, autovías o autopistas. Consulte la legislación vigente de su municipio sobre dónde está permitido circular en patinete.

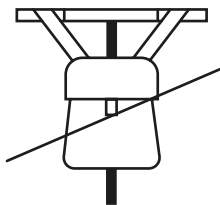

No coloque objetos pesados sobre el manillar.

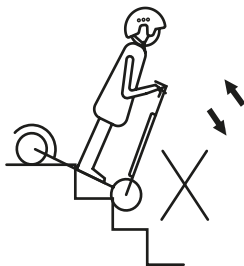

Evite subir o bajar escaleras con el patinete.

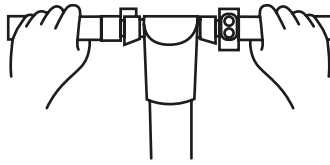

Circule siempre con las dos manos sobre el manillar.

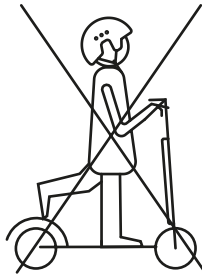

No conduzca el patinete con un solo pie.

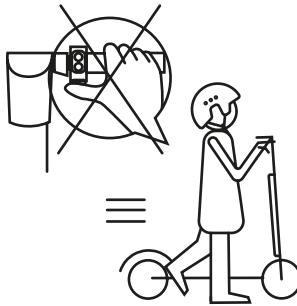

No presione el acelerador cuando camine junto al patinete.

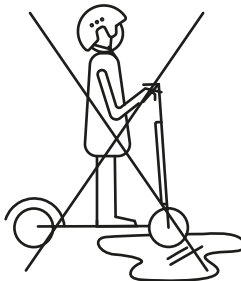

No conduzca sobre charcos ni superficies mojadas.

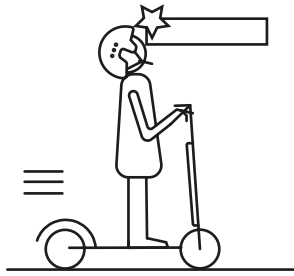

Tenga cuidado con la cabeza si pasa debajo de zonas con techo como una puerta.

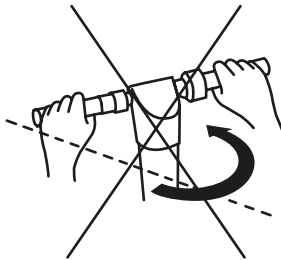

Cuando circule a alta velocidad no gire el manillar de forma brusca.

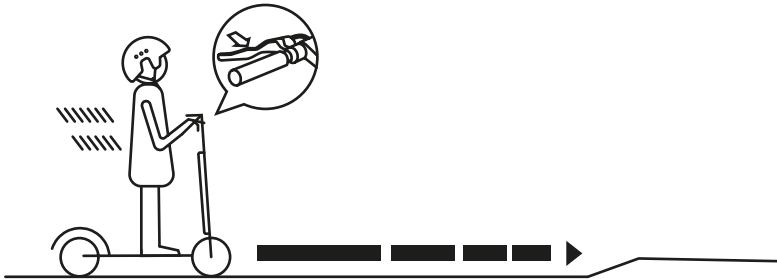

Comience a frenar a suficiente distancia de obstáculos, curvas y áreas donde cambie el tipo de suelo. Recuerde soltar el acelerador antes de frenar.

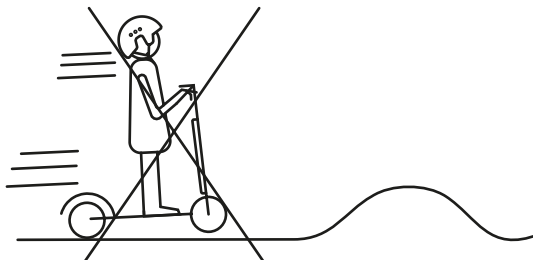

No circule a alta velocidad sobre obstáculos como escalones, bordillos o badenes.



No golpee obstáculos con las ruedas.

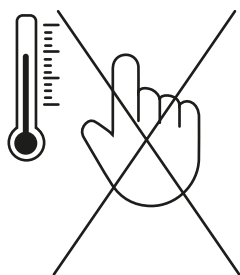

No toque el motor del buje inmediatamente después de circular, podría estar a alta temperatura.



Debe mantener una distancia de seguridad mínima de 5 m entre los demás vehículos.

## 4. Montaje y ajuste del producto

**AVISO:** El vehículo se entrega plegado y con el manillar desmontado.

### DESPLEGAR EL MÁSTIL:

1. Suba la barra, coloque la pestaña de plegado en posición de cerrado y baje el anillo de sujeción para sujetar la pestaña.
2. Ajuste el freno con una llave hexagonal M6.
3. Apriete y ajuste el manillar prestando atención al sentido de rotación.

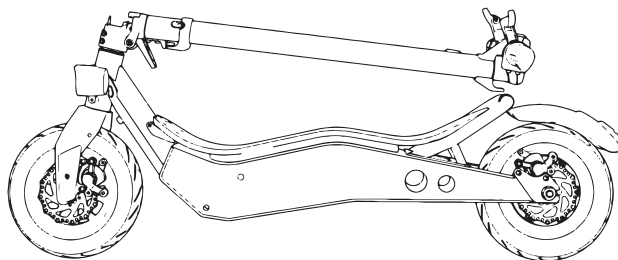

### PLEGAR EL MÁSTIL:

1. Suba el anillo de sujeción para aflojarlo.
2. Abra la pestaña de plegado.
3. Baje la pestaña de plegado y luego la barra.

### ACCESO Y ACTIVACIÓN DE LA BATERÍA Y EL MOTOR

Tanto la batería como el motor están ya instalados y conectados. Para acceder a cualquiera de estas piezas, levante la tabla reposapiés. Inserte el conector para activar el circuito eléctrico.



## AJUSTE DEL FRENO TRASERO Y DELANTERO

El freno requiere ser ajustado periódicamente.

- Los frenos deben estar a unos 5-6 mm de distancia del puño del manillar.
- Colóquese sobre el vehículo para verificar la distancia entre el puño del manillar y el freno.
- Si la distancia excede a la recomendada, gire la arandela del freno (A) para ajustarlo.

A



Para ajustar la tensión del cable del freno, ajuste el tornillo (B) en la rueda trasera. Esto permitirá que la rueda gire fácilmente cuando no se esté utilizando el freno y a la vez que hará que el vehículo se detenga inmediatamente al activarlo.

B



**AVISO:** después de cada ajuste, apriete la contratuerca.

## 5. Funcionamiento

### BOTONES

- Interruptor de encendido: mantenga pulsado este botón durante varios segundos para encender y apagar el patinete.
- Acelerador: utilícelo para arrancar el patinete y para acelerar.
- Freno: manténgalo presionado para parar.
- Función: haga doble clic sobre este botón para ajustar la velocidad.

Seleccione entre:

- Modo ECO - La pantalla mostrará ECO. (hasta 6 km/h)
  - Modo CONFORT - La pantalla mostrará D. (hasta 20 km/h)
  - Modo SPORT - La pantalla mostrará S+. (hasta 25 km/h)
- Faro delantero y trasero: pulse el botón de función un vez para encenderlo. Mientras estén encendidas las luces, presione de nuevo el pulsador de función una vez para apagarlas.

**AVISO:** al frenar, la luz trasera parpadeará.

### PANTALLA

- ODO: Km totales.
- TRIP: Km recorridos desde que se ha encendido el patinete.
- Nivel de batería.
- Velocidad (Km/h).

### CARGA DE LA BATERÍA

**AVISO:** asegúrese de que el dispositivo está apagado.

A. Abra la tapa del puerto de carga (A) situado en la parte derecha del vehículo e inserte el extremo del adaptador de potencia de 3 contactos.

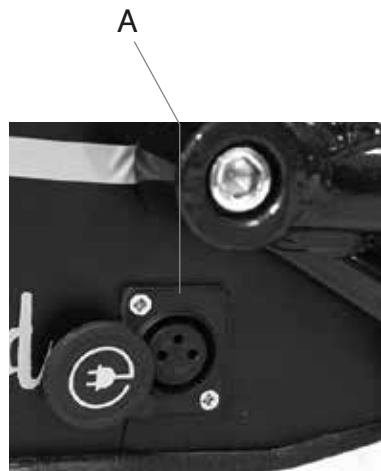



B. Conecte el otro extremo del cable de alimentación a una toma de corriente. El indicador luminoso se encenderá en color rojo durante la carga y cambiará a verde cuando esté completamente cargado.

#### **AVISO:**

- El dispositivo viene ya cargado, aún así se recomienda cargarlo entre 6 y 8 horas antes del primer uso.
- También se recomienda cargarlo después de cada uso y antes de guardarlo.
- No permita que el vehículo se descargue por completo para evitar que se dañe la batería.

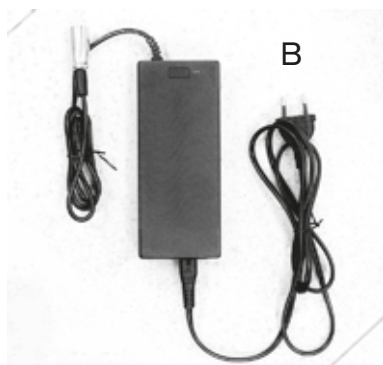

### **CONTROL SOBRE EL ACELERADOR Y LOS FRENOS**

El acelerador está situado en el puño derecho del manillar.

1. Pulse el acelerador (1) hacia sí para acelerar y suéltelo para decelerar.
2. Accione cualquiera de las dos manetas de freno para frenar el patinete.

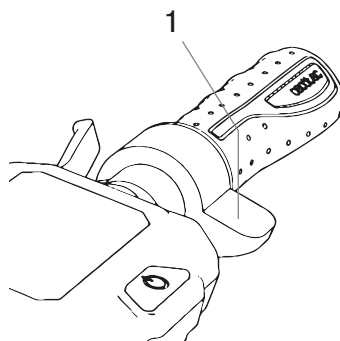

## **6. Limpieza y mantenimiento**

### **LIMPIEZA**

- Limpie el vehículo con un paño suave, agua y jabón si fuera necesario.
- Después de limpiarlo, seque a fondo las partes metálicas que pudieran corroerse u oxidarse.

### **MANTENIMIENTO GENERAL**

- El mantenimiento del producto debe llevarlo a cabo siempre personal cualificado.
- Utilice siempre piezas de repuesto originales.
- Cualquier tipo de reparación debe llevarse a cabo con el vehículo apoyado en el caballete y apagado.

## PRUEBAS QUE LLEVAR A CABO

- Tras una caída, compruebe que el puño del acelerador funciona correctamente. Para hacerlo, trate de acelerar y decelerar varias veces.
- Compruebe que los frenos funcionan correctamente de vez en cuando. Para esto, mueva el vehículo empujándolo manualmente y frene de repente para asegurarse de que responde.
- Compruebe que todas las partes del vehículo están en su posición y fijadas de forma segura.
- Compruebe el desgaste y la tensión de los neumáticos.
- Compruebe el desgaste de los frenos y de los cables del acelerador.

## 7. Resolución de problemas

ERROR	CAUSA	SOLUCIÓN
El motor no funciona	La batería no está conectada.	Compruebe los conectores.
	La batería está baja.	Cargue la batería.
	Problema eléctrico.	Compruebe todos los conectores.
La rueda trasera no gira.	Error del motor.	Compruebe el motor.
El motor se apaga durante el funcionamiento.	Sobrecalentamiento del motor.	Suelte el acelerador y espere hasta que se enfríe.
Después de cargarlo, el vehículo se apaga.	La batería no está cargada al completo.	Cargue la batería.
Fallo en la batería.	La batería es vieja o no funciona correctamente.	Reemplace la batería.
	La batería está congelada.	Ponga la batería en un ambiente cálido hasta que se estabilice.
El vehículo se detiene de repente durante el funcionamiento.	Error en el fusible.	Reemplace el fusible.
	El cable está dañado.	Compruebe y repare o reemplace el cable
La batería no se carga.	Batería baja.	Reemplace la batería.
	El cargador de la batería está roto.	Reemplace el cargador de la batería.

## 8. Especificaciones

Índice de rendimiento	Elemento	Especificaciones
Dimensiones	L*An*Al (mm)	1180x473x1212(mm)
	Tamaño plegado (mm)	1180x473x510 (mm)
Peso del producto	Peso del vehículo en orden de marcha (con batería)	28 kg
Requisitos de conducción	Carga máxima	120 kg
	Edad aplicable	16-50
	Altura adecuada	130-200 cm
Parámetros del vehículo	Velocidad máxima	25 km/h
	Distancia máxima con una carga	ECO: hasta 50 km; D: 32 km; S +: 28 km
	Inclinación máxima de subida	Alrededor del 15 %
	Terreno aplicable	Pavimento de cemento y asfalto, pavimento llano de arcilla, sin escalones de más de 1 cm, sin canales de más de 5 cm a lo largo.
	Temperatura de funcionamiento	0 - 45°C
Temperatura de almacenamiento	0 - 45°C	
IP	IPX4	
Batería	Tensión nominal	36V
	Capacidad de la batería	10,4 Ah
	Tensión de carga	42V
Motor	Potencia nominal	500W sin escobillas
Cargador	Tensión de entrada	100-240V
	Tensión nominal de salida	42V
	Intensidad nominal	1,7A
	Tiempo de carga	Unas 6-7h



**Tratamiento del dispositivo eléctrico o electrónico al final de la vida (aplicable en todos los países del Unión Europea y en otros sistemas europeos con sistema de reciclaje).**

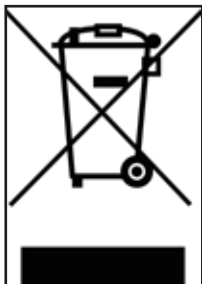

Este símbolo en el producto o en el empaque indica que el producto no debe considerarse como basura doméstica normal, sino que debe entregarse en un punto de recolección adecuado para el reciclaje de equipos eléctricos y electrónicos (WEEE).

Al asegurarse de que este producto se elimine correctamente, ayudará a evitar posibles consecuencias negativas para el medio ambiente y la salud que de otro modo podrían ser causadas por una eliminación inadecuada. El reciclaje de materiales ayuda a conservar los recursos naturales.

Para obtener información más detallada sobre el reciclaje de este producto, puede ponerse en contacto con la oficina local, el servicio local de eliminación de residuos o el punto de venta donde lo compró.

En particular, los consumidores están obligados a no desechar los RAEE como residuos urbanos, sino tienen que participar al reciclaje de esta tipología de residuos a través dos métodos de entrega:

- 1) En los Centros de recolección municipales (también llamados islas ecológicas), directamente o a través de los servicios de recolección de las oficinas municipales, cuando estén disponibles;
- 2) En los puntos de venta de nuevos equipos eléctricos y electrónicos. Aquí puede entregar los WEEE de tamaño muy pequeño (con el lado más largo menos de 25 cm) de forma gratuita, mientras que los más grandes se pueden entregar en modo 1-a-1, o entregando el producto antiguo cuando compra uno nuevo de funciones iguales.

En el caso de una utilización abusiva del equipo eléctrico o electrónico, pueden aplicarse las sanciones previstas por la legislación vigente en materia de protección del medio ambiente (válida solo para Italia).

Si los WEEE contienen pilas o acumuladores, estos deben retirarse y someterse a una colección separada específica.



## **Tratamiento de pilas usadas (aplicable en todos los países de la Unión Europea y en otros sistemas europeos con un sistema separado de recogida selectiva)**



Este símbolo en el producto o en el embalaje indica que la pila-batería no debe considerarse una basura doméstica normal. En algunos tipos de pilas, este símbolo podría usarse en combinación con un símbolo químico.

Los símbolos químicos de mercurio (Hg) o plomo (Pb) se agregan si la batería contiene más de 0.0005% de mercurio o 0.004% de plomo.

Al asegurarse de que las baterías se desechan correctamente, ayudará a evitar posibles consecuencias negativas para el medio ambiente y la salud que de otra manera podrían ser causadas por una eliminación inadecuada. El reciclaje de materiales ayuda a conservar los recursos naturales. En el caso de productos que, por razones de seguridad, rendimiento o protección de datos requieren una conexión fija a una pila / batería interna, las mismas deben ser reemplazadas solo por personal de servicio calificado.

Entregue el producto al final de su vida útil a los puntos de recolección que sean adecuados para desechar equipos eléctricos y electrónicos: esto garantiza que la batería en su interior también se trate adecuadamente.

Para obtener información más detallada sobre la eliminación de la pila/batería usada o el producto, podrá ponerse en contacto con la oficina municipal, el servicio local de eliminación de residuos o el punto de venta donde lo compró.

Según decreto legislativo 49/2014 el producto se encuentra dentro de las AEE (aparatos eléctricos y electrónicos) gestión WEEE (recogida separada).

## ADVERTENCIAS

Lea en su totalidad el siguiente manual y las instrucciones antes de utilizar el producto.

Nombre del producto: Scrambler Ducati CROSS-E

Tipo de producto: monopatín eléctrico

Año de fabricación: 2020



- Nota: para recargar este monopatín eléctrico, utilice SÓLO el cargador de baterías suministrado con la etiqueta ZH42V1.7ALi con el siguiente voltaje de salida: 41,5 V - 1,7 A.
- El uso de otro tipo de cargadores puede dañar el producto o conllevar otros riesgos potenciales.
- Nunca cargue el producto sin supervisarlos.
- El período de recarga del producto no debe exceder las cuatro horas. Interrumpa la carga después de cuatro horas.
- El producto debe cargarse a una temperatura de entre 0 °C y 45 °C.
- Si se carga a temperaturas más bajas o más altas, existe el riesgo de que la batería ofrezca un rendimiento reducido, lo que podría potencialmente dañar el producto y ocasionar lesiones personales.
- El producto debe usarse a una temperatura de entre -10 °C y 45 °C.
- Si se usa a temperaturas más bajas o más altas, existe el riesgo de que la batería ofrezca un rendimiento reducido, con el potencial de dañar el producto y lesiones personales.
- Almacene el producto a una temperatura de entre 0 °C y 35 °C (la temperatura óptima de almacenamiento es 25 °C)
- Recargue y almacene el producto en un lugar seco y ventilado, lejos de combustibles (es decir, de cualquier elemento inflamable).
- No recargue el producto bajo la luz del sol o cerca de una llama.
- No recargue el producto inmediatamente después de su uso. Deje que el producto se enfríe durante una hora antes de volverlo a cargar.
- Si va a estar fuera durante un periodo de tiempo, por ejemplo, por vacaciones, y deja el dispositivo al cuidado de un tercero, déjelo en el estado de carga parcial (20-50 % de la carga). No lo deje completamente cargado.
- El producto a menudo se suministra parcialmente cargado. Déjelo en ese estado hasta que esté listo para usarse.



## Declaración de conformidad

Nombre del fabricante: MAIWAY INDUSTRY CO., LTD.

La abajo firmante

Nombre del importador: M.T. Distribution S.r.l.

Dirección: Via Bargellino 10, 40012 Calderara di Reno (BO), Italie

## certifica

que el diseño y la producción de este producto

Marca del producto:	SCRAMBLER DUCATI
Número del modelo:	MW21 / Scrambler Ducati CROSS-E
Tipo de producto:	Scooter eléctrico

Conforme con las siguientes especificaciones de producto:

Directiva MD: 2006/42/EC; Directiva LVD: 2014/35/EU; Directiva EMC: 2014/30/EU

Estándares de seguridad:

EN 14619:2015

EN 60335-1:2012+A11:2014/AC:2014

EN 60335-2-29:2004+A2:2010

EN 55014-1:2017,

EN 55014-2:2015,

EN IEC 61000-3-2:2019,

EN 61000-3-3:2013

Nombre y apellidos: Alessandro Summa

Cargo: CEO

Empresa: M.T. Distribution S.r.l.

Dirección: Via Bargellino 10, 40012 Calderara di Reno (BO), Italy

Fecha: 28/04/2020

Alessandro Summa  
CEO

**M.T. DISTRIBUTION SRL**  
Via Bargellino, 10 b/c  
40012 CALDERARA di RENO (BO)  
FICOR Fis. 01139840377  
NOME COGNOME, QUALIFICA E  
TIMBRO AZIENDALE

**CROSS-E**  
trottinette électrique

Manuel d'instructions



# 1. Pièces et composants

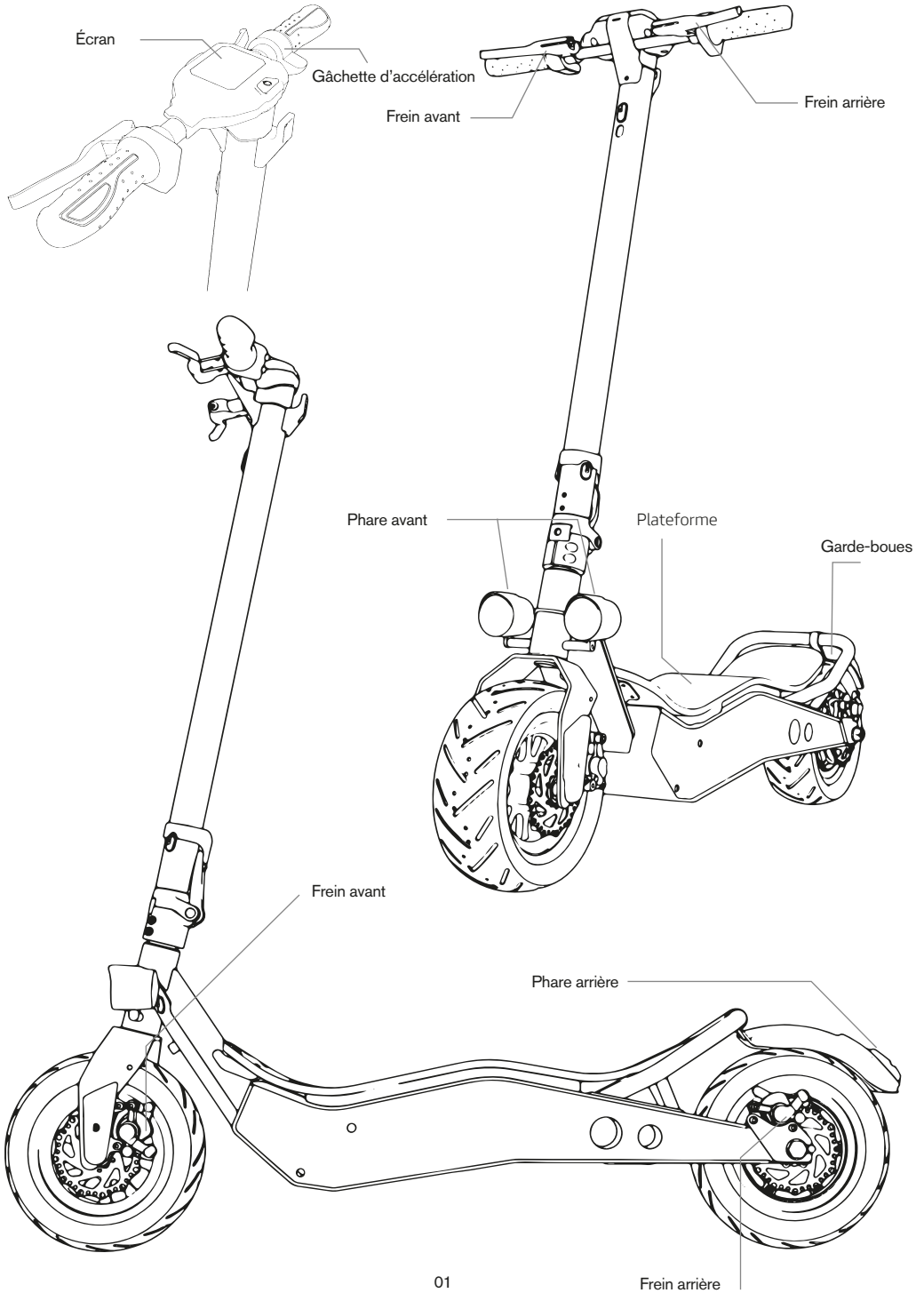

## 2. Instructions de sécurité

Veillez lire attentivement les instructions suivantes avant d'utiliser le véhicule. Gardez bien ce manuel pour de futures références ou pour tout nouvel utilisateur.

- La société n'assumera aucune responsabilité dérivant d'une mauvaise utilisation du véhicule ou du non-respect du code de la route et/ou des instructions de ce manuel.
- Ce véhicule n'est pas un jouet. Utilisez-le avec responsabilité, attention et respect envers les autres personnes.
- Vérifiez la norme locale en vigueur en relation avec l'utilisation de ce type de véhicule avant de l'utiliser et assurez-vous de respecter le code de la route local.

Conduisez de manière civilisée et faites bien attention aux personnes et aux obstacles se trouvant autour pour éviter les accidents.

- Utilisez toujours des vêtements recommandés, un casque attaché, des lunettes, des gants, des chaussures spéciales, des genouillères et des coudières avec ce type de véhicule.
- Les dimensions du véhicule doivent être proportionnelles à l'utilisateur. La personne qui conduit ce véhicule doit être capable de placer les deux pieds sur la plateforme facilement alors qu'elle est assise sur la selle.
- Lorsque vous vous arrêtez ou que vous garez le véhicule, assurez-vous de le faire sur une surface lisse et sécurisée.
- La charge maximale permise par ce véhicule est de 120 kg.
- Ce véhicule ne peut pas être utilisé par plus d'une personne à la fois.
- La mauvaise utilisation ou le non-respect des instructions de ce manuel pourraient provoquer des sérieux dommages.
- Pour solutionner les problèmes importants d'entretien, veuillez contacter le Service Après-Vente Officiel. N'essayez pas de démonter ni de réparer vous même le véhicule.
- Ne laissez pas la batterie près du feu ni près de sources de chaleur. Évitez d'utiliser des batteries défectueuses.
- Ne vous asseyez pas ni ne laissez personne s'asseoir sur le véhicule pendant qu'il est à l'arrêt.
- Ne conduisez pas le véhicule de nuit.
- Si l'utilisateur qui va conduire n'est pas familiarisé avec la conduite de ce type de véhicule, il est recommandé qu'il reçoive des informations basiques de la part d'un adulte sur comment l'utiliser la première fois en faisant bien attention aux aspects suivants:
  1. Accélération.
  2. Décélération.
  3. Freinage.
  4. Règles basiques sur la conduite.

- Vérifiez les freins, la pression et la condition dans laquelle se trouvent les roues et l'accélérateur avant chaque usage. Si des bruits inhabituels ou une anomalie apparaissent, n'utilisez pas le véhicule et contactez le Service Après Vente Officiel.
- La modification de ce véhicule n'est permise en aucun cas, cela pourrait altérer son rendement ou abîmer sa structure et provoquer des dommages.
- Assurez-vous d'éteindre le véhicule avant de le garer.
- Ne conduisez pas le véhicule sous la pluie, lorsqu'il neige ou dans des conditions d'humidité.
- Évitez que les parties électriques du véhicule n'entrent en contact avec de l'eau ni avec aucun autre liquide. Évitez de conduire près de fleuves ou lacs.
- Surveillez les enfants pour vous assurer qu'ils ne jouent pas avec le véhicule. Une surveillance stricte est nécessaire si le véhicule est utilisé par ou à côté d'enfants.
- Pour plus d'informations, de support technique et d'assistance, visitez le site web **[www.ducatiurbanemobility.it](http://www.ducatiurbanemobility.it)**

## **INSTRUCTIONS SUR LE COMPORTEMENT LORS DE LA CONDUITE**

- N'utilisez pas de téléphone et n'écoutez pas de musique pendant que vous conduisez le véhicule.
- Conduisez uniquement lorsqu'il y a suffisamment de lumière pour conduire de manière sécurisée. Ne conduisez pas de nuit.
- Tenez toujours bien le guidon avec les deux mains lorsque vous conduisez.
- Vos deux pieds doivent toujours se trouver sur la plateforme, de manière sécurisée et confortable lorsque vous conduisez.
- Ne vous distrayez pas pendant que vous conduisez, regardez toujours devant vous.
- Conduisez toujours à une vitesse qui vous permet de freiner de manière sécurisée.
- Commencez à freiner à une distance suffisante de l'obstacle, du virage ou de la zone où le type de sol change. Rappelez-vous de relâcher l'accélérateur avant de freiner.
- Ne réalisez pas de courses avec d'autres conducteurs.
- Vous devez maintenir une distance de sécurité minimale de 5 m avec les autres véhicules.

### 3. Avertissement

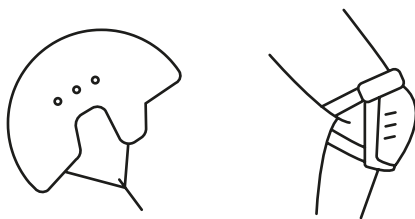

Vous devez suivre des précautions de sécurité avant de conduire la trottinette. Utilisez des éléments de sécurité homologués comme un casque ou des genouillères.



N'utilisez pas la trottinette s'il pleut.



La trottinette ne peut être utilisée par plus d'une personne à la fois.

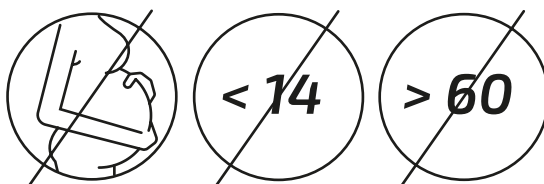

Les personnes de moins de 14 ans, de plus de 60 ans et les femmes enceintes ne peuvent pas utiliser ce produit.

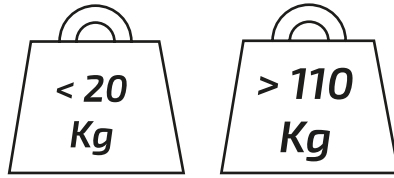

Poids minimal autorisé : 20 kg. Poids maximal autorisé: 120 kg.

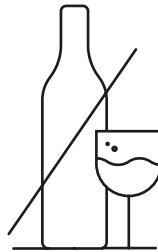

Ne conduisez pas la trottinette si vous avez consommé de l'alcool ou pris des médicaments.



N'utilisez pas votre téléphone et n'écoutez pas de musique pendant que vous conduisez la trottinette.

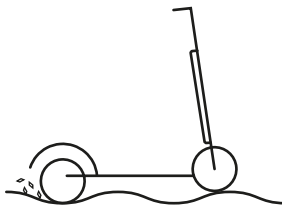

Faites bien attention à votre conduite lorsqu'il y a du sable, des flaques d'eau, de la boue, du verglas, de la neige ou des escaliers et lorsqu'il fait sombre ou que le sol est mouillé.



N'utilisez pas la trottinette dans des endroits dangereux où il pourrait y avoir des substances inflammables ou explosives, liquides ou saletés.

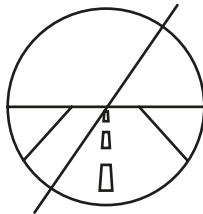

Cette trottinette n'a pas été conçue pour être conduite sur route ni autoroute. Consultez la législation en vigueur dans votre ville quand aux endroits qui autorisent la circulation de trottinette.

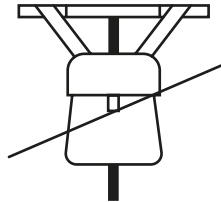

Ne placez pas d'objets lourds sur le guidon.

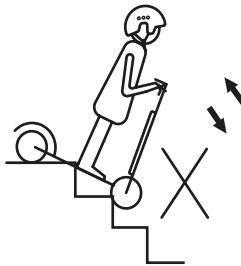

Évitez de monter ou de descendre des escaliers avec la trottinette.

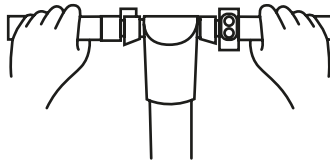

Lorsque vous circulez, vos deux mains doivent toujours se trouver sur le guidon.

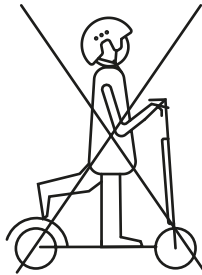

Lorsque vous circulez, vos deux pieds doivent toujours se trouver sur le reposepieds.

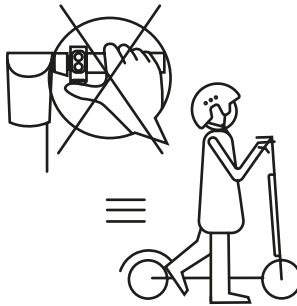

N'appuyez pas sur l'accélérateur lorsque vous marchez à côté de la trottinette

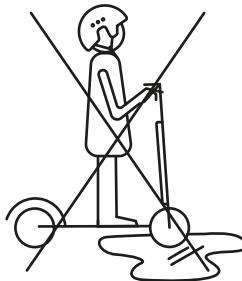

Ne conduisez pas sur des flaques ni sur des surfaces mouillées.

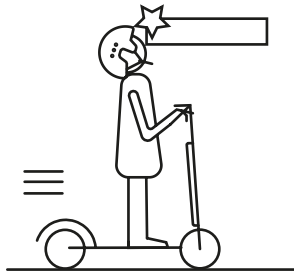

Faites attention à votre tête si vous passez par des endroits possédant un toit comme une porte.

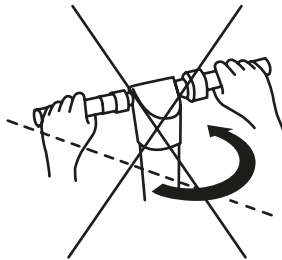

Lorsque vous circulez à vitesse élevée, ne tournez pas brusquement le guidon.

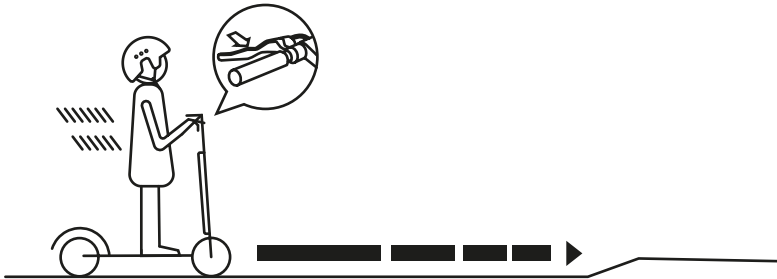

Commencez à freiner à une distance suffisante de l'obstacle, du virage ou de la zone où le type de sol change. Rappelez-vous de relâcher l'accélérateur avant de freiner.

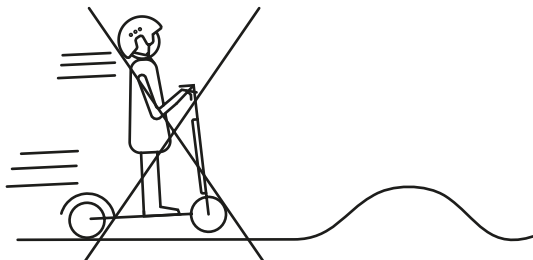

Ne circulez pas à vitesses élevées sur des obstacles comme des marches, des bords, des cassis, ...





Ne choquez pas avec les roues contre des obstacles.

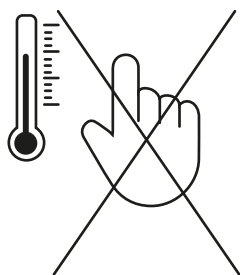

Ne touchez pas le moteur immédiatement après avoir conduit, sa température pourrait être très élevée.



Vous devez maintenir une distance de sécurité minimale de 5 m avec les autres véhicules.

## 4. Montage et réglage du produit

**NOTE:** Le véhicule est livré plié et avec le guidon démonté.

### DÉPLIER LE MÂT :

1. Élevez la barre, placez le verrou de pliage sur la position « fermée » et baissez l'anneau de scellage pour soutenir le verrou.
2. Ajustez le frein avec une clé hexagonale M6.
3. Serrez et ajustez le guidon en faisant attention au sens de rotation.

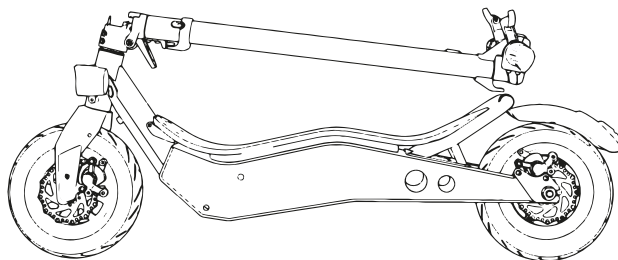

### PLIER LE MÂT :

1. Tournez l'anneau de fixation pour le desserrer.
2. Ouvrez le levier de pliage.
3. Abaissez le levier de pliage puis la barre.
4. Alignez le crochet de fermeture avec l'espace dans le garde-boue arrière et appuyez vers le bas pour vous assurer qu'il soit bien fermé.

### ACCÈS ET ACTIVATION DE LA BATTERIE ET DU MOTEUR

La batterie comme le moteur sont déjà installés et connectés. Pour accéder à une de ces pièces, élevez la plateforme. Insérez le connecteur pour activer le circuit électrique.



## RÉGLAGE DES FREINS AVANT ET ARRIÈRE

Le frein doit être ajusté périodiquement.

- Les freins doivent se trouver à 5-6 mm environ de distance de la poignée du guidon.
- Montez sur le véhicule pour vérifier la distance entre la poignée du guidon et le frein.
- Si la distance excède celle recommandée, tournez la rondelle du frein (A) pour l'ajuster.

A



Pour ajuster la tension du câble du frein, ajustez la vis (B) de la roue arrière. Cela permettra que la roue tourne facilement lorsque vous n'utilisez pas le frein et permettra également que le véhicule s'arrête immédiatement lorsque vous l'activez.

B



**NOTE:** après chaque réglage, resserrez le contreécrou.

## 5. Fonctionnement

### BOUTONS

- Interrupteur de connexion: maintenez appuyé ce bouton pendant quelques secondes pour allumer ou éteindre la trottinette.
- Accélérateur : utilisez-le pour démarrer la trottinette et pour accélérer.
- Frein : maintenez-le appuyé pour arrêter la trottinette.
- Fonction : cliquez deux fois sur ce bouton pour ajuster la vitesse.

Sélectionnez entre :

- Mode ECO - L'écran montre ECO. (jusqu'à 6 km/h)
  - Mode CONFORT - L'écran montre D. (jusqu'à 20km/h)
  - Mode SPORT - L'écran montre S+. (jusqu'à 25 km/h)
- Phare avant et arrière : appuyez sur le bouton de fonction une fois pour l'allumer. Si les lumières sont allumées, appuyez à nouveau sur le bouton de fonction deux fois pour les éteindre.

**NOTE:** lorsque vous freinez, la lumière arrière clignote.

### ÉCRAN

- ODO : Km total
- TRIP : Km parcourus depuis que la trottinette soit allumée.
- Niveau de la batterie
- Vitesse (Km/h)

### CHARGE DE LA BATTERIE

**NOTE:** assurez-vous que le produit soit bien éteint.

A. Ouvrez le couvercle du port de charge situé au niveau de la partie droite du véhicule et insérez l'extrémité de l'adaptateur de puissance à 3 contacts.

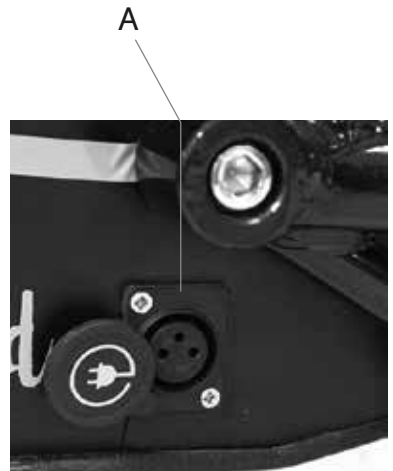

B. Branchez l'autre extrémité du câble d'alimentation à une prise de courant. Pendant la charge, le témoin lumineux s'allume en couleur rouge et passe au vert lorsque la charge est complète.

#### **NOTE:**

- Le produit est livré déjà chargé, mais il est quand même recommandé de le recharger pendant 6 à 8 heures avant la première utilisation.
- Il est également recommandé de le recharger après chaque usage et avant de le ranger.
- Ne laissez pas le véhicule se décharger complètement pour éviter que la batterie ne s'abîme.

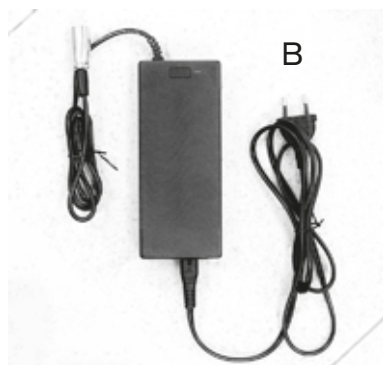

### **THROTTLE AND BRAKE CONTROL**

L'accélérateur est situé sur la poignée droite du guidon.

1. Tournez l'accélérateur (1) vers vous pour accélérer et relâchez-le pour décélérer.

2. Actionnez n'importe quelle manette de frein pour freiner la trottinette.

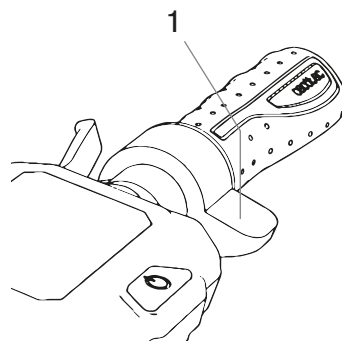

## **6. Nettoyage et entretien**

### **NETTOYAGE**

- Nettoyez le véhicule avec un chiffon doux, de l'eau et du savon si nécessaire.
- Après l'avoir nettoyé, séchez bien les parties métalliques qui peuvent se corroder ou s'oxyder.
- Engraissez les points du pivot de la suspension.

### **ENTRETIEN GÉNÉRAL**

- L'entretien du véhicule doit toujours être réalisé par du personnel qualifié.
- Utilisez toujours des pièces de rechange d'origine.
- Le véhicule doit être appuyé sur sa béquille et éteint avant toute réparation.

## TESTS À RÉALISER

Après une chute, vérifiez que la poignée de l'accélérateur fonctionne correctement. Pour cela, essayez d'accélérer et de décélérer plusieurs fois.

- Vérifiez de temps en temps que les freins fonctionnent correctement. Pour cela, déplacez le véhicule en le poussant manuellement et freinez brusquement pour vous assurez que le frein répond bien.
- Vérifiez que toutes les parties du véhicule soient bien à leur place et fixées de manière sécurisée.
- Vérifiez l'usure et la tension des pneus.
- Vérifiez l'usure des freins et des câbles de l'accélérateur.

## 7. Résolution des problèmes

ERREUR	CAUSE	SOLUTION
Le moteur ne fonctionne pas.	La batterie n'est pas branchée.	Vérifiez les connecteur
	La batterie est faible.	Rechargez la batterie.
	Problème électrique.	Vérifiez tous les connecteurs.
La roue arrière ne tourne pas.	Erreur au niveau du moteur.	Vérifiez le moteur.
Le moteur s'éteint pendant le fonctionnement.	Surchauffe du moteur	Relâchez l'accélérateur et attendez qu'il refroidisse.
Après l'avoir rechargé, le véhicule s'éteint.	lacez la batterie dans un environnement chaud jusqu'à ce qu'elle se stabilise.	Rechargez la batterie.
Défaillance de la batterie	La batterie est ancienne et ne fonctionne pas correctement.	Remplacez la batterie.
	La batterie est congelée.	Réchauffez la batterie.
Le véhicule s'arrête d'un coup pendant le fonctionnement.	Erreur au niveau du fusible.	Remplacez le fusible.
	Le câble est abîmé.	Vérifiez et réparez ou remplacez le câble.
La batterie ne se recharge pas.	Batterie faible.	Remplacez la batterie.
	Le chargeur de la batterie est cassé.	Remplacez le chargeur de la batterie.

## 8. Spécifications techniques

Indice de performance	Élément	Caractéristiques
Dimensions	L * l * H (mm) Dimensions plié (mm)	1180x473x1212(mm) 1180x473x510(mm)
Poids du produit	Poids de l'appareil en état de marche (avec batterie)	28kg
Exigences liées au transport en deux-roues	Charge maximale Âge approprié Taille appropriée	120 kg 16-50 130-200 cm
Paramètres de l'appareil	Pleine vitesse Distance maximale avec une seule charge Pourcentage de montée max Terrain approprié Température de fonctionnement Température de stockage IP	25 km/h ECO: jusqu'à 50 km; D: 35 km; S +: 24 km environ 15 % Chaussée en ciment ou en asphalte, chaussée plate en terre, pas de rebords de plus de 1 cm, pas de tranchées de plus de 5 cm de large. 0 - 45°C 0 - 45°C IPX4
Batterie	Tension nominale Capacité de la batterie Tension de charge	36V 10,4 Ah 42V
Moteur	Puissance nominale	500W sans balais
Chargeur	Tension d'entrée Tension de sortie Courant nominal Temps de charge	100-240V 42V 1,7A environ 6-7h



**Traitement du dispositif électrique ou électronique en fin de vie (applicable dans tous les pays de l'Union européenne et dans d'autres systèmes européens avec système de collecte des déchets séparé)**

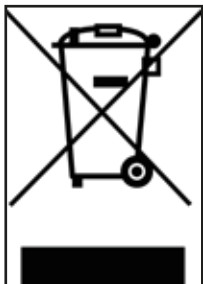

Ce symbole sur le produit ou sur l'emballage indique que le produit ne doit pas être considéré comme un déchet domestique normal, mais doit plutôt être déposé dans un point de collecte approprié pour le recyclage des équipements électriques et électroniques (DEEE).

En veillant à ce que ce produit soit éliminé correctement, vous contribuerez à éviter les conséquences négatives potentielles sur l'environnement et la santé humaine qui pourraient autrement être causées par une destruction inappropriée. Le recyclage des matériaux aide à préserver les ressources naturelles.

Pour des informations plus détaillées sur le recyclage de ce produit, vous pouvez contacter le bureau municipal, le service local d'élimination des déchets ou le point de vente où vous l'avez acheté.

En particulier, les consommateurs sont tenus de ne pas éliminer les DEEE en tant que déchets municipaux, mais doivent participer à la collecte séparée de ce type de déchets de deux façons :

- 1) Dans les centres de collecte municipaux (également appelés éco-terrains, îlots écologiques), directement ou par l'intermédiaire des services de collecte des services publics municipaux, le cas échéant;
- 2) Auprès des points de vente de nouveaux équipements électriques et électroniques. Vous pouvez y déposer gratuitement les DEEE de très petite taille (le côté le plus long mesure moins de 25 cm), tandis que les plus grands peuvent être déposés en les échangeant contre un produit neuf offrant des fonctions identiques.

En cas d'élimination abusive d'équipements électriques ou électroniques, les sanctions prévues par la législation en vigueur sur la protection de l'environnement (valable uniquement pour l'Italie) peuvent être appliquées.

Si les DEEE contiennent des piles ou des accumulateurs, ceux-ci doivent être retirés et soumis à une collecte séparée.





## Traitement des piles usagées (applicable dans tous les pays de l'Union européenne et dans d'autres systèmes européens avec système de collecte des déchets séparé)



Ce symbole sur le produit ou sur l'emballage indique que la pile-batterie ne doit pas être considérée comme un déchet ménager normal. Sur certains types de piles, ce symbole peut être associé à un symbole chimique.

Les symboles chimiques mercure (Hg) ou plomb (Pb) sont ajoutés si la batterie contient plus de 0,0005 % de mercure ou 0,004 % de plomb.

En veillant à ce que les piles soient correctement éliminées, vous éviterez des conséquences négatives potentielles sur l'environnement et la santé humaine qui pourraient autrement être causées par une destruction inappropriée. Le recyclage des matériaux aide à préserver les ressources naturelles. Dans le cas de produits qui, pour des raisons de sécurité, de performance ou de protection des données, nécessitent une connexion fixe à une batterie interne, celle-ci ne doit être remplacée que par un personnel qualifié. Livrer le produit en fin de vie aux points de collecte appropriés pour la mise au rebut des équipements électriques et électroniques: cela garantit que la batterie se trouvant à l'intérieur est également correctement traitée.

Pour des informations plus détaillées sur la mise au rebut de la batterie épuisée ou du produit, vous pouvez contacter le bureau municipal, le service local de collecte des déchets ou le point de vente où vous l'avez achetée.

Selon le décret-législatif 49/2014 le produit relève de la gestion des DEEE AEE (équipements électriques et électroniques) (collecte séparée).

## CONSIGNES DE SÉCURITÉ

Lisez entièrement le manuel et les instructions avant d'utiliser le produit.

Nom du produit : Scrambler Ducati CROSS-E

Type de produit : trottinette électrique

Année de production : 2020



- Remarque : pour recharger cette trottinette électrique, utilisez **UNIQUEMENT** le chargeur fourni étiqueté ZH42V1.7ALi avec la tension de sortie suivante : 41,5 V - 1,7 A.
- L'utilisation d'un autre type de chargeur peut endommager le produit ou poser d'autres risques potentiels.
- Ne rechargez jamais le produit sans surveillance.
- La durée de recharge du produit ne doit pas dépasser quatre heures. Arrêtez le rechargement au bout de quatre heures.
- Le produit ne doit être rechargé qu'à des températures comprises entre 0 C et 45 C.
- Si vous le rechargez à des températures inférieures ou supérieures, il y a un risque que la batterie offre des performances réduites, avec le risque d'endommager le produit et de vous blesser.
- Le produit ne doit être utilisé qu'à des températures comprises entre -10 C et 45 C.
- Si elle est utilisée à des températures plus basses ou plus élevées, il y a un risque que la batterie offre des performances réduites, avec le risque d'endommager le produit et de se blesser.
- Stockez le produit à des températures comprises entre 0 C et 35 C (la température de stockage optimale est de 25 C)
- Rechargez et stockez dans un endroit sec et ouvert, loin des carburants (c'est-à-dire de tout élément inflammable).
- Ne le rechargez pas au soleil ou à proximité de flammes nues.
- Ne rechargez pas le produit immédiatement après utilisation. Laissez le produit refroidir pendant une heure avant de le recharger.
- Si vous vous absentez pendant une longue durée, par exemple pour les vacances, et confiez l'appareil à des tiers, laissez-le en état de charge partielle (20-50 % de charge). Jamais complètement rechargé
- Le produit est souvent fourni partiellement chargé. Laissez-le dans cet état jusqu'à ce qu'il soit prêt à être utilisé.



## Déclaration de conformité

Nom du fabricant : MAIWAY INDUSTRY CO., LTD.

La soussigné

Nom de l'importateur: M.T. Distribution S.r.l.

Adresse: Via Bargellino 10, 40012 Calderara di Reno (BO), Italie

## certifie

que la conception et la production de ce produit

Marque du produit:	SCRAMBLER DUCATI
Numéro modèle article:	MW21 / Scrambler Ducati CROSS-E
Type de produit:	Trottinette électrique

Il est conforme aux spécifications produit suivantes :

Directive MD : 2006/42/EC ; Directive LVD : 2014/35/EU ; Directive EMC : 2014/30/EU

Sécurité standard :

EN 14619:2015

EN 60335-1:2012+A11:2014/AC:2014

EN 60335-2-29:2004+A2:2010

EN 55014-1:2017,

EN 55014-2:2015,

EN IEC 61000-3-2:2019,

EN 61000-3-3:2013

Nom et prénom: Alessandro Summa

Poste: PDG

Société: M.T. Distribution S.r.l.

Adresse: Via Bargellino 10, 40012 Calderara di Reno (BO), Italy

Date: 28/04/2020

Alessandro Summa  
PDG

**M.T. DISTRIBUTION SRL**  
Via Bargellino, 10 b/c  
40012 CALDERARA di RENO (BO)  
FICOR Fis. 01139840377  
NOME COGNOME, QUALIFICA E  
TIMBRO AZIENDALE

**CROSS-E**  
elektroller

Bedienungsanleitung

# 1. Teile und Komponenten

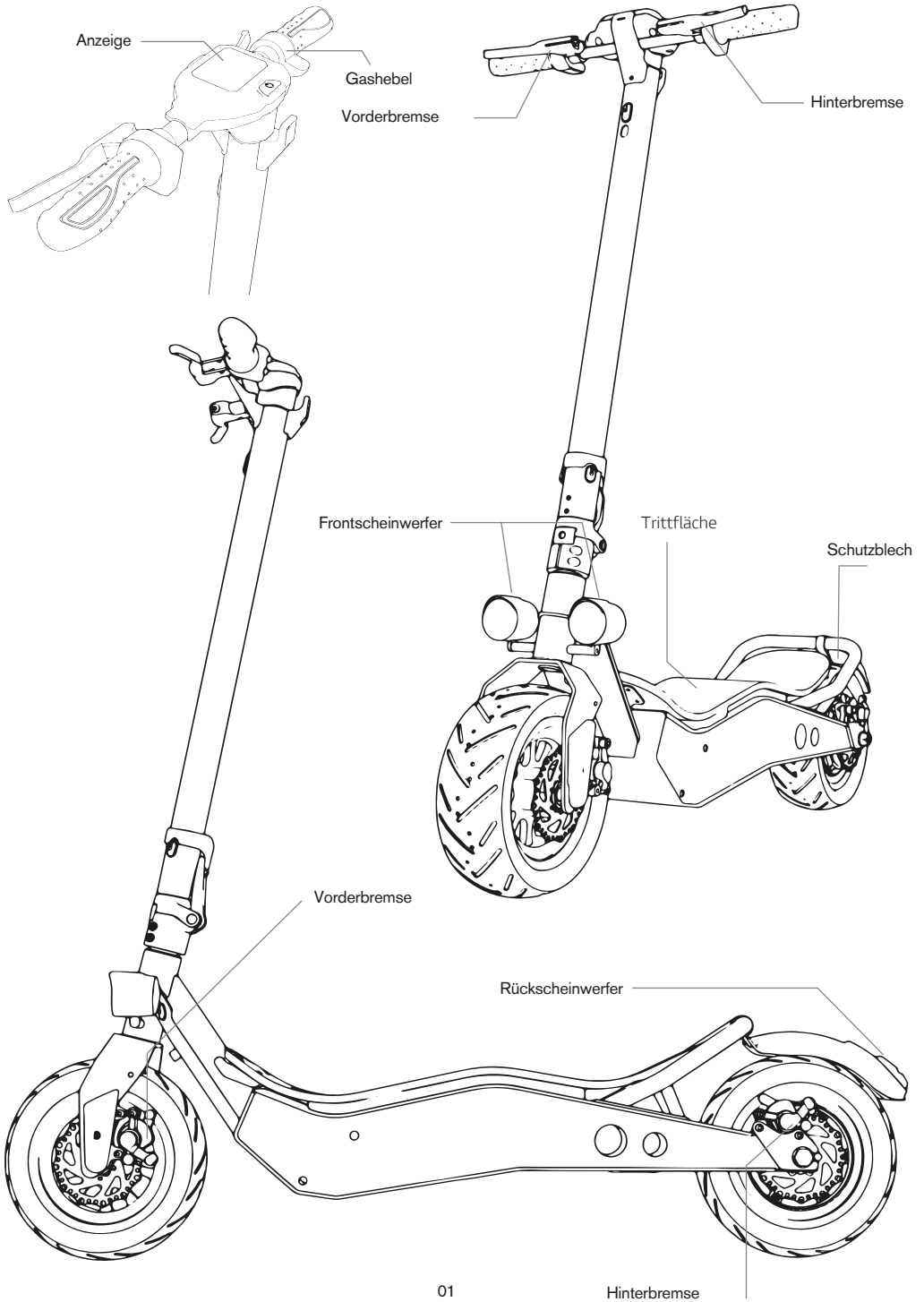

## 2. Sicherheitshinweise

Lesen Sie die folgenden Hinweise aufmerksam durch, bevor Sie das Gerät in Betrieb nehmen. Bewahren Sie die Bedienungsanleitung für künftigen Benutzer auf.

- Das Unternehmen übernimmt keine Verantwortung für die missbräuchliche Verwendung des Produkts oder die Nichtbeachtung dieser Anweisungen oder geltenden Verkehrsregeln.
- Dieser E-Scooter ist kein Spielzeug. Verwenden Sie es verantwortungsvoll, mit Aufmerksamkeit und Respekt von anderen.
- Schauen Sie nach die lokalen Gesetzgebungen in Bezug mit der Verwendung dieses Produktes, bevor Sie es verwenden und halten Sie die geltenden Verkehrsregeln ein. Fahren Sie ordnungsgemäß und seien Sie vorsichtig mit den Menschen und Hindernissen herum, um Unfälle zu verhindern.
- Verwenden Sie immer geeignete Schutzkleidung, Helm, Brillen, Handschuhe, Sportschuhe, Handgelenk-, Ellbogen- und Knieschutz.
- Die Maßen des Fahrzeuges müssen proportional zu jedem Benutzer sein. Der Benutzer sollte beide Füße auf dem Boden mühelos stellen können, während er auf dem Sattel gesetzt ist.
- Stoppen oder parken Sie das Fahrzeug auf eine sichere und ebene Oberfläche.
- Max. Tragkraft beträgt 120kg.
- Dieser Scooter darf nicht von mehr als eine Person gleichzeitig verwendet werden.
- Eine unsachgemäße Benutzung des Produktes oder die Nichteinhaltung dieser Bedienungsanleitung könnte Verletzungen verursachen.
- Kontaktieren Sie bei ernsthaften Problemen mit dem technischen Kundendienst. Versuchen Sie nicht, das Produkt selbst zu demontieren oder reparieren.
- Lassen Sie niemals den Akku in der Nähe von Feuer oder Wärmequellen. Verwenden Sie keinen defekten Akku.
- Sitzen Sie sich nicht oder lassen Sie Keinen auf dem E-Scooter sitzen, wenn er stillsteht.
- Fahren Sie ihn nicht abends.
- Falls der Benutzer nicht an die Verwendung dieses Gerätes gewöhnt ist, wird es empfohlen, dass ein Erwachsener ihm Anweisungen in Bezug auf Folgendes gibt:
  1. Beschleunigung
  2. Verzögerung
  3. Bremsung
  4. Grundlegende Fahrriichtlinien

- Überprüfen Sie die Bremse, den Druck und Zustand der Reifen und Gaspedal vor jedem Gebrauch. Verwenden Sie bei ungewöhnlichen Geräuschen oder Ungewöhnlichkeiten das Gerät nicht und kontaktieren Sie mit dem technischen Kundendienst.
- Die Modifizierung des Rollers ist auf keinem Fall vorgesehen, da das die Struktur beschädigen und Schäden deshalb verursachen könnte.
- Vergewissern Sie sich, dass das Gerät ausgeschaltet wurde, bevor Sie es parken.
- Fahren Sie ihn niemals im Regenwetter, Schneewetter oder Feuchtigkeit.
- Die elektrischen Teile des Gerätes dürfen nicht mit Wasser in Kontakt kommen. Fahren Sie ihn nie in der Nähe von Seen oder Flüssen.
- Kinder sollten beaufsichtigt werden, damit sie nicht mit dem Gerät spielen. Eine besondere genaue und konsequente Beaufsichtigung ist geboten, wenn das Gerät in der Nähe von Kindern verwendet wird.
- Informationen, technische Unterstützung und Unterstützung finden Sie unter **[www.ducatiurbanemobility.it](http://www.ducatiurbanemobility.it)**

## **FAHRVERHALTEN ANWEISUNGEN**

- Verwenden Sie während des Betriebs kein Handy und hören Sie keine Musik.
- Fahren Sie nur, wenn genügend Licht gibt, um eine sichere Fahrt zu gewährleisten. Fahren Sie niemals in der Nacht.
- Nehmen Sie die Lenkstange mit den zwei Hände beim Fahren.
- Fahren Sie immer mit den zwei Füßen auf dem Deck.
- Lassen Sie nicht während des Fahrt ablenken, Schauen Sie jedenfalls nach vorne.
- Fahren Sie immer mit einer Geschwindigkeit, die es Ihnen erlaubt, jederzeit sicher abzubremsen.
- Brennen Sie mit genügend Abstand zwischen den Hindernisse, Kurven und Bereiche mit verschiedenem Boden. Lassen Sie die Beschleunigen los, bevor Sie bremsen.
- Machen Sie keine Wettlaufen mit anderen Autofahrer.
- Sie dürfen eine Mindest-Sicherabstand von 5 m zwischen die andere Fahrzeuge.

### 3. Warnung

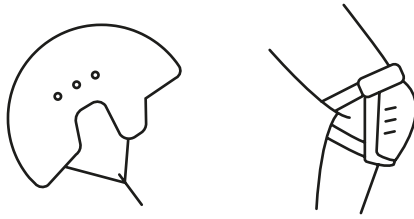

Folgen Sie Vor der Verwendung des E-Rollers aufmerksam die Sicherheitshinweise. Die Verwendung von homologierten Elementen wie Schutzhelm oder Knieschützer wird dringend empfohlen.



Verwenden Sie nie das Fahrzeug im Regen.



Der E-Roller muss nie mit mehr als einer Person gleichzeitig verwendet werden.

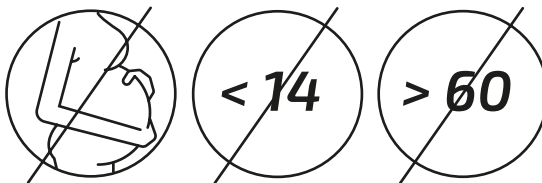

Menschen unter 14 Jahre alt, über 60 Jahre alt und Schwanger dürfen dieses Gerät nicht verwenden.



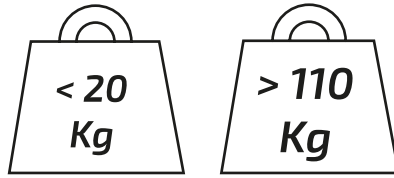

Mindestgewicht: 20 kg. Höchstgewicht: 120 kg.

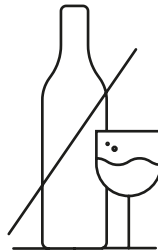

Fahren Sie nie den Roller unter dem Einfluss von Alkohol oder Medikamenten.



Verwenden Sie während des Betriebs kein Handy und hören Sie keine Musik.

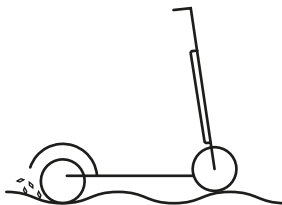

Seien Sie besonders vorsichtig beim Fahren durch Sand, Lachen, Glatteis, Schnee oder Treppen, wenn es dunkel ist oder der Boden nass ist.



Verwenden Sie den Scooter nicht in gefährlichen Gebiete, in denen es brennbare Substanzen, Flüssigkeiten oder Schmutzigkeit geben könnte.

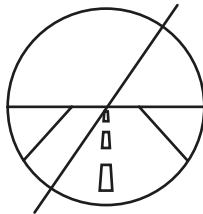

Dieser Scooter ist nicht für Landstraße, Schnellstraße oder Autobahnen bestimmt. Lesen Sie die geltende Gesetzgebung Ihrer Gemeinden durch, um sich darüber zu informieren, wo der Scooter fahren kann.

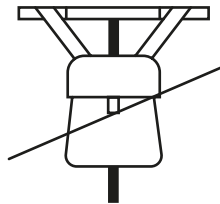

Stellen Sie keinen Gegenstand auf die Lenkstange.

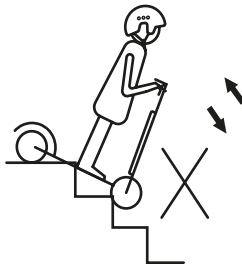

Fahren Sie keine Treppen mit dem Scooter hinauf oder hinunter.

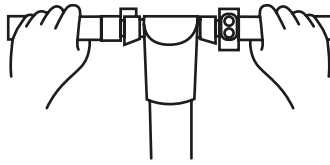

Fahren Sie immer mit den zwei Händen auf der Lenkstange.

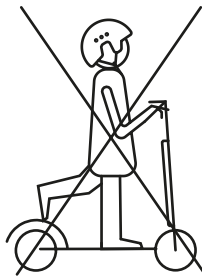

Fahren Sie immer mit beiden auf der Trittfläche.

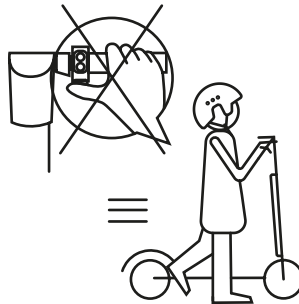

Drücken Sie den Gashebel nicht, während Sie neben dem Roller laufen.

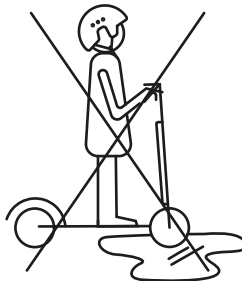

Fahren Sie nicht durch Pfützen oder nasse Oberflächen.

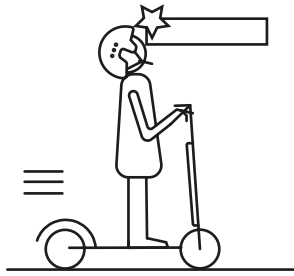

Seien Sie vorsichtig mit Ihrem Kopf, wenn Sie unter überdachten Bereichen durchgehen.

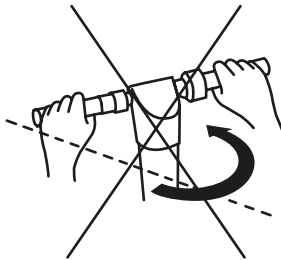

Bei hohen Geschwindigkeiten schwenken Sie nicht abrupt die Lenkstange.

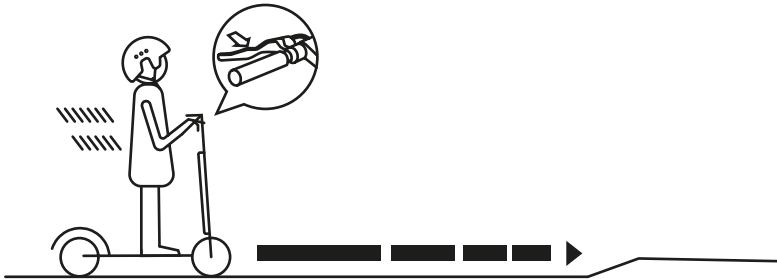

Bremsen Sie mit genügend Abstand zwischen den Hindernissen, Kurven und Bereiche mit verschiedenem Boden. Lassen Sie den Gashebel los, bevor Sie bremsen.

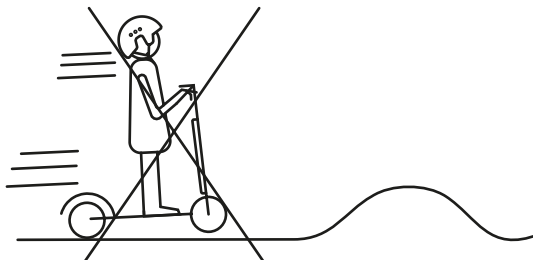

Fahren Sie nie mit höher Geschwindigkeit durch Hindernisse wie Treppenstufen, Bordsteine oder Bremsschwellen.



Schlagen Sie keinen Gegenstand mit den Reifen.

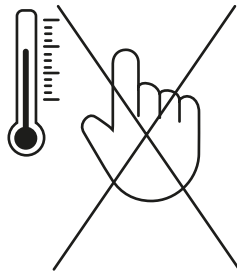

Berühren Sie den Motor unmittelbar nach dem Gebrauch, da er bei hoher Temperatur sein könnte.

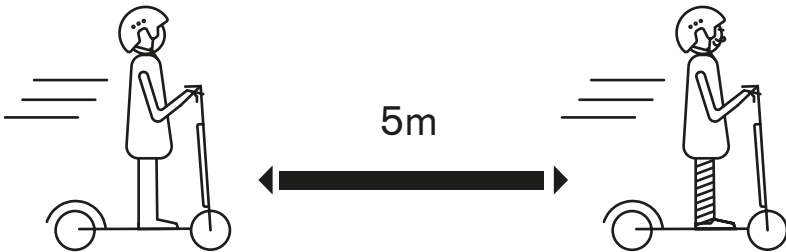

Halten Sie mindestens 5m Sicherheitsabstand von anderen Fahrzeugen.

## 4. Montage und einstellung des produkts

**HINWEIS:** Das Fahrzeug ist geklappt und mit dem Sattel abmontiert geliefert.

### AUSEINANDERKLAPPEN:

1. Heben Sie die Stange, stellen Sie die Klapplasche in geschlossener Position und ziehen Sie die Festhaltungsring nach unten, um die Lasche festzuhalten.
2. Innensechskantschlüssel M6.
3. Drücken Sie die Lenkstange und achten Sie darauf auf die Umdrehung.

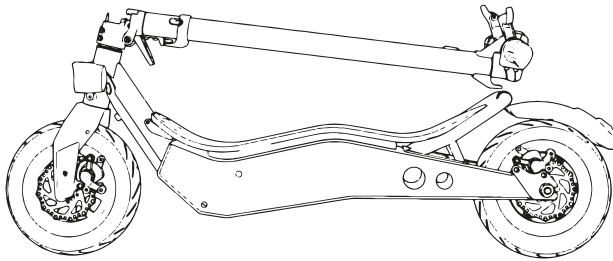

### ZUSAMMENKLAPPEN:

1. Heben Sie die Festhaltungsring, um ihn zu lockern.
2. Öffnen Sie die Klapplasche.
3. Schieben Sie erst die Klapplasche und dann die Stange nach unten.

### ZUGRIFF UND AKTIVIERUNG DES AKKUS UND MOTORS

Akku und Motor sind eingestellt und verbindet geliefert. Heben Sie die Trittfläche, um auf diese Teile zuzugreifen. Stecken Sie den Anschluss hinein, um den Stromkreis zu aktivieren



## EINSTELLUNG DER HINTER- UND VORDER- BREMSE

Die Bremse muss regelmäßig angepasst werden.

- Bremse dürfen 5-6 mm von Lenkergriff entfernt werden.
- Steigen Sie auf das Fahrzeug auf, um den Abstand zwischen die Bremse und den Lenkergriff zu überprüfen.
- Falls den Abstand nicht geeignet ist, drehen Sie die Bremsscheibe, um ihn anzupassen.

A



Zum Bremskabel anpassen, schrauben Sie die Schraube (B) von der hinteren Reife. Dies wird ein leichtes Drehen der Reifen ermöglichen, wenn Sie die Bremse nicht verwenden und eine ordnungsgemäße Bremsen bei der Aktivierung.

B



**HINWEIS:** Nach jeder Anpassung, drücken Sie die Gegenmutter.

## 5. Bedienung

### TASTEN

- Einschalter: Halten Sie für ein paar Sekunden diesen Schalter gedrückt, um den Scooter an-der ausschalten.
- Gashebel: Verwenden Sie ihn, um den Roller anzuspinnen und zu beschleunigen.
- Bremse: Halten Sie sie gedrückt, um zu stoppen.
- Funktion: Drücken Sie zweimal diese Taste, um die Geschwindigkeit einzustellen.  
Sie wählen unter den folgenden aus:
  - ECO Modus - Der Bildschirm zeigt ECO an. (bis zu 6 km/h)
  - COMFORT Modus - Der Bildschirm zeigt D an. (bis zu 20 km/h)
  - SPORT Modus - Der Bildschirm zeigt S+ an. (bis zu 25 km/h)
- Front- und Hinterscheinwerfer: Drücken Sie einmal diese Taste, um ihn anzuschalten.  
Drücken Sie erneut den Funktion-Schalter, um den Frontscheinwerfer auszuschalten, wenn sie an sind.

**HINWEIS:** Beim Abbremsen blinkt der Rückscheinwerfer.

### ANZEIGE

- ODO: Gesamte zurückgelegte km
- TRIP: Zurückgelegte km, seit der Roller eingeschaltet wurde
- Akkustand
- Geschwindigkeit (km/h)

### AUFLADEN DES AKKUS

**HINWEIS:** Vergewissern Sie sich, dass das Gerät sich ausgeschaltet ist.

A. Öffnen Sie die Ladebuchse. Diese finden Sie am Roller auf der rechten Seite und verbinden dieses mit dem Leistungsadapter von Drei-Kontakt-Adapter.

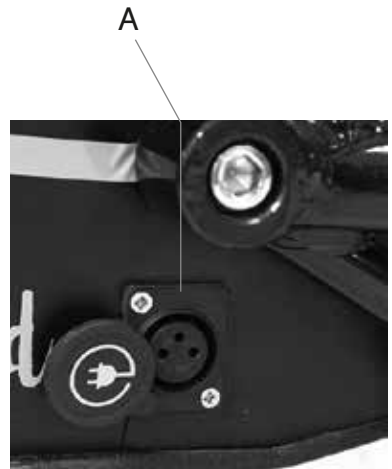



B. Stecken Sie das andere Kabelende zu einer Steckdose. Der Akkuanzeiger leuchtet beim Laden rot und grün, wenn der Akku vollständig aufgeladen ist.

### HINWEIS:

- Das Gerät ist völlig aufgeladen, es wird sowieso empfohlen, vor dem ersten Gebrauch zwischen 6 und 8 Stunde noch laden.
- Es wird empfohlen, ihn nach jedem Gebrauch und vor der Lagerung zu laden.
- Lassen Sie nie das Gerät mit leerer Batterie, um seine Lebensdauer nicht zu beschädigen.

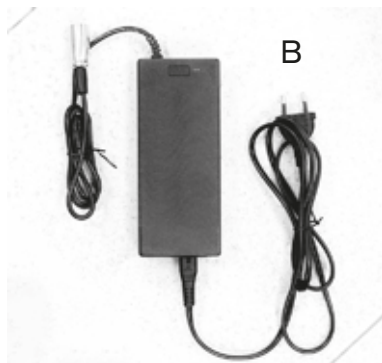

### GASHEBEL- UND BREMSKONTROLLE

Der Gashebel und Vorderbremse finden sich auf dem rechten Griff des Lenkers.

1. Ziehen Sie den Gashebel an, um zu beschleunigen und lassen Sie ihn frei, um zu verzögern.
2. Drücken Sie eine der zwei Bremshebel, um den Scooter zu bremsen.

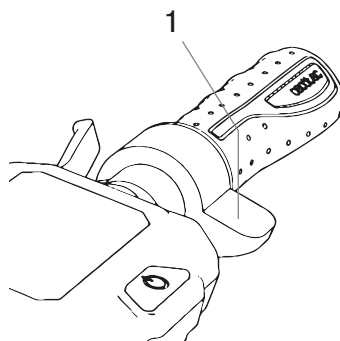

## 6. Reinigung und wartung

### REINIGUNG

- Reinigen Sie das Fahrzeug mit einem weichen Tuch, Wasser und Seife, wenn nötig.
- Nach dem Reinigen trocknen Sie gründlich die Metall-Teile, die oxydieren können.
- Schmieren Sie die Drehbolzen der Federung.

### ALLGEMEINE WARTUNG

- Die Wartung dieses Gerätes darf durch qualifiziertes Personal durchgeführt werden.
- Verwenden Sie immer Originalersatzteile.
- Jede Reparatur muss durchgeführt werden, wenn das Fahrzeug ausgeschaltet und mit dem Ständer sicher abgestellt ist.

## PROBELAUF DURCHFÜHREN

- Nach einem Sturz überprüfen Sie, dass den Gasgriff ordnungsgemäß funktioniert. Damit versuchen Sie mehrmals beschleunigen und bremsen.
- Überprüfen Sie ab und zu, dass die Bremse ordnungsgemäß funktionieren. Damit schieben Sie das Fahrzeug manuell und halten Sie es an, um die Bremse zu überprüfen.
- Vergewissern Sie sich, dass jeder Teil des Fahrzeuges auf seine Stellung sicher abgestellt wurde.
- Überprüfen Sie den Reifenverschleiß und Spannung.
- Überprüfen Sie den Bremsverschleiß und Beschleunigerskabel.

## 7. Problembehebung

FEHLER	URSACHE	LÖSUNG
Der Motor läuft nicht	Akku nicht angeschlossen	Überprüfen Sie die Stecker
	Der Akku ist niedrig	Laden Sie den Akku ein
	Elektrischer Fehler	Überprüfen Sie die Stecker
Die hintere Reife dreht nicht	Motorfehler	Überprüfen Sie den Motor
Der Motor schaltet während des Betriebs sich aus.	Motorüberheizung.	Lassen Sie den Gashebel los und warten Sie, bis er abkühlt
Das Fahrzeug schaltet sich nach Aufladen aus.	Der Akku ist nicht voll aufgeladen.	Laden Sie den Akku ein.
Batteriefehler	Der Akku ist alt oder funktioniert nicht richtig.	Ersetzen Sie ihn
	Die Batterie ist abgefroren	Bewahren Sie die Batterie an einem warmen Ort auf.
Das Fahrzeug halt beim Betrieb plötzlich an.	Fehler mit der Sicherung.	Ersetzen Sie die Sicherung.
	Das Kabel ist beschädigt.	Überprüfen Sie und ersetzen das Kabel.
Der Akku lädt nicht.	Niedriger Akku.	Ersetzen Sie den Akku.
	Das Ladegerät des Akkus ist kaputt.	Ersetzen Sie das Ladegerät.

## 8. Technische spezifikationen

Leistungs-index	Teil	Spezifikationen
Abmessungen	LxBxH(mm) Gefaltete Größe (mm)	1180x473x1212(mm) 1180x473x510 (mm)
Produktgewicht	Fahrzeuggewicht im betriebsbereiten Zustand (mit Batterie)	28 kg
Fahrbedingungen	Maximale Last Zulässiges Alter Geeignete Körpergröße	120 kg 16-50 130-200 cm
Fahrzeugparameter	Höchstgeschwindigkeit Maximale Entfernung mit einer Ladung Maximaler Steigwinkel Zulässiges Gelände Betriebstemperatur Lagertemperatur IP	25 km/h ECO: bis zu 50 km; D: 32 km; S +: 28 km etwa 15% Zement- und Asphaltpflaster, flaches Lehmplaster, Stufen mit einer Höhe von unter 1 cm, Kanäle mit einer Breite von über 5 cm. 0 - 45°C 0 - 45°C IPX4
Batterie	Nennspannung Batteriekapazität Ladespannung	36V 10,4Ah 42V
Motor	Nennleistung	500W brushless
Ladegerät	Eingangsspannung Nennausgangsspannung Bemessungsstrom Tempo di ricarica	100-240V 42V 1,7A etwa 6-7h



**Behandlung des elektrischen oder elektronischen Geräts am Ende seiner Lebensdauer (anwendbar in allen Ländern der Europäischen Union und in anderen europäischen Systemen mit getrenntem Abfallsammelsystem)**

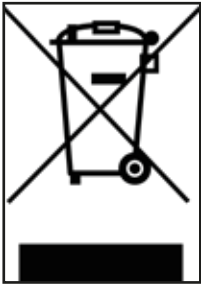

Dieses Symbol auf dem Produkt oder der Verpackung weist darauf hin, dass das Produkt nicht als normaler Hausmüll angesehen werden darf, sondern an einer geeigneten Sammelstelle für das Recycling von Elektro- und Elektronikgeräten (WEEE) abgegeben werden muss.

Indem Sie sicherstellen, dass dieses Produkt ordnungsgemäß entsorgt wird, tragen Sie dazu bei, mögliche negative Folgen für die Umwelt und die menschliche Gesundheit zu vermeiden, die ansonsten durch unsachgemäße Entsorgung verursacht werden könnten. Das Recycling von Materialien trägt zur Schonung natürlicher Ressourcen bei.

Detaillierte Informationen zum Recycling dieses Produkts erhalten Sie von der Gemeindeverwaltung, dem örtlichen Entsorgungsdienst oder der Verkaufsstelle, an der Sie es erworben haben.

Verbraucher sind insbesondere dazu verpflichtet, Elektro- und Elektronik-Altgeräte nicht als Hausmüll zu entsorgen, sondern müssen sich an der getrennten Sammlung dieser Abfälle durch zwei Zustellmethoden beteiligen:

- 1) Bei städtischen Sammelstellen (auch Öko-Stellplätze, ökologische Inseln), direkt oder über die Sammelstellen der Stadtwerke, sofern diese verfügbar sind;
- 2) An den Verkaufsstellen von neuen elektrischen und elektronischen Geräten.  
Hier können Sie das sehr kleine WEEE-Geräte (deren längste Seite kürzer 25 cm ist) kostenlos abgeben, während die größeren eins-gegen-eins ausgetauscht werden können oder das Produkt beim Kauf einer Geräts mit den gleichen Funktionen abgegeben werden kann.

Bei missbräuchlicher Entsorgung von elektrischen oder elektronischen Geräten können die in den geltenden Umweltschutzvorschriften vorgesehenen Sanktionen angewandt werden (nur für Italien gültig).

Wenn Elektro- und Elektronik-Altgeräte Batterien oder Akkus enthalten, müssen diese entfernt und in einer gesonderten Sammlung entsorgt werden.



**Behandlung erschöpfter Batterien (anwendbar in allen Ländern der Europäischen Union und in anderen europäischen Systemen mit getrenntem Abfallsammelsystem)**



Dieses Symbol auf dem Produkt oder der Verpackung weist darauf hin, dass die Batterie/der Akku nicht als normaler Haushaltsmüll betrachtet werden darf. Bei einigen Batterietypen kann dieses Symbol in Kombination mit einem chemischen Symbol verwendet werden.

Die chemischen Symbole für Quecksilber (Hg) oder Blei (Pb) werden hinzugefügt, wenn der Akku mehr als 0,0005 % Quecksilber oder 0,004 % Blei enthält.

Indem Sie sicherstellen, dass die Batterien/der Akku ordnungsgemäß entsorgt werden, tragen Sie dazu bei, mögliche negative Folgen für die Umwelt und die menschliche Gesundheit zu vermeiden, die ansonsten durch eine unsachgemäße Entsorgung verursacht werden könnten. Das Recycling von Materialien trägt zur Schonung natürlicher Ressourcen bei. Bei Produkten, für die aus Sicherheits-, Leistungs- oder Datenschutzgründen ein fester Anschluss an eine interne Batterie/einen internen Akku erforderlich ist, darf diese nur von qualifiziertem Servicepersonal ausgetauscht werden.

Geben Sie das Altprodukt an geeigneten Sammelstellen für die Entsorgung von elektrischen und elektronischen Geräten ab. Dadurch wird sichergestellt, dass auch die darin enthaltene Batterie ordnungsgemäß behandelt wird.

Weitere Informationen zur Entsorgung der verbrauchten Batterie oder des Produkts erhalten Sie bei der Gemeindeverwaltung, dem örtlichen Entsorgungsdienst oder der Verkaufsstelle, an der Sie die Batterie erworben haben.

Gemäß Gesetzesdekret 49/2014 fällt das Produkt unter das WEEE-Management der AEE (Elektro- und Elektronikgeräte) (separate Sammlung).

## **WARNHINWEISE:**

Lesen Sie das Handbuch und die Anweisungen vollständig durch, bevor Sie das Produkt verwenden.

Produktname: Scrambler Ducati CROSS-E  
Produkttyp: Elektroroller  
Herstellungsjahr: 2020



- Hinweis: Verwenden Sie zum Aufladen dieses Elektrorollers NUR das mitgelieferte Ladegerät mit der Bezeichnung ZH42V1.7ALi mit der folgenden Ausgangsspannung: 41,5 V – 1,7 A.
- Die Verwendung eines anderen Ladegeräts kann das Produkt beschädigen oder andere potenzielle Risiken mit sich bringen.
- Laden Sie das Produkt niemals unbeaufsichtigt.
- Die Ladezeit des Produkts darf vier Stunden nicht überschreiten. Beenden Sie den Ladevorgang nach vier Stunden.
- Das Produkt darf nur bei Temperaturen zwischen 0 °C und 45 °C geladen werden.
- Wenn der Akku bei niedrigeren oder höheren Temperaturen aufgeladen wird, besteht die Gefahr, dass der Akku eine geringere Leistung bietet und das Produkt beschädigt und Personen verletzt werden könnten.
- Das Produkt darf nur bei Temperaturen zwischen -10 °C und 45 °C verwendet werden.
- Bei Verwendung bei niedrigeren oder höheren Temperaturen besteht die Gefahr, dass der Akku eine geringere Leistung bietet und das Produkt beschädigt und Personen verletzt werden könnten.
- Lagern Sie das Produkt bei Temperaturen zwischen 0 °C und 35 °C (die optimale Lagertemperatur beträgt 25 °C).
- Laden Sie das Gerät auf und lagern Sie es an einem trockenen und offenen Ort, fern von Kraftstoffen (d. h. brennbaren Elementen).
- Laden Sie das Gerät nicht im Sonnenlicht oder in der Nähe offener Flammen auf.
- Laden Sie das Produkt nicht sofort nach dem Gebrauch auf. Lassen Sie das Produkt vor dem Aufladen eine Stunde lang abkühlen.
- Wenn Sie das Gerät für einen bestimmten Zeitraum Ihrer Abwesenheit einem Dritten überlassen, z. B. während Ihres Urlaubs, stellen Sie sicher, dass das Gerät teilweise geladen ist (20 – 50 % Ladezustand). Nicht voll aufgeladen.
- Das Produkt wird häufig teilweise geladen ausgeliefert. Belassen Sie es in diesem Zustand, bis es gebrauchsfertig ist.



## Konformitätserklärung

Name des Herstellers: MAIWAY INDUSTRY CO., LTD.  
Das unterzeichnende Unternehmen  
Name des Unternehmens: M.T. Distribution S.r.l.  
Anschrift: Via Bargellino 10, 40012 Calderara di Reno (BO), Italien

# bescheinigt

dass die Konstruktion und Fertigung dieses Produkts

Produktmarke:	SCRAMBLER DUCATI
Produktname:	MW21 / Scrambler Ducati CROSS-E
Produkttyp:	Elektroroller

Der Roller entspricht den folgenden Produktspezifikationen:  
MD-Richtlinie: 2006/42/EG; LVD-Richtlinie: 2014/35/EU; EMV-Richtlinie: 2014/30/EU

Sicherheitsnormen:  
EN 14619:2015  
EN 60335-1:2012+A11:2014/AC:2014  
EN 60335-2-29:2004+A2:2010  
EN 55014-1:2017,  
EN 55014-2:2015,  
EN IEC 61000-3-2:2019,  
EN 61000-3-3:2013

Vorname und Nachname: Alessandro Summa  
Position: Geschäftsführer  
Name des Unternehmens: M.T. Distribution S.r.l.  
Anschrift: Via Bargellino 10, 40012 Calderara di Reno (BO), Italy  
Datum: 28/04/2020

Alessandro Summa  
Geschäftsführer

**M.T. DISTRIBUTION SRL**  
Via Bargellino, 10 b/c  
40012 CALDERARA di RENO (BO)  
FICOR Fis. 01139840377  
NOME COGNOME, QUALIFICA E  
TIMBRO AZIENDALE

# CROSS-E

hulajnoga elektryczna

Instrukcja obsługi



# 1. Części i komponenty

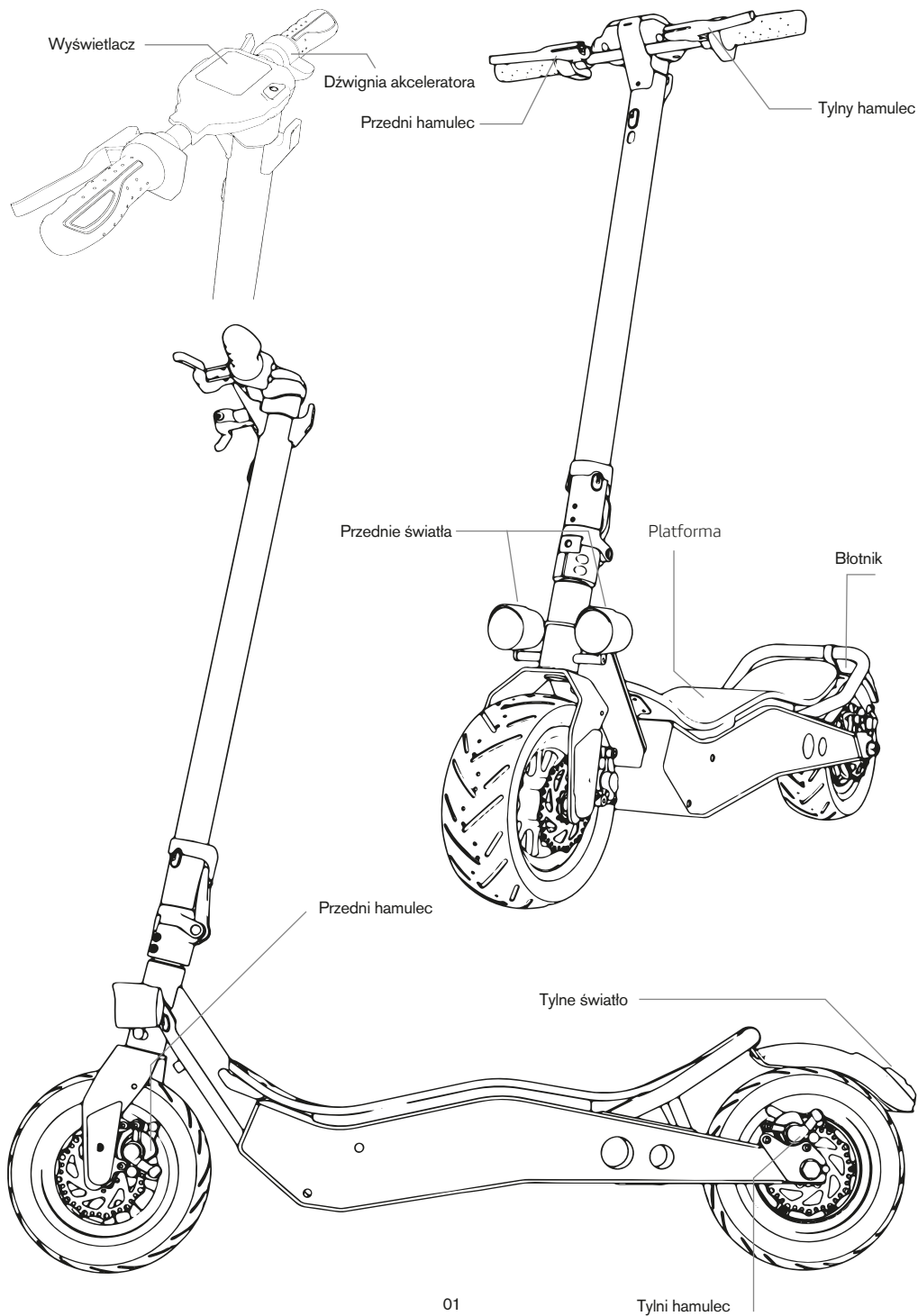

## 2. Zasady bezpieczeństwa

Przed uruchomieniem urządzenia przeczytaj uważnie poniższą instrukcję. Zachowaj tę instrukcję na potrzeby późniejszych konsultacji i dla nowych użytkowników.

- Firma nie bierze odpowiedzialności za szkodę spowodowaną niewłaściwym użyciem sprzętu lub niezastosowaniem się do przepisów ruchu drogowego oraz do niniejszej instrukcji obsługi.
- To urządzenie nie jest zabawką. Korzystaj z niego z rozważą i zwracaj uwagę na innych uczestników ruchu drogowego.
- Zanim zaczniesz korzystać z produktu, sprawdź lokalne przepisy prawne dotyczące korzystania z tego rodzaju sprzętu i upewnij się, czy spełniasz wymagania bezpieczeństwa ruchu drogowego. Jedź ostrożnie, przestrzegając zasad ruchu drogowego, uważaj na znajdujące się wokół ciebie osoby i przeszkody, aby zminimalizować ryzyko wypadku.
- Zawsze używaj zalecanego stroju: zakładaj odpowiednie okulary, rękawiczki, buty, nakolanniki i nałokietniki oraz zapięty kask.
- Rozmiar pojazdu powinien być dostosowany do użytkownika. Osoba prowadząca ten pojazd powinna móc z łatwością położyć obie stopy na ziemi, kiedy siedzi na siodełku.
- Zatrzymując lub parkując pojazd, zwróć uwagę, czy powierzchnia jest sucha i bezpieczna.
- Maksymalne dozwolone obciążenie pojazdu wynosi 120 kg.
- Z pojazdu nie może korzystać więcej niż jedna osoba naraz.
- Nieprawidłowe korzystanie z urządzenia lub niezastosowanie się do niniejszej instrukcji może spowodować poważne szkody lub nawet śmierć.
- W celu rozwiązania poważnych problemów z konserwacją urządzenia, skontaktuj się z Serwisem Pomocy Technicznej. Nie próbuj otwierać, naprawiać ani rozkręcać urządzenia na własną rękę.
- Nie pozostawiaj baterii w pobliżu źródeł ciepła. Nie używaj uszkodzonych baterii.
- Nie siadaj na pojeździe, kiedy jest zatrzymany ani nie pozwól nikomu innemu tego zrobić.
- Nie korzystaj z pojazdu nocą.
- W przypadku, gdy użytkownik mający użyć urządzenia nie ma doświadczenia w prowadzeniu podobnych pojazdów, zanim użyje go po raz pierwszy, powinien zostać poinstruowany w podstawowym zakresie przez osobę dorosłą o:
  1. Przyspieszaniu
  2. Zwalnianiu
  3. Hamowaniu
  4. Podstawowych zasadach jazdy

- Sprawdź działanie hamulców i akceleratora oraz powietrze w oponach i ich stan przed każdym użyciem urządzenia. Jeśli zauważyłeś jakąś nieprawidłowość lub dziwny dźwięk, zaniechaj korzystania z pojazdu i skontaktuj się z Serwisem Pomocy Technicznej.
- Nie można w żaden sposób modyfikować hulajnogi, gdyż może to zaburzyć jej funkcjonowanie, uszkodzić strukturę i spowodować szkody.
- Upewnij się, że pojazd jest wyłączony, zanim go zaparkujesz.
- Nie korzystaj z pojazdu podczas opadów deszczu, śniegu lub kiedy na zewnątrz utrzymuje się wysoka wilgotność powietrza.
- Unikaj kontaktu elektronicznych elementów hulajnogi z wodą i innymi płynami. Unikaj poruszenia się pojazdem w pobliżu rzek i jezior.
- Zwróć uwagę, czy dzieci nie używają urządzenia do zabawy. Zachowaj szczególną czujność, podczas gdy urządzenie jest używane przez dzieci lub znajduje się w ich pobliżu.
- Aby uzyskać informacje, wsparcie techniczne i pomoc, odwiedź stronę internetową **[www.ducatiurbanemobility.it](http://www.ducatiurbanemobility.it)**

## **POPRAWNE KORZYSTANIE Z POJAZDU**

- Nie zakładaj obszernych ubrań, szalików, długich sznurówek, naszyjników ani innych elementów z łańcuszkiem.
- Podczas jazdy nie noś niczego w kieszeniach.
- Nie prowadź pojazdu trzymając jakieś przedmioty w rękach lub w ustach.
- Nie przewoź pojazdem innych osób i obiektów.
- Nie stawiaj stóp na ziemi podczas jazdy.
- Nie schodź z pojazdu, kiedy znajduje się w ruchu.
- Nie wykonuj skuterem skoków ani akrobacji.
- Nie czytaj, nie pisz, nie pij ani nie jedz podczas jazdy.
- Nie słuchaj muzyki podczas jazdy.
- Unikaj jazdy po niestabilnych lub niebezpiecznych powierzchniach, takich jak drogi z wybojami lub uskokami.
- Nie prowadź pod wpływem alkoholu, narkotyków, kiedy jesteś zmęczony lub kiedy twoje samo poczucie może spowodować zaburzenia poczucia przestrzeni i czasu reakcji.
- Nie prowadź pojazdu w dziwnych pozycjach ani nie hamuj nogami.

### 3. Ostrzeżenia

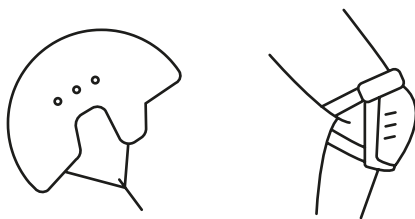

Należy zapoznać się z zasadami bezpieczeństwa przed przystąpieniem do jazdy na hulajnodze. Zaopatrzyć się w elementy ochronne, takie jak kask, ochraniacze itd.



Nie korzystaj z hulajnogi podczas deszczu.

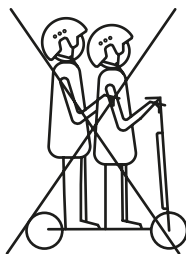

Hulajnogi może korzystać tylko jedna osoba naraz.

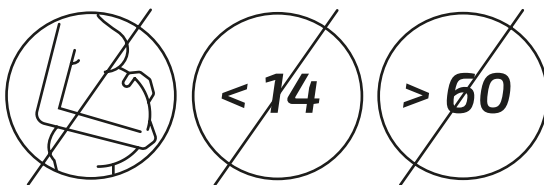

Osoby poniżej 14 roku życia lub powyżej 60 oraz kobiety w ciąży nie mogą korzystać z urządzenia

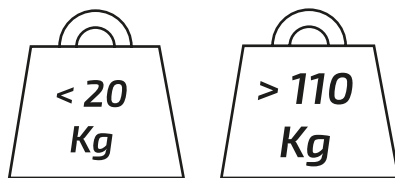

Minimalne dozwolone obciążenie: 20 kg. Maksymalne dozwolone obciążenie: 120 kg.

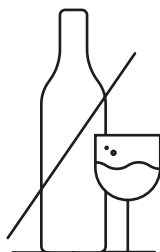

Zaniechaj jazdy na hulajnodze, jeśli piłeś alkohol lub przyjąłeś leki.



Nie korzystaj z telefonu ani nie słuchaj muzyki podczas prowadzenia hulajnogi.

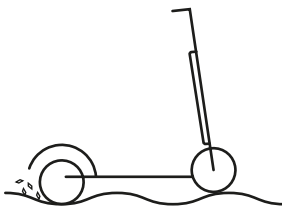

Zachowaj szczególną ostrożność, jeśli na nawierzchni pojawiają się kałuże, piasek, błoto, lód, śnieg, nierówności, jeśli jest mokra lub jeśli prowadzisz w ciemności.



Nie używaj hulajnogi na niebezpiecznych obszarach, gdzie mogą występować łatwopalne lub wybuchowe substancje, brud lub ciecz.

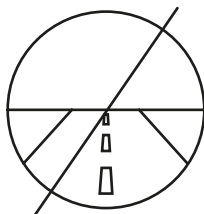

Hulajnoga nie jest przeznaczona do użytku na szosach ani autostradach. Sprawdź regulacje prawne dotyczące jazdy hulajnogą w twojej miejscowości.

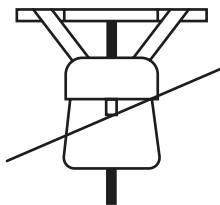

Nie zawieszaj ciężkich przedmiotów na kierownicy.

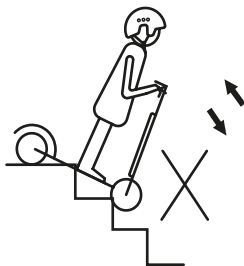

Unikaj pokonywania schodów na hulajnodze.

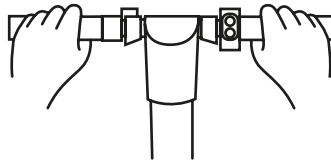

Prowadź hulajnogę zawsze obiema rękami.

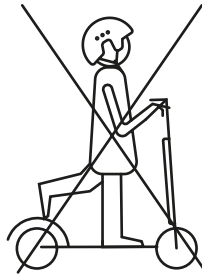

Podczas jazdy ustaw na platformie obie stopy.

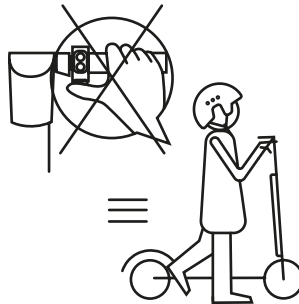

Nie wciskaj akceleratora, kiedy idziesz i prowadzisz hulajnogę obok.

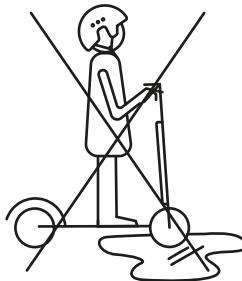

Nie przejeżdżaj przez kałuże ani mokre powierzchnie.

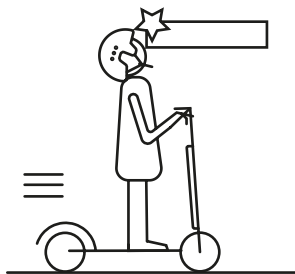

Zachowaj ostrożność przy przejeżdżaniu przez miejsca, w których jest strop.

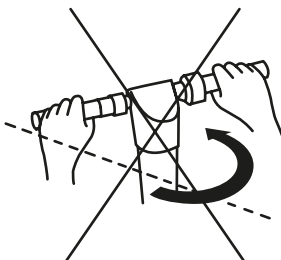

Nie wykonuj gwałtownych ruchów kierownicą, kiedy jedziesz z dużą prędkością.

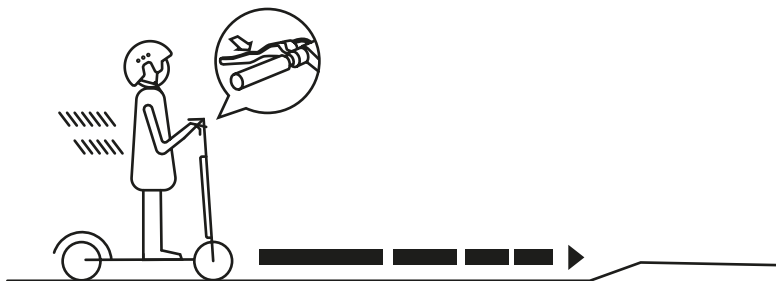

Zaczynaj hamować w wystarczającej odległości od przeszkód, zakrętów i miejsc zmiany nawierzchni. Pamiętaj, aby zwolnić akcelerator przed rozpoczęciem hamowania.

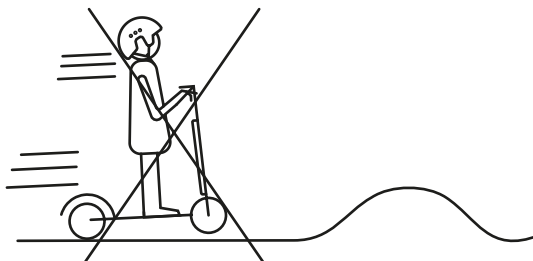

Nie przejeżdżaj z dużą prędkością przez przeszkody, np. krawężniki, kanty czy progi.





Nie uderzaj kołami w przeszkody.

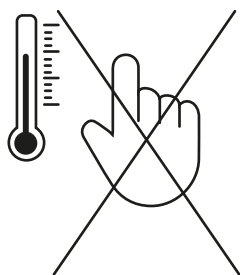

Nie dotykaj silnika przez jakiś czas po zakończeniu jazdy, gdyż może być gorący.



Utrzymuj dystans co najmniej 5 m od innych pojazdów.

## 4. Montaż i ustawienia urządzenia

**Uwaga:** Hulajnoga zostaje dostarczona użytkownikowi złożona z rozmontowaną kierownicą.

### ROZKŁADANIE KOLUMNY HULAJNOGI:

1. Podnieś kolumnę, ustaw zacisk w pozycji zamkniętej i opuść pierścień podtrzymujący, aby podtrzymać zacisk.
2. Wyreguluj hamulec przy pomocy sześciobocznego klucza M6.
3. Wyreguluj i dokręć kierownicę, zwracając uwagę na kierunek obrotu.

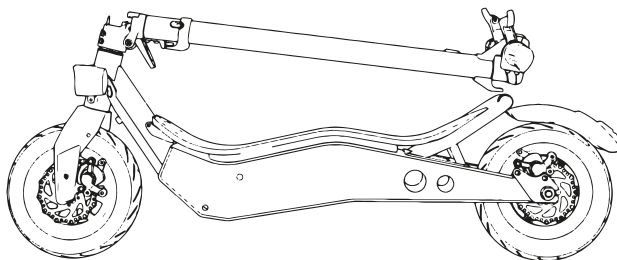

### SKŁADANIE KOLUMNY HULAJNOGI:

1. Podnieś pierścień podtrzymujący, aby go poluzować.
2. Otwórz zacisk.
3. Opuść zacisk, a następnie kolumnę.

### DOJŚCIE DO BATERII I SILNIKA ORAZ ICH AKTYWACJA

Zarówno bateria, jak i silnik, są już zainstalowane i podłączone do urządzenia. Możesz uzyskać do nich dostęp, podnosząc platformę hulajnogi. Podłącz złącze, aby aktywować obwód elektroniczny.



## KALIBRACJA HAMULCÓW

Hamulec wymaga regularnej kalibracji.

- Hamulce muszą znajdować się w odległości ok 5-6 mm od rączki kierownicy.
- Wejź na hulajnogę, aby sprawdzić odległość między kierownicą a hamulcem.
- Jeśli dystans między nimi jest zbyt duży, przekręć nakrętkę hamulca (A), aby go wyregulować.

A



Żeby skalibrować napięcie linki hamulcowej, wyreguluj nacisk śruby (B) na tylnym kole. Dzięki temu koło będzie swobodnie się obracać w czasie jazdy, a hamulec skutecznie i natychmiastowo zatrzyma pojazd podczas hamowania.

B



**UWAGA:** za każdym razem, kiedy dokonujesz kalibracji, dokręcaj przeciwnakrętkę.

## 5. Obsługa urządzenia

### PRZYCISKI

- Włącznik: przytrzymaj ten przycisk przez parę sekund, aby włączyć lub wyłączyć hulajnogę.
- Akcelerator: użyj go, aby wprawić hulajnogę w ruch i przyspieszać.
- Hamulec: przytrzymaj go, aby zahamować.
- Tryb: dwukrotnie naciśnij na ten przycisk, aby dopasować ustawienia prędkości.

Możesz wybrać spośród następujących opcji:

- Tryb ECO: na wyświetlaczu pokaże się ECO. (do 6 km/h)
- Tryb COMFORT: na wyświetlaczu pokaże się COMFORT. (do 20 km/h)
- Tryb SPORT: na wyświetlaczu pokaże się S+. (do 25 km/h)
- Przednie i tylne światło: naciśnij jeden raz przycisk trybu, aby włączyć światło. Tylne światło zawsze jest włączone. Aby wyłączyć światła, naciśnij jeden raz przycisk trybu.

**UWAGA:** tylne światło mruga podczas hamowania.

### WYŚWIETLACZ

- ODO: całkowity przebieg w km
- TRIP: przebieg od momentu włączenia hulajnogi
- Stan baterii
- Prędkość (km/h)

### ŁADOWANIE BATERII

**UWAGA:** najpierw upewnij się, czy urządzenie jest wyłączone.

A. Otwórz osłonkę portu ładowania znajdującego się po prawej stronie pojazdu i podłącz koniec zasilacza z 3 złączami.

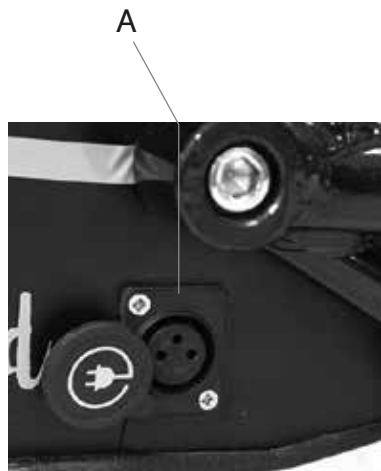

B. Podłącz drugi koniec zasilacza do gniazdka. Kontrolka podczas ładowania będzie świecić na czerwono, kiedy bateria całkowicie się naładuje, kontrolka zmieni kolor na zielony.

### **WAŻNE:**

- Pojazd zostaje doręczony użytkownikowi już naładowany, mimo to zalecamy doładowanie go przez 6-8 godzin przed pierwszym użyciem.
- Radzimy także ładowanie go po każdym użyciu oraz przed schowaniem.
- Unikaj całkowitego rozładowywania baterii, aby zapobiec jej uszkodzeniu.

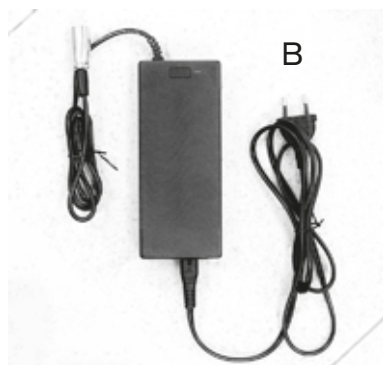

### **UŻYWANIE AKCELERATORA I HAMULCÓW**

Akcelerator znajduje się po prawej stronie kierownicy.

1. Przekręć akcelerator (1) do siebie, aby przyspieszyć i popuść go, aby zwolnić.
2. Naciśnij którąkolwiek z dwóch dźwigni hamulcowych, aby zahamować hulajnogę.

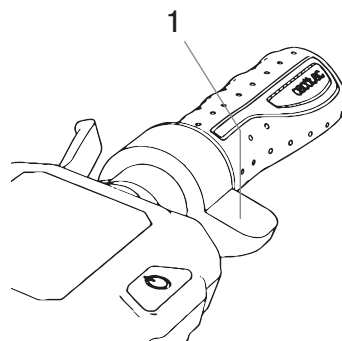

## **6. Czyszczenie i konserwacja**

### **CZYSZCZENIE**

- Możesz umyć pojazd przy pomocy gładkiej ściereczki oraz wody z mydłem.
- Po myciu dokładnie osusz jego metalowe elementy, aby nie zardzewiały.

### **OGÓLNE CZYNNOŚCI KONSERWACYJNE**

- Czynności konserwacyjne pojazdu muszą być przeprowadzane zawsze przez wykwalifikowany personel.
- Używaj wyłącznie oryginalnych części zamiennych.
- Wszelkie czynności związane z naprawą można przeprowadzać tylko, jeśli pojazd jest wyłączony i wsparty na nóżce.

## CZYNNOŚCI KONTROLNE, KTÓRE NALEŻY REGULARNIE WYKONYWAĆ

- Po upadku sprawdź, czy akcelerator działa poprawnie. Aby to zrobić, spróbuj kilka razy przyspieszyć i zwolnić.
- Co jakiś czas sprawdzaj działanie hamulców. Ręcznie wpraw pojazd w ruch popychając go i naciśnij hamulec, aby sprawdzić jego poprawne funkcjonowanie.
- Weryfikuj położenie i mocowanie wszystkich elementów pojazdu.
- Weryfikuj stan opon i ciśnienie opon.
- Sprawdzaj zużycie hamulców i linek akceleratora.

## 7. Rozwiązywanie problemów

BŁĄD	PRZYCZYNA	ROZWIĄZANIE
Silnik nie działa.	Bateria nie jest podłączona.	Sprawdź złącza.
	Niski stan baterii.	Naładuj baterię.
	Problem z elektroniką.	Sprawdź wszystkie złącza.
Tylne koło nie obraca się.	Błąd silnika.	Sprawdź działanie silnika.
Silnik wyłącza się podczas jazdy.	Silnik jest przegrzany.	Zwolnij akcelerator i odczekaj, aż silnik się schłodzi.
Po naładowaniu baterii pojazd się wyłącza.	Bateria nie jest całkowicie naładowana.	Naładuj baterię.
Błąd baterii	Bateria jest zużyta bądź nie działa poprawnie	Wymień baterię
	Bateria zamarzła	Umieść baterię w ciepłym miejscu, aby przywrócić ją do normalnego stanu.
Pojazd nagle zawiesza się, kiedy jest uruchomiony	Błąd bezpiecznika	Wymień bezpiecznik.
	Przewód jest uszkodzony.	Sprawdź i napraw lub wymień przewód.
Bateria nie ładuje się	Bateria zużyta się.	Wymień baterię.
	Ładowarka jest zepsuta.	Wymień ładowarkę.

## 8. Dane techniczne

Wskaźnik efektywności	Pozycja	Dane techniczne
Wymiary	dług. x szer. x wys. (mm) Wymiary po złożeniu (mm)	1180x473x1212(mm) 1180x473x510 (mm)
Masa produktu	Masa hulajnogi gotowej do pracy (z akumulatorem)	28 kg
Wymagania rowerowe	Obciążenie maksymalne Wiek użytkownika Wzrost użytkownika	120 kg 16-50 130-200 cm
Parametry pojazdu	Prędkość maksymalna Maksymalna odległość na jednym ładowaniu Maks. kąt wzniesienia Zalecane nawierzchnie Temperatura pracy Temperatura przechowywania IP	25 km/godz ECO: do 50 km; D: 32 km; S +: 28 km około 15% Nawierzchnia cementowa i asfaltowa, awierzchnia z płyt chodnikowych, różnice poziomów nie powinny przekraczać 1 cm, kanały w nawierzchni powinny mieć szerokość nie większą niż 5 cm 0 - 45°C 0 - 45°C IPX4
Akumulator	Napięcie znamionowe Pojemność akumulatora Napięcie ładowania	36V 10,4 Ah 42V
Silnik	Moc znamionowa	500W bezszczotkowy
Ładowarka	Napięcie wejściowe Znamionowe napięcie wyjściowe Prąd znamionowy Czas ładowania	100-240V 42V 1,7A około 6-7 godz.



**Przetwarzanie urządzenia elektrycznego lub elektronicznego na koniec jego okresu użytkowania (dotyczy wszystkich krajów Unii Europejskiej i innych systemów europejskich z oddzielnym systemem zbiórki odpadów)**

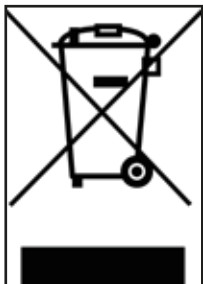

Ten symbol na produkcie lub na opakowaniu wskazuje, że produkt nie powinien być traktowany jako zwykły odpad z gospodarstwa domowego, ale powinien być przekazany do odpowiedniego punktu zbiórki w celu recyklingu sprzętu elektrycznego i elektronicznego (WEEE).

Zapewnienie prawidłowej utylizacji tego produktu pomoże zapobiec potencjalnym negatywnym skutkom dla środowiska i zdrowia, które w przeciwnym razie mogłyby być spowodowane jego niewłaściwą utylizacją. Recykling materiałów pomaga chronić zasoby naturalne.

W celu uzyskania bardziej szczegółowych informacji na temat recyklingu tego produktu należy skontaktować się z lokalnym urzędem miejskim, lokalnym serwisem utylizacji odpadów lub punktem sprzedaży, w którym produkt został zakupiony.

W szczególności konsumenci są zobowiązani do nieusuwania WEEE jako odpadów komunalnych, ale muszą uczestniczyć w selektywnej zbiórce tego rodzaju odpadów za pośrednictwem dwóch sposobów ich dostarczenia:

1) w miejskich punktach zbiórki (zwanymi również Stanowiskami ekologicznymi, wyspami ekologicznymi), bezpośrednio lub poprzez miejskie punkty zbiórki, o ile są one dostępne;

2) w punktach sprzedaży nowego sprzętu elektrycznego i elektronicznego. Tutaj bardzo mały WEEE może być dostarczony bezpłatnie (z najdłuższym bokiem krótszym niż 25 cm), podczas gdy większy WEEE może być dostarczony w trybie 1 na 1, tzn. poprzez dostarczenie starego produktu przy zakupie nowego z tymi samymi funkcjami.

W przypadku nielegalnego pozbywania się sprzętu elektrycznego lub elektronicznego mogą być stosowane kary przewidziane w obowiązujących przepisach dotyczących ochrony środowiska (obowiązujące tylko w Polsce).

Jeżeli WEEE zawiera baterie lub akumulatory, muszą one zostać usunięte i poddane selektywnej zbiórce.





## **Przetwarzanie zużytych akumulatorów (mające zastosowanie we wszystkich krajach Unii Europejskiej i w innych europejskich systemach selektywnej zbiórki)**



Ten symbol na produkcie lub na opakowaniu oznacza, że akumulator nie powinien być uważany za zwykły odpad z gospodarstwa domowego. Na niektórych typach akumulatorów ten symbol może być stosowany w połączeniu z symbolem chemicznym.

Symbole chemiczne: rtęć (Hg) lub ołów (Pb) są dodawane, jeśli bateria zawiera więcej niż 0,0005% rtęci lub 0,004% ołowiu.

Poprzez zapewnienie, że akumulatory są utylizowane w sposób prawidłowy, pomożesz zapobiec potencjalnym negatywnym skutkom dla środowiska i zdrowia, które w przeciwnym razie mogłyby być spowodowane niewłaściwą utylizacją. Recykling materiałów pomaga chronić zasoby naturalne. W przypadku produktów, które ze względów bezpieczeństwa, wydajności lub ochrony danych wymagają stałego połączenia z wewnętrzną baterią/akumulatorem, powinny być wymieniane wyłącznie przez wykwalifikowany personel serwisowy.

Po zakończeniu okresu użytkowania przekazać produkt do odpowiednich punktów zbiórki w celu utylizacji sprzętu elektrycznego i elektronicznego: gwarantuje to prawidłowe postępowanie z akumulatorem znajdującym się w środku.

W celu uzyskania bardziej szczegółowych informacji na temat utylizacji zużytego akumulatora lub produktu należy skontaktować się z lokalnym urzędem miejskim, lokalnym serwisem utylizacji odpadów lub punktem sprzedaży, w którym je zakupiono.

Zgodnie z rozporządzeniem legislacyjnym 49/2014 produkt jest objęty systemem zarządzania zużytym sprzętem elektrycznym i elektronicznym (selektywna zbiórka).

## OSTRZEŻENIA

Przed rozpoczęciem korzystania z produktu dokładnie zapoznaj się z treścią instrukcji obsługi.

Nazwa produktu: Scrambler Ducati CROSS-E

Typ produktu: hulajnoga elektryczna

Rok produkcji: 2020



- Uwaga: Do ładowania niniejszej hulajnogi elektrycznej używaj **WYŁĄCZNIE** dostarczonej ładowarki oznaczonej symbolem ZH42V1.7ALi, o napięciu wyjściowym: 41,5 V – 1,7 A.
- Korzystanie z ładowarki innego typu niesie z sobą ryzyko uszkodzenia produktu, może również stanowić zagrożenie dla użytkownika.
- Nigdy nie ładuj urządzenia bez nadzoru.
- Czas ładowania urządzenia nie powinien przekraczać czterech godzin. Przerwij ładowanie po czterech godzinach.
- Urządzenie może być ładowane wyłącznie w temperaturach od 0°C do 45°C.
- W przypadku ładowania w niższych lub wyższych temperaturach istnieje ryzyko, że akumulator będzie mniej wydajny, co może spowodować uszkodzenie produktu i obrażenia ciała.
- Produkt może być używany wyłącznie w temperaturach od -10°C do 45°C.
- W przypadku używania hulajnogi w niższych lub wyższych temperaturach istnieje ryzyko, że akumulator będzie mniej wydajny, co może spowodować uszkodzenie urządzenia i obrażenia ciała.
- Urządzenie należy przechowywać w temperaturze od 0°C do 35°C (optymalna temperatura przechowywania to 25°C)
- Ładuj i przechowuj w suchym miejscu na otwartej przestrzeni z dala od paliw (tj. wszelkich substancji łatwopalnych).
- Nie ładuj w słońcu lub w pobliżu otwartego ognia.
- Nie ładuj hulajnogi tuż po użyciu. Przed ładowaniem poczekaj, aż urządzenie ostygnie.
- Jeśli wyjeżdżasz, na przykład na urlop i powierzasz urządzenie osobom trzecim, pozostaw hulajnogę częściowo naładowaną (20-50% naładowania). Urządzenie częściowo naładowane.
- Urządzenie jest często dostarczane częściowo naładowane. Pozostaw je w tym stanie aż do pierwszego wykorzystania.



## Deklaracja zgodności

Nazwa producenta: MAIWAY INDUSTRY CO., LTD.

Niżej podpisany

Nazwa firmy: M.T. Distribution S.r.l.

Adres: Via Bargellino 10, 40012 Calderara di Reno (BO), Włochy

# poświadcza

że projekt i wykonanie niniejszego produktu

Marka produktu:	SCRAMBLER DUCATI
Nazwa produktu:	MW21 / Scrambler Ducati CROSS-E
Rodzaj produktu:	Hulajnoga elektryczna

Jest zgodny z następującymi specyfikacjami produktu:

Dyrektywa MD: 2006/42/WE; Dyrektywa LVD: 2014/35/UE; Dyrektywa EMC: 2014/30/UE

Normy bezpieczeństwa:

EN 14619: 2015

EN 60335-1:2012+A11:2014/AC:2014

EN 60335-2-29:2004+A2:2010

EN 55014-1:2017,

EN 55014-2:2015,

EN IEC 61000-3-2:2019,

EN 61000-3-3:2013

Imię i nazwisko: Alessandro Summa

Stanowisko: Dyrektor zarządzający

Firma: M.T. Distribution S.r.l.

Adres: Via Bargellino 10, 40012 Calderara di Reno (BO), Italy

Data: 28/04/2020

Alessandro Summa  
Dyrektor zarządzający

**M.T. DISTRIBUTION SRL**  
Via Bargellino, 10 b/c  
40012 CALDERARA di RENO (BO)  
FICOR Fis. 01119840377  
NOME COGNOME, QUALIFICA  
TIMBRO AZIENDALE

# CROSS-E

elektrische scooter

Instructiehandleiding

# 1. Onderdelen en componenten

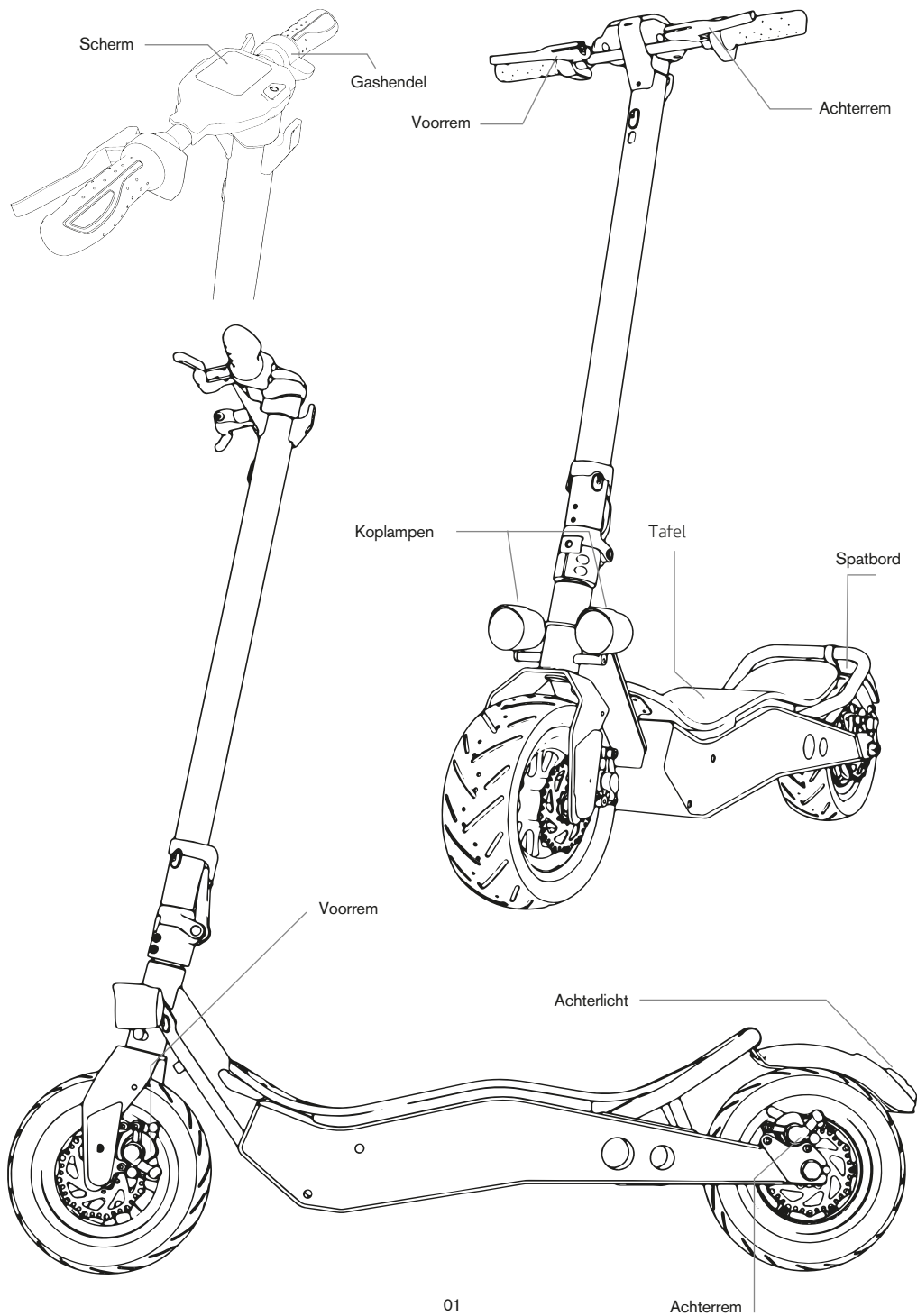

## 2. Veiligheidsinstructies

Lees de volgende instructies aandachtig voordat u het product gebruikt. Bewaar deze handleiding voor toekomstige raadplegingen of nieuwe gebruikers.

- Het bedrijf zal geen enkele verantwoordelijkheid nemen in het geval van verkeerd gebruik van het product of het niet naleven van zowel de verkeersregels als de instructies in deze handleiding.
- Deze elektrische step is geen speelgoed. Gebruik het met aandacht en respect voor anderen en uzelf.
- Raadpleeg de huidige wetgeving betreffende het gebruik van dit type product alvorens de step te gebruiken en houd u aan de lokale verkeersregels. Rijd op een beschaafde manier en let op personen en obstakels in uw omgeving om ongelukken te vermijden.
- Gebruik altijd de aanbevolen kleding, een vastgemaakte helm, bril, handschoenen, schoenen, kniebeschermers en elleboogbeschermers die geschikt zijn voor dit type step.
- De afmetingen van het voertuig moeten evenredig zijn met de grootte van de gebruiker. De persoon die deze step bestuurd moet in staat zijn om makkelijk beide voeten op de grond te zetten terwijl hij op het zadel zit.
- Zorg ervoor dat de step op een vlak en veilig oppervlak staat als u de step neerzet of parkeert.
- De maximale toegestane lading op het product is 120 kg.
- Dit product mag niet gebruikt worden door meer dan 1 persoon tegelijk.
- Het verkeerd gebruiken van het product of het niet naleven van de instructies in deze handleiding kunnen ernstige schade veroorzaken en de dood tot gevolg hebben.
- Neem contact op met de Technische Ondersteuningservice om ernstige onderhoudsproblemen op te lossen. Probeer niet om zelf het product uit elkaar te halen of te repareren.
- Houd de batterij buiten het bereik van vuur of warmtebronnen. Vermijd het gebruik van defecte batterijen.
- Ga niet op het product zitten en sta niet toe dat iemand anders dat doet als het product stilstaat.
- Rijd niet 's nachts met het voertuig.
- In het geval dat de gebruiker die het product gaat gebruiken niet vertrouwd is met het besturen van dit type voertuigen, dan wordt het aangeraden dat de gebruiker fundamentele instructies krijgt van een volwassene alvorens het eerste gebruik en betreffende de volgende aspecten:
  1. Versnellen
  2. Vertragen
  3. Remmen
  4. Fundamentele richtlijnen omtrent het besturen

- Controleer de remmen, de bandenspanning, de conditie van de banden en de versneller voor ieder gebruik. Als u ongewone geluiden hoort of een andere onregelmatigheid detecteert, gebruik dan niet het product en neem contact op met de Technische Ondersteuningsservice.
- Het is niet toegestaan om de step op welke manier dan ook aan te passen. Dit zou zijn rendement kunnen veranderen, zijn structuur beschadigen of schade kunnen veroorzaken.
- Zorg ervoor dat het product is uitgeschakeld alvorens het te parkeren.
- Rijd niet met het voertuig door de regen, sneeuw of vochtige omstandigheden.
- Vermijd dat de elektrische onderdelen van het voertuig in contact komen met water of andere vloeistoffen. Vermijd het gebruik van de step nabij rivieren of meren.
- Houd toezicht over kinderen om ervoor te zorgen dat ze niet kunnen spelen met het product. Strikt toezicht is noodzakelijk als het product gebruikt wordt door of in de buurt van kinderen.
- Bezoek de website voor informatie, technische ondersteuning en assistentie  
**[www.ducatiurbanemobility.it](http://www.ducatiurbanemobility.it)**

## **CORRECT GEBRUIK VAN HET VOERTUIG**

- Draag geen losse kleding, sjalen, kettingen of andere objecten met kettingen of lange koorden.
- Rijd niet met objecten in uw zakken.
- Rijd niet met objecten in uw handen of in uw mond.
- Neem geen andere personen of objecten mee op het voertuig.
- Steun niet met uw voeten op de vloer tijdens het rijden.
- Stap niet van het voertuig af als het ingeschakeld is.
- Voer geen sprongen of stunts uit met het voertuig.
- Het is niet toegestaan om te lezen, schrijven, drinken of eten tijdens het rijden.
- Luister niet naar muziek tijdens het rijden.
- Vermijd het gebruik van de step op onstabiele of gevaarlijke oppervlakken zoals wegen met gaten in het wegdek of hoogteverschillen.
- Rijd niet onder invloed van drugs of alcohol, als u zich moe voelt of wanneer uw staat van bewustzijn of reactievermogen gewijzigd zouden kunnen zijn.
- Rijd niet met het voertuig in vreemde posities en gebruik niet uw voeten om te remmen.

### 3. Waarschuwing

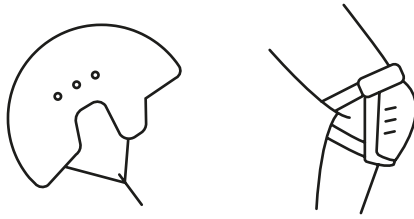

De veiligheidsvoorzorgsmaatregelen moeten gevolgd worden alvorens de step te gebruiken.  
Gebruik gecertificeerde veiligheidshulpmiddelen zoals helmen of kniebeschermers.



Gebruik de step niet in de regen.



De step mag niet gebruikt worden door meer dan één persoon tegelijkertijd.

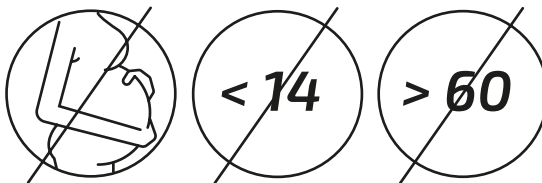

Personen jonger dan 14 jaar, ouder dan 60 jaar en zwangere vrouwen  
mogen dit product niet gebruiken.



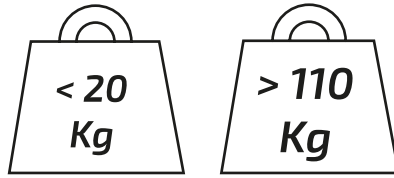

Minimaal toegestaan gewicht: 20 kg. Maximaal toegestaan gewicht: 120 kg.

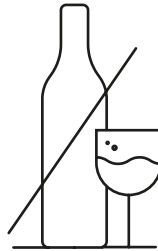

Bestuur de step niet als u gedronken heeft of medicamenten heeft genomen.



Gebruik niet uw mobiele telefoon en luister geen muziek tijdens het besturen van de step.

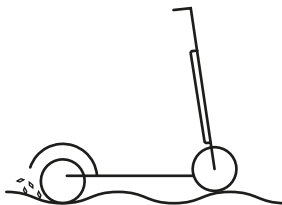

Let goed op als u rijdt over zand, plassen, modder, ijs, sneeuw of trappen en als het donker is of de ondergrond nat is.



Gebruik de step niet op gevaarlijke plaatsen waar zich ontvlambare of ontplofbare stoffen, vloeistoffen of vuiligheid zouden kunnen bevinden.

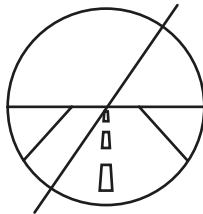

Deze step is niet ontworpen om gebruikt te worden op autowegen of snelwegen. Raadpleeg de huidige wetgeving van uw gemeente betreffende de plaatsen waar het is toegestaan om de step te gebruiken.

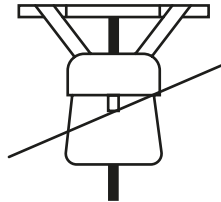

Hang geen zware objecten aan het stuur.

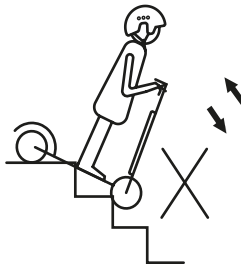

Vermijd het oplopen of afdalen van trappen met de step.

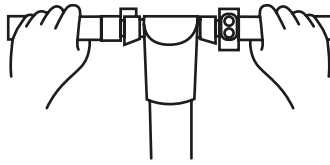

Rijd altijd met twee handen aan het stuur.

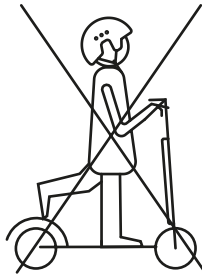

Rijd niet met slechts één voet op de step.

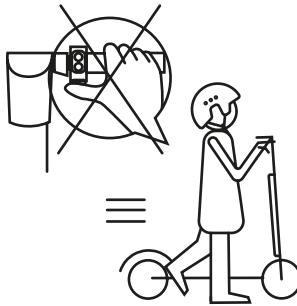

Druk niet op de versneller als u naast de step loopt.

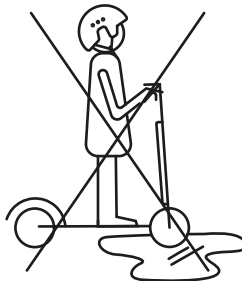

Non condurre su Rijd niet door plassen of natte oppervlakken. né superfici bagnate.

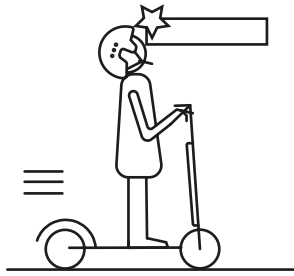

Pas op uw hoofd als u door besloten ruimtes of openingen rijdt, zoals een deur.

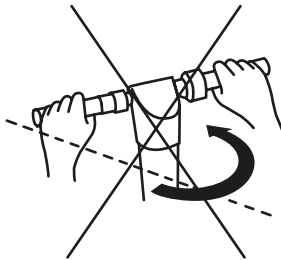

Als u op hoge snelheid rijdt, draai dan niet abrupt aan het stuur.

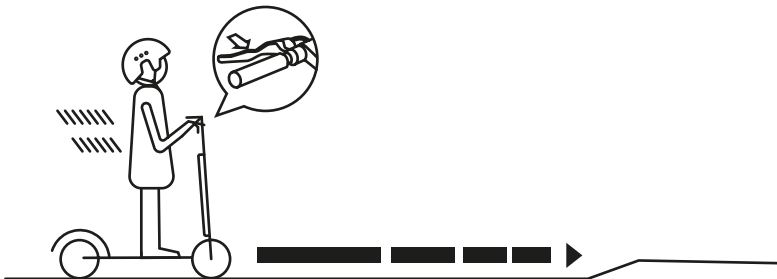

Begin met remmen op voldoende afstand van obstakels, bochten en gebieden met een veranderende ondergrond. Vergeet niet om de versneller los te laten alvorens te remmen.

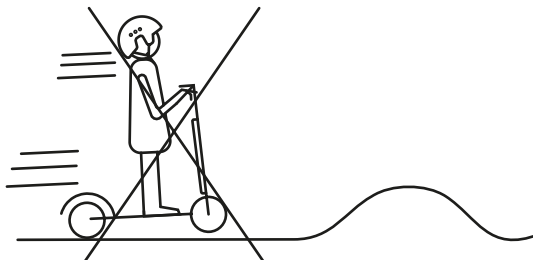

Rijd niet met hoge snelheid over obstakels zoals treden, stoepranden of verkeersdrempels.

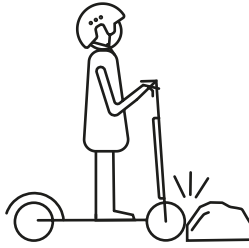

Raak geen obstakels met de wielen.

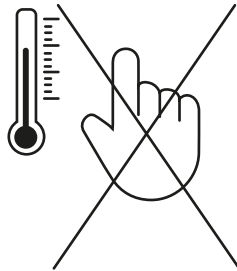

Raak de motorbehuizing niet aan direct na gebruik van de step, omdat de motor warm zou kunnen zijn.



Houd een veilige afstand van minimaal 5m van andere voertuigen.

## 4. Het product in elkaar zetten en aanpassen

**OPMERKING:** Het voertuig wordt opgevouwen en met het stuur gedemonteerd geleverd.

### VOUW DE MAST OPEN:

1. Til de stang op, plaats het vouwlijpje in de gesloten positie en laat de klemring zakken om het lipje vast te houden.
2. Pas de rem aan met een M6 steeksleutel.
3. Maak de handvaten vast en pas ze aan. Let op de draairichting.

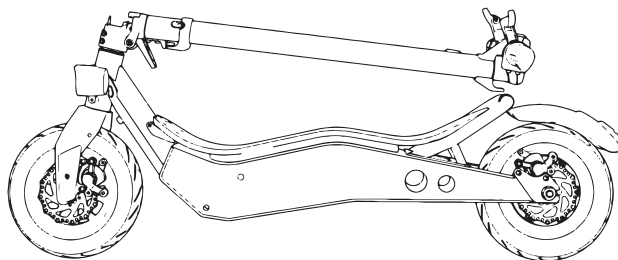

### VOUW DE MAST OP:

1. Omhoog de bevestigingsring om de hefboom van de vouwscharnier los te maken.
2. Open de hefboom van de vouwscharnier.
3. Open de vouwscharnier en laat het stuur naar beneden zakken.

### TOEGANG EN ACTIVATIE VAN DE BATTERIJ EN DE MOTOR

Zowel de batterij als de motor zijn al geïnstalleerd en aangesloten. Til het board voor de voetondersteuning op om toegang te krijgen tot deze componenten. Verbind de aansluiting om het elektronisch circuit te activeren.



## DE VOORSTE EN ACHTERSTE REM AFSTELLEN

Het handvat van de rem moet regelmatig bijgesteld worden.

- Het handvat moet ongeveer 5-6 mm van de handgreep van het stuur verwijderd zijn.
- Ga op het voertuig zitten om de afstand tussen de handgreep en het handvat van de rem te controleren.
- Als de afstand groter is dan aangeraden, draai dan aan de sluitring (A) van het handvat van de rem om de afstand aan te passen.

A



Om de spanning in de kabel van de rem aan te passen, verstel de bout (B) in het achterwiel. Dit zorgt ervoor dat het wiel makkelijk kan draaien als de rem niet gebruikt wordt en dat het voertuig meteen tot stilstand gebracht kan worden als de rem geactiveerd wordt.

B



**OPMERKING:** na elke verstelling, draai de bevestigingsmoer vast.

## 5. Werking

### KNOPPEN

- Aan/uit knop: houd deze knop ingedrukt gedurende enkele seconden om de step in of uit te schakelen.
- Versneller: gebruik de versneller om de step te starten en om te versnellen.
- Rem: knijp deze in om te stoppen.
- Functie: dubbelklik op deze knop om de snelheid aan te passen.

Kies tussen:

- ECO-modus - Het display toont ECO.
  - COMFORT-modus - Op het display verschijnt D.
  - SPORT-modus - Op het display verschijnt S +.
- Koplamp voor en achter: druk op de functieknop om het voorlicht aan te zetten. Als de lichten zijn ingeschakeld, druk dan opnieuw op de functieknop om ze uit te zetten.

**OPMERKING:** tijdens het remmen zal het achterlicht knipperen.

### SCHERM

- ODO: Totaal km
- TRIP: Km afgelegd sinds de step was ingeschakeld
- Batterijniveau
- Snelheid (Km/h)

### DE BATTERIJ OPLADEN

**OPMERKING:** zorg ervoor dat het apparaat uitgeschakeld is.

A. Open het klepje van de oplaadpoort dat zich aan de rechterkant van het voertuig bevindt en steek de drie-pins aansluiting van de adapter in de oplaadpoort.

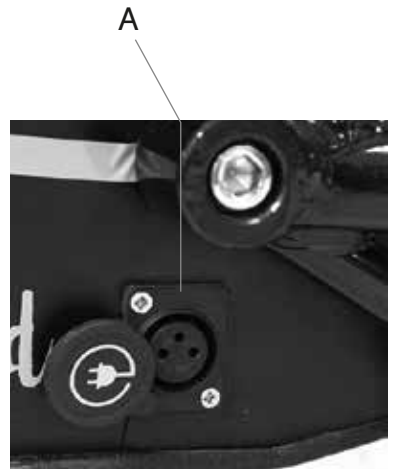



B. Stop de stekker aan het andere uiteinde van de voedingskabel in een stopcontact. Het indicatielampje zal rood oplichten tijdens het opladen en zal groen worden als de batterij volledig opgeladen is.

#### **OPMERKING:**

- Het apparaat wordt opgeladen geleverd. Echter, het wordt aangeraden om het apparaat op te laden voor 6 tot 8 uur alvorens het voor de eerste keer te gebruiken.
- Het wordt ook aangeraden om het apparaat op te laden na elk gebruik en voordat u het apparaat opbergt.
- Laat de batterij niet volledig leeg gaan om te vermijden dat de batterij beschadigd raakt.

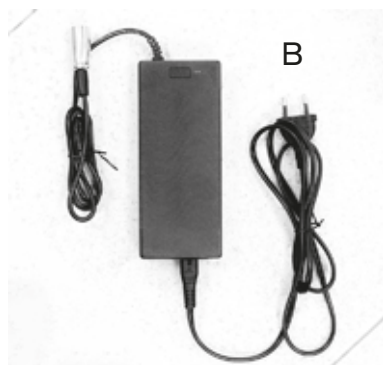

#### **DE VERSNELLER EN REMMEN BEDIENE**

De versneller bevindt zich bij de rechterhandgreep van het stuur.

1. Draai de versneller (1) naar u toe om te versnellen en laat hem los om te vertragen.
2. Gebruik een van de twee remhendels om de scooter te remmen.

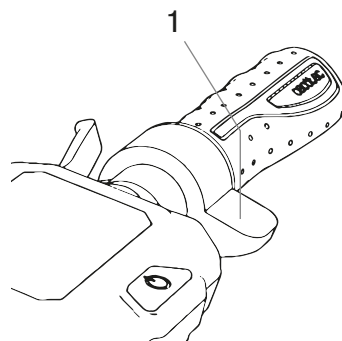

## **6. Schoonmaken en onderhoud**

#### **SCHOONMAKEN**

- Maak het voertuig schoon met een zachte doek, water en zeep als dat nodig is.
- Na het schoonmaken, maak de metalen onderdelen grondig droog, omdat deze zouden kunnen corroderen of oxideren.

#### **ALGEMEEN ONDERHOUD**

- Het onderhoud van het product moet altijd uitgevoerd worden door gekwalificeerd personeel.
- Gebruik altijd originele reserveonderdelen van Cecotec.
- Elk type reparatie moet uitgevoerd worden als het voertuig ondersteund wordt door een standaard en uitgeschakeld is.

## TESTS DIE UITGEVOERD MOETEN WORDEN

- Na een val, controleer of de versnellingshandgreep correct werkt. Probeer meerdere keren te versnellen en te vertragen om dit te controleren.
- Controleer af en toe of de remmen correct werken. Beweeg het voertuig door vooruit te stappen met uw voeten en rem abrupt om er zeker van te zijn dat de remmen werken.
- Controleer of alle onderdelen van het voertuig geïnstalleerd zijn en op een veilige manier vastgemaakt zijn.
- Controleer de slijtage en de spanning van de banden.
- Controleer de slijtage van de remmen en de kabels van de versneller.

## 7. Probleemoplossing

<b>FOUT</b>	<b>OORZAAK</b>	<b>OPLOSSING</b>
De motor werkt niet.	De batterij is niet aangesloten.	Controleer de verbindingen.
	De batterij is bijna leeg.	Laad de batterij op.
	Elektrisch probleem.	Controleer alle verbindingen.
Het achterwiel draait niet.	Fout in de motor.	Controleer de motor.
De motor slaat af tijdens gebruik.	Oververhitting van de motor.	Laat de versneller los en wacht totdat de motor is afgekoeld.
Het voertuig slaat af nadat het is opgeladen.	De batterij is niet volledig opgeladen.	Laad de batterij op.
Storing in de batterij.	De batterij is oud of werkt niet correct.	Plaats de batterij in een warme omgeving totdat hij weer op normale temperatuur is.
	De batterij is bevroren.	Warm de batterij op.
Het voertuig stopt plotseling tijdens gebruik.	Fout in de zekering.	Vervang de zekering.
	De kabel is beschadigd.	Controleer en repareer of vervang de kabel.
De batterij laadt niet op.	Lege batterij.	Vervang de batterij.
	De oplader van de batterij is stuk.	Vervang de oplader van de batterij.

## 8. Technische specificaties

Prestatie-index	Item	Specificaties
Dimensies	L*D*H(mm) Vouwmaat (mm)	1180x473x1212(mm) 1180x473x510 (mm)
Productgewicht	Voertuiggewicht in rijklare toestand (met accu)	28 kg
Fietsvereisten	Maximale lading Toepasselijke leeftijd Geschikte hoogte	120 kg 16-50 130-200 cm
Voertuigparameters	Volle snelheid Maximale afstand met één lading Maximale klimhoek Toepasselijk terrein Werktemperatuur Opslagtemperatuurbereik IP	25 km/h ECO: tot 50km; D: 32km; S+: 28km ongeveer 15% Cement- en asfaltverharding, vlakke kleibestrating, niet meer dan 1 cm treden, niet meer dan 5 cm breed kanaal. 0 - 45°C 0 - 45°C IPX4
Accu	Nominale volt Batterij capaciteit Laadspanning	36V 10,4 Ah 42V
Motor	Nominaal vermogen	500W borstelloos
Lader	Ingangsspanning Nominale uitgangsspanning Nominale stroom Oplaadtijd	100-240V 42V 1,7A ongeveer 6-7 uur



## **Verwerking van afgedankte elektrische en elektronische apparaten (van toepassing in alle landen van de Europese Unie en in andere Europese systemen met afzonderlijk inzamelsysteem)**

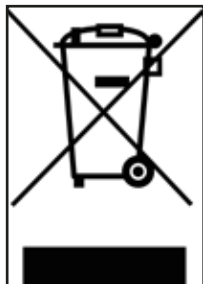

Dit symbool op het product of op de verpakking geeft aan dat het product niet als normaal huishoudelijk afval moet worden beschouwd, maar moet worden ingeleverd bij het juiste verzamel-punt voor de recycling van afgedankte elektrische en elektronische apparatuur (AEEA).

Door het product op de juiste manier af te voeren, helpt u mogelijke negatieve gevolgen voor het milieu en de gezondheid door een onjuiste afvalverwerking te voorkomen. Door materialen te recyclen, worden natuurlijke hulpbronnen bespaard.

Voor meer informatie over het recyclen van dit product kunt u contact opnemen met het gemeentekantoor, de plaatselijke afvalverwerkingsdienst of de winkel waar u het product hebt gekocht.

Consumenten zijn verplicht om AEEA niet als gemeentelijk afval af te voeren, maar om dit soort afval in te leveren bij één van deze twee inzamelpunten:

- 1) Bij de gemeentelijke inzamelpunten; het afval kan direct of via de gemeentelijke inzameldienst (indien aanwezig) worden ingeleverd;
- 2) Bij verkooppunten van nieuwe elektrische en elektronische apparatuur.

Op deze punten kunt u klein elektronisch afval (de langste zijde korter dan 25 cm) gratis inleveren. Grotere producten kunnen een-op-een worden geleverd: het afgedankte product wordt ingeleverd bij aanschaf van een nieuw product met dezelfde functie.

Als AEEA onjuist wordt afgevoerd, kunnen sancties op basis van de geldende milieuwetgeving worden toegepast (alleen geldig voor Italië).

Als AEEA batterijen of accu's bevat, moeten deze worden verwijderd en apart worden ingezameld.



## **Verwerking van lege batterijen (van toepassing in alle landen van de Europese Unie en in andere Europese systemen met afzonderlijk inzamelsysteem)**



Dit symbool op het product of op de verpakking geeft aan dat de batterij niet als normaal huishoudelijk afval kan worden beschouwd. Op sommige typen batterijen kan dit symbool worden gebruikt in combinatie met een chemisch symbool.

De chemische symbolen voor kwik (Hg) of lood (Pb) worden toegevoegd als de batterij meer dan 0,0005% kwik of 0,004% lood bevat.

Door de batterijen op de juiste manier af te voeren, helpt u mogelijke negatieve gevolgen voor het milieu en de gezondheid door een onjuiste afvalverwerking te voorkomen. Door materialen te recyclen, worden natuurlijke hulpbronnen bespaard. Bij producten die vanwege de veiligheid, prestaties of gegevensbescherming een vaste verbinding met een interne accu/batterij hebben, mag de accu of batterij alleen worden vervangen door gekwalificeerd personeel.

Lever het afgedankte product in bij verzamelpunten voor de verwerking van elektrische en elektronische apparatuur. Hierdoor wordt de interne batterij ook op de juiste manier verwerkt.

Voor meer informatie over het afvoeren van de lege batterij of van het product kunt u contact opnemen met het gemeentekantoor, de plaatselijke afvalverwerkingsdienst of de winkel waar u het product hebt gekocht.

Op basis van wetsbesluit 49/2014 valt het product onder de verwerking van afgedankte elektrische en elektronische apparatuur (AEEA) (gescheiden inzameling).

## AANWIJZINGEN

Lees de handleiding en de onderstaande instructies volledig door voordat u het product gebruikt.

Productnaam: Scrambler Ducati CROSS-E

Producttype: elektrische step

Bouwjaar: 2020



- Opmerking: gebruik voor het opladen van de elektrische step ALLEEN de meegeleverde oplader met het label ZH42V1.7ALi met de volgende uitgangsspanning: 41,5 V - 1,7 A.
- Het gebruik van een ander type oplader kan het product beschadigen of tot andere problemen leiden.
- Laad het product nooit op zonder toezicht.
- Het product mag niet langer dan vier uur worden opgeladen. Stop het opladen na vier uur.
- Het product mag alleen bij temperaturen tussen 0 °C en 45 °C worden opgeladen.
- Opladen bij lagere of hogere temperaturen kan leiden tot lagere prestaties van de accu, met mogelijke schade aan het product en persoonlijk letsel tot gevolg.
- Het product mag alleen worden gebruikt bij temperaturen tussen -10 °C en 45 °C.
- Gebruik bij lagere of hogere temperaturen kan leiden tot lagere prestaties van de accu, met mogelijke schade aan het product en persoonlijk letsel tot gevolg.
- Stal het product bij een temperatuur tussen 0 °C en 35 °C (de optimale opslagtemperatuur is 25 °C)
- Het product moet op een droge en open plek worden opgeladen en gestald, uit de buurt van brandbare stoffen.
- Laad niet op in zonlicht of in de buurt van open vuur.
- Laad het product niet onmiddellijk na gebruik op. Laat het product een uur afkoelen voordat u het oplaadt.
- Als het product voor langere tijd niet wordt gebruikt en aan derden wordt toevertrouwd, zorg dan dat het gedeeltelijk is opgeladen (20-50%). Laad het product niet volledig op.
- Het product is gewoonlijk gedeeltelijk opgeladen bij levering. Laat dit zo totdat het product klaar is voor gebruik.



## Conformiteitsverklaring

Naam van de fabrikant: MAIWAY INDUSTRY CO., LTD.

De ondergetekende

Naam importeur: M.T. Distribution S.r.l.

Adres: Via Bargellino 10, 40012 Calderara di Reno (BO), Italië

# verklaart

dat het ontwerp en de fabricage van dit product

Product merk:	SCRAMBLER DUCATI
Artikel modelnummer:	MW21 / Scrambler Ducati CROSS-E
Product type:	Elektrische scooter

Het product voldoet aan de volgende specificaties:

MD-richtlijn: 2006/42 / EG; LVD-richtlijn: 2014/35 / EU; EMC-richtlijn: 2014/30 / EU

Beveiligingsstandaard:

EN 14619: 2015

EN 60335-1:2012 + A11:2014/AC:2014

EN 60335-2-29:2004 + A2:2010

EN 55014-1:2017

EN 55014-2:2015

EN IEC 61000-3-2: 2019

EN 61000-3-3:2013

Naam: Alessandro Summa

Positie: Directeur

Bedrijf: M.T. Distribution S.r.l.

Adres: Via Bargellino 10, 40012 Calderara di Reno (BO), Italië

Datum: 28/04/2020

Alessandro Summa

Directeur

**M.T. DISTRIBUTION SRL**

Via Bargellino, 10 b/c

40012 CALDERARA di RENO (BO)

FICOR Fis. 01139840377

NUMERO UNICO 04127062372

NUMERO UNICO 04127062372

TIMBRO AZIENDALE

# **CROSS-E**

scooter elétrico

Manual de instruções



# 1. Peças e componentes

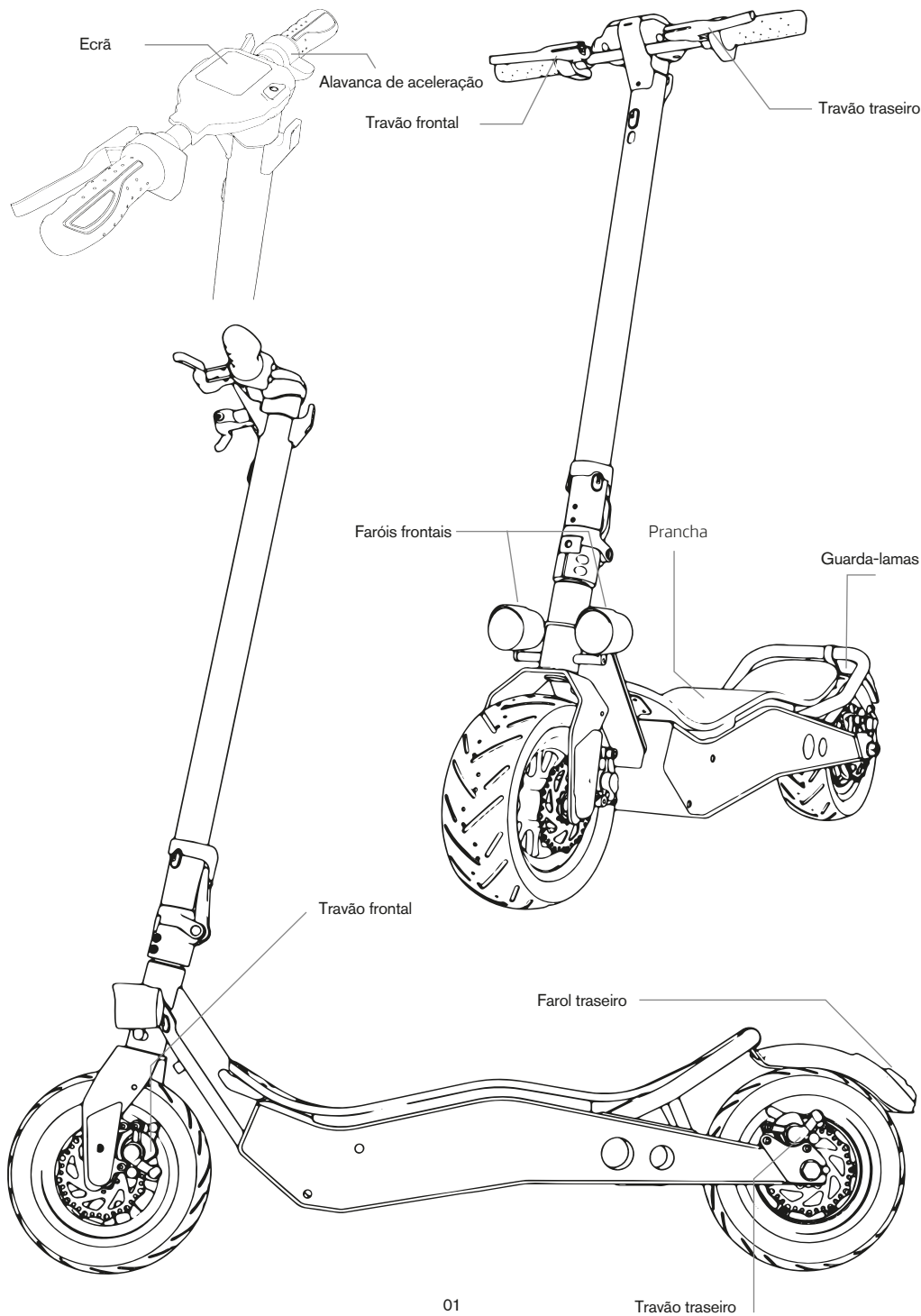

## 2. Instruções de segurança

Leia as seguintes instruções atentamente antes de usar o produto. Guarde este manual para referências futuras ou novos usuários.

- A empresa não assumirá nenhuma responsabilidade que possa surgir do mau uso do produto ou do incumprimento tanto das normas de tráfego como das instruções deste manual.
- Esta trotineta elétrica não é um brinquedo. Utilize com atenção e respeito com relação aos demais e para si mesmo.
- Verifique a normativa vigente relacionada com o uso deste tipo de veículos antes de utilizar e certifique-se de cumprir com as leis e normativas de tráfego locais. Conduza de forma civilizada e preste atenção às pessoas e aos obstáculos ao redor para evitar acidentes.
- Utilize sempre a proteção adequada, capacete apertado, óculos, luvas, joelheiras e cotoveleiras aptas para este tipo de uso.
- As medidas do veículo devem ser proporcionais ao usuário. A pessoa que conduzir este veículo deve ser capaz de colocar ambos os pés no chão facilmente enquanto estiver senta do no assento.
- Ao parar ou estacionar, certifique-se de o fazer numa superfície lisa e segura.
- A máxima carga permitida pelo produto é de 120 kg.
- Este produto não pode ser usado por mais de uma pessoa ao mesmo tempo.
- A má utilização do produto ou o não cumprimento das instruções de segurança podem causar sérios danos ou inclusive a morte.
- Para resolver problemas sérios de manutenção, entre em contacto com o Serviço de Assistência Técnica. Não tente desmontar ou reparar o produto por conta própria.
- Não deixe a bateria perto de fogo ou de outras fontes de calor. Evite utilizar baterias defeituosas.
- Não se sente nem permita que ninguém se sente na trotineta enquanto estiver parada.
- Não conduza o veículo de noite.
- Em caso de que utilize este produto e não estiver familiarizado com a condução deste tipo de veículos, recomendamos que seja instruído de forma básica por um adulto antes de:
  1. Acelerar
  2. Desacelerar
  3. Travar
  4. Pautas básicas sobre condução

- Verifique o travão, a pressão e as condições em que se encontram as rodas e o acelerador antes de cada uso. Se ouvir ruídos fora do comum ou alguma anomalia, não utilize o veículo e entre em contacto com o Serviço de Assistência Técnica.
- Não está permitido transformar a trotineta de nenhuma maneira, devido a que isto poderá afetar o rendimento ou danificar a estrutura causando danos.
- Certifique-se de desligar o produto antes de o estacionar.
- Não conduza o veículo em dias de chuva, neve ou em condições altas de humidade.
- Evite que as partes elétricas do veículo entrem em contacto com água ou outros líquidos. Evite conduzir perto de rios ou lagos.
- Supervisione as crianças de que não brinquem com o produto. É necessário dar supervisão estrita se o produto estiver a ser usado perto ou por crianças.
- Para informações, suporte técnico e assistência, visite **[www.ducatiurbanemobility.it](http://www.ducatiurbanemobility.it)**

## **USO CORRETO DO VEÍCULO**

- Não use roupas largas, cachecóis ou colares e outros acessórios com correntes ou fios compridos.
- Não conduza com objetos nos bolsos.
- Não conduza com objetos nas mãos nem na boca.
- Não leve outras pessoas nem objetos no veículo.
- Não apoie os pés no chão durante a condução.
- Não baixe do veículo enquanto estiver em movimento.
- Não dê saltos nem faça acrobacias com o veículo.
- Não leia, escreva, beba nem coma enquanto conduz.
- Não oiça música quando estiver a conduzir o veículo.
- Evite conduzir o produto em superfícies instáveis ou perigosas como estradas com buracos ou com desníveis em altura.
- Não conduza sobre efeitos de drogas ou álcool, quando se sinta cansado ou quando o seu estado de consciência e capacidade de reação possam estar afetados.
- Não conduza o veículo e posições estranhas e utilize os pés para travar.

### 3. Advertência

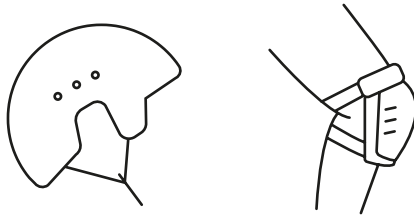

Deve seguir as precauções de segurança antes de conduzir.  
Utilize elementos de segurança como capacetes e joelheiras.



Não use o veículo de baixo da chuva.



A trotineta não pode ser usada por mais de uma pessoa ao mesmo tempo.

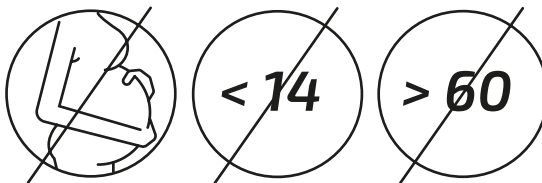

Pessoas menores de 14 anos, maiores de 60 e  
mulheres grávidas, não podem utilizar este produto.

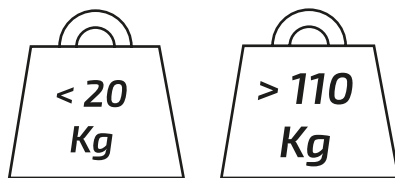

Peso mínimo permitido: 20 kg. Peso máximo permitido: 120kg.

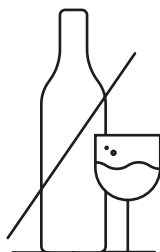

Não conduza a trotineta se bebeu álcool ou tomou medicamentos.



Não utilize o telemóvel nem escute música enquanto conduz a trotineta.

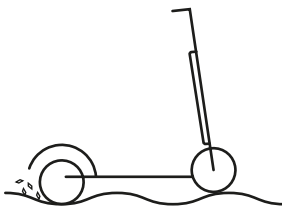

Preste especial atenção à condução quando houver areia no pavimento, charcos de água, neve ou escadas e quando estiver de noite.



Não utilize a trotineta em áreas perigosas onde possa haver substâncias inflamáveis ou explosivas, líquidos ou sujidade.

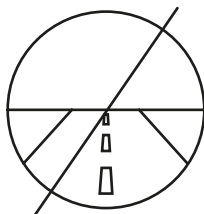

Esta trotineta não está desenhada para ser conduzida em estradas, autoestradas nem vias rápidas. Consulte a legislação vigente do seu município sobre em que zonas estão permitidas circular com a trotineta.

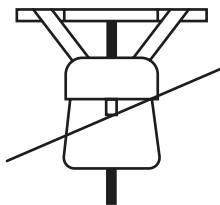

Não coloque objetos pesados sobre o volante.

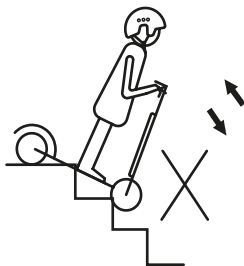

Evite subir ou descer escadas com a trotineta.

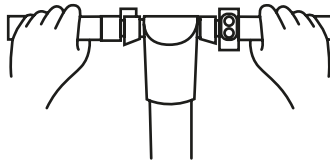

Circule sempre com as duas mãos no volante.

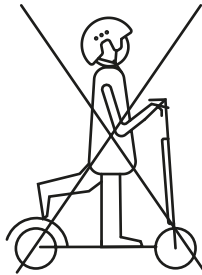

Enquanto estiver a circular, certifique-se de ter os dois pés no apoio para pés.

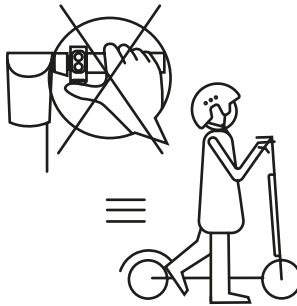

Não pressione o acelerador quando estiver ao lado da trotineta.

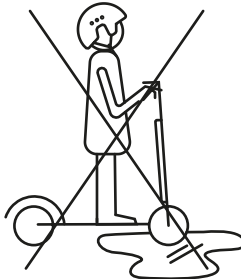

Não conduza sobre poças de água nem em pavimentos molhados.

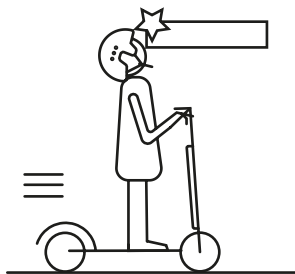

Tenha cuidado com a cabeça se passar por baixas zonas com pouca altura.

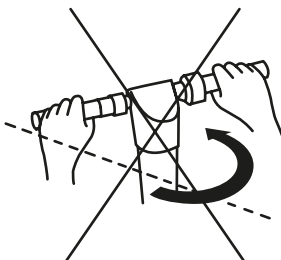

Quando circular a alta velocidade, não gire o volante de forma brusca.

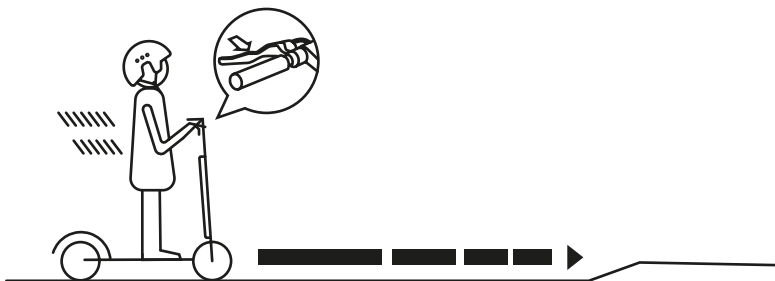

Comece a travar à suficiente distância dos obstáculos, curvas e áreas que mudem de tipo de superfície. Lembre-se de soltar o acelerador antes de travar.

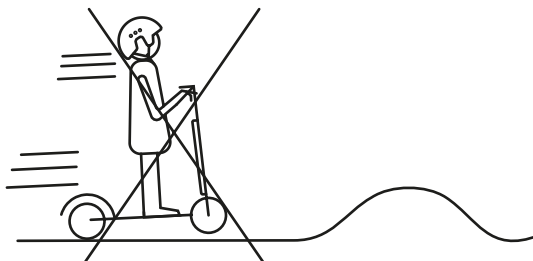

Não circule a alta velocidade sobre obstáculos como degraus.





Não choque em obstáculos.

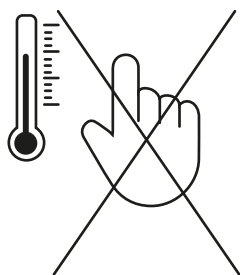

Não toque no motor imediatamente depois de circular, poderia estar a altas temperaturas.



Deve manter uma distância de segurança mínima de 5 m entre os demais veículos.

## 4. Montagem e ajustes

**AVISO:** o veículo é entregue dobrado e com o volante desmontado.

### DESDOBRAR O MASTIL:

1. Suba a barra, coloque a aba dobrável na posição fechada e abaixe o anel de fixação para segurar a aba.
2. Ajuste o travão com a chave hexagonal M6.
3. Aperte e ajuste o volante prestando atenção ao sentido de rotação.

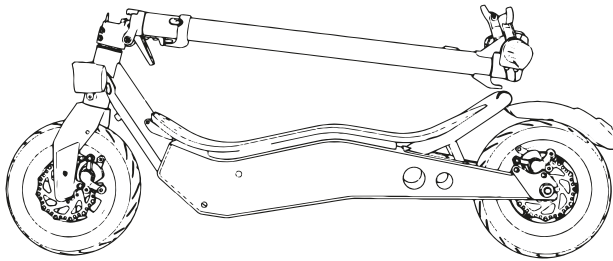

### DOBRAR O MASTIL:

1. Suba o anel de fixação para desapertar.
2. Abra a aba de dobragem.
3. Baixe a aba de desdobrar e depois a barra.

### ACESSO E ATIVAR A BATERIA E O MOTOR

Tanto a bateria como o motor estão instalados e conectados. Para aceder a qualquer uma destas peças, levante a prancha. Insira o conector para ativar o circuito elétrico.



## AJUSTE O TRAVÃO FRONTAL E TRASEIRO

O travão requer ser ajustado periodicamente.

- Os travões devem estar a uns 5-6 mm de distância do punho do volante.
- Coloque sobre o veículo para verificar a distância entre o punho do volante e o travão.
- Se a distância excede a recomendada, gire a porca do travão (A) para o ajustar..

A



Para ajustar a tensão do cabo de travagem, ajuste o parafuso (B) na roda traseira. Isto permitirá que a roda gire facilmente quando não estiver a ser usado o travão e ao mesmo tempo fará que o veículo pare imediatamente ao ativar.

B



**AVISO:** depois de cada ajuste, aperte a porca.

## 5. Funcionamento

### BOTÕES

- Interruptor de ligar: mantenha pressionado este botão durante vários segundos para ligar e desligar a trotineta.
- Acelerador: utilize para arrancar a trotineta e para acelerar.
- Travão: mantenha pressionado para parar.
- Função: clique duas vezes sobre este botão para ajustar a velocidade.

Selecione entre:

- Modo ECO - O ecrã mostrará ECO
  - Modo COMFORT - O ecrã mostrará COMFORT
  - Modo SPORT - O ecrã mostrará SPORT
- Farol dianteiro e traseiro: pressione o botão de função uma vez para ligar. Enquanto estiverem as luzes acesas, pressione outra vez o pulsador de função uma vez para as apagar.

**AVISO:** ao travar, a luz traseira piscará.

### ECRÃ

- ODO: Km totais
- TRIP: Km percorridos desde que ligou a trotineta
- Nível de bateria
- Velocidade (Km/h)

### CARGA DA BATERIA

**AVISO:** certifique-se de que o dispositivo está desligado.

A. Abra a tampa do porto de carga, situada na parte direita do veículo e insira o extremo do adaptador de potência de 3 contactos.

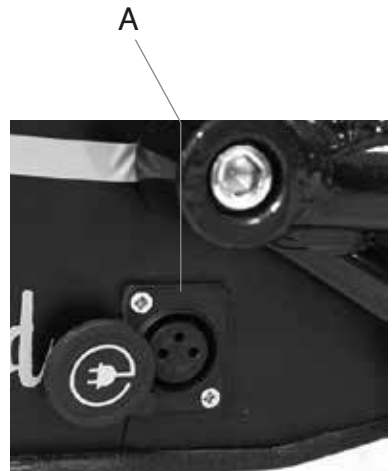

B. Conecte o cabo de alimentação a uma tomada de corrente elétrica. O indicador de bateria se iluminará a vermelho durante a carga e mudará a verde quando estiver completamente carregada.

#### **AVISO:**

- O dispositivo vem já carregado, ainda assim recomendamos carregar entre 6 e 8 horas antes do primeiro uso.
- Também recomendamos depois de cada uso antes de o guardar.
- Não permita que o veículo se carregue por completo para evitar que se danifique a bateria.

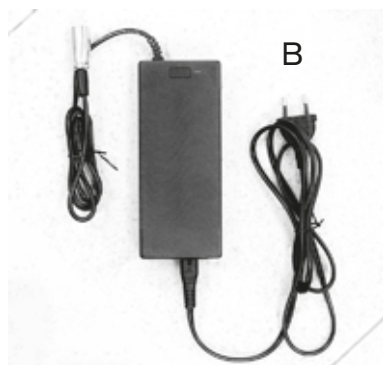

### **CONTROLO SOBRE O ACELERADOR E TRAVÕES**

O acelerador está situado no punho direito do volante.

1. Pressione o acelerador (1) para si, para acelerar e solte para desacelerar.

2. Acione qualquer das duas manetas de travagem para parar a trotineta.

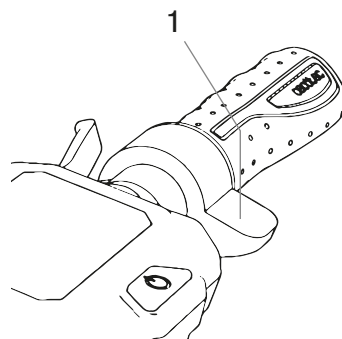

## **6. Limpeza e manutenção**

### **LIMPEZA**

- Utilize um pano suave com água e sabão se for necessário.
- Depois de o limpar, seque a fundo todas as partes metálicas que possam corroer ou oxidar.

### **MANUTENÇÃO GENERAL**

- A manutenção do produto deve ser levada a cabo sempre por pessoas qualificadas.
- Utilize sempre peças de reposição originais.
- Qualquer tipo de reparação deve ser feito com o veículo no apoio e desligado.

## PROVAS A REALIZAR

- Depois de uma queda, verifique que o punho do acelerador funciona corretamente. Para isso, acelere e desacelere várias vezes.
- Verifique que os travões funcionam corretamente. Para isso, mova o veículo empurrando manualmente e trave de repente para garantir que responde.
- Verifique que todas as partes do veículo estão na sua posição e fixe de forma segura.
- Verifique o desgaste e a tensão dos pneus.
- Verifique o desgaste dos travões e dos cabos do acelerador.

## 7. Resolução de problemas

ERROR	CAUSA	SOLUÇÃO
O motor não funciona.	A bateria não está conectada.	Verificare i connettori.
	A bateria está baixa.	Carregue a bateria.
	Problema elétrico.	Verifique todos os conectores.
A roda traseira não gira.	Erro do motor.	Verifique o motor.
O motor desliga durante o funcionamento.	Aquecimento excessivo do motor.	Solte o acelerador e espere até que arrefeça.
Depois de carregar, o veículo desliga-se.	A bateria não está carregada por completo.	Carregue a bateria.
Falha na bateria.	A bateria é velha ou não funciona corretamente.	Substitua a bateria.
	A bateria está congelada	Ponha a bateria num ambiente cálido até que se estabilize.
O veículo detém-se de repente durante o funcionamento.	Erro no fusível.	Substitua o fusível
	O cabo está danificado.	Verifique e repare ou substitua o cabo.
A bateria não se carrega.	Bateria baixa.	Substitua a bateria.
	O carregador da bateria está estragado.	Substitua o carregador da bateria.

## 8. Especificações técnicas

Índice de Performance	Item	Especificações
Dimensões	C*P*A(mm)	1180x473x1212(mm)
	Tamanho da dobra(mm)	1180x473x510 (mm)
Peso do Produto	Peso do veículo em ordem de marcha (com bateria)	28 kg
Requisitos de Ciclismo	Carga máxima	120 kg
	Idade aplicável	16-50
	Altura adequada	130-200 cm
Parâmetros do veículo	Velocidade máxima	25 km/h
	Distância máxima com uma carga	ECO: até 50km; D: 32km; S+: 28km
	Max ângulo de escalada	Cerca de 15%
	Terreno aplicável	Pavimento de cimento e asfalto, pavimento plano de argila, degraus não superiores a 1 cm, canal não superior a 5 cm.
	Temperatura de trabalho	0 - 45°C
Temperatura de armazenamento	0 - 45°C	
IP	IPX4	
Bateria	Volt avaliado	36V
	Capacidade de carga	10,4 Ah
	Tensão de carregamento	42V
Motor	Potência nominal	500W sem escova
Carregador	Tensão de entrada	100-240V
	Tensão nominal de saída	42V
	Corrente nominal	1,7A
	O tempo de carga	cerca de 6-7h



**Tratamento do dispositivo elétrico ou eletrónico em fim de vida (aplicável em todos os países da União Europeia e noutros sistemas europeus com sistema de recolha diferenciada)**

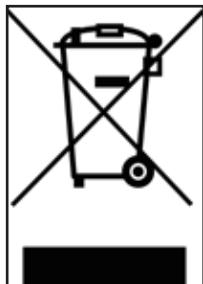

Este símbolo no produto ou na embalagem indica que o produto não deve ser considerado como resíduo doméstico normal, devendo em vez disso ser entregue num ponto de recolha apropriado para a reciclagem de equipamentos elétricos e eletrónicos (REEE).

Ao garantir que este produto seja eliminado corretamente, contribuirá para evitar possíveis consequências negativas para o ambiente e para a saúde que, de outra forma, poderiam ser causadas pela sua eliminação desadequada. A reciclagem dos materiais ajuda a conservar os recursos naturais.

Para obter informações mais detalhadas sobre a reciclagem deste produto, contacte os serviços municipais, o serviço local de eliminação de resíduos ou o ponto de venda onde o comprou.

Em particular, os consumidores têm a obrigação de não eliminar os REEE como resíduos urbanos, devendo participar na recolha diferenciada deste tipo de resíduos através de dois métodos de entrega:

- 1) Nos Centros Municipais de Recolha (também chamados ecopontos, ilhas ecológicas), diretamente ou através dos serviços municipais de recolha, quando disponíveis;
- 2) Nos pontos de venda de novos equipamentos elétricos e eletrónicos.

Aí podem ser entregues gratuitamente os REEE de muito pequenas dimensões (com o lado mais longo inferior a 25 cm), enquanto os de maiores dimensões podem ser entregues no modo 1 contra 1, ou entregando o produto antigo quando se compra um novo com funções iguais.

No caso de eliminação abusiva de equipamentos elétricos ou eletrónicos, poderão ser aplicadas sanções previstas na legislação atual de proteção ambiental (válido apenas para Itália).

Se o REEE contiver pilhas ou acumuladores, estes deverão ser removidos e sujeitos a uma recolha diferenciada específica.





## **Tratamento das pilhas gastas (aplicável em todos os países da União Europeia e noutros sistemas europeus com sistema de recolha diferenciada)**



Este símbolo no produto ou na embalagem indica que a pilha-bateria não deve ser considerada como resíduo doméstico normal. Nalguns tipos de pilhas, este símbolo pode ser usado em combinação com um símbolo químico.

Os símbolos químicos do Mercúrio (Hg) ou do Chumbo (Pb) serão adicionados se a bateria contiver mais de 0,0005% de mercúrio ou 0,004% de chumbo.

Ao garantir que as pilhas-baterias sejam eliminadas corretamente, contribuirá para evitar possíveis consequências negativas para o ambiente e para a saúde que, de outra forma, poderiam ser causadas pela sua eliminação desadequada. A reciclagem dos materiais ajuda a conservar os recursos naturais. No caso de produtos que, por razões de segurança, desempenho ou proteção de dados, exijam uma ligação fixa a uma pilha/bateria interna, esta deve ser substituída apenas por pessoal de assistência qualificado.

Entregue o produto em fim de vida útil nos pontos de recolha adequados para a eliminação de equipamentos elétricos e eletrónicos: isso garante que a bateria no seu interior também seja tratada corretamente.

Para obter informações mais detalhadas sobre a eliminação da pilha-bateria gasta ou do produto, contacte os serviços municipais, o serviço local de eliminação de resíduos ou o ponto de venda onde o comprou.

Por força do Decreto Legislativo 49/2014, o produto enquadra-se nos EEE (equipamentos elétricos e eletrónicos) com gestão de REEE (recolha diferenciada).

## AVISOS

Leia o manual na íntegra e as instruções abaixo antes de utilizar o produto.

Nome do produto: Scrambler Ducati CROSS-E

Tipo de produto: trotinete elétrica

Ano de produção: 2020



- Nota: para recarregar esta trotinete elétrica, utilize APENAS o carregador de baterias fornecido com a etiqueta ZH42V1.7ALi e a seguinte tensão de saída: 41,5 V - 1,7 A.
- A utilização de outro tipo de carregador pode danificar o produto ou apresentar outros riscos potenciais.
- Nunca carregue o produto sem supervisão.
- O tempo de carregamento do produto não deve ser superior a quatro horas. Interrompa o carregamento após quatro horas.
- O produto deve ser carregado apenas a temperaturas entre 0 °C e 45 °C.
- Se carregar a temperaturas inferiores ou superiores, existe o risco de redução do desempenho da bateria, bem como de danos no produto e lesões corporais.
- O produto deve ser utilizado apenas a temperaturas entre -10 °C e 45 °C.
- Se for utilizado a temperaturas inferiores ou superiores, existe o risco de redução do desempenho da bateria, bem como de danos no produto e lesões corporais.
- Armazene o produto a temperaturas entre 0 °C e 35 °C (a temperatura ideal de armazenamento é de 25 °C)
- Recarregue e armazene num local seco e aberto, longe de combustíveis (ou seja, de qualquer elemento inflamável).
- Não recarregue sob a luz solar ou perto de chamas abertas.
- Não recarregue o produto imediatamente após a utilização. Deixe o produto arrefecer durante uma hora antes de carregar.
- Se tiver de se ausentar durante algum tempo, por exemplo para férias, e confiar o dispositivo a terceiros, deixe-o no estado de carga parcial (20-50% de carga). Não totalmente carregado.
- Regra geral, o produto é fornecido parcialmente carregado. Deixe-o nesse estado até estar pronto para ser utilizado.



## Declaração de conformidade

Nome do fabricante: MAIWAY INDUSTRY CO., LTD.

O abaixo-assinado

Nome do importador: M.T. Distribution S.r.l.

Endereço: Via Bargellino 10, 40012 Calderara di Reno (BO), Itália

## certifica

que o design e fabricação deste produto

Marca do produto:	SCRAMBLER DUCATI
Número do modelo do item:	MW21 / Scrambler Ducati CROSS-E
Tipo de Produto:	Scooter elétrico

O produto está em conformidade com as seguintes especificações:

Diretiva MD: 2006/42 / CE; Diretiva LVD: 2014/35 / UE; Diretiva EMC: 2014/30 / UE

Padrão de segurança:

EN 14619: 2015

EN 60335-1:2012 + A11:2014/AC:2014

EN 60335-2-29:2004 + A2:2010

EN 55014-1:2017

EN 55014-2:2015

EN IEC 61000-3-2: 2019

EN 61000-3-3:2013

Nome: Alessandro Summa

Posição: CEO

Companhia: M.T. Distribution S.r.l.

Endereço: Via Bargellino 10, 40012 Calderara di Reno (BO), Itália

Encontro: 28/04/2020

Alessandro Summa

CEO

**M.T. DISTRIBUTION SRL**

Via Bargellino, 10 b/c

40012 CALDERARA di RENO (BO)

FICOR Fisco 01139840377

NUMERO UNIVOCO 04127062372

NOME COGNOME, QUALIFICA E

TIMBRO AZIENDALE

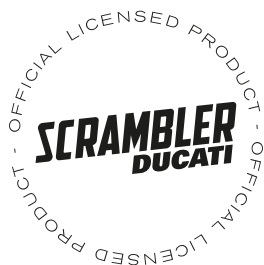

Imported and distributed by M.T. Distribution  
Calderara di Reno, Bologna  
[www.mtdistribution.it](http://www.mtdistribution.it)