

▶ ML7FNE48SP

PL Instrukcja obsługi
Pralka

USER MANUAL



AEG

SPIS TREŚCI

1. INFORMACJE DOTYCZĄCE BEZPIECZEŃSTWA.....	3
2. WSKAZÓWKI DOTYCZĄCE BEZPIECZEŃSTWA.....	5
3. OPIS URZĄDZENIA.....	7
4. DANE TECHNICZNE.....	8
5. INSTALACJA.....	9
6. WYPOSAŻENIE.....	14
7. PANEL STEROWANIA.....	15
8. POKRĘTŁO I PRZYCISKI.....	17
9. PROGRAMY.....	20
10. USTAWIENIA.....	25
11. PRZED PIERWSZYM UŻYCIEM.....	26
12. CODZIENNA EKSPLOATACJA.....	26
13. WSKAZÓWKI I PORADY.....	32
14. KONSERWACJA I CZYSZCZENIE.....	34
15. ROZWIĄZYWANIE PROBLEMÓW.....	39
16. PARAMETRY EKSPLOATACYJNE.....	43
17. KRÓTKI PRZEWODNIK.....	45
18. OCHRONA ŚRODOWISKA.....	47

Z MYŚLĄ O DOSKONAŁYCH EFEKTACH

Dziękujemy za wybór produktu AEG. Zaprojektowaliśmy go z myślą o wieloletniej bezawaryjnej pracy i wyposażyliśmy w innowacyjne rozwiązania techniczne ułatwiające życie – nie wszystkie z nich można znaleźć w zwykłych urządzeniach. Prosimy o poświęcenie kilku minut na zapoznanie się z niniejszą instrukcją, aby jak najlepiej wykorzystać możliwości urządzenia.

Przejdź na naszą witrynę internetową:



Wskazówki dotyczące użytkowania, broszury, pomoc w rozwiązywaniu problemów oraz informacje dotyczące serwisu i napraw:

www.aeg.com/support



Zarejestruj produkt, aby korzystać z lepszej obsługi serwisowej:

www.registreaeg.com



Kup akcesoria, materiały eksploatacyjne i oryginalne części zamienne do swojego urządzenia:

www.aeg.com/shop

OBSŁUGA KLIENTA I SERWIS

Należy zawsze używać oryginalnych części zamiennych.

Przed kontaktem z autoryzowanym centrum serwisowym należy przygotować poniższe dane: Model, numer produktu, numer seryjny.

Informacje można znaleźć na tabliczce znamionowej.

 Ostrzeżenie/przestroga — informacje dotyczące bezpieczeństwa

 Ogólne informacje i wskazówki

 Informacje dotyczące środowiska naturalnego

Producent zastrzega sobie możliwość wprowadzenia zmian bez wcześniejszego powiadomienia.

1. INFORMACJE DOTYCZĄCE BEZPIECZEŃSTWA

Przed przystąpieniem do instalacji i rozpoczęciem eksploatacji urządzenia należy uważnie zapoznać się z dołączoną instrukcją obsługi. Producent nie odpowiada za obrażenia ciała ani szkody spowodowane nieprawidłową instalacją lub eksploatacją urządzenia. Należy zachować instrukcję obsługi w bezpiecznym i łatwo dostępnym miejscu w celu wykorzystania w przyszłości.

1.1 Bezpieczeństwo dzieci i osób o ograniczonych zdolnościach ruchowych

- Urządzenie mogą obsługiwać dzieci po ukończeniu 8. roku życia oraz osoby o ograniczonych zdolnościach fizycznych, sensorycznych lub umysłowych bądź nieposiadające odpowiedniej wiedzy i doświadczenia, jeśli będą one nadzorowane lub zostaną poinstruowane w zakresie bezpiecznego korzystania z tego urządzenia i będą świadome związanych z tym zagrożeń.
- Dzieci w wieku od 3 do 8 lat i osoby o znacznym stopniu niepełnosprawności nie powinny zbliżać się urządzenia, jeśli nie znajdują się pod stałym nadzorem.
- Dzieci poniżej 3 roku życia nie powinny zbliżać się do urządzenia, jeśli nie znajdują się pod stałym nadzorem.
- Dzieci należy pilnować, aby nie bawiły się urządzeniem.
- Przechowywać opakowanie w miejscu niedostępnym dla dzieci lub pozbyć się go w odpowiedni sposób.
- Przechowywać detergenty poza zasięgiem dzieci.
- Dzieci i zwierzęta domowe nie powinny zbliżać się do urządzenia, gdy otworzone są jego drzwi.

- Jeśli urządzenie wyposażono w blokadę uruchomienia, zaleca się jej włączenie.
- Dzieci nie powinny zajmować się czyszczeniem ani konserwacją urządzenia bez odpowiedniego nadzoru.

1.2 Ogólne zasady bezpieczeństwa

- Nie zmieniać parametrów technicznych urządzenia.
- Urządzenie jest przeznaczone do użytku w gospodarstwie domowym oraz do podobnych zastosowań w miejscach, jak:
 - kuchnie w obiektach sklepowych, biurowych oraz innych placówkach pracowniczych;
 - do obsługi przez klientów w hotelach, motelach, obiektach noclegowych i innych obiektach mieszkalnych;
 - miejscach ogólnodostępnych, jak bloki mieszkalne lub pralnie.
- Maksymalny ciężar wsadu to 8 kg. Nie przekraczać maksymalnego ładunku danego programu (patrz rozdział „Programy”).
- Ciśnienie robocze wody w punkcie podłączenia powinno wynosić od 0,5 bara (0,05 MPa) do 8 barów (0,8 MPa).
- Wykładzina podłogowa, dywan lub mata podłogowa nie mogą zasłaniać otworów wentylacyjnych w podstawie.
- Urządzenie powinno być podłączone do sieci wodociągowej za pomocą dołączonego nowego zestawu węży lub innego nowego zestawu węży dostarczonego przez autoryzowane centrum serwisowe.
- Nie wolno używać starych przewodów.
- Jeśli przewód zasilający jest uszkodzony, musi go wymienić producent, autoryzowane centrum serwisowe lub inna wykwalifikowana osoba, aby zapobiec ryzyku porażenia prądem.

- Przed przystąpieniem do konserwacji należy wyłączyć urządzenie i wyjąć wtyczkę przewodu zasilającego z gniazda.
- Do czyszczenia urządzenia nie wolno używać wody pod ciśnieniem ani pary wodnej.
- Urządzenie należy czyścić wilgotną szmatką. Stosować wyłącznie obojętne detergenty. Nie używać produktów ściernych, myjek do szorowania, rozpuszczalników ani metalowych przedmiotów.
- Jeśli suszarkę ustawiono na pralce, należy użyć odpowiedniego zestawu łączącego zatwierdzonego przez firmę AEG (szczegółowe informacje znajdują się w rozdziale „Akcesoria – Zestaw łączący”).

2. WSKAZÓWKI DOTYCZĄCE BEZPIECZEŃSTWA

2.1 Instalacja



Urządzenie należy zainstalować zgodnie z odpowiednimi krajowymi przepisami.

- Usunąć wszystkie elementy opakowania i blokady transportowe, w tym gumową tuleję z plastikowym elementem dystansowym.
- Przechowywać blokady transportowe w bezpiecznym miejscu. Jeśli w przyszłości zajdzie potrzeba ponownego transportu urządzenia, należy zamontować blokady w celu unieruchomienia bębna, aby zapobiec wewnętrznym uszkodzeniom.
- Zachować ostrożność podczas przenoszenia urządzenia, ponieważ jest ono ciężkie. Należy zawsze stosować rękawice ochronne i mieć na stopach pełne obuwie.
- Należy postępować zgodnie z instrukcją instalacji dołączonej do urządzenia.
- Nie instalować ani nie używać uszkodzonego urządzenia.
- Nie instalować ani nie korzystać z urządzenia w miejscach, w których temperatura może spaść poniżej 0°C lub w których mogłoby być ono narażone na działanie czynników atmosferycznych.
- Podłoże, na którym będzie stało urządzenie, musi być płaskie, stabilne, odporne na działanie wysokiej temperatury i czyste.
- Zapewnić odpowiednią cyrkulację powietrza pomiędzy urządzeniem i podłogą.
- Po ustawieniu urządzenia w docelowym miejscu należy za pomocą poziomicy sprawdzić, czy jest prawidłowo wypoziomowane. W przeciwnym razie należy odpowiednio wyregulować jego nóżki.
- Nie instalować urządzenia bezpośrednio nad podłogową kratką ściekową.
- Nie rozpryskiwać wody na urządzenie i nie narażać go na nadmierny kontakt z wilgocią.
- Nie instalować urządzenia w miejscach uniemożliwiających całkowite otwarcie drzwi urządzenia.
- Nie umieszczać pod urządzeniem żadnych zamkniętych pojemników na wypadek ewentualnego wycieku wody. Skontaktować się z autoryzowanym centrum serwisowym w celu uzyskania informacji, jakich akcesoriów można używać.

2.2 Podłączenie elektryczne



OSTRZEŻENIE!

Zagrozenie pożarem i porażeniem prądem elektrycznym.

- **OSTRZEŻENIE:** Urządzenie jest przeznaczone do instalacji i jednoczesnego podłączenia do złącza uziemiającego w budynku.
- Należy używać wyłącznie prawidłowo zamontowanego gniazda elektrycznego z uziemieniem.
- Upewnić się, że parametry na tabliczce znamionowej odpowiadają parametrom znamionowym źródła zasilania.
- Nie stosować rozgałęźników ani przedłużaczy.
- Należy zwrócić uwagę, aby nie uszkodzić wtyczki ani przewodu zasilającego. Wymiany przewodu zasilającego można dokonać wyłącznie w naszym autoryzowanym centrum serwisowym.
- Podłączyć wtyczkę do gniazda elektrycznego dopiero po zakończeniu instalacji. Należy zadbać o to, aby po zakończeniu instalacji urządzenia wtyczka przewodu zasilającego była łatwo dostępna.
- Nie dotykać przewodu zasilającego ani wtyczki mokrymi rękami.
- Odłączając urządzenie, nie należy ciągnąć za przewód zasilający. Należy zawsze ciągnąć za wtyczkę sieciową.

2.3 Podłączenie do sieci wodociągowej

- Temperatura doprowadzanej wody nie może przekraczać 25°C.
- Uważać, aby nie uszkodzić węży wodnych.
- Przed podłączeniem urządzenia do nowej instalacji wodociągowej lub instalacji, z której nie korzystano przez dłuższy czas lub która była naprawiana lub do której podłączono nowe urządzenia (liczniki wody itp.), należy umożliwić wypływ wody, aż będzie ona czysta.
- Podczas pierwszego użycia urządzenia i bezpośrednio po nim

należy upewnić się, że nie ma widocznych wycieków wody.

- Jeśli wąż dopływowy jest za krótki, nie stosować węży przedłużających. Należy skontaktować się z autoryzowanym punktem serwisowym, aby zamówić dłuższy wąż dopływowy.
- Podczas rozpakowywania urządzenia z węża spustowego może wypływać woda. Są to pozostałości wody po testach przeprowadzanych w fabryce.
- Wąż spustowy można przedłużyć maksymalnie do 400 cm. Aby zamówić drugi wąż spustowy i przedłużacz należy skontaktować się z autoryzowanym punktem serwisowym.
- Należy zadbać o to, aby po zainstalowaniu urządzenia zawór wody był łatwo dostępny.

2.4 Użytkowanie



OSTRZEŻENIE!

Zagrozenie odniesieniem obrażeń, porażeniem prądem, pożarem lub uszkodzeniem urządzenia.

- Należy przestrzegać wskazówek dotyczących bezpieczeństwa podanych na opakowaniu detergentu.
- Nie umieszczać produktów łatwopalnych ani przedmiotów nasączonych łatwopalnymi produktami w pobliżu lub na urządzeniu.
- Nie prać odzieży mocno zaplamionej olejem, smarem lub innymi tłustymi substancjami. Mogą one uszkodzić gumowe części pralki. Przed włożeniem do pralki należy taką odzież wyprać wstępnie ręcznie.
- Nie dotykać szyby drzwi podczas trwania programu. Szyba może być gorąca.
- Upewnić się, że w praniu nie ma żadnych metalowych przedmiotów.

2.5 Serwis

- Aby naprawić urządzenie, należy skontaktować się z autoryzowanym centrum serwisowym. Należy stosować wyłącznie oryginalne części zamienne.

- Należy pamiętać, że samodzielna lub nieprofesjonalna naprawa może mieć wpływ na bezpieczeństwo oraz spowodować utratę gwarancji.
- Następujące części zamienne będą dostępne przez 10 lat po zakończeniu produkcji modelu: silnik i szczotki silnika, przeniesienie napędu między silnikiem a bębnem, pompy, amortyzatory i sprężyny, bęben piorący, krzyżak bębna i powiązane łożyska kulkowe, grzałki i elementy grzejne, w tym pompy ciepła, sztywne przewody i powiązane elementy, w tym węże, zawory, filtry i elementy układu Aqua Stop, układy elektroniczne, wyświetlacze elektroniczne, przełączniki ciśnieniowe, termostaty i czujniki, oprogramowanie i oprogramowanie układowe, w tym oprogramowanie do zerowania ustawień, drzwi, zawias drzwiowy i uszczelki, inne uszczelki, zespół blokady drzwi, elementy z tworzywa, jak dozowniki detergentu. Niektóre z tych części zamiennych będą dostępne wyłącznie dla profesjonalnych punktów serwisowych i nie wszystkie części zamienne są odpowiednie do wszystkich modeli.
- Informacja dotycząca oświetlenia w urządzeniu i elementów

oświetleniowych sprzedawanych osobno jako części zamienne: Zastosowane elementy oświetleniowe są przystosowane do pracy w wymagających warunkach fizycznych (temperatura, drgania, wilgotność) w urządzeniach domowych lub są przeznaczone do sygnalizacji stanu działania urządzenia. Nie są one przeznaczone do innych zastosowań i nie nadają się do oświetlania pomieszczeń domowych.

2.6 Utylizacja



OSTRZEŻENIE!

Zagrożenie odniesieniem obrażeń lub uduszeniem.

- Odłączyć urządzenie od źródła zasilania i zamknąć dopływ wody.
- Odciąć przewód zasilający blisko urządzenia i oddać do utylizacji.
- Wymontować zatrzask drzwi, aby uniemożliwić zamknięcie się dziecka lub zwierzęcia w bębnie.
- Utylizację urządzenia należy przeprowadzić zgodnie miejscowymi przepisami w zakresie utylizacji zużytego sprzętu elektrycznego i elektronicznego (WEEE).

3. OPIS URZĄDZENIA

3.1 Funkcje specjalne

Zakupiona przez Państwa pralka spełnia wszystkie współczesne wymagania związane z efektywnym praniem przy jednoczesnym niskim zużyciu wody, energii i detergentów, zapewniając wyjątkową wydajność prania.

- System **ProSense wykrywa** wielkość ładunku i w ciągu 30 sekund określa czas trwania programu. Program prania jest indywidualnie dostosowany do wielkości ładunku i rodzaju tkanin, nie powodując przy tym wydłużenia czasu pracy ani zwiększenia zużycia energii i wody ponad wymagany poziom.
- Para to szybki i łatwy sposób na odświeżenie ubrań. Delikatne

programy parowe usuwają nieprzyjemne zapachy i zmniejszają zagniecenia w suchych tkaninach, co ułatwia prasowanie.

Wybór **opcji Para+** powoduje dodanie delikatnej fazy parowej na koniec każdego cyklu, co sprzyja rozluźnieniu włókien i zmniejszeniu zagnieceń. Prasowanie będzie łatwiejsze!

- Dzięki opcji **Soft Plus** płyn zmiękczający do tkanin jest równomiernie rozprowadzany w praniu i dociera do każdego włókna, zapewniając idealną miękkość tkanin.

3.2 Widok urządzenia

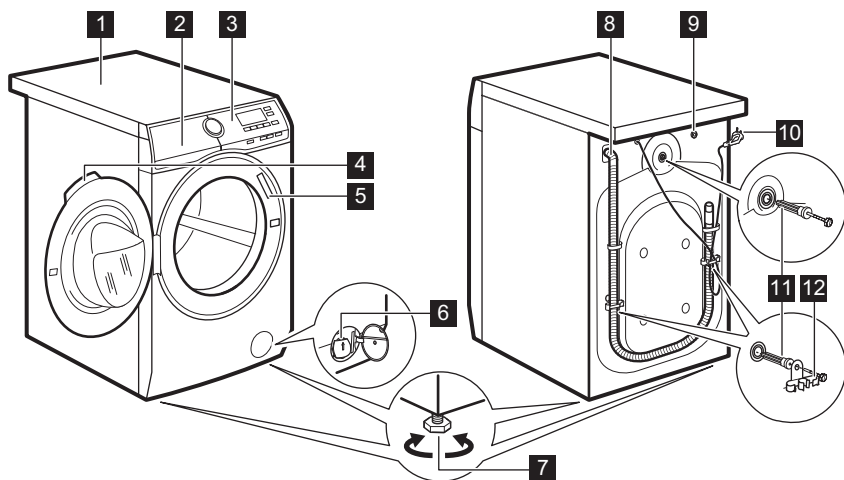

- | | |
|---|---------------------------------------|
| 1 Błat roboczy | 8 Wąż spustowy |
| 2 Dozownik detergentu | 9 Podłączenie węża dopływowego |
| 3 Panel sterowania | 10 Przewód zasilający |
| 4 Uchwyt drzwi | 11 Blokady transportowe |
| 5 Tabliczka znamionowa | 12 Uchwyt węża |
| 6 Filtr pompy opróżniającej | |
| 7 Nóżki do poziomowania urządzenia | |

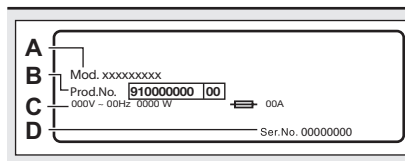

Tabliczka znamionowa zawiera informacje na temat nazwy modelu (**A**), numeru produktu (**B**), parametrów zasilania (**C**) oraz numeru seryjnego (**D**).

4. DANE TECHNICZNE

Wymiary	Szerokość / wysokość / całkowita głębokość	59.7 cm / 84.7 cm / 60.0 cm
Podłączenie do sieci elektrycznej	Napięcie Moc całkowita Bezpiecznik Częstotliwość	230 V 2200 W 10 A 50 Hz

Stopień zabezpieczenia przed wnikaniem cząstek stałych i IPX4 wilgoci zapewniona przez osłonę zabezpieczającą z wyjątkiem sytuacji, gdy sprzęt niskonapięciowy nie ma zabezpieczenia przed wilgocią

Ciśnienie doprowadzanej wody	Min. Maks.	0,5 bar (0,05 MPa) 8 bar (0,8 MPa)
------------------------------	---------------	---------------------------------------

Zasilanie wodą ¹⁾		Zimna woda
------------------------------	--	------------

Maksymalny ciężar wsadu	Bawełniane	8 kg
-------------------------	------------	------

Prędkość wirowania	Maksymalna prędkość wirowania	1351 obr./min
--------------------	-------------------------------	---------------

¹⁾ Podłączyć wąż doprowadzający wodę do zaworu z gwintem 3/4" .

5. INSTALACJA



OSTRZEŻENIE!
Patrz rozdział dotyczący bezpieczeństwa.

5.1 Rozpakowanie



OSTRZEŻENIE!
Przed instalacją urządzenia należy usunąć wszystkie elementy blokady transportowej i opakowania.



OSTRZEŻENIE!
Założyć rękawiczki.

1. Zdjąć zewnętrzną folię. W razie potrzeby należy użyć noża.

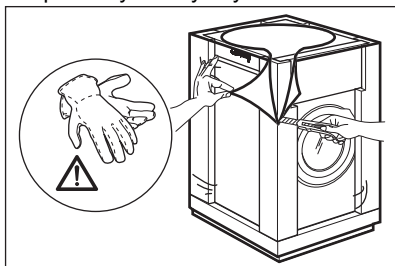

2. Zdjąć kartonową przykrywkę i styropianowe elementy opakowania.

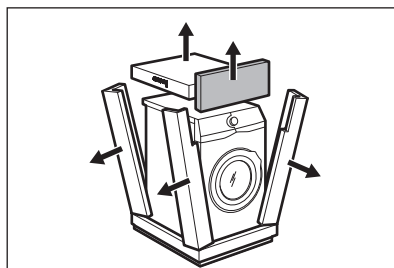

3. Zdjąć wewnętrzną folię.

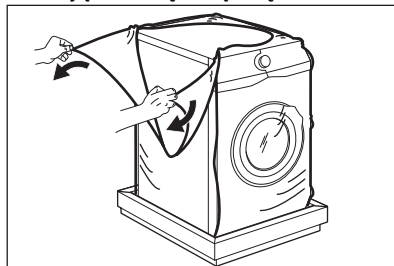

4. Otworzyć drzwi i wyjąć z uszczelki drzwi zabezpieczenie styropianowe oraz wyjąć wszystkie przedmioty z bębna.

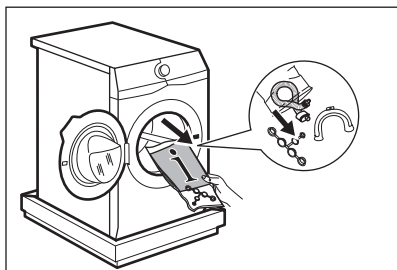

5. Ostrożnie położyć urządzenie na tylnej ścianie.
6. Położyć przedni styropianowy element opakowania na podłodze pod urządzeniem.

i Uważać, aby nie uszkodzić węży.

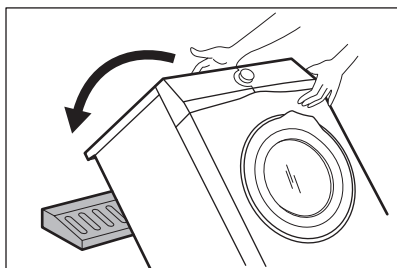

7. Usunąć blok styropianu ze spodu urządzenia.

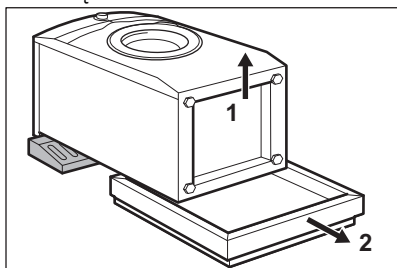

8. Podnieść urządzenie do pozycji pionowej.

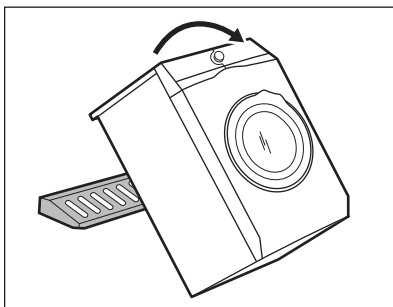

9. Zdjąć przewód zasilający i wąż spustowy z uchwytów.

i Z węża spustowego może wypłynąć woda. Jest to rezultat testów z użyciem wody przeprowadzanych w fabryce.

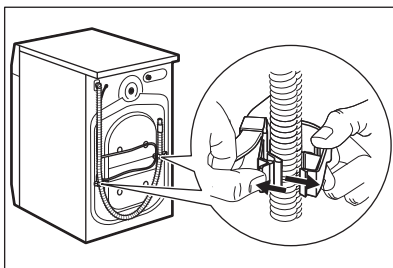

10. Odkręcić trzy śruby kluczem dołączonym w komplecie z urządzeniem.

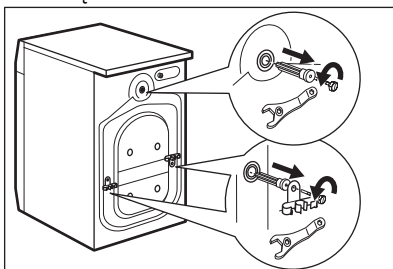

11. Wyciągnąć plastikowe rozpórki.
12. W otwory włożyć plastikowe zatyczki znajdujące się w torebce z instrukcją.

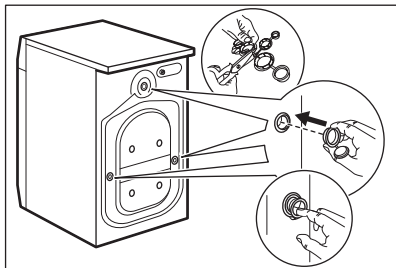

- i** Zaleca się zachować opakowanie i blokady transportowe na przyszłość.

5.2 Umiejscowienie i wypoziomowanie

1. Urządzenie należy instalować na stabilnej i poziomej powierzchni.

- i** Należy upewnić się, że wykładzina nie uniemożliwia swobodnej cyrkulacji powietrza pod urządzeniem. Urządzenie nie może dotykać ścian ani innych przedmiotów.

2. Poluzować lub dokręcić nóżki, aby wypoziomować urządzenie.

- !** **OSTRZEŻENIE!**
Nie należy umieszczać pod nóżkami urządzenia kawałków kartonu, drewna lub innych materiałów w celu wypoziomowania.

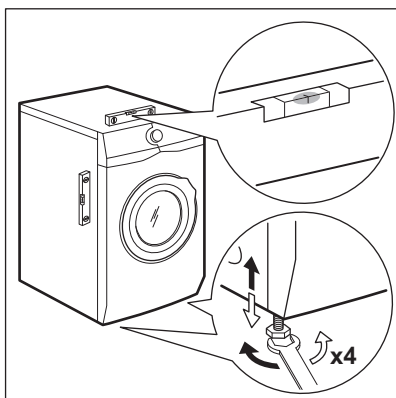

Urządzenie musi być wypoziomowane i stabilne.

- i** Prawidłowe wypoziomowanie urządzenia eliminuje drgania, hałas oraz ruchy urządzenia podczas pracy.
- i** Jeśli urządzenie zainstalowano na cokole lub jeśli ustawiono pralko-suszarkę na pralce, należy użyć akcesoriów opisanych w rozdziale „Akcesoria”. Należy uważnie przeczytać instrukcję dołączoną do urządzenia i akcesoriów.

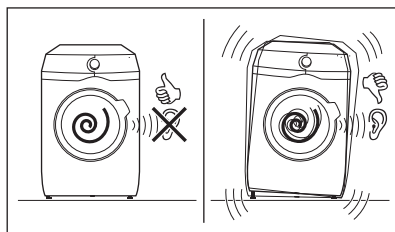

5.3 Wąż dopływowy

1. Podłączyć wąż dopływowy z tyłu urządzenia.
2. Skierować go w prawo lub w lewo, odpowiednio do położenia zaworu wody.

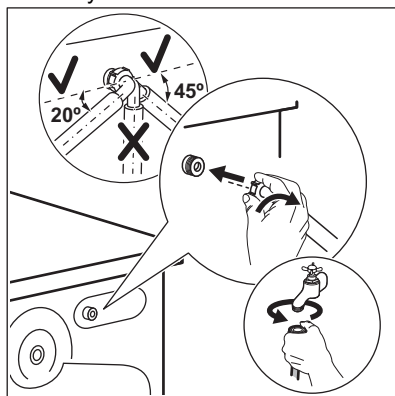

- i** Upewnić się, że wąż dopływowy nie jest skierowany pionowo.

3. W razie potrzeby poluzować nakrętkę wieńcową, aby ustawić wąż w odpowiednim położeniu.
4. Podłączyć wąż dopływowy do zaworu zimnej wody z gwintem 3/4".

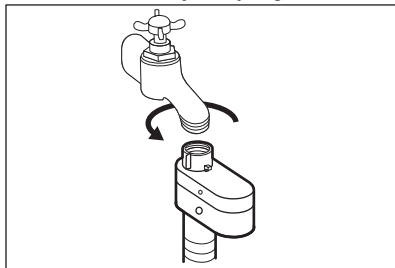

OSTRZEŻENIE!

Temperatura doprowadzanej wody nie może przekraczać 25°C.



UWAGA!

Upewnić się, że ze złączek nie ma wycieków.



Jeśli wąż dopływowy jest za krótki, nie stosować węży przedłużających. Aby zamówić zamienny wąż dopływowy, należy skontaktować się z punktem serwisowym.

5.4 Zabezpieczenie przed zalaniem

Wąż dopływowy wyposażony jest w zabezpieczenie przed zalaniem. Zabezpieczenie chroni przed wyciekami wody z węża na skutek procesu starzenia.

Czerwony sektor w okienku „A” wskazuje tę usterkę.

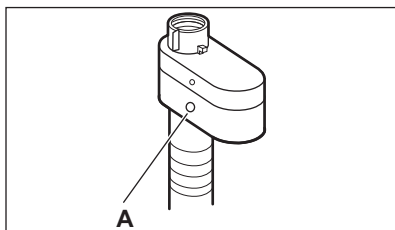

W takim przypadku należy zamknąć zawór wody i skontaktować się z

autoryzowanym punktem serwisowym w celu uzgodnienia wymiany węża.

5.5 Odprowadzanie wody

Końcówka węża spustowego powinna znajdować się na wysokości nie mniejszej niż 60 cm i nie większej niż 100 cm od powierzchni podłogi.



Wąż spustowy można przedłużyć maksymalnie do 400 cm. Więcej informacji na temat innych węży spustowych i przedłużających można uzyskać w autoryzowanym punkcie serwisowym.

Wąż spustowy można podłączyć na różne sposoby:

1. Zagiąć wąż na kształt litery U i poprowadzić go wzdłuż plastikowej prowadnicy węża.

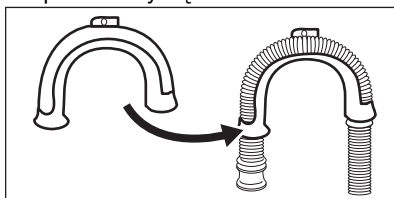

2. Na krawędzi umywalki – przymocować prowadnicę do zaworu wody lub do ściany.



Uwaga: plastikowa prowadnica nie może poruszać się podczas odpompowywania wody.

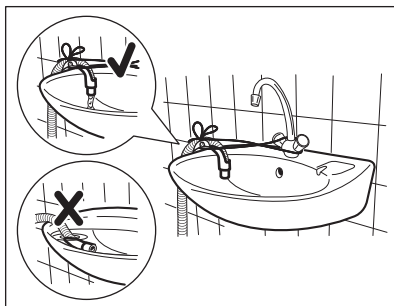

- i** Sprawdzić, czy wąż spustowy nie jest zanurzony w wodzie. Może nastąpić cofnięcie brudnej wody do urządzenia.

3. **Do rury kanalizacyjnej z otworem wentylacyjnym** – włożyć wąż spustowy bezpośrednio do rury kanalizacyjnej. Patrz ilustracja.

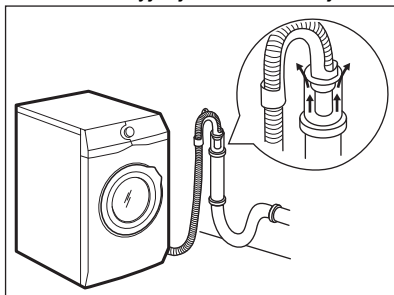

- i** Należy zawsze zapewnić wentylację końcówki węża spustowego, tj. wewnętrzna średnica rury kanalizacyjnej (min. 38 mm – min. 1,5") musi być większa niż zewnętrzna średnica węża spustowego.

4. Jeśli końcówka węża spustowego wygląda w następujący sposób (patrz ilustracja), można ją włożyć bezpośrednio do rury kanalizacyjnej.

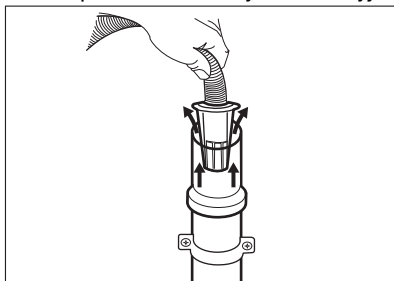

5. **Bez plastikowej prowadnicy węża, do syfonu umywalki** – umieścić wąż spustowy na króćcu syfonu i zabezpieczyć zaciskiem. Patrz ilustracja.

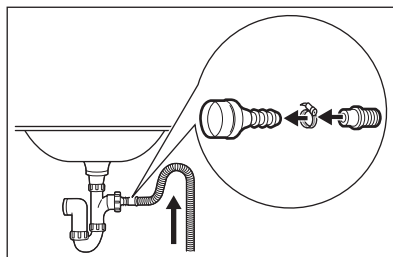

- i** Należy ułożyć wąż spustowy w pętłę, aby nie dopuścić do przedostawania się zanieczyszczeń ze zlewu do urządzenia.

6. **Włożyć wąż bezpośrednio do rury kanalizacyjnej zabudowanej w ścianie i zabezpieczyć zaciskiem.**

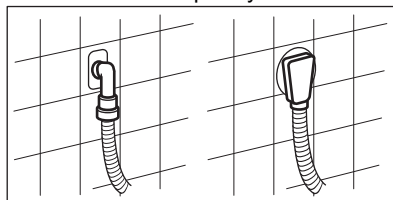

5.6 Podłączenie do sieci elektrycznej

Po zakończeniu instalacji można podłączyć wtyczkę przewodu zasilającego do gniazda elektrycznego.

Na tabliczce znamionowej i w rozdziale „Dane techniczne” podano wymagane parametry znamionowe zasilania. Należy upewnić się, że są one zgodne z parametrami sieciowego źródła zasilania.

Należy sprawdzić, czy instalacja domowa jest w stanie wytrzymać maksymalne wymagane obciążenie, biorąc pod uwagę również korzystanie z innych sprzętów gospodarstwa domowego.

Podłączyć urządzenie do gniazda z uziemieniem.

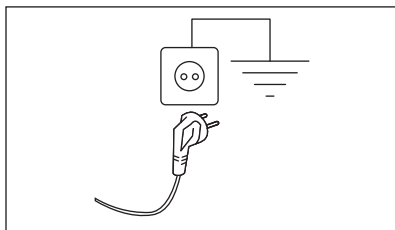

Po zainstalowaniu urządzenia przewód zasilający musi być łatwo dostępny.

6. WYPOSAŻENIE

6.1 Dostępne na www.aeg.com/shop lub u autoryzowanego dealera

Należy uważnie zapoznać się z instrukcją dołączyoną do akcesorium.



Jedynie używanie odpowiednich akcesoriów zatwierdzonych przez firmę AEG zapewni spełnienie norm bezpieczeństwa przez urządzenie. Użycie niezatwierdzonych części będzie powodem negatywnego rozpatrzenia reklamacji.

6.2 Zestaw płytek mocujących

W przypadku instalacji urządzenia na cokole, który nie jest wyposażeniem dostarczonym przez firmę AEG, należy je zabezpieczyć za pomocą płytek mocujących.

Należy uważnie przeczytać instrukcję dołączyoną do produktu.

Jeśli instalacja urządzenia wymaga wykonania prac elektrycznych, należy skontaktować się autoryzowanym centrum serwisowym.

Producent nie ponosi żadnej odpowiedzialności za zniszczenia i uszkodzenia spowodowane nieprzestrzeganiem powyższych zaleceń bezpieczeństwa.

6.3 Zestaw łączący

Suszarkę można ustawić na pralce **jedynie pod warunkiem użycia odpowiedniego zestawu łączącego.**

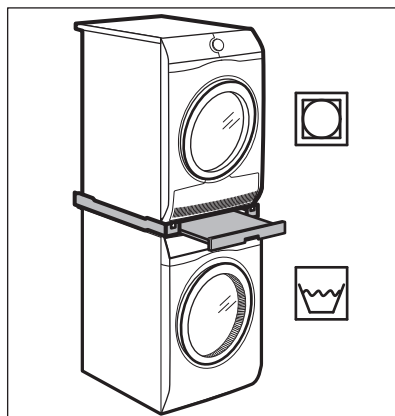

OSTRZEŻENIE!

Nie ustawiać pralki na suszarce. Zestaw łączący powinien być dopasowany do głębokości urządzeń.

7. PANEL STEROWANIA

7.1 Opis panelu sterowania

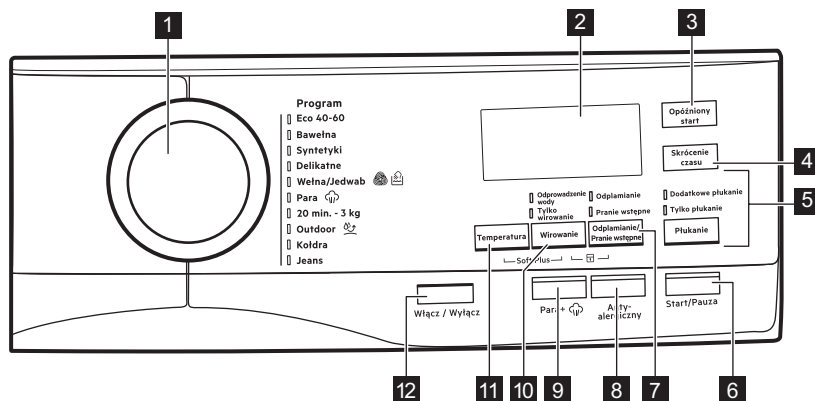



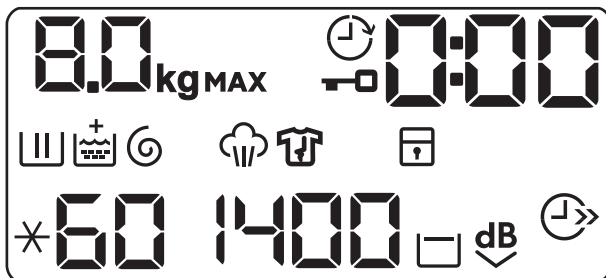

- 1** Pokrętko wyboru programów
- 2** Wyświetlacz
- 3** Przycisk dotykowy opóźnienia rozpoczęcia programu (Opóźniony start)
- 4** Przycisk dotykowy oszczędzania czasu (Skrócenie czasu)
- 5** Przycisk dotykowy płukania (Płukanie)
 - Opcja Dodatkowe płukanie (Dodatkowe płukanie)
 - Pominięcie fazy prania – opcja Tylko płukanie (Tylko płukanie)
- 6** Przycisk dotykowy Start/Pauza (Start/Pauza)
- 7** Przycisk dotykowy odplamiania/prania wstępnego (Odpłamiwanie/Pranie wstępne)
 - Opcja odplamiania (Odpłamiwanie)
 - Opcja prania wstępnego (Pranie wstępne)
- 8** Przycisk dotykowy opcji Antyalergiczne (Anty-alergryczny)
- 9** Przycisk dotykowy dodatkowej pary (Para+)
- 10** Przycisk dotykowy zmniejszenia prędkości wirowania (Wirowanie)
 - Opcja Stop z wodą
 - Opcja Bardzo ciche
 - Pominięcie faz prania i płukania – opcja Tylko wirowanie (Tylko wirowanie)
 - Pominięcie faz prania, płukania i wirowania – opcja Tylko odpompowanie (Odprowadzanie wody)
- 11** Przycisk dotykowy wyboru temperatury (Temperatura)
- 12** Przycisk Wł./Wył. (Włącz/Wyłącz)

7.2 Wyświetlacz



8.0 kg	Wskaźnik maksymalnego wsadu. Wskaźnik kg miga podczas wykrywania ciężaru ładunku (patrz rozdział Funkcja wykrywania ładunku ProSense).
MAX	Wskaźnik maksymalnego ładunku. Wskaźnik miga, gdy ciężar ładunku przekracza deklarowany wsad.
	Wskaźnik blokady drzwi.
	Wskaźnik opóźnienia rozpoczęcia programu.
000	Wskaźnik cyfrowy może pokazywać: <ul style="list-style-type: none"> • Czas trwania programu (np. 2:40). • Czas opóźnienia (np. 30' lub 2h). • Zakończenie cyklu (). • Kod ostrzeżenia (np. E20).
	Wskaźnik fazy prania. Miga podczas fazy prania wstępnego i zasadniczego.
	Wskaźnik fazy płukania. Miga podczas fazy płukania.
	Gdy włączona jest opcja Soft Plus, pojawia się wskaźnik + .
	Wskaźnik fazy wirowania i odpompowania. Miga podczas fazy wirowania i odpompowania.
	Wskaźnik fazy parowej.
	Wskaźnik fazy ochrony przed zagnieceniami.
	Wskaźnik blokady uruchomienia.
	Wskaźnik funkcji oszczędzania czasu.
1400	Wskaźnik prędkości wirowania.

	Wskaźnik funkcji Stop z wodą.
	Wskaźnik funkcji Bardzo ciche.
	Wskaźnik temperatury. Wskaźnik  pojawia się, gdy wybrano pranie w zimnej wodzie.

8. POKRĘTŁO I PRZYCISKI

8.1 Włącz/Wyłącz

Naciśnięcie tego przycisku przez kilka sekund umożliwia włączenie lub wyłączenie urządzenia. Podczas włączania i wyłączania urządzenia emitowane są dwa różne dźwięki.

W niektórych przypadkach funkcja Tryb czuwania automatycznie wyłącza urządzenie, aby zmniejszyć pobór energii. Należy wtedy ponownie włączyć urządzenie.

Więcej informacji znajduje się w rozdziale Codzienna eksploatacja.



8.2 Wprowadzenie

-  Opcje/funkcje nie są dostępne dla wszystkich programów prania. Należy sprawdzić zgodność opcji/funkcji z programami prania w „Tabeli programów”. Dana opcja/funkcja może wykluczać inną. W takim przypadku urządzenie nie pozwoli na jednoczesny wybór niezgodnych opcji/funkcji. Ekran dotykowy i przyciski powinny być zawsze czyste i suche.

8.3 Temperatura

Przy wyborze programu prania urządzenie automatycznie proponuje domyślną temperaturę.

Dotykać przycisku, aż na wyświetlaczu pojawi się żądana wartość temperatury.

Gdy na wyświetlaczu widoczne są wskaźniki  i , urządzenie nie podgrzewa wody.

8.4 Wirowanie

Po ustawieniu programu urządzenie automatycznie ustawi domyślną prędkość wirowania.

Dotknąć kilkakrotnie tego przycisku, aby:

- **Zmienić prędkość wirowania.**

 Na wyświetlaczu widoczne są wyłącznie prędkości wirowania dostępne dla ustawionego programu.

- **Włączyć opcję Stop z wodą .** Wirowanie końcowe nie jest wykonywane. Urządzenie nie odpompuje wody z ostatniego płukania, aby zapobiec powstaniu zagniecia na praniu. Po zakończeniu programu prania w bębnie pozostanie woda.

Na wyświetlaczu pojawi się wskaźnik . Drzwi pozostają zablokowane, a bęben obraca się regularnie, aby zmniejszyć ilość zagniecia. Aby odblokować drzwi, należy odpompować wodę.

Po dotknięciu przycisku Start/Pauza urządzenie wykona fazę wirowania i odpompuje wodę.

 Urządzenie automatycznie odpompuje wodę po około 18 godzinach.

- **Włączyć opcję Bardzo ciche.** Pośrednie fazy wirowania oraz ostatnia faza są wstrzymane, a

program kończy się z wodą w bębnie. Pozwala to zmniejszyć zagniecenia. Na wyświetlaczu pojawi się wskaźnik  dB. Drzwi pozostają zablokowane. Bęben będzie obracał się regularnie, aby zmniejszyć zagniecenia. Aby odblokować drzwi, należy odpompować wodę.

Program jest bardzo cichy, można go uruchamiać nocą, gdy dostępne są tańsze taryfy za prąd. W niektórych programach płukania pobierana jest większa ilość wody.

Po dotknięciu przycisku Start/Pauza urządzenie wykona tylko fazę odpompowania.

 Urządzenie automatycznie odpompuje wodę po około 18 godzinach.

- **Włączyć opcję „Tylko odpompowanie” (z pominięciem faz prania, płukania i wirowania):** Odprowadzanie wody. Urządzenie wykonuje tylko fazę odpompowania wybranego programu prania. Na wyświetlaczu pojawi się wskaźnik – – (pranie w zimnej wodzie), wskaźnik – – – (bez wirowania) oraz wskaźnik .
- **Włączyć opcję Tylko wirowanie (pominięcie faz prania i płukania):** Tylko wirowanie.

 Przed ustawieniem tej opcji należy wybrać odpowiedni program prania dla danego rodzaju odzieży. Urządzenie przeprowadzi najbardziej odpowiedni cykl wirowania dla zapewnienia ochrony odzieży (np. dla odzieży z tkanin syntetycznych należy najpierw wybrać program prania Syntetyki, a następnie opcję Tylko wirowanie).

Urządzenie wykona tylko fazę wirowania w ramach wybranego programu prania.

Na wyświetlaczu pojawi się wskaźnik – – (pranie w zimnej wodzie), wskaźnik fazy  oraz prędkość wirowania.

8.5 Odplamianie/Pranie wstępne

Naciskać przycisk, aby włączyć jedną z dwóch opcji.

Na wyświetlaczu pojawi się odpowiedni wskaźnik.

- **Odplamianie**
Wybrać tę opcję, aby dodać fazę odplamiania do programu w celu usunięcia uporczywych plam za pomocą odplamiacza. Włączyć odplamiacz do komory . Odplamiacz zostanie dodany w odpowiedniej fazie programu prania.

 Funkcja nie działa w temperaturze poniżej 40°C.

- **Pranie wstępne**
Ta opcja umożliwi dodanie fazy prania wstępnego w 30°C przed fazą prania. Opcja jest zalecana do mocno zabrudzonego prania, zwłaszcza zawierającego piasek, pył, błoto lub inne cząstki stałe.

 Opcje te mogą wydłużyć czas trwania programu.

 Tych dwóch opcji nie można ustawić jednocześnie.



8.6 Para+

Opcja ta powoduje dodanie fazy parowej, a następnie krótkiej fazy chroniącej przed zagnieceniami na koniec programu prania.

Faza parowa chroni przed zagnieceniami oraz ułatwia prasowanie odzieży.

Podczas fazy parowej na wyświetlaczu miga wskaźnik .

 Opcja ta może wydłużyć czas trwania programu.

Po zakończeniu programu na wyświetlaczu pojawia się zero , wskaźnik  świeci się, wskaźnik  zaczyna migać, a kontrolka Start/Pauza pozostaje włączona. Bęben delikatnie obraca się przez około 30 minut, aby zachować działanie pary. Dotknięcie dowolnego przycisku powoduje zatrzymanie fazy chroniącej przed zagnieceniami i odblokowanie drzwi. Urządzenie ponownie proponuje poprzedni program.

Aby przerwać fazę chroniącą przed zagnieceniami, można również:

- nacisnąć przycisk Włącz/Wyłącz i przytrzymać go przez kilka sekund w celu włączenia lub wyłączenia urządzenia.
- Obrócić pokrętko wyboru programów w inne położenie.

 Mniejszy ładunek prania umożliwi osiągnięcie lepszych efektów.

8.7 Opóźniony start

Ta opcja umożliwia późniejsze rozpoczęcie programu, w dogodnym czasie.

Dotykać przycisku, aby ustawić żądany czas opóźnienia. Czas zwiększa się skokowo co 30 minut do 90 minut, a następnie od 2 godzin do 20 godzin.

Po dotknięciu przycisku Start/Pauza na wyświetlaczu pojawi się wskaźnik  i wybrany czas opóźnienia, a urządzenie rozpocznie jego odliczanie.

8.8 Płukanie

Za pomocą tego przycisku można wybrać jedną z następujących opcji:

- **Dodatkowe płukanie** Opcja xx
Ta opcja umożliwia dodanie kilku cykli płukania odpowiednio do wybranego programu prania.
Opcji tej należy używać w miejscach, w których występuje miękka woda oraz do prania rzeczy osób wrażliwych na resztki detergentów.

 Opcja ta nieznacznie wydłuża czas trwania programu.

- **Pominięcie fazy prania** – opcja Tylko płukanie
Urządzenie wykonuje tylko fazę płukania oraz fazy wirowania i odpompowania wybranego programu.
Zaświeci się odpowiedni wskaźnik nad przyciskiem dotykowym.

8.9 Skrócenie czasu



Ta opcja umożliwia skrócenie czasu trwania programu.

- W przypadku średnio lub lekko zabrudzonego prania można skrócić program prania. Dotknąć przycisk **jednokrotnie**, aby skrócić czas trwania.
- Gdy ładunek jest niewielki, dotknąć przycisku **dwukrotnie**, aby ustawić program bardzo szybko.

Na wyświetlaczu pojawi się wskaźnik .

 Ta opcja umożliwia także skrócenie czasu trwania programu parowego.

8.10 Anty-alergiczny

Opcji tej należy używać wraz z programem Bawełna do białych tkanin. Po wybraniu tej opcji nie można zmienić ustawienia temperatury ani czasu trwania cyklu. Opcje Skrócenie czasu  i Bardzo ciche  są niedostępne.

Zaświeci się odpowiedni wskaźnik nad przyciskiem dotykowym.

Ta opcja umożliwia pozbycie się mikroorganizmów dzięki fazie prania, w której przez kilka minut utrzymuje się temperatura powyżej 60°C. Pozwala to usunąć zarazki, bakterie, mikroorganizmy i cząstki stałe. Para w połączeniu z dodatkową fazą płukania umożliwia pełne usunięcie pozostałości detergentu oraz pyłków i alergenów, co jest szczególnie ważne w przypadku skóry wrażliwej.



8.11 Start/Pauza





Dotknąć przycisku Start/Pauza , aby uruchomić urządzenie, włączyć tryb paazy lub przerwać działanie programu.

9. PROGRAMY

9.1 Tabela programów

Program prania

Program	Opis programu
Program prania	
Eco 40-60	Tkaniny bawełniane białe i o trwałych kolorach. Normalnie zabrudzone. Czas trwania programu wydłuża się, a zużycie energii maleje przy jednoczesnym zapewnieniu dobrych efektów prania.
Bawełna	Białe i kolorowe tkaniny bawełniane. Średnio, mocno i lekko zabrudzone.
Syntetyki	Tkaniny syntetyczne lub mieszane. Normalnie zabrudzone.
Delikatne	Delikatne tkaniny, takie jak akryl, wiskoza oraz tkaniny mieszane wymagające delikatnego prania. Średnio i lekko zabrudzone.
Włna/Jedwab 	Rzeczy wełniane nadające się do prania w pralce, wełniane i inne tkaniny przeznaczone do prania ręcznego z symbolem „Pranie ręczne”¹⁾.
Program parowy	
Para 	Tkaniny bawełniane, syntetyczne i mieszane. Specjalny cykl parowy bez prania, który można wykorzystać do przygotowania wysuszonego prania do prasowania lub odświeżenia odzieży noszonej raz. ²⁾ Program zmniejsza zagniecenia i usuwa nieprzyjemne zapachy. ³⁾ oraz rozluźnia włókna. Po zakończeniu programu szybko wyjąć pranie z bębna. Prasowanie po programie parowym jest dużo łatwiejsze. Nie stosować detergentu. W razie potrzeby usunąć plamy piorąc lub stosując miejscowo środek odplamiający. Programy parowe nie realizują żadnych cykli higienicznych. Nie ustawiać programu parowego z następującymi rodzajami odzieży: <ul style="list-style-type: none"> • Rzeczy nieprzeznaczone do suszenia w suszarce. • Rzeczy z oznaczeniem „Tylko pranie chemiczne”.
Program prania	
20 min. - 3 kg	Rzeczy bawełniane i syntetyczne, lekko zabrudzone lub noszone jeden raz.

Program	Opis programu
Outdoor 	<p data-bbox="445 172 490 225"> Nie używać płynu zmiękczającego do tkanin i upewnić się, że w dozowniku detergentu nie pozostał płyn.</p> <p data-bbox="437 268 1031 371">Odzież turystyczna, techniczna, sportowa, kurtki z materiałów nieprzemakalnych i oddychających, kurtki z odpinanym futerkiem lub wewnętrzną podpinką. Zalecana wielkość wsadu to 2 kg.</p> <p data-bbox="437 376 1031 504">Programu można także używać do regeneracji tkanin nieprzemakalno-oddychających, zwłaszcza tkanin z powłoką hydrofobową. Aby prawidłowo zregenerować tkaniny nieprzemakalno-oddychające, należy postępować zgodnie z poniższymi zaleceniami:</p> <ul data-bbox="437 515 1031 635" style="list-style-type: none"> • Wlać detergent piorący do przegródki . • Wlać środek regenerujący do tkanin nieprzemakalno-oddychających do przegródki na płyn zmiękczający . • Zmniejszyć wielkość wsadu do 1 kg. <p data-bbox="445 651 490 703"> Aby wzmocnić właściwości oddychające tkaniny, należy wysuszyć odzież w suszarce, ustawiając program Outdoor (jeśli jest dostępny i suszenie w suszarce jest dozwolone w instrukcjach umieszczonych na metce).</p>
Kołdra	Pojedynczy syntetyczny koc, odzież pikowana, kołdra, kurtki puchowe itp.
Jeans	Odzież dżinsowa i dzianiny. Średnio zabrudzone. Program obejmuje fazę delikatnego płukania przeznaczoną do odzieży dżinsowej, zapobiegającą blaknięciu kolorów oraz pozostawianiu resztek proszku do prania na włóknach.



1) Podczas tego cyklu bęben obraca się powoli, aby zapewnić delikatne pranie. Może wydawać się, że bęben nie obraca się lub że nie obraca się prawidłowo, jednak jest to normalne działanie w przypadku tego programu.

2) Po wykonaniu programu parowego z wysuszonym praniem, pod koniec cyklu pranie może być wilgotne. Rozwiesić pranie na około 10 minut.

3) Program parowy nie usuwa szczególnie intensywnych zapachów

Temperatura programu, maksymalna prędkość wirowania i maksymalny wsad

Program	Domyślna temperatura Zakres temperatury	Referencyjna prędkość wirowania Zakres prędkości wirowania	Maksymalny wsad
Program prania			

Program	Domyślna temperatura Zakres temperatury	Referencyjna prędkość wirowania Zakres prędkości wirowania	Maksymalny wsad
Eco 40-60	40°C ¹⁾	1400 obr./min 1400 obr./min – 400 obr./min	8 kg
Bawełna	40°C 95°C – pranie w zimnej wodzie	1400 obr./min 1400 obr./min – 400 obr./min	8 kg
Syntetyki	40°C 60°C – pranie w zimnej wodzie	1200 obr./min 1200 obr./min – 400 obr./min	3 kg
Delikatne	30°C 40°C – pranie w zimnej wodzie	1200 obr./min 1200 obr./min – 400 obr./min	2 kg
Włna/Jedwab 	40°C 40°C – pranie w zimnej wodzie	1200 obr./min 1200 obr./min – 400 obr./min	1.5 kg
Program parowy			
Para 	-	-	1 kg
Program prania			
20 min. - 3 kg	30°C 40°C – 30°C	1200 obr./min 1200 obr./min – 400 obr./min	3 kg
 Outdoor	30°C 40°C – pranie w zimnej wodzie	1200 obr./min 1200 obr./min – 400 obr./min	2 kg ²⁾ 1 kg ³⁾
Kołdra	40°C 60°C – pranie w zimnej wodzie	800 obr./min 800 obr./min – 400 obr./min	3 kg

Program	Domyślna temperatura Zakres temperatury	Referencyjna prędkość wirowania Zakres prędkości wirowania	Maksymalny wsad
Jeans	40°C 60°C – pranie w zimnej wodzie	1200 obr./min 1200 obr./min – 400 obr./min	8 kg

1) Zgodnie z rozporządzeniem 2019/2023 Komisji UE ten program prania w temperaturze 40°C umożliwia pranie razem – w ramach tego samego cyklu – średnio zabrudzonych tkanin bawełnianych przeznaczonych do prania w temperaturze 40°C lub 60°C.







Informacje dotyczące temperatury prania, czasu trwania programu i innych parametrów są zawarte w rozdziale „Parametry eksploatacyjne”.

Najbardziej wydajnymi programami pod względem zużycia energii są ogólnie te, które umożliwiają pranie w niższej temperaturze i trwają dłużej.

- 2) Program prania.
- 3) Program prania i faza impregnacji.

Zgodność opcji programów

	Eco 40-60	Bawełna	Syntetyki	Delikatne	Wełna/Jedwab	Para	20 min. - 3 kg	Outdoor	Kołdra	Jeans
Wirowanie	■	■	■	■	■	■	■	■	■	■
Stop z wodą	■	■	■	■	■			■		■
Bardzo ciche	■	■	■	■						
Odprowadzanie wody	■	■	■	■	■		■	■	■	■
Tylko wirowanie ¹⁾	■	■	■	■	■		■	■	■	■
Odblamanie ²⁾	■	■	■							■
Pranie wstępne	■	■	■							■
Dodatkowe płukanie	■	■	■	■	■			■		■
Tylko płukanie	■	■	■	■	■		■	■	■	■

	Eco 40-60	Bawełna	Syntetyki	Delikatne	Wetna/Jedwab 	Para 	20 min. - 3 kg	Outdoor 	Koldra	Jeans
Anty-alergiczny 		■								
Skrócenie czasu ³⁾	■	■	■	■		■				■
Opóźniony start	■	■	■	■	■	■	■	■	■	■
Para+ ⁴⁾	■	■	■							■
Soft Plus	■	■	■	■					■	■

1) Przed ustawieniem tej opcji należy wybrać odpowiedni program prania dla danego rodzaju odzieży. Urządzenie przeprowadzi najbardziej odpowiedni cykl wirowania dla zapewnienia ochrony odzieży (np. dla odzieży z tkanin syntetycznych należy najpierw wybrać program prania Syntetyki, a następnie opcję Tylko wirowanie).

2) Funkcja nie jest dostępna z temperaturą poniżej 40°C.

3) Po wybraniu najkrótszego czasu trwania programu zaleca się zmniejszenie wielkości wsadu. Pełny załadunek prania jest możliwy, ale efekty prania mogą być mniej zadowalające.

4) Funkcja nie jest dostępna z temperaturą poniżej 40°C.

Odpowiednie detergenty do programów prania

Program	Uniwersalny proszek do prania ¹⁾	Uniwersalny w płynie	W płynie do tkanin kolorowych	Do tkanin delikatnych i wełny	Specjalne
Eco 40-60	▲	▲	▲	--	--
Bawełna	▲	▲	▲	--	--
Syntetyki	▲	▲	▲	--	--
Delikatne	--	--	--	▲	▲
Wetna/Jedwab	--	--	--	▲	▲
20 min. - 3 kg	--	▲	▲	--	--
Outdoor	--	--	--	▲	▲
Koldra	--	--	--	▲	▲
Jeans	--	--	▲	▲	▲

1) W temperaturze powyżej 60°C zaleca się stosowanie detergentu w proszku.

▲ = Zalecane

-- = Niezalecane

9.2 Woolmark Apparel Care – niebieski



Firma Woolmark Company zatwierdziła cykl prania wełny dostępny w tym urządzeniu jako nadający się do prania odzieży wełnianej oznaczonej metką „prać ręcznie”, pod warunkiem, że pranie będzie wykonane zgodnie z zaleceniami producenta pralki. Należy stosować się do informacji dotyczących suszenia oraz pozostałych wskazówek zamieszczonych na metce odzieży. M1623

W wielu krajach symbol Woolmark jest certyfikowanym znakiem towarowym.

10. USTAWIENIA

10.1 Wprowadzenie

- i** Podczas naciskania kombinacji przycisków **nie należy przechylać** palców w dół. Czujniki poniżej są bardzo czułe i mogą zakłócić dokonanie wyboru.

10.2 Blokada uruchomienia

Ta opcja pozwala zapobiec manipulowaniu przez dzieci przy panelu sterowania.

- Aby **włączyć/wyłączyć** tę opcję, należy jednocześnie dotknąć i przytrzymać przyciski Odplamianie/Pranie wstępne i Wirowanie, aż na wyświetlaczu  zaświeci się/zgaśnie **wskaźnik**.

Opcję można włączyć:

- Po dotknięciu przycisku Start/Pauza : wszystkie przyciski i pokrętko wyboru staną się nieaktywne (z wyjątkiem przycisku Włącz/Wyłącz).
- Przed dotknięciem przycisku Start/Pauza : urządzenie nie uruchomi się.

Po wyłączeniu urządzenie zapamiętuje wybór tej opcji.

10.3 Sygnały dźwiękowe

Urządzenie może emitować różne sygnały dźwiękowe w następujących sytuacjach:

- Włączono urządzenie (specjalny krótki dźwięk).
- Wyłączono urządzenie (specjalny krótki dźwięk).
- Po dotknięciu przycisku (kliknięcie).
- W przypadku niewłaściwego wyboru (3 krótkie dźwięki).
- Po zakończeniu programu (sekwencja dźwięków przez około 2 minuty).
- Nieprawidłowe działanie urządzenia (sekwencja krótkich dźwięków przez około 5 minut).

Aby **wyłączyć/włączyć** sygnały dźwiękowe informujące o zakończeniu programu, należy dotknąć jednocześnie i przytrzymać przyciski Odplamianie/Pranie wstępne i Antyalergiczne przez około 6 sekund.

- i** Po wyłączeniu sygnałów dźwiękowych będą one nadal emitowane podczas nieprawidłowego działania urządzenia.

10.4 Stałe dodatkowe płukanie

Ta opcja umożliwia dodanie na stałe jednego cyklu płukania po ustawieniu nowego programu.

- Aby **włączyć/wyłączyć** tę opcję, należy nacisnąć jednocześnie i przytrzymać przyciski Płukanie i Odplamianie/Pranie wstępne, aż



wskaźnik przycisku Dodatkowe płukanie **włączy/wyłączy się**.

10.5 Soft Plus

Ustawić opcję Soft Plus, aby optymalnie dozować płyn zmiękczający do tkanin i zapewnić miękkość tkanin.

Zaleca się to w przypadku używania płynu zmiękczającego do tkanin.



 Opcja ta nieznacznie wydłuża czas trwania programu.

Aby **włączyć/wyłączyć** tę opcję, należy jednocześnie dotknąć przycisków Temperatura i Wirowanie, aż wskaźnik  nad wskaźnikiem  **zaświeci się/zgaśnie**.

11. PRZED PIERWSZYM UŻYCIEM

 Podczas instalacji lub przed pierwszym użyciem w urządzeniu może znajdować się niewielka ilość wody. Woda w urządzeniu jest pozostałością po testach funkcjonalnych przeprowadzonych przez producenta mających na celu upewnienie się, że dostarczone urządzenie jest w idealnym stanie technicznym, bez usterek.

1. Upewnić się, że usunięto wszystkie blokady transportowe z urządzenia.
2. Sprawdzić, czy dostępne jest podłączenie do sieci elektrycznej i czy zawór wody jest otwarty.

3. Wlać 2 litry wody do przegródki na detergent oznaczonej symbolem . Spowoduje to uruchomienie układu odpływowego.
4. Dodać niewielką ilość detergentu do przegródki na detergent oznaczonej symbolem .
5. Ustawić i uruchomić program do prania bawełny z ustawioną najwyższą temperaturą, nie wkładając prania do bębna. Spowoduje to usunięcie wszelkich możliwych zabrudzeń z bębna i zbiornika.

12. CODZIENNA EKSPLOATACJA

 **OSTRZEŻENIE!**
Patrz rozdział dotyczący bezpieczeństwa.

12.1 Włączanie urządzenia

1. Włożyć wtyczkę przewodu zasilającego do gniazda elektrycznego.
2. Odkręcić zawór wody.
3. Nacisnąć i przytrzymać przez kilka sekund przycisk Włącz/Wyłącz, aby włączyć urządzenie.

Rozlegnie się krótki sygnał dźwiękowy (jeśli jest włączony). Urządzenie automatycznie zaproponuje domyślny program. Zaświeci się odpowiedni wskaźnik.

Na wyświetlaczu pojawią się następujące informacje: maksymalny deklarowany ładunek, domyślna temperatura, domyślna prędkość wirowania, wskaźniki faz prania składających się na program oraz czas trwania cyklu.

12.2 Wkładanie prania

1. Otworzyć drzwi urządzenia.
 2. Strzepnąć rzeczy przed włożeniem ich do urządzenia.
 3. Włożyć pranie do bębna (należy robić to pojedynczo).
- Nie należy wkładać za dużo prania do bębna.
4. Dokładnie zamknąć drzwi.

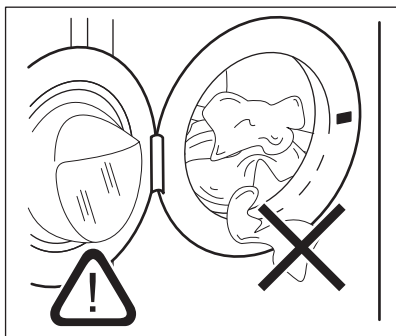

- ! UWAGA!** Należy upewnić się, że nie doszło do przytrzaśnięcia prania między drzwiami a uszczelką. Mogłoby to spowodować wyciek wody lub uszkodzenie pranych rzeczy.

- ! UWAGA!** Pranie odzieży mocno zaplamionej olejem lub smarem może spowodować uszkodzenie gumowych części pralki.

12.3 Stosowanie detergentów i dodatków

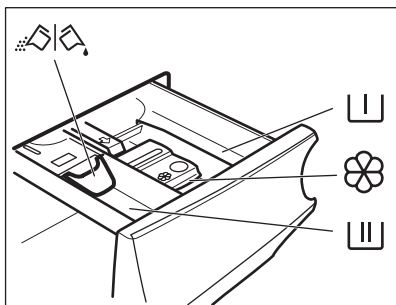

- I** Przegródka na detergent do fazy prania wstępnego, programu namaczania lub na odplamiacz.
- II** Przegródka na detergent do fazy prania.
- ⊗** Przegródka na dodatkowe środki w płynie (płyn zmiękczający, krochmal).

- MAX** Oznaczenie maksymalnego poziomu dodatków w płynie.
- i** Kłapka do detergentu w proszku lub w płynie.

- i** Zawsze stosować się do instrukcji podanych na opakowaniach produktów, nie przekraczając zaznaczonego maksymalnego poziomu (**MAX**). Taka ilość gwarantuje najlepsze efekty prania.
- i** Po zakończeniu cyklu prania usunąć w razie potrzeby resztki detergentu z dozownika detergentu.

12.4 Sprawdzić położenie kłapki

1. Wysunąć do oporu dozownik detergentu.
2. Nacisnąć dźwignię w dół, aby wyjąć dozownik.

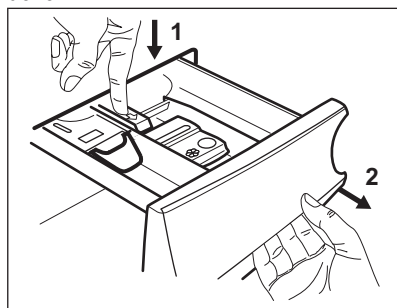

3. W przypadku detergentu w proszku ustawić kłapkę w górnym położeniu.

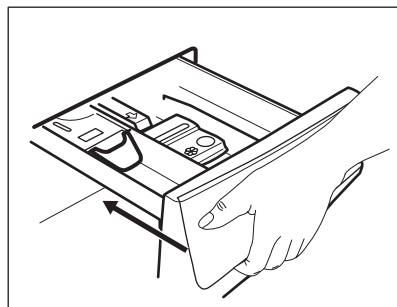
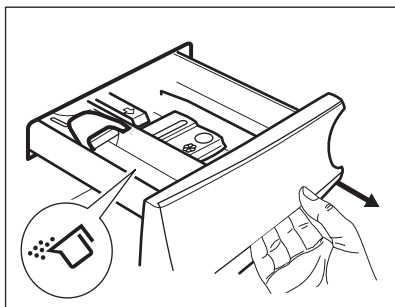

4. W przypadku detergentu w płynie ustawić kłapkę w dolnym położeniu.

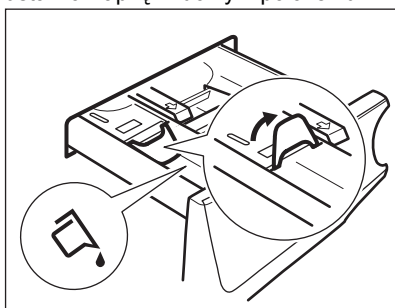

Kłapka w DOLNYM położeniu:

- Nie stosować gęstych ani żelowych detergentów.
 - Nie wlewać więcej detergentu w płynie, niż wskazuje oznaczenie na klapce.
 - Nie ustawiać fazy prania wstępnego.
 - Nie ustawiać funkcji opóźnienia rozpoczęcia programu.
5. Odmierzyć odpowiednią ilość detergentu i płynu zmiękczającego.
6. Zamknąć dobrze dozownik detergentu.

Kłapka po zamknięciu szuflady nie może się zablokować.

12.5 Ustawianie programu

1. Ustawić pokrętko wyboru programów na żądanym programie prania. Zaświeci się wskaźnik odpowiedniego programu.

Zaczną migać wskaźnik przycisku Start/Pauza.

Na wyświetlaczu pojawią się następujące informacje: maksymalny deklarowany ładunek w programie, domyślna temperatura, domyślna prędkość wirowania, wskaźniki faz prania (jeśli są dostępne) oraz orientacyjny czas trwania programu.

2. Aby zmienić temperaturę i/lub prędkość wirowania, należy dotknąć odpowiednich przycisków.
3. W razie potrzeby można wybrać jedną lub więcej opcji, dotykając odpowiednich przycisków. Na wyświetlaczu pojawią się odpowiednie wskaźniki i zmienią się wyświetlane informacje.



Jeśli wybór **nie jest możliwy**, wskaźnik nie włącza się i emitowany jest sygnał dźwiękowy.

12.6 Uruchamianie programu

Dotknąć przycisku Start/Pauza, aby uruchomić program. Odpowiedni wskaźnik przestanie migać i pozostanie włączony. Na wyświetlaczu zaczną migać wskaźniki aktualnie trwającej fazy programu.

Program uruchomi się, a drzwi zostaną zablokowane. Na wyświetlaczu pojawi się wskaźnik .

-  Gdy urządzenie napelnia się wodą, na krótki czas może włączyć się pompa opróżniająca.

12.7 Uruchamianie programu z opóźnieniem

1. Dotknąć przycisku, aż na wyświetlaczu pojawi się żądany czas opóźnienia programu. Zaświeci się wskaźnik .
2. Dotknąć przycisku Start/Pauza . Urządzenie rozpocznie odliczanie czasu opóźnienia.

Po zakończeniu odliczania nastąpi uruchomienie programu.

-  Działanie funkcji ProSense rozpocznie się po zakończeniu odliczania.

Anulowanie opóźnienia rozpoczęcia programu po rozpoczęciu odliczania

Aby anulować opóźnienie rozpoczęcia programu:

1. Dotknąć przycisku Start/Pauza , aby wstrzymać pracę urządzenia. Zacznie migać odpowiedni wskaźnik.
2. Dotknąć kilkakrotnie przycisku Opóźniony start, aż na wyświetlaczu pojawi się .
3. Ponownie dotknąć przycisku Start/Pauza , aby natychmiast uruchomić program.

Zmiana opóźnienia rozpoczęcia programu po rozpoczęciu odliczania

Aby zmienić opóźnienie rozpoczęcia programu:

1. Dotknąć przycisku Start/Pauza , aby wstrzymać pracę urządzenia. Zacznie migać odpowiedni wskaźnik.
2. Dotknąć kilkakrotnie przycisku Opóźniony start, aż na wyświetlaczu



pojawi się żądany czas opóźnienia programu.

3. Ponownie dotknąć przycisku Start/Pauza , aby rozpocząć nowe odliczanie czasu.

12.8 Funkcja wykrywania ładunku ProSense

-  Czas trwania programu podany na wyświetlaczu odpowiada **średniemu/dużemu ładunkowi**.

Po dotknięciu przycisku Start/Pauza wskaźnik maksymalnego ładunku gaśnie, wskaźnik  zaczyna migać, a funkcja ProSense rozpoczyna wykrywanie wielkości ładunku:

1. Urządzenie wykrywa ładunek w ciągu pierwszych 30 sekund: wskaźnik **kg** i kropki wskazania czasu  migają, bęben zacznie się zaraz obracać.
2. Po zakończeniu wykrywania ładunku wskaźnik **kg** gaśnie, a kropki czasu  przestają migać. Czas trwania programu zmienia się odpowiednio, może się skrócić lub wydłużyć. Po kolejnych 30 sekundach rozpoczyna się napełnianie wodą.

Po zakończeniu wykrywania wsadu, **jeśli bęben jest przeciążony**, wskaźnik **MAX** miga na wyświetlaczu:

W takim przypadku w ciągu 30 sekund można wstrzymać pracę urządzenia i wyjąć z bębna kilka rzeczy.

Po wyjęciu części prania dotknąć przycisku Start/Pauza , aby ponownie uruchomić program. Fazę ProSense można powtarzać maksymalnie trzykrotnie (patrz punkt 1).

Ważne! Jeśli użytkownik nie zmniejszy ciężaru ładunku, program prania rozpocznie się pomimo przeładowania. Wtedy efekty prania mogą nie być zadowalające.

 Około 20 minut po rozpoczęciu programu czas trwania programu może ponownie się zmienić z uwagi na ilość wody wchłoniętą przez włókna.

 Wykrywanie wielkości ładunku przez funkcję ProSense odbywa się tylko przy pełnych programach prania (jeśli nie wybrano pominięcia faz).

 Funkcja ProSense nie jest dostępna z niektórymi programami, np. Wełna/ Jedwab, z programami o krótkich cyklach i bez fazy prania.

12.9 Wskaźniki faz programu

Po rozpoczęciu programu miga wskaźnik bieżącej fazy, a wskaźniki pozostałych faz są stale włączone.

Jeśli na przykład trwa faza prania lub

prania wstępnego: 

Po zakończeniu fazy odpowiedni wskaźnik przestaje migać i jest stale włączony. Zaczyna migać wskaźnik następnego fazy.

Trwa na przykład faza płukania: 

Jeśli wybrano Para+, włączają się wskaźniki fazy parowej.

Trwa faza parowa: 

Trwa faza chroniąca przed

zagnieceniami: 

12.10 Przerwanie programu i zmiana opcji

W czasie trwania programu można zmienić **tylko niektóre** opcje:

1. Dotknąć przycisku Start/Pauza . Zacznie migać odpowiedni wskaźnik.

2. Zmienić opcje. Informacje podane na wyświetlaczu odpowiednio zmienią się.
3. Dotknąć ponownie przycisku Start/Pauza . Program prania będzie kontynuowany.

12.11 Anulowanie programu w trakcie jego trwania

1. Nacisnąć przycisk Włącz/Wyłącz , aby anulować program i wyłączyć urządzenie.
 2. Nacisnąć ponownie przycisk Włącz/Wyłącz , aby włączyć urządzenie.
- Teraz można ustawić nowy program prania.

 Jeśli zakończyła się faza ProSense i rozpoczęło się napełnianie wodą, nowy program rozpocznie się **bez powtarzania fazy ProSense**. Woda i detergent nie zostaną odpompowane, aby się nie zmarnowały. Na wyświetlaczu pojawi się maksymalny czas trwania programu, który zaktualizuje się około 20 minut po rozpoczęciu nowego programu.

12.12 Otwieranie drzwi – dokładanie prania

Gdy uruchomiony jest program lub funkcja opóźnionego rozpoczęcia programu, drzwi urządzenia są zablokowane.

 Jeśli temperatura i poziom wody w bębnie są zbyt wysokie lub bęben nadal obraca się, nie można otworzyć drzwi.

1. Dotknąć przycisk Start/Pauza . Na wyświetlaczu zgaśnie wskaźnik blokady drzwi.
2. Otworzyć drzwi urządzenia. W razie potrzeby dołożyć lub wyjąć rzeczy z bębna.
3. Zamknąć drzwi i dotknąć przycisk Start/Pauza .

Program lub opóźnienie rozpoczęcia programu będzie kontynuowane.

4. Drzwi można otworzyć po zakończeniu programu lub ustawieniu programu/opcji wirowania lub odpompowania wody i naciśnięciu przycisku Start/Pauza .

12.13 Zakończenie programu

Po zakończeniu programu urządzenie wyłączy się automatycznie. Rozlegnie się sygnał dźwiękowy (jeśli jest włączony).

Wszystkie wskaźniki faz prania na wyświetlaczu będą świecić stale, a w obszarze wskazania czasu pojawi się .

Zgaśnie wskaźnik przycisku Start/Pauza .

Drzwi odblokują się i zgaśnie wskaźnik .

1. Nacisnąć przycisk Włącz/Wyłącz , aby wyłączyć urządzenie.

Po upływie pięciu minut od momentu zakończenia programu funkcja oszczędzania energii automatycznie wyłączy urządzenie.





Po ponownym uruchomieniu urządzenia na wyświetlaczu pojawi się informacja o zakończeniu ostatnio wybranego programu. Wybrać nowy program za pomocą pokręta wyboru programów.

2. Wyjąć pranie z bębna.
3. Upewnić się, że bęben jest pusty.
4. Drzwi oraz dozownik detergentu należy pozostawić lekko uchylone, aby zapobiec powstawaniu pleśni i nieprzyjemnych zapachów.
5. Zakręcić zawór wody.

12.14 Odpompowanie wody po zakończeniu cyklu



Jeśli wybrano program lub opcję, po których urządzenie nie odpompowuje wody po ostatnim płukaniu, program jest zakończony, ale:



- Na wyświetlaczu pojawia się wskaźnik , wskaźnik opcji  lub  oraz

wskaźnik blokady drzwi .

Wskaźnik bieżącej fazy  miga.

- Bęben obraca się regularnie, aby nie dopuścić do zagniecenia prania.
- Drzwi pozostają zablokowane.
- Należy odpompować wodę, aby umożliwić otwarcie drzwi:

1. W razie potrzeby dotknąć przycisku Wirowanie, aby zmniejszyć prędkość wirowania sugerowaną przez urządzenie.
2. Dotknąć przycisku Start/Pauza :
 - Po wybraniu opcji  urządzenie odpompowuje wodę i przeprowadzi wirowanie.
 - Po wybraniu opcji  urządzenie tylko odpompowuje wodę.

Wskaźnik opcji  lub  zgaśnie, natomiast wskaźnik  będzie migał, a następnie zgaśnie.

3. Po zakończeniu programu, gdy zgaśnie wskaźnik blokady drzwi , można otworzyć drzwi.
4. Nacisnąć i przytrzymać przez kilka sekund przycisk Włącz/Wyłącz , aby wyłączyć urządzenie.



W każdym przypadku urządzenie automatycznie odpompowuje wodę po około 18 godzinach.

12.15 Opcja trybu czuwania

Funkcja Tryb czuwania automatycznie wyłącza urządzenie, aby ograniczyć zużycie energii, gdy:

- Urządzenie nie jest używane przez 5 minut przed naciśnięciem przycisku Start/Pauza. Nacisnąć przycisk Włącz/Wyłącz , aby ponownie włączyć urządzenie.
- Po 5 minutach od zakończenia programu prania. Nacisnąć przycisk Włącz/Wyłącz , aby ponownie włączyć urządzenie. Na wyświetlaczu pojawi się wskazanie zakończenia ostatnio ustawionego programu. Wybrać nowy program za pomocą pokręta wyboru programów.



Po wybraniu programu lub opcji prania, które kończą się zatrzymaniem wody w bębnie, funkcja Tryb czuwania **nie wyłącza** urządzenia, aby przypomnieć użytkownikowi o konieczności odpompowania wody.

13. WSKAZÓWKI I PORADY



OSTRZEŻENIE!
Patrz rozdział dotyczący bezpieczeństwa.

13.1 Wkładanie prania

- Należy posegregować pranie: białe, kolorowe, syntetyczne, delikatne i wełniane.
- Należy przestrzegać instrukcji umieszczonych na etykietach prania.
- Nie prać razem białej i kolorowej odzieży.
- Niektóre kolorowe rzeczy mogą farbować podczas pierwszego prania. Zaleca się, aby na początku kilkakrotnie prać je oddzielnie.
- Odwrócić na drugą stronę wielowarstwowe tkaniny, wełnę oraz rzeczy z nadrukami.
- Usunąć uporczywe plamy.
- Usunąć uporczywe plamy specjalnym detergentem.
- Należy zachować ostrożność przy obchodzeniu się z zasłonami. Odczepić żabki/haczyki i umieścić zasłony w worku do prania lub poszewce od poduszki.
- Mała ilość prania może stwarzać problemy z wyważeniem podczas wirowania i spowodować nadmierne wibracje. W takim przypadku:
 - przerwać program i otworzyć drzwi (patrz rozdział „Codzienna eksploatacja”);
 - ręcznie rozłożyć pranie, aby rzeczy były równomiernie rozmieszczone w bębnie;
 - nacisnąć przycisk Start/Pauza. Faza wirowania będzie wznowiona.

- Pozapinać poszewki i zatrzaski oraz zasunąć zamki błyskawiczne. Spiąć lub zawiązać paski, sznurki, sznurówki, wstążki i inne luźne elementy.
- Nie prać rozdartych tkanin lub tkanin o nieobszytych brzegach. Małe i/lub delikatne rzeczy (np. biustonosze z fiszbinami, paski, rajstopy, sznurowadła, wstążki itp.) należy prać w worku do prania.

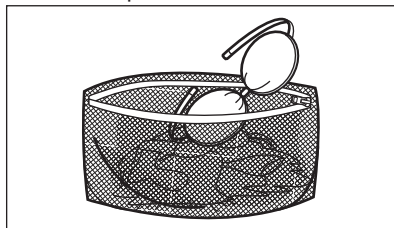

- Opróżnić kieszenie i rozprostować rzeczy.

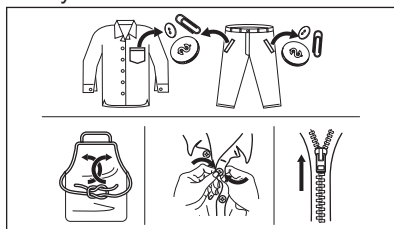

13.2 Uporczywe plamy

Woda i detergent nie wystarczą do usunięcia niektórych plam.

Zalecamy usunięcie takich plam przed włożeniem prania do urządzenia.

Dostępne są specjalne odplamiacze. Należy użyć specjalnego odplamiacza przystosowanego do określonego typu plamy i tkaniny.

Nie rozpylać odplamiacza na odzież w pobliżu urządzenia, ponieważ może spowodować uszkodzenie elementów z tworzywa sztucznego.



13.3 Rodzaj i ilość detergentu

Wybór detergentu i użycie jego odpowiedniej ilości wpływa nie tylko na skuteczność prania, ale także zapobiega marnotrawstwu i sprzyja ochronie środowiska:

- Należy stosować wyłącznie detergenty i inne środki przeznaczone do pralek automatycznych. Zgodnie z ogólnymi zasadami należy stosować:
 - detergenty w proszku (również tabletki i detergenty jednodawkowe) do wszystkich rodzajów tkanin, z wyjątkiem delikatnych, detergenty w proszku zawierające wybielacz do białych tkanin i dezynfekcji prania;
 - detergenty w płynie (również detergenty jednodawkowe), najlepiej do prania w niskiej temperaturze (maksymalnie 60°C) do wszystkich rodzajów tkanin lub specjalnie tylko do tkanin wełnianych.
- Wybór rodzaju i ilości detergentu zależy od: rodzaju tkaniny (delikatne, wełniane, bawełniane itp.), koloru odzieży, wielkości wsadu, stopnia zabrudzenia, temperatury prania i twardości używanej wody.
- Stosować się do instrukcji podanych na opakowaniach detergentów i innych środków, nie przekraczając zeznaczonego maksymalnego poziomu (**MAX**).
- Nie mieszać różnych detergentów.
- Użyć mniej detergentu, jeśli:
 - pierze się mały wsad,
 - pranie jest lekko zabrudzone,

- podczas prania powstaje duża ilość piany.
- Stosując tabletki lub saszetki z detergentem, zawsze wkładać je do bębna, a nie do dozownika detergentu i postępować zgodnie z zaleceniami producenta.

Użycie niewłaściwego detergentu może powodować:

- niezadowolające efekty prania;
- zszarzenie prania;
- efekt śliskości prania;
- rozwój pleśni w urządzeniu.

Użycie nadmiernej ilości detergentu może powodować:

- nadmierne pienienie;
- gorszy efekt prania;
- niezadowolający efekt płukania;
- niekorzystne oddziaływanie na środowisko.

13.4 Wskazówki ekologiczne

Aby oszczędzać wodę, energię i chronić środowisko naturalne, zalecamy stosowanie się do poniższych wskazówek:

- Średnio zabrudzone tkaniny** można prać **bez prania wstępnego**. Pozwala to zaoszczędzić detergent, wodę i czas, a tym samym chronić środowisko.
- Łaładunek **maksymalnej ilości prania zalecanej dla danego programu pomaga obniżyć zużycie wody i energii**.
- Po zakończeniu prania można usunąć plamy i ograniczone zabrudzenia; pranie można następnie prać w niższej temperaturze.
- Aby użyć odpowiedniej ilości detergentu, należy zapoznać się z zaleceniami producenta detergentu i sprawdzić twardość wody pobieranej z domowej instalacji. Patrz punkt „Twardość wody”.
- Przed suszeniem prania w suszarce należy ustawić **maksymalną prędkość wirowania dla wybranego programu prania**. Pozwoli to zaoszczędzić energię podczas suszenia.

13.5 Twardość wody

Jeśli woda na danym obszarze jest twarda lub umiarkowanie twarda, zaleca się stosowanie zmiękczacza wody przeznaczonego do pralek. Jeśli woda jest miękka, nie ma konieczności stosowania zmiękczacza wody.

Aby uzyskać informacje na temat twardości wody, należy skontaktować się z miejscowym zakładem wodociągowym.

Używać odpowiedniej ilości zmiękczacza wody. Należy przestrzegać instrukcji umieszczonych na opakowaniu produktu.

14. KONSERWACJA I CZYSZCZENIE



OSTRZEŻENIE!
Patrz rozdział dotyczący bezpieczeństwa.

14.1 Harmonogram okresowego czyszczenia

Okresowe czyszczenie pomaga wydłużyć żywotność urządzenia.

Po zakończeniu każdego cyklu należy pozostawić drzwi i dozownik detergentu lekko uchylone, aby umożliwić obieg powietrza i odparowanie wilgoci z wnętrza urządzenia – pozwoli to zapobiec rozwojowi pleśni i wydobywaniu się nieprzyjemnego zapachu.

W urządzeniu nie eksploatowanym przez dłuższy czas: zamknąć zawór wody i odłączyć urządzenie od zasilania.

Zalecany harmonogram okresowego czyszczenia:

Odkamianie	Dwa razy w roku
Pranie konserwacyjne	Raz w miesiącu
Czyszczenie uszczelki drzwi	Co dwa miesiące
Czyszczenie bębna	Co dwa miesiące
Czyszczenie dozownika detergentu	Co dwa miesiące
Czyszczenie filtra pompy opróżniającej	Dwa razy w roku
Czyszczenie węża dopływowego i filtra w zaworze	Dwa razy w roku

Poniżej opisano, w jaki sposób należy czyścić poszczególne elementy.

14.2 Wymywanie obcych przedmiotów



Przed uruchomieniem cyklu opróżnić kieszenie i zawiązać wszystkie luźne elementy. Patrz „Wkładanie prania” w rozdziale „Wskazówki i porady”.

Wyjąć wszystkie obce przedmioty (takie jak metalowe spinacze, guziki, monety itp.), które mogą znajdować się w uszczelce drzwi, filtrach i bębnie. Patrz punkty „Uszczelka drzwi z kieszonką”, „Czyszczenie bębna”, „Czyszczenie pompy opróżniającej” i „Czyszczenie węża dopływowego i filtra w zaworze”. W razie potrzeby należy skontaktować się z autoryzowanym centrum serwisowym.

14.3 Czyszczenie obudowy

Urządzenie należy czyścić wyłącznie za pomocą ciepłej wody z łagodnym mydłem. Dokładnie osuszyć wszystkie powierzchnie.

Nie używać myjek do szorowania ani żadnych materiałów o właściwościach ściernych.



UWAGA!
Nie stosować alkoholu, rozpuszczalników ani produktów chemicznych.



UWAGA!
Nie czyścić powierzchni metalowych za pomocą detergentów z chlorem.

14.4 Odkamienianie

- i** Jeśli woda na danym obszarze jest twarda lub umiarkowanie twarda, zaleca się stosowanie środka do zmiękczenia wody przeznaczonego do pralek.

Regularnie sprawdzać bęben pod kątem tworzenia się kamienia.

Nawet zwykłe detergenty zawierają środki zmiękczące wodę, ale zaleca się okresowe uruchamianie cyklu z pustym bębnem i środkiem do odkamieniania.

- i** Należy zawsze przestrzegać instrukcji umieszczonej na opakowaniu produktu.

14.5 Pranie konserwacyjne

Częste i długotrwałe stosowanie programów niskotemperaturowych może spowodować osadzanie się detergentu, pozostałości włókien, wzrost bakterii wewnątrz bębna i komory. Może to być przyczyną powstawania nieprzyjemnych zapachów i pleśni.

W celu wyeliminowania tych osadów i poprawy higieny wewnętrznej części urządzenia, należy regularnie wykonywać pranie konserwacyjne (co najmniej raz w miesiącu):

1. Wyjąć pranie z bębna.
2. Uruchomić program do prania bawełny z najwyższą temperaturą i dodać niewielką ilość detergentu w proszku lub, jeżeli jest dostępny, uruchomić program Autoczyszczenie.

14.6 Uszczelka drzwi

Urządzenie jest wyposażone w **samoczyszczący się układ odpływowy**, który podczas wypompowywania wody usuwa drobne włókna oddzielone od tkanin. Regularnie sprawdzać uszczelkę. Monety, guziki i inne małe przedmioty można wyjąć po zakończeniu cyklu.

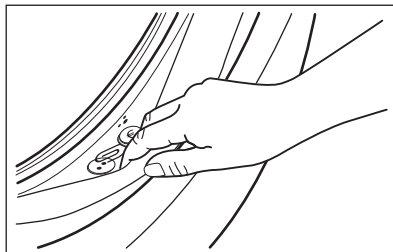

W razie potrzeby wyczyścić ją środkiem do czyszczenia w kremie na bazie amoniaku, uważając, aby nie zarysować jej powierzchni.

- i** Należy zawsze przestrzegać instrukcji umieszczonej na opakowaniu produktu.

14.7 Czyszczenie bębna

Należy regularnie sprawdzać bęben, aby nie dopuścić do nagromadzenia się niepożądanego osadu.

Osad rdzy zbierający się na bębnie może być spowodowany rdzewiejącymi przedmiotami obecnymi w praniu lub cząstkami żelaza w wodzie.

Wyczyścić bęben specjalnym środkiem do czyszczenia stali nierdzewnej.

- i** Należy zawsze przestrzegać instrukcji umieszczonej na opakowaniu produktu. Nie wolno czyścić bębna za pomocą żrących środków do usuwania kamienia, środków do szorowania zawierającymi chlor ani metalowych myjek.

W celu dokładnego wyczyszczenia:

1. Wyczyścić bęben specjalnym środkiem do czyszczenia stali nierdzewnej.
2. Uruchomić krótki program do prania bawełny w wysokiej temperaturze z pustym bębmem oraz dodać niewielką ilość detergentu w proszku lub, jeżeli jest dostępny, uruchomić program Autoczyszczenie.

14.8 Czyszczenie dozownika detergentu

Aby zapobiec możliwemu tworzeniu się osadów detergentu lub zestalaniu się płynu zmiękczającego, a także powstawaniu pleśni w szufladzie na detergenty, należy co pewien czas wykonywać poniższą procedurę:

1. Otworzyć szufladę. Nacisnąć rygiel do dołu, jak pokazano na ilustracji, i wyjąć szufladę.

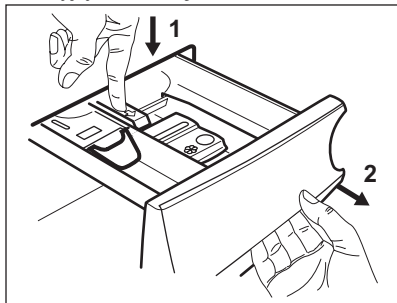

2. Zdjąć górną część przegródki na dodatki, aby ułatwić czyszczenie. Usunąć wszelkie pozostałości detergentu z dolnej i górnej części wnęki. Do czyszczenia wnęki użyć małej szczotki.

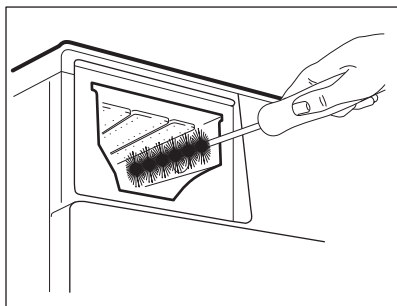
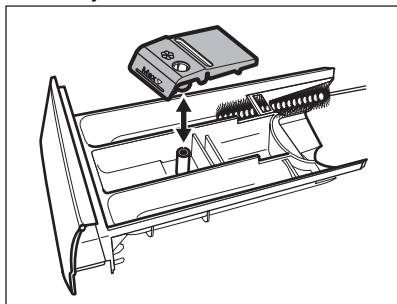

3. Wypłukać szufladę na detergenty pod ciepłą bieżącą wodą, aby usunąć wszelkie pozostałości nagromadzonego detergentu. Po umyciu założyć górną część w odpowiednim miejscu.
4. Włożyć szufladę w prowadnice i zamknąć ją. Uruchomić program płukania bez prania w bębnie.

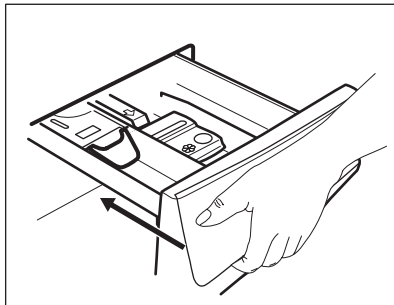

14.9 Czyszczenie pompy opróżniającej



OSTRZEŻENIE!

Wyjąć wtyczkę przewodu zasilającego z gniazda elektrycznego.



Należy regularnie sprawdzać filtr pompy opróżniającej i pilnować, aby był czysty.

Wyczyścić pompę opróżniającą, jeśli:

- Urządzenie nie wypompuje wody.
- Bęben nie obraca się.
- Urządzenie wydaje nietypowe odgłosy z powodu zablokowania pompy opróżniającej.
- Na wyświetlaczu pojawia się kod alarmowy **E20**.



OSTRZEŻENIE!

- Nie wyjmować filtra, gdy urządzenie pracuje.
- Nie czyścić pompy opróżniającej, jeśli woda w urządzeniu jest gorąca. Odczekać, aż woda ostygnie.

Wyczyścić pompę według poniższej procedury:

1. Otworzyć pokrywę pompy.

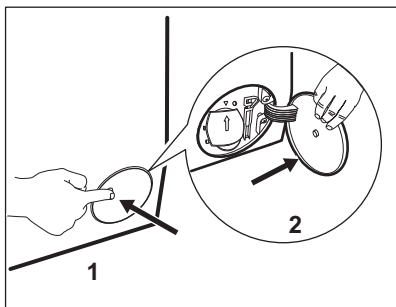

2. Pod otworem dostępowym umieścić odpowiednie naczynie do zebrania wypływającej wody.
3. Otworzyć w dół rylniczkę. Dobrze jest mieć w pobliżu szmatkę do wycierania wody wyciekającej podczas odkręcania filtra.

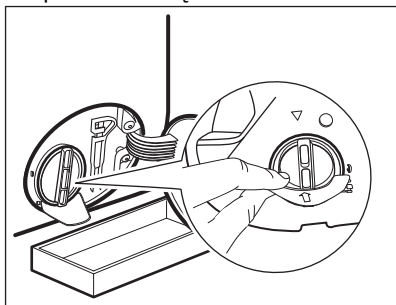

4. Obrócić filtr o 180 stopni w kierunku przeciwnym do ruchu wskazówek zegara, nie wyjmując go. Odczekać, aż woda wycieknie.

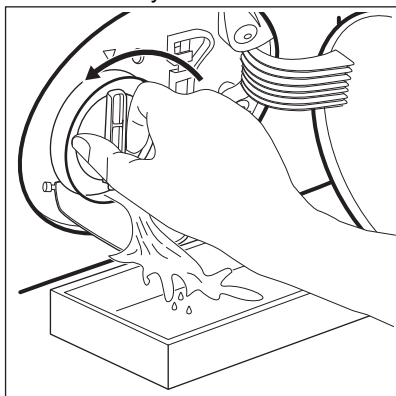

5. Jeśli naczynie wypełni się wodą, ponownie dokręcić filtr i opróżnić naczynie.

6. Powtarzać punkty 4 i 5, aż woda przestanie wypływać.
7. Obrócić filtr w kierunku przeciwnym do ruchu wskazówek zegara, aby go wyjąć.

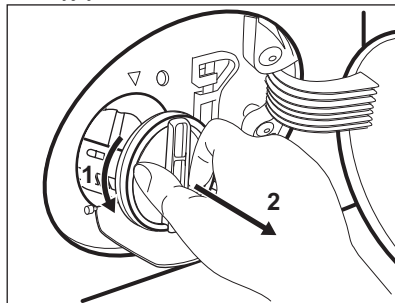

8. W razie potrzeby usunąć włókna i inne zanieczyszczenia z wnętrza filtra.
9. Sprawdzić, czy wirnik pompy swobodnie się obraca. Jeśli nie można go obrócić, należy skontaktować się z autoryzowanym centrum serwisowym.

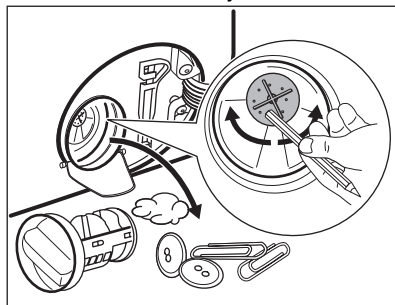

10. Oczyszczyć filtr pod bieżącą wodą.

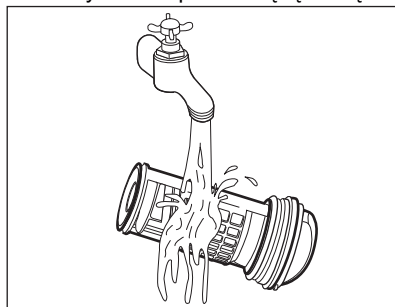

11. Włożyć filtr z powrotem wzdłuż prowadnic, obracając go w prawo. Upewnić się, że filtr jest dobrze dokręcony i nie przecieka.

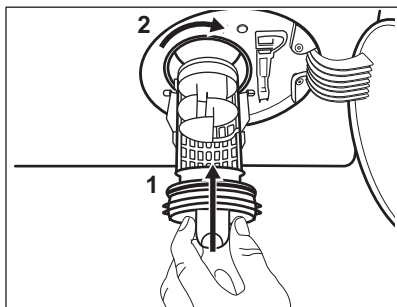

12. Zamknąć pokrywę pompy.

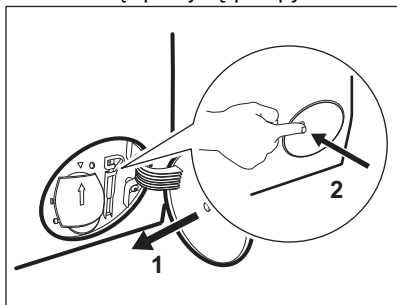

Po spuszczeniu wody przy użyciu procedury awaryjnej należy ponownie uruchomić układ odpływu:

- a. Wlać 2 litry wody do przegródki na detergent do prania zasadniczego dozownika detergentu.
- b. Uruchomić program, aby odpompować wodę.

14.10 Czyszczenie węża dopływowego i filtra w zaworze

Zaleca się okresowe czyszczenie filtrów węża dopływowego i zaworu w celu usunięcia nagromadzonych osadów:

1. Odłączyć wąż dopływowy od zaworu wody i wyczyścić filtr.

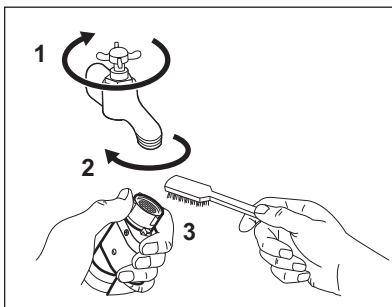

2. Wyjąć wąż dopływowy z urządzenia, odkręcając nakrętkę.

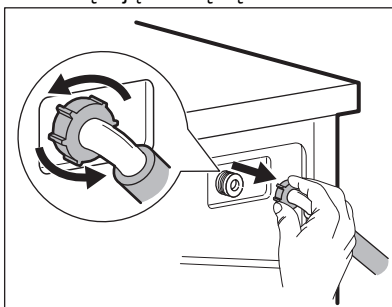

3. Filtr zaworu z tyłu urządzenia należy oczyścić za pomocą szczoteczki do zębów.

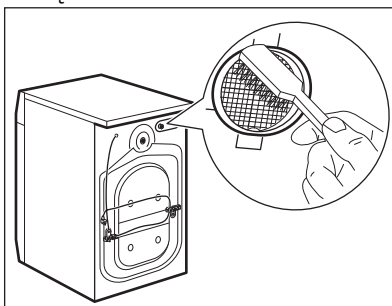

4. Po podłączeniu węża z tyłu urządzenia należy obrócić go w prawo lub lewo (nie w kierunku pionowym), odpowiednio do położenia zaworu wody.

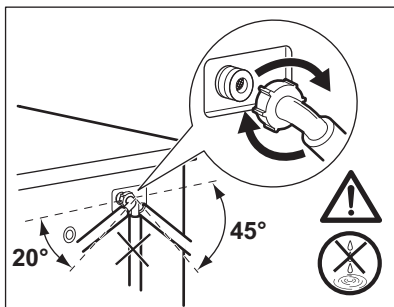

14.11 Awaryjne spuszczenie wody

Jeśli urządzenie nie spuszcza wody, należy przeprowadzić taką samą procedurę, jak opisano w rozdziale „Czyszczenie pompy opróżniającej”. W razie potrzeby wyczyścić pompę.

Po spuszczeniu wody przy użyciu procedury awaryjnej należy ponownie uruchomić układ odpływowy:

1. Wlać 2 litry wody do przegródki na detergent do prania zasadniczego dozownika detergentu.
2. Uruchomić program, aby odpompować wodę.

14.12 Środki ostrożności podczas mrozu

Jeśli urządzenie jest zainstalowane w miejscu, w którym temperatura może

osiągnąć 0°C lub spaść poniżej, należy usunąć pozostałą wodę z węża dopływowego oraz z pompy opróżniającej.

1. Wyjąć wtyczkę przewodu zasilającego z gniazda elektrycznego.
2. Zakręcić zawór wody.
3. Umieścić dwa końce węża dopływowego w zbiorniku i odczekać, aż woda spłynie z węża.
4. Wyczyścić pompę opróżniającą. Przejść do awaryjnej procedury opróżniania.
5. Gdy pompa opróżniająca jest pusta, zamocować wąż dopływowy.



OSTRZEŻENIE!

Przed ponownym uruchomieniem urządzenia należy upewnić się, że temperatura wynosi powyżej 0°C.

Producent nie odpowiada za uszkodzenia spowodowane niskimi temperaturami.

15. ROZWIĄZYWANIE PROBLEMÓW



OSTRZEŻENIE!

Patrz rozdział dotyczący bezpieczeństwa.

15.1 Kody alarmów i możliwe usterki

Urządzenie nie uruchamia się lub przestaje działać podczas pracy. W pierwszej kolejności należy spróbować znaleźć rozwiązanie problemu (patrz tabele).



OSTRZEŻENIE!

Przed wykonaniem jakichkolwiek czynności należy wyłączyć urządzenie.

Przy niektórych usterkach na wyświetlaczu pojawia się kod alarmowy i Start/Pauza może stałe migać przycisk:

- i** Jeśli urządzenie jest przepełnione, należy wyjąć część rzeczy z bębna i/lub dociskając drzwi, nacisnąć jednocześnie przycisk Start/Pauza, aż wskaźnik  przestanie migać (patrz rysunek poniżej).

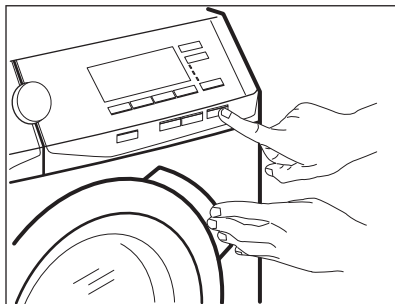

Problem	Możliwe rozwiązanie
<p>E 10 Urządzenie nie napełnia się prawidłowo wodą.</p>	<ul style="list-style-type: none"> • Sprawdzić, czy zawór wody jest otwarty. • Upewnić się, że ciśnienie wody nie jest zbyt niskie. W celu uzyskania tych informacji należy skontaktować się z miejscowym zakładem wodociągowym. • Upewnić się, że zawór wody jest drożny. • Upewnić się, że wąż dopływowy nie jest zagięty, uszkodzony lub przygnieciony. • Upewnić się, że wąż dopływowy jest prawidłowo podłączony. • Upewnić się, że filtr węża dopływowego i filtra zaworu są drożne. Patrz punkt „Konserwacja i czyszczenie.”
<p>E20 Urządzenie nie wypompowuje wody.</p>	<ul style="list-style-type: none"> • Upewnić się, że syfon umywalki jest drożny. • Upewnić się, że wąż dopływowy nie jest zagięty lub przygnieciony. • Upewnić się, że filtr odpływowy jest drożny. W razie potrzeby wyczyścić filtr. Patrz punkt „Konserwacja i czyszczenie”. • Upewnić się, że wąż spustowy jest prawidłowo podłączony. • Jeśli ustawiono program bez fazy odpompowania, należy ustawić program odpompowania. • Jeśli ustawiono opcję, która kończy się wodą w bębnie, należy wybrać program odpompowania.
<p>E40 Drzwi urządzenia są otworzone lub nie są prawidłowo zamknięte.</p>	<ul style="list-style-type: none"> • Upewnić się, że prawidłowo zamknięto drzwi.

E91 Usterka wewnętrzna. Brak komunikacji między podzespołami elektronicznymi urządzenia.	<ul style="list-style-type: none"> • Program nie zakończył się prawidłowo lub został zatrzymany zbyt wcześnie. Wyłączyć i ponownie włączyć urządzenie. • Jeśli kod alarmu pojawi się ponownie, należy skontaktować się z autoryzowanym centrum serwisowym.
E90 Zasilanie jest niestabilne.	<ul style="list-style-type: none"> • Odczekać do czasu ustabilizowania się zasilania.
EFO Włączyło się zabezpieczenie przed zalaniem.	<ul style="list-style-type: none"> • Odłączyć urządzenie i zamknąć zawór wody. Należy skontaktować się z autoryzowanym centrum serwisowym.

Jeśli na wyświetlaczu pojawią się inne kody alarmowe, należy wyłączyć i ponownie włączyć urządzenie. Jeśli problem nie ustąpi, należy skontaktować się z autoryzowanym centrum serwisowym. W przypadku wystąpienia problemów z pralką należy sprawdzić możliwe rozwiązania w poniższej tabeli.

Problem	Możliwe rozwiązanie
Program nie uruchamia się.	<ul style="list-style-type: none"> • Upewnić się, że wtyczkę przewodu zasilającego podłączono do gniazda elektrycznego. • Upewnić się, że zamknięto drzwi urządzenia. • Upewnić się, że w skrzynce bezpieczników nie ma uszkodzonego bezpiecznika. • Sprawdzić, czy dotknięto Start/Pauza . • Jeśli wybrano opóźnienie rozpoczęcia programu, należy je anulować lub poczekać do końca odliczania czasu. • Wyłączyć blokadę uruchomienia, jeśli została włączona. • Sprawdzić, czy pokrętko ustawiono na wybranym programie.
Urządzenie napelnia się wodą i od razu wypompowuje wodę	<ul style="list-style-type: none"> • Upewnić się, że wąż spustowy znajduje się we właściwym położeniu. Wąż może być umieszczony za nisko. Patrz „Instrukcja instalacji”.
Nie włącza się faza wirowania lub cykl prania trwa dłużej niż zwykle.	<ul style="list-style-type: none"> • Ustawić program wirowania. • Upewnić się, że filtr odpływowy jest drożny. W razie potrzeby wyczyścić filtr. Patrz punkt „Konserwacja i czyszczenie”. • Ręcznie wyregulować naczynia w bębnie i ponownie uruchomić wirowanie. Problem ten może być spowodowany problemami z wyważeniem.
Na podłodze znajduje się woda.	<ul style="list-style-type: none"> • Upewnić się, że złączki węży wodnych są szczelne i nie wycieka wody. • Upewnić się, że wąż dopływowy i spustowy nie są uszkodzone. • Upewnić się, że użyto odpowiedniego detergentu i jego odpowiedniej ilości.

Problem	Możliwe rozwiązanie
Nie można otworzyć drzwi urządzenia.	<ul style="list-style-type: none"> • Sprawdzić, czy nie wybrano programu prania, który kończy się z wodą w bębnie. • Upewnić się, że program prania zakończył się. • Jeśli w bębnie znajduje się woda, należy wybrać program odpompowania lub wirowania. • Sprawdzić, czy urządzenie jest zasilane. • Problem może być spowodowany awarią urządzenia. Należy skontaktować się z autoryzowanym centrum serwisowym. W razie potrzeby otworzenia drzwi należy dokładnie zapoznać się z częścią „Awaryjne otwieranie drzwi”.
Urządzenie wydaje nietypowe dźwięki i wi-bruje.	<ul style="list-style-type: none"> • Upewnić się, że urządzenie jest prawidłowo wypoziomowane. Patrz „Instrukcja instalacji”. • Upewnić się, że wyjęto elementy opakowania i/lub blokady transportowe. Patrz „Instrukcja instalacji”. • Włożyć więcej prania do bębna. Ciężar wsadu może być niewystarczający.
Czas trwania programu wydłuża się lub skraca podczas trwania programu.	<ul style="list-style-type: none"> • Funkcja ProSense System dostosowuje czas trwania programu odpowiednio do typu i ilości prania. Patrz rozdział „Funkcja wykrywania wsadu ProSense System” w rozdziale „Codzienna eksploatacja”.
Efekty prania są niezadowalające.	<ul style="list-style-type: none"> • Dodać detergentu lub użyć innego detergentu. • Należy stosować specjalne środki do usuwania uporczywych plam przed praniem. • Upewnić się, że ustawiono odpowiednią temperaturę. • Zmniejszyć ilość prania.
Nadmierna ilość piany w bębnie podczas cyklu prania.	<ul style="list-style-type: none"> • Zmniejszyć ilość detergentu lub liczbę tabletek lub detergentów jednodawkowych.
Po zakończeniu prania w szufladzie na detergenty zostają resztki detergentu.	<ul style="list-style-type: none"> • Upewnić się, że klapka znajduje się we właściwym położeniu (DO GÓRY dla detergentu w proszku, W DÓŁ dla detergentu w płynie). • Upewnić się, że użyto dozownika detergentu zgodnie ze wskazówkami podanymi w tej instrukcji.

Po sprawdzeniu włączyć urządzenie. Program będzie kontynuowany od momentu przerwania.

Jeśli problem wystąpi ponownie, należy skontaktować się z autoryzowanym centrum serwisowym.

Dane niezbędne dla serwisu znajdują się na tabliczce znamionowej.

15.2 Awaryjne otwieranie drzwi

Po przerwie w zasilaniu lub awarii urządzenia drzwi urządzenia pozostają zamknięte. Program prania będzie wznowiony po przywróceniu zasilania.

Jeśli drzwi są zamknięte w wyniku awarii, można je otworzyć, korzystając z funkcji awaryjnego odblokowania.

Przed otwarciem drzwi:



UWAGA!
Występuje zagrożenie poparzeniem! Upewnić się, że temperatura wody nie jest zbyt wysoka i pranie nie jest zbyt gorące. W razie potrzeby odczekać, aż ostygnie.



UWAGA!
Zagrożenie odniesieniem obrażeń! Upewnić się, że bęben nie obraca się. W razie potrzeby odczekać, aż bęben zatrzyma się.



Upewnić się, że poziom wody w bębnie nie jest za wysoki. W razie potrzeby przeprowadzić awaryjne spuszczenie wody (patrz „Awaryjne spuszczenie wody” w rozdziale „Konservacja i czyszczenie”).

Aby otworzyć drzwi:

1. Nacisnąć przycisk Włącz/Wyłącz, aby wyłączyć urządzenie.
2. Wyjąć wtyczkę przewodu zasilającego z gniazda elektrycznego.
3. Otworzyć osłonę filtra.
4. Pociągnąć jednokrotnie w dół dźwignię odblokowania awaryjnego. Ponownie pociągnąć dźwignię w dół i, przytrzymując ją, otworzyć drzwi urządzenia.

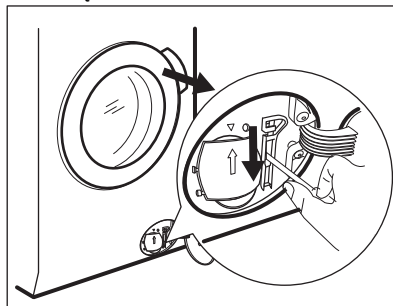

5. Wyjąć pranie i zamknąć drzwi urządzenia.
6. Zamknąć pokrywę filtra.

16. PARAMETRY EKSPLOATACYJNE

16.1 Wprowadzenie



Na stronie www.theenergylabel.eu znajdują się szczegółowe informacje dotyczące etykiety efektywności energetycznej.



Kod QR znajdujący się na etykiecie dołączonej do urządzenia z oznaczeniem klasy energetycznej zawiera łącze do strony internetowej z informacją o parametrach urządzenia z bazy danych UE EPREL. Etykietę z oznaczeniem klasy energetycznej wraz instrukcją obsługi i innymi dokumentami dostarczonymi z urządzeniem należy zachować do ewentualnego wykorzystania w przyszłości. Informacje te można również znaleźć w bazie danych EPREL, korzystając z łącza <https://eprel.ec.europa.eu> i podając nazwę modelu oraz numer produktu, które znajdują się na tabliczce znamionowej urządzenia. Informacje na temat umiejscowienia tabliczki znamionowej znajdują się w rozdziale „Opis urządzenia”.

16.2 Legenda

kg	Ciężar załadunku.	g:mm	Czas trwania programu.
kWh	Zużycie energii.	°C	Temperatura prania.
Litry	Zużycie wody.	obr./min	Prędkość wirowania.
%	Wilgotność po zakończeniu fazy wirowania. Im wyższa prędkość wirowania, tym wyższy jest poziom hałasu i niższy poziom wilgotności prania.		



Wartości i czas trwania programu mogą się różnić w zależności od różnych czynników (np. temperatury w pomieszczeniu, temperatury i ciśnienia wody, wielkości wsadu i rodzaju prania, napięcia zasilania), a także od ewentualnej zmiany domyślnych ustawień programu.

16.3 Zgodnie z rozporządzeniem 2019/2023 Komisji UE

Eco 40-60 program	kg	kWh	Litry	g:mm	%	°C	obr./min ¹⁾
Pełny załadunek	8	0.860	53	3:20	52	42	1351
Połowa załadunku	4	0.480	43	2:40	52	32	1351
Jedna czwarta załadunku	2	0.250	33	2:35	54	25	1351

¹⁾ Maksymalna prędkość wirowania.

Zużycie energii w różnych trybach

Tryb wyłączenia (W)	Tryb czuwania (W)	Tryb opóźnienia rozpoczęcia programu (W)
0.50	0.50	4.00
Czas przejścia do trybu wyłączenia/czuwania wynosi maksymalnie 15 minut.		

16.4 Często używane programy



Wartości te mają wyłącznie charakter poglądowy.

Program	kg	kWh	Litry	g:mm	%	°C	obr./min ¹⁾
Bawełna ²⁾ 95°C	8	3.75	90	4:00	52	85	1400
Bawełna 60°C	8	1.75	85	3:20	52	55	1400
Bawełna ³⁾ 20°C	8	0.35	85	3:05	52	20	1400
Syntetyki 40°C	3	0.70	50	2:10	35	40	1200
Delikatne ⁴⁾ 30°C	2	0.40	60	1:00	35	30	1200
Wełna 30°C	1.5	0.20	60	1:05	30	30	1200

1) Wskaźnik prędkości wirowania.

2) Program przeznaczony do prania mocno zabrudzonych tkanin.

3) Nadaje się do prania lekko zabrudzonych tkanin bawełnianych, syntetycznych i mieszanych.

4) Sprawdza się również jako szybki cykl prania do lekko zabrudzonych tkanin.

17. KRÓTKI PRZEWODNIK

17.1 Zastosowanie codzienne

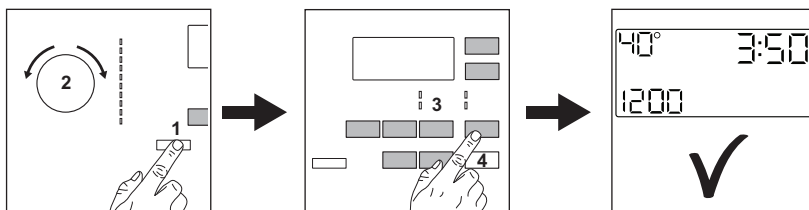

- Podłączyć wtyczkę do gniazda zasilania.
- Otworzyć zawór wody.
- Nacisnąć przycisk **Włącz/Wyłącz**, aby włączyć urządzenie (1).
- Obrócić pokrętko wyboru programów, aby ustawić żądany program (2).
- Wybrać żądane opcje za pomocą odpowiednich przycisków dotykowych (3).
- Włożyć pojedynczo pranie do bębna, nie przekraczając zalecanego maksymalnego ciężaru wsadu.

- Zamknąć drzwi i upewnić się, że nie doszło do przytrzaśnięcia prania między drzwiami a uszczelką.
- Dodać detergent i inne środki do właściwych przegródek dozownika detergentu.
- Aby uruchomić program, należy dotknąć przycisku **Start/Pauza** (4).
- Urządzenie uruchomi się.
- Po zakończeniu programu wyjąć pranie.
- Nacisnąć przycisk **Włącz/Wyłącz**, aby wyłączyć urządzenie.

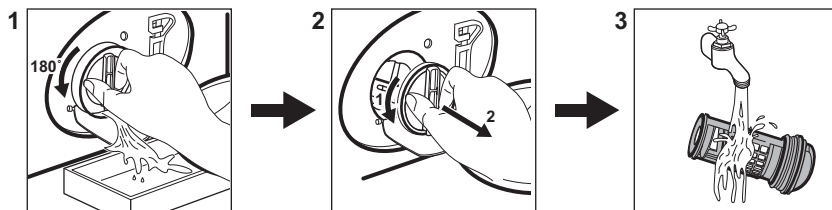

17.2 Czyszczenie filtra pompy opróżniającej



Regularnie czyścić filtr, zwłaszcza gdy na wyświetlaczu pojawi się kod alarmu

E20.

17.3 Programy

Programy	Wsad	Opis produktu
Eko 40-60	8 kg	Białe i kolorowe tkaniny bawełniane. Średnio zabrudzone.
Bawełna	8 kg	Białe i kolorowe tkaniny bawełniane.
Syntetyki	3 kg	Tkaniny syntetyczne lub mieszane.
Delikatne	2 kg	Delikatne tkaniny, takie jak akryl, wiskoza i poliester.
Wełna/Jedwab 	1.5 kg	Delikatne i wełniane tkaniny nadające się do prania w pralce lub przeznaczone do prania ręcznego.
Para 	1 kg	Program parowy do tkanin bawełnianych, syntetycznych i delikatnych.
20 min. - 3 kg	3 kg	Rzeczy bawełniane i syntetyczne, lekko zabrudzone lub noszone jeden raz.
Outdoor 	2 kg ¹⁾ 1 kg ²⁾	Nowoczesna odzież sportowa.
Kołdra	3 kg	Syntetyczne lub wypełnione pierzem lub puchem koce, usztywniane ubrania, kołdry.
Jeans	8 kg	Odzież dzinsowa i dzianiny.

1) Program prania.

2) Program prania i faza impregnacji.

18. OCHRONA ŚRODOWISKA

Materiały oznaczone symbolem  należy poddać utylizacji. Opakowanie urządzenia włożyć do odpowiedniego pojemnika w celu przeprowadzenia recyklingu. Należy zadbać o ponowne przetwarzanie odpadów urządzeń elektrycznych i elektronicznych, aby chronić środowisko naturalne oraz

ludzkie zdrowie. Nie wolno wyrzucać urządzeń oznaczonych symbolem  razem z odpadami domowymi. Należy zwrócić produkt do miejscowego punktu ponownego przetwarzania lub skontaktować się z odpowiednimi władzami miejskimi.

www.aeg.com/shop



157048600-A-332021



AEG