

PL

SZCZEGÓŁOWA INSTRUKCJA OBSŁUGI PRALKI

gorenje

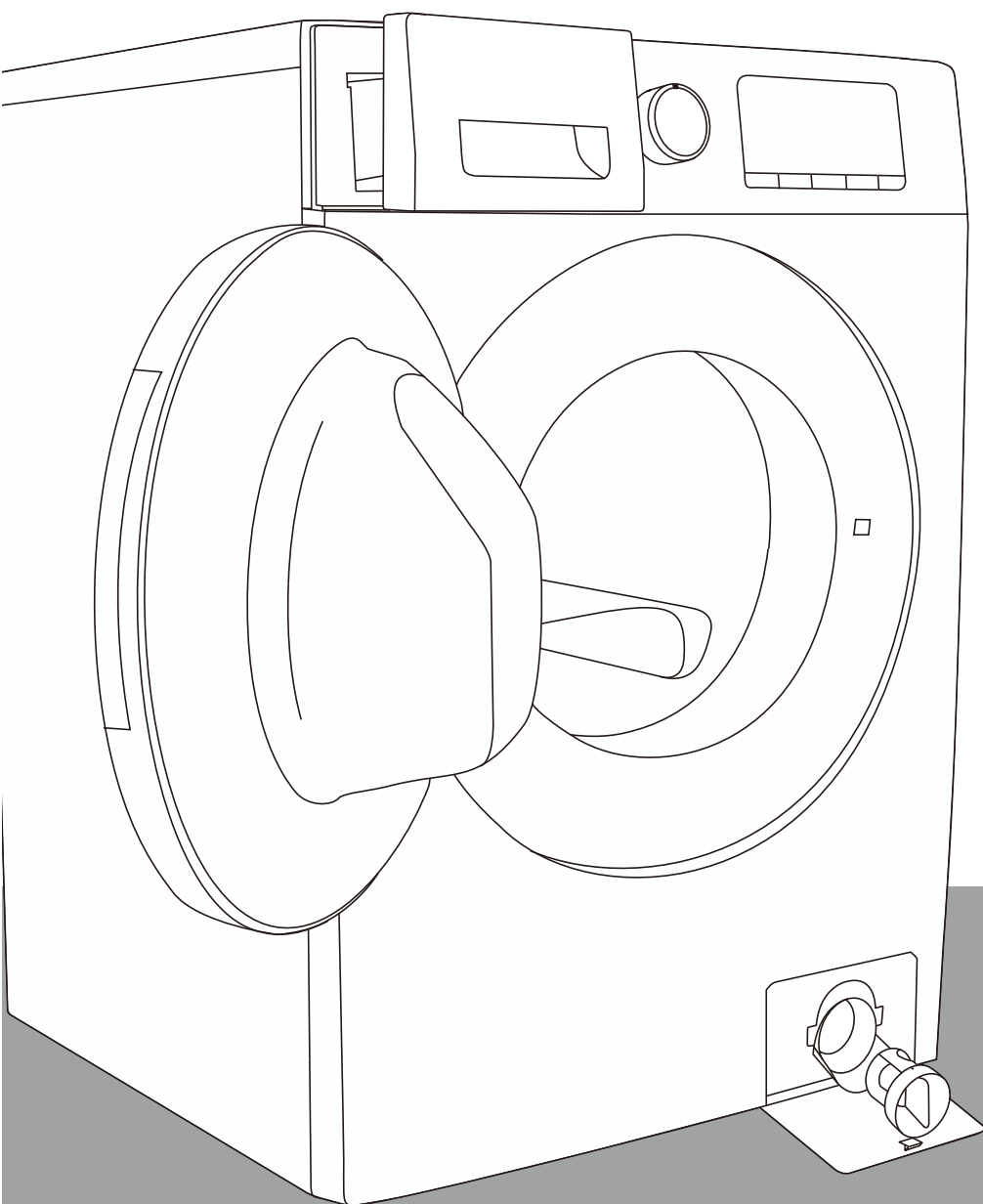

SPIS TREŚCI

1 INFORMACJE DOTYCZĄCE BEZPIECZEŃSTWA.....	1
2 ŚRODKI OSTROŻNOŚCI I OGÓLNE ZALECENIA.....	3
2.1 Opakowanie.....	3
2.2 Utylizacja opakowania i złomowanie zużytych pralek.....	3
2.3 Lokalizacja i otoczenie.....	3
2.4 Informacje dotyczące bezpieczeństwa.....	3
3 OPIS PRALKI	4
3.1 Ogólna charakterystyka.....	4
3.2 Dostarczone części.....	5
3.3 Panel sterowania.....	5
4 INSTALACJA.....	6
4.1 Wybór odpowiedniego miejsca instalacji.....	6
4.2 Usuwanie opakowania i sprawdzanie.....	6
4.3 Usunięcie śrub transportowych.....	7
4.4 Regulacja nóżek.....	8
4.5 Podłączanie wody.....	9
4.6 Podłączanie węża spustowego do odpływu.....	11
4.7 Podłączenie do zasilania.....	12
5 PRZED URUCHOMIENIEM PIERWSZEGO CYKLU PRANIA.....	13
6 PRZYGOTOWANIE DO PRANIA.....	13
6.1 Sortowanie ubrań.....	13
6.2 Przygotowanie do prania.....	14
6.3 Środki piorące i dodatki.....	15
7 INSTRUKCJE DOTYCZĄCE PROGRAMÓW.....	18
7.1 Tabela programów.....	18
7.2 Programy.....	19
7.3 Zwracanie uwagi na etykiety z informacjami dot. prania na ubraniach.....	20
8 USTAWIENIA I OPCJE PROGRAMÓW.....	20
8.1 Dodawanie detergentu, zamykanie drzwiczek i wybieranie programu.....	20
8.2 Wybór żądanych opcji.....	20
8.3 Opóźnienie uruchomienia.....	21
8.4 Uruchomienie programu.....	21

8.5 Dokładanie ubrań po uruchomieniu	21
8.6 Zmiana programu lub funkcji opcjonalnej podczas działania	22
8.7 Zakończenie programu.....	22
8.8 Otwieranie/zamykanie drzwi.....	22
8.9 Blokada rodzicielska.....	22
9 CZYSZCZENIE I KONSERWACJA	23
9.1 Wyjmowanie filtra	23
9.2 Spuszczanie pozostałości wody.....	24
9.3 Pielęgnacja i konserwacja.....	24
10 PRZEWODNIK PO ROZWIĄZYWANIU PROBLEMÓW	25
11 DANE DOTYCZĄCE DZIAŁANIA	30

INFORMACJE DOTYCZĄCE BEZPIECZEŃSTWA

1. Producent zastrzega sobie prawo do dokonywania modyfikacji produktu, które mogą zostać uznane przez niego za konieczne lub przydatne, bez konieczności informowania o tym w niniejszej instrukcji obsługi.
2. Przed uruchomieniem nowej pralki przeczytaj uważnie niniejszą instrukcję i zachowaj ją na przyszłość. Jeśli zgubiłeś ją przypadkowo, poproś dział obsługi klienta o elektroniczną lub papierową kopię.
3. Upewnij się, czy gniazdo elektryczne zostało prawidłowo podłączone do uziemienia, a podłączenie wody działa bez zastrzeżeń.
4. Niniejsze urządzenie nie jest przeznaczone do użytku przez osoby (w tym dzieci) o ograniczonych zdolnościach fizycznych, sensorycznych lub umysłowych lub bez doświadczenia i wiedzy, chyba że są one nadzorowane lub zostały poinstruowane w zakresie obsługi urządzenia przez osobę odpowiedzialną za ich bezpieczeństwo.
5. Niniejsze urządzenie może być obsługiwane przez dzieci w wieku powyżej 8 r. ż. i osoby o ograniczonej sprawności fizycznej, sensorycznej lub umysłowej lub nieposiadające doświadczenia i wiedzy, pod warunkiem, że robią to pod nadzorem lub zostały poinstruowane jak bezpiecznie korzystać z urządzenia i rozumieją związane z tym zagrożenia. Dzieci nie powinny bawić się urządzeniem. Dzieci bez nadzoru nie mogą czyścić ani konserwować urządzenia.
6. Dzieci powinny być pod nadzorem, aby mieć pewność, że nie bawią się urządzeniem.
7. Przewód zasilający, który uległ uszkodzeniu, musi zostać wymieniony przez producenta, jego przedstawiciela serwisowego lub podobnie wykwalifikowaną osobę ze względu na niebezpieczeństwo porażenia prądem.
8. Należy użyć nowego zestawu węży dostarczonego z urządzeniem; nie należy używać ponownie starych węży.

9. W przypadku urządzeń z otworami wentylacyjnymi umieszczonymi przy podstawie, należy upewnić się, że wykładzina podłogowa nie zasłania tych otworów.
10. Dzieci poniżej 3 roku życia nie powinny przebywać w pobliżu urządzenia, chyba że są cały czas nadzorowane.
11. Maksymalne dopuszczalne ciśnienie wody na wlocie wynosi 1 MPa dla urządzeń przeznaczonych do podłączenia do sieci wodociągowej. Do prawidłowego działania urządzenia niezbędne zapewnienie minimalnego dopuszczalnego ciśnienia wody na wlocie wynoszącego 0,1 MPa.
12. Maksymalna waga prania to 6.5 kg.
13. Urządzenie służy wyłącznie do użytku w prywatnym gospodarstwie domowym.
14. Urządzenie jest przeznaczone do użytku w gospodarstwach domowych oraz w podobnych miejscach, takich jak:
 - kuchnie na zapleczkach sklepów, biur i innych miejsc pracy;
 - gospodarstwa rolne;
 - hotele, motele i inne miejsca zakwaterowania;
 - pensjonaty;
 - powierzchnie wspólnie użytkowane lub wspólne pralnie w blokach mieszkalnych.

2 ŚRODKI OSTROŻNOŚCI I OGÓLNE ZALECENIA

2.1 Opakowanie

- Materiał opakowania w całości nadaje się do recyklingu i dlatego jest oznaczony symbolem . Pozbywając się materiałów opakowaniowych, należy przestrzegać aktualnie obowiązujących przepisów lokalnych

2.2 Utylizacja opakowań i złomowanie zużytych pralek

- Pralka jest zbudowana z materiałów wielokrotnego użytku. Należy ją utylizować zgodnie z aktualnie obowiązującymi lokalnymi przepisami dotyczącymi usuwania odpadów.
- Przed złomowaniem należy usunąć wszelkie pozostałości detergentu, wyłamać drzwiczki i odciąć przewód zasilający, aby pralka nie nadawała się już do użytku.
- Urządzenie jest oznaczone zgodnie z europejską Dyrektywą w sprawie zużytego sprzętu elektrycznego i elektronicznego (WEEE). Zapewniając prawidłową utylizację tego produktu, pomożesz zapobiec potencjalnym negatywnym konsekwencjom dla środowiska i zdrowia ludzkiego, które w przeciwnym razie mogłyby być spowodowane niewłaściwą utylizacją tego produktu.



Symbol na produkcie lub w dokumentach dołączonych do produktu oznacza, że tego urządzenia nie wolno traktować jako odpadu z gospodarstwa domowego. Zamiast tego należy go przekazać do odpowiedniego punktu zbiórki zajmującego się recyklingiem sprzętu elektrycznego i elektronicznego. Utylizację należy przeprowadzić zgodnie z lokalnymi przepisami dotyczącymi utylizacji odpadów. Aby uzyskać bardziej szczegółowe informacje na temat przetwarzania, odzyskiwania i recyklingu tego produktu, należy skontaktować się z lokalnym urzędem miejskim, firmą świadczącą usługi utylizacji odpadów domowych lub sklepem, w którym produkt został zakupiony.

2.3 Lokalizacja i otoczenie

- Pralka może być umieszczana tylko w zamkniętych pomieszczeniach. Nie zaleca się montażu w łazience lub innych miejscach, w których powietrze jest wilgotne.
- Nie przechowywać łatwopalnych płynów w pobliżu urządzenia.

2.4 INFORMACJE DOTYCZĄCE BEZPIECZEŃSTWA

- Nie pozostawiaj urządzenia podłączonego do zasilania, gdy nie jest używane. Nigdy nie podłączaj ani nie odłączaj od sieci elektrycznej mokrymi rękami.
- Zakręcaj kran.
- Przed czyszczeniem i konserwacją wyłącz pralkę lub odłącz ją od sieci.

- Obudowę pralki czyścić wilgotną szmatką. Nie używać ściernych środków czyszczących.
- Nigdy nie otwieraj drzwiczek używając siły ani nie używaj ich jako stopnia.
- Urządzenie nie jest przeznaczone do użytku przez osoby (w tym dzieci) o ograniczonych zdolnościach fizycznych, sensorycznych lub umysłowych, lub osoby bez doświadczenia i wiedzy, chyba że są one nadzorowane lub zostały poinstruowane w zakresie obsługi urządzenia przez osobę odpowiedzialną za ich bezpieczeństwo.
- Należy pilnować dzieci, aby nie bawiły się urządzeniem.
- Dzieciom nie wolno bawić się urządzeniem ani pozwalać im wchodzić do bębna.
- W razie potrzeby przewód zasilający można wymienić na identyczny, zakupiony w naszym serwisie. Kabel zasilający może być wymieniony tylko przez wykwalifikowanego technika. Jeśli zakupiony produkt nie uwzględnia specjalnych procedur prania dla odzieży z tkanin wodoodpornych, takich jak kurtki, kurtki przeciwdeszczowe, pokrowce na rower, spodnie narciarskie lub pokrowce przeciwdeszczowe, nie należy ich prać ani odwirowywać w urządzeniu.



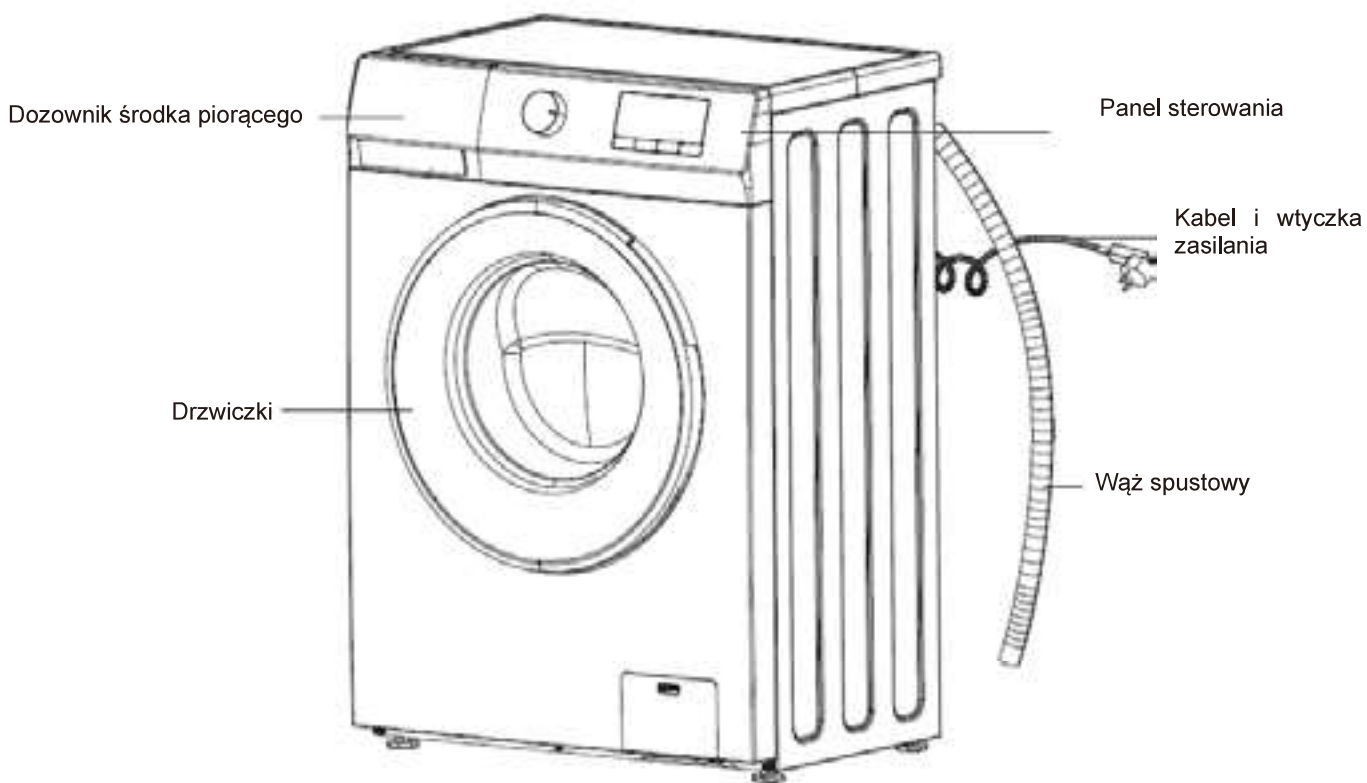

3 OPIS PRALKI

3.1 Ogólna charakterystyka

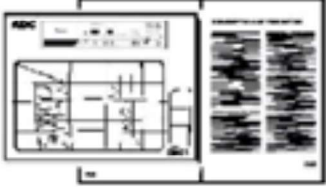

Układ i wygląd panelu sterowania zależy od modelu.

3.2 Dostarczone części

<p>Instrukcja Obsługi dla Użytkownika Karta gwarancyjna (w zależności od modelu)</p>	<p>4 Zaślepki z tworzywa sztucznego</p>
<p>A </p>	<p>B </p>
<p>Wąż do zimnej wody Wąż do gorącej wody (jeśli dostępny, w zależności od modelu)</p>	<p>Uchwyt na wąż</p>
<p>C </p>	<p>D </p>

3.3 Panel sterowania

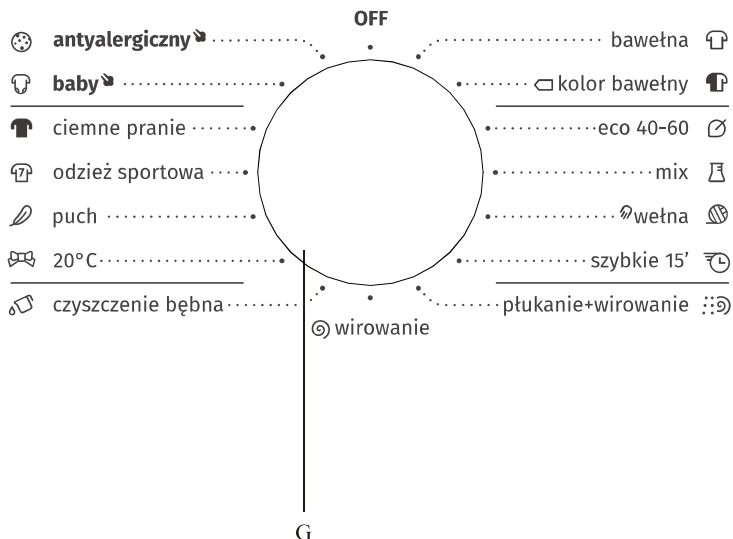

A: "Start/Pauza"

B: "Opcje"

C: "Blokada rodzicielska"

D: "Wirowanie"

E: "Gotowe za"

F: "Temp."

G: Selektor programu

4 INSTALACJA

4.1 Wybór odpowiedniego miejsca instalacji

Minimalne wymiary obudowy:

Szerokość: 615 mm

Wysokość: 855 mm

Głębokość: zapoznaj się ze Specyfikacją



Nie umieszczaj produktu na podłodze o niewystarczającej nośności, aby udźwignąć ciężar pralki.

Nie instaluj produktu w miejscach, w których istnieje ryzyko zamarznięcia. Przesuwaj urządzenie bez podnoszenia go za blat.

Uwaga:

1. Za przygotowanie lokalizacji i instalacji elektrycznej, wodociągowej i kanalizacyjnej w miejscu montażu odpowiada klient. Upewnij się, że instalacja i połączenia elektryczne produktu zostały wykonane przez kompetentne osoby.
2. Upewnij się, że węże dopływu i odpływu wody oraz przewód zasilający nie są zagięte, ściśnięte lub przygniecione podczas wsuwania pralki na miejsce po instalacji lub czyszczeniu.
3. Urządzenie należy zainstalować na stabilnej i równej powierzchni (w razie potrzeby użyj poziomicy). Jeśli urządzenie ma być zainstalowane na drewnianej podłodze, należy rozłożyć równomiernie ciężar, umieszczając urządzenie na sklejkach o wymiarach 60 x 60 cm i o grubości co najmniej 3 cm, przytwierdzonej do podłogi. Jeśli podłoga jest nierówna, wyreguluj poziom odpowiednio korzystając z 4 stopek poziomujących; nie wkładać kawałków drewna, itp. pod stopki.
4. Nigdy nie umieszczaj produktu na podłodze pokrytej wykładziną dywanową.
5. Nie opieraj produktu o meble, zachowaj między nimi odstęp.
6. Nie umieszczaj produktu na żadnej platformie.
7. Producent nie ponosi odpowiedzialności za szkody, które mogą wynikać z czynności wykonywanych przez osoby nieuprawnione.

4.2 Zdejmowanie opakowania i sprawdzanie



Istnieje ryzyko odniesienia obrażeń, do usunięcia opakowania potrzebne są dwie lub więcej osób.

Po rozpakowaniu należy upewnić się, że pralka nie jest uszkodzona. W razie wątpliwości nie używaj pralki. Skontaktuj się z serwisem posprzedażnym lub lokalnym sprzedawcą

Sprawdź, czy nie brakuje akcesoriów i dostarczonych części.

Materiały opakowaniowe (plastikowe torby, części z polistyrenu, itp.) należy przechowywać poza zasięgiem dzieci, ponieważ są potencjalnie niebezpieczne.

4.3 Usunięcie śrub transportowych



Nieusunięte śruby transportowe mogą spowodować uszkodzenie urządzenia.

Pralka jest wyposażona w śruby transportowe, aby uniknąć ewentualnych uszkodzeń jej wnętrza podczas transportu

Krok 1: Odkręcić wszystkie śruby transportowe na ok. 30 mm za pomocą klucza zgodnie z kierunkiem pokazanym strzałką (nie odkręcaj całkowicie).

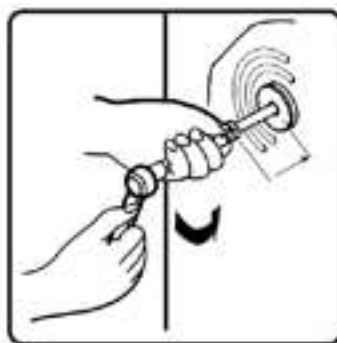
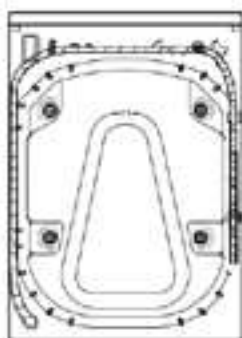

Krok 2: Wciśnij cztery śruby transportowe w kierunku poziomym do wewnątrz i poluzuj śrubę transportową.



Krok 3: Wyciągnij śruby transportowe wraz z częścią gumową i częścią z tworzywa sztucznego.



Krok 4: Aby zapewnić bezpieczeństwo i zmniejszyć hałas, należy zainstalować osłony śrub transportowych dostarczonych wraz z urządzeniem (patrz załącznik dołączony do urządzenia). Umieść śrubę transportową w otworze i wciśnij ją zgodnie z pokazanym kierunkiem, aż usłyszysz kliknięcie.

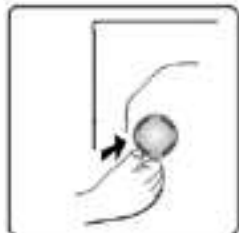

Ważne: Zachowaj śrubę transportową transportu urządzenia w przyszłości; w takim przypadku zamontuj śruby transportowe w odwrotnej kolejności.

4.4 Regulacja stopek

Krok 1: Poluzuj przeciwnakrętkę w prawo (patrz strzałka) za pomocą klucza.

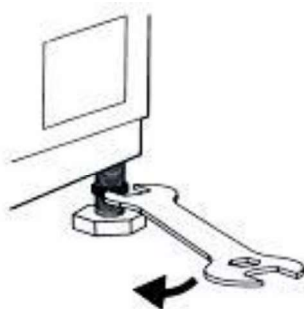

Krok 2: Lekko unieś pralkę i reguluj wysokość stopki, obracając ją.

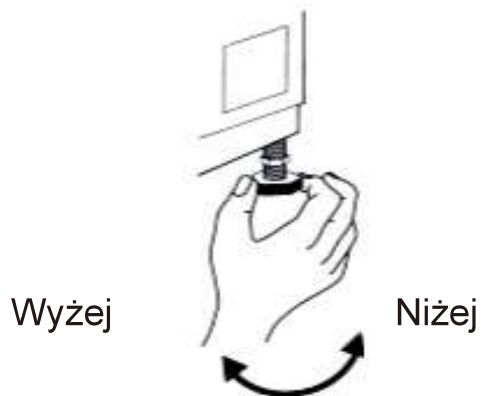

Krok 3:

Ważne: dokręcić przeciwnakrętkę, obracając ją w kierunku przeciwnym do ruchu wskazówek zegara w kierunku obudowy urządzenia.

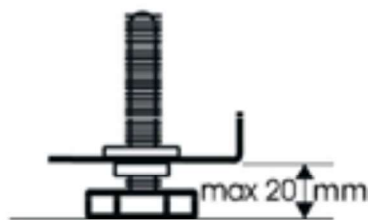
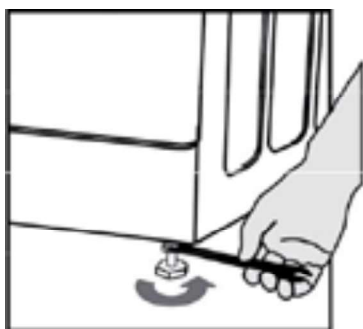

4.5 Podłączenie wody

Uwagi:

- Podłączyć wąż dopływowy wody zgodnie z przepisami lokalnego przedsiębiorstwa wodociągowego.
- Kran: gwintowane złącze węża 3/4 cala
- Ciśnienie wody (ciśnienie przepływu): 100-1000 kPa (1-10 bar).
- Do podłączenia pralki do źródła wody użyć wyłącznie nowego węża dopływowego. Zużytych węży nie wolno używać ponownie. Należy je wyrzucić.

Krok 1:

Jeśli wąż doprowadzający wodę nie jest jeszcze zainstalowany, należy go przykręcić do urządzenia. Wąż oznaczony na niebiesko jest przeznaczony tylko do zimnej wody. W zależności od modelu należy również podłączyć wąż do ciepłej wody (oznaczony na czerwono), w przypadku modeli z dwoma wlotami.

Gorąca woda (w zależności od modelu)

Zimna woda

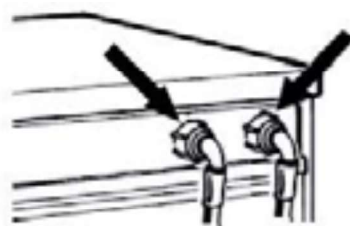

Krok 2: Ręcznie przykręcić wąż dopływowy do kranu, dokręcając nakrętkę.

Uwaga!

- Nie zaginać węża!
- Urządzenie nie może być podłączane do baterii mieszającej bezciśnieniowego podgrzewacza wody.
- Sprawdzić wodoszczelność połączeń, odkręcając całkowicie kran.
- Jeśli wąż jest za krótki, należy go zastąpić wężem o odpowiedniej długości wężem ciśnieniowym.

- Wąż dopływowy należy regularnie sprawdzać pod kątem kruchości i pęknięć i w razie potrzeby wymienić.
- Pralkę można podłączyć bez zaworu zwrotnego.

Modele z jednym otworem wlotowym

Zamocować wąż dopływowy do kranu z zimną wodą i do zaworu wlotowego z tyłu pralki, jak na Rys.1

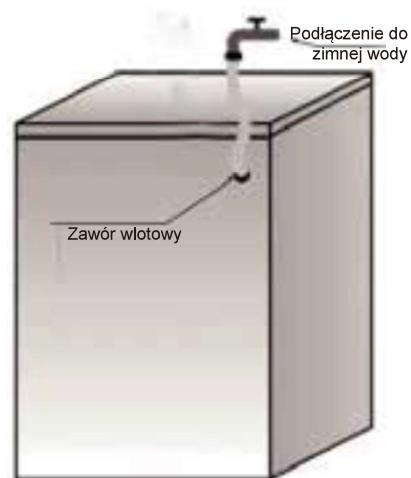

Rys.1

Modele z dwoma otworami wlotowymi

Jeśli chcesz podłączyć ciepłą i zimną wodę (Rys. 2):

1. Zamocować oznaczony na czerwono wąż wlotowy do kranu z ciepłą wodą i do zaworu wlotowego z czerwonym filtrem z tyłu pralki.
2. Zamocować drugi wąż wlotowy do kranu zimnej wody i do zaworu wlotowego z niebieskim filtrem z tyłu pralki.

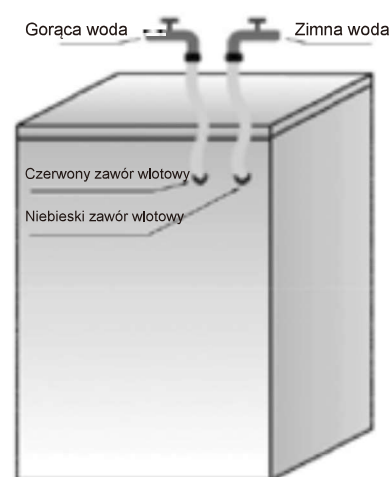

Rys. 2

Upewnij się, że:

1. Połączenia są mocno zamocowane
2. Nie zamieniaj ich położenia (na przykład: nie podłączaj kranu z zimną wodą do zaworu wlotowego gorącej wody, i odwrotnie).

Jeśli chcesz podłączyć tylko zimną wodę, postępuj zgodnie z poniższymi instrukcjami (Rys. 3):

1. Potrzebujesz złącza typu Y. Można je kupić u lokalnego dostawcy sprzętu lub hydrauliki.
2. Przymocować trójnik do kranu z zimną wodą.
3. Podłączyć do obu zaworów wlotowych znajdujących się w tylnej części pralki do trójnika Y korzystając z dostarczonych węży.

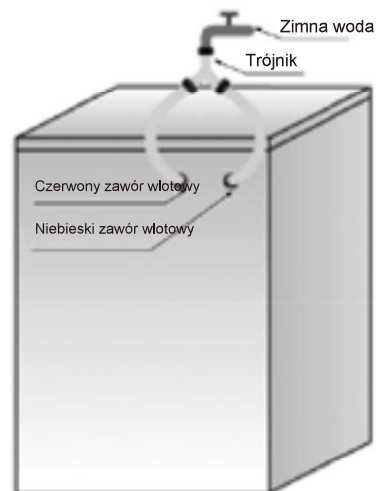

Rys. 3

Upewnij się, że:

- **Wszystkie połączenia są mocno zamocowane.**
- **Dzieci nie obsługują, nie czołgają się, nie przebywają w pobliżu lub w środku pralki.**
- **Należy pamiętać, że podczas prania temperatura powierzchni drzwiczek może wzrosnąć.**
- **Konieczny jest ścisły nadzór nad dziećmi, gdy urządzenie jest używane w pobliżu dzieci.**

4.6 Podłączenie węża spustowego do odpływu

Jeśli wąż spustowy jest zainstalowany tak, jak pokazano na rysunku, odczep go tylko z prawego zacisku (patrz strzałka)

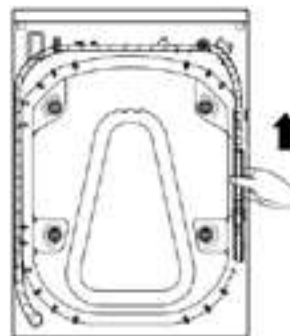

Podłączyć wąż spustowy do odpływu lub zawiesić go na krawędzi zlewu używając uchwyty w kształcie „U”.

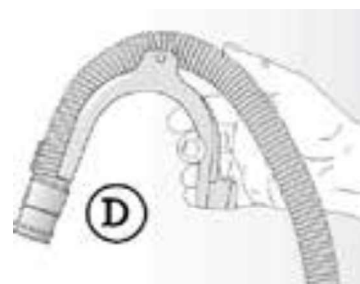

Zamontuj uchwyt „U” (D), jeśli nie zostało jeszcze zainstalowane, na końcu węża spustowego.

Uwagi:

- Jeśli pralka jest podłączona do zintegrowanego systemu odpływowego, upewnij się, że jest on wyposażony w odpowietrzenie, aby uniknąć jednoczesnego pobierania i spuszczenia wody (efekt zasysania).
- Upewnij się, że wąż odpływowy nie jest załamany. Zabezpiecz wąż tak, aby nie spadł. Po fazie prania pralka wypompuje gorącą wodę.
- Małe zlewy nie są odpowiednie do tego celu.
- Aby wykonać przedłużenie, użyj węża tego samego typu i zabezpiecz połączenia zaciskami.
- Dobrze zamocuj wąż spustowy, aby zapobiec poparzeniom podczas opróżniania pralki.



4.7 Podłączenie do zasilania



- Zasilanie elektryczne musi być odpowiednie dla prądu znamionowego pralki 16A.
- Połączenia elektryczne muszą być wykonane przez wykwalifikowanego technika zgodnie z instrukcjami producenta i obowiązującymi normami bezpieczeństwa. Połączenia elektryczne należy wykonać zgodnie z lokalnymi przepisami.
- Urządzenie należy podłączyć do sieci elektrycznej za pomocą gniazdka z uziemieniem zgodnie z obowiązującymi przepisami. Pralka musi być uziemiona zgodnie z prawem. Producent nie ponosi żadnej odpowiedzialności za szkody materialne lub obrażenia osób lub zwierząt wynikające z nieprzestrzegania powyższych wskazówek.
- Nie używać przedłużaczy ani rozgałęźników. Upewnij się, że parametry gniazda są wystarczająco mocne, aby znieść nagrzewanie.

- Przed jakąkolwiek czynnością konserwacyjną, pralkę należy odłączyć ją od zasilania elektrycznego. Należy zapewnić dostęp do wtyczki sieciowej po instalacji lub odłączenie od sieci za pomocą wyłącznika dwubiegunowego. Nie używać pralki, jeśli została uszkodzona podczas transportu. Poinformuj o tym serwis.
- Wymiany przewodu zasilającego może dokonać wyłącznie serwis posprzedażny. Urządzenie może być używane wyłącznie w gospodarstwie domowym zgodnie ze swoim przeznaczeniem.

5 PRZED URUCHOMIENIEM CYKLU PRANIA PO RAZ PIERWSZY

Aby usunąć resztki wody użytej podczas testów przez producenta, zalecamy wykonanie krótkiego cyklu prania bez prania zgodnie z poniższymi krokami.

- 1 Okręć kran.
- 2 Zamknij drzwiczki.
- 3 Wlej trochę detergentu (około 30 ml) do komory prania głównego w dozowniku na środki piorące.
- 4 Wybierz i uruchom krótki program.

6 PRZYGOTOWANIE PRANIE

6.1 Sortowanie ubrań

Według rodzaju tkaniny / symbolu na metce

Bawełna, włókna mieszane, tkaniny łatwe w pielęgnacji/syntetyczne, wełna, pranie ręczne.

Wg koloru

Oddziel ubrania kolorowe od białych. Prać osobno nowe, kolorowe rzeczy.

Według obciążenia

Pracę rzeczy o różnych rozmiarach o tym samym ciężarze, aby poprawić skuteczność prania i rozmieszczenie w bębnie.

Wg delikatności

Drobne rzeczy (np. nylonowe pończochy, paski, itp.) oraz rzeczy z haftkami (np. biustonosze) pierz w płóciennym woreczku lub poszewce na poduszkę z zamkiem błyskawicznym. Zawsze zdejmuj kółka do zaston lub pierz zastony z pierścieniami w bawełnianym woreczku.

6.2 Przygotowanie ubrań do prania

a. Opróżnij wszystkie kieszenie

Monety, agrafki, itp. mogą uszkodzić wsad, a także bęben i wannę.

b. Zapięcia

Zapnij zamki błyskawiczne i guziki lub haftki; luźne paski lub wstążki należy związać razem.

c. Usuwanie plam

- Aby usunąć plamy z czerwonego wina, kawy, herbaty, trawy, owoców, itp., dodaj odplamiacz do komory prania zasadniczego  w dozowniku detergentu.
- W razie potrzeby potraktuj wstępnie mocno zabrudzone miejsca wywabiaczem plam.

d. Farbowanie

- Używaj tylko barwników odpowiednich do pralek.
- Postępuj zgodnie z instrukcjami producenta.
- Plastikowe i gumowe części pralki mogą zostać poplamione przez barwniki.

e. Ładowanie pranie

- Otwórz drzwiczki.
- Ładuj artykuły pojedynczo luźno do bębna, bez przepelniania.
- Przestrzegaj wielkości wsadu podanego w „**Tabeli programów**”.
- **Uwaga:** Przeładowanie pralki spowoduje niezadowalające rezultaty prania i zagniecenia.
- Zamknąć drzwiczki.

6.3 Środki piorące i dodatki

Dla pralek ładowanych od przodu zawsze używaj detergentu o wysokiej wydajności i niskiej pianności.

Wybór detergentu zależy od:

- Rodzaju tkaniny (bawełna, łatwa pielęgnacja/syntetyki, delikatne rzeczy, wełna)
Uwaga: Do prania wełny używaj tylko specjalnych detergentów.
- Koloru
- Temperatury prania
- Stopnia i rodzaju zabrudzenia

Uwagi:

Wszelkie białawe pozostałości na ciemnych tkaninach są spowodowane nierozpuszczonymi związkami używanymi w nowoczesnych bezfosforanowych detergentach w proszku. W takim przypadku otrzep lub wyszczotkuj tkaninę lub używaj detergentów w płynie. Używaj tylko detergentów i dodatków przeznaczonych specjalnie do domowych pralek. Używając do prania wstępnego środków do usuwania kamienia, barwników lub wybielaczy, upewnij się, że nadają się one do użytku w domowych pralkach. Środki do usuwania kamienia mogą zawierać produkty, które mogą uszkodzić pralkę. Nie używaj żadnych rozpuszczalników (np. terpentyny, benzyny). Nie pierz w pralce tkanin, które zostały poddane działaniu rozpuszczalników lub łatwopalnych płynów.

Dozowanie

Postępuj zgodnie z zaleceniami dotyczącymi dozowania na opakowaniu detergentu. Ilość detergentu zależy od:

- Stopnia i rodzaju zabrudzenia
- Ilości prania
 - Postępuj zgodnie z instrukcjami producenta detergentu dla pełnego załadunku; połowa wsadu: 3/4 ilości używanej do pełnego wsadu;
 - wsad minimalny (ok. 1 kg): 1/2 ilości używanej przy pełnym wsadzie;
- Twardości wody w Twojej okolicy (poproś o informacje w swoim przedsiębiorstwie wodociągowym).
Miękka woda wymaga mniej detergentu niż twarda woda.

Uwagi:

Zbyt dużo detergentu może powodować tworzenie się nadmiernej ilości piany, co zmniejsza skuteczność prania. Jeśli pralka wykryje zbyt dużo piany, może to uniemożliwić odwirowanie.

Niewystarczająca ilość detergentu może z czasem spowodować szarzenie ubrań, a także zwapnienie systemu grzewczego, bębna i węży.

Gdzie umieszczać środki piorące i dodatki

Szuflada na detergent ma trzy komory (Rys. "A")

Komora prania wstępnego

- Detergent do prania wstępnego

Komora prania zasadniczego

- Środek piorący do prania zasadniczego
- Wywabiacz plam
- Zmiękcacz wody (klasa twardości wody 4)

Komora na płyn do płukania

- Płyn do płukania

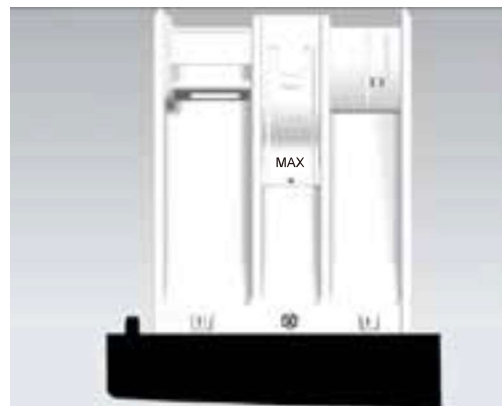





A

Uwagi:

- Detergenty i dodatki przechowuj w bezpiecznym, suchym miejscu poza zasięgiem dzieci.
- Detergenty w płynie można stosować podczas programów z praniem wstępnym. Jednak w takim przypadku do prania zasadniczego należy użyć detergentu w proszku.
- Nie używaj detergentów w płynie podczas włączania funkcji „Opóźnione zakończenie” (jeśli jest dostępna w Twojej pralce).
- Aby zapobiec problemom z dozowaniem w przypadku silnie skoncentrowanych detergentów w proszku lub w płynie, należy użyć specjalnej kulki lub woreczka z detergentem dostarczonych wraz z detergentem i umieścić ją bezpośrednio w bębnie.
- Używając środków do usuwania kamienia, wybielaczy lub barwników, upewnij się, że nadają się one do pralek. Odkamieniacz może zawierać związki, które mogą uszkodzić części pralki.
- Nie używać w pralce żadnych rozpuszczalników (np. terpentyny, benzyny).

7 INSTRUKCJE DOTYCZĄCE PROGRAMÓW

7.1 Tabela programów

Program	Maks. ciężar wsadu (kg)	Detergenty			Wybór funkcji prania					Dokładanie ubrań podczas cyklu	Maks. Prędkość wirowania
		Pranie wstępne 	Pranie zasadnicze 	Płyn do płukania 	Temp.	Opóźnienie startu	Pranie wstępne	Dodatkowe płukanie	Wirowanie		
antyalergryczny (2) 40°C, 60°C	2.0	*	Tak	*	*	*	*	*	*	*	1000
baby (2) 40°C, 60°C, 90°C	2.0	*	Tak	*	*	*	*	*	*	*	1000
ciemne pranie --, 20=■, 40°C, 60°C	3.0	*	Tak	*	*	*	*	*	*	*	1000
odzie sportowa --, 20=■, 40°C	3.0	*	Tak	*	*	*	*	*	*	*	1000
puch --, 20=■, 40°C	3.0	—	Tak	*	*	*	—	*	*	*	600
20°C	6.5	*	Tak	*	—	*	*	*	*	*	1000
czyszczenie bębna 90°C	—	—	Tak	—	—	*	—	—	—	*	600
bawełna --, 20=■, 40°C, 60°C, 90°C	6.5	*	Tak	*	*	*	*	*	*	*	1000
 kolor bawełny --, 20=■, 40°C, 60°C	6.5	—	Tak	*	*	*	—	*	*	*	1000
eco 40-60 (1)	6.5	—	Tak	*	—	*	—	—	*	*	1000
mix --, 20=■, 40°C	3.0	*	Tak	*	*	*	*	*	*	*	1000
wełna --, 20=■, 40°C	2.0	—	Tak	*	*	*	—	*	*	*	600
szybkie 15' --, 20=■, 40°C	1.0	—	Tak	*	*	*	—	*	*	*	800
płukanie + wirowanie —	6.5	—	—	*	—	*	—	*	*	*	1000
wirowanie —	6.5	—	—	—	—	*	—	—	*	*	1000

* : Opcjonalnie Tak: Wymagane dozowanie — : nie można wybrać --: Temperatura niepogrzanej wody

(1) Programy testowe wydajności prania to: Eco 40-60.



























(2) Parowy antyalergryczny oraz Parowy dziecięcy - oba programy prania nadają się do sterylizacji trwałych ubrań. Gdy zobaczysz szybę drzwiczek z mgłą wodną, nie kładź dłoni na szybce drzwi ani nie otwieraj dozownika, aby zapobiec poparzeniom.

7.2 Programy

Postępuj zgodnie z zaleceniami producenta na metkach na odzieży.

antyalericzny	Nadaje się do tkanin odpornych na wysoką temperaturę i mniej blaknących, i usuwa alergeny, takie jak pyłki, roztocza i pasożyty używając pary o wysokiej temperaturze.
baby	Nadaje się do odzieży dziecięcej, bielizny, itp., którą sterylizuje i dezynfekuje para o wysokiej temperaturze.
ciemne pranie	Ciemne tkaniny wykonane z bawełny i ciemne tkaniny łatwe w pielęgnacji
odzież sportowa	Odzież sportowa i rekreacyjna wykonana z tkanin z mikrofibry.
puch	Artykuły nadające się do prania w pralce, wypełnione włóknami syntetycznymi, takie jak poduszki, kołdry i narzuty; nadaje się również do rzeczy wypchanych puchem.
20°C	Ten program jest odpowiedni dla odzieży bawełnianej z delikatnymi plamami i oszczędza energię.
czyszczenie bębna	Program do usuwania brudu i pozostałości bakterii, które mogą rozmnażać się w pralce po pewnym okresie jej użytkowania, zwłaszcza gdy regularnie stosuje się cykle w niskiej temperaturze.
bawełna	Mocno i średnio zabrudzona bawełna lub len. W przypadku bardzo zabrudzonych rzeczy należy wybrać funkcję „Pranie wstępne”..
 kolor bawełny	Program do prania od lekko do średnio zabrudzonych ubrań. Temperaturę można ustawić oddzielnie; dlatego należy przestrzegać instrukcji umieszczonych na odzieży. Ubrania noszone bezpośrednio na skórze pierz w temperaturze 60 °C. Mniej zabrudzone rzeczy będą dokładnie wyprane w temperaturze 40 °C. Można również dowolnie wybrać prędkość wirowania. Ustawienie domyślne to maksymalna prędkość wirowania.
eco 40-60	Normalnie zabrudzona bielizna bawełniana.
mix	Mieszane wsady średnio zabrudzonych tkanin bawełnianych i syntetycznych.
wełna	Wełna nadająca się do prania w pralce. (Patrz metka na ubraniu).
szybkie 15'	Bawełna, tkaniny mieszane. Przedmioty noszone przez krótki czas lub nowo zakupione.
płukanie + wirowanie	Ten program jest domyślnie ustawiony na dwa płukania i wirowanie.
wirowanie	Wybierz ręcznie prędkość wirowania.

7.3: Zwracanie uwagi na etykiety z informacjami dot. prania na ubraniach.

Normalne pranie; Pranie delikatne	Maks. temp. prania 95 °C  	Maks. temp. prania 60 °C  	Maks. temp. prania 40 °C  	Maks. temp. prania 30 °C  	Tylko pranie ręczne 	Nie prać 
Wybielanie	Wybielanie w zimnej wodzie 			Wybielanie zabronione 		
Pranie chemiczne	Czyszczenie na sucho wszystkimi środkami 	Rozpuszczalnik naftowy R11, R113 	Czyszczenie na sucho alkoholem, naftą i R113 	Nie wolno czyścić chemicznie 		
Prasowanie	Prasowanie, maks. 200 °C 	Prasowanie, maks. 150 °C 	Prasowanie, maks. 110 °C 	Nie wolno prasować 		
Suszenie	Do suszenia rozłożone (na płaskiej powierzchni) 	Ociekające  Do suszenia 	Wysoka temperatura  Niska temperatura 	Nie suszyć w suszarce bębnowej 		

8 USTAWIENIA PROGRAMÓW I OPCJE

8.1 Dodawanie detergentu, zamykanie drzwiczek i wybór programu

Dodaj detergent zgodnie z opisem w rozdziale 6.3 „**Detergenty i dodatki**” i zamknij drzwiczki (wybierz odpowiedni niepieniący lub niskopieniący detergent)

1. Przekręć **pokrętło programatora** do żądanej pozycji.
2. Wyświetlacz czasu pokazuje czas trwania wybranego programu (w godzinach i minutach).

Uwaga: Rzeczywisty czas trwania programu można dostosować automatycznie do prania i może różnić się od wyświetlanego czasu.

8.2 Wybór żądanej opcji

- Naciśnij raz przycisk wybranej opcji, a włączy się odpowiedni wskaźnik. Jeśli chcesz wybrać Pranie wstępne lub Dodatkowe płukanie, naciśnij przycisk „Opcje”, aż zaświeci się odpowiedni wskaźnik.
- Jeśli wybranego programu i opcji nie można łączyć, funkcje te nie zostaną wybrane automatycznie, a wskaźnik wyłączy się automatycznie.

Pranie wstępne

- Wybierz funkcję przeprowadzania prania wstępnego, aby wzmocnić efekt prania i lepiej usunąć plamy. Ta funkcja jest odpowiednia dla mocno zabrudzonych ubrań.
- Przed zalaniem wodą, detergent do prania / proszek do prania można dodać do pojemnika do prania wstępnego, a do przedziału na pranie zasadnicze należy dodać proszek do prania.

Wirowanie

- Program domyślnie ustawia częściową maks. prędkość wirowania.
- Naciśnij przyciski, aby wybrać inne prędkości wirowania.
- Jeżeli wybrano prędkość wirowania „0”, ostatni proces wirowania zostanie anulowany, a urządzenie usunie wodę tylko przed zakończeniem programu.

Temperatura

- Każdy program posiada domyślną temperaturę. W razie potrzeby naciśnij przycisk „Temp.”, aby dostosować.

Dodatkowe płukanie

- Po ustawieniu funkcji dodatkowego płukania program ponownie uruchamia proces płukania przed uruchomieniem płukania z płynem, a całkowity czas trwania programu odpowiednio się wydłuża.

8.3 Opóźnienie uruchomienia

- Funkcja opóźnienia pozwala na uruchomienie pralki w czasie wygodnym dla konsumentów, na przykład w nocy, kiedy prąd jest tańszy.
- Wybierz program, temperaturę i opcje.
- W trybie gotowości naciśnij i przytrzymaj „Temp.” + „Wirowanie”, aby włączyć lub anulować tryb opóźnienia startu, naciśnij „Temp.” aby skrócić czas oczekiwania i naciśnij „Wirowanie”, aby wydłużyć czas. Po wybraniu funkcji opóźnienia „Temp.” i „Wirowanie” nie można już zmieniać parametrów programu. Każde naciśnięcie klawisza powoduje zmianę czasu o 1 godzinę. Czas opóźnienia musi być dłuższy niż długość programu prania, ponieważ czas opóźnienia oznacza czas zakończenia programu. Na przykład: jeśli wybrany czas programu to 00:28, wybrany czas opóźnienia musi wynosić od 01:00 do 24:00.
- Po uruchomieniu procesu rezerwacji ikona „czas odroczenia” będzie włączona. Po zakończeniu procesu ikona „czasu odroczenia” zgaśnie, a ikona „pozostałego czasu” będzie włączona.
- Aby anulować Opóźnienie startu, przed naciśnięciem przycisku „Start / Pauza” należy ustawić programator na inną pozycję.

8.4 Uruchomienie programu

- Włącz i wybierz żądany program oraz odpowiednie klawisze funkcyjne, a następnie naciśnij przycisk „Start / Pauza”, aby uruchomić program.

8.5 Doładowanie w trakcie pracy

Naciśnij przycisk „Start / Pauza”, aby ponownie załadować ubrania w trakcie prania.

- Jeśli drzwiczki można otworzyć w trakcie tego procesu, lampka kontrolna blokady drzwi będzie migać. Do momentu zgaśnięcia wskaźnika blokady drzwi można otworzyć drzwi, aby włożyć ubrania.

- Jeśli wskaźnik blokady drzwiczek nie miga, oznacza to, że aktualna temperatura przekroczyła 50 °C lub minął czas na ponowne załadowanie, czyli nie wolno wkładać ubrań do pralki.

8.6 Zmiana programu lub funkcji opcjonalnej podczas pracy

- Obrócić pokrętko programatora do pozycji „WYŁ.” na 3 sekundy, aby wyłączyć urządzenie;
- Uruchom ponownie urządzenie i wybierz nowy program i opcje. W razie potrzeby wybierz prędkość wirowania.
- Ponownie naciśnij przycisk „Start / Pauza”, aby rozpocząć nowy program. Nie dodawaj więcej detergentu.

8.7 Zakończenie programu

- Po zakończeniu programu i wyświetleniu „END”, zamek drzwi zostanie odblokowany, a pokrętko zostanie wyłączone w celu wyłączenia; jeśli w ciągu 2 minut nie zostanie naciśnięty żaden przycisk ani pokrętko, program wyłączy się automatycznie;
- Obrócić pokrętko wyboru programów do pozycji „WYŁ.” na 3 sekundy, aby wyłączyć urządzenie; zakręć kran;
- Otwórz drzwi i wyjmij wypraną odzież; lekko otwórz drzwiczki, aby usunąć wilgoć z bębna.

8.8 Otwieranie/zamykanie drzwiczek

- Po zakończeniu procedury na ekranie pojawi się „End” i zgaśnie kontrolka blokady drzwi. W tym momencie można otworzyć drzwi.
- Jeśli drzwi wymagają otwarcia, naciśnij przycisk „**Start / Pauza**”, a jeśli lampka kontrolna blokady drzwi miga, oznacza to, że warunek odblokowania jest spełniony; po 2 minutach gaśnie kontrolka blokady drzwi i w tym czasie można otworzyć drzwi; jeżeli wskaźniki blokady drzwi nie migają, oznacza to, że warunek odblokowania nie jest spełniony; w takiej sytuacji, jeżeli zachodzi potrzeba otwarcia drzwi, należy ustawić pokrętko wyboru programów w pozycji „WYŁ.” na 3 sekundy, aby wyłączyć pralkę i ponownie uruchomić pralkę; wybierz procedurę „**Wirowanie**”, a prędkość wirowania ustaw na „0”. Po zakończeniu operacji gaśnie kontrolka blokady drzwi i w tym momencie można otworzyć drzwi.
- Nigdy nie otwieraj drzwiczek na siłę podczas pracy pralki, w przeciwnym razie możesz uszkodzić zamek drzwiczek.
- Aby otworzyć drzwi, przytrzymaj klamkę drzwi i pociągnij drzwi. Zamknij drzwi, naciskając je bez nadmiernej siły, aż do kliknięcia.

8.9 Blokada rodzicielska

Blokada rodzicielska

- Aby zwiększyć bezpieczeństwo dzieci, pralka została wyposażona w funkcję „Blokada rodzicielska”.
- Po uruchomieniu programu wciśnij przycisk „Wirowanie + Opcje” przez 2 sekundy; zapali się kontrolka „Blokada rodzicielska”, a następnie zostanie ustawiona blokada rodzicielska. Po ustawieniu blokady rodzicielskiej wszystkie przyciski funkcyjne z wyjątkiem „Wył.” będą chronione.
- Po zakończeniu programu blokada rodzicielska wyłączy się automatycznie. Każdy alarm błędu wyłącza funkcję blokady rodzicielskiej. Ręczne wyłączenie i włączenie urządzenia spowoduje zresetowanie urządzenia;
- Po odcięciu zasilania blokada rodzicielska zostaje zwolniona.

9 CZYSZCZENIE I KONSERWACJA

9.1 Wyjmowanie filtra

Zalecamy regularne sprawdzanie i czyszczenie filtra, co najmniej dwa lub trzy razy w roku.



W szczególności:

- Jeśli urządzenie nie opróżnia się prawidłowo lub nie wykonuje cykli wirowanie.
- Jeśli pompa jest zablokowana przez ciało obce (np. guziki, monety lub agrafki).

WAŻNE: Przed opróżnieniem urządzenia upewnij się, że woda ostygła.

1. Zatrzymaj urządzenie i odłącz je.
2. W zależności od modelu, zdejmij cokół, przytrzymując go mocno z obu stron, popychając w dół i przechylając do przodu. Lub naciśnij występy znajdujące się po obu stronach i wyjmij je.
3. Umieść pod spodem pojemnik.
4. Otwórz filtr, ale nie wyjmuj go całkowicie. Powoli obracaj filtr w kierunku przeciwnym do ruchu wskazówek zegara, aż woda zacznie wypływać.
5. Poczekaj, aż cała woda spłynie.
6. Teraz całkowicie odkręć filtr i wyjmij go.
7. Wyczyść filtr i wnętrze filtra.
8. Sprawdź, czy wirnik pompy porusza się swobodnie.
9. Ponownie włóż filtr i wkręć go w prawo do oporu.
10. Zainstaluj ponownie cokół.
11. Ponownie podłącz urządzenie.
12. Wybierz program i uruchom go.



9.2 Spuszczanie pozostałości wody

Przed spuszczeniem pozostałej wody wyłącz urządzenie i wyjmij wtyczkę z gniazdka. Usuń cokół. Umieść pod nim pojemnik.

1. Otwórz filtr, ale nie wyjmuj go całkowicie. Powoli obracaj filtr w kierunku przeciwnym do ruchu wskazówek zegara, aż woda zacznie wypływać.
2. Poczekaj, aż cała woda spłynie.
3. Teraz całkowicie odkręć filtr i wyjmij go.
4. Ostrożnie przechyl urządzenie do przodu, aby umożliwić wypłynięcie wody.
5. Ponownie załóż filtr i wkręć go w prawo do oporu.
6. Załóż cokół.

9.3 Pielęgnacja i konserwacja

Obudowa urządzenia i panel sterowania

- Można czyścić miękką, wilgotną ściereczką.
- Można również użyć niewielkiej ilości neutralnego detergentu (nieściernego).
- Osuszyć miękką szmatką.

Do czyszczenia urządzenia nie używaj łatwopalnych płynów.

Dozownik detergentu

1. Wciśnij nasadkę syfonu do komory na środek zmiękczający i wyjmij szufladę (Rys. „A”).
2. Zdejmij nasadkę syfonu z komory na płyn zmiękczający (Rys. „B”).
3. Umyj wszystkie części pod bieżącą wodą.
4. Włóż korek syfonu do szufladki na detergent i szufladę z powrotem do jej obudowy.

Filtr

- Regularnie sprawdzaj i czyść filtr, przynajmniej dwa lub trzy razy w roku (patrz „Wymowanie filtra”).

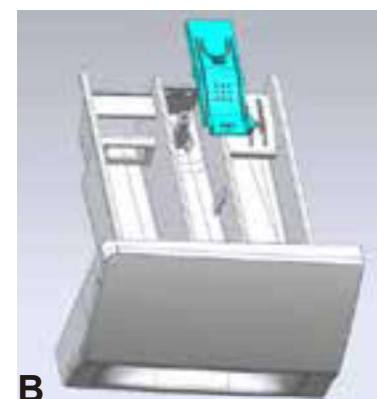
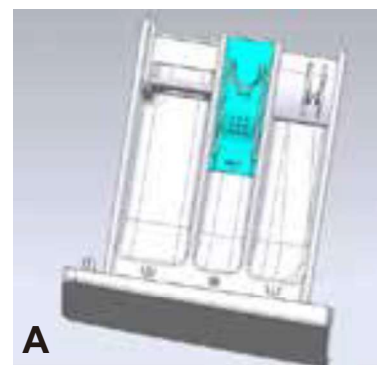

Uszczelka drzwiowa

- W razie potrzeby czyścić wilgotną szmatką.
- Okresowo sprawdzać stan uszczelki drzwi.

Wąż do zasilania w wodę

Wąż dopływowy należy regularnie sprawdzać pod kątem kruchości i pęknięć, i w razie potrzeby wymienić go na nowy tego samego typu (dostępny w serwisie lub w specjalistycznym sklepie).

Filtr siatkowy do podłączenia wody

Regularnie sprawdzaj i czyść.

Do pralek z wężem dopływowym, jak pokazano na zdjęciach.

1. Zakręć kran i poluzuj wąż dopływowy na kurku.
2. Wyczyść wewnętrzny filtr siatkowy i przykręć wąż doprowadzający wodę z powrotem do kranu.
3. Odkręć teraz wąż dopływowy z tyłu pralki.
4. Za pomocą uniwersalnych szczypiec wyciągnij filtr siatkowy z przyłącza pralki i wyczyść go.
5. Załóż filtr siatkowy i ponownie przykręć wąż dopływowy.
6. Odkręć kran i upewnij się, że połączenia są wodoszczelne.



10 PRZEWODNIK PO ROZWIĄZYWANIU PROBLEMÓW

W zależności od modelu pralka jest wyposażona w różne automatyczne funkcje bezpieczeństwa. Umożliwia to wykrywanie usterek w odpowiednim czasie i system bezpieczeństwa może wtedy odpowiednio zareagować. Błędy te są często tak drobne, że można je usunąć w ciągu kilku minut.

Pralka nie uruchamia się.

Sprawdź czy:

- Wtyczka sieciowa jest włożona do gniazdka.
- Gniazdko ścienna działa prawidłowo (użyj lampy stołowej lub podobnego urządzenia, aby je przetestować).
- Drzwiczki są dobrze zamknięte.
- Został naciśnięty przycisk „**Start / Pauza**”.

Urządzenie zatrzymuje się podczas trwania programu

Sprawdź czy:

- Drzwiczki nie zostały otwarte i nie został naciśnięty przycisk „**Start / Pauza**”.
- Zamknij drzwiczki i ponownie naciśnij przycisk „**Start / Pauza**”.
- Sprawdź, czy w środku nie ma zbyt dużo piany, pralka rozpoczyna procedurę niwelowania piany. Po pewnym czasie urządzenie uruchomi się ponownie automatycznie.
- Włączył się system bezpieczeństwa pralki (patrz „Tabela z opisem usterek”).

Resztki detergentu i dodatków pozostawione w szufladzie na detergent po zakończeniu prania.

Sprawdź czy:

- Nasadka syfonu jest prawidłowo zainstalowana w dozowniku detergentu, a wszystkie części są czyste (patrz „Konserwacja i pielęgnacja”).
- Wpływa wystarczająca ilość wody. Filtry siatkowe dopływu wody mogą być zatkane (patrz „Pielęgnacja i konserwacja”).

Pralka wibruje podczas cyklu wirowania.

Sprawdź czy:

- Pralka jest wypoziomowana i stoi stabilnie na wszystkich czterech nóżkach.
- Śruby transportowe zostały usunięte. Przed użyciem pralki należy koniecznie usunąć śruby transportowe.

Ostateczne wyniki wirowania są słabe

Pralka posiada system wykrywania i korekcji niewyważenia. W przypadku załadowania pojedynczych ciężkich rzeczy (np. szlafroków) system ten może automatycznie zmniejszyć prędkość wirowania lub nawet całkowicie przerwać wirowanie, jeśli wykryje zbyt duże niewyważenie nawet po kilku uruchomieniach wirowania, tak aby zabezpieczyć pralkę.

- Jeżeli po zakończeniu cyklu pranie jest jeszcze zbyt mokre, należy wyjąć część rzeczy i powtórzyć cykl wirowania.
- Nadmierne tworzenie się piany może uniemożliwić wirowanie. Używaj odpowiedniej ilości detergentu.
- Sprawdź, czy selektor prędkości wirowania został ustawiony na „0”.

Upewnij się, że:

- Wszystkie połączenia są mocno zamocowane.
- Nie pozwalaj dzieciom obsługiwać, czołgać się, przebywać w pobliżu lub wewnątrz pralki. Należy pamiętać, że podczas cykli prania temperatura powierzchni iluminatora na drzwiczkach może wzrastać.
- Konieczny jest ścisły nadzór nad dziećmi, gdy przebywają w pobliżu urządzenia.

Kody błędów

Wykaz kodów błędów	
Wyświetlane w oknie wyświetlacza	Opis błędu
“F01”	Usterka dopływu wody
“F03”	Usterka spustu wody
“F04”, “F05”, “F06”, “F07”, “F23” i “F24”	Usterka modułu elektronicznego, przepełnienie lub za dużo piany.
“F13”	Usterka zamka drzwi
“F14”	Usterka odblokowania drzwiczek
“Unb”	Alarm niewyważenia

“F01” wyświetlone na ekranie

Brak zasilania wodą lub jest niewystarczające zasilanie wodą pralki. Sprawdź:

1. Kran jest całkowicie otwarty i ma wystarczające ciśnienie wody.
2. Rura wlotowa wody jest spleciona lub nie.
3. Siatka filtrująca rury doprowadzającej wodę jest zatkana lub nie (patrz konserwacja i naprawa).
4. Rura wodna jest zamrznięta lub nie.

Po usunięciu usterki nacisnąć przycisk „Start / Pauza”.

Jeśli usterka wystąpi ponownie, skontaktuj się z serwisem posprzedażnym (patrz serwis posprzedażowy).

“F03” wyświetlone na ekranie

Pralka nie została opróżniona. Pralka zatrzymuje wykonywany program. Wyłączyć pralkę i odłączyć zasilanie. Sprawdź, czy:

1. Rura spustowa jest spleciona lub nie.
2. Filtr w pompie spustowej jest zatkany lub nie (patrz czyszczenie filtra w pompie spustowej)

Ważne: Przed opróżnieniem urządzenia upewnij się, że woda ostygła

1. Wąż spustowy jest zamrożony.

Podłącz ponownie urządzenie.

Uruchom ponownie żądany program. Jeśli usterka wystąpi ponownie, skontaktuj się z serwisem posprzedażowym (patrz serwis posprzedażowy).

Awaria modułu elektronicznego (F04, F05, F06, F07, F23)

Pralka zatrzymuje się, gdy program jest uruchomiony. Okno wyświetlacza pokazuje kody usterek od „F04” do „F07”, „F23”.

Jeśli pokazany jest kod błędu od „F04” do „F07”, „F23” - moduł elektroniczny nie działa.

Ustaw pokrętkę na WYŁ. przez 3 sekundy, aby wyłączyć urządzenie.

Po usunięciu usterki naciśnij przycisk „**Start / Pauza**”. Jeśli usterka wystąpi ponownie, odłączyć zasilanie i skontaktować się z serwisem posprzedażowym.

“F24” wyświetlone na ekranie

Poziom wody osiąga poziom przelewu.

Usuń ten stan naciskając przycisk „**Start / Pauza**” i podaj wodę.

Wybierz i uruchom wymagany program. Jeśli usterka wystąpi ponownie, odłącz zasilanie i skontaktuj się z serwisem posprzedażowym.

Wyświetlany jest kod błędu “F13”

Zamek drzwi zamknięty w nieprawidłowy sposób. Uruchom program na 20 sekund i odblokuj drzwi pralki (PTC), aby sprawdzić, czy drzwi są zamknięte.

Otwórz i zamknij ponownie.

Po usunięciu usterki naciśnij przycisk „**Start / Pauza**”. Jeśli usterka wystąpi ponownie, odłącz zasilanie i skontaktuj się z serwisem posprzedażowym.

Wyświetlany jest kod błędu „F14”

Usterka otwierania drzwi.

Działanie: Naciśnij przycisk „**Start / Pauza**”. Pralka spróbuje otworzyć drzwi. Alarm zostanie usunięty dopiero po odblokowaniu drzwi. Lub przekręć pokrętkę na Wył. na 3 sekundy, aby wyłączyć urządzenie. Wybierz żądany program, aby uruchomić pralkę. Alarm zostanie usunięty.

Wyświetlany jest kod błędu „Unb”

Alarm niewyważenia należy rozwiązać następującymi metodami

1. Zawijanie prania.

Przekręć pokrętkę do pozycji „Wył.” na 3 sekundy, aby wyłączyć; otwórz drzwi, strzepnij ubrania i włóż je z powrotem do pralki, a następnie wybierz pojedynczy program odwirowania, aby ponownie osuszyć.

2. Zbyt lekkie pranie

Obróć pokrętkę do pozycji „Wył.” na 3 sekundy, aby wyłączyć, otwórz drzwi, włóż jeden lub dwa ręczniki, a następnie wybierz pojedynczy program wirowania, aby ponownie osuszyć.

Jeśli usterka wystąpi ponownie, odłącz zasilanie i skontaktować się z serwisem posprzedażowym.

SERWIS POSPRZEDAŻOWY

Przed skontaktowaniem się z serwisem posprzedażowym:

- Spróbuj samodzielnie rozwiązać problem (patrz „Instrukcja rozwiązywania problemów”).
- Uruchom ponownie program, aby sprawdzić, czy problem sam zniknął.
- Jeśli pralka nadal działa nieprawidłowo, wezwać serwis.

11 DANE DOTYCZĄCE DZIAŁANIA

Zgodnie z rozporządzeniem delegowanym UE Nr 2019/2014

Model	WNHB6X2SDS/PL
Pojemność znamionowa	6.5 kg
Maks. prędkość wirowania	1000 rpm
Napięcie / częstotliwość	220-240V ~ 50Hz
Energia	1800 W
Ciśnienie wody	0,1 MPa – 1 MPa
Waga netto	56 kg

Wymiary (mm)

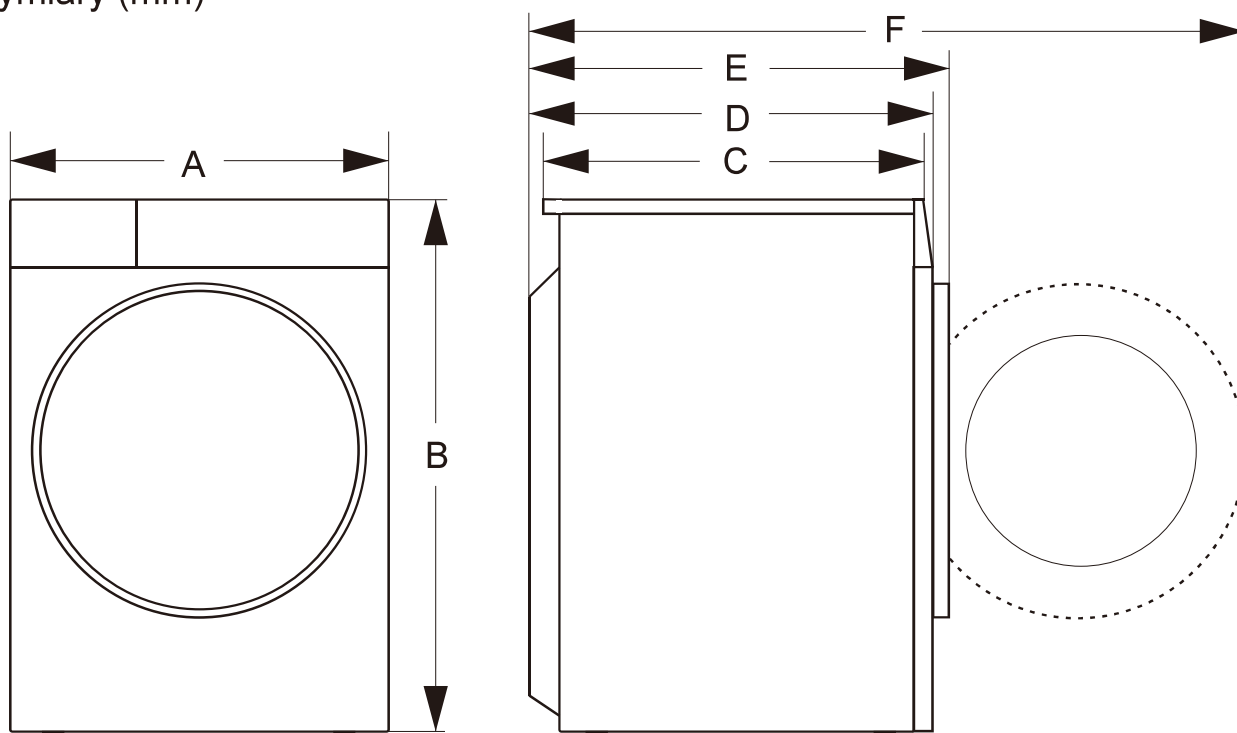

Indeks	Wymiar (mm)
A	595
B	845
C	390
D	440
E	460
F	880

Instrukcje dotyczące programów

1. Program eco 40-60 jest w stanie wyprać normalnie zabrudzoną bawełnę oznaczoną jako nadająca się do prania w temperaturze od 40 °C do 60 °C, razem w tym samym cyklu, jest on również używany do oceny zgodności z przepisami UE dotyczącymi legalizacji ekoprojektu.
2. Zużycie energii wynosi w trybie czuwania 0,49 W.
3. Najbardziej wydajne programy pod względem zużycia energii to na ogół te, które działają przy niższych temperaturach i przez dłuższy czas.
4. Ładowanie pralki dla gospodarstw domowych do wydajności wskazanej przez producenta dla odpowiednich programów przyczyni się do oszczędności energii i wody.
5. Prawidłowe zużycie detergentu, zmiękczaczy i innych dodatków. Nie używaj nadmiernej ilości detergentu. Może to niekorzystnie wpłynąć na efekt prania.
6. Okresowe czyszczenie, w tym optymalna jego częstotliwość, zapobieganie osadzeniu się kamienia.
7. Na hałas i pozostałą wilgotność ma wpływ prędkość wirowania: im większa prędkość wirowania, tym większy hałas i mniejsza wilgotność wsadu.
8. Informacje o produkcie i kod QR są wskazane na etykiecie zużycia energii, a informacje o rejestracji produktu można uzyskać skanując kod QR.
9. Informacje o programach standardowych

Program	Wybrana temperatura	Pojemność znamionowa kg	Maksymalna temp. w bębnie	Czas trwania programu	Zużycie energii kWh/cykl	Zużycie wody litry/cykl	Pozostała zawartość wilgoci %	Maksymalna prędkość rpm
Eco40-60 pełny wsad	-	6,5	48	3:21	0.970	46.0	62.00	1000
Eco40-60 pół wsadu	-	3	36	2:36	0.600	38.0	62.00	1000
Eco40-60 1/4 wsadu	-	1,5	26	2:36	0.244	20.0	62.00	1000
20°C	20	6,5	20	2:58	0.270	45.0	62.00	1000
Bawełna	60	6,5	48	3:25	1.225	44.0	62.00	1000
Mieszane	40	3	40	2:14	0.500	35.0	60.00	1000
Szybki 15'	40	1	40	0:30	0.300	13.0	60.00	800

Wartości podane dla programów innych niż program eco 40-60 mają jedynie charakter orientacyjny.

gorenje