

Götze & Jensen

# SOKOWIRÓWKA

## JM701X



Instrukcja obsługi  
i warunki gwarancji



## WARUNKI BEZPIECZEŃSTWA I ZAGROŻENIA

Nie należy próbować uruchamiać sokowirówki bez zamontowanych części. Bardzo ważne jest, aby nie naruszać i nie ingerować w blokady bezpieczeństwa.

Aby zminimalizować ryzyko zaprószenia ognia, porażenia prądem, pożaru, okaleczenia:

1. Przeczytaj uważnie instrukcję przed rozpoczęciem użytkowania urządzenia.
2. Używaj urządzenia zgodnie z przeznaczeniem opisanym w instrukcji obsługi.
3. Nie używaj w urządzeniu substancji żrących lub odświeżaczy.
4. Urządzenie jest przeznaczone do wyciskania soku z owoców i warzyw.
5. Urządzenie nie jest przeznaczone do użytku przemysłowego lub laboratoryjnego.
6. Nie uruchamiaj pustego urządzenia, ponieważ może ulec uszkodzeniu.
7. Nie używaj sokowirówki bez nałożenia zbiornika oraz pokrywy.
8. Nie wkładaj zespołu silnika do wody lub innego płynu; nie używaj w łazience lub na wolnym powietrzu.
9. Podczas przenoszenia urządzenia nie chwytaj go za pokrywę ani podajnik. Urządzenie podnoś trzymając za obudowę silnika.
10. Nie wkładaj twardych przedmiotów (łyżeczka, łopatka itp.) do podajnika podczas pracy urządzenia.
11. Nie uruchamiaj urządzenia, jeżeli ma uszkodzony przewód zasilający lub wtyczkę. Jeżeli przewód zasilający jest uszkodzony, musi zostać wymieniony przez serwis lub osobę do tego uprawnioną. W przeciwnym razie może dojść do porażenia prądem.
12. Przed każdorazowym użyciem upewnij się, że wszystkie elementy są sprawne i dobrze zamontowane.
13. Urządzenie nie jest przeznaczone do zabawy! Dzieci nie powinny korzystać z urządzenia bez nadzoru osoby dorosłej.

14. Niniejszy sprzęt może być użytkowany przez dzieci w wieku co najmniej 8 lat i przez osoby o obniżonych możliwościach fizycznych, umysłowych i osoby o braku doświadczenia i znajomości sprzętu, jeżeli zapewniony zostanie nadzór lub instruktaż odnośnie do użytkowania sprzętu w bezpieczny sposób, tak aby związane z tym zagrożenia były zrozumiałe. Dzieci nie powinny bawić się sprzętem. Dzieci bez nadzoru nie powinny wykonywać czyszczenia i konserwacji sprzętu.

## **UWAGA:**

Podczas pierwszego uruchomienia urządzenia mogą wydobywać się z niego zapachy. Jest to naturalne zjawisko, które powinno z czasem ustąpić.

## **WPROWADZENIE**

Dziękujemy za zaufanie, jakim nas Państwo obdarzyli, dokonując zakupu urządzenia marki **Götze & Jensen**. Jesteśmy przekonani, że to bardzo dobrej jakości urządzenie zapewni Państwu dużo radości i satysfakcji z jego użytkowania.

### **NALEŻY DOKŁADNIE PRZECZYTAĆ INSTRUKCJĘ OBSŁUGI I JEJ PRZESTRZEGAĆ!**

To urządzenie jest przeznaczone do użytku domowego lub innego, nie dotyczącego celów komercyjnych. Producent nie ponosi odpowiedzialności za szkody powstałe w wyniku użytkowania niewłaściwego lub niezgodnego z przeznaczeniem.

## **DANE TECHNICZNE**

Model:	JM701X
Zasilanie [V]/Hz	220-240~ 50/60
Moc maksymalna [W]:	900
Pojemność zbiornika na sok [l]:	1

## OPIS URZĄDZENIA

- 1 - Popychacz
- 2 - Podajnik i pokrywa
- 3 - Sito
- 4 - Zbierak soku
- 5 - Dzióbek wylotu soku
- 6 - Pojemnik na odpady
- 7 - Zacisk mocujący
- 8 - Wałek napędowy
- 9 - Silnik
- 10 - Podstawa
- 11 - Pojemnik na sok

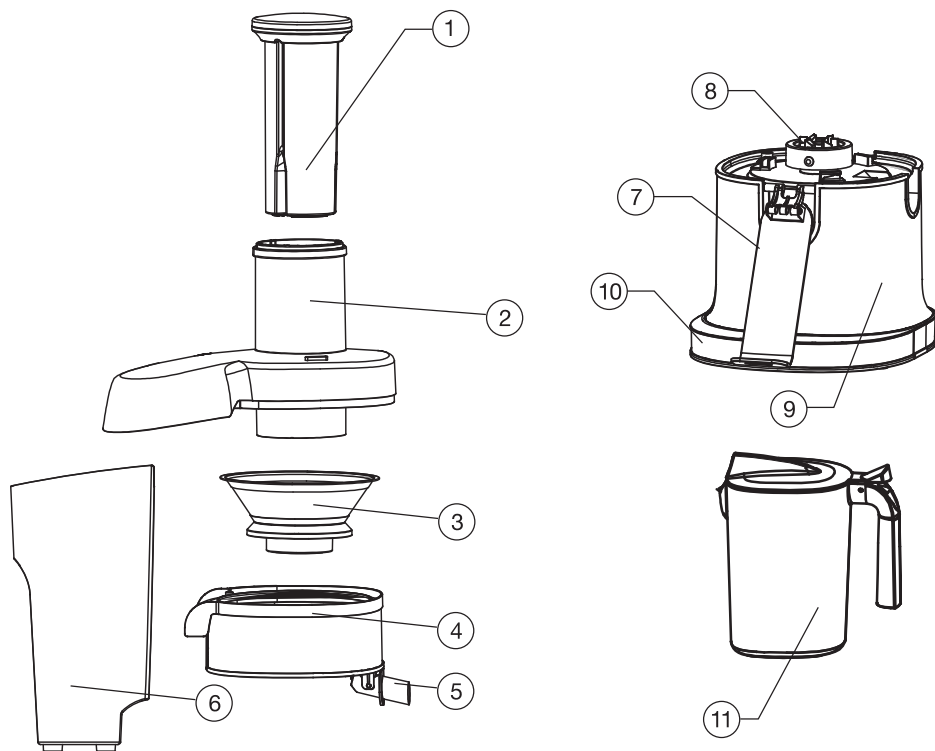

# INSTALACJA I PIERWSZE URUCHOMIENIE

## UWAGA!

**SILNIK POSIADA ZABEZPIECZENIE PRZED PRZEGRZANIEM. URZĄDZENIE WYŁĄCZY SIĘ AUTOMATYCZNIE, GDY JEGO TEMPERATURA PRZEKROCY DOPUSZCZALNY POZIOM.**

**W TEJ SYTUACJI NALEŻY ODŁĄCZYĆ PRZEWÓD ZASILAJĄCY OD GNIAZDA SIECIOWEGO I POZOSTAWIĆ URZĄDZENIE DO OSTYGNIECIA. PO OSTYGNIECIU MOŻNA PONOWNIE PODŁĄCZYĆ PRZEWÓD ZASILAJĄCY I WZNOWIĆ PRACĘ.**

1. Rozpakuj produkt i usuń wszystkie folie ochronne. Upewnij się, że żadna z części nie jest uszkodzona.
2. Oplucz wszystkie części oprócz silnika pod bieżącą wodą.
3. Zamontuj wszystkie części zgodnie z poniższą instrukcją.
4. Przygotuj owoce i warzywa: umyj, usuń pestki, obierz ze skórki i pokrój na kawałki, które zmieszczą się w podajniku.

## MONTAŻ:

1. Urządzenie zadziała tylko wtedy, gdy zostanie właściwie zmontowane, a blokady znajdują się w prawidłowym miejscu.

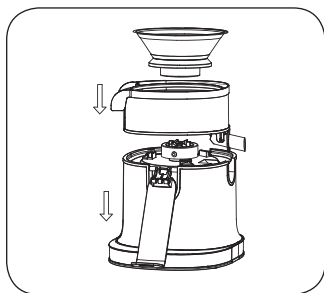

2. Nałóż zbierak soku na silnik i umieść sito na wałku napędowym. Upewnij się, że sito zamontowane jest właściwie.

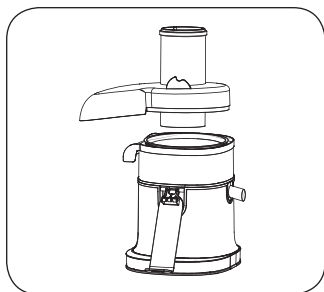

3. Ustaw pokrywę, podnieś oba zaciski mocujące do góry, aby zablokować je po obu stronach pokrywy.

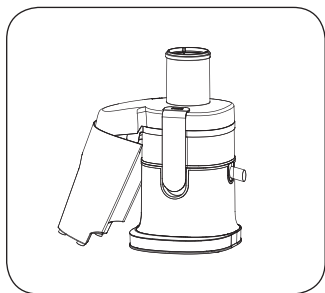

4. Umieść pojemnik na odpady, przechylając i dosuwając pod pokrywę.

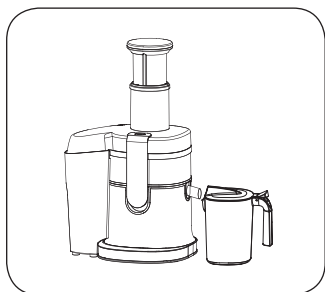

5. Wsuń popychacz do podajnika zgodnie z wypustkami i rowkami. Podstaw pojemnik na sok z separatorem tak, aby dzióbek wylotu soku znalazł się wewnątrz pojemnika.

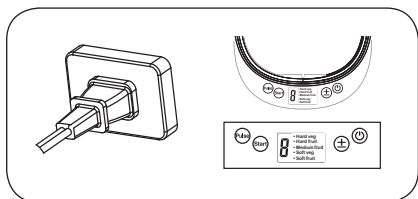

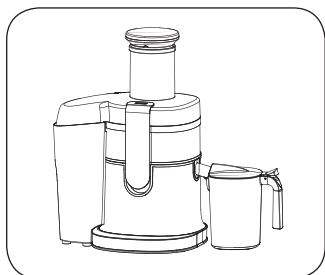

6. Włóż wtyczkę przewodu zasilającego do gniazda sieciowego. Włącz urządzenie i wybierz funkcję wirowania, następnie dotknij przycisk START.





- Umieszczaj owoce lub warzywa w podajniku i delikatnie dociskaj popychaczem. Pamiętaj, aby umieścić pojemnik na sok pod dziobkiem wylotu soku.

#### PANEL STEROWANIA:

- Wł./Wył. 
- Wybór funkcji 
- Start/Reset **START**
- Praca pulsacyjna **PULSE**



#### OBSŁUGA:

- Aby włączyć urządzenie, dotknij przycisk . Wyświetlone zostaną funkcje do wyboru.
- Dotknij przycisk  i wybierz funkcję wirowania dla konkretnego rodzaju owocu/warzywa:
  - Hard veg / Twarde warzywa, ziemniak, burak, czosnek
  - Hard fruit / Granat, gruszka, jabłko
  - Medium fruit / Brzoskwinia, gruszka
  - Soft veg / Seler, ogórek
  - Soft fruit / Miękkie owoce: winogron, pomidor, melon
- Dotknij przycisk **START**, aby uruchomić wirowanie. Dotknij ponownie, aby zakończyć wirowanie.
- Do precyzyjnego wirowania używaj przycisku **PULSE**. Wirowanie zakończy się po zwolnieniu palca z przycisku.

#### UWAGA!

**CIĄGŁA PRACA URZĄDZENIA NIE POWINNA PRZEKRACZAĆ 2 MINUT. PO DWÓCH MINUTACH URZĄDZENIE NALEŻY POZOSTAWIĆ, ABY OSTYGŁO.**

**NIE UŻYWAJ SUSZONYCH LUB TWARDYCH SKŁADNIKÓW TAKICH JAK ZIARNO, OWOCE Z TWARDYMI PESTKAMI, OWOCE I WARZYWA Z TWARDĄ SKÓRKĄ, LÓD.**

**NIE WKŁADAJ PALCÓW LUB INNYCH PRZEDMIOTÓW DO PODAJNIKA. ZAWSZE UŻYWAJ POPYCHACZA.**



## CZYSZCZENIE

1. Przed czyszczeniem urządzenia upewnij się, że całkowicie się zatrzymało i ostygło. Odłącz od zasilania.
2. Urządzenie zawsze myj zaraz po zakończeniu pracy. Ułatwi to czyszczenie i nie pozwoli odpadom zaschnąć wewnątrz urządzenia.
3. Podczas przenoszenia urządzenia nie chwytaj go za pokrywę ani podajnik. Urządzenie podnoś, trzymając za obudowę silnika.
4. Korpus urządzenia wycieraj wilgotną ściereczką, a następnie dokładnie osusz. Nie zanurzaj silnika w wodzie lub innej cieczy.
5. Zdemontuj pozostałe akcesoria i myj w ciepłej wodzie z dodatkiem delikatnego detergentu.
6. Wszystkie demontowane elementy można myć w zmywarce (maksymalna temperatura zmywania to 45 °C).
7. Do czyszczenia sita używaj dołączonej szczoteczki.
8. Nie używaj środków ścierających lub ostrych płynów do czyszczenia.
9. Wysusz wszystkie części i złóż urządzenie.
10. Przechowuj urządzenie w suchym miejscu.

## EKOLOGICZNA I PRZYJAZNA DLA ŚRODOWISKA UTYLIZACJA

To urządzenie jest oznaczone, zgodnie z Dyrektywą Parlamentu Europejskiego i Rady 2012/19/UE z dnia 4 lipca 2012 r. w sprawie zużytego sprzętu elektrycznego i elektronicznego (WEEE) symbolem przekreślonego kontenera na odpady:



Nie należy wyrzucać urządzeń oznaczonych tym symbolem, razem z odpadami domowymi.

Urządzenie należy zwrócić do lokalnego punktu przetwarzania i utylizacji odpadów lub skontaktować się z władzami miejskimi.

### MOŻESZ POMÓC CHRONIĆ ŚRODOWISKO!

Właściwe postępowanie ze użytym sprzętem elektrycznym i elektronicznym przyczynia się do uniknięcia szkodliwych dla zdrowia ludzi i środowiska naturalnego konsekwencji, wynikających z obecności składników niebezpiecznych oraz niewłaściwego składowania i przetwarzania takiego sprzętu.

## WARUNKI GWARANCJI DOTYCZĄCE SOKOWIRÓWKI

1. ART-DOM Sp. z o.o. z siedzibą w Łodzi (92-402) przy ul. Zakładowej 90/92 Numer Krajowego Rejestru Sądowego 0000354059 (Gwarant) gwarantuje, że zakupione urządzenie jest wolne od wad fizycznych. Gwarancja obejmuje tylko wady wynikające z przyczyn tkwiących w rzeczy sprzedanej (wady fabryczne).
2. Ujawniona wada zostanie usunięta na koszt Gwaranta w ciągu 14 dni od daty zgłoszenia uszkodzenia do serwisu autoryzowanego lub punktu sprzedaży.

3. W wyjątkowych przypadkach, np. konieczności sprowadzenia części zamiennych od producenta, termin naprawy może zostać wydłużony do 30 dni.
4. Okres gwarancji dla użytkownika wynosi 24 miesiące od daty wydania towaru.
5. Towar przeznaczony jest do używania wyłącznie w warunkach indywidualnego gospodarstwa domowego.
6. Gwarancja nie obejmuje:
  - a. uszkodzeń powstałych na skutek używania urządzenia niezgodnie z instrukcją obsługi,
  - b. uszkodzeń mechanicznych, chemicznych lub termicznych,
  - c. napraw i modyfikacji dokonanych przez firmy lub osoby nieposiadające autoryzacji producenta,
  - d. części z natury łatwo zużywalnych lub materiałów eksploatacyjnych takich jak: baterie, żarówki, bezpieczniki, filtry, pokrętła, półki, akcesoria,
  - e. instalacji, konserwacji, przeglądów, czyszczenia, odblokowania, usunięcia zanieczyszczeń oraz instruktażu.
7. O sposobie usunięcia wady decyduje Gwarant. Usunięcie potwierdzonej wady urządzenia nastąpi poprzez wykonanie naprawy gwarancyjnej lub wymianę urządzenia. Gwarant może dokonać naprawy, gdy kupujący żąda wymiany lub Gwarant może dokonać wymiany, gdy kupujący żąda naprawy, jeżeli doprowadzenie do zgodności towaru (urządzenia) zgodnie z udzieloną gwarancją w sposób wybrany przez kupującego jest niemożliwe albo wymagałoby nadmiernych kosztów dla Gwaranta. W szczególnie uzasadnionych wypadkach, jeżeli naprawa i wymiana są niemożliwe lub wymagałyby nadmiernych kosztów dla Gwaranta może on odmówić doprowadzenia towaru do zgodności z udzieloną gwarancją i zaproponować inny sposób załatwienia reklamacji z gwarancji.
8. Wymiany towaru dokonuje punkt sprzedaży, w którym towar został zakupiony (wymiana lub zwrot gotówki) lub autoryzowany punkt serwisowy, jeżeli dysponuje taką możliwością (wymiana). Zwracane urządzenie musi być kompletne, bez uszkodzeń mechanicznych. Niespełnienie tych warunków może spowodować nieuznanie gwarancji.
9. W przypadku braku zgodności towaru z umową sprzedaży, kupującemu z mocy prawa przysługują środki ochrony prawnej ze strony i na koszt sprzedawcy, a gwarancja nie ma wpływu na te środki ochrony prawnej.
10. Niniejsza gwarancja obowiązuje na terytorium Polski.
11. Warunkiem dokonania naprawy lub wymiany urządzenia w ramach gwarancji jest przedstawienie dowodu zakupu oraz użytkowanie towaru zgodnie z informacjami zawartymi w instrukcji obsługi.

### **UWAGA!**

Uszkodzenie lub usunięcie tabliczki znamionowej z urządzenia może spowodować nieuznanie gwarancji.



Cały czas udoskonalamy nasze produkty, dlatego mogą się one nieznacznie różnić od zdjęcia przedstawionego na opakowaniu.  
Przed przystąpieniem do użytkowania urządzenia przeczytaj instrukcję obsługi.

