

NASA



Instrukcja obsługi

**STACJA POGODOWA /
GŁOŚNIK BLUETOOTH
WSP1300**

NASA

STACJA POGODOWA /
GŁOŚNIK BLUETOOTH
NR KAT.: WSP1300



WERSJA: PL

PRZED PIERWSZYM UŻYCIEM

- Rozpakować urządzenie i sprawdzić, czy jest ono w dobrym stanie.
- Prosimy uważnie zapoznać się z wszystkimi wskazówkami zamieszczonymi w niniejszej instrukcji oraz stosować się do instrukcji obsługi i zaleceń bezpieczeństwa. Niniejszą instrukcję należy zachować na przyszłość. należy ją pokazać potencjalnym użytkownikom.

INSTRUKCJE DOTYCZĄCE BEZPIECZEŃSTWA

- Pod warunkiem zapewnienia odpowiedniego nadzoru, pouczenia na temat bezpiecznej obsługi i dopilnowania zrozumienia zagrożeń, urządzenie może być używane przez dzieci w wieku od lat 8, osoby o ograniczeniach fizycznych, czuciowych lub psychicznych, a także osoby, którym brak jest doświadczenia lub wiedzy.
- Nie należy pozwalać dzieciom bawić się urządzeniem.
- Dzieci mogą wykonywać czynności związane z czyszczeniem i konserwacją tylko pod warunkiem ukończenia 8 lat i tylko pod nadzorem osoby dorosłej.
- Urządzenie należy przechowywać w miejscu niedostępnym dla dzieci poniżej 8 roku życia.
- Stacji pogodowej nie należy używać na dworze.
- Urządzenie należy chronić przed bezpośrednim nasłonecznieniem, ogniem i wysokimi temperaturami.
- Nie należy narażać urządzenia na działanie kapiącej wody lub zachlapanie.
- To urządzenie zostało zaprojektowane wyłącznie do użytku domowego. W przypadku używania urządzenia do celów profesjonalnych, co jest niewłaściwe i niezgodne z instrukcją, producent nie ponosi odpowiedzialności, a gwarancja nie ma zastosowania.

UŻYWANIE Z ZASILACZEM

- Stacja pogodowa została zaprojektowana do pracy z zasilaniem z lokalnej sieci zasilającej.
- Urządzenia należy używać wyłącznie z zasilaczem o wskazanej specyfikacji.
- Jeśli potrzebny jest przedłużacz, należy podjąć wszelkie niezbędne środki ostrożności, aby uniknąć ryzyka upadku.
- Nie należy podłączać ani odłączać zasilacza mokrymi rękoma.
- Dostęp do zasilacza nie może być niczym blokowany; w czasie użytkowania zasilacz musi być łatwo dostępny.

INFORMACJE DOTYCZĄCE BATERII (BATERIE DO DOKUPIENIA OSOBNO)

- Aby czujnik działał prawidłowo, musi mieć włożone odpowiednie baterie.
- Należy używać wyłącznie baterii zalecanego typu.
- Baterie należy włożyć we właściwy sposób.
- Wyprowadzeń baterii nie wolno zwierać.
- Nie należy mieszać ze sobą baterii nowych i używanych.
- Nie należy mieszać ze sobą baterii alkalicznych, standardowych (węglowo-cynkowych) oraz akumulatorowych (niklowo-kadmowych).
- Baterii nie należy ładować, nie należy też próbować ich otwierać.
- Baterii nie wolno wrzucać do ognia.
- Wszystkie baterie należy wymieniać jednocześnie; baterie należy wymieniać na nowe i identyczne z oryginalnymi.
- W przypadku kontaktu płynu z baterii z oczami lub skórą należy natychmiast dokładnie przemyć zabrudzone miejsce czystą wodą i zasięgnąć pomocy medycznej.
- Nie należy narażać baterii na wysokie temperatury, np, promienie słoneczne, ogień lub podobne czynniki.



**OSTROŻNIE:
RYZIKO PORAŻENIA PRĄDEM
NIE OTWIERAĆ**

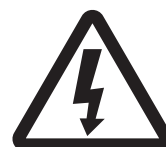

OSTROŻNIE: Aby zmniejszyć ryzyko porażenia prądem elektrycznym, urządzenia nie należy otwierać, w środku nie ma elementów, które mógłby naprawić użytkownik. Wszelkie naprawy powinny być wykonywane przez osobę o odpowiednich kwalifikacjach.

OPIS

- 1 : Wyświetlacz LED
- 2 : Kontrolka alarmu 1 / alarmu 2
- 3 : Kontrolka funkcji drzemki
- 4 : Zegar (godziny, minuty)
- 5 : Data / Miesiąc / Rok
- 6 : Dzień tygodnia
- 7 : Radio / USB / Bluetooth
- 8 : Kontrolka radia
- 9 : Kontrolka USB
- 10 : Kontrolka Bluetooth
- 11 : Kontrolka odtwarzania z USB
- 12 : Temperatura w pomieszczeniu
- 13 : Temperatura zewnętrzna
- 14 : Wilgotność zewnętrzna
- 15 : Wskaźnik pogody
- 16 : Przycisk On/Off + ustawianie zegara
- 17 : Przycisk wyboru alarmu AL1 i AL2 + wybór (radio, USB, Bluetooth)
- 18 : Przycisk drzemki + regulacja natężenia podświetlenia
- 19 : Przycisk zatrzymania odtwarzania z USB
- 20 : Odtwarzanie z USB / przycisk pauzy/ ustawiona stacja radiowa / podłączenie czujnika zewnętrznego
- 21 : Przycisk wyszukiwania do przodu stacji FM / Tytuł (USB/Bluetooth) / Nastawianie zegara
- 22 : Przycisk wyszukiwania w tył stacji FM / Tytuł (USB/Bluetooth) / Nastawianie zegara
- 23 : Przycisk zwiększania głośności
- 24 : Przycisk zmniejszania głośności
- 25 : Antena radiowa
- 26 : Komora baterii (zasilanie zapasowe zegara)
- 27 : Gniazdo zasilacza sieciowego
- 28 : Port zgodny ze standardem USB
- 29 : Głośniki (x2)
- 30 : Otwór do montażu na ścianie
- 31 : Komora na baterie

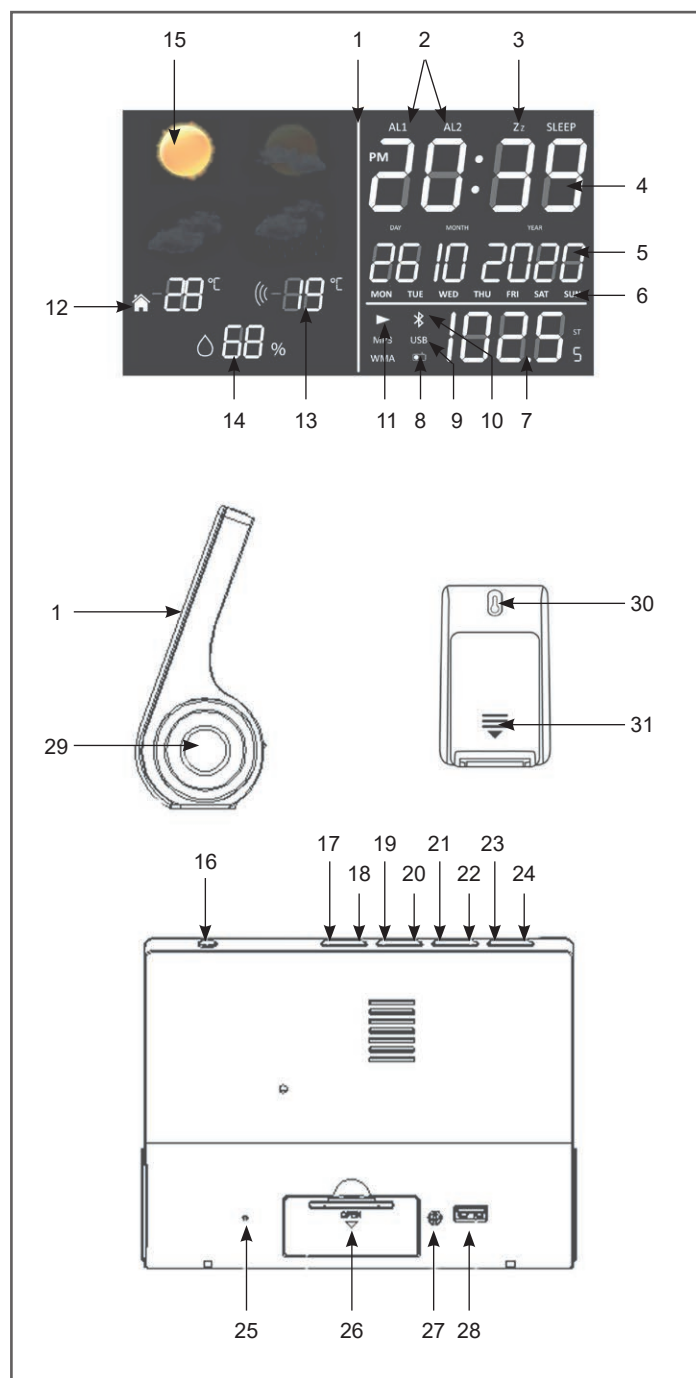

CHARAKTERYSTYKA TECHNICZNA I GŁÓWNE FUNKCJE

- Wyświetlacz pogodowy: słonecznie, przejaśnienia, pochmurno, deszczowo
- Wskaźnik temperatury w pomieszczeniu i na zewnątrz
- Wyświetlanie wilgotności
- Wyświetlanie czasu: 24H
- Funkcja budzika: 2 alarmy
- Kalendarz: DD / MM / RRRR (od 2000 do 2099), dzień tygodnia
- Radio FM: częstotliwości od 87,5 do 108 MHz (pamięć 10 stacji)
- Moc głośników: 2x1 W
- Maksymalny zasięg czujnika bezprzewodowego: 10 metrów
- Zgodny port: USB
- Akceptowany format audio: MP3
- Połączenie Bluetooth (wersja: 3.0): maksymalna odległość 10 metrów
- W zestawie: stacja pogodowa, zasilacz, 1 czujnik bezprzewodowy
- Wymiary: 170 x 50 x 124 mm
- Waga: 390 g

ZASILANIE

ZASILACZ SIECIOWY STACJI POGODOWEJ

- Należy używać dostarczonego zasilacza sieciowego lub innego zasilacza o wymaganych parametrach oraz zgodnego z obowiązującymi przepisami: prąd stały 5 V \equiv 1,5 A; 7,5 W.
- Zasilacza należy używać wyłącznie w pomieszczeniach zabezpieczonych przed wilgocią.
- Zasilacz sieciowy należy podłączyć do gniazda zasilacza sieciowego (27) z tyłu urządzenia.
- Następnie zasilacz można podłączyć do sieci.

INSTALACJA BATERII (ZASILANIE ZAPASOWE ZEGARA) (baterie do dokupienia osobno)

- Zdjąć pokrywę komory baterii (26).
- Włożyć 2 baterie LR03 (AAA) 1,5 V zgodnie z oznaczeniami biegunów.
- Założyć pokrywę z powrotem.

CZUJNIK BEZPRZEWODOWY (baterie do dokupienia osobno)

- Otworzyć pokrywę komory baterii (31) z tyłu urządzenia.
- Włożyć 2 baterie LR03 (AAA) 1,5 V zgodnie z oznaczeniami biegunów.
- Zamknąć pokrywę.

INSTALACJA / UŻYTKOWANIE

1 - UŻYWANIE STACJI POGODOWEJ

STACJA POGODOWA

Umieścić stację pogodową na płaskiej i poziomej powierzchni.

CZUJNIK

Czujnik można zamontować:

- albo na ścianie za pomocą śruby (do dokupienia osobno). Czujnik należy zawiesić na otworze (30) z tyłu.
- albo poziomo

Aby uzyskać najlepsze efekty:

- Nie należy narażać czujnika na bezpośrednie działanie promieni słonecznych lub wilgoci.
- Nie należy umieszczać czujnika dalej niż w odległości 10 metrów od stacji pogodowej.
- Należy do minimum ograniczyć przeszkody między stacją pogodową a czujnikiem (drzwi, ściany i meble).
- Czujnik należy trzymać z dala od przedmiotów metalowych lub elektronicznych.

TEMPERATURA I WILGOTNOŚĆ





Stacja pogodowa wyświetla następujące informacje:

- Temperatura w pomieszczeniu (12) mierzona przez stację pogodową
- Temperatura zewnętrzna (13) i wilgotność (14) z czujnika

UWAGA: Czujnik temperatury w pomieszczeniu znajduje się z tyłu urządzenia, dlatego nie należy zasłaniać tego miejsca, ponieważ może to wpłynąć na odczyt temperatury.

WSKAŹNIK POGODY

Gdy urządzenie jest włączone, stacja pogodowa pokazuje warunki pogodowe w postaci ikon:

IKONA	OPIS
	Słonecznie
	Przejaśnienia
	Pochmurno
	Deszczowo

PODŁĄCZENIE CZUJNIKA ZEWNĘTRZNEGO DO STACJI POGODOWEJ

Czujnik zewnętrzny połączy się ze stacją automatycznie w ciągu 1 minuty. Jeśli tak się nie stanie, można połączyć urządzenia ze sobą ręcznie:

- Nacisnąć i przytrzymać przez 3 sekundy przycisk (20).
- Gdy stacja pogodowa wykryje czujnik, wyświetlona zostanie temperatura zewnętrzna (13).
- Dane z czujnika są wysyłane automatycznie co około 3 minuty.

2 - USTAWIANIE GODZINY I DATY

- Aby przejść w tryb ustawiania godziny i daty, należy nacisnąć i przytrzymać przez 3 sekundy przycisk (16).
- Przyciskami (21) i (22) wyregulować wartości. Aby przyspieszyć przewijanie, wystarczy przytrzymać przyciski.
- Dzień tygodnia jest wyświetlany automatycznie (6).
- Jeśli przez 15 sekund nie zostanie wciśnięty żaden przycisk, urządzenie wróci do zwykłego trybu wyświetlania.

3 - NASTAWIANIE ALARMU

NASTAWIANIE I WŁĄCZANIE ALARMU

- Nacisnąć przycisk (17). Na wyświetlaczu pojawi się symbol „AL1”.
- Przyciskami (21) i (22) ustawić godzinę alarmu. Nacisnąć przycisk (17), aby zatwierdzić. Będą teraz migać cyfry minut.
- Przyciskami (21) i (22) ustawić minuty alarmu. Nacisnąć przycisk (17), aby zatwierdzić.
- Przyciskami (21) i (22) wybrać tryb alarmu (sygnał dźwiękowy/radio/USB).

- Alarm dźwiękowy: na wyświetlaczu pojawia się symbol „bP”.
- Alarm radiowy: na wyświetlaczu wyświetlana jest częstotliwość. Alarm powoduje włączenie ostatniej stacji, która była słuchana.
- Na wyświetlaczu pojawia się symbol USB. Ten tryb budzenia działa tylko pod warunkiem, że do portu USB (28) zostało włożone urządzenie USB.

- Na wyświetlaczu pojawia się i miga symbol „AL2”.
- Należy postępować w taki sam sposób, jak w przypadku alarmu 1.
- Aby wybrać jeden z dwóch alarmów, w trybie gotowości (na wyświetlaczu wyświetlanie godziny) należy nacisnąć przycisk (17). Na wyświetlaczu będą wyświetlane kolejno symbole „AL1”, „AL2”, a potem obydwa.
- Aby wyłączyć alarmy, wystarczy ponownie nacisnąć przycisk (17) (nie będzie wyświetlany żaden symbol).

WYŁĄCZANIE ALARMU

O zaprogramowanej godzinie włączy się nastawiony alarm. Aby wyłączyć alarm, wystarczy nacisnąć przycisk (16). Następnego dnia o tej samej porze, alarm włączy się ponownie.

FUNKCJA DRZEMKI

- Gdy zadzwoni alarm, należy nacisnąć przycisk (18): zacznie migać odpowiedni symbol.
- Po 9 minutach alarm rozlegnie się ponownie.
- Funkcja drzemki działa tak długo, jak długo symbol miga na wyświetlaczu.
- Aby anulować funkcję drzemki, wystarczy nacisnąć przycisk (18).

4 - TRYB RADIOWY

WYBÓR STACJI

- Aby lepiej odbierać stacje FM, należy wysunąć antenę (25).
- Naciskać przycisk (16), aż na wyświetlaczu LED (7) wyświetli się częstotliwość radiowa.
- Aby ręcznie wybrać stację radiową, należy naciskać przycisk (21) lub (22) do momentu pojawienia się częstotliwości stacji.
- Aby rozpocząć automatyczne wyszukiwanie stacji, wystarczy nacisnąć i przytrzymać przycisk (21) lub (22), aż rozpocznie się przewijanie częstotliwości. Wyszukiwanie kończy się po znalezieniu stacji radiowej.
- Automatyczne wyszukiwanie można przerwać wciśnięciem przycisku (21) lub (22).

ZAPISYWANIE STACJI

- Aby wybrać stację radiową, należy naciskać przycisk (21) lub (22), aż zostanie wyświetlona częstotliwość stacji.
- Naciśnij przycisk (19). Zostanie wyświetlony P01.
- Aby wybrać zapisaną stację, naciśnij przycisk (21) lub (22).
- Ponowne wciśnięcie przycisku (19) powoduje zatwierdzenie ustawienia, numer, pod którym zapisana zostanie stacja przestaje migać.
- Aby zapisać inne stacje radiowe, należy postępować jak powyżej. Użytkownik może ustawić do 10 stacji radiowych.

SŁUCHANIE ZAPISANEJ STACJI

- Nacisnąć przycisk (13), pojawi się ostatnia częstotliwość radiowa.
- Nacisnąć przycisk (6), a następnie przyciskami (9) i (10) wybrać zapisaną stację (od P01 do P10).

5 - TRYB BLUETOOTH

INFORMACJE

- Zasięg łączności między tym urządzeniem a urządzeniem Bluetooth wynosi około 10 metrów.
- Przed podłączeniem urządzenia Bluetooth do tego urządzenia należy zapoznać się z funkcjami Bluetooth urządzenia.
- Producent nie gwarantuje, że urządzenie będzie współpracować z wszystkimi urządzeniami Bluetooth.
- Jakiegokolwiek przeszkody między tym urządzeniem a urządzeniem Bluetooth mogą zmniejszyć zasięg działania.
- Aby uniknąć zakłóceń, urządzenie należy trzymać z dala od innych urządzeń elektronicznych.

AKTYWACJA BLUETOOTH

- Naciskać kolejno przycisk (16), aby włączyć urządzenie i przycisk (17), aby wybrać funkcję Bluetooth, zacznie migać symbol (bt) (10).
- Ze źródłowego urządzenia audio rozpocząć wyszukiwanie profilu Bluetooth.
- Wybrać profil SWB254, aby sparować ze sobą dwa urządzenia (symbol Bluetooth (10) przestanie migać).
- Odtwarzanie muzyki ze źródłowego urządzenia audio:
- Aby włączyć pauzę, należy nacisnąć przycisk (20). Ponowne wciśnięcie przycisku wznawia odtwarzanie.
- Aby przejść do następnego utworu, należy nacisnąć przycisk (21).
- Jednokrotne wciśnięcie przycisku (22) powoduje powrót na początek bieżącego utworu, zaś dwukrotne wciśnięcie powoduje powrót do poprzedniego utworu.

REGULACJA GŁOŚNOŚCI (DO POZIOMU ODPOWIEDNIEGO DO SŁUCHANIA)

Głośność reguluje się przyciskami + / - (23 i 24).

ROZŁĄCZANIE POŁĄCZENIA BLUETOOTH

Aby wyłączyć urządzenie i odłączyć urządzenie Bluetooth, należy nacisnąć przycisk (16).

UWAGA: Urządzenie nie może odbierać muzyki z dwóch urządzeń audio Bluetooth jednocześnie. Najpierw należy odłączyć sparowane urządzenie Bluetooth, a potem ponownie wyszukać urządzenie Bluetooth do sparowania.

6 - TRYB USB

ODTWARZANIE Z PODŁĄCZONEGO NOŚNIKA USB

To urządzenie można podłączyć przez złącze USB do zewnętrznego źródła audio (tylko pamięć USB).

- Nacisnąć przycisk (16), a następnie przycisk (17), aż na wyświetlaczu pojawi się: USB (9).
- Podłączyć urządzenie USB (pamięć USB) do portu USB (28). Odtwarzanie rozpocznie się automatycznie, zapali się kontrolka (11).
- Aby włączyć pauzę, należy nacisnąć przycisk (20). Ponowne wciśnięcie przycisku wznowia odtwarzanie.
- Aby przejść do następnego utworu, należy nacisnąć przycisk (21).
- Jednokrotne wciśnięcie przycisku (22) powoduje powrót na początek bieżącego utworu, zaś dwukrotne wciśnięcie powoduje powrót do poprzedniego utworu.
- Aby zatrzymać odtwarzanie, należy nacisnąć przycisk (19).

ŁADOWANIE URZĄDZENIA MOBILNEGO PRZEZ ZŁĄCZE USB

Aby ładowanie przebiegało optymalnie, stacji pogodowej nie należy wyłączać.

- Podłączyć oryginalny kabel urządzenia mobilnego do portu USB (28).
- Podłączyć oryginalny kabel do swojego urządzenia mobilnego.
- Ładowanie urządzenia mobilnego rozpocznie się natychmiast.
- Po całkowitym naładowaniu należy odłączyć urządzenie mobilne.

7 - ZASTOSOWANIA ZAAWANSOWANE

FUNKCJA ZASYPIANIA

- Nacisnąć przycisk (16), aby wybrać stację radiową lub urządzenie peryferyjne Bluetooth.
- Aby włączyć funkcję zasypiania „SLEEP”, nacisnąć przycisk (18) i przytrzymać go przez 3 sekundy.
- Kolejne wciśnięcia przycisku (18) pozwalają wybrać czas automatycznego zasypiania: 10 min → 20 min → 30 min → 40 min → 50 min → 60 min → 70 min → 80 min → 90 min → 100 min → 110 min → 120 min.
- Aby anulować automatyczne zasypianie i wyłączyć urządzenie peryferyjne BT/radio, wystarczy nacisnąć przycisk (16), kontrolka „SLEEP” zniknie.

REGULACJA NATĘŻENIA PODŚWIETLENIA

- Domyślnie natężenie podświetlenia wyświetlacza stacji pogodowej jest ustawione na wysokie.
- Aby zmniejszyć natężenie podświetlenia, wystarczy nacisnąć przycisk (18).
- Ponowne wciśnięcie przycisku przywraca wysoką jasność podświetlenia.





8 - KONSERWACJA I CZYSZCZENIE

- Jeśli urządzenie nie będzie przez długi czas używane, należy wyjąć z niego baterie.
- Przed czyszczeniem należy odłączyć urządzenie od zasilania.
- Jeśli jest to konieczne, urządzenie można przetrzeć od zewnątrz miękką ściereczką.
- Nie należy używać żrących środków czyszczących ani ścierających gąbek.
- Do czyszczenia urządzenia nigdy nie wolno używać alkoholu.

OSTROŻNIE: Urządzenia nie należy nigdy zanurzać w wodzie lub jakichkolwiek innych płynach.

Ograniczona gwarancja 1 rok

Wyprodukowano w Chinach

	<p>Informacja o zgodności dla Unii Europejskiej: produkty opatrzone znakiem CE są zgodne z obowiązującymi dyrektywami europejskimi i powiązаныmi zharmonizowanymi normami europejskimi.</p>
  	<p>Utylizacja zużytego sprzętu przez użytkowników w Unii Europejskiej: ten symbol oznacza, że zgodnie z lokalnymi przepisami i regulacjami zabrania się wyrzucania tego produktu razem z odpadami domowymi. Zamiast tego, obowiązkiem użytkownika jest ochrona środowiska i zdrowia ludzkiego poprzez przekazanie zużytego urządzenia do wyznaczonego punktu zbiórki w celu recyklingu zużytego sprzętu elektrycznego i elektronicznego. Aby uzyskać więcej informacji na temat tego, gdzie można oddać urządzenie do recyklingu, prosimy skontaktować się z lokalnym urzędem miasta, miejscową firmą zarządzającą utylizacją odpadów komunalnych lub sklepem, w którym produkt został zakupiony.</p>
	<p>Logo „Triman” oznacza, że produktu lub opakowania nie należy wyrzucać do kubła na odpady zmieszane; zamiast tego należy go/je wydzielić do recyklingu lub oddać do punktu zbiórki (pojemniki w sklepach, punkty recyklingu itp.) w celu recyklingu.</p>

Obsługa posprzedażowa:

E-mail: aftersaleservice@gtcompany.fr - Tel.: + 33 (0) 1.85.49.10.26

Produkt wyprodukowany i dystrybuowany przez:

GT COMPANY – 5 rue de la Galmy – 77700 Chessy – France/Francja

GT COMPANY UK LTD – 11 Old Jewry EC2R 8DU London – United-Kingdom/

Zjednoczone Królestwo

+33 (0) 1.61.10.09.25 - www.gtcompany.fr

Zdjęcia z programu kosmicznego NASA: Źródło - Międzynarodowe Archiwa Kosmiczne LLC. NASA nie projektuje, nie produkuje, nie dystrybuuje i nie promuje stacji pogodowych GT Company; nie zapewnia także wsparcia gwarancyjnego dla stacji pogodowych GT Company. Aby uzyskać informacje dotyczące serwisu, pomocy i gwarancji na ten produkt, prosimy kontaktować się z dystrybutorem lub firmą GT Company.