



# INSTRUKCJA OBSŁUGI

**Rozdrabniacz do gałęzi  
Lider JR5049  
Numer katalogowy: 18 033 161  
*Instrukcja oryginalna***



Krysiak Sp. z o.o.  
62-081 Baranowo, ul. Rolna 6, tel.: 61 650 75 30,  
Serwis Centralny – infolinia serwisowa: 61 650 75 39,  
Dział części zamiennych tel.: 61 650 75 34,  
Fax: 61 650 75 32,  
[www.krysiak.pl](http://www.krysiak.pl)

# Lider.

Wyprodukowano w CHRL  
Wydanie drugie, czerwiec 2020

---



# CE DEKLARACJA ZGODNOŚCI WE CE

Zgodnie z Rozporządzeniem Ministra Gospodarki z dnia 21 października 2008r. w sprawie zasadniczych wymagań dla maszyn (Dz. U. Nr 199, poz. 1228) i Dyrektywą 2006/42/EC Parlamentu Europejskiego i Rady  
**Krysiak Sp. z o.o.**  
 ul. Rolna 6, 62-081 Baranowo

**Osoba odpowiedzialna za przygotowanie dokumentacji technicznej maszyny na terenie UE:**  
 Andrzej Krysiak, Rolna 6, 62-081, Baranowo **deklaruje z pełną odpowiedzialnością, że:**

<b>Maszyna:</b>	Spalinowy rozdrabniacz do gałęzi Lider JR5049
<b>Model:</b>	JRE-1001-1
<b>Numery seryjne:</b>	2020015140001-2020015149999
<b>Rok produkcji:</b>	2020
<b>Funkcja:</b>	mielenie i rozdrabnianie odpadów ogrodowych i ściętych odpadów takich jak zielone gałęzie, gałązki, krzaki, winorośla czy wysoka trawa

do której odnosi się niniejsza deklaracja, spełnia wymagania dyrektyw:

**2006/42/EC** – Dyrektywa Parlamentu Europejskiego i Rady z dnia 17 maja 2006r. w sprawie maszyn

**2014/30/EU** – Dyrektywa kompatybilności elektromagnetycznej

**2016/1628 zmieniona przez 2017/656/EU** - Rozporządzenie Parlamentu Europejskiego i Rady (UE) z dnia 14 września 2016r. w sprawie wymogów dotyczących silników spalinowych.

**2000/14/EC i 2005/88/EC** – Dyrektywa hałasowa

**Do oceny zgodności zastosowano następujące normy zharmonizowane:**

EN 13683:2003/A2:2011

EN ISO 14982:2009

**Ponadto potwierdzono, zgodnie z dyrektywą w sprawie emisji hałasu 2000/14/EC + 2005/88/EC**

Zmierzony poziom mocy akustycznej: 105,8 dB(A); K=3 dB(A)

Gwarantowany poziom mocy akustycznej: 110 dB(A)

Zmierzony poziom ciśnienia akustycznego: 91,6 dB(A); K=3 dB(A)

**Zastosowana procedura oceny zgodności odpowiada załącznikowi V dyrektywy 2000/14/EC**

Niniejsza deklaracja zgodności WE traci swoją ważność, jeżeli maszyna zostanie zmieniona lub

przebudowana bez zgody producenta.

Integralnym elementem maszyny jest instrukcja obsługi.

26/06/2020, Baranowo  
 Data i miejsce wystawienia

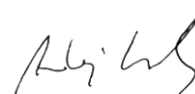

Andrzej Krysiak  
 Prezes Zarządu

Imię, nazwisko oraz podpis osoby upoważnionej przez producenta do sporządzenia deklaracji zgodności

Jednostka notyfikująca:

**NB 0123: TUV SUD Product Service GmbH; Ridlerstraße 65; 80339; Munchen, Germany**





Przeczytaj uważnie niniejszą instrukcję przed rozpoczęciem eksploatacji rebaroko-rozdrabniarki. Zawarte są tu ważne informacje dotyczące zasad właściwego montażu, sposobu pracy i konserwacji urządzenia, bezpiecznych dla użytkownika. Przechowuj instrukcję w bezpiecznym miejscu, aby w razie potrzeby móc do niej wrócić lub przekazać ją kolejnym użytkownikom wraz z urządzeniem.



### **Uwaga!**

Zwracaj szczególną uwagę na rozdziały, które zawierają sygnały ostrzegawcze i uwagi.

## **1. Spis treści**

1. Spis treści .....	5
1. Zawartość opakowania.....	6
2. Przeznaczenie .....	6
3. Opis ogólny.....	6
3.1 Opis działania .....	6
3.2 Elementy rebaroko – rozdrabniarki (budowa rebaroko-rozdrabniarki).....	7
3.3 Dane techniczne.....	8
4. Podstawowe zalecenia bezpieczeństwa .....	8
4.1 Symbole dotyczące urządzenia .....	9
4.2 Symbole w instrukcji obsługi .....	10
4.3 Ogólne wskazówki bezpieczeństwa.....	10
4.4 Wskazówki bezpieczeństwa dotyczące paliwa .....	12
5. Montaż .....	12
5.1 Montaż podpórki.....	12
5.2 Montaż kół transportowych .....	12
5.3 Montaż leja wrębowego .....	13
5.4 Napełnianie oleju silnikowego .....	13
5.5 Napełnianie paliwa .....	14
6. Obsługa .....	14
6.1 Bezpieczeństwo pracy.....	14
6.2 Rozdrabnianie .....	14
6.3 Obsługa rebaroko-rozdrabniarki.....	14
6.4 Uruchamianie rebaroko-rozdrabniarki.....	15
6.5 Zatrzymywanie rebaroko-rozdrabniarki.....	16
6.6 Rozdrabnianie gałązek, liści i krzaków.....	17
6.7 Praca rebaroką.....	17
7. Czyszczenie, konserwacja, przechowywanie, transport i zamawianie części zamiennych.....	18
7.1 Czyszczenie .....	18
7.2 Konserwacja.....	18
7.3 Przechowywanie .....	20
7.4 Przygotowanie do transportu .....	21
7.5 Zamawianie części zamiennych.....	21
8. Plan wyszukiwania usterek .....	21
9. Gwarancja .....	22
10.Usuwanie odpadów i recyding .....	22
11.Ryzyko resztkowe .....	22
RYSUNEK ZŁOŻENIOWY NR 1 .....	24

## 1. Zawartość opakowania

Ostrożnie otwórz opakowanie i wyciągnij z niego wszystkie elementy rębarko-rozdrabniarki. Komplet powinien zawierać:

- obudowa rębarko rozdrabniarki z zamontowanym silnikiem i zbiornikiem paliwa
- kółko transportowe – 2 szt.
- stelaż podporowy-podpórka
- lej wrębowy (górny element)
- śruba do montażu podpory tylnej – 4 szt.
- nakrętka do montażu podpory tylnej – 4szt.
- podkładka zwykła do montażu podpory tylnej – 8szt.
- podkładka sprężynowa do montażu podpory tylnej – 4szt.
- śruba do montażu leja wrzutowego (górna część) – 8 szt.
- nakrętka do montażu leja wrzutowego (górna część) – 8szt.
- podkładka do zamontowania kół – 2 szt.
- zawlecзка do zamontowania kół – 2 szt.

## 2. Przeznaczenie



Urządzenie przeznaczone jest do mielenia i rozdrabniania odpadów ogrodowych i ściętych odpadów takich jak zielone gałęzie, gałązki, krzaki, winorośla czy wysoka trawa.



Nie używaj urządzenia do rozdrabniania takich rzeczy jak odpady budowlane, produkty plastikowe i papierowe, liny lub cokolwiek, co może zawierać metal.

W wyjątkowych wypadkach bardzo mocno nasączony wodą zielony materiał ogrodowy może nie do końca ulec rozdrobnieniu i zwinąć się.

Urządzenie nie jest przeznaczone do użytkowania przez dzieci oraz osoby dorosłe znajdujące się pod wpływem alkoholu, środków odurzających lub leków ograniczających możliwość prowadzenia pojazdów mechanicznych i obsługiwanie maszyn. Urządzenie może obsługiwać wyłącznie osoba dorosła, która zapoznała się z niniejszą instrukcją i jest świadoma ryzyka zranień i uszkodzeń, jakie mogą wystąpić w wyniku nieprzestrzegania zasad w niej zawartych.

Producent nie ponosi odpowiedzialności za szkody zaistniałe w wyniku użycia urządzenia niezgodnego z przeznaczeniem oraz jego nieprawidłowej obsługi. Za wszelkie wypadki lub szkody poniesione przez innych ludzi na zdrowiu lub mieniu odpowiada wyłącznie właściciel rębarko-rozdrabniarki i/lub osoba ją obsługująca.



Urządzenie nie jest przystosowane do użytku komercyjnego. Umowa gwarancyjna nie obowiązuje w przypadku, gdy urządzenie było stosowane w zakładach rzemieślniczych, przemysłowych lub do innej działalności zarobkowej.

## 3. Opis ogólny

### 3.1 Opis działania

Rębarko-rozdrabniarka posiada silnik spalinowy dużej mocy z dodatkowymi elementami zabezpieczającymi w postaci wyłącznika bezpieczeństwa. Urządzenie jest wyposażone w silnik czterosuwowy, do którego używamy benzyny bezołowiowej. Wytrzymały stelaż jezdny wyposażony w koła zapewnia stabilność i mobilność urządzenia.

### 3.2 Elementy rębarko – rozdrabniarki (budowa rębarko-rozdrabniarki)

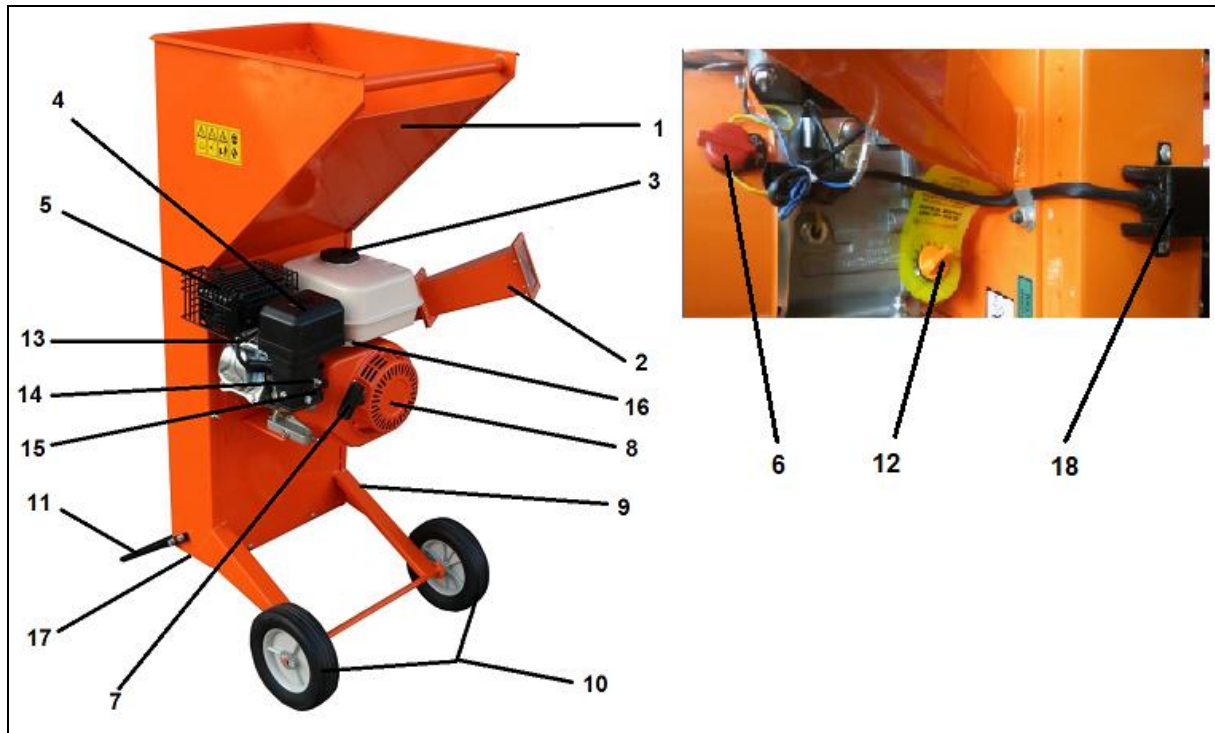

Rys. 1

1. Lej wrzutowy
2. Lej wrębowy
3. Korek zbiornika paliwa
4. Obudowa filtra powietrza
5. Tłumik
6. Włącznik/ Wyłącznik
7. Uchwyt linki rozrusznika
8. Silnik
9. Stelaż
10. Koła transportowe
11. Podpórka
12. Korek zbiornika oleju
13. Świeca zapłonowa
14. Dźwignia ssania
15. Zawór paliwa
16. Dźwignia gazu
17. Kanał wyrzutowy
18. Wyłącznik bezpieczeństwa



Przed złożeniem urządzenia zapoznaj się z Rys. 1 przedstawiającym elementy rębarko-rozdrabniarki.

### 3.3 Dane techniczne

Model	JR5049
Max średnica gałęzi	49 mm
Typ silnika	4-suwowy OHV
System rozruchowy	Rozrusznik ręczny
Pojemność silnika	196 cm <sup>3</sup>
Moc znamionowa	3,8 kW/3600 obr/min
Typ silnika	SR168F/P-2
Maksymalny moment obrotowy silnika	10 Nm
Pojemność zbiornika paliwa	3,6 l
Pojemność zbiornika oleju	0,6 l
Waga	58 kg
Gwarantowany poziom mocy akustycznej L <sub>WA</sub>	110 dB(A)
Zmierzony poziom mocy akustycznej L <sub>WA</sub>	105,8 dB(A), k=3 dB(A)
Zmierzony poziom ciśnienia akustycznego L <sub>pA</sub>	91,6 dB(A), k=3 dB(A)
Typ paliwa	Benzyna bezołowiowa

Wartości hałasu i drgań zostały określone zgodnie z normami i przepisami określonymi w deklaracji zgodności. Podana wartość emisji drgań została zmierzona metodą znormalizowaną i może być użyta do porównania urządzenia z innymi urządzeniami oraz do szacunkowej oceny stopnia ekspozycji użytkownika na drgania.



Wartości emisji drgań mogą być rozbieżne z podaną i różne podczas pracy urządzenia, w zależności od sposobu jego użycia. Środki ostrożności mające na celu ochronę użytkownika, powinny opierać się na ocenie ekspozycji w konkretnych, rzeczywistych warunkach pracy (należy wziąć pod uwagę wszystkie składowe cyklu pracy, czyli zarówno czas pracy, jak czas, w którym urządzenie pozostaje wyłączone oraz pracuje bez obciążenia).

\*Producent zastrzega sobie prawo do zmian poprawiających funkcjonalność i bezpieczeństwo urządzenia, które niekoniecznie są odzwierciedlone na rysunkach i w opisach niniejszej instrukcji.

## 4. Podstawowe zalecenia bezpieczeństwa

Zawarte są tu podstawowe zasady bezpieczeństwa, konieczne do zachowania podczas pracy urządzenia. Urządzenie jest zaopatrzone w naklejki ostrzegawcze i informacje w postaci piktogramów – umownych znaków ostrzegawczych, które mają przypominać o bezpieczeństwie użytkownika i obsługi. Naklejki te należy utrzymywać w czystości i nie wolno ich odklejać. W przypadku uszkodzenia, zabrudzenia czy utraty czytelności należy dokupić je u importera i ponownie umieścić na maszynie. Znaki bezpieczeństwa oraz napis ostrzegawczy jest umieszczony na obudowie urządzenia (na leju wrzutowym urządzenia).



#### 4.1 Symbole dotyczące urządzenia

Dbaj o to, aby były czytelne: (nie wszystkie są na urządzeniu)

	<p><b>UWAGA!</b> Przeczytaj uważnie instrukcję obsługi przed uruchomieniem urządzenia.</p>
	<p><b>OSTRZEŻENIE!</b> Ryzyko zranienia - niebezpieczeństwo wyrzutu obcych przedmiotów z urządzenia. Osoby postronne (szczególnie dzieci) i zwierzęta domowe powinny znajdować się w bezpiecznej odległości.</p>
	<p><b>NIEBEZPIECZEŃSTWO</b> Obracające się noże bijakowe. Trzymaj ręce i stopy z daleka od otworów w czasie, gdy maszyna jest w ruchu.</p>
	<p><b>OSTRZEŻENIE!</b> Zakładaj odpowiednią odzież ochronną. Zakładaj środki ochrony osobistej. Zakładaj ochronniki słuchu i okulary ochronne. Do pracy zakładaj solidne obuwie z podeszwą antypoślizgową. Do pracy zakładaj rękawice ochronne odporne na przecięcie.</p>
	<p><b>Włączanie ssania, zamykanie/otwieranie kranika paliwa.</b> <b>Umiejscowienie:</b> Na silniku pod obudową filtra powietrza.</p>
	<p><b>Jeśli chcesz włączyć silnik ustaw wyłącznik w pozycji "ON".</b> <b>Jeśli chcesz wyłączyć silnik ustaw przełącznik w pozycję „OFF”.</b> <b>Umiejscowienie:</b> Na obudowie silnika pod zbiornikiem paliwa.</p>
	<p><b>Gwarantowany poziom mocy akustycznej.</b></p>



Produkt odpowiada standardom bezpieczeństwa.

#### 4.2 Symbole w instrukcji obsługi



UWAGA! Ostrzeżenie - symbol niebezpieczeństwa z informacjami na temat ochrony osób i mienia.



WSKAZÓWKĄ ułatwiająca posługiwanie się urządzeniem.

#### 4.3 Ogólne wskazówki bezpieczeństwa



W przypadku nieprawidłowej eksploatacji urządzenie może spowodować poważne urazy. W celu uniknięcia szkód osobowych i rzeczowych, koniecznie przestrzegaj opisanych wskazówek bezpieczeństwa i zachowania szczególnej uwagi. Zaznajom się dobrze ze wszystkimi częściami urządzenia przed jego montażem.

#### Przygotowanie do bezpiecznej pracy:

- Nie pozwalaj dzieciom oraz innym osobom dorosłym, które nie zaznajomiły się z niniejszą instrukcją obsługi, używać urządzenia.
- Urządzenie nie jest zabawką, zachowaj szczególną ostrożność przez cały czas kontaktu z urządzeniem.
- Nie używaj urządzenia do innych celów niż do mielenia i rozdrabniania odpadów ogrodowych i ściętych odpadów takich jak zielone gałęzie, gałązki, krzaki, winorośla czy wysoka trawa.
- Nie korzystaj z urządzenia w czasie, w którym w pobliżu znajdują się inne osoby (szczególnie małe dzieci oraz zwierzęta domowe). Zatrzymaj urządzenie, jeśli ktoś pojawi się w obrębie obszaru, w którym pracujesz. Odwrócenie uwagi w trakcie pracy może prowadzić do utraty kontroli nad urządzeniem.
- Pamiętaj, że to użytkownik i/lub właściciel ponoszą odpowiedzialność za wypadki i urazy innych osób oraz ich mienia.
- Upewnij się, że miejsce Twojej pracy oraz jego bezpośrednia okolica są należycie przygotowane – uprzątnięte.
- Do rozdrabniania, regulacji oraz naprawy rozdrabniacza zawsze zakładaj odpowiednią odzież ochronną i środki ochrony osobistej: okulary i nauszники ochronne, maska przeciwpyłowa, rękawice ochronne. Jeśli pracujesz w miejscu, w którym istnieje jakiegokolwiek ryzyko uszkodzenia głowy (np. przez spadające gałęzie) załóż dodatkowo kask ochronny.
- Zakładaj do pracy solidne obuwie na nieślizgającej się podeszwie. Nie rozdrabniaj na bosą nogę oraz w niezapinanym i lekkim obuwie. Unikaj noszenia rozpuszczonych włosów, luźnej odzieży z wiszącymi sznurkami czy paskami oraz biżuterii, gdyż łatwo może dostać się w ruchome części urządzenia.
- Przed każdym użyciem przeprowadź kontrolę wzrokową urządzenia. Nie uruchamiaj urządzenia, jeśli brak w niej jakichkolwiek elementów lub gdy mocowania są luźne (niedokręcone).

#### Bezpieczna praca z urządzeniem:



Przestrzegaj przepisów dotyczących ochrony przed hałasem i przepisów lokalnych. Możliwość eksploatacji urządzenia w określone dni (np. w niedziele i święta), w określonych porach dnia (w porze obiadowej, w czasie ciszy nocnej) oraz w określonych obszarach (np. kurortach lub klinikach) jest ograniczona.



Twoja odpowiedzialność: Ogranicz użytkowanie tego urządzenia do osób, które przeczytały, zrozumiały i będą się stosować do ostrzeżeń i zaleceń zawartych w tej instrukcji.

- Pracuj wyłącznie w świetle dziennym lub przy bardzo dobrym sztucznym oświetleniu.
- Nigdy nie używaj urządzenia w deszczu, ani w mokrym środowisku.
- Nie korzystaj z urządzenia w przypadku zmęczenia, osłabionej koncentracji, gdy jesteś pod wpływem alkoholu, leków lub innych środków odurzających. Pracuj z rozsądkiem, rób przerwy.
- Nigdy nie zostawiaj urządzenia w miejscu pracy bez nadzoru.



Zatrzymaj silnik za każdym razem gdy pozostawiasz urządzenie. Podczas przerw w pracy

---

**pozostaw urządzenie w taki sposób, aby nie stanowiło zagrożenie dla nikogo.**

- Nie pracuj przy użyciu urządzenia, które jest niekompletne, uszkodzone (np. z niedziałającym włącznikiem) lub przebudowane bez zgody producenta.
- Przed uruchomieniem maszyny upewnij się, że lej wrzutowy jest pusty.
- Uważaj, by wrzucany materiał nigdy nie zawierał twardych przedmiotów takich jak metal, kamienie, szkło itp.
- Trzymaj luźno materiał do rozdrabniania i pozwól by rębarko-rozdrabniarka sama wciągnęła go do środka. Maszyna czasami wciąga materiał bardzo szybko i może wciągnąć twoją dłoń jeśli będziesz trzymać materiał zbyt kurczowo. Jeśli noże trafią na twardy przedmiot i maszyna zacznie dziwnie hałasować bądź wibrować natychmiast wyłącz urządzenie!
- Głowa i całe ciało muszą znajdować się w bezpiecznej odległości od otworu wrzutowego.
- Urządzenie może wyrzucać kawałki obrabianego materiału w kierunku użytkownika. Wiedz o tym i unikaj warunków, które mogą spowodować „kick-back” (odrzut obrabianego materiału).
- Podczas pracy nie wkładaj rąk do leja wrzutowego, leja wrębowego i kanału wyrzutu ani blisko rotujących części.
- Po wyłączeniu urządzenie pracuje jeszcze przez krótki czas!
- Nie przeciążaj urządzenia. Pracuj tylko w podanym przedziale mocy, nie zmieniaj ustawień regulatora przy silniku.
- Nie pracuj w pobliżu palnych cieczy, gazów lub pyłów - niebezpieczeństwo pożaru lub wybuchu.
- Zachowuj zawsze stabilną pozycję ciała – stój w lekkim rozkroku, utrzymuj równowagę i używaj maszyny tylko stojąc na stabilnym, pewnym i równym podłożu. Nie pochylaj się do przodu, przy wrzucaniu materiału, nigdy nie stój wyżej niż urządzenie. Śliskie podłoże, ukryte w nim dziury lub niestabilna pozycja mogą spowodować utratę równowagi lub kontroli nad urządzeniem zwłaszcza w nieoczekiwanej sytuacji.
- Nie używaj maszyny bez zamontowanego leja wrzutowego!!!
- Zawsze wyłączaj urządzenie i zdejmuj nasadkę świecy zapłonowej gdy:
  - gdy oddalasz się od urządzenia;
  - jeżeli urządzenie jest nieużywane;
  - przed sprawdzaniem, czyszczeniem, regulowaniem i przechowywaniem urządzenia;
  - przed regulacją i/lub wymianą akcesoriów;
- Podczas pracy urządzenia emitowane są pyły drzewne, które mogą stanowić zagrożenie dla zdrowia (zwłaszcza u alergików).
- Jeśli mechanizm tnący uderzy w jakiś obcy obiekt lub maszyna zacznie wydawać dziwne odgłosy czy wibrować, wyłącz zasilanie i pozwól by urządzenie się zatrzymało. Zdejmij nasadkę świecy zapłonowej i postępuj w następujący sposób:
  - sprawdź uszkodzenie;
  - sprawdź i dokręć wszystkie luźne elementy maszyny;
  - wymień lub napraw uszkodzone części.
- Jeżeli wlot lub wyrzut maszyny jest zapchany, wyłącz silnik i zdejmij nasadkę świecy zapłonowej przed usunięciem resztek materiału z leja wrzutowego lub wrębowego. Zwracaj uwagę na to, czy silnik jest wolny od odpadków i innych nagromadzeń, w przeciwnym razie może dojść do jego uszkodzenia, a nawet zapłonu. Pamiętaj, że przy uruchamianiu mechanizmu rozruchowego maszyn napędzanych mechanicznie zaczyna też pracować narzędzie tnące.
- Jeśli powstanie sytuacja nieopisana w tym podręczniku zwróć się o pomoc na infolinię serwisową producenta.

**Bezpieczna konserwacja i przechowywanie**

Przed serwisowaniem, kontrolą lub przechowywaniem urządzenia, bądź też wymianą części zamiennych wyłącz urządzenie i zdejmij nasadkę ze świecy zapłonowej, upewnij się, że wszystkie rotujące części całkowicie się zatrzymały. Niech maszyna ostygnie zanim zaczniesz ją sprawdzać czy regulować. Zawsze powinna ostygnąć przed przechowywaniem.

- Sprawdź, czy wszystkie elementy są dobrze dokręcone oraz czy urządzenie jest kompletne i nieuszkodzone. Pamiętaj o sprawdzaniu przewodów oraz wszystkich zabezpieczeń. Przed użyciem zleć naprawę uszkodzonych części.
- Starannie konserwuj urządzenie. Sprawdzaj czy ruchome części prawidłowo funkcjonują i nie są zablokowane.
- Czynności konserwacyjne przeprowadzaj z dużą ostrożnością. Utrzymuj noże w czystości, dbaj by były naostrzone. Przestrzegaj instrukcji dotyczących smarowania i wymiany akcesoriów.
- Nie podejmuj samodzielnych prób naprawiania urządzenia, o ile nie posiadasz właściwego przygotowania zawodowego w tym zakresie. Wszystkie prace, które nie są podane w tej instrukcji,

powinien przeprowadzić autoryzowany serwis upoważniony przez producenta.

- Przechowuj urządzenie w suchym miejscu, poza zasięgiem dzieci.
- Dbaj o urządzenie. Pilnuj, aby uchwyty były suche, czyste i nie zanieczyszczone olejem ani smarem. Tłuste, zabrudzone olejem uchwyty są śliskie i prowadzą do utraty kontroli nad urządzeniem.
- Używaj zawsze rękawic ochronnych.
- Ze względów bezpieczeństwa zużyte i uszkodzone części należy bezzwłocznie wymieniać.
- Używaj wyłącznie oryginalnych części zamiennych i elementów wyposażenia, które zostały dostarczone i/lub są zalecane przez producenta. Użycie innych części zamiennych prowadzi do utraty roszczeń z tytułu gwarancji.
- Utrzymuj wszystkie osłony bezpieczeństwa na swoim miejscu i w dobrym stanie.
- Nie transportuj urządzenia i nie przechylaj go przy włączonym silniku.
- Wyłączaj urządzenie dopiero po całkowitym opróżnieniu leja wrzutowego, w przeciwnym razie urządzenie może się zablokować, co może uniemożliwić jego ponowne uruchomienie.

#### 4.4 Wskazówki bezpieczeństwa dotyczące paliwa

- Ostrożnie obchodź się z paliwem. Jest wysoce łatwopalne, a opary mogą być wybuchowe.
- Używaj wyłącznie atestowanych pojemników na paliwo.
- Wlewaj paliwo przed uruchomieniem silnika. Nigdy nie odkręcaj korka zbiornika paliwa podczas pracy silnika, ani gdy silnik jest jeszcze gorący. Wyłącz silnik i odczekaj przynajmniej 2 minuty zanim dolejesz paliwa!
- Po dolaniu paliwa do zbiornika dobrze dokręć korek paliwa i powycieraj rozlane paliwo, przesuwając urządzenie w inne miejsce przed uruchomieniem silnika.
- Uzupełniaj paliwo na wolnym powietrzu.
- Nie pal tytoniu w trakcie uzupełniania paliwa.
- Przechowuj paliwo w miejscu niedostępnym dla dzieci. Nie trzymaj paliwa, ani urządzenia w pomieszczeniach, gdzie jest otwarty ogień lub iskry, np. gazowy podgrzewacz do wody, grzejnik, piec.
- Nie uruchamiaj silnika w zamkniętym pomieszczeniu.
- Nie wdychaj oparów paliwa.
- Utrzymuj silnik w czystości, aby zminimalizować ryzyko pożaru. Usuń z urządzenia wszelkie pozostałości ścieńki drewna, nadmiernego smaru, itp.

## 5. Montaż

Główne elementy urządzenia zostały złożone w fabryce przez producenta.

Nie próbuj uruchamiać urządzenia zanim wszystkie mniejsze elementy zostaną złożone.

### 5.1 Montaż podpórki



**UWAGA!**

Nie przechylaj urządzenia jeśli olej i paliwo są w zbiornikach!

1. Połóż urządzenie na boku.
2. Przykręć podpórkę używając do tego celu 4szt. śrub, 4 szt. nakrętek i 12szt. podkładek (8szt. zwykłych i 4szt. sprężynowych) w następującej kolejności (patrząc od zewnętrznej strony urządzenia) – śruba, podkładka sprężynowa, podkładka, podpórka, obudowa, podkładka, nakrętka.

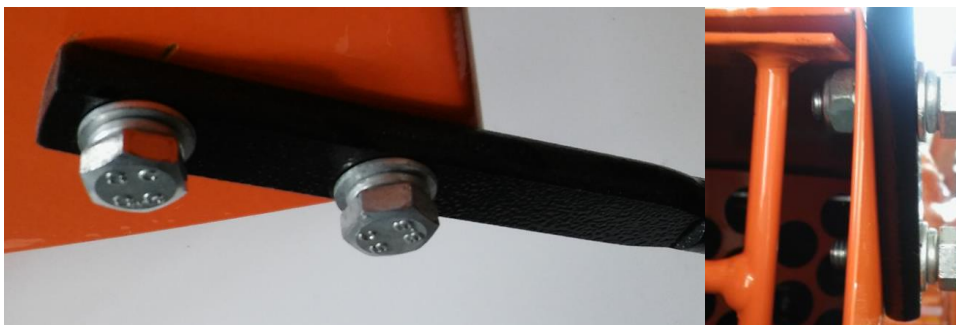

Rys. 2

### 5.2 Montaż kół transportowych

1. Przyczep koła transportowe do urządzenia nakładając je na osie i zabezpiecz nakładką i zawleczką jak na Rys. 3.



Rys. 3

2. Postaw urządzenie do pozycji pionowej.

### 5.3 Montaż leja wrębowego

Zamontuj górną część leja wrębowego za pomocą 8 śrub i 8 nakrętek tak jak to pokazano na Rys. 4.



Rys. 4

### 5.4 Napełnianie oleju silnikowego



Urządzenie nie jest fabrycznie zalane olejem, ani paliwem. Nie wlanie oleju do zbiornika spowoduje zatarcie silnika po uruchomieniu!

1. Postaw maszynę na płaskiej powierzchni. Odkręć korek zbiornika oleju (Rys. 5, poz. 3.2).

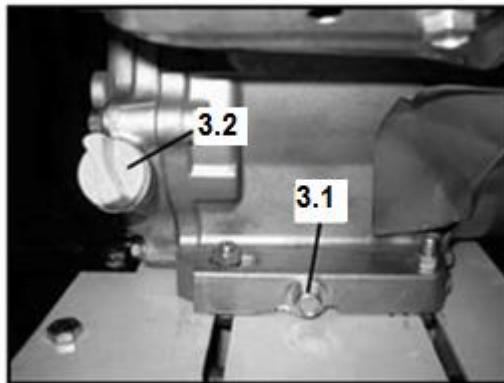

Rys. 5

2. Wlej olej silnikowy do górnego poziomu na miarce oleju (Rys. 6, poz. 4.1).

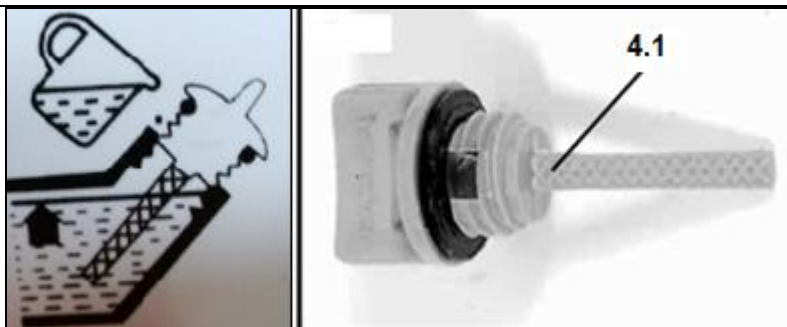

Rys. 6

### 5.5 Napełnianie paliwa

Urządzenie jest wyposażone w silnik czterosuwowy, do którego używamy benzyny bezołowiowej. Użyj odpowiedniego lejka by wlać paliwo do zbiornika paliwa, uważając by nie porozlewać paliwa, ani nie przelać zbiornika. Zbiornik powinien być napełniony do takiego poziomu by filtr paliwa był widoczny (patrz Rys. 7).

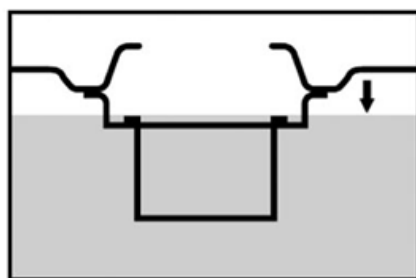

Rys. 7

## 6. Obsługa

### 6.1 Bezpieczeństwo pracy

#### Wybór miejsca pracy

Rębarko-rozdrabniarka powinna stać na pewnej, płaskiej, najlepiej trawiastej powierzchni, by zapobiec jej przesunięciu w czasie pracy. NIE ustawiaj maszyny na żwirowej, kamienistej bądź asfaltowej powierzchni. Odpadki materiału mogą zostać wyrzucane przez kanał i odbite rykoszetem w stronę operatora, co grozi uszkodzeniem ciała.

#### Warunki pracy

Rozważ długość materiału, który jest przeznaczony do rozdrabniania, upewnij się, że w miejscu pracy jest wystarczająco dużo miejsca by ładować długie gałęzie czy inny materiał. Najlepiej wybierz miejsce pracy gdzie rozdrobniony materiał będzie w jakiś sposób wykorzystany, by nie było potrzeby go przenosić.

Stój z daleka od miejsca wyrzutu rozdrobnionego materiału (kanału wyrzutu). Upewnij się, że dzieci, osoby postronne i zwierzęta znajdują w bezpiecznej odległości od urządzenia, zwłaszcza kanału wyrzutu.



Jeśli nigdy wcześniej nie obsługiwałeś takiego typu urządzenia **USILNIE ZALECAMY** przeczytać stosowną literaturę, podręczniki czy uzyskać formalne szkolenie.



Urządzenie nie jest fabrycznie zalane olejem, ani paliwem. Nie wlanie oleju do zbiornika spowoduje zatarcie silnika po uruchomieniu!

### 6.2 Rozdrabnianie



Przed uruchomieniem przeczytaj wskazówki bezpieczeństwa!



Usuń niebezpieczne przedmioty, które mogły zaplątać się w gałęzie czy krzaki, które zamierzasz rozdrabniać.

### 6.3 Obsługa rębarko-rozdrabniarki

1. Ustaw urządzenie na stabilnej, równej powierzchni i ustaw kanał wyrzutowy w bezpiecznym kierunku.
2. Sprawdź poziom paliwa i oleju przed uruchomieniem.

3. Przed uruchomieniem upewnij się, że leje rębarki i rozdrabniarki są puste. Jeśli jakiś materiał znajduje się w lejach, linka rozrusznika może się nagle zatrzymać i urządzenie może się przewrócić powodując poważne uszkodzenia ciała.
4. Załóż środki ochrony osobistej tj. okulary ochronne, ochronniki słuchu i rękawice ochronne zanim przystąpisz do uruchomienia silnika. Następnie ustaw manetkę gazu na najwyższe obroty.
5. Ustaw się z boku leja rozdrabniacza i upewnij się, że podłoże masz stabilne.

#### 6.4 Uruchamianie rębarko-rozdrabniarki

1. Ustaw zawór paliwa (Rys. 8, poz. 6.1) w pozycję jak wskazuje strzałka na poniższym rysunku.

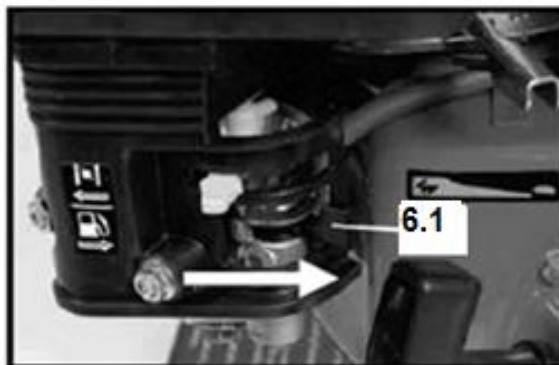

Rys. 8

2. Dźwignię ssania (Rys. 9, poz. 7.1) ustaw w pozycję jak wskazuje strzałka na poniższym rysunku.

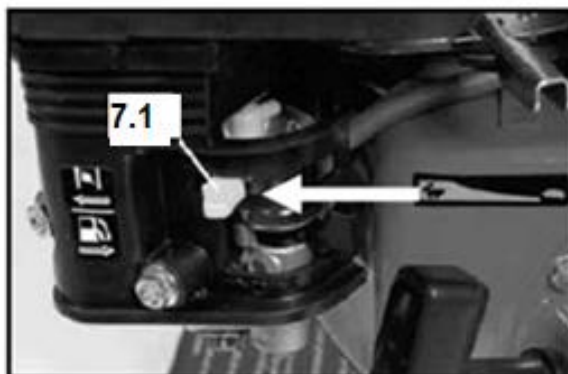

Rys. 9

3. Włącznik silnika (Rys. 10, poz. 8.1) ustaw w pozycję ON.



Rys. 10

4. Zaprzyj się o obudowę urządzenia jedną ręką. Drugą ręką pociągnij powoli uchwyt linki rozrusznika aż do wycucia oporu, a następnie zdecydowanym ruchem pociągnij za uchwyt (Rys. 11). Jeśli silnik nie uruchomi się powtórz procedurę.

Linkę rozrusznika wyciągaj zawsze powoli - aż do wycucia pierwszego oporu - zanim zostanie ona wyciągnięta do uruchomienia. Po udanym uruchomieniu nie puszczaj linki rozrusznika, lecz odprowadź ją z powrotem ręką.



Rys. 11

5. Jeśli silnik uruchomi się odprowadź uchwyt linki na miejsce. Gdy obroty silnika są już ustabilizowane przesunąć ssanie (Rys. 12, poz. 10.1) w pozycję jak pokazuje strzałka na poniższym rysunku.

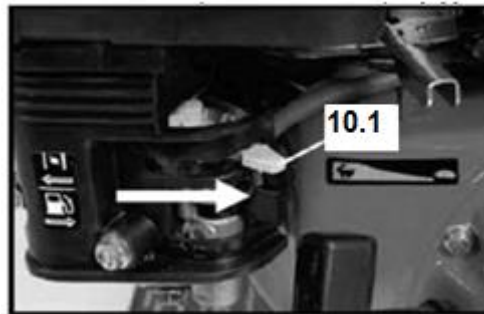

Rys. 12

6. Gdy silnik pracuje możesz regulować (zwiększyć/zmniejszyć) jego obroty przesuwając manetkę gazu (Rys. 13, poz. 11.1) w stronę zajęcia (wysokie obroty) lub w stronę żółwia (niskie obroty).



Rys. 13

### 6.5 Zatrzymywanie rębarko-rozdrabniarki

1. By wyłączyć urządzenie należy wyłączyć silnik - wyłącznik w pozycję OFF ( 0 ) (Rys. 14, poz. 12.1).



Rys. 14

2. Gdy silnik został zatrzymany przesunąć zawór paliwa (Rys. 15, poz. 13.1) w pozycję jaką wskazuje strzałka na rysunku poniżej.



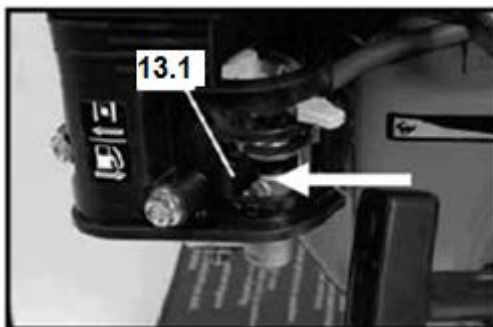

Rys. 15

### 6.6 Rozdrabnianie gałązek, liści i krzaków

1. Powoli włóż materiał do leja rozdrabniacza. Nie próbuj wtykać za dużo materiału na jeden raz, bo zablokujesz urządzenie.
2. Użyj gałęzi o średnicy ok. 2,5cm by wepchnąć materiał w lej jeśli jest taka potrzeba (Rys. 16).



#### **OSTRZEŻENIE**

**NIE UŻYWAJ DO TEGO DŁONI!**



Rys. 16



Ustaw manetkę gazu na obroty jałowe, wyłącz urządzenie (OFF) jeśli nie używasz w danym momencie urządzenia.

3. Wyłącz maszynę (OFF), poczekaj aż wszystkie rotujące elementy zatrzymają się, odłącz przewód świecy zapłonowej zanim przesuniesz maszynę, odblokujesz zablokowany materiał z kanału wyrzutowego i lejów, napełnisz zbiornik paliwa lub wykonasz inne czynności konserwacyjne czy naprawy.



#### **Wskazówki dotyczące rozdrabniania:**

- Materiał należy powoli wkładać do leja. Jeśli silnik zaczyna „rzęzić” to znaczy, że wrzucasz materiał zbyt szybko.
- Korzenie i każdy brudny materiał będzie tępił i uszkadzał noże.
- Odpady wyrzucaj często. Ich nawarstwianie się w kanale wyrzutowym spowoduje zapchanie.
- Unikaj rozdrabniania mokrych gałęzi i krzaków by zminimalizować blokowanie się materiału. Jeśli musisz rozdrobnić mokry materiał rozdziel go od suchego materiału.

### 6.7 Praca rębarką

1. Stań z boku leja rozdrabniarki i upewnij się, że podłoże jest stabilne.
2. Usuń małe gałązki i listki z gałęzi, gdyż mogą zaczepić się o krawędź leja i nie pozwolą wciągnąć gałęzi w otwór leja.
3. Wsadzaj gałęzie pojedynczo do leja rębarki, grubszym końcem w dół, i pozwól by zostały wciągnięte do leja.
4. Gdy zakończysz pracę z rębarką wyłącz silnik (OFF), poczekaj aż wszystkie rotujące części się zatrzymają, odłącz przewód świecy zapłonowej.



Rys. 17



### Wskazówki dotyczące rębarki:

- Nie wkładaj gałęzi o większej średnicy niż wskazana na osłonie leja rębarki. Większe gałęzie zatrą silnik i uszkodzą urządzenie.
- Lepiej rozdrabniaj świeże, zielone drewno. Noże pozostaną dłużej ostre.
- Jeśli zauważysz pogorszenie pracy obróć, naostrz lub wymień noże.

## 7. Czyszczenie, konserwacja, przechowywanie, transport i zamawianie części zamiennych



Wyłącz maszynę (włącznik w pozycję OFF), poczekaj aż wszystkie rotujące elementy zatrzymają się, odłącz przewód świecy zapłonowej zanim przesuń maszynę, odblokujesz zablokowany materiał z kanału wyrzutowego i lejów, napełnisz zbiornik paliwa lub wykonasz inne czynności konserwacyjne czy naprawy.

- Przed uruchomieniem urządzenia sprawdź całą maszynę czy nie ma luźnych, niedokręconych śrub, wkrętów, elementów czy uszkodzonych części.
- Sprawdź lej rozdrabniarki, jego osłonę, lej rębarki czy nie ma uszkodzeń, pęknięć czy luźnych części.
- Sprawdź czy rama rębarko-rozdrabniarki nie jest uszkodzona bądź nie ma pęknięć.
- Sprawdź stan naostrzenia noży.
- Spraw poziom oleju silnikowego.

### 7.1 Czyszczenie

Wyczyść maszynę po każdym użyciu. Pozwól by silnik wystygnął i odłącz przewód świecy zapłonowej. Wyczyść szczotką lub odkurzaczem resztki po rozdrabnianiu, które osadziły się na urządzeniu i wokół silnika. Wytrzyj kurz i brud z maszyny mokrą ściereczką. Nie wolno myć urządzenia wodą! Usuń wszystkie pozostałości z lejów i kanału wyrzutowego.

Trudniej wyczyścić urządzenie jeśli nie zrobi się tego od ręki. Zasznięte pozostałości trudniej wyczyścić.

### 7.2 Konserwacja

#### 7.2.1 Świeca zapłonowa

Zdejmij nasadkę ze świecy zapłonowej i odkręć świecę za pomocą klucza do świec (nie używać zwykłego klucza). Świeca powinna być wykręcona po każdych 50 roboczogodzinach. Sprawdź kolor osadu na końcówce świecy. Kolor powinien być brązowy (opalony). Usuń osad używając twardej szczotki. Sprawdź odstęp między elektrodami (Rys. 18, poz. 16.1). Wyreguluj jeśli zachodzi potrzeba. Prawidłowy odstęp wynosi 0.7-0.8 mm.

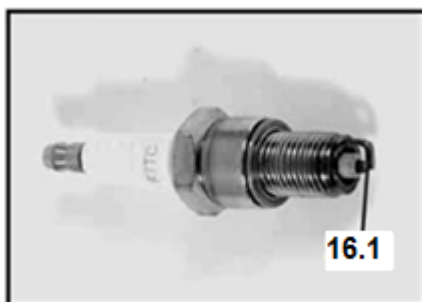

Rys. 18

### 7.2.2 Wymiana oleju silnikowego

1. Postaw maszynę na płaskiej powierzchni i rozgrzewaj silnik przez kilka minut. Następnie zatrzymaj.
2. Odkręć korek zbiornika oleju (Rys. 5, poz 3.2).
3. Podłóż miskę blaszaną pod silnik. Odkręć śrubę spustową oleju (Rys. 5, poz 3.1) i spuść cały olej. Najlepiej użyj jakiejś rury lub czegoś podobnego by olej nie wyciekł na ramę urządzenia. Sprawdź śrubę spustową, uszczelkę, korek zbiornika oleju i pierścieni, i jeśli są uszkodzone bądź zużyte to wymień na nowe.
4. Dokręć śrubę spustową.
5. Dolej oleju do górnego poziomu na miarce oleju (Rys. 6, poz. 4.1).

### 7.2.3 Filtr powietrza

Po każdym 50 godzinach pracy (jeśli brudny to po 10 godzinach) wyjmij filtr powietrza z obudowy (Rys. 1, poz. 4) i sprawdź jego stan i wyczyść bądź wymień na nowy.



Rys. 19

Aby wyjąć filtr (Rys. 19, poz. 4) wyłącz urządzenie, zdejmij nasadkę ze świecy zapłonowej, odkręć nakrętkę motylkową (Rys. 19, poz. 1), zdejmij nakładkę (Rys. 19, poz. 2). Obudowa filtra powinna zejść z urządzenia wraz filtrem (Rys. 19, poz.3 i 4), kratką (Rys. 19, poz. 5) a pod spodem znajdziesz uszczelkę (Rys. 19, poz. 6). Filtr umyj wodą z detergentem, wysusz, delikatnie nasącz olejem silnikowym (usuń nadmiar oleju) i załóż z powrotem.



Nigdy nie uruchamiaj silnika bez założonego filtra powietrza.

### 7.2.4 Filtr paliwa

Po każdym 150 godzinach pracy lub 3 miesiącach użytkowania z wyłączonego urządzenia (oraz ze zdjętą nakładką świecy zapłonowej) wyjmij i wyczyść filtr paliwa (Rys. 20, poz. 18.1). Odkręć korek zbiornika, wyjmij filtr, wyczyść w wodzie z detergentem, osusz, i nałóż z powrotem.



Rys. 20

### 7.2.5 Wymiana noży



Twoje bezpieczeństwo jest najważniejsze.

Noże należy naostrzyć bądź wymienić na nowe w autoryzowanym serwisie jeśli widocznie pogorszyła się jakość pracy.

### 7.2.6 Usuwanie zablokowanego materiału

**!** Podczas pracy przy elementach tnących uważaj noś rękawice ochronne-niebezpieczeństwo zranienia.

**By usunąć zablokowany materiał:**

1. Wyłącz urządzenie (włącznik pozycja OFF/0), poczekaj aż wszystkie rotujące części całkowicie się zatrzymają, odłącz przewód świecy zapłonowej (Rys. 1, poz. 13).
2. Odkręć kluczem nr 12 śruby (Rys. 21, poz. 1) znajdujące się na tylnej obudowie (8szt). Otwórz drzwiczki (Rys. 21, poz. 2). Podczas otwierania drzwiczek rozłączysz styki wyłącznika bezpieczeństwa (Rys. 1, poz. 18).



Rys. 21

3. Usuwać zablokowany materiał uważaj na noże tarczowe (Rys. 22, poz. 1) i noże bijakowe (Rys. 22, poz. 2).

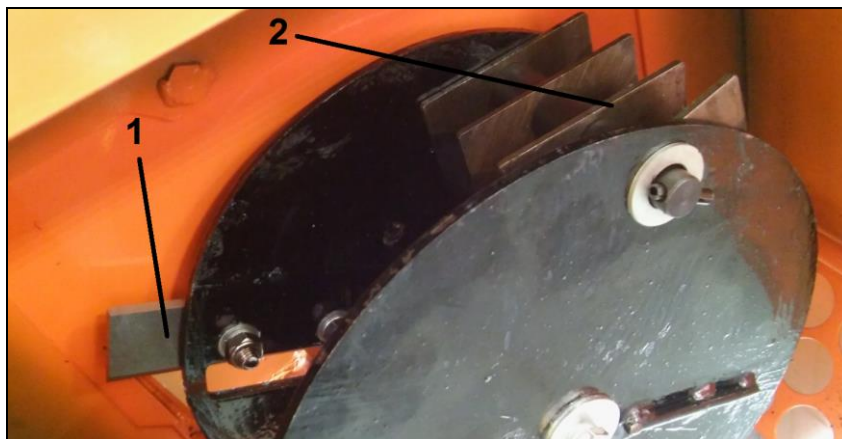

Rys. 22

4. Po usunięciu zablokowanego materiału zamknij drzwiczki znajdujące się na tylnej obudowie, przykręć śruby (Rys. 21, poz. 2) i przyłącz przewód świecy zapłonowej.

**!** Jeśli wymiana noży przekracza Twoją wiedzę i możliwości - skontaktuj się z autoryzowanym serwisem. Twoje bezpieczeństwo jest najważniejsze.

### 7.3 Przechowywanie

**Przed przechowywaniem wykonaj poniższe czynności:**

1. Odłącz przewód świecy zapłonowej by zapobiec przypadkowemu uruchomieniu.
2. Postaw urządzenie na płaskiej powierzchni w suchym, dobrze wentylowanym pomieszczeniu.
3. Nie przechowuj urządzenia w miejscach gdzie występują źródła zapłonu takie jak piecyk, ogrzewacz gazowy czy elektryczny, światło na pilota itp.

4. Przechowuj urządzenie w wentylowanym pomieszczeniu. Nie przechowuj w miejscu gdzie spaliny i gazy toksyczne mogą przedostawać się do pomieszczeń mieszkalnych.
5. Nałóż osłony na kanał wyrzutowy i lej rozdrabniarki, i rębarki.
6. Jeśli nie zamierzasz uruchamiać urządzenia przez więcej niż 30 dni należy zlać paliwo ze zbiornika paliwa i gaźnika. Upewnij się, że całe paliwo zostało spuszczone. Następnie wykręć świecę zapłonową i wlej około 5 ml oleju silnikowego przez otwór świecy do cylindra. Z włącznikiem w pozycji OFF pociągnij parę razy delikatnie linkę rozrusznika. Wkręć świecę z powrotem i pociągnij linkę rozrusznika aż do wycucia oporu, nie ciągnij więcej.

#### 7.4 Przygotowanie do transportu

##### Podczas transportowania urządzenia pamiętaj by:

1. Wyłączyć urządzenie, zamknąć zawór paliwa, odłączyć przewód świecy zapłonowej.
2. Zlać paliwo ze zbiornika paliwa, przy przechylaniu urządzenia może się wylać i zalać silnik.
3. Spuścić olej silnikowy.
4. Nałożyć osłony na kanał wyrzutowy i leje.
5. Urządzenie transportować w pozycji poziomej.

#### 7.5 Zamawianie części zamiennych

Przy zamawianiu części zamiennych podaj następujące dane rębarko-rozdrabniarki z tabliczki znamionowej, umieszczonej na obudowie:

- Typ urządzenia
- Numer artykułu
- Numer identyfikacyjny

W celu przyspieszenia realizacji zamówienia podaj numer części zamiennej, którą potrzebujesz. Możesz również dostać zdjęcie uszkodzonego elementu na adres mailowy producenta: [czesci@krysiak.pl](mailto:czesci@krysiak.pl) – ułatwi to jednoznaczny identyfikację zwłaszcza w przypadku nieznajomości numeru części.

Zamówienia części możesz dokonać również w autoryzowanych punktach serwisowych, których wykaz znajdziesz na stronie internetowej producenta: [www.krysiak.pl](http://www.krysiak.pl)



#### **UŻYWAJ TYLKO ORYGINALNYCH CZĘŚCI ZAMIENNYCH.**

**Części zamienne złej jakości mogą uszkodzić rębarko-rozdrabniarkę i skrócić jej żywotność.**

Producent nie ponosi odpowiedzialności za szkody wywołane przez urządzenie, jeżeli zostaną one wywołane z powodu nieprawidłowo wykonanej samodzielnej naprawy, zastosowania nieoryginalnych części zamiennych, względnie zastosowania urządzenia niezgodnie z jego przeznaczeniem.

## 8. Plan wyszukiwania usterek

Problem	Przyczyna	Rozwiązanie
Silnik nie uruchamia się	Dźwignie sterujące nie są w prawidłowej pozycji	Upewnij się, że włącznik jest w pozycji ON, zawór paliwa ON a ssanie i manetka gazu w pozycji startowej
	Przewód świecy zapłonowej jest odłączony lub świeca uszkodzona	Podłącz przewód świecy lub wymień świecę.
	Brak paliwa lub stare paliwo	Napełnij zbiornik jeśli pusty. Jeśli nie, spuść paliwo i naley świeże.
	Brudny filtr powietrza	Wyczyść filtr powietrza
	Za mało oleju silnikowego	Dolej oleju
	Zapchane przewody paliwowe	Udaj się do autoryzowanego serwisu.
Silnik pracuje nierówno	Silnik jest ciepły a ssanie jest ciągle w pozycji OPEN	Ustaw ssanie w pozycję RUN
	Brudny filtr powietrza	Wyczyść filtr powietrza
	Zleżałe paliwo, woda lub brud w paliwie, zapchane przewody paliwowe	Zlej paliwo ze zbiornika, przeczyszczyć przewody paliwowe i naley świeże paliwo

Silnik przegrzewa się	Pozostałości materiału nagromadzone wokół silnika	Udaj się do autoryzowanego serwisu.
	Brudny filtr powietrza	Wyczyść filtr
Maszyna wibruje lub wydaje dziwne hałasy	Luźne lub uszkodzone części	Sprawdź noże i wszystkie łączniki, dokręć luźne części, wymień uszkodzone.
	Zapchane leje bądź zablokowane noże przez nieprawidłowy materiał	Oczyść wyrzut i noże
Materiał jest słabo rozdrabniany	Tępe bądź uszkodzone noże	Naostrz lub wymień noże w autoryzowanym serwisie
	Luźny, zużyty bądź uszkodzony pasek klinowy	Udaj się do autoryzowanego serwisu.
Odpadki nie wypadają przez kanał wyrzutowy lub wypadają powoli	Zapchany kanał wyrzutu bądź leje	Wyłącz silnik (OFF), odłącz przewód świecy, oczyść kanały
	Za niskie obroty silnika	Ustaw manetkę na FAST

## 9. Gwarancja

Na niniejsze urządzenie obowiązuje 24-miesięczna gwarancja. W ramach gwarancji gwarant zapewnia kupującemu nieodpłatne usunięcie usterek w funkcjonowaniu urządzenia wynikających z jego wadliwości konstrukcyjnych i materiałowych. Niektóre części konstrukcyjne ulegające normalnemu zużyciu oraz szkody wywołane naturalnym zużyciem, przeciążeniem lub nieprawidłową obsługą, są wykluczone z zakresu gwarancji. Warunkiem skorzystania ze świadczeń gwarancyjnych jest przestrzeganie podanych w instrukcji obsługi wskazówek dotyczących czyszczenia, konserwacji i napraw urządzenia. Próby samodzielnej naprawy urządzenia względnie jego rozebranie albo otwarcie obudowy silnika przez osoby nieupoważnione, powodują wygaśnięcie gwarancji.

Warunkiem skorzystania ze świadczenia gwarancyjnego jest przekazanie nierozmontowanego urządzenia wraz z dowodem zakupu naszemu centrum serwisowemu lub sprzedawcy. Wykonanie obowiązków wynikających z gwarancji nastąpi w terminie 30 dni, licząc od dnia dostarczenia urządzenia przez Użytkownika. W przypadku reklamacji gwarancyjnej lub zlecenia naprawy należy dostarczyć oczyszczone urządzenie wraz z informacją o usterce pod adres naszego punktu serwisowego. W celu ustalenia wskazówek dotyczących nadania przesyłki należy skontaktować się z gwarantem.

Utylizację Twojego urządzenia przeprowadzimy bezpłatnie.

Naprawy nie objęte gwarancją można zlecać odpłatnie naszemu centrum serwisowemu.

## 10. Usuwanie odpadów i recykling

Każde gospodarstwo jest użytkownikiem maszyn i urządzeń, a co za tym idzie – potencjalnym wytwórcą niebezpiecznego dla ludzi i środowiska odpadu, z tytułu obecności w tymże niebezpiecznych substancji, mieszanin oraz części składowych. Z drugiej strony zużyty sprzęt to cenny materiał, z którego można odzyskać surowce.

Użytkownik urządzenia zgodnie z przepisami o ochronie środowiska zobowiązany jest do prowadzenia prawidłowej gospodarki odpadami zgodnie z przepisami krajowymi. Nie wyrzucaj urządzenia razem z odpadami domowymi. Przekaż je, jego akcesoria i opakowanie do zgodnej z przepisami o ochronie środowiska naturalnego utylizacji. Starannie opróżnij zbiornik oleju oraz paliwa, oddaj urządzenie w punkcie recyklingu – użyte w produkcji elementy z tworzyw sztucznych i metalu można posegregować i poddać selektywnej utylizacji. Nie wylewaj zużytego oleju i resztek paliwa do zlewu, ani do kanalizacji – oddaj go osobno w punkcie recyklingu. Informacje o dostępnym systemie zbierania zużytego sprzętu można znaleźć u sprzedawcy oraz w urzędzie miasta/gminy.

Przekaż wycięty materiał do kompostowania, nie wyrzucaj go do kontenera na śmieci.

Pamiętaj, że odpowiednie postępowanie ze użytym sprzętem zapobiega negatywnym konsekwencjom dla środowiska naturalnego i zdrowia ludzkiego!

W przypadku pytań zwróć się o poradę do Centrum Serwisowego producenta.

Pamiętaj, że producent bezpłatnie przeprowadza utylizację przesłanych do niego zużytych i uszkodzonych swoich urządzeń.

## 11. Ryzyko resztkowe

Mimo tego iż producent ponosi odpowiedzialność za konstrukcję urządzenia, pewne elementy ryzyka są podczas pracy nie do uniknięcia:

- 
- odrzucenie rozdrabnianego przedmiotu;
  - uszkodzenie słuchu w przypadku długotrwałej pracy bez ochroniaczy;
  - uszkodzenie wzroku i twarzy przez odpryskujące elementy obrabianego materiału;
  - pochwycenie i wplątanie odzieży w ruchome części.
  - oparzenia i skaleczenia przy wymianie elementów tnących (w celu uniknięcia zagrożenia należy stosować rękawice ochronne).

**Ocena ryzyka resztkowego**

Przestrzegając wskazówek znajdujących się w instrukcji obsługi zagrożenie resztkowe przy używaniu urządzenia może zostać ograniczone. Istnieje ryzyko w przypadku nie stosowania się do powyższych zaleceń.

## RYSUNEK ZŁOŻENIOWY

