

Tefal®

EN User's guide

RU Руководство пользователя

PL Podręcznik użytkownika

ET Kasutusjuhend

LV Lietotāja rokasgrāmata

LT Naudotojo vadovas

TR Kullanım kılavuzu

KK Пайдаланушы нұсқаулығы



1.

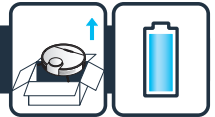

2.



3.



4.



5.



6.



7.



X-plorer Serie 95

EN Please read carefully the "Safety and use instructions" booklet before first use

RU Перед первым использованием внимательно ознакомьтесь с брошюрой «Инструкции по технике безопасности и эксплуатации»

PL Przed pierwszym użyciem należy dokładnie zapoznać się z broszurą „Instrukcje dotyczące bezpieczeństwa i użytkowania”.

ET Enne esimest kasutuskorda lugege tähelepanelikult ohutus- ja kasutusjuhendit.

LV Pirms pirmās izmantošanas reizes uzmanīgi izlasiet brošūru "Drošības un ekspluatācijas noteikumi".

LT Prieš pirmą kartą naudodami, įdėmiai perskaitykite brošiūrą „Saugumo ir naudojimo instrukcijos“

TR Lütfen ilk kullanımdan önce «Güvenlik ve Kullanım Talimatları» kitapçığını dikkatlice okuyun

KK Бірінші пайдалану алдында «Қауіпсіздік және пайдалану жөніндегі нұсқауларды» мұқият оқып шығыңыз

EN For more information

RU Для получения дополнительной информации

PL Więcej informacji można znaleźć na stronie

ET Lisateave

LV Plašāka informācija

LT Daugiau informacijos

TR Daha fazla bilgi

KK Толығырақ ақпарат

www.tefal.com

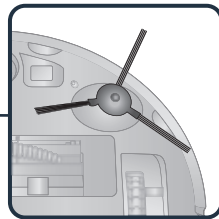
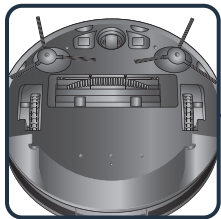
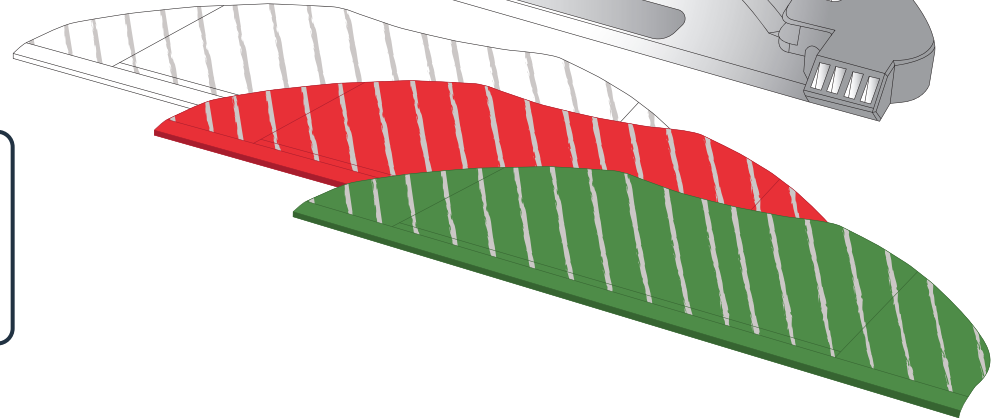
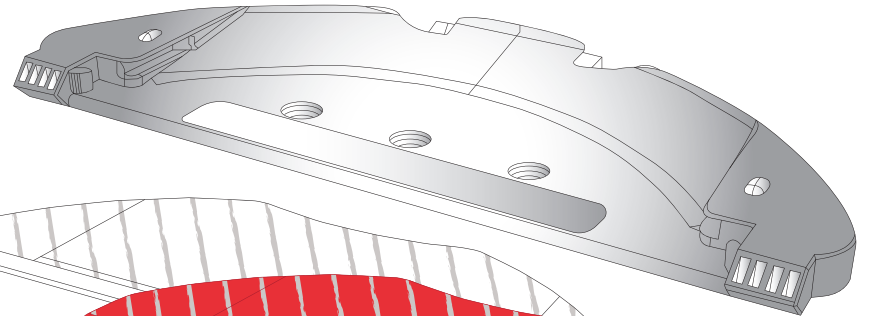
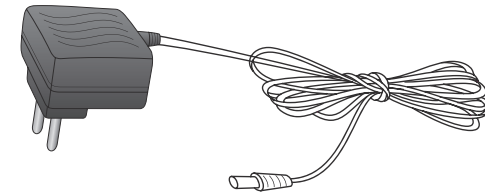
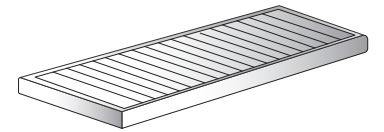
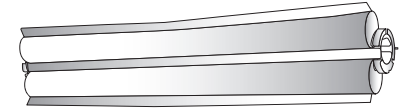
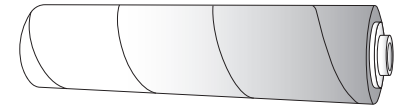
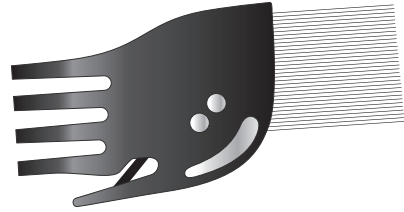
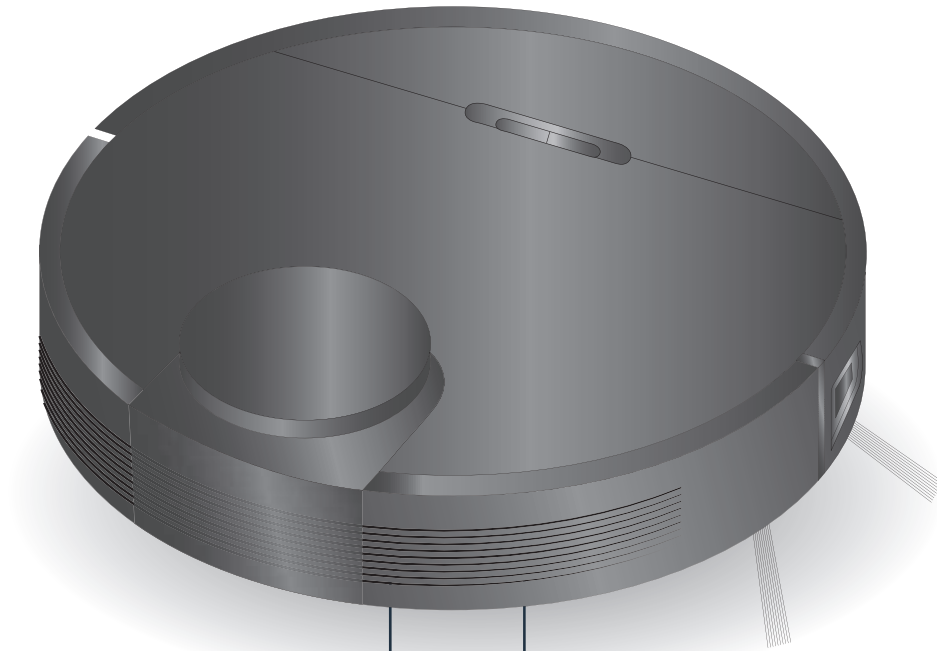



EN Your robot may encounter some difficulties on carpets: with fringes, too thick, with long piles, too light (ex: bathroom carpet).

RU На коврах робот-пылесос может столкнуться с определенными трудностями: бахрома, большая толщина, длинный ворс, малый вес (например, коврики для ванной).

PL Odkurzacz automatyczny może nie działać poprawnie na dywanach mających frędzle lub długie włosie, a także zbyt grubych lub zbyt lekkich (np. dywanik w łazience).

ET Robotil võib tekkida probleeme vaipkatetel, millel on narmad, mis on liiga paksud, pikakarvalised või liiga õhukesed (nt vannitoa vaip).

LV Jūsu robotam var rasties grūtības uz paklāja, ja tas ir ar bārkstīm, pārāk biezs, ar garām pūkām, pārāk viegls (piem., vannas istabas paklājs).

LT Jūsų robotas gali susidurti su tam tikromis kliūtimis ant kilimų, pavyzdžiui, jei jie su kutais, yra per stori, ilgais plaukeliais ar per lengvi (pvz., vonios kilimėlis).

TR Robotunuz halılarda bazı zorluklarla karşılaşabilir: çok kalın saçaklar, çok hafif uzun tüyler (ör. banyo paspası).

KK Роботыңыз өте қалың жиіектері бар, тым жеңіл шашақтары бар кілемдерде кейбір қиындықтарға тап болуы мүмкін (мысалы: жұынатын бөлме кілемі)

1.

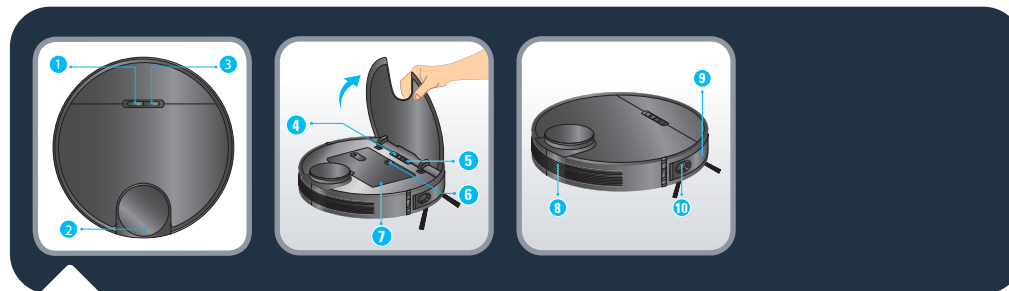
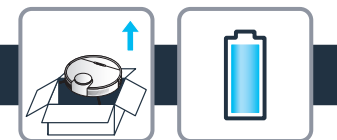

EN :

1. Power / Start Pause
2. LDS (Laser Distance Sensor)
3. Recharge / Spot cleaning
4. WIFI indicator LED
5. Reset button
6. Button for taking out dust box and water tank
7. Dust box and water tank
8. Air outlet
9. Collision bumper
10. Follow wall sensor

RU :

1. Питание / Старт-Пауза
2. Лазерный датчик расстояния
3. Зарядка / Локальная уборка
4. Светодиодный индикатор Wi-Fi
5. Кнопка сброса настроек
6. Кнопка снятия пылесборника и резервуара для воды
7. Пылесборник и резервуар для воды
8. Выпускная решетка
9. Бампер
10. Датчик следования вдоль стен

PL :

1. Zasilanie / Start Pauza
2. Laserowy czujnik odległości
3. Ponowne ładowanie / Czyszczenie miejscowe
4. Kontrolka LED dla Wi-Fi
5. Przycisk Kasuj
6. Przycisk służący do wyjmowania pojemnika na kurz i zbiornika na wodę
7. Pojemnik na kurz i zbiornik na wodę
8. Wylot powietrza

9. Zderzak antykolizyjny
10. Czujnik wykrywania ścian

ET :

1. Toide / start, paus
2. LDS (laserkaugusandur)
3. Laadimine / kohtkoristus
4. WiFi LED-indikaator
5. Lähetestamisnupp
6. Tolmukasti ja veepaagi väljavõtmise nupp
7. Tolmukast ja veepaak
8. Õhu väljalasekava
9. Põrkelaba
10. Seinä järgimise andur

LV :

1. Ieslēgšana/sākšana pauze
2. Lāzera attāluma sensors
3. Uzlāde/punktveida tīrīšana
4. Wi-Fi LED indikators
5. Atiestatīšanas poga
6. Poga putekļu tvertnes un ūdens tvertnes izņemšanai
7. Putekļu tvertne un ūdens tvertne
8. Gaisa izplūdes atvere
9. Sadursmes buferis
10. Sensors braukšanai gar sienu

LT :

1. Maitinimas / jungti, pristabdyti
2. LDS (lazerinis nuotolio jutiklis)
3. Įkrovimas / dėmių valymas
4. WIFI indikatoriaus LED lemputė
5. Atkūrimo mygtukas

6. Mygtukas dulkių dėžutei ir vandens bakui išimti
7. Dulkių dėžutė ir vandens bakas
8. Oro išleidimo anga
9. Susidūrimo buferis
10. Sienos sekimo jutiklis

TR :

1. Güç / Başlat Duraklat
2. LDS (Lazer Mesafe Sensörü)
3. Şarj etme / Leke temizliği
4. Wi-Fi gösterge LED'i
5. Sıfırlama düğmesi
6. Toz kutusunu ve su haznesini çıkarma düğmesi
7. Toz kutusu ve su haznesi
8. Hava çıkışı
9. Çarpışma tamponu
10. Duvarı takip etme sensörü

KK :

1. Қуат / Іске қосу кідірту
2. LDS (қашықтағы лазерлік датчик)
3. Қайта зарядтау / дақтарды кетіру
4. WIFI индикаторының жарық диоды
5. Қалпына келтіру түймесі
6. Шаң жәшігі мен су құтысын шығарып алу түймесі
7. Шаң жәшігі мен су құтысы
8. Ауа шығысы
9. Бампер
10. Қабырғаны қадағалау датчигі

1.

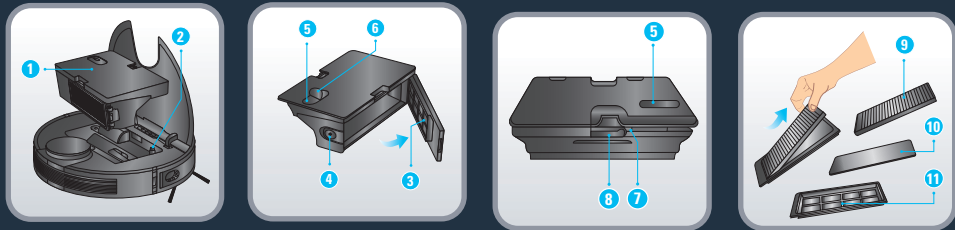
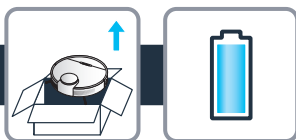
**EN :**

1. Dust box and water tank
2. Water outlet adapter
3. Filter
4. Dust bin opening button
5. Water inlet
6. Water inlet cap
7. Buckle
8. Dust box and water tank separation button
9. Pleated filter
10. Foam filter
11. Pre-filter

RU :

1. Пылесборник и резервуар для воды
2. Переходник для выпуска воды
3. Фильтр
4. Кнопка открытия пылесборника
5. Отверстие для воды
6. Крышка отверстия для воды
7. Застежка
8. Кнопка разделения пылесборника и резервуара для воды
9. Гофрированный фильтр
10. Поролоновый фильтр
11. Фильтр предварительной очистки

PL :

1. Pojemnik na kurz i zbiornik na wodę
2. Adapter wylotu wody
3. Filtr
4. Przycisk otwierania pojemnika na kurz
5. Wlot wody
6. Korek wlotu wody
7. Klamra
8. Przycisk rozłączania pojemnika na kurz i zbiornika na wodę

9. Filtr silnika

10. Filtr piankowy
11. Filtr wstępny

ET :

1. Tolmukast ja veepaak
2. Veeväljutusava adapter
3. Filter
4. Tolmukasti avamisnupp
5. Vee sisselaskeava
6. Vee sisselaskeava kork
7. Klamber
8. Tolmukasti ja veepaagi eraldamise nupp
9. Kurdfilter
10. Vahtfilter
11. Eelfilter

LV :

1. Putekļu tvertne un ūdens tvertne
2. Ūdens izplūdes adapteris
3. Filtrs
4. Putekļu tvertnes atvēršanas poga
5. Ūdens ieplūde
6. Ūdens ieplūdes vāciņš
7. Fiksators
8. Putekļu tvertnes un ūdens tvertnes atvienošanas poga
9. Gofrētais filtrs
10. Putu filtrs
11. Priekšfiltrs

LT :

1. Dulkių dėžutė ir vandens bakas
2. Vandens išleidimo angos adapteris
3. Filtras
4. Dulkių talpyklos atidarymo mygtukas

5. Vandens įleidimo anga

6. Vandens įleidimo angos dangtelis
7. Šąvara
8. Dulkių dėžutės ir vandens bako atskyrimo mygtukas
9. Kloštuotas filtras
10. Poroloninis filtras
11. Priešfiltris

TR :

1. Toz kutusu ve su haznesi
2. Su çıkışı adaptörü
3. Filtre
4. Toz kutusunu açma düğmesi
5. Su girişi ağzı
6. Su girişi kapağı
7. Kemer
8. Toz kutusu ve su haznesini ayırma düğmesi
9. Pili filtre
10. Köpük filtre
11. Ön filtre

KK :

1. Шаң жәшігі мен су құтысы
2. Су шығысының адаптері
3. Сүзгі
4. Шаң жәшігін ашу түймесі
5. Су кірісі
6. Су кірісінің қақпағы
7. Айылбас
8. Шаң жәшігі мен су құтысын бөліп алу түймесі
9. Жиналмалы сүзгі
10. Поролон сүзгі
11. Алдын ала сүзгі

1.

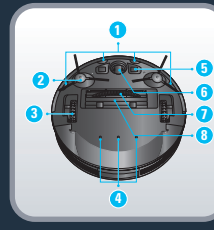
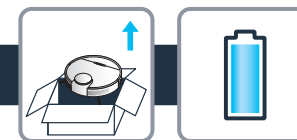
**EN :**

1. Anti-drop sensor
2. Side brush
3. Wheel
4. Water outlet
5. Charging electrode
6. Caster
7. Rolling brush
8. Rolling brush cover

RU :

1. Датчик защиты от падения
2. Боковая щетка
3. Колесо
4. Отверстие для выпуска воды
5. Зарядный электрод
6. Колесико
7. Вращающаяся щетка
8. Крышка вращающейся щетки

PL :

1. Czujnik zapobiegający przed upadkiem
2. Szczotka boczna
3. Koło
4. Wylot wody
5. Elektroda ładująca
6. Kółko
7. Szczotka centralna
8. Pokrywa szczotki centralnej

ET :

1. Kukumiskaitse andur
2. Külghari
3. Ratas
4. Vee väljalaskeava
5. Laadimiselektrood
6. Rullik
7. Rullhari
8. Rullharja kate

LV :

1. Nokrišanas novēršanas sensors
2. Sānu birste
3. Ritenis
4. Ūdens izplūde
5. Uzlādes elektrods
6. Skritulis
7. Rotējošā birste
8. Rotējošās birstes pārsegs

LT :

1. Nuo nukritimo apsaugantis jutiklis
2. Šoninis šepetėlis
3. Ratas
4. Vandens išleidimo anga
5. Įkrovimo elektrodas
6. Ratukas
7. Besisukantis šepetėlis
8. Besisukančio šepetėlio dangtelis

TR :

1. Düşme önleyici sensör
2. Yan fırça
3. Tekerlek
4. Su çıkışı
5. Şarj etme elektrodu
6. Tekerlek
7. Döner fırça
8. Döner fırça kapağı

KK :

1. Құлауға қарсы датчик
2. Бүйір қылшақ
3. Доңғалақ
4. Су шығысы
5. Зарядтау электроды
6. Аунақша
7. Айналатын қылшақ
8. Айналатын қылшақ қақпағы

1.

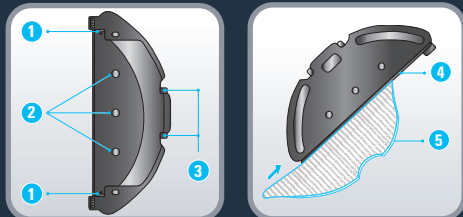
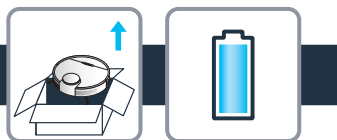
**EN:**

1. Lock
2. Water outlet
3. Removal button
4. Slot
5. Washable mop

LV:

1. Fiksators
2. Ūdens izplūde
3. Noņemšanas poga
4. Rieva
5. Mazgājams mops

RU:

1. Фиксатор
2. Отверстие для выпуска воды
3. Кнопка снятия
4. Паз
5. Мощная насадка для влажной уборки

LT:

1. Užraktas
2. Vandens išleidimo anga
3. Išėmimo mygtukas
4. Plyšys
5. Plaunama šluostė

TR:

1. Kilit
2. Su çıkışı
3. Çıkarma düğmesi
4. Yuva
5. Yıkanabilir paspas

KK:

1. Құлып
2. Су шығысы
3. Алып тастау түймесі
4. Ұяшық
5. Жууға болатын еден жуғыш

ET:

1. Lukk
2. Vee väljalaskeava
3. Eemaldamisnupp
4. Pilu
5. Pestav mopp

1.

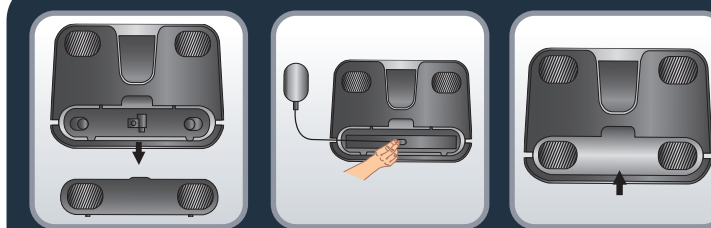
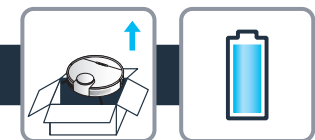
**EN**

Remove the bottom cover and connect the docking station with the adapter, and pay attention to arranging adapter connection wires to avoid being wound during sweep. Put the bottom cover back.

RU

Снимите нижнюю крышку и подключите зарядную док-станцию к адаптеру. Обратите внимание на расположение соединительных проводов адаптера, чтобы избежать их запутывания во время уборки. Установите нижнюю крышку на место.

PL

Zdejmij dolną pokrywę i podłącz stację dokującą do adaptera; zwróć uwagę, by przewody złącza adaptera nie skręciły się. Umieść dolną pokrywę z powrotem na miejscu.

ET

Eemaldage alumine kate, ühendage dokkimisjaam toiteadapteriga ja paigutage adapteri ühendusjuhe nii, et see ei jääks pühkivate harjade vahele. Pange alumine kate tagasi.

LV

Noņemiet apakšējo pārsegu un savienojiet dokstaciju ar adapteri; pievērsiet uzmanību tam, kā tiek izvietoti adaptera pievienošanas vadi, lai tie vēlāk tīrīšanas laikā netiktu sabojāti. Uzlieciet apakšējo pārsegu atpakaļ vietā.

LT

Nuimkite dugno dangtelį ir sujunkite įkrovimo stotelę su adapteriu, taip pat rūpestingai sutvarkykite adapterio prijungimo laidus, kad jie nenusisuktų valant. Vėl uždėkite dugno dangtelį.

TR

Alt kapağı çıkarın ve şarj istasyonu ile adaptörü bağlayın, süpürme sırasında yaralanmaktan kaçınmak için adaptör bağlantısı kablolarını ayarlarken dikkatli olun. Alt kapağı tekrar yerine takın.

KK

Астыңғы қақпағын алып, қондыру станциясын адаптерге қосыңыз және сыпыру кезінде жарақат алуды болдырмау үшін адаптердің қосылым сымдарының орналасуына назар аударыңыз. Астыңғы қақпағын қайта салыңыз.

1.

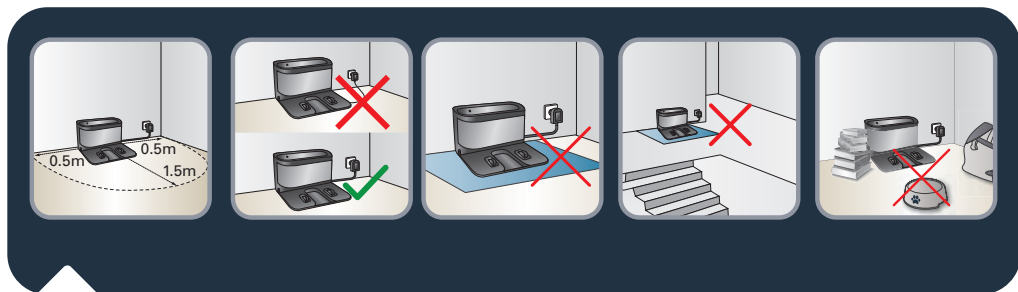
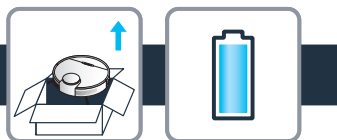

EN To place the docking station, make sure there is an empty area of 0.5m on the side and 1.5m in front of the docking station. Do not install the docking station near stairs. The cable must be tight. Always place the docking station on hard floor. Do not place the docking station on carpet.

RU Разместите зарядную станцию таким образом, чтобы с каждой стороны от нее оставалось по 0,5 м свободного пространства, а перед ней – 1,5 м. Не ставьте зарядную станцию рядом с лестницей. Кабель должен быть натянут. Размещайте зарядную станцию на твердой поверхности. Не размещайте зарядную станцию на коврах.

PL Stację dokującą należy umieścić tak, aby po jej bokach było 0,5 m pustej przestrzeni, a przed stacją — 1,5 m wolnego miejsca. Nie należy umieszczać stacji dokującej w pobliżu schodów. Kabel musi być napięty. Stację dokującą należy zawsze ustawiać na twardym podłożu. Nie należy stawiać stacji dokującej na dywanie.

ET Leidke dokkimisjaama paigaldamiseks koht, kus mõlemal küljel 0,5 m ja ees 1,5 m vaba ruumi. Ärge paigaldage dokkimisjaama trepi lähedale. Kaabel peab olema korralikult ühendatud. Asetage dokkimisjaam alati kõvale pinnale. Ärge asetage dokkimisjaama vaibale.

LV Novietojot dokstaciju, pārlicinieties, ka sānos ir brīva 0,5 m zona un 1,5 m zona dokstacijas priekšā. Neuzstādiet dokstaciju blakus kāpnēm. Kabelim jābūt nostieptam. Vienmēr novietojiet dokstaciju uz cietas grīdas. Nenovietojiet dokstaciju uz paklāja.

LT Ieškodami vietas įkrovimo stotelei pasirinkite, kad iš šono būtų 0,5 m, o priekyje – 1,5 m laisvos erdvės. Įkrovimo stotelės nemontuokite šalia laiptų. Laidas turi būti įtemptas. Įkrovimo stotelę visuomet montuokite ant kietų grindų. Nedėkite įkrovimo stotelės ant kilimo.

TR Şarj istasyonunu yerleştirmek için yan tarafta 0,5 metrelik ve şarj istasyonunun önünde 1,5 metrelik boş bir alan olduğundan emin olun. Merdivenlerin etrafındayken şarj istasyonunu kurmayın. Kablo sıkı olmalıdır. Şarj istasyonunu daima sert zemine yerleştirin. Şarj istasyonunu halıya koymayın.

KK Қондыру станциясын орналастыру үшін, қондыру станциясының жанында 0,5 м, ал алдында 1,5 м бос орын бар екеніне көз жеткізіңіз. Қондыру станциясын баспалдақтың жанына орнатпаңыз. Кабель тығыз болуы керек. Қондыру станциясын әрқашан қатты еденге қойыңыз. Қондыру станциясын кілемнің үстіне қоймаңыз.

1.

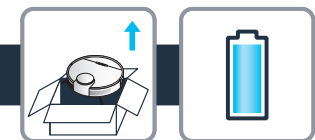

EN Connect the adapter to a wall socket. The docking station lights when the robot is not plugged in. Remove the protective strip on the bumper to ensure proper operation of the device.

RU Подключите адаптер к розетке. Индикатор док-станции загорается, когда робот-пылесос не подключен к ней. Снимите защитную накладку с бампера, чтобы обеспечить правильную работу устройства.

PL Podłącz adapter do gniazda sieciowego. Kontrolka stacji dokującej świeci się, gdy odkurzacz automatyczny nie jest podłączony. Zdejmij pasek ochronny ze zderzaka, by zapewnić właściwe działanie urządzenia.

ET Ühendage toiteadapter seinakontakti. Dokkimisjaama tuli süttib, kui robot ei ole ühendatud. Seadme korrektse toimimise tagamiseks eemaldage pörkelaba kaitseriba.

LV Iespraudiet adapteri sienas kontaktligzdā. Dokstacijas gaismas indikatori iedegas, kad robots nav pieslēgts. Noņemiet aizsargjoslu no bufera, lai ierīce varētu darboties pareizi.

LT Prijunkite adapterį prie elektros lizdo sienoje. Įkrovimo stotelės šviesos užsidega, kai robotas prijungiamas. Nuimkite nuo buferio apsauginę juostą, kad įrenginys galėtų tinkamai veikti.

TR Adaptörü bir duvar prizine takın. Robot fişe takılı olmadığında şarj istasyonunun ışığı yanar. Cihazın doğru bir şekilde çalışmasını sağlamak için tampondaki koruyucu şeridi çıkarın.

KK Адаптерді ашалы розеткаға қосыңыз. Робот қосылмаған кезде қондыру станциясының шамы жанады. Құрылғының дұрыс жұмыс істеп тұрғанын тексеру үшін бампердегі қорғаныш жолақты алып тастаңыз.

1.

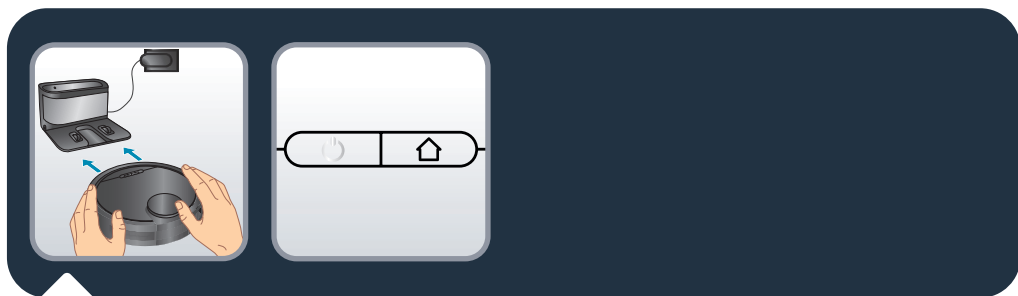
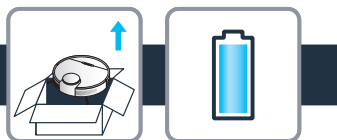

EN Please fully charge the robot before using it for the first time. To do so, place the robot on the docking station and align it to the charging terminal. When the robot is correctly plugged, the docking station light will switch off. When the white indicators on the robot are normally set on, the robot is fully charged (4-5 hours).

RU Перед первым использованием полностью зарядите робот-пылесос. Для этого поместите робот-пылесос на зарядную док-станцию, выровняв его по разъему для зарядки. При правильном подключении робота-пылесоса индикатор зарядной док-станции погаснет. Когда загорятся белые индикаторы робота-пылесоса, он полностью заряжен (4–5 часов).

PL Przed pierwszym użyciem w pełni naładuj odkurzacz automatyczny. Aby to zrobić, umieść odkurzacz w stacji dokującej i podłącz go do terminala ładowania. Po prawidłowym podłączeniu odkurzacza kontrolka stacji dokującej zgaśnie. Gdy białe kontrolki na odkurzaczu świecą światłem ciągłym, jest on w pełni naładowany (4–5 h).

ET Enne roboti esmakordset kasutamist laadige selle aku lõpuni täis. Selleks asetage robot dokkimisjaamale ja joondage see laadimisterminaliga. Laadimisjaama tuli kustub, kui robot on õigesti ühendatud. Kui roboti valged indikaatorid põlevad ühtlaselt, on roboti aku täis laetud (4–5 tundi).

LV Pirms robota pirmās izmantošanas reizes pilnībā uzlādējiet to. Lai to veiktu, ievietojiet robotu dokstacijā un savietojiet ar uzlādes termināli. Ja robots ir pareizi pievienots, dokstacijas gaismas indikators izslēdzas. Kad baltie gaismas indikatori uz robota deg nemirgojot, robots ir pilnībā uzlādēts (4–5 stundas).

LT Visiškai įkraukite robotą prieš pirmą kartą naudodami jį. Norėdami tą padaryti, įstatykite robotą į įkrovimo stotelę ir sulygiuokite jį su įkrovimo terminalu. Jei robotas yra teisingai įjungiamas, įkrovimo stotelė išsijungs. Kai balti roboto indikatoriai yra nustatyti įprastai, robotas yra visiškai įkrautas (4–5 valandos).

TR İlk kez kullanmadan önce lütfen robotu tamamen şarj edin. Bunu yapmak için robotu şarj istasyonuna yerleştirip şarj etme terminaline hizalayın. Robot doğru bir şekilde fişe takıldığında şarj istasyonunun ışığı söner. Robot üzerindeki beyaz göstergeler normal bir şekilde yandığında robot tamamen şarj olmuştur (4-5 saat).

KK Алғаш рет пайдаланбас бұрын роботты толық зарядтаңыз. Мұны орындау үшін роботты қондыру станциясына орналастырып, зарядтау клеммасымен туралаңыз. Робот дұрыс қосылған кезде қондыру станциясының шамы сөнеді. Роботтағы ақ түсті индикаторлардың қалыпты түрде орнатылуы роботтың толық зарядталғанын (4-5 саған) білдіреді.

1.

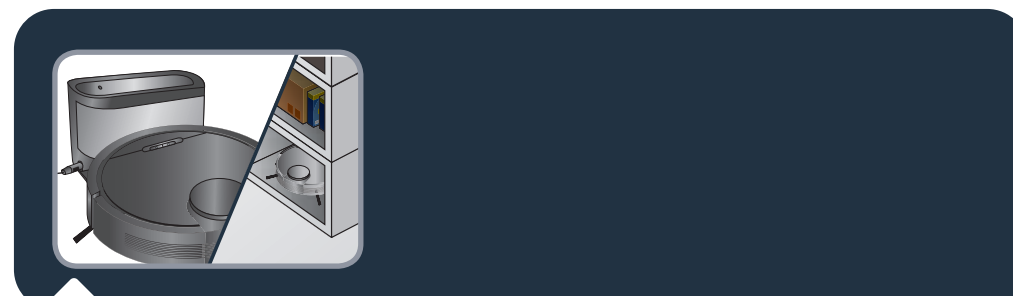
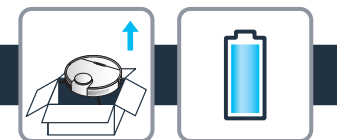

EN In order to extend the battery lifespan, always keep the robot charging on the docking station while not using it. When not using the vacuum cleaner for a long time, please fully charge the battery, switch off the robot and store the robot in a cool dry place.

RU Чтобы продлить срок службы аккумулятора, держите робот-пылесос на зарядной станции, когда он не используется. Если вы не планируете использовать пылесос в течение длительного времени, полностью зарядите аккумулятор, затем выключите робот-пылесос и храните его в сухом прохладном месте.

PL Aby wydłużyć czas eksploatacji akumulatora, zawsze należy przechowywać odkurzacz automatyczny w stacji dokującej, gdy nie jest używany. Jeśli odkurzacz nie będzie używany przez dłuższy czas, należy całkowicie naładować akumulator, wyłączyć odkurzacz i przechowywać go w chłodnym i suchym miejscu.

ET Aku kasutusea pikendamiseks hoidke robotit alati dokkimisjaamas laadimas, kui te seda ei kasuta. Kui te ei kasuta tolmuimejat pikemat aega, laadige aku lõpuni täis, lülitage robot välja ja pange see kuiva jahedasse kohta hoiule.

LV Lai pagarinātu akumulatora darbmužu ilgumu, vienmēr laikā, kad neizmantojat robotu, ievietojiet to dokstacijā uzlādei. Ja ilgu laiku neizmantojat putekļsūcēju, pilnībā uzlādējiet akumulatoru, izslēdziet robotu un glabājiet to vēsā un sausā vietā.

LT Norėdami pratęsi akumuliatoriaus tinkamumą naudoti, visada laikykite robotą įkraunamą įkrovimo stotelėje, kai jo nenaudojate. Jei ilgai nenaudosite dulkių siurblio, visiškai įkraukite akumuliatorių, išjunkite robotą ir laikykite jį vėsioje sausoje vietoje.

TR Pil ömrünü uzatmak için, kullanılmadığı zamanlarda robotun daima şarj istasyonunda şarj olmasını sağlayın. Elektrikli süpürgeci uzun bir süre kullanmayacağınız zaman lütfen pili tamamen şarj edin ve robotu kapatıp kuru ve serin bir yerde saklayın.

KK Батарейаның қызмет мерзімін ұзарту үшін пайданылмаған кезде роботтың әрдайым қондыру станциясында зарядталып тұруын қамтамасыз етіңіз. Шаңсорғышты ұзақ уақыт пайдаланбаған кезде, батареяны толығымен зарядтаңыз, содан кейін роботты өшіріп, салқын әрі құрғақ жерде сақтаңыз.

1.

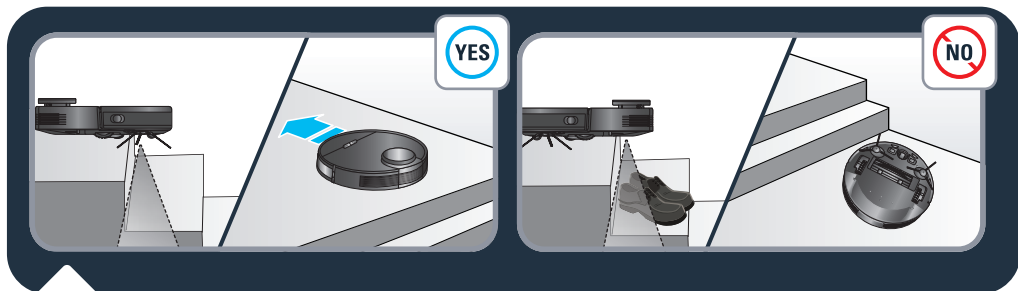
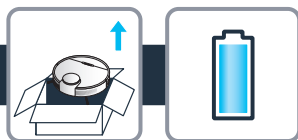

EN The robot has drop sensors to detect stairs and gaps. The robot will change direction when detecting them.

In order to correctly detect the floor level difference, make sure there are no objects (bags, shoes ...) on the floor next to gaps, stairs or on the stairs' steps.

The robot near stairs without objects YES.

The robot near stairs with shoes, bags or other objects NO (the robot will not properly detect the stairs and therefore fall).

RU Робот-пылесос оснащен датчиками падения для распознавания лестниц и пустот. В случае их обнаружения он сменит направление.

Чтобы робот-пылесос правильно распознавал неровности уровня пола, уберите с пола рядом с пустотами, лестницами или ступенями все предметы (сумки, обувь и т. д.).

Робот-пылесос рядом с лестницей без предметов YES.

Робот-пылесос рядом с лестницей с обувью, сумками или другими предметами NO (он не сможет правильно распознать лестницу и поэтому упадет).

PL Odkurzacz automatyczny jest wyposażony w czujniki upadku, które wykrywają schody i szczeliny. Odkurzacz automatyczny zmieni kierunek, gdy je wykryje.

Aby umożliwić prawidłowe wykrywanie różnic poziomu podłoża, upewnij się, że na podłodze obok szczelin lub schodów nie ma żadnych przedmiotów (np. toreb lub butów).

Odkurzacz automatyczny znajdujący się w pobliżu schodów, przy których nie ma żadnych przedmiotów – YES.

Odkurzacz automatyczny znajdujący się w pobliżu schodów z butami, torbami lub innymi przedmiotami — NO (odkurzacz automatyczny nie wykryje prawidłowo schodów i dlatego spadnie).

1.

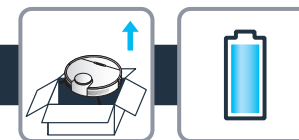

ET Robotil on treppide ja avade tuvastamiseks kukkumisandurid. Kui robot need tuvastab, siis ta muudab suunda.

Põrandapinna tasemeerinevuste õigeks tuvastamiseks tagage, et avade, treppide või trepiastmete läheduses ei ole maas esemeid (kotte, kingi jne).

Robot ilma esemeteta trepi peal YES.

Robot kingade, kottide või muude esemetega trepi peal NO (robot ei suuda treppi õigesti tuvastada ja kukub).

LV Robotam ir nokrišanas novēršanas sensori, kas konstatē kāpnēs un spraugas. Konstatējot šādus šķēršļus, robots maina virzienu.

Lai pareizi noteiktu grīdas līmeņu atšķirības, pārlicinieties, ka uz grīdas spraugu vai kāpņu tuvumā un uz kāpnēm neatrodas priekšmeti (somas, apavi u.c.).

Robots pie kāpnēm, kur nav priekšmetu YES.

The robot near stairs with shoes, bags or other objects NO (robots nespēs pareizi konstatēt pakāpienus un nokritis).

LT Robotas turi apsaugančius nuo nukritimo aukščio jutiklius, skirtus laiptams ir tarpams atpažinti. Juos aptikęs robotas pakeis kryptį.

Kad robotas tinkamai atpažintų grindų aukščio skirtumus, pasirūpinkite, kad greta tarpų, laiptų ar ant laiptelių nebūtų jokių daiktų (krepšių, batų ar kt.).

Robotas prie laiptų be objektų YES.

Robotas prie laiptų su batais, krepšiais ar kitais objektais NO (robotas tinkamai neaptiks laiptų, todėl nukris).

TR Robotun merdivenleri ve boşlukları tespit etmek için düşme sensörleri vardır. Robot, onları tespit ettiğinde yön değiştirecektir.

Taban seviyesinin farkını doğru bir şekilde tespit etmek için boşlukların, merdivenlerin veya merdiven basamaklarının yanındaki yerde herhangi bir nesne (çanta, ayakkabı...) olmadığından emin olun. Robot, nesnelerin olmadığı merdivenlere yakın YES.

Robot ayakkabı, çanta veya diğer nesnelerin bulunduğu merdivenlere yakın NO (robot merdivenleri doğru bir şekilde algılamayacak ve dolayısıyla düşecektir).

KK Роботта баспалдақтар мен саңылауларды анықтайтын құлау датчиктері бар. Оларды анықтаған кезде робот бағытын өзгертеді.

Еден деңгейінің айырмашылығын дұрыс анықтауы үшін еденде бос орындардың, баспалдақтардың немесе баспалдақтардың басқыштарында бөгде заттардың (сөмкелер, аяқ киімдер...) жоқ екеніне көз жеткізіңіз. Робот бөгде заттары жоқ баспалдақтың жанында YES.

Аяқ киімі, сөмкелері немесе басқа заттары бар баспалдақтардың жанындағы робот NO (робот баспалдақтарды дұрыс анықтамайды, сондықтан құлайды).

1.

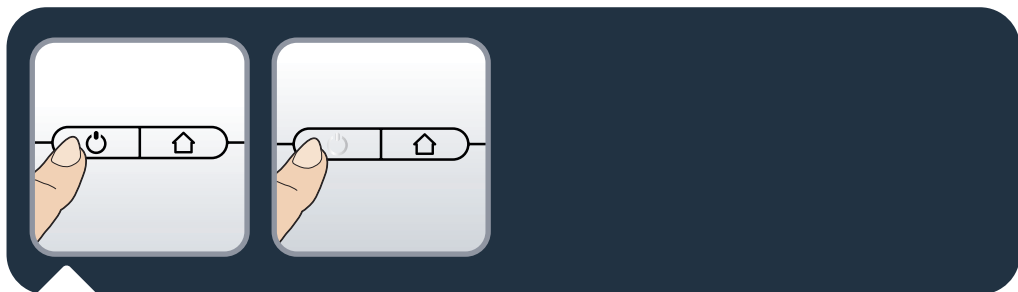
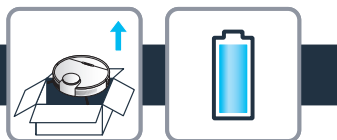



EN Press the button  during 3 seconds to turn on power (when the robot is not being charged). The white indicator will be normally set on.

Reversely, press the button  during 3 seconds to turn off power.

RU Нажмите и удерживайте кнопку  в течение 3 секунд, чтобы включить питание (когда робот-пылесос не заряжается). Загорится белый индикатор.

И наоборот, нажмите и удерживайте кнопку  в течение 3 секунд, чтобы выключить питание.

PL Naciśnij przycisk  i przytrzymaj przez 3 sekundy, by włączyć zasilanie (gdy odkurzacz automatyczny nie jest ładowany). Biała kontrolka zaświeci się światłem ciągłym.

Naciśnij przycisk  i przytrzymaj przez 3 sekundy, aby wyłączyć zasilanie.

ET Toite sisselülitamiseks vajutage nuppu  3 sekundit (kui parasjagu ei toimu roboti laadimist). Valge indikaator hakkab ühtlaselt põlema.

Toite väljalülitamiseks vajutage samuti nuppu  3 sekundit.

LV Lai ieslēgtu ierīci, 3 sekundes turiet nospiestu pogu  (laikā, kad robots netiek uzlādēts). Baltais gaismas indikators deg nemirgojot.

Līdzīgi, lai izslēgtu ierīci, 3 sekundes turiet nospiestu pogu .

LT Paspauskite mygtuką  ir palaikykite 3 sekundes, kad įjungtumėte maitinimą (kai robotas neįkraunamas). Baltas indikatorius paprastai bus įjungtas.

Ir atvirkščiai, paspauskite mygtuką  ir palaikykite 3 sekundes, norėdami išjungti maitinimą.

TR Gücü açmak  için 3 saniye boyunca düğmeye basın (robot şarj olmuyorken). Beyaz gösterge normal bir şekilde açık olur.

Benzer şekilde, gücü kapatmak  için 3 saniye boyunca düğmeye basın.

KK Қуатын қосу үшін  түймесін 3 секунд бойы басыңыз (робот зарядталып тұрмаған кезде). Ақ түсті индикатор қалыпты түрде орнатылады.

Керісінше, қуатын өшіру үшін  түймесін 3 секунд бойы басыңыз.

1.

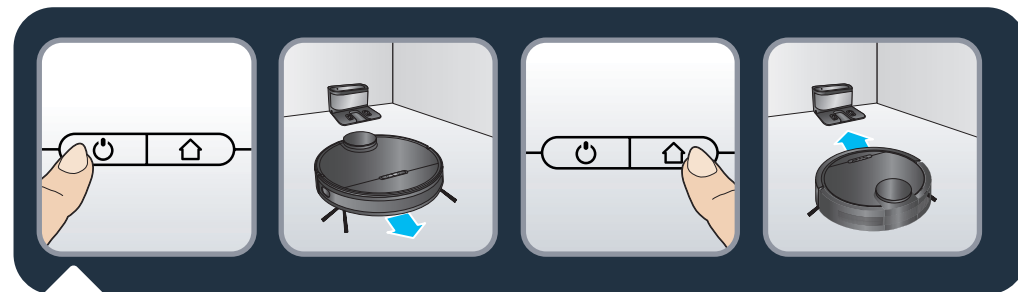
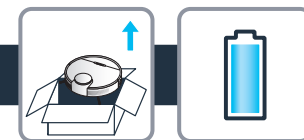

EN When the robot is turned on, press the button  to start automatic cleaning (or use X-plorer Series 75/95 app, see section 2).

Press  again to suspend cleaning.

Press  to stop current cleaning and return to the docking station.

The robot automatically goes back to the docking station under one of the following conditions:

- The robot has completely cleaned
- Battery power is insufficient ; once the battery is charged to 80%, the robot will resume to complete the remaining cleaning work

RU Когда робот-пылесос включен, нажмите кнопку , чтобы начать автоматическую уборку (или используйте приложение X-plorer Series 75/95, см. раздел 2).

Нажмите  еще раз, чтобы приостановить уборку.

Нажмите , чтобы остановить текущую уборку и вернуть робот-пылесос в зарядную док-станцию.

Робот-пылесос автоматически возвращается в зарядную док-станцию при одном из следующих условий:

- Робот полностью выполнил уборку
- Аккумулятор разряжен; после того как аккумулятор зарядится до 80%, робот-пылесос возобновит работу, чтобы завершить оставшуюся часть уборки

PL Gdy odkurzacz automatyczny jest włączony, naciśnij przycisk , aby rozpocząć automatyczne sprząatanie (lub skorzystaj z aplikacji X-plorer Series 75/95, zob. sekcja 2).

Naciśnij  ponownie, by wstrzymać sprząatanie.

Naciśnij , aby wstrzymać trwające sprząatanie i powrócić do stacji dokującej.

1.

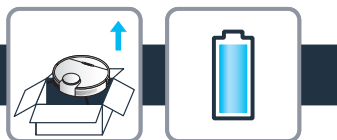

Odkurzacz automatycznie powraca do stacji dokującej w przypadku zaistnienia jednego z poniższych warunków:

- Odkurzacz zakończył sprzątanie
- Akumulator nie jest dostatecznie naładowany; po naładowaniu akumulatora do 80% odkurzacz powróci do przerwanej czynności, by dokończyć sprzątanie

ET Kui robot on sisse lülitatud, vajutage automaatselt nuppu (või kasutage X-plorer Series 75/95 rakendust, vt 2. osa).

Koristamise peatamiseks vajutage uuesti nuppu . Poolerioleval koristamise katkestamiseks ja roboti tagasi dokkimisjaama saatmiseks vajutage nuppu . Robot läheb automaatselt dokkimisjaama tagasi, kui on täidetud üks järgmistest tingimustest:

- robot on koristamise lõpetanud;
- aku tase on ebapiisav; kui aku on laetud 80% tasemele, jätkab robot koristamist kuni programmi lõpuni.

LV Kad robots ir ieslēgts, nospiediet pogu , lai sāktu automātisku tīrīšanu (vai izmantojiet lietotni "X-plorer Series 75/95"; skatiet 2. sadaļu).

Vēlreiz nospiediet , lai apturētu tīrīšanu.

Nospiediet , lai apturētu pašreizējo tīrīšanu un atgrieztos dokstacijā.

Tālāk norādītajos apstākļos robots automātiski atgriežas pie dokstācijas:

- robots ir visu iztīrījis;
- akumulatora uzlādes līmenis ir nepietiekams; kad akumulators ir uzlādēts līdz 80%, robots atsāk darbu, lai pabeigtu atlikušo tīrīšanu.

LT Kai robotas įjungtas, paspauskite mygtuką ir pradėkite automatinį valymą (arba naudokitės „X-plorer Series 75/95“ programėle, žr. 2 skirsnį).

Dar kartą paspauskite norėdami pristabdyti valymą.

Paspauskite norėdami sustabdyti atliekamą valymą ir sugrąžinti į įkrovimo stotelę.

Robotas automatiškai grįžta į įkrovimo stotelę esant vienai iš šių sąlygų:

- Robotas viską išvalė.
- Akumuliatoriui nepakanka energijos; kai akumuliatorius įsikrausi iki 80 %, robotas tęs darbą ir užbaigs likusią neatliktą jo dalį.

1.

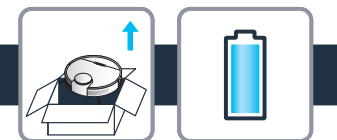

TR Robot açıldığında otomatik temizlemeyi başlatmak için düğmeye basın (veya X-plorer Series 75/95 uygulamasını kullanın, bkz. bölüm 2).

Temizlemeyi duraklatmak için tekrar düğmeye basın .

Mevcut temizleme işlemini durdurmak ve şarj istasyonuna dönmek için düğmeye basın.

Robot, aşağıdaki koşullardan biri gerçekleştiğinde şarj istasyonuna otomatik olarak geri döner:

- Robot temizleme işlemini tamamen bitirmiştir
- Pil gücü yetersizdir; pil %80'e kadar şarj olduğunda robot temizleme işlemine kaldığı yerden devam eder

KK Робот іске қосылған кезде автоматты түрде тазалауды бастау үшін түймесін басыңыз (немесе X-plorer Series 75/95 қолданбасын пайдаланыңыз, 2-ші бөлімді қараңыз).

Тазалауды тоқтату үшін түймесін қайта басыңыз.

Ағымдағы тазалауды тоқтатып, қондыру станциясына оралу үшін түймесін басыңыз.

Төмендегі жағдайлардың біреуі орын алғанда робот автоматты түрде қондыру станциясына оралады:

- Робот толық тазаланды
- Батарея қуаты төмен. Батарея 80%-ға дейін зарядталған кезде қалған тазалауды аяқтау үшін робот жұмысын жалғастырады

1.

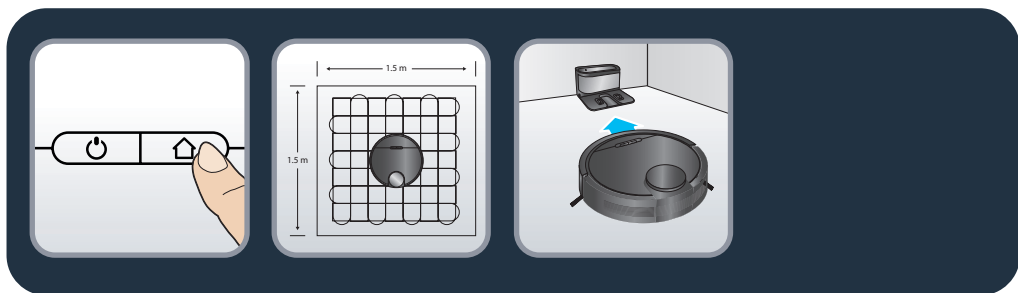
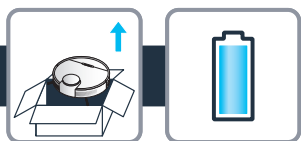



EN Press the button  during 3 seconds to start spot cleaning mode. The robot will focus on a 1,5m x 1,5m specific area. After the whole area has been swept, the robot will automatically return to the charging dock.

RU Нажмите и удерживайте кнопку  в течение 3 секунд, чтобы включить режим локальной уборки. Робот-пылесос сосредоточится на определенной области размером 1,5 x 1,5 м. После того, как вся область будет очищена, робот-пылесос автоматически вернется к зарядной док-станции.

PL Naciśnij przycisk  i przytrzymaj przez 3 sekundy, aby włączyć tryb czyszczenia miejscowego. Odkurzacz skoncentruje się na wybranym obszarze o wymiarach 1,5 m x 1,5 m. Po odkurzeniu całego obszaru odkurzacz automatycznie powróci do stacji dokującej.

ET Kohtkoristuse režiimi käivitamiseks vajutage nuppu  3 sekundit. Seepeale koristab robot intensiivselt 1,5 x 1,5 m suurusel alal. Kui kogu ala on koristatud, läheb robot automaatselt tagasi laadimisdokki.

LV 3 sekundes turiet nospiegtu pogu , lai sāktu punktveida tīrīšanas režīmu. Robots tīrīs konkrētā 1,5 m x 1,5 m vietā. Kad ir iztīrīta visa telpa, robots automātiski atgriežas uzlādes dokstacijā.

LT Paspauskite mygtuką  ir palaikykite 3 sekundes, norėdami įjungti dėmių valymo režimą. Robotas sutelks dėmesį į konkretų 1,5 m x 1,5 m plotą. Išvalęs visą plotą, robotas automatiškai grįžta į įkrovimo stotelę.

TR Leke temizliği modunu  başlatmak için 3 saniye boyunca düğmeye basın. Robot 1,5 x 1,5 metrelik belirli bir alana odaklanır. Robot, alanın tamamını süpürdükten sonra otomatik olarak şarj istasyonuna geri döner.

KK Дақтарды кетіру режимін бастау үшін  түймесін 3 секунд бойы басыңыз. Робот өлшемі 1,5 м x 1,5 м болатын белгілі бір аймаққа фокусталады. Бүкіл аймақ тазаланғаннан кейін, робот автоматты түрде зарядтау станциясына оралады.

2.



EN To fully benefit all the possibilities of your robot, download the free app "Tefal X-plorer Series 75&95" (you can use the QR code above to find it on AppStore or Google play) on your smartphone. Just follow the instructions in the application to enjoy the robot!

RU Чтобы воспользоваться всеми функциональными возможностями робота-пылесоса, загрузите на свой смартфон бесплатное приложение «Tefal X-plorer Series 75/95» (чтобы найти его в AppStore или Google Play, используйте QR-код, указанный выше). Чтобы легко управлять роботом-пылесосом, следуйте инструкциям в приложении.

PL Aby w pełni wykorzystać wszystkie możliwości odkurzacza automatycznego, pobierz bezpłatną aplikację „Tefal X-plorer Series 75/95” (można ją znaleźć w AppStore lub Google Play za pomocą kodu QR) na swój smartfon. Postępuj zgodnie z instrukcjami w aplikacji, aby wykorzystać cały potencjał robota!

ET Roboti kõikide võimaluste kasutamiseks laadige nutitelefonile tasuta rakendus Tefal X-plorer Series 75/95 (kasutage ülal olevat QR-koodi selle leidmiseks AppStore'ist või Google playst). Järgige roboti kasutamiseks rakenduses esitatavaid juhiseid.

LV Lai pilnībā izmantotu visas robota iespējas, lejupielādējiet bezmaksas lietotni "Tefal X-plorer Series 75/95" savā viedtālrunī (varat izmantot augstāk redzamo QR kodu, lai atrastu to veikalā "AppStore" vai "Google Play"). Veiciet lietotnē norādītās darbības un izmantojiet robota iespējas!

LT Norėdami visapusiškai naudotis roboto teikiamomis galimybėmis, atsisiųskite nemokamą programėlę „Tefal X-plorer Series 75/95” (galitve pasinaudoti pirmiau pateikiamu QR kodu, kad rastumėte ją „AppStore” arba „Google Play”) į savo išmanųjį telefoną. Tereikia laikytis programėlėje pateikiamų instrukcijų, kad galėtumėte patogiai naudotis robotu!

TR Robotunuzun sunduğu tüm olanaklardan yararlanmak için akıllı telefonunuza "Tefal X-plorer Series 75/95" ücretsiz uygulamasını indirin (AppStore veya Google Play'de bulmak için yukarıdaki QR kodunu kullanabilirsiniz). Uygulamadaki talimatlara uyun ve robotunuzun keyfini çıkarın!

KK Роботтың барлық мүмкіндіктерін толығымен пайдалану үшін смартфонға «Tefal X-plorer Series 75/95» тегін қолданбасын жүктеп алыңыз (оны AppStore немесе Google Play дүкенінде табу үшін жоғарыдағы QR кодты пайдалануға болады). Робот жұмысын көру үшін қолданбадағы нұсқауларды орындаңыз!

2.

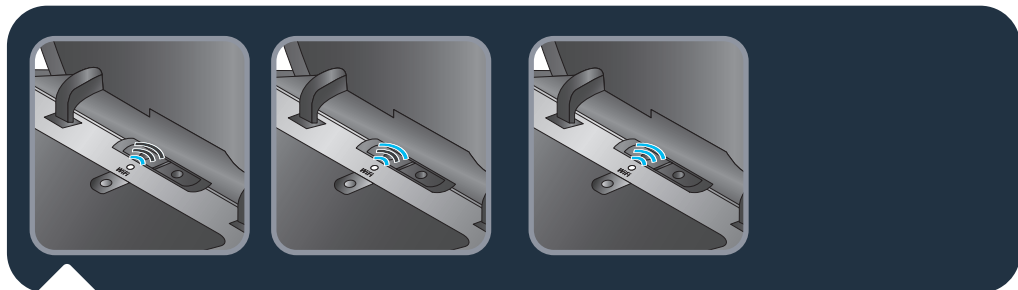

EN When the white indicator is flashing slowly, the device is waiting for connection. When the white indicator is flashing rapidly, the device is connecting WIFI. When the white indicator is normally set on, the device is connected !

RU Если белый индикатор медленно мигает, устройство ожидает подключения. Если белый индикатор быстро мигает, устройство подключается к сети Wi-Fi. Если белый индикатор горит, устройство подключено!

PL Gdy biała kontrolka wolno miga, urządzenie czeka na połączenie. Gdy biała kontrolka szybko miga, urządzenie łączy się z siecią Wi-Fi. Gdy biała kontrolka świeci światłem ciągłym, urządzenie jest połączone!

ET Aeglaselt vilkuv valge indikaator näitab, et seade ootab ühenduse loomist. Kiirelt vilkuv valge indikaator näitab, et seade loob ühendust WiFi-võrguga. Kui valge indikaator jääb ühtlaselt põlema, on seadme ühendus loodud.

LV Ja baltais indikators lēni mirgo, ierīce gaida, lai izveidotu savienojumu. Ja baltais indikators mirgo ātri, ierīce veido savienojumu ar Wi-Fi. Ja baltais indikators deg nemirgojot, ierīce ir izveidojusi savienojumu!

LT Jei baltas indikatorius lėtai mirksi, įrenginys laukia prijungimo. Jei baltas indikatorius mirksi greitai, įrenginys jungiasi prie WIFI. Kai baltas indikatorius veikia įprastai, prietaisas yra įjungtas!

TR Beyaz gösterge yavaşça yanıp sönyorsa cihaz bağlantı için bekliyordur. Beyaz gösterge hızlıca yanıp sönyorsa cihaz Wi-Fi'ya bağlanıyordur. Beyaz gösterge normal bir şekilde açıksa cihaz Wi-Fi'ya bağlıdır!

KK Ақ түсті индикатордың баяу жыпылықтауы құрылғы қосылымды күтіп тұрғанын білдіреді. Ақ түсті индикатордың жылдам жыпылықтауы құрылғының WIFI желісіне қосылып жатқанын білдіреді. Ақ түсті индикатордың қалыпты түрде орнатылуы құрылғының қосылғандығын білдіреді!

3.



3b.

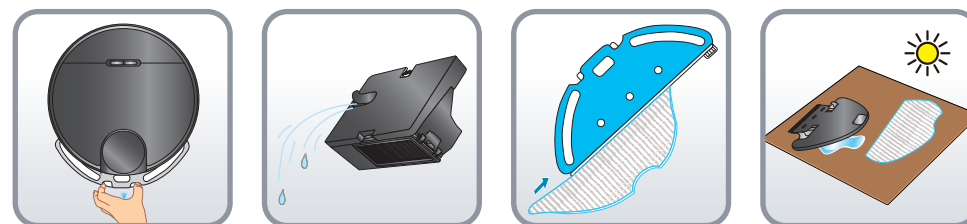
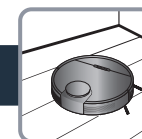

3c.

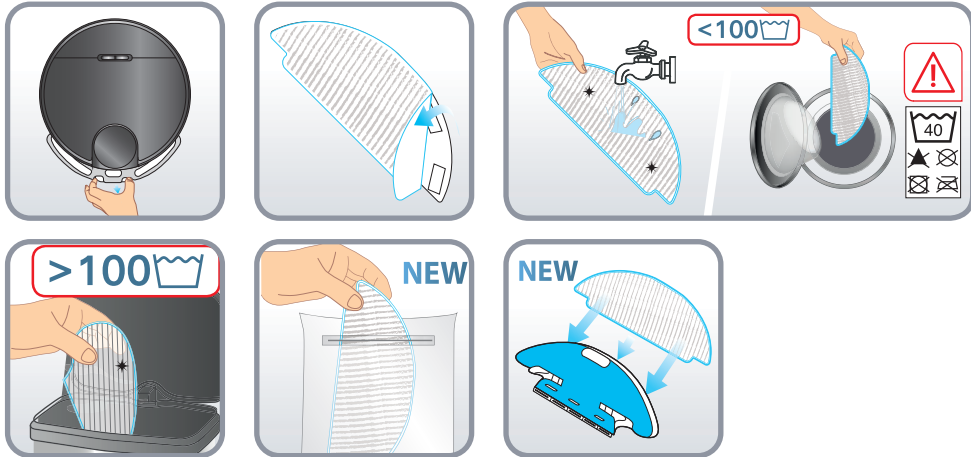
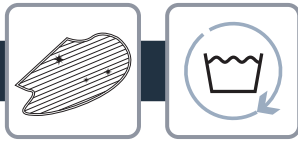

3d.

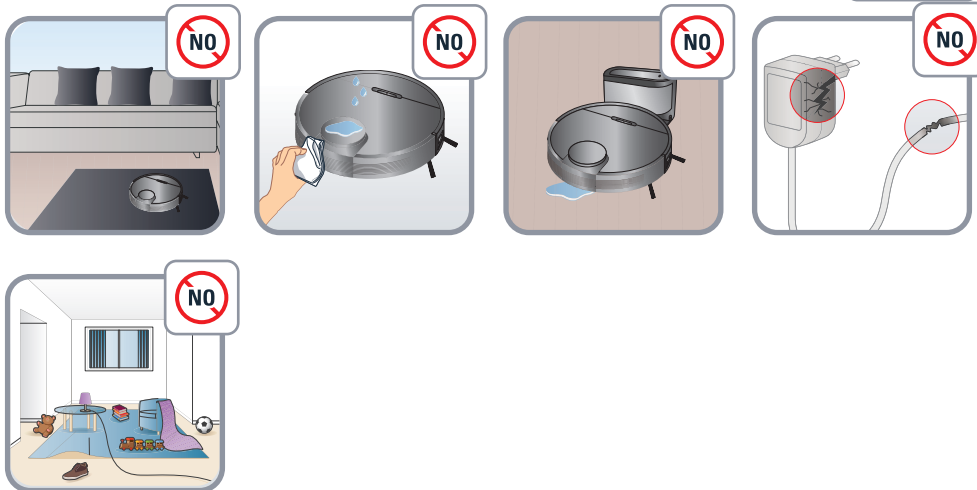

4.

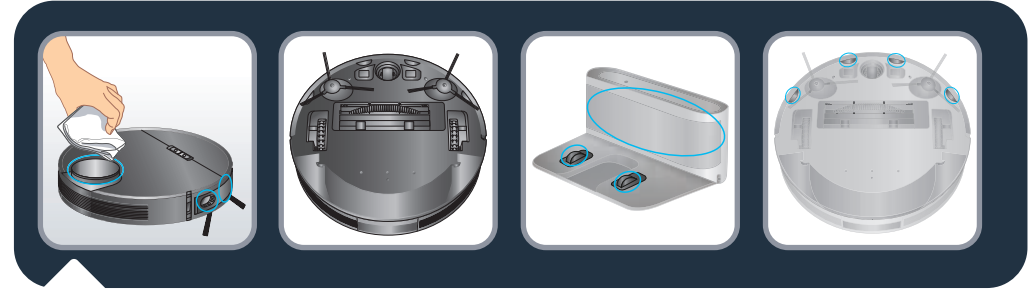
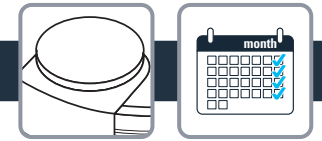

EN Wipe robot sensors with a dry, soft cloth including:

- Wall sensor on the right side of the robot
- Four anti-drop sensors on the bottom of the robot
- Infrared anti-collision sensor in front of the robot on the bumper

Please also wipe charging electrodes and the window of the charging dock regularly

RU Протрите сухой мягкой тканью датчики робота-пылесоса, включая следующие:

- Датчик следования вдоль стен с правой стороны робота-пылесоса
- Четыре датчика защиты от падения в нижней части робота-пылесоса
- Инфракрасный датчик предотвращения столкновения в передней части робота-пылесоса на бампере.

Также регулярно протирайте зарядные электроды и окошко зарядной док-станции

PL Przetrzyj czujniki odkurzacza automatycznego suchą, miękką tkaniną:

- Czujnik wykrywający ściany – po prawej stronie odkurzacza
- Cztery czujniki zapobiegające przed upadkiem – na dole odkurzacza
- Czujnik antykolizyjny na podczerwień – z przodu odkurzacza, na zderzaku.

Regularnie przecieraj też elektrody ładujące oraz okienko stacji dokującej

ET Puhastage roboti järgmisi andureid kuiva pehme lapiga:

- roboti paremal küljel asuv seinandur;
- neli kukkumiskaitse andurit roboti põhja all;
- kokkupõrke infrapunaandur roboti ees põrkelabal.

Puhastage regulaarselt ka laadimisdoki elektroode ja akent.

LV Noslaukiet robota sensorus ar mīkstu, sausu, drānu, tostarp:

- sienas sensoru robota labajā pusē;
- četrus nokrišanas novēršanas sensorus robota augšpusē;
- infrasarkanā sadursmes novēršanas sensoru robota priekšpusē, uz bufera.

Regulāri noslaukiet arī uzlādes elektrodus un uzlādes dokstacijas lodziņu.

LT Nušluostykite roboto jutiklius sausa, minkšta šluoste, taip pat:

- sienos jutiklį dešinėje roboto pusėje,
- keturis apsaugančius nuo nukritimo aukščio jutiklius ant roboto dugno,
- infraraudonųjų spindulių jutiklį roboto priekyje ant buferio.

Taip pat reguliariai valykite įkrovimo elektrodus ir įkrovimo stotelės langelį.



TR Aşağıdakiler de dahil olmak üzere robot sensörlerini kuru, yumuşak bir bezle temizleyin:

- Robotun sağ tarafındaki duvar sensörü
 - Robotun alt tarafındaki dört düşme önleyici sensör
 - Tampon üzerinde robotun ön tarafındaki kızılötesi çarpışma önleyici sensör
- Lütfen şarj etme elektrotlarını ve şarj istasyonu penceresini de düzenli olarak temizleyin

KK Төмендегілерді қоса, робот датчиктерін құрғақ, жұмсақ матамен сүртіңіз:

- роботтың оң жағындағы қабырға датчигі;
- роботтың оң жағындағы төрт құлауға қарсы датчик;
- роботтың алдыңғы жағындағы бампердегі соқтығысуға қарсы инфрақызыл датчик.

Сондай-ақ зарядтағыш электродтар мен зарядтау станциясын мерзімді түрде сүртіп отырыңыз

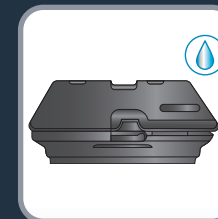
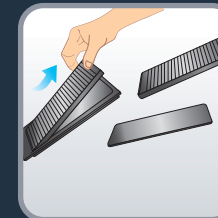
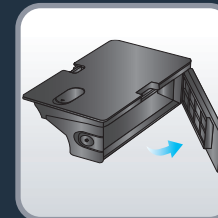
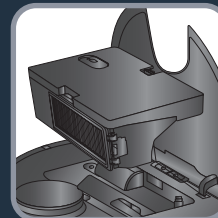
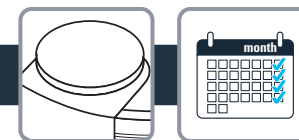

EN To clean the dust box and water tank, open the robot cover, press the release button and remove the dust box and water tank.
Press the open button of the dust box and empty the dust box. Tap the dust box to knock off excess dirt.
Take out the foam filter and pleated filter. Clean the filters with the cleaning tool. Users can also wash the filters for deep cleaning.
Press the release button of dust box to separate the dust box from the water tank.

RU Чтобы очистить пылесборник и резервуар для воды, откройте крышку робота-пылесоса, нажмите кнопку отсоединения и снимите пылесборник и резервуар для воды.
Нажмите кнопку открытия пылесборника и очистите пылесборник. Постучите по пылесборнику, чтобы удалить остатки грязи.
Извлеките поролоновый и гофрированный фильтры. Очистите фильтры с помощью инструмента для очистки. Кроме того, для глубокой очистки фильтры можно мыть.
Нажмите кнопку отсоединения пылесборника, чтобы отсоединить пылесборник от резервуара для воды.

PL Aby wyczyścić pojemnik na kurz i zbiornik na wodę, otwórz pokrywę odkurzacza automatycznego, naciśnij przycisk zwolnienia i wyjmij pojemnik oraz zbiornik.
Naciśnij przycisk otwierania pojemnika na kurz i opróżnij pojemnik. Postukaj w pojemnik na kurz, aby wysypać pozostały kurz.
Wyjmij filtr piankowy i filtr silnika. Wyczyść filtry akcesorium do czyszczenia. Możesz również umyć filtry dla większej czystości.
Naciśnij przycisk zwolnienia pojemnika na kurz, aby odłączyć pojemnik na kurz od zbiornika na wodę.

4.



- ET** Tolmukasti ja veepaagi puhastamiseks avage roboti kate, vajutage vabastusnuppu ning võtke tolmu kast ja veepaak välja. Vajutage tolmu kasti avamisnuppu ja tühjendage tolmu kast. Koputage tolmu kasti, et sinna jäänud tolm välja raputada. Võtke välja vahtfilter ja kurdfilter. Puhastage filtreid puhastusharjaga. Põhjalikumaks puhastamiseks võib filtreid pesta. Vajutage tolmu kasti vabastusnuppu, et eraldada tolmu kast veepaagist.

- LV** Lai iztīrītu putekļu tvertni un ūdens tvertni, atveriet robota pārsegu, nospiediet atbrīvošanas pogu un izņemiet putekļu tvertni un ūdens tvertni. Nospiediet putekļu tvertnes atvēršanas pogu un iztukšojiet putekļu tvertni. Nedaudz uzsitiet pa putekļu tvertni, lai izbērtu visus putekļus. Izņemiet putu filtru un gofrēto filtru. Ar tīrīšanas instrumentu iztīriet filtrus. Lai filtriem veiktu dziļo tīrīšanu, lietotāji var tos arī izmazgāt. Nospiediet atbrīvošanas pogu uz putekļu tvertnes, lai atdalītu putekļu tvertni no ūdens tvertnes.

- LT** Norėdami išvalyti dulkių dėžutę ir vandens baką, atidarykite roboto dangtelį, paspauskite atsegimo mygtuką ir išimkite dulkių dėžutę bei vandens baką. Paspauskite dulkių dėžutės atidarymo mygtuką ir išvalykite dulkių dėžutę. Pastuksenkite dulkių dėžutę, kad iškratytumėte susikaupusias dulkes. Išimkite porolininį filtrą ir klostuotą filtrą. Išvalykite filtrus valymo įrankiu. Norėdami gerai išvalyti filtrus, naudotojai gali juos išplauti. Paspauskite dulkių dėžutės atsegimo mygtuką, kad atskirtumėte dulkių dėžutę nuo vandens bako.

- TR** Toz kutusunu ve su haznesini temizlemek için robotun kapağını açın, serbest bırakma düğmesine basın ve toz kutusu ile su haznesini çıkarın. Toz kutusunun açma düğmesine basın ve toz kutusunu boşaltın. Toz kutusuna hafifçe vurarak içinde kalmış olabilecek kiri de giderin. Köpük filtre ve pilili filtreyi çıkarın. Temizleme aracıyla filtreleri temizleyin. Kullanıcılar derinlemesine bir temizlik için filtreleri yıkamayı da tercih edebilir. Toz kutusunu su haznesinden ayırmak için toz kutusunun serbest bırakma düğmesine basın.

- KK** Шаң жәшігі мен су құтысын тазалау үшін робот қақпағын ашыңыз, содан кейін босату түймесін басып, шаң жәшігі мен су құтысын алыңыз. Шаң жәшігінің ашу түймесін басып, оны босатыңыз. Артық ластануды кетіру үшін шаң жәшігін түртіңіз. Поролон сүзгі мен жиналмалы сүзгіні шығарып алыңыз. Сүзгілерді тазалау құралымен тазалаңыз. Сонымен қатар пайдаланушылар сүзгілерді терең тазалай алады. Шаң жәшігін су құтысынан бөліп алу үшін шаң жәшігінің босату түймесін басыңыз.

4.

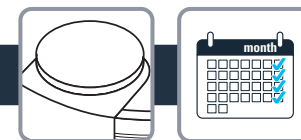

- EN** Flush the water tank, dust box and filter module thoroughly with water. Let the water tank, dust box and filter module naturally dry for the next use. Put the pre-filter, foam filter and pleated filter back, and put the filter module back into the dust box. Reinstall the water tank and dust box, and then install the module back to the machine.

- RU** Тщательно промойте водой резервуар для воды, пылесборник и блок фильтров. Дайте резервуару для воды, пылесборнику и блоку фильтров высохнуть естественным образом для следующего использования. Установите на место фильтр предварительной очистки, поролоновый и гофрированный фильтры, затем установите блок фильтров обратно в пылесборник. Установите на место резервуар для воды и пылесборник, а затем установите модуль обратно в устройство.

- PL** Dokładnie przepłucz wodą zbiornik na wodę, pojemnik na kurz oraz moduł filtrów. Pozostaw zbiornik na wodę, pojemnik na kurz oraz moduł filtrów do samodzielnego wyschnięcia przed kolejnym użyciem. Umieść filtr wstępny, filtr piankowy oraz filtr silnika na swoim miejscu i włóż moduł filtrów z powrotem do pojemnika na kurz. Umieść ponownie zbiornik na wodę i pojemnik na kurz w odkurzaczu, a następnie zamontuj cały moduł z powrotem w urządzeniu.



ET Loputage veepaaki, tolmuakasti ja filtrihoodikut põhjalikult veega. Laske veepaagil, tolmuakastil ja filtrimoodulil enne järgmist kasutamist õhu käes kuivada.

Asetage eelfilter, vahtfilter ja kurdfilter tagasi ning pange filtrihoodik uuesti tolmuakasti. Ühendage veepaak ja tolmuakast omavahel ning pange need masinasse tagasi.

LV Rūpīgi ar ūdeni izskalojiet ūdens tvertni, putekļu tvertni un filtra moduli. Līdz nākamajai izmantošanas reizei ļaujiet ūdens tvertnei, putekļu tvertnei un filtra modulim dabīgi izžūt.

Ievietojiet atpakaļ priekšfiltru, putu materiāla filtru un gofrēto filtru, ievietojiet filtra moduli atpakaļ putekļu tvertnē.

Salieciet atkal kopā ūdens tvertni un putekļu tvertni, un tad ievietojiet visu moduli atpakaļ ierīcē.

LT Kruopščiai išskalaukite vandeniui vandens baką, dulkių dėžutę ir filtro modulį. Leiskite vandens bakui, dulkių dėžutei ir filtro moduliui gerai išdžiūti savaime, kad galėtumėte naudoti kitą kartą.

Įstatykite atgal priešfiltrį, poroloninį filtrą ir klostuotą filtrą, ir vėl įdėkite filtro modulį į dulkių dėžutę.

Vėl įstatykite vandens baką ir dulkių dėžutę, tada įdėkite modulį atgal į aparatą.

TR Su haznesi, toz kutusu ve filtre modülünü suyla iyice yıkayın. Su haznesi, toz kutusu ve filtre modülünü bir sonraki kullanıma kadar dođal bir şekilde kurumaya bırakın.

Ön filtre, köpük filtre ve plili filtreyi tekrar yerine takın ve filtre modülünü tekrar toz kutusuna takın.

Su haznesi ve toz kutusunu tekrar yerine takın ve modülü tekrar makineye takın.

KK Су құтысын, шаң жәшігін және сүзгі модулін сумен мұқият шайыңыз. Су құтысын, шаң жәшігін және сүзгі модулін келесі пайдалану үшін табиғи түрде құрғатыңыз.

Алдын ала сүзгіні, поролон сүзгіні және жиналмалы сүзгіні орнына салып, сүзгі модулін шаң жәшігіне қайта салыңыз.

Су құтысы мен шаң жәшігін қайта орнатып, модульді құрылғыға қайта орнатыңыз.

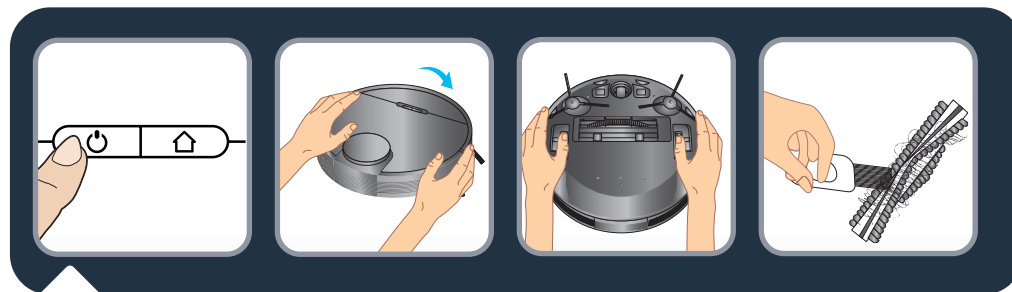

EN To clean the central brush, turn the robot OFF and turn the robot upside down. Press down the locker to take out the protective cover. And take out the central brush upwards. Clean the central brush with the cleaning tool.

RU Для очистки центральной щетки выключите робот-пылесос и переверните его. Нажмите на фиксатор, чтобы снять защитную крышку. Поднимите центральную щетку вверх. Очистите центральную щетку с помощью инструмента для очистки.

PL Aby wyczyścić szczotkę centralną, WYŁĄCZ odkurzacz automatyczny i odwróć go do góry nogami. Naciśnij zamek, by zdjąć pokrywę ochronną. Wyjmij środkową szczotkę, ciągnąc ją ku górze. Wyczyść szczotkę centralną akcesorium do czyszczenia.

ET Keskharija puhastamiseks lülitage robot välja ja keerake tagurpidi. Kaitsekatte eemaldamiseks vajutage lukustusriivi alla. Tõstke keskhari välja. Puhastage keskharija puhastusharjaga.

LV Lai notīrītu centrālo birsti, IZSLĒDZIET robotu un apgrieziet to otrādi. Nospiediet fiksatoru, lai noņemtu aizsargvāciņu. Ceļot uz augšu, izņemiet centrālo birsti. Ar tīrīšanas instrumentu iztīriet centrālo birsti.

LT Norėdami nuvalyti centrinį šepetėlį, išjunkite robotą („OFF“) ir apverskite robotą apačia į viršų. Nuspauskite užraktą, kad nuimtumėte apsauginį dangtelį. Ir iškelkite centrinį šepetėlį. Nuvalykite centrinį šepetėlį valymo įrankiu.

TR Orta fırçayı temizlemek için robotu KAPALI duruma getirin ve robotu ters çevirin. Koruyucu kapağı çıkarmak için kilidi aşağı doğru bastırın. Ardından, orta fırçayı yukarı bakacak şekilde çıkarın. Temizleme aracıyla orta fırçayı temizleyin.

KK Орталық қылшақты тазалау үшін роботты ӨШІРІП, оны төңкеріңіз. Қорғаныш қақпақты шығарып алу үшін құлыпты басыңыз. Содан кейін орталық қылшақты жоғары қаратып шығарыңыз. Орталық қылшақты тазалау құралымен тазалаңыз.

4.

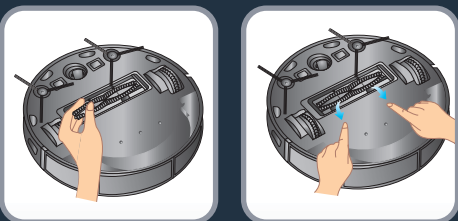

EN To replace the central brush after having cleaned it, put one end of the central brush into the corresponding hole first. Then press the brush cover and fix it with the locker

RU Чтобы установить центральную щетку на место после очистки, сначала вставьте один ее конец в соответствующий паз. Затем нажмите на крышку щетки и закрепите ее с помощью фиксатора.

PL Aby ponownie umieścić szczotkę centralną w urządzeniu po jej wyczyszczeniu, umieść jeden koniec szczotki w odpowiednim otworze. Następnie naciśnij pokrywę szczotki i zamocuj ją zamkiem.

ET Puhastatud keskharja tagasipanekuks asetage vastavasse avasse kõigepealt üks keskharja ots. Seejärel vajutage peale harja kate ja fikseerige see riiviga.

LV Lai pēc tīrīšanas ievietotu centrālo birsti, vispirms ievietojiet centrālās birstes vienu galu atbilstīgajā atverē. Tad uzspiediet birstes pārsegu un nostipriniet ar fiksatoru.

LT Norėdami įstatyti atgal nuvalytą centrinį šepetėlį, pirmiausia įstatykite vieną centrinio šepetėlio galą į atitinkamą skylę. Tada užspauskite šepetėlio dangtelį ir užfiksuokite jį užraktu.

TR Temizledikten sonra orta fırçayı tekrar yerine takmak için önce orta fırçanın bir ucunu ilgili deliğe yerleştirin. Ardından fırça kapağına basın ve kilitleyerek sabitleyin.

KK Орталық қылшақты тазалағаннан кейін оны ауыстыру үшін, алдымен орталық қылшақтың бір ұшын тиісті саңылауға салыңыз. Содан кейін қылшақ қақпағын басып, оны құлыппен бекітіңіз.

4.

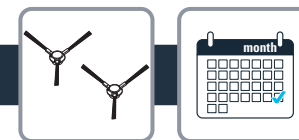

EN To clean side brush, remove it by unscrewing it and use a cleaning brush to clean the side brush and the entanglements in the slot of the side brush. Clean side brushes once a month.

RU Чтобы очистить боковую щетку, разблокируйте ее, а затем открутите и очистите ее с помощью кисточки для очистки. Также прочистите труднодоступные места в отверстии боковой щетки. Очищайте боковые щетки один раз в месяц.

PL Aby wyczyścić szczotkę boczną, zdejmij ją, odkręcając ją, i za pomocą akcesorium do czyszczenia wyczyść szczotkę boczną oraz wplątane zabrudzenia. Szczotki boczne należy czyścić raz w miesiącu.

ET Külgharja puhastamiseks keerake see lahti, puhastage seda puhastusharjaga ning eemaldage külgharja avasse sattunud mustus. Puhastage külgharju kord kuus.

LV Lai iztīrītu sānu birsti, atskrūvējiet un noņemiet to un ar tīrīšanas suku notīriet sānu birsti un netīrumus, kas iekājušies sānu birstes spraugā. Sānu birstes tīriet reizi mēnesī.

LT Norėdami nuvalyti šoninį šepetėlį, atsukite ir išimkite jį, tada valymo šepetėliu nuvalykite jį ir išvalykite tai, kas įsivėlę į šoninio šepetėlio plyšį. Valykite šoninį šepetėlį kartą per mėnesį.

TR Yan fırçayı temizlemek için yan fırçayı söküp çıkarın ve bir temizleme fırçası kullanarak yan fırçayı ve yan fırçanın yuvasındaki kabloları temizleyin. Yan fırçaları ayda bir temizleyin.

KK Бүйір қылшақты тазалау үшін оны бұрап шешіп, тазалау қылшағын қолданып бүйір қылшақты және бүйір қылшақтың ұяшығындағы орамдарды тазалаңыз. Бүйір қылшақтарды айына бір рет тазалаңыз.

4.

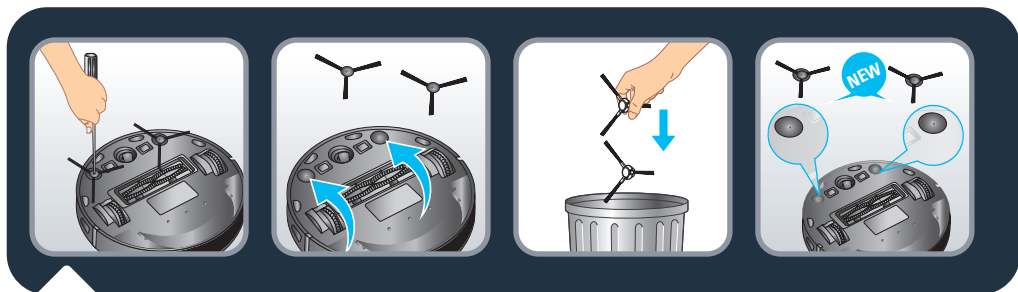

- EN** Replace side brushes every 6 months. Throw away the old brushes and replace them with new ones. Screw the new brushes on the robot.
- RU** Заменяйте боковые щетки каждые 6 месяцев. Выбросьте старые щетки и замените их новыми. Закрутите новые щетки на роботе-пылесосе.
- PL** Szczotki boczne należy wymieniać co 6 miesięcy. Wyrzucić stare szczotki i wymienić je na nowe. Przykręcić nowe szczotki do robota.
- ET** Vahetage külgharjad iga 6 kuu tagant välja. Visake vanad harjad ära ja vahetage uute vastu. Kruvige uued harjad roboti külge.
- LV** Ik pēc 6 mēnešiem nomainiet sānu birstes. Izmetiet vecās birstes, nomainot tās ar jaunām. Pieskrūvējiet jaunās birstes pie robota.
- LT** Šoninius šepetėlius keiskite kas 6 mėnesius. Išmeskite senus šepetėlius ir pakeiskite juos naujais. Prisukite prie roboto naujus šepetėlius.
- TR** Yan fırçaları 6 ayda bir değiştirin. Eski fırçaları atın ve yenilerini takın. Yeni fırçaları robota vidalayın.
- KK** Бүйір қылшақтарды 6 ай сайын ауыстырып отырыңыз. Ескі қылшақтарды лақтырып тастап, орнына жаңаларын салыңыз. Роботқа жаңа қылшақтарды бұрап салыңыз.

4.

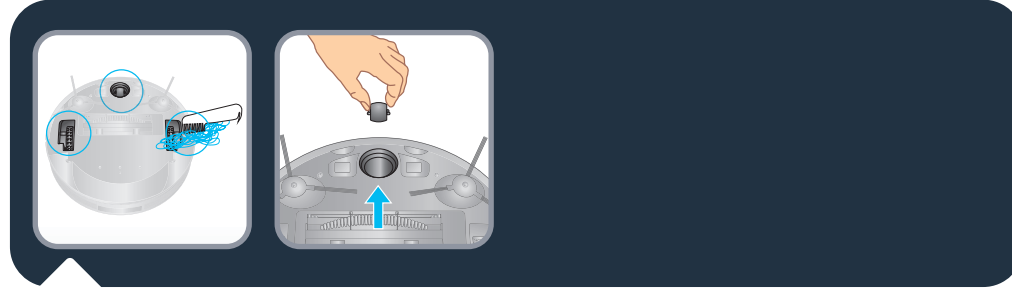
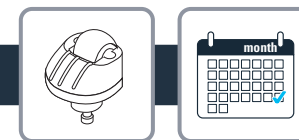

- EN** To clean the wheels, clean the front, left and right wheels once a month. The wheel shaft may be entangled by hair, cloth strips, etc. so please clean it in time!
- RU** Чтобы поддерживать чистоту, очищайте колеса (переднее, левое и правое) один раз в месяц. На вал колеса могут наматываться волосы, нитки и другой мусор, поэтому его следует своевременно очищать!
- PL** Przednie, lewe i prawe koło należy wyczyścić raz w miesiącu. Wałek koła może zostać zablokowany przez włosy, paski tkanin itp., dlatego należy go czyścić w odpowiednich odstępach czasu!
- ET** Rataste puhastamiseks puhastage esiratast ning paremat ja vasakut ratast kord kuus. Rataste õigeaegne puhastamine on oluline, sest rattavõlli ümber võivad keerduda juuksed, riideribad jne.
- LV** Lai riteņi būtu tīri, tīriet priekšējo, kreisās un labās puses riteņi reizi mēnesī. Uz riteņa ass var satīties mati, diegi u.c., tāpēc tīriet to savlaicīgi!
- LT** Norėdami nuvalyti ratus, valykite priekinį, kairį ir dešinį ratus kartą per mėnesį. Rato ašis bus apsivėlusis plaukais, audinių atraizėlėmis ir kt., todėl valykite ją laiku!
- TR** Tekerleklerin temiz olmasını sağlamak için ön, sol ve sağ tekerlekleri ayda bir temizleyin. Tekerlek şaftı saç, iplikçik vb. nedeniyle sıkışabilir, bu nedenle lütfen tekerlekleri zamanında temizleyin!
- KK** Доңғалақтарын тазалау үшін алдыңғы, сол және оң жақ доңғалақтарын айына бір рет тазалап тұрыңыз. Доңғалақ білігіне түк, мата жолақтары және т.б. оралып қалуы мүмкін, сондықтан оны уақытылы тазалап тұрыңыз!



Component	Cleaning the component	Replacing the component
Dust collector	After each use	Not applicable
Filter	Once a week	Twice per year
Brush	Once a week	If required
Charging base	Once a week	Not applicable
Fall sensors	Once a week	Not applicable
Wheels	Once a month	Not applicable
Side brushes	Once a month	Twice per year

Компонент	Очистка компонента	Замена компонента
Пылесборник	После каждого использования	Неприменимо
Фильтр	Один раз в неделю	Два раза в год
Щетка	Один раз в неделю	При необходимости
Зарядная станция	Один раз в неделю	Неприменимо
Датчики падения	Один раз в неделю	Неприменимо
Колеса	Один раз в месяц	Неприменимо
Боковые щетки	Один раз в месяц	Два раза в год

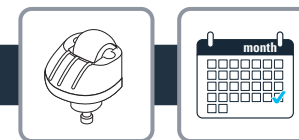

Część	Czyszczenie części	Wymiana części
Pojemnik na kurz	Po każdym użyciu	Nie dotyczy
Filtr	Raz w tygodniu	Dwa razy w roku
Szczotka	Raz w tygodniu	W razie potrzeby
Baza ładująca	Raz w tygodniu	Nie dotyczy
Czujniki upadku	Raz w tygodniu	Nie dotyczy
Koła	Raz w miesiącu	Nie dotyczy
Szczotki boczne	Raz w miesiącu	Dwa razy w roku

Osa	Osa puhastamine	Osa vahetamine
Tolmukoguja	Pärast igit kasutuskorda	Ei rakendu
Filter	Kord nädalas	Kaks korda aastas
Hari	Kord nädalas	Vajadusel
Laadimisalus	Kord nädalas	Ei rakendu
Kukkumisandurid	Kord nädalas	Ei rakendu
Rattad	Kord kuus	Ei rakendu
Külgharjad	Kord kuus	Kaks korda aastas



Detaļa	Detaļas tīrīšana	Detaļas nomaiņa
Putekļu savācējs	Pēc katras lietošanas	Neattiecas
Filtrs	Reizi nedēļā	Divas reizes gadā
Birste	Reizi nedēļā	Ja nepieciešams
Uzlādes pamatne	Reizi nedēļā	Neattiecas
Nokrišanas novēršanas sensori	Reizi nedēļā	Neattiecas
Riteņi	Reizi mēnesī	Neattiecas
Sānu birstes	Reizi mēnesī	Divas reizes gadā

Dalis	Dalies valymas	Dalies keitimas
Dulkių rinkiklis	Po kiekvieno naudojimo	Netaikoma
Filtrai	Kartą per savaitę	Dukart per metus
Šepetėlis	Kartą per savaitę	Jei reikia
Įkrovimo bazė	Kartą per savaitę	Netaikoma
Aukščio jutikliai	Kartą per savaitę	Netaikoma
Ratai	Kartą per mėnesį	Netaikoma
Šoniniai šepetėliai	Kartą per mėnesį	Dukart per metus

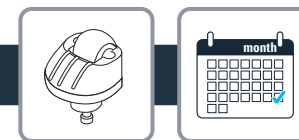

Parça	Parçanın temizlenmesi	Parçanın değiştirilmesi
Toz toplayıcı	Her kullanım sonrasında	Geçerli değil
Filtre	Haftada bir	Yılda iki kez
Fırça	Haftada bir	Gerekirse
Şarj tabanı	Haftada bir	Geçerli değil
Düşme sensörleri	Haftada bir	Geçerli değil
Tekerlekler	Ayda bir	Geçerli değil
Yan fırçalar	Ayda bir	Yılda iki kez

Құрамдас бөлік	Құрамдас бөлікті тазалау	Құрамдас бөлікті ауыстыру
Шаң жинағыш	Әрбір пайдаланудан кейін	Қолданылмайды
Сүзгі	Аптасына бір рет	Жылына екі рет
Қылшақ	Аптасына бір рет	Қажет болса
Зарядтау корпусы	Аптасына бір рет	Қолданылмайды
Құлау датчиктері	Аптасына бір рет	Қолданылмайды
Доңғалақтар	Айына бір рет	Қолданылмайды
Бүйір қылшақтар	Айына бір рет	Жылына екі рет

4.

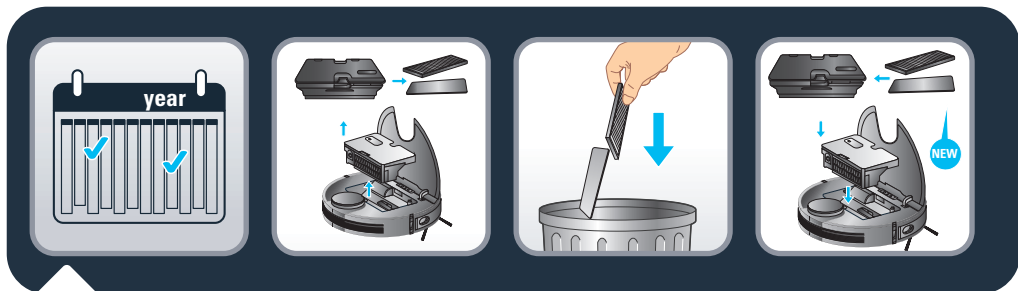

EN Every 6 months replace the pleated filter and the foam with new ones to maintain optimal performances.

RU Для оптимальной работы прибора заменяйте гофрированный и поролоновый фильтры каждые 6 месяцев.

PL Co 6 miesięcy należy wymienić filtr silnika i filtr piankowy na nowe, aby zadbać o optymalną wydajność urządzenia.

ET Optimaalse töö tagamiseks vahetage kurd- ja vahtfilter iga 6 kuu tagant uute vastu välja.

LV Ik pēc 6 mēnešiem nomainiet gofrēto filtru un putu materiāla filtru, lai uzturētu optimālu veiktspēju.

LT Kas 6 mėnesius pakeiskite klostuotą filtrą ir poroloninį filtrą naujais, kad prietaisas gerai veiktų.

TR Optimum performansı korumak için pilili filtreyi ve köpüğü her 6 ayda bir yenisiyle değiştirin.

KK Оңтайлы өнімділікті сақтау үшін әр 6 айда жиналмалы сүзгіні және көбікті жаңаларына ауыстырыңыз.

5.



EN Do not throw the robot in the bin. Always wear gloves and protection. Remove the 5 screws. Remove the bottom cover. Take off the battery. Unplug the battery connector.

RU Не выбрасывайте робот-пылесос вместе с бытовыми отходами. Всегда надевайте перчатки и средства защиты. Отверните 5 винтов. Снимите нижнюю крышку. Извлеките аккумулятор. Отсоедините провод аккумулятора.

PL Nie wrzucaj odkurzacza automatycznego do śmietnika. Zawsze zakładaj rękawice ochronne. Odkręć 5 śrub. Zdejmij dolną pokrywę. Wyjmij akumulator. Odłącz złącze akumulatora.

ET Ärge visake robotit olmejäätmete hulka. Kasutage alati kindaid ja kaitsevahendeid. Eemaldage 5 kruvi. Eemaldage alumine kate. Võtke aku välja. Võtke lahti aku pistik.

LV Neizmetiet robotu atkritumos. Vienmēr lietojiet cimdus un aizsarglīdzekļus. Izskrūvējiet 5 skrūves. Noņemiet apakšējo pārsegu. Izņemiet akumulatoru. Atvienojiet akumulatora savienotāju.

LT Neišmeskite roboto į šiukšliadėžę. Visuomet dėvėkite pirštines ir apsaugines priemones. Atsukite 5 varžtus. Nuimkite dugno dangtelį. Išimkite akumuliatorių. Išjunkite akumulatoriaus jungiklį iš tinklo.

TR Robotu çöp kutusuna atmayın. Daima eldiven ve koruma kullanın. 5 vidayı sökün. Alt kapağı çıkarın. Pili çıkarın. Pil bağlantı parçasını prizden çekin.

KK Роботты қоқыс жәшігіне тастамаңыз. Әрқашан қолғапты және қорғаныс құралдарын киіңіз. 5 бұранданы бұрап алыңыз. Астыңғы қақпақты алыңыз. Батареяны шешіп алыңыз. Батарея қосқышын розеткадан ажыратыңыз.



FAULT	SOLUTION
Cannot start the robot	<ul style="list-style-type: none"> Make sure the robot is connected to power supply. Make sure the battery is fully charged.
The robot suddenly stops working	<ul style="list-style-type: none"> Check whether the robot is stuck or blocked by obstacles. Check whether the battery is too low. If the problem persists, please shut it down, wait for 3 seconds, and then restart it. The appliance may be overheating : <ul style="list-style-type: none"> Stop the appliance and leave cool for at least 1 hour. If it overheats on repeated occasions, contact the Approved Services Centre.
Cannot charge the robot	<ul style="list-style-type: none"> Check whether the indicator on the charging dock is on (when the robot is not on the charging dock). If not, check that the charger is properly connected or contact an Approved services Centre to change the charger. Check whether the indicator on the charging dock is off and the indicator on the robot is flashing during charging. Wipe dust off charging electrodes with dry cloth.
The charger is getting hot	This is perfectly normal. The vacuum cleaner can remain permanently connected to the charger without any risk.
The robot cannot return to the charging dock	<ul style="list-style-type: none"> Clear the charging dock of objects within 0.5m on the left and right sides and within 1.5m ahead. Make sure that the robot starts cleaning from the charging dock without abnormal movement. When the robot is near the charging dock, it can return faster. But if the charging dock is located far away, the robot will need more time to return. Please wait during its return. Clean charging electrodes.
The cleaning schedule is not executed	<ul style="list-style-type: none"> Make sure the robot has been powered on. Set the time and schedule the time for automatic cleaning with the app. Make sure the appointment time has been set correctly. Check whether the battery level is too low to start cleaning. The robot will not start any scheduled cleaning when the task is being performed.
Suction whistling	<ul style="list-style-type: none"> Check the suction inlet for any obstruction. Empty the dust box. Clean filters. Check whether filters are wet due to water or other liquids on the floor. Let filters dry naturally thoroughly before use. The dust collector is not properly fitted : <ul style="list-style-type: none"> re-position it correctly. The intake head is clogged : <ul style="list-style-type: none"> remove the power-brush and clean it.
The rolling brush does not rotate	<ul style="list-style-type: none"> Clean the rolling brush. Check whether the rolling brush and the brush cover are installed correctly.
Abnormal action or sweep route of the robot	<ul style="list-style-type: none"> Carefully clean the sensor with dry cloth. Restart the robot.
No water released during mopping	<ul style="list-style-type: none"> Make sure there is enough water in the water tank. Check whether the mop module is installed correctly. Check whether the water outlet is blocked.
The robot cannot connect to your Wi-Fi network	Ensure that your Wi-Fi router supports 2.4GHz and 802.11 b/g/n bands as this equipment does not support 5GHz bands.



According to model: *

When the robot fails, the red indicator on the robot will blink. Please check on the App the stated error code.

Error code	Solution
Error 1: Collision bumper is stuck, please check.	The collision bumper is stuck. Please tap repeatedly to remove foreign matters. If there is no foreign matter, please relocate it and then start it.
Error 2: A wheel is stuck. Please check whether any foreign matter is stuck in the wheel, or move it to near its home position to start it.	If any wheel is stuck, please check whether any foreign matter is stuck in the wheel, or move it to near its home position to start it.
Error 3: A side brush is stuck, please check.	The side brush may be entangled with foreign matters. Please clean and restart it.
Error 4: The rolling brush is stuck. Please remove and clean it.	The rolling brush may be entangled with foreign matters. Please remove and clean it, its connections, its cover and the suction inlet.
Error 5: The robot is trapped. Please clear obstacles around.	The robot is trapped. Please clear obstacles around.
Error 6: The robot is trapped. Please move it near its home position to start it.	The robot may be suspended. Please relocate it and start. If the anti-drop sensor is too dirty, it may also cause the fault. Please wipe the anti-drop sensor to eliminate the fault.
Error 7: A wheel is suspended. Please move it to near its home position to start it.	A wheel is suspended. Please move it to near its home position to start it.
Error 8: The battery level is too low, and the robot is about to shut down automatically. Please charge it.	The battery level is too low, and the robot is about to shut down automatically. Please charge it.
Error 10: Optical flow sensor dirty, Please wipe it.	The optical flow sensor is covered by dust. Please wipe it.
Error 11: The recharge sensor is blocked. Please wipe it.	The recharge sensor is covered by dust. Please wipe it.
Error 12: The follow-wall sensor is blocked. Please wipe it.	The follow-wall sensor is blocked. Please wipe it.
Error 13: The robot is tilted. Please put the robot on the horizontal ground to start.	The robot is tilted during startup. Please put the robot on the horizontal ground to start.
Error 14: Please install the dust box and filters back.	Please install the dust box and filters back, and make sure that filters and the dust box are installed in place. Then please restart the robot.
Error 17: Restricted area detected. Please relocate it to start.	The robot is too close to a restricted area during starting. Please relocate it to start.
Error 18: The laser cover is stuck. Please check.	The pressure sensor for laser cover is pressed or stuck. Please relocate it to start.
Error 19: The laser sensor is stuck or twisted, please check.	The laser distance sensor is stuck by foreign matter. Please clear it.
Error 20: The laser sensor may be blocked, please check.	The laser distance sensor is blocked, please clear the blocking. Too spacious environment and multi-reflection environment such as metal mirrors also affect the normal operation of a laser distance sensor. Please relocate it to art.
Error 21: Please clear obstacles around the charging dock.	The robot may be stuck or trapped. Please clear obstacles around the robot.



Error W1: Battery abnormal. Please consult the instructions or APP.	Please open the battery compartment, check whether the battery is properly connected, and try to restart the robot. The battery temperature is too high or too low. Please wait for the battery temperature to be normal (0 °C~40 °C/32 °F~104 °F) before use. If the error persists, please contact our Service Department.
Error W2: Wheel module abnormal. Please consult the instructions or APP.	Please check whether any foreign matter is stuck in a wheel and try to restart the robot. If the error persists, please contact our Service Department.
Error W3: Side brush module abnormal. Please consult the instructions or APP.	Please check whether any foreign matter is stuck in a side brush and try to restart the robot. If the error persists, please contact our Service Department.
Error W4: Rolling brush abnormal. Please consult the instructions or APP.	Please remove and clean it, its connections, its cover and the suction inlet. Please try to restart the robot after cleaning. If the error persists, please contact our Service Department.
*Error W5: Water pump abnormal. Please consult the instructions or APP.	Please clean the water tank, water pump connections on the tank and water pump connections on the robot, the water outlet at the robot bottom, and check the mop module. Please try to restart the robot with all modules installed back after cleaning. If the error persists, please contact our Service Department.
Error W6: Laser sensor abnormal. Please consult the instructions or APP.	Please check the laser sensor for foreign matter and try to restart the robot after cleaning. If the error persists, please contact our Service Department.
Error W7: Fan abnormal. Please consult the instructions or APP.	Please check whether any foreign matter is stuck in the fan and try to restart the robot. Please clean the dust box and filters and try to restart the robot. If the error persists, please contact our Service Department.



НЕИСПРАВНОСТЬ	РЕШЕНИЕ
Не удается запустить робот-пылесос	<ul style="list-style-type: none"> Убедитесь, что робот-пылесос подключен к источнику питания. Убедитесь, что аккумулятор полностью заряжен.
Робот-пылесос внезапно перестал работать	<ul style="list-style-type: none"> Убедитесь, что робот-пылесос не зажат между предметами, и его путь не заблокирован препятствиями. Проверьте, достаточно ли заряда аккумулятора. Если проблема не устранена, выключите устройство, подождите 3 секунды, а затем перезапустите. Возможно, устройство перегрелось: <ul style="list-style-type: none"> – Выключите устройство и дайте ему остыть не менее часа. – В случае систематического перегрева обратитесь в авторизованный сервисный центр.
зарядной док-станции)	<ul style="list-style-type: none"> Проверьте, горит ли индикатор на зарядной док-станции (когда робот-пылесос находится не на зарядной док-станции). Если индикатор не горит, проверьте правильность подключения зарядного устройства или обратитесь в авторизованный сервисный центр для его замены. Проверьте, потухает ли индикатор на зарядной док-станции во время зарядки, и начинает ли индикатор на роботе-пылесосе мигать. Вытрите пыль с зарядных электродов сухой тканью.
Зарядное устройство нагревается	Это совершенно нормально. Пылесос может быть все время подключен к зарядному устройству без какого-либо риска.
Робот-пылесос не может вернуться в зарядную док-станцию	<ul style="list-style-type: none"> Уберите от зарядной док-станции все посторонние предметы на расстоянии 0,5 м с левой и правой стороны и на расстоянии 1,5 м спереди. Убедитесь, что робот-пылесос начинает уборку от зарядной док-станции, двигаясь по нормальной траектории. Когда робот-пылесос находится рядом с зарядной док-станцией, он может вернуться быстрее. Но если док-станция расположена далеко, роботу-пылесосу потребуется больше времени для возврата. Подождите, пока пылесос вернется. Очистите зарядные электроды.
График уборки не соблюдается	<ul style="list-style-type: none"> Убедитесь, что робот-пылесос включен. Установите время и запланируйте время автоматической уборки с помощью приложения. убедитесь, что время проведения уборки установлено правильно. Проверьте, достаточно ли заряда аккумулятора для запуска уборки. Робот-пылесос не начнет запланированную уборку во время выполнения другого задания.
Свист при всасывании	<ul style="list-style-type: none"> Проверьте всасывающее отверстие на наличие засоров. Очистите пылесборник. Очистите фильтры. Убедитесь, что фильтры не намочили от воды или других жидкостей на полу. Перед использованием дайте фильтрам высохнуть естественным образом. Пылесборник установлен неправильно: <ul style="list-style-type: none"> - установите его правильно. Впускная головка засорена: <ul style="list-style-type: none"> - снимите электрическую щетку и очистите ее.
Вращающаяся щетка не вращается	<ul style="list-style-type: none"> Очистите вращающуюся щетку. Убедитесь, что вращающаяся щетка и крышка щетки установлены правильно.
Некорректная работа или хаотичный маршрут уборки	<ul style="list-style-type: none"> Аккуратно очистите датчик сухой тканью. Перезапустите робот-пылесос.
Во время мытья полов не поступает вода	<ul style="list-style-type: none"> Убедитесь, что в резервуаре для воды достаточно воды. Проверьте правильность установки модуля для влажной уборки. Проверьте, не засорено ли отверстие для выпуска воды.
Робот-пылесос не может подключиться к сети Wi-Fi	Убедитесь, что маршрутизатор Wi-Fi поддерживает диапазоны 2,4 ГГц и 802.11 b/g/n, так как данное устройство не поддерживает диапазоны 5 ГГц.



В зависимости от модели: *

Если с роботом возникает какая-то проблема, на нем начинает мигать красный индикатор. Поищите в приложении указанный код ошибки.

Код ошибки	Решение
Ошибка 1. Бампер заклинило, проверьте его.	Заклинило бампер. Слегка постучите по нему несколько раз, чтобы удалить посторонние предметы. Если внутри не оказалось посторонних предметов, передвиньте устройство и запустите.
Ошибка 2. Колесо заклинило. Проверьте, не застрял ли в колесе какой-либо посторонний предмет, или перенесите устройство в исходное положение, чтобы запустить.	Если одно из колес заклинило, проверьте, не застрял ли в нем какой-либо посторонний предмет, или перенесите устройство в исходное положение, чтобы запустить.
Ошибка 3. Боковую щетку заклинило, проверьте ее.	Боковая щетка может быть заблокирована попавшими в нее посторонними предметами. Очистите и перезапустите.
Ошибка 4. Вращающуюся щетку заклинило. Снимите и очистите ее.	Вращающаяся щетка может быть заблокирована попавшими в нее посторонними предметами. Снимите и очистите ее, ее соединения, крышку и всасывающее отверстие
Ошибка 5. Робот-пылесос застрял. Устраните препятствия вокруг устройства.	Робот-пылесос застрял. Устраните препятствия вокруг устройства.
Ошибка 6. Робот-пылесос застрял. Перенесите его в исходное положение, чтобы перезапустить.	Робот-пылесос может находиться на весу. Передвиньте его и запустите. Если датчик защиты от падения слишком загрязнен, это также может привести к возникновению этой неисправности. Протрите датчик защиты от падения, чтобы устранить неисправность.
Ошибка 7. Колесо находится на весу. Чтобы запустить устройство, перенесите его в исходное положение.	Колесо находится на весу. Чтобы запустить устройство, перенесите его в исходное положение.
Ошибка 8. Уровень заряда аккумулятора слишком низкий, и робот-пылесос скоро выключится автоматически. Зарядите аккумулятор.	Уровень заряда аккумулятора слишком низкий, и робот-пылесос скоро выключится автоматически. Зарядите аккумулятор.
Ошибка 10. Оптический датчик светового потока загрязнен, протрите его.	Оптический датчик светового потока покрыт пылью. Протрите его.
Ошибка 11. Датчик зарядки заблокирован. Протрите его.	Датчик зарядки покрыт пылью. Протрите его.
Ошибка 12. Датчик следования вдоль стен заблокирован. Протрите его.	Датчик следования вдоль стен заблокирован. Протрите его.
Ошибка 13. Робот-пылесос находится под наклоном. Для запуска установите робот-пылесос на горизонтальную поверхность.	Робот-пылесос находится под наклоном во время запуска. Для запуска установите робот-пылесос на горизонтальную поверхность.
Ошибка 14. Установите пылесборник и фильтры на место.	Установите пылесборник и фильтры на место и убедитесь, что они установлены верно. Затем перезапустите робот-пылесос.
Ошибка 17. Близость к запретной зоне. Передвиньте устройство, чтобы запустить.	Во время запуска робот-пылесос находится слишком близко к запретной зоне. Передвиньте устройство, чтобы запустить.
Ошибка 18. Крышку лазера заклинило. Проверьте.	Давление на датчик давления крышки лазера или его заклинивание. Передвиньте устройство, чтобы запустить.
Ошибка 19. Лазерный датчик заклинило или он перекошен, проверьте его положение.	Лазерный датчик расстояния заклинило в результате попадания посторонних предметов. Очистите его.
Ошибка 20. Лазерный датчик может быть заблокирован, проверьте его состояние.	Лазерный датчик расстояния заблокирован, удалите то, что его блокирует. Слишком просторное помещение и присутствие большого количества отражающих поверхностей, например металлических зеркал, также влияют на нормальную работу лазерного датчика расстояния. Передвиньте устройство, чтобы запустить.
Ошибка 21. Устраните препятствия вокруг зарядной док-станции.	Возможно, робот-пылесос заблокирован препятствиями или застрял. Устраните препятствия вокруг робота-пылесоса.



Ошибка W1. Некорректная работа аккумулятора. См. инструкции или ПРИЛОЖЕНИЕ.	Откройте аккумуляторный отсек, проверьте правильность подключения аккумулятора и попробуйте перезапустить робот-пылесос. Температура аккумулятора слишком высокая или слишком низкая. Перед использованием подождите, пока температура аккумулятора не достигнет нормального уровня (0 °C~40 °C). Если ошибка не устранена, обратитесь в наш отдел обслуживания.
Ошибка W2. Некорректная работа колесного модуля. См. инструкции или ПРИЛОЖЕНИЕ.	Проверьте, не застрял ли в колесе какой-либо посторонний предмет, и попробуйте перезапустить робот-пылесос. Если ошибка не устранена, обратитесь в наш отдел обслуживания.
Ошибка W3. Некорректная работа модуля боковой щетки. См. инструкции или ПРИЛОЖЕНИЕ.	Проверьте, не застрял ли в боковой щетке какой-либо посторонний предмет, и попробуйте перезапустить робот-пылесос. Если ошибка не устранена, обратитесь в наш отдел обслуживания.
Ошибка W4. Некорректная работа вращающейся щетки. См. инструкции или ПРИЛОЖЕНИЕ.	Снимите и очистите ее, ее соединения, крышку и всасывающее отверстие. Попробуйте перезапустить робот-пылесос после очистки. Если ошибка не устранена, обратитесь в наш отдел обслуживания.
*Ошибка W5. Некорректная работа водяного насоса. См. инструкции или ПРИЛОЖЕНИЕ.	Очистите резервуар для воды, соединения водяного насоса на роботе-пылесосе, отверстие для выпуска воды в нижней части робота-пылесоса и проверьте модуль швабры. После очистки установите все модули на место и попробуйте перезапустить робот-пылесос. Если ошибка не устранена, обратитесь в наш отдел обслуживания.
Ошибка W6. Некорректная работа лазерного датчика. См. инструкции или ПРИЛОЖЕНИЕ.	Проверьте, нет ли на лазерном датчике на инородных частиц, и попробуйте перезапустить робот-пылесос после очистки. Если ошибка не устранена, обратитесь в наш отдел обслуживания.
Ошибка W7. Некорректная работа вентилятора. См. инструкции или ПРИЛОЖЕНИЕ.	Проверьте, не застрял ли в вентиляторе какой-либо посторонний предмет, и попробуйте перезапустить робот-пылесос. Очистите пылесборник и фильтры и попытайтесь перезапустить робот-пылесос. Если ошибка не устранена, обратитесь в наш отдел обслуживания.



PROBLEM	ROZWIĄZANIE
Nie można uruchomić odkurzacza automatycznego	<ul style="list-style-type: none"> Upewnij się, że odkurzacz jest podłączony do zasilania. Upewnij się, że akumulator jest w pełni naładowany.
Odkurzacz automatyczny nagle przestaje działać	<ul style="list-style-type: none"> Sprawdź, czy odkurzacz nie utknął lub nie został zablokowany przez przeszkody. Sprawdź, czy poziom naładowania akumulatora nie jest zbyt niski. Jeśli problem nadal występuje, wyłącz odkurzacz, poczekaj 3 sekundy i uruchom go ponownie. Urządzenie może być przegrzane: <ul style="list-style-type: none"> Wyłącz urządzenie i zostaw je w chłodnym miejscu na co najmniej godzinę. W przypadku częstego przegrzewania urządzenia należy skontaktować się z upoważnionym punktem serwisowym.
Nie można naładować odkurzacza automatycznego:	<ul style="list-style-type: none"> Sprawdź, czy kontrolka na stacji dokującej się świeci (gdy odkurzacz nie znajduje się w stacji dokującej). Jeśli nie, sprawdź, czy ładowarka jest prawidłowo podłączona, lub skontaktuj się z upoważnionym punktem serwisowym, aby zmienić ładowarkę. Sprawdź, czy kontrolka na stacji dokującej jest zgaszona, a kontrolka na odkurzaczu miga w trakcie ładowania. Zetrzyj kurz z elektrod ładujących, używając suchej szmatki.
Ładowarka się nagrzewa	Jest to całkowicie normalne. Odkurzacz może być stale podłączony do ładowarki; jest to w pełni bezpieczne.
Odkurzacz automatyczny nie może powrócić do stacji dokującej	<ul style="list-style-type: none"> Odsuń objekty znajdujące się w odległości do 0,5 m na lewo i prawo od stacji dokującej oraz do 1,5 m przed nią. Upewnij się, że odkurzacz rozpoczyna sprzątkanie ze stacji dokującej bez nieprawidłowych ruchów. Gdy odkurzacz znajduje się w pobliżu stacji dokującej, może przyspieszyć. Jeśli jednak stacja dokująca znajduje się daleko, odkurzacz będzie potrzebował więcej czasu, by powrócić. Poczekaj na jego powrót. Wyczyść elektrody ładujące.
Odkurzacz nie pracuje zgodnie z harmonogramem sprzątkania	<ul style="list-style-type: none"> Upewnij się, że odkurzacz jest naładowany. Wyznacz czas i ustaw harmonogram automatycznego sprzątkania, korzystając z aplikacji. Upewnij się, że prawidłowo ustawiono czas sesji sprzątkania. Sprawdź, czy poziom naładowania akumulatora nie jest zbyt niski, by rozpocząć sprzątkanie. Odkurzacz nie rozpocznie zaplanowanego sprzątkania w trakcie wykonywanego zadania.
Gwizd podczas ssania	<ul style="list-style-type: none"> Sprawdź, czy wlot ssący nie jest zablokowany. Opróżnij pojemnik na kurz. Wyczyść filtry. Sprawdź, czy filtry nie są mokre z powodu wody lub innych płynów rozlanych na podłodze. Pozostaw filtry do całkowitego wyschnięcia przed ponownym użyciem. Pojemnik na kurz nie jest prawidłowo zamontowany: <ul style="list-style-type: none"> zamontuj go prawidłowo. Wlot ssący jest zatkany: <ul style="list-style-type: none"> wyjmij elektroszczotkę i wyczyść ją.
Szczotka centralna nie obraca się	<ul style="list-style-type: none"> Wyczyść szczotkę. Sprawdź, czy szczotka i pokrywa szczotki są prawidłowo zamontowane.
Nieprawidłowe działanie lub trasa sprzątkania robota	<ul style="list-style-type: none"> Ostrożnie wyczyść czujnik suchą szmatką. Uruchom ponownie odkurzacz.
W trakcie mopowania nie jest uwalniana woda	<ul style="list-style-type: none"> Upewnij się, że w zbiorniku na wodę znajduje się wystarczająco dużo wody. Sprawdź, czy nakładka mopująca jest prawidłowo zamontowana. Sprawdź, czy wylot wody nie jest zablokowany.
Robot nie może połączyć się z siecią Wi-Fi	Upewnij się, że Twój router Wi-Fi obsługuje pasma 2,4 GHz oraz 802,11 b/g/n, gdyż to urządzenie nie obsługuje pasm 5 GHz.



Odpowiednio do modelu: *

Gdy odkurzacz się zepsuje, czerwona kontrolka odkurzacza zacznie migać. Sprawdź w aplikacji podany kod błędu.

Kod błędu	Rozwiązanie
Błąd 1: Zderzak antykolizyjny zablokował się, sprawdź to.	Zderzak antykolizyjny zablokował się. Postukaj kilka razy, by usunąć blokujące elementy. Jeśli brak takich elementów, przenieś urządzenie w inne miejsce i ponownie uruchom.
Błąd 2: Koło zablokowało się. Sprawdź, czy w kole nie utknęły żadne elementy, lub przenieś urządzenie w pobliże pozycji wyjściowej, by je ponownie uruchomić.	Jeśli którekolwiek z kół zablokowało się, sprawdź, czy w kole nie utknęły żadne elementy, lub przenieś urządzenie w pobliże pozycji wyjściowej, by je ponownie uruchomić.
Błąd 3: Szczotka boczna zablokowała się, sprawdź to.	W szczotkę boczną mogły zaplątać się niechciane elementy. Wyczyść szczotkę i uruchom ponownie urządzenie.
Błąd 4: Szczotka centralna jest zablokowana. Wyjmij ją i wyczyść.	W szczotkę centralną mogły zaplątać się niechciane elementy. Wyjmij ją i wyczyść szczotkę, jej złącza, pokrywę i wlot ssący.
Błąd 5: Odkurzacz automatyczny utknął. Usuń przeszkody wokół odkurzacza.	Odkurzacz automatyczny utknął. Usuń przeszkody wokół odkurzacza.
Błąd 6: Odkurzacz automatyczny utknął. Przenieś go bliżej położenia wyjściowego, by uruchomić ponownie.	Być może odkurzacz automatyczny zawisł na przeszkodzie. Przenieś go i uruchom ponownie. Jeśli czujnik zapobiegający przed upadkiem jest zbyt brudny, może również sygnalizować błąd. Wytrzyj czujnik zapobiegający przed upadkiem, aby wyeliminować błąd.
Błąd 7: Koło jest zawieszona. Przenieś urządzenie bliżej położenia wyjściowego, by je uruchomić.	Koło jest zawieszona. Przenieś urządzenie bliżej położenia wyjściowego, by je uruchomić.
Błąd 8: Poziom naładowania akumulatora jest zbyt niski, odkurzacz automatyczny wyłączy się automatycznie. Naładuj odkurzacz.	Poziom naładowania akumulatora jest zbyt niski, odkurzacz automatyczny wyłączy się automatycznie. Naładuj odkurzacz.
Błąd 10: Optyczny czujnik przepływu jest brudny. Wytrzyj czujnik.	Optyczny czujnik przepływu jest pokryty kurzem. Wytrzyj czujnik.
Błąd 11: Czujnik ponownego naładowania jest zablokowany. Wytrzyj czujnik.	Czujnik ponownego naładowania jest pokryty kurzem. Wytrzyj czujnik.
Błąd 12: Czujnik wykrywania ścian jest zablokowany. Wytrzyj czujnik.	Czujnik wykrywania ścian jest zablokowany. Wytrzyj czujnik.
Błąd 13: Odkurzacz automatyczny jest uniesiony. Umieść odkurzacz na poziomym podłożu, by rozpocząć sprzątanie.	Odkurzacz automatyczny jest przechylony przy uruchomieniu. Umieść odkurzacz na poziomym podłożu, by rozpocząć sprzątanie.
Błąd 14: Zamontuj z powrotem pojemnik na kurz i filtry.	Zamontuj z powrotem pojemnik na kurz i filtry i upewnij się, że filtry i pojemnik na kurz są odpowiednio zamontowane. Następnie uruchom ponownie odkurzacz.
Błąd 17: Wykryto obszar zakazany. Przenieś urządzenie w inne miejsce, by rozpocząć sprzątanie.	Przy rozpoczęciu pracy odkurzacz automatyczny znajduje się zbyt blisko obszaru zakazanego. Przenieś urządzenie w inne miejsce, by rozpocząć sprzątanie.
Błąd 18: Pokrywa lasera zacięła się. Sprawdź to.	Czujnik nacisku przy pokrywie lasera jest wciśnięty lub zablokowany. Przenieś urządzenie w inne miejsce, by rozpocząć sprzątanie.
Błąd 19: Czujnik laserowy utknął lub jest wykręcony, sprawdź to.	Laserowy czujnik odległości jest zablokowany niechcianym elementem. Usuń go.
Błąd 20: Czujnik laserowy może być zablokowany, sprawdź to.	Laserowy czujnik odległości jest zablokowany, odblokuj czujnik. Zbyt przestronne otoczenie i otoczenie z wieloma odbłaskami, na przykład z metalowymi lustrami, również wpływają na prawidłowe działanie laserowego czujnika odległości. Przenieś urządzenie w inne miejsce, by rozpocząć sprzątanie.
Błąd 21: Usuń przeszkody wokół stacji dokującej.	Być może odkurzacz automatyczny utknął. Usuń przeszkody wokół odkurzacza.



Błąd W1: Nieprawidłowe działanie akumulatora. Zapoznaj się z instrukcją lub aplikacją.	Otwórz komorę akumulatora, sprawdź, czy akumulator jest prawidłowo podłączony i spróbuj ponownie uruchomić odkurzacz automatyczny. Temperatura akumulatora jest zbyt wysoka lub zbyt niska. Poczekaj, aż temperatura akumulatora znajdzie się w prawidłowym przedziale (0°C~40°C/32°F~104°F), zanim ponownie skorzystasz z urządzenia. Jeśli błąd nadal występuje, skontaktuj się z naszym działem obsługi.
Błąd W2: Nieprawidłowe działanie modułu koła. Zapoznaj się z instrukcją lub aplikacją.	Sprawdź, czy w kole nie utknęły żadne niechciane elementy, i spróbuj ponownie uruchomić odkurzacz. Jeśli błąd nadal występuje, skontaktuj się z naszym działem obsługi.
Błąd W3: Nieprawidłowe działanie modułu szczotki bocznej. Zapoznaj się z instrukcją lub aplikacją.	Sprawdź, czy w szczotce bocznej nie utknęły żadne niechciane elementy, i spróbuj ponownie uruchomić odkurzacz automatyczny. Jeśli błąd nadal występuje, skontaktuj się z naszym działem obsługi.
Błąd W4: Nieprawidłowe działanie szczotki centralnej. Zapoznaj się z instrukcją lub aplikacją.	Wyjmij ją i wyczyść szczotkę, jej złącza, pokrywę i wlot ssący. Spróbuj ponownie uruchomić odkurzacz automatyczny po wyczyszczeniu. Jeśli błąd nadal występuje, skontaktuj się z naszym działem obsługi.
*Błąd W5: Nieprawidłowe działanie pompy wody. Zapoznaj się z instrukcją lub aplikacją.	Wyczyść zbiornik na wodę, złącza pompy wody w zbiorniku oraz złącza pompy wody w odkurzaczu, wylot wody na spodzie odkurzacza i sprawdź moduł mopa. Spróbuj ponownie uruchomić odkurzacz automatyczny ze wszystkimi modułami zamontowanymi ponownie po czyszczeniu. Jeśli błąd nadal występuje, skontaktuj się z naszym działem obsługi.
Błąd W6: Nieprawidłowe działanie czujnika laserowego. Zapoznaj się z instrukcją lub aplikacją.	Sprawdź, czy czujnik laserowy nie jest zablokowany niechcianym elementem, i spróbuj ponownie uruchomić odkurzacz po jego wyczyszczeniu. Jeśli błąd nadal występuje, skontaktuj się z naszym działem obsługi.
Błąd W7: Nieprawidłowe działanie wentylatora. Zapoznaj się z instrukcją lub aplikacją.	Sprawdź, czy w wentylatorze nie utknęły żadne niechciane elementy, i spróbuj ponownie uruchomić odkurzacz. Wyczyść pojemnik na kurz oraz filtry i spróbuj ponownie uruchomić odkurzacz. Jeśli błąd nadal występuje, skontaktuj się z naszym działem obsługi.



TÕRGE	LAHENDUS
Robot ei käivitu	<ul style="list-style-type: none"> • Veenduge, et robot on toiteallikaga ühendatud. • Veenduge, et aku on täis laetud.
Robot lõpetab järsku töötamise	<ul style="list-style-type: none"> • Kontrollige, kas robot on kinni jäänud või selle liikumisteel on takistusi. • Kontrollige, kas aku on tühi. • Kui probleem püsib, lülitage robot välja, oodake 3 sekundit ja käivitage uuesti. • Seade võib olla üle kuumenenud: <ul style="list-style-type: none"> - lülitage seade välja ning laske vähemalt 1 tund jahtuda; - kui ülekuumenemine kordub, siis võtke ühendust volitatud teeninduskeskusega.
Roboti akut ei saa laadida	<ul style="list-style-type: none"> • Vaadake, kas laadimisdoki indikaator põleb (kui robot ei asu laadimisdokis). • Kui mitte, kontrollige, kas laadija on korrektselt ühendatud või võtke laadija vahetamiseks ühendust volitatud teeninduskeskusega. • Kontrollige laadimise ajal, kas laadimisdoki indikaator on kustunud ja roboti indikaator vilgub. • Puhastage laadimiselektroodid kuiva lapiga tolmust.
Laadija kuumeneb	See on täiesti normaalne. Tolmuimeja võib igasuguse riskita püsivalt laadijasse jääda.
Robot ei pöördu laadimisdokki tagasi	<ul style="list-style-type: none"> • Jätke laadimisdoki vasakule ja paremale küljele 0,5 m ja ette 1,5 m vaba ruumi. • Veenduge, et roboti liikumine laadimisdokist koristamist alustades on normaalne. • Robot suudab kiiremini tagasi pöörduda, kui see asub laadimisdoki lähedal. Kui laadimisdoki on kaugel, vajab robot tagasipöördumiseks rohkem aega. Oodake, kuni see tagasi jõuab. • Puhastage laadimiselektroode.
Robot ei järgi koristusgraafikut	<ul style="list-style-type: none"> • Veenduge, et robot on sisse lülitatud. • Seadistage kellaage ja sisestage rakenduses automaatse koristamise graafik. • Veenduge, et graafiku ajad on õigesti sisestatud. • Kontrollige, kas aku on koristamise alustamiseks liiga tühi. • Robot ei alusta graafikujärgset koristust, kui samal ajal on pooleli mõni muu toiming.
Vilistav heli imemisel	<ul style="list-style-type: none"> • Kontrollige, kas imemisavas on ummistusi. • Tühjendage tolmuast. • Puhastage filtrid. • Kontrollige, kas filtrid on põrandale sattunud vee või muude vedelike tõttu märjad. Laske filtritel enne kasutamist õhu käes kuivada. • Tolmukoguja ei ole korralikult paigaldatud: <ul style="list-style-type: none"> - paigutage see õigesti kohale. • Sissevõtupea on ummistunud: <ul style="list-style-type: none"> - eemaldage mootorhari ja puhastage seda.
Pöörlev hari ei pöörle	<ul style="list-style-type: none"> • Puhastage pöörlevat harja. • Kontrollige, kas pöörlev hari ja harjakate on õigesti paigaldatud.
Roboti tegevus või koristusmarsruut on ebatavaline	<ul style="list-style-type: none"> • Puhastage andurit hoolikalt kuiva lapiga. • Taaskäivitage robot.
Märgpuhastuse ajal ei tule robotist vett	<ul style="list-style-type: none"> • Veenduge, et veepaagis on piisavalt vett. • Kontrollige, kas mopimoodul on õigesti paigaldatud. • Kontrollige, kas veeava on ummistunud.
Robot ei suuda WiFi-võrguga ühendust luua	Veenduge, et teie WiFi-võrgu ruuter töötab 2,4 GHz ja 802.11 b/g/n sagedusalas, sest seade ei toeta 5 GHz sagedusala.



Vastavalt mudelile *

Roboti tõrke korral hakkab selle punane indikaator vilkuma. Vaadake rakendusest vastavat veakoodi.

Veakood	Lahendus
Viga 1: pörkelaba on kinni jäänud, vaja kontrollida.	Pörkelaba on kinni jäänud. Koputage seda korduvalt, et eemaldada võõrkehaid. Kui võõrkehaid ei ole, pange see oma kohale tagasi ja käivitage robot.
Viga 2: ratas on kinni jäänud. Kontrollige, kas ratta külge on jäänud võõrkehaid, või viige robot käivitamiseks laadimisdoki juurde.	Kui ratas on kinni jäänud, siis kontrollige, kas ratta külge on jäänud võõrkehaid, või viige robot käivitamiseks laadimisdoki juurde.
Viga 3: külghari on kinni jäänud, vaja kontrollida.	Võõrkehaid võivad olla ümber külgharja keerdunud. Puhastage ja taaskäivitage.
Viga 4: pöörlev hari on kinni jäänud. Võtke välja ja puhastage.	Võõrkehaid võivad olla ümber pöörleva harja keerdunud. Võtke hari välja ning puhastage seda, selle ühenduskohti, katet ja imemisava.
Viga 5: robot on kinni jäänud. Eemaldage ümbritsevad takistused.	Robot on kinni jäänud. Eemaldage ümbritsevad takistused.
Viga 6: robot on kinni jäänud. Viige robot käivitamiseks laadimisdoki juurde.	Robot võib olla jäänud languse kohale. Asetage see teise kohta ja käivitage. See tõrge võib tekkida ka siis, kui kukkumiskaitse andur on liiga määrdunud. Tõrke kõrvaldamiseks puhastage kukkumiskaitse andur.
Viga 7: ratas on õhku jäänud. Viige robot käivitamiseks laadimisdoki juurde.	Ratas on õhku jäänud. Viige robot käivitamiseks laadimisdoki juurde.
Viga 8: aku tase on liiga madal ja robot lülitub automaatselt välja. Laadige akut.	Aku tase on liiga madal ja robot lülitub automaatselt välja. Laadige akut.
Viga 10: optiline vooluandur on määrdunud, puhastage seda.	Optiline vooluandur on tolmu kaetud. Puhastage seda.
Viga 11: laadimisandur on kaetud. Puhastage seda.	Laadimisandur on tolmu kaetud. Puhastage seda.
Viga 12: seina järgimise andur on kaetud. Puhastage seda.	Seina järgimise andur on kaetud. Puhastage seda.
Viga 13: robot on kallutatud. Asetage robot käivitamiseks horisontaalpinnale.	Robot on käivitamise ajal kaldu. Asetage robot käivitamiseks horisontaalpinnale.
Viga 14: pange tolmuast ja filtrid tagasi.	Pange tolmuast ja filtrid tagasi ning veenduge, et filtrid ja tolmuast on õigesti kohale asetatud. Seejärel taaskäivitage robot.
Viga 17: tuvastati piiratud ala. Asetage robot käivitamiseks teise kohta.	Robot on käivitamise ajal liiga lähedal piiratud alale. Asetage robot käivitamiseks teise kohta.
Viga 18: laseri kate on kinni jäänud. Kontrollige.	Laseri kate surveandur on alla vajutatud või kinni jäänud. Asetage robot käivitamiseks teise kohta.
Viga 19: laserandur on kaetud või viltu, vaja kontrollida.	Võõrkehaid katavad laserkaugusandurit. Eemaldage need.
Viga 20: laserandur võib olla blokeeritud, vaja kontrollida.	Laserkaugusanduri töös võib tõrkeid põhjustada ka liiga suur ruum või rohketes peegeldustega, nt peegeldavate metallpindadega keskkond. Asetage robot käivitamiseks teise kohta.
Viga 21: eemaldage laadimisdoki ümbert takistused.	Robot võib olla kinni jäänud. Eemaldage roboti ümber takistused.



Viga W1: aku viga. Lugege teavet kasutusjuhendist või rakendusest.	Avage akusektsioon ja kontrollige, kas aku on õigesti ühendatud, seejärel proovige robotit taaskäivitada. Aku temperatuur võib olla liiga kõrge või madal. Oodake enne kasutamist, kuni aku temperatuur jõuab normtasemeni (0 °C~40 °C/32 °F~104 °F). Vea püsimise korral võtke ühendust meie teenindusosakonnaga.
Viga W2: rattamooduli viga. Lugege teavet kasutusjuhendist või rakendusest.	Kontrollige, kas ratta külge on jäänud võõrkehasid ja proovige robotit taaskäivitada. Vea püsimise korral võtke ühendust meie teenindusosakonnaga.
Viga W3: külgharja mooduli viga. Lugege teavet kasutusjuhendist või rakendusest.	Kontrollige, kas külgharja külge on jäänud võõrkehasid ja proovige robotit taaskäivitada. Vea püsimise korral võtke ühendust meie teenindusosakonnaga.
Viga W4: pöörleva harja viga. Lugege teavet kasutusjuhendist või rakendusest.	Võtke hari välja ning puhastage seda, selle ühenduskohti, katet ja imemisava. Pärast puhastamist proovige robotit taaskäivitada. Vea püsimise korral võtke ühendust meie teenindusosakonnaga.
*Viga W5: veepumba viga. Lugege teavet kasutusjuhendist või rakendusest.	Puhastage veepaaki, paagil ja robotil asuvaid veepumba ühendusi ja roboti põhja all asuvat vee väljalaskeava ning kontrollige mopimoodulit. Pärast puhastamist paigaldage kõik moodulid tagasi ja proovige robotit taaskäivitada. Vea püsimise korral võtke ühendust meie teenindusosakonnaga.
Viga W6: laseranduri viga. Lugege teavet kasutusjuhendist või rakendusest.	Kontrollige, kas laseranduri ees on võõrkehasid ja proovige pärast puhastamist robotit taaskäivitada. Vea püsimise korral võtke ühendust meie teenindusosakonnaga.
Viga W7: ventilatori viga. Lugege teavet kasutusjuhendist või rakendusest.	Kontrollige, kas ventilatorisse on kinni jäänud võõrkehasid ja proovige robotit taaskäivitada. Puhastage tolmukast ja filtrid ning proovige robotit taaskäivitada. Vea püsimise korral võtke ühendust meie teenindusosakonnaga.



KĻŪDA	RISINĀJUMS
Robotu nevar ieslēgt	<ul style="list-style-type: none"> Pārlicinieties, ka robots ir pievienots strāvas apgādei. Pārlicinieties, ka akumulators ir pilnībā uzlādēts.
Robots pēkšņi pārstāj darboties	<ul style="list-style-type: none"> Pārbaudiet, vai robots nav iestrēdzis vai iesprūdis aiz priekšmetiem. Pārbaudiet, vai akumulatora uzlādes līmenis nav pārāk zems. Ja problēmu neizdodas novērst, izslēdziet robotu, nogaidiet 3 sekundes un restartējiet. Iespējams, ka ierice ir pārkarsusi: <ul style="list-style-type: none"> izslēdziet ierīci un ļaujiet tai vismaz 1 stundu atdzist; ja pārkaršana atkārtojas, sazinieties ar pilnvarotu servisa centru.
Robotu nevar uzlādēt	<ul style="list-style-type: none"> Pārbaudiet, vai indikators uzlādes dokstacijā ir ieslēgts (kad robots neatrodas uzlādes dokstacijā). Ja tā nav, pārbaudiet, vai lādētājs ir pareizi savienots, vai vērsieties pilnvarotā servisa centrā, lai nomainītu lādētāju. Pārbaudiet, vai uzlādes laikā indikators uzlādes dokstacijā ir izslēgts un robota indikators mirgo. Ar sausu drānu noslaukiet putekļus no uzlādes elektrodiem.
Lādētājs uzkarst	Tā ir normāla parādība. Putekļsūcējs var ilgstoši palikt savienots ar lādētāju, neradot nekādu risku.
Robots nespēj atgriezties uzlādes dokstacijā	<ul style="list-style-type: none"> Noņemiet visus priekšmetus, kas atrodas uzlādes dokstācijas apkārtnē: 0,5 m attālumā kreisajā un labajā pusē un 1,5 m attālumā tieši priekšā. Pārlicinieties, ka robots sāk tīrīšanu no uzlādes dokstācijas, neveicot neparastas kustības. Kad robots atrodas uzlādes dokstācijas tuvumā, tas var ātrāk atgriezties. Ja uzlādes dokstacija atrodas tālu, robotam nepieciešams ilgāks laiks, lai atgrieztos. Nogaidiet, līdz tas atgriežas. Notīriet uzlādes elektrodus.
Netiek izpildīts tīrīšanas darbu grafiks	<ul style="list-style-type: none"> Pārlicinieties, ka robots ir ieslēgts. Ar lietotni iestatiet laiku un iepilnojiet automātiskās tīrīšanas laika plānu. Pārlicinieties, ka iepilnātais laiks ir iestatīts pareizi. Pārbaudiet, vai akumulatora uzlādes līmenis nav pārāk zems tīrīšanas uzsākšanai. Robots neuzsāks iepilnāto tīrīšanu, ja šai laikā tiek izpildīts uzdevums.
Iesūkšana rada svilpojošus trokšņus	<ul style="list-style-type: none"> Pārbaudiet, vai iesūkšanas iepilnē nav kādu nosprostojumu. Iztukšojiet putekļu tvertni. Iztīriet filtrus. Pārbaudiet, vai uz grīdas izlijuša ūdens vai citu šķidrumu dēļ filtri nav mitri. Pirms lietošanas ļaujiet filtriem dabīgi un pilnībā izžūt. Putekļu savācējs nav pareizi ievietots: <ul style="list-style-type: none"> ievietojiet to pareizi. Iepilnē galva ir aizsērējusi: <ul style="list-style-type: none"> noņemiet elektrisko birsti un notīriet to.
Rotējošā birste nerotē	<ul style="list-style-type: none"> Iztīriet rotējošo birsti. Pārbaudiet, vai rotējošā birste un birstes pārsegs ir uzstādīti pareizi.
Robota darbība vai slaucīšanas maršruts ir neparasts	<ul style="list-style-type: none"> Ar sausu drānu uzmanīgi notīriet sensoru. Restartējiet robotu.
Uzkopjot grīdu ar mopu, nenotiek ūdens padeve	<ul style="list-style-type: none"> Pārlicinieties, ka ūdens tvertnē ir pietiekami daudz ūdens. Pārbaudiet, vai mopa modulis ir uzstādīts pareizi. Pārbaudiet, vai ūdens izplūde nav bloķēta.
Robots nevar izveidot savienojumu ar Wi-Fi tīklu	Pārlicinieties, ka Wi-Fi maršrutētājs atbalsta 2,4 GHz un 802,11 b/g/n joslas, jo šī ierice neatbalsta 5 GHz joslas.



Atbilstoši modelim: *

Ja robotam notiek darbības traucējums, uz robota mirgo sarkans indikators. Lietotnē apskatiet attēloto kļūdas kodu.

Kļūdas kods	Risinājums
Kļūda 1: sadursmes buferis ir iestrēdzis, pārbaudiet.	Sadursmes buferis ir iestrēdzis. Atkārtoti uzsitiet, lai novāktu svešķermeņus. Ja svešķermeņu nav, pārvietojiet to citā vietā un iedarbiniet.
Kļūda 2: ritenis ir iestrēdzis. Pārbaudiet, vai riteni nav iestrēdzis kāds svešķermenis, vai arī pārvietojiet robotu sākuma pozīcijas tuvumā un iedarbiniet.	Ja kāds ritenis ir iestrēdzis, pārbaudiet, vai riteni nav iestrēdzis kāds svešķermenis, vai arī pārvietojiet robotu sākuma pozīcijas tuvumā un iedarbiniet.
Kļūda 3: sānu birste ir iestrēgusi; pārbaudiet to.	Iespējams, ka sānu birstē ir sapinušies kādi svešķermeņi. Izīriet un atkal iedarbiniet.
Kļūda 4: rotējošā birste ir iestrēgusi. Izņemiet un izīriet to.	Iespējams, ka rotējošajā birstē ir sapinušies kādi svešķermeņi. Izņemiet un izīriet birsti, tās savienojumus, pārsegu un iesūkšanas atveri.
Kļūda 5: robots ir iestrēdzis. Novāciet apkārt esošos šķēršļus.	Robots ir iestrēdzis. Novāciet apkārt esošos šķēršļus.
Kļūda 6: robots ir iestrēdzis. Pārvietojiet to sākuma pozīcijas tuvumā un iedarbiniet.	Robots varētu būt iesprūdis. Pārvietojiet to citā vietā un iedarbiniet. Ja nokrišanas novēršanas sensors ir pārāk netīrs, tas arī varētu izraisīt darbības traucējumu. Noslaukiet nokrišanas novēršanas sensoru, lai novērstu darbības traucējumu.
Kļūda 7: ritenis ir iesprūdis. Pārvietojiet robotu sākuma pozīcijas tuvumā un iedarbiniet.	Ritenis ir iesprūdis. Pārvietojiet robotu sākuma pozīcijas tuvumā un iedarbiniet.
Kļūda 8: akumulatora uzlādes līmenis ir pārāk zems, un robots varētu drīz automātiski izslēgties. Uzlādējiet to.	Akumulatora uzlādes līmenis ir pārāk zems, un robots varētu drīz automātiski izslēgties. Uzlādējiet to.
Kļūda 10: optiskais caurplūdes sensors ir netīrs, noslaukiet to.	Uz optiskā caurplūdes sensora ir putekļi. Noslaukiet to.
Kļūda 11: uzlādes sensors ir bloķēts. Noslaukiet to.	Uz uzlādes sensora ir putekļi. Noslaukiet to.
Kļūda 12: sensors sekošanai sienai ir bloķēts. Noslaukiet to.	Sensors sekošanai sienai ir bloķēts. Noslaukiet to.
Kļūda 13: robots ir savvēries. Novietojiet robotu uz horizontālas pamatnes un iedarbiniet.	Darba uzsākšanas laikā robots ir savvēries. Novietojiet robotu uz horizontālas pamatnes un iedarbiniet.
Kļūda 14: ievietojiet atpakaļ putekļu tvertni un filtrus.	Ievietojiet atpakaļ putekļu tvertni un filtrus; pārliecinieties, ka filtri un putekļu tvertne ir savās vietās. Tad restartējiet robotu.
Kļūda 17: konstatēta aizliegtā zona. Pārvietojiet to citā vietā un iedarbiniet.	Darba uzsākšanas laikā robots atrodas pārāk tuvu aizliegtai zonai. Pārvietojiet to citā vietā un iedarbiniet.
Kļūda 18: lāzera pārsegs ir iestrēdzis. Pārbaudiet.	Lāzera pārsega spiediena sensors ir nospiests vai iestrēdzis. Pārvietojiet to citā vietā un iedarbiniet.
Kļūda 19: lāzera sensors ir iestrēdzis vai pagriezts; pārbaudiet.	Uz lāzera attāluma sensora kaut kas ir pielipis. Notīriet to.
Kļūda 20: iespējams, ka lāzera sensors ir bloķēts; pārbaudiet.	Lāzera attāluma sensors ir bloķēts; pārbaudiet, kas to bloķē. Lāzera attāluma sensora normālu darbu ietekmē arī pārāk plašas telpas un telpas, kurās ir atspoguļojošas virsmas, piemēram, metāla spoguļi. Pārvietojiet ierīci.
Kļūda 21: novāciet ap uzlādes dokstaciju esošos šķēršļus.	Robots varētu būt iestrēdzis vai iesprūdis. Novāciet šķēršļus ap robotu.



Kļūda W1: akumulatora darbības traucējums. Skatiet instrukcijas vai lietotni.	Atveriet akumulatora nodaļojumu, pārbaudiet, vai akumulators ir pareizi pievienots, mēģiniet restartēt robotu. Akumulatora temperatūra ir pārāk augsta vai pārāk zema. Pirms lietošanas nogaidiet, līdz akumulatora temperatūra ir normāla (0–40 °C/32–104 °F). Ja kļūdu neizdodas novērst, sazinieties ar mūsu klientu apkalpošanas nodaļu.
Kļūda W2: riteņa moduļa darbības traucējums. Skatiet instrukcijas vai lietotni.	Pārbaudiet, vai riteni nav iestrēdzis kāds neatbilstošs materiāls, un mēģiniet restartēt robotu. Ja kļūdu neizdodas novērst, sazinieties ar mūsu klientu apkalpošanas nodaļu.
Kļūda W3: sānu birstes moduļa darbības traucējums. Skatiet instrukcijas vai lietotni.	Pārbaudiet, vai sānu birstē nav iestrēdzis kāds neatbilstošs materiāls, un mēģiniet restartēt robotu. Ja kļūdu neizdodas novērst, sazinieties ar mūsu klientu apkalpošanas nodaļu.
Kļūda W4: rotējošās birstes darbības traucējums. Skatiet instrukcijas vai lietotni.	Izņemiet un izīriet birsti, tās savienojumus, pārsegu un iesūkšanas atveri. Pēc tīrīšanas mēģiniet restartēt robotu. Ja kļūdu neizdodas novērst, sazinieties ar mūsu klientu apkalpošanas nodaļu.
*Kļūda W5: ūdens sūkņa darbības traucējums. Skatiet instrukcijas vai lietotni.	Izīriet ūdens tvertni, ūdens sūkņa savienojumus pie tvertnes un ūdens sūkņa savienojumus pie robota, ūdens izplūdi robota apakšpusē, pārbaudiet mopa moduli. Mēģiniet restartēt robotu, kad visi moduļi pēc tīrīšanas ir uzstādīti atpakaļ. Ja kļūdu neizdodas novērst, sazinieties ar mūsu klientu apkalpošanas nodaļu.
Kļūda W6: lāzera sensora darbības traucējums. Skatiet instrukcijas vai lietotni.	Pārbaudiet, vai uz lāzera sensora nav netīrumu, un pēc tīrīšanas mēģiniet restartēt robotu. Ja kļūdu neizdodas novērst, sazinieties ar mūsu klientu apkalpošanas nodaļu.
Kļūda W7: ventilatora darbības traucējums. Skatiet instrukcijas vai lietotni.	Pārbaudiet, vai ventilatorā nav iestrēdzis kāds neatbilstošs materiāls, un mēģiniet restartēt robotu. Izīriet putekļu tvertni un filtrus un mēģiniet restartēt robotu. Ja kļūdu neizdodas novērst, sazinieties ar mūsu klientu apkalpošanas nodaļu.



GEDIMAS	SPRENDIMAS
Nepavyksta paleisti roboto.	<ul style="list-style-type: none"> Patikrinkite, ar robotas yra įjungtas į elektros tinklą. Patikrinkite, ar akumuliatorius visiškai įkrautas.
Robotas staiga nustoja veikęs:	<ul style="list-style-type: none"> Patikrinkite, ar robotas neįstrigo arba ar jam neužstoja kelio kliūtys. Patikrinkite, ar nėra per daug išseiktas akumuliatorius. Jeigu problemos nepavyksta pašalinti, išjunkite robotą, palaukite 3 sekundes ir įjunkite iš naujo. Jūsų prietaisas galėjo perkaisti: <ul style="list-style-type: none"> Sustabdykite prietaisą ir leiskite jam atvėsti bent 1 val. Jeigu jis ir toliau dažnai perkaista, susisiekiu su patvirtintu priežiūros centru.
Nepavyksta įkrauti roboto:	<ul style="list-style-type: none"> Patikrinkite, ar indikatorius įkrovimo stotelėje yra įjungtas (kai robotas yra ne įkrovimo stotelėje). Jeigu ne, patikrinkite, ar įkroviklis tinkamai prijungtas, arba susisiekiu su patvirtintu priežiūros centru, kad pakeistumėte įkroviklį. Patikrinkite, ar indikatorius įkrovimo stotelėje yra išjungtas ir ar indikatorius robote miksia jį įkraunant. Nuvalykite dulkes nuo įkrovimo elektrodų sausa šluoste.
Įkroviklis įkaista.	Tai visiškai normalu. Dulkių siurblių galima laikyti visada prijungtą prie įkroviklio – tai nekelia jokios rizikos.
Robotas negrįžta į įkrovimo stotelę:	<ul style="list-style-type: none"> Pašalinkite objektus nuo įkrovimo stotelės per 0,5 m iš kairės ir dešinės pusių ir per 1,5 m iš priekio. Pasirūpinkite, kad robotas pradėtų valyti nuo įkrovimo stotelės nedarydamas neįprastų judesių. Kai robotas yra netoli įkrovimo stotelės, jis gali greičiau grįžti. Tačiau jei įkrovimo stotelė yra toli nuo jo, robotui reikės daugiau laiko grįžti. Palaukite, kol jis grįš. Nuvalykite įkrovimo elektrodus.
Nesilaikoma valymo grafiko:	<ul style="list-style-type: none"> Pasirūpinkite, kad robotas būtų prijungiamas prie maitinimo šaltinio. Programėle nustatykite laiką ir paskirkite laiką automatiniam valymui. Pasirūpinkite, kad paskirtas laikas būtų nustatytas teisingai. Patikrinkite, ar akumuliatoriaus įkrovimo lygis ne per žemas valymui pradėti. Robotas nepradės jokio nustatyto pagal grafiką valymo, jei užduotis yra atliekama.
Švilpimas siurbiant:	<ul style="list-style-type: none"> Patikrinkite, ar įsiurbimo angos niekas neužstoja. Išvalykite dulkių dėžutę. Išvalykite filtrus. Patikrinkite, ar filtrai nesušlapo nuo vandens ar kitų skysčių, išpiltų ant grindų. Leiskite filtrams natūraliai ir gerai išdžiūti prieš naudojant. Dulkių rinkiklis netinkamai uždėtas: <ul style="list-style-type: none"> uždėkite jį tinkamai. Užkimšta įėjimo galvutė: <ul style="list-style-type: none"> nuimkite pagrindinį šepetėlį ir nuvalykite jį.
Besisukantis šepetėlis nesisuka:	<ul style="list-style-type: none"> Nuvalykite besisukantį šepetėlį. Patikrinkite, ar besisukantis šepetėlis ir šepetėlio dangtelis yra teisingai uždėti.
Neįprastas roboto veikimas arba valymo maršrutas:	<ul style="list-style-type: none"> Kruopščiai nuvalykite jutiklį sausa šluoste. Įjunkite robotą iš naujo.
Šluostant neišbėga vandens	<ul style="list-style-type: none"> Pasirūpinkite, kad vandens bake būtų pakankamai vandens. Patikrinkite, ar šluostės modulis yra tinkamai įdėtas. Patikrinkite, ar vandens išleidimo anga nėra užkimšta.
Robotas negali prisijungti prie jūsų Wi-Fi tinklo	Pasirūpinkite, kad jūsų Wi-Fi maršrutizatorius palaikytų 2,4 GHz ir 802.11 b/g/n juostas, nes ši įranga nepalaiko 5 GHz juostų.



Priklausomai nuo modelio: *

Kai roboto veikimas sutrinka, ima mirksėti raudonas roboto indikatorius. Patikrinkite programėlėje nurodytą klaidos kodą.

Klaidos kodas	Sprendimas
Klaida 1: Susidūrimo buferis yra įstrigęs, patikrinkite.	Susidūrimo buferis yra įstrigęs. Kelis kartus švelniai bilstelėkite, kad nukristų pašalinės medžiagos. Jei pašalinės medžiagos nėra, perkeltkite jį ir paleiskite iš naujo.
Klaida 2: Įstrigo ratas. Patikrinkite, ar rate nėra įstrigę jokių pašalinių medžiagų, arba perkeltkite arčiau pradinės padėties ir paleiskite.	Jei yra įstrigęs kuris nors ratas, patikrinkite, ar rate nėra įstrigusios jokia pašalinė medžiaga, arba perkeltkite arčiau pradinės padėties ir paleiskite.
Klaida 3: Įstrigo šoninis šepetėlis, patikrinkite.	Į šoninį šepetėlį gali būti įsivėlusius pašalinių medžiagų. Nuvalykite jį ir įjunkite iš naujo.
Klaida 4: Besisukantis šepetėlis įstrigęs. Nuimkite ir nuvalykite jį.	Į besisukantį šepetėlį gali būti įsivėlusius pašalinių medžiagų. Nuimkite jį ir nuvalykite, taip pat jo jungtis, dangtelį ir įsiurbimo angą.
Klaida 5: Robotas įstrigo. Pašalinkite aplink jį esančias kliūtis.	Robotas įstrigo. Pašalinkite aplink jį esančias kliūtis.
Klaida 6: Robotas įstrigo. Perkeltkite jį arčiau pradinės padėties ir paleiskite.	Robotas gali būti pristabdytas. Perkeltkite jį ir paleiskite. Jei apsaugantis nuo nukritimo jutiklis labai nešvarus, jis tai pat gali kelti triukšį. Nušluostykite apsaugantį nuo nukritimo jutiklį, kad pašalintumėte triukšį.
Klaida 7: Ratas pristabdytas. Perkeltkite jį arčiau pradinės padėties ir paleiskite.	Ratas pristabdytas. Perkeltkite jį arčiau pradinės padėties ir paleiskite.
Klaida 8: Akumuliatorius per daug nusekęs, robotas netrukus automatiškai išsijungs. Įkraukite jį.	Akumuliatorius per daug nusekęs, robotas netrukus automatiškai išsijungs. Įkraukite jį.
Klaida 10: Optinis srauto jutiklis nešvarus. Nušluostykite jį.	Optinis srauto jutiklis apdulkėjęs. Nušluostykite jį.
Klaida 11: Įkrovimo jutiklis užblokuotas. Nušluostykite jį.	Įkrovimo jutiklis apdulkėjęs. Nušluostykite jį.
Klaida 12: Sienos sekimo jutiklis užblokuotas. Nušluostykite jį.	Sienos sekimo jutiklis užblokuotas. Nušluostykite jį.
Klaida 13: Robotas pakreiptas. Pastatykite robotą ant horizontalaus paviršiaus ir paleiskite.	Robotas pakreiptas įjungiant. Pastatykite robotą ant horizontalaus paviršiaus ir paleiskite.
Klaida 14: Įdėkite atgal dulkių dėžutę ir filtrus.	Įdėkite atgal dulkių dėžutę ir filtrus ir pasirūpinkite, kad dulkių dėžutė ir filtrai būtų gerai įdėti. Tada įjunkite robotą iš naujo.
Klaida 17: Aptikta apribota vieta. Perkeltkite ir paleiskite.	Robotas per arti apribotos vietos paleidžiant. Perkeltkite ir paleiskite.
Klaida 18: Lazerio dangtelis įstrigo. Patikrinkite.	Lazerio dangtelio slėgio jutiklis yra įspaustas arba įstrigęs. Perkeltkite ir paleiskite.
Klaida 19: Lazerinis jutiklis yra įstrigęs arba iškreiptas, patikrinkite.	Lazerinis nuotolio jutiklis įstrigęs dėl pašalinės medžiagos. Nuvalykite jį.
Klaida 20: Lazerinis jutiklis gali būti užblokuotas, patikrinkite.	Lazerinis nuotolio jutiklis yra užblokuotas, pašalinkite jį blokuojantį objektą. Per didelė erdvė ir daug atspindinčių paviršių, pavyzdžiui, metalinių veidrodinių paviršių, taip pat daro įtaką įprastam lazeriniam nuotolio jutiklio veikimui. Perkeltkite jį ir paleiskite.
Klaida 21: Pašalinkite kliūtis aplink įkrovimo stotelę.	Robotas gali būti įstrigęs arba negali išvažiuoti. Pašalinkite kliūtis aplink robotą.



Klaida W1: Akumulatorius netinkamai veikia. Perskaitykite instrukcijas arba patikrinkite programėlę.	Atidarykite akumulatoriaus skyrių, patikrinkite, ar akumulatorius tinkamai sujungtas ir pamėginkite iš naujo paleisti robotą. Akumulatoriaus temperatūra per aukšta arba per žema. Palaukite, kol akumulatoriaus temperatūra vėl bus normali (0 °C~40 °C / 32 °F~104 °F), tada naudokite. Jei klaidos nepavyksta pašalinti, susisieki su mūsų Priežiūros skyriumi.
Klaida W2: Rato modulis netinkamai veikia. Perskaitykite instrukcijas arba patikrinkite programėlę.	Patikrinkite, ar rate nėra įstrigusių pašalinių medžiagų ir pamėginkite iš naujo paleisti robotą. Jei klaidos nepavyksta pašalinti, susisieki su mūsų Priežiūros skyriumi.
Klaida W3: Šoninio šepetėlio modulis netinkamai veikia. Perskaitykite instrukcijas arba patikrinkite programėlę.	Patikrinkite, ar šoniniame šepetėlyje nėra įstrigusių pašalinių medžiagų ir pamėginkite iš naujo paleisti robotą. Jei klaidos nepavyksta pašalinti, susisieki su mūsų Priežiūros skyriumi.
Klaida W4: Besisukantis šepetėlis netinkamai veikia. Perskaitykite instrukcijas arba patikrinkite programėlę.	Nuimkite ir nuvalykite jį, jo jungtis, dangtelį ir įsiurbimo angą. Nuvalę pabandykite įjungti robotą iš naujo. Jei klaidos nepavyksta pašalinti, susisieki su mūsų Priežiūros skyriumi.
*Klaida W5: Vandens siurblys netinkamai veikia. Perskaitykite instrukcijas arba patikrinkite programėlę.	Patikrinkite vandens baką, vandens siurblio jungtis ant bako ir vandens siurblio jungtis robote, vandens išleidimo angą roboto dugne ir patikrinkite šluostės modulį. Pamėginkite įjungti robotą iš naujo, įdėję atgal visus nuvalytus modulius. Jei klaidos nepavyksta pašalinti, susisieki su mūsų Priežiūros skyriumi.
Klaida W6: Lazerinis jutiklis netinkamai veikia. Perskaitykite instrukcijas arba patikrinkite programėlę.	Patikrinkite, ar lazeriniame jutiklyje nėra pašalinių medžiagų ir, nuvalę jį, pabandykite įjungti iš naujo. Jei klaidos nepavyksta pašalinti, susisieki su mūsų Priežiūros skyriumi.
Klaida W7: Ventilatorius netinkamai veikia. Perskaitykite instrukcijas arba patikrinkite programėlę.	Patikrinkite, ar ventilatoriuje nėra įstrigusių jokių pašalinių medžiagų, ir pabandykite iš naujo įjungti robotą. Išvalykite dulkių dėžutę ir filtrus ir pabandykite iš naujo įjungti robotą. Jei klaidos nepavyksta pašalinti, susisieki su mūsų Priežiūros skyriumi.



ARIZA	ČÖZÜM
Robot çalışmaya başlamıyor	<ul style="list-style-type: none"> Robotun güç kaynağına bağlı olduğundan emin olun. Pilin tamamen şarj edildiğinden emin olun.
Robot aniden duruyor	<ul style="list-style-type: none"> Robotun engeller nedeniyle sıkışmış veya takılmış olup olmadığını kontrol edin. Pilin çok düşük olup olmadığını kontrol edin. Sorun devam ederse lütfen kapatın, 3 saniye bekleyin ve yeniden başlatın. Cihaz aşırı ısınıyor olabilir: <ul style="list-style-type: none"> Cihazı durdurun ve en az 1 saat soğumaya bırakın. Aşırı ısınma tekrarlanırsa Onaylı Servis Merkezi ile iletişime geçin.
Robot şarj edilemiyor	<ul style="list-style-type: none"> Şarj istasyonundaki göstergenin açık olup olmadığını kontrol edin (robot, şarj istasyonunda değilken). Değilse şarj cihazının doğru şekilde bağlanıp bağlanmadığını kontrol edin veya şarj cihazını değiştirmek için bir Onaylı Servis Merkezi ile iletişime geçin. Şarj istasyonundaki göstergenin kapalı ve robottaki göstergenin şarj sırasında yanıp sönmüyor olup olmadığını kontrol edin. Şarj elektrotlarında biriken tozu kuru bir bezle silin.
Şarj cihazı ısınıyor	Bu tamamen normaldir. Elektrikli süpürge hiçbir risk teşkil etmeden şarj cihazına sürekli olarak bağlı kalabilir.
Robot, şarj istasyonuna geri dönemiyor	<ul style="list-style-type: none"> Şarj istasyonunun sol ve sağ tarafında 0,5 m mesafede ve önünde 1,5 m mesafede bulunan nesnelere kaldırım. Robotun anormal bir hareket olmadan şarj istasyonundan itibaren temizliğe başladığından emin olun. Robot, şarj istasyonuna yakinken daha hızlı geri dönebilir. Ancak şarj istasyonu çok uzakta bulunuyorsa robotun geri dönmesi daha fazla zaman alabilir. Makine geri dönerken lütfen bekleyin. Şarj elektrotlarını temizleyin.
Temizleme programı uygulanmıyor	<ul style="list-style-type: none"> Robotun açık olduğundan emin olun. Uygulama aracılığıyla saati ayarlayın ve otomatik temizlik için saati programlayın. Program saatinin doğru ayarlandığından emin olun. Pil düzeyinin temizlik işlemini başlatamayacak kadar düşük olup olmadığını kontrol edin. Görev gerçekleştirilirken robot, programlanmış herhangi bir temizlik işlemini başlatmaz.
Emiş sırasında ısıklık sesi	<ul style="list-style-type: none"> Emiş girişinde tıkanıklık olup olmadığını kontrol edin. Toz kutusunu boşaltın. Filtreleri temizleyin. Filtrelerin su veya zemindeki diğer sıvılar nedeniyle ıslak olup olmadığını kontrol edin. Kullanmadan önce filtrelerin kendiliğinden iyice kurumasını bekleyin. Toz toplayıcı doğru takılmamış: <ul style="list-style-type: none"> Doğru şekilde yeniden konumlandırın. Emme kafası tıkalı: <ul style="list-style-type: none"> Güç fırçasını çıkarın ve temizleyin.
Döner fırça dönmüyor	<ul style="list-style-type: none"> Döner fırçayı temizleyin. Döner fırça ve fırça kapağının doğru takılıp takılmadığını kontrol edin.
Robotun hareketi veya süpürme rotası anormal	<ul style="list-style-type: none"> Sensörü kuru bir bezle dikkatli bir şekilde temizleyin. Robotu yeniden başlatın.
Paspaslama sırasında su akıyor	<ul style="list-style-type: none"> Su haznesinde yeterli su olduğundan emin olun. Paspas modülünün doğru takılıp takılmadığını kontrol edin. Su çıkışının tıkalı olup olmadığını kontrol edin.
Robot, Wi-Fi ağına bağlanamıyor	Wi-Fi yönlendiricinizin 2,4 GHz ve 802,11 b/g/n bantları desteklediğinden emin olun; bu ekipman 5 GHz bantları desteklemez.



Modele göre: *

Robot hata verdiğinde robotun üzerindeki kırmızı gösterge yanıp söner. Lütfen belirtilen hata kodunu UYGULAMADAN kontrol edin.

Hata kodu	Çözüm
Hata 1: Çarpışma tamponu sıkıştı, lütfen kontrol edin.	Çarpışma tamponu sıkışmıştır. Yabancı maddeleri gidermek için lütfen arka arkaya dokununuz. Yabancı madde yoksa lütfen yerini değiştirin, ardından cihazı çalıştırın.
Hata 2: Tekerlek sıkıştı. Lütfen tekerleğe herhangi bir yabancı maddenin sıkışıp sıkışmadığını kontrol edin veya başlatmak için başlangıç konumuna yakın bir yere getirin.	Tekerleklerden biri sıkıştıysa lütfen tekerleğe herhangi bir yabancı maddenin sıkışıp sıkışmadığını kontrol edin veya başlatmak için başlangıç konumuna yakın bir yere getirin.
Hata 3: Yan fırça sıkıştı, lütfen kontrol edin.	Yan fırçaya yabancı maddeler dolanmış olabilir. Lütfen temizleyin ve yeniden çalıştırın.
Hata 4: Döner fırça sıkıştı. Lütfen çıkarıp temizleyin.	Döner fırçaya yabancı maddeler dolanmış olabilir. Lütfen döner fırçayı çıkarın ve fırçanın kendisiyle birlikte bağlantılarını, kapağını ve emiş girişini temizleyin.
Hata 5: Robot sıkıştı. Lütfen etraftaki engelleri kaldırın.	Robot sıkıştı. Lütfen etraftaki engelleri kaldırın.
Hata 6: Robot sıkıştı. Başlatmak için lütfen başlangıç konumuna yakın bir yere getirin.	Robot asılı kalmış olabilir. Lütfen yerini değiştirin ve başlatın. Düşme önleyici sensörün çok kirli olması da arızaya yol açabilir. Arızayı gidermek için lütfen düşme önleyici sensörü silin.
Hata 7: Tekerlek asılı kaldı. Başlatmak için lütfen başlangıç konumuna yakın bir yere getirin.	Tekerlek asılı kaldı. Başlatmak için lütfen başlangıç konumuna yakın bir yere getirin.
Hata 8: Pil düzeyi çok düşük ve robot otomatik olarak kapanmak üzeredir. Lütfen şarj edin.	Pil düzeyi çok düşük ve robot otomatik olarak kapanmak üzeredir. Lütfen şarj edin.
Hata 10: Optik akış sensörü kirli, lütfen silin.	Optik akış sensörü tozla kaplanmıştır. Lütfen silin.
Hata 11: Şarj sensörü engellendi. Lütfen silin.	Şarj sensörü tozla kaplanmıştır. Lütfen silin.
Hata 12: Duvar takibi sensörü engellendi. Lütfen silin.	Duvar takibi sensörü engellendi. Lütfen silin.
Hata 13: Robot eğimli duruyor. Başlatmak için lütfen robotu yatay zemine yerleştirin.	Robot, başlatma sırasında eğilmiştir. Başlatmak için lütfen robotu yatay zemine yerleştirin.
Hata 14: Lütfen toz kutusunu ve filtreleri geri takın.	Lütfen toz kutusunu ve filtreleri geri takın, filtrelerin ve toz kutusunun yerine oturduğundan emin olun. Ardından lütfen robotu yeniden başlatın.
Hata 17: Sınırlı alan algılandı. Başlatmak için lütfen yerini değiştirin.	Robot, başlatma sırasında sınırlı bir alana çok yakındır. Başlatmak için lütfen yerini değiştirin.
Hata 18: Lazer kapağı sıkıştı. Lütfen kontrol edin.	Lazer kapağı basınç sensörü ezilmiş veya sıkışmıştır. Başlatmak için lütfen yerini değiştirin.
Hata 19: Lazer sensörü sıkıştı veya büküldü, lütfen kontrol edin.	Lazer mesafe sensörü yabancı madde nedeniyle sıkışmıştır. Lütfen kaldırın.
Hata 20: Lazer sensörü engellenmiş olabilir, lütfen kontrol edin.	Lazer mesafe sensörü engellenmiştir, lütfen engelli giderin. Çok geniş bir ortam ve metal aynalar gibi çok yansımali ortamlar da lazer mesafe sensörünün normal çalışmasını etkiler. Başlatmak için lütfen yerini değiştirin.
Hata 21: Lütfen şarj istasyonunun etrafındaki engelleri kaldırın.	Robot sıkışmış veya takılmış olabilir. Lütfen robotun etrafındaki engelleri kaldırın.



Hata W1: Pil anormal. Lütfen talimatlara veya UYGULAMAYA bakın.	Lütfen pil bölümünü açın, pilin doğru şekilde bağlanıp bağlanmadığını kontrol edin ve robotu yeniden başlatmayı deneyin. Pil sıcaklığı çok yüksek veya çok düşüktür. Lütfen kullanımdan önce pil sıcaklığının normale dönmesini bekleyin (0°C~40°C/32°F~104°F) Hata devam ederse lütfen Servis Departmanımızla iletişime geçin.
Hata W2: Tekerlek modülü anormal. Lütfen talimatlara veya UYGULAMAYA bakın.	Lütfen tekerlekte yabancı madde olup olmadığını kontrol edin ve robotu yeniden başlatmayı deneyin. Hata devam ederse lütfen Servis Departmanımızla iletişime geçin.
Hata W3: Yan fırça modülü anormal. Lütfen talimatlara veya UYGULAMAYA bakın.	Lütfen yan fırçada yabancı madde olup olmadığını kontrol edin ve robotu yeniden başlatmayı deneyin. Hata devam ederse lütfen Servis Departmanımızla iletişime geçin.
Hata W4: Döner fırça anormal. Lütfen talimatlara veya UYGULAMAYA bakın.	Lütfen döner fırçayı çıkarın ve fırçanın kendisiyle birlikte bağlantılarını, kapağını ve emiş girişini temizleyin. Lütfen temizledikten sonra robotu yeniden başlatmayı deneyin. Hata devam ederse lütfen Servis Departmanımızla iletişime geçin.
*Hata W5: Su pompası anormal. Lütfen talimatlara veya UYGULAMAYA bakın.	Lütfen su haznesini, haznedeki su pompası bağlantılarını, robottaki su pompası bağlantılarını ve robotun altındaki su çıkışı temizleyin ve paspas modülünü kontrol edin. Lütfen temizledikten sonra tüm modüller takılı olarak robotu yeniden başlatmayı deneyin. Hata devam ederse lütfen Servis Departmanımızla iletişime geçin.
Hata W6: Lazer sensörü anormal. Lütfen talimatlara veya UYGULAMAYA bakın.	Lütfen lazer sensöründe yabancı madde olup olmadığını kontrol edin ve temizledikten sonra robotu yeniden başlatmayı deneyin. Hata devam ederse lütfen Servis Departmanımızla iletişime geçin.
Hata W7: Fan anormal. Lütfen talimatlara veya UYGULAMAYA bakın.	Lütfen fanda yabancı madde olup olmadığını kontrol edin ve robotu yeniden başlatmayı deneyin. Lütfen toz kutusunu ve filtreleri temizleyin ve robotu yeniden başlatmayı deneyin. Hata devam ederse lütfen Servis Departmanımızla iletişime geçin.



АҚАУ	ШЕШІМІ
Робот іске қосылмайды	<ul style="list-style-type: none"> Роботтың қуат көзіне қосылғанына көз жеткізіңіз. Батареяның толық зарядталғанына көз жеткізіңіз.
Робот кенеттен жұмысын тоқтатады	<ul style="list-style-type: none"> Роботтың тұрып қалғанын немесе басқа заттармен бұғатталғанын тексеріңіз. Батарея қуатының төмендеуін тексеріңіз. Егер мәселе шешілмесе, оны өшіріңіз де, 3 секундтай күтіп, қайта іске қосыңыз. Құрылғы шамадан тыс қызып кетуі мүмкін: <ul style="list-style-type: none"> Құрылғыны тоқтатып, кем дегенде 1 сағат суытыңыз. Егер ол бірнеше рет шамадан тыс қызып кетсе, мақұлданған қызмет көрсету орталығына хабарласыңыз."
Робот зарядталмайды	<ul style="list-style-type: none"> Зарядтау станциясындағы индикатордың қосулы екенін тексеріңіз (робот зарядтау станциясында болмаған кезде). Егер қосылмаған болса, зарядтағыштың тиісті түрде қосылғанын тексеріңіз немесе оны ауыстыру үшін мақұлданған қызмет көрсету орталығына хабарласыңыз. Зарядтау станциясындағы индикатордың өшірулі екенін ал роботтағы индикатордың зарядтау кезінде жыпылықтап тұрғанын тексеріңіз. Зарядтағыш электродтардың шаңын құрғақ матамен сүртіңіз."
Зарядтағыштың қызып кетуі	Бұл қалыпты жағдай. Шаңсорғышты зарядтағышқа еш қауіп-қатерсіз тұрақты түрде қосып қоюға болады.
Робот зарядтау станциясына оралмайды	<ul style="list-style-type: none"> Зарядтау станциясының оң және сол жағында 0,5 м және алдыңғы жағында 1,5 м ара-қашықтықта тұрған заттарды алып тастаңыз. Робот зарядтау станциясынан тазалауды қалыпсыз қозғалысыз бастағанына көз жеткізіңіз. Робот зарядтау станциясына жақын болған кезде жылдамырақ қайта оралады. Бірақ зарядтау станциясы алыс жерде орналасқан болса, робот қайта оралу үшін көбірек уақытты қажет етеді. Қайта оралғанша күтіңіз. Зарядтағыш электродтарды тазалаңыз.
Тазалау жоспары орындалған жоқ	<ul style="list-style-type: none"> Роботтың іске қосылғанына көз жеткізіңіз. Қолданбаның көмегімен уақытты орнатыңыз және автоматты түрде тазалау уақытын жоспарлаңыз. Тағайындау уақытының дұрыс орнатылғанына көз жеткізіңіз. Тазалауды бастау үшін батарея қуаты деңгейінің төмен екенін тексеріңіз. Тапсырма орындалып жатқан кезде робот ешқандай жоспарланған тазалау әрекетін бастамайды.
Сору кірісіндегі ысқырық	<ul style="list-style-type: none"> Сору кірісінде кедергілердің бар-жоғын тексеріңіз. Шаң жәшігін босатыңыз. Сүзгілерді тазалаңыз. Сүзгілердің едендегі су немесе басқа сұйықтықтар әсерінен ылғалдануын тексеріңіз. Пайдаланбас бұрын сүзгілерді табиғи жолмен кептіріңіз. Шаң жинағыш дұрыс орнатылмаған: <ul style="list-style-type: none"> оны дұрыс орналастырыңыз. Енгізу бастиегі бітелген: <ul style="list-style-type: none"> механикалық қылшақты алып, тазалаңыз.
Айналатын қылшақ айналмайды	<ul style="list-style-type: none"> Айналатын қылшақты тазалаңыз. Айналатын қылшақ пен қылшақ қақпағының дұрыс орнатылғанын тексеріңіз.
Роботтың қалыпсыз әрекеті немесе қозғалыс бағыты	<ul style="list-style-type: none"> Датчикті құрғақ матамен мұқият тазалаңыз. Роботты қайта іске қосыңыз.
Еден жуу кезінде су шықпайды	<ul style="list-style-type: none"> Су құтысында жеткілікті су барына көз жеткізіңіз. Еден жуғыш модулінің дұрыс орнатылғанын тексеріңіз. Су шығысының бітеліп қалғанын тексеріңіз.
Робот Wi-Fi желісіне қосылмайды	Бұл жабды 5 ГГц диапазонына қолдау көрсетпейтіндіктен, Wi-Fi роутерінің 2,4 ГГц және 802.11 b/g/n диапазонына қолдау көрсететініне көз жеткізіңіз.



Үлгіге сәйкес: *

Робот істен шыққан кезде, роботтағы қызыл индикаторы жыпылықтайды. Құрылғыдағы қате кодын тексеріңіз.

Қате коды	Шешімі
1-қате: бампері тұрып қалды, тексеріңіз.	Бампері тұрып қалды. Бөгде заттарды алып тастау үшін қайталап басыңыз. Бөгде заттар болмаса, оны басқа жерге қойып, содан кейін іске қосыңыз.
2-қате: дөңгелек тұрып қалды. Дөңгелекте тұрып қалған қандай да бір заттардың бар жоғын тексеріңіз немесе іске қосу үшін оны бастапқы орнына жақындатыңыз.	Кез келген дөңгелегі тұрып қалса, дөңгелекте тұрып қалған қандай да бір заттардың бар жоғын тексеріңіз немесе іске қосу үшін оны бастапқы орнына жақындатыңыз.
3-қате: бүйірлік қылшақ тұрып қалған, тексеріңіз.	Бүйірлік қылшаққа бөгде заттар оралып қалуы мүмкін. Оны тазалап, іске қосыңыз.
4-қате: айналатын қылшақ тұрып қалды. Оны алып, тазалаңыз.	Айналатын қылшаққа бөгде заттар оралып қалуы мүмкін. Айналатын қылшақты, оның қосылымдарын, оның қақпағын және сору кірісін алып тазалаңыз.
5-қате: робот қамалып қалды. Айналасындағы кедергілерді алып тастаңыз.	Робот қамалып қалды. Айналасындағы кедергілерді алып тастаңыз.
6-қате: робот қамалып қалды. Іске қосу үшін оны бастапқы орнына жақындатыңыз.	Робот ілініп қалуы мүмкін. Басқа жерге қойып, іске қосыңыз. Құлауға қарсы датчик тым лас болса, ол да ақауға әкелуі мүмкін. Ақауды жою үшін құлауға қарсы датчикті сүртіңіз.
7-қате: дөңгелек ілініп қалды. Іске қосу үшін оны бастапқы орнына жақындатыңыз.	Дөңгелек ілініп қалды. Іске қосу үшін оны бастапқы орнына жақындатыңыз.
8-қате: батарея қуатының деңгейі тым төмен және робот автоматты түрде өшіп қалуы мүмкін. Роботты зарядтаңыз.	Батарея қуатының деңгейі тым төмен және робот автоматты түрде өшіп қалуы мүмкін. Роботты зарядтаңыз.
10-қате: оптикалық ағын датчигін шаң басқан, оны сүртіңіз.	Оптикалық ағын датчигін шаң басқан. Сүртіңіз.
11-қате: қайта зарядтау датчигі бітелген. Сүртіңіз.	Қайта зарядтау датчигін шаң басқан. Сүртіңіз.
12-қате: қабырғаны қадағалау датчигі бітелген. Сүртіңіз.	Қабырғаны қадағалау датчигі бітелген. Сүртіңіз.
13-қате: робот қисайған. Іске қосу үшін роботты түзу жерге қойыңыз.	Робот іске қосу кезінде қисаяды. Іске қосу үшін роботты түзу жерге қойыңыз.
14-қате: шаң жәшігі мен сүзгілерді орнына орнатыңыз.	Шаң жәшігі мен сүзгілерді орнына орнатыңыз. Сүзгілер мен шаң жәшіктері орнына салынғанына көз жеткізіңіз. Содан кейін роботты қайта іске қосыңыз.
17-қате: шектелген аймақтар анықталды. Іске қосу үшін оны басқа жерге қойыңыз.	Іске қосу кезінде робот шектелген аймаққа тым жақын орналасқан. Іске қосу үшін оны басқа жерге қойыңыз.
18-қате: лазер қақпағы тұрып қалды. Тексеріңіз.	Лазер қақпағының қысым датчигі басылған немесе тұрып қалған. Іске қосу үшін оны басқа жерге қойыңыз.
19-қате: лазер датчигі тұрып немесе кептеліп қалған, тексеріңіз.	Қашықтағы лазердің датчигіне бөгде заттар тұрып қалған. Тазалаңыз.
20-қате: лазер датчигі бұғатталып қалуы мүмкін, тексеріңіз.	Қашықтағы лазерлік датчик бұғатталған, тұрып қалған заттардан тазалаңыз. Қашықтағы лазер датчигінің қалыпты жұмысына тым кең орта мен металл айналар сияқты шағылысатын көп орта да әсер етеді. Іске қосу үшін басқа жерге қойыңыз.
21-қате: зарядтау қондыру станциясының айналасын кедергілерден тазалаңыз.	Робот кептеліп қалуы немесе қамалып қалуы мүмкін. Роботтың айналасын кедергілерден тазалаңыз.



W1 қатесі: батарея ақаулы. Нұсқауларды немесе қолданбаны қараңыз.	Батарея бөлімін ашып, батареяның дұрыс жалғанғанын тексеріңіз және роботты қайта іске қосып көріңіз. Батарея температурасы тым жоғары немесе тым төмен. Пайдалану алдында батареяның температурасы қалыпты (0 °C~40 °C/32 °F~104 °F) болғанын күтіңіз. Ақау шешілмесе, қызмет көрсету бөліміне хабарласыңыз.
W2 қатесі: доңғалақ модулі ақаулы. Нұсқауларды немесе қолданбаны қараңыз.	Доңғалақта кез келген бөгде заттың кептеліп қалмағанына көз жеткізіп, роботты қайта іске қосыңыз. Ақау шешілмесе, қызмет көрсету бөліміне хабарласыңыз.
W3 қатесі: бүйір қылшақтың модулі ақаулы. Нұсқауларды немесе қолданбаны қараңыз.	Бүйір қылшақта кез келген бөгде заттың кептеліп қалмағанына көз жеткізіп, роботты қайта іске қосыңыз. Ақау шешілмесе, қызмет көрсету бөліміне хабарласыңыз.
W4 қатесі: айналатын қылшақ ақаулы. Нұсқауларды немесе қолданбаны қараңыз.	Айналатын қылшақты, оның қосылымдарын, оның қақпағын және сору кірісін алып тазалаңыз. Тазалаудан кейін роботты қайта іске қосыңыз. Ақау шешілмесе, қызмет көрсету бөліміне хабарласыңыз.
*W5 қатесі: су сорғысы ақаулы. Нұсқауларды немесе қолданбаны қараңыз.	Құттының су құтысын, су сорғысының қосылымдарын және роботтың су сорғысының қосылымдарын, роботтың төменгі жағындағы су шығысын тазалаңыз және еден жуғыш модулін тексеріңіз. Тазалаудан кейін қайта орнатылған барлық модульдерімен роботты қайта іске қосыңыз. Ақау шешілмесе, қызмет көрсету бөліміне хабарласыңыз.
W6 қатесі: лазер датчигі ақаулы. Нұсқауларды немесе қолданбаны қараңыз.	Лазер датчигінде бөгде заттың жоқ екенін тексеріп, тазалаудан кейін роботты қайта іске қосыңыз. Ақау шешілмесе, қызмет көрсету бөліміне хабарласыңыз.
W7 қатесі: желдеткіш ақаулы. Нұсқауларды немесе қолданбаны қараңыз.	Желдеткіште кез келген бөгде заттың кептеліп қалмағанына көз жеткізіп, роботты қайта іске қосыңыз. Шаң жәшігін және сүзгілерді тазалап, роботты қайта іске қосыңыз. Ақау шешілмесе, қызмет көрсету бөліміне хабарласыңыз.



- EN** The languages TR, KK are included in the safety instructions.
- RU** Инструкции по безопасности доступны на языках TR, KK.
- PL** Języki TR, KK włączono do instrukcji bezpieczeństwa.
- ET** Ohutusjuhendi keeled on TR, KK.
- LV** Drošības norādījumi ir pieejami valodās TR, KK.
- LT** Saugos instrukcijos pateikiamos šiomis kalbomis: TR, KK.
- TR** KK ve TR dilleri EN güvenlik talimatlarında yer almaktadır.
- KK** KK және TR тілдері EN қауіпсіздік нұсқауларында қамтылған.

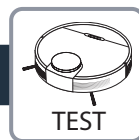

- EN** **Straight line test**
For measuring dust collection performance in accordance with IEC 62885-7, testers can activate the straight line test by using the remote control feature in the app menu.
- RU** **Проверка по прямой линии**
Для оценки эффективности сбора пыли в соответствии со стандартом IEC 62885-7 может быть проведена проверка по прямой линии. Для этого воспользуйтесь функцией дистанционного управления в меню приложения.
- PL** **Test linii prostej**
W celu zmierzenia wydajności zbierania kurzu zgodnie z normą IEC 62885-7, testerzy mogą włączyć test linii prostej, korzystając z funkcji zdalnego sterowania w menu aplikacji.
- ET** **Sirgjoonelise liikumise test**
Tolmu imemise jõudluse mõõtmiseks vastavalt standardile IEC 62885-7 võivad testijad käivitada rakenduse menüü kaugjuhtimisfunktsiooni kasutades sirgjoonelise liikumise testi.
- LV** **Taisnās līnijas tests**
Lai izmēritu putekļu savākšanas sniegumu saskaņā ar IEC 62885-7, pārbaudes nolūkos var aktivizēt taisnās līnijas testu, izmantojot tālvadības funkciju lietotnes izvēlnē.
- LT** **Tiesios linijos bandymas**
Siekiant įvertinti dulkių surinkimo veiksmingumą pagal IEC 62885-7, testuotojai gali aktyvinti tiesios linijos bandymą pasinaudodami programėlės meniu pateikiama nuotolinio valdymo funkcija.
- TR** **Düz hat testi**
IEC 62885-7 uyarınca toz toplama performansını ölçmek için test yapmak isteyen kullanıcılar, uygulama menüsündeki uzaktan kumanda özelliğinden yararlanarak düz hat testini etkinleştirebilir.
- KK** **Түзу жол сынағы**
IEC 62885-7 стандартына сәйкес шаң жинау өнімділігін өлшеу үшін сынақ жүргізушілер қолданба мәзіріндегі қашықтан басқару функциясын пайдалану арқылы түзу жол сынағын белсендіре алады.

2220004350/03