

# GOTIE

## INSTRUKCJA OBSŁUGI WYCISKARKI WOLNOOBROTOWEJ GOTIE GSJ-200

### PARAMETRY TECHNICZNE

- moc: 200W
- napięcie zasilania: 220-240V ~ 50-60 Hz
- maksymalny czas pracy ciągłej: 10 minut
- prędkość obrotowa: 80 obr./min
- elementy czynne wolne od bisfenolu A (BPA free)

### BEZPIECZEŃSTWO UŻYTKOWANIA

- Przed pierwszym użyciem należy uważnie zapoznać się z całością treści niniejszej instrukcji.
- Nie zanurzaj przewodu lub urządzenia w wodzie.
- Nigdy nie szarp za przewód, aby odłączyć go od gniazdka; zamiast tego chwyć wtyczkę i pociągnij, aby ją odłączyć.
- Nie pozwól, aby przewód dotykał gorących powierzchni. Na czas przechowywania luźno zwiń przewód.
- Zawsze odłączaj wyciskarkę od gniazdka elektrycznego, gdy nie jest używana.
- Nie używaj wyciskarki z uszkodzonym przewodem, jeśli została ona upuszczona lub uszkodzona. Aby uniknąć ryzyka porażenia prądem, nie rozbieraj urządzenia, ale przekaż go wykwalifikowanemu serwisantowi w celu sprawdzenia i naprawy.
- Przed włączeniem urządzenia należy upewnić się, czy wszystkie jego elementy są odpowiednio zamontowane.
- Po zakończeniu pracy oraz przed czyszczeniem należy odłączyć urządzenie od gniazdka.
- Nie wolno przekraczać dopuszczalnego czasu pracy ciągłej urządzenia.
- W trakcie pracy urządzenia nie wolno wkładać palców lub narzędzi do tunelu wlotowego – do popychania produktów służy wyłącznie popychacz.
- Nie przenosić ani nie przesuwac w trakcie użytkowania.
- W trakcie tłoczenia soków z twardszych produktów, nie wolno dopuszczać do pracy urządzenia dłuższej niż 60 sekund za jednym razem oraz należy zadbać o to, aby urządzenie się nie przegrzało.
- Produkt wyposażony jest w system zabezpieczający przed przegrzaniem, który automatycznie zatrzymuje urządzenie po 20 min. pracy. Jeśli to nastąpi, odczekaj 20 minut przed ponownym uruchomieniem, aby schłodzić silnik i przedłużyć jego żywotność.
- Produkt wyposażony jest w system zabezpieczający przed przeciążeniem. Jeśli podczas tłoczenia twardych produktów silnik zatrzyma się, odłącz urządzenie od prądu i odczekaj kilka minut.

- Urządzenie może być używane tylko z oryginalnymi akcesoriami. Producent nie odpowiada za szkody powstałe w wyniku wykorzystania nieoryginalnych części zamiennych. Wszelkie modernizacje lub stosowanie innych niż oryginalne części zamiennych lub elementów urządzenia jest zabronione i zagraża bezpieczeństwu użytkownika.
- To urządzenie nie jest przeznaczone do użytku przez osoby (w tym dzieci) o ograniczonych zdolnościach fizycznych, sensorycznych lub umysłowych, lub osoby bez doświadczenia i wiedzy, chyba że będą one nadzorowane lub poinstruowane w zakresie obsługi urządzenia przez osobę odpowiedzialną za ich bezpieczeństwo.
- Konieczny jest ścisły nadzór nad urządzeniem używanym przez dzieci lub w ich pobliżu.
- Wyciskarki należy używać i ustawiać na stabilnej powierzchni.
- Wyciskarki nie wolno pozostawiać bez opieki, gdy jest podłączona do sieci elektrycznej.
- Należy dopilnować, by dzieci nie bawiły się tym urządzeniem.
- Nie dotykaj urządzenia mokrymi ani wilgotnymi rękoma.
- Należy zwrócić uwagę na to, by do jednego obiegu prądu nie włączać zbyt dużo odbiorników.
- Nie używać na wolnym powietrzu.
- Nie należy stawiać urządzenia w pobliżu źródeł ciepła.
- Sprzęt tylko do użytku domowego, przy eksploatacji niezgodnej z przeznaczeniem lub wbrew niniejszej instrukcji sprzedawca nie ponosi żadnej odpowiedzialności, a uprawnienia z tytułu gwarancji wygasają.
- Napraw sprzętu może dokonywać jedynie autoryzowany punkt serwisowy, a wszelkie modernizacje lub stosowanie innych niż oryginalne części zamiennych lub elementów urządzenia jest zabronione i zagraża bezpieczeństwu użytkownika.
- Producent nie ponosi odpowiedzialności za ewentualne szkody powstałe w wyniku niewłaściwego użytkowania urządzenia.

## ELEMENTY URZĄDZENIA

1. Przewód zasilający
2. Obudowa
3. Włącznik
4. Przycisk blokady
5. Pojemnik na sok
6. Pojemnik na odpadki
7. Popychacz
8. Klapka wlotu
9. Komora wyciskania
10. Ślimak
11. Sito
12. Zaślepka komory wyciskania
13. Otwór wlotowy
14. Zawór wylotu soku

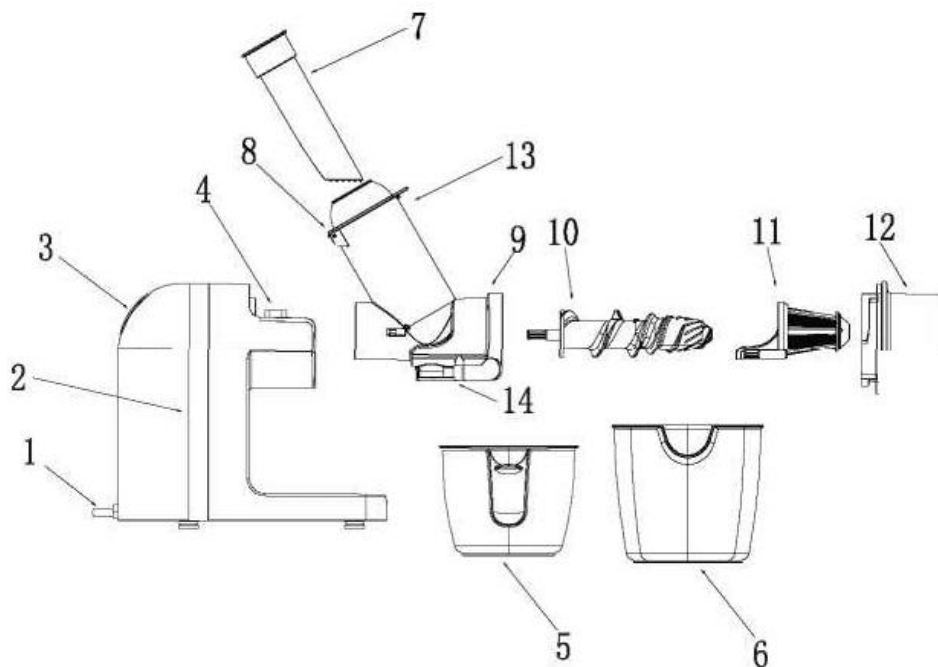

## MONTAŻ I UŻYTKOWANIE URZĄDZENIA

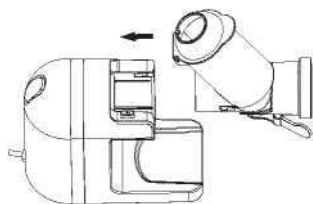

Połącz komorę ⑨ z obudową ②, dopasowując dwie wypustki na komorze do dwóch szczelin w obudowie. Popchnij komorę prosto, usłyszysz klik potwierdzający jej prawidłowe zamocowanie.

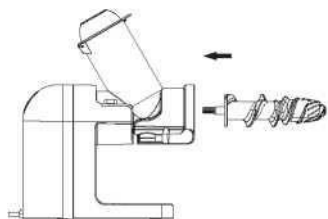

Wsuń ślimak ⑩ do komory ⑨.

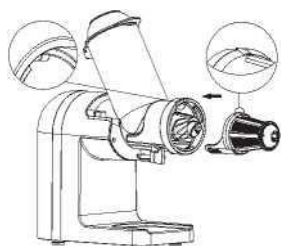

Dopasuj wypustkę w górnej części komory i szczelinę w sicie, a następnie wsuń sito do komory, na końcówkę ślimaka.

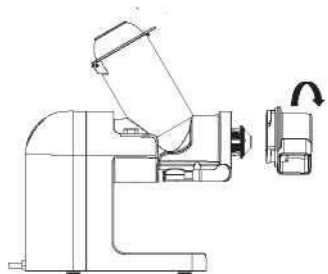

Umieść zaślepkę na końcu komory. Dopasuj oznaczenie ▲ na zaślepce z symbolem otwartej kłódki na komorze ⑨, a następnie obróć zaślepkę przeciwnie do ruchu wskazówek zegara, tak by jej wylot skierowany był w dół.

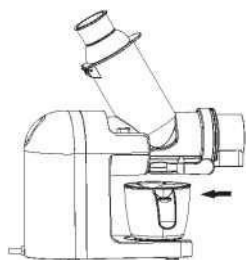

Umieść pojemnik na sok ⑤ w wycięciu w obudowie i podstaw go pod otwór wylotowy soku.

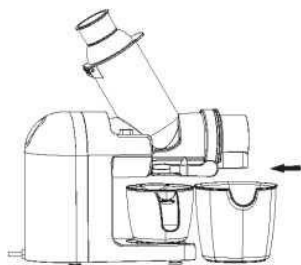

Umieść pojemnik na odpadki ⑥ pod wylotem odpadków.

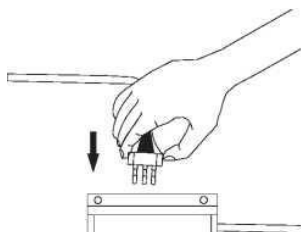

Podłącz wtyczkę zasilania do gniazdka. Uwaga: Upewnij się, że przełącznik znajduje się w pozycji „O” przed podłączeniem zasilania.

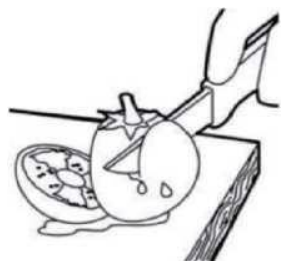

Umyj produkty i pokrój je na małe kawałki, mieszczące się w otworze wlotowym. Przygotowane produkty należy wyciskać od razu, ponieważ utlenione owoce lub warzywa mogą spowodować pojawienie się piany i pogorszenie jakości soku.  
Uwaga: Wszelkie nasiona, skórki lub łupiny owoców i warzyw należy wcześniej usunąć.

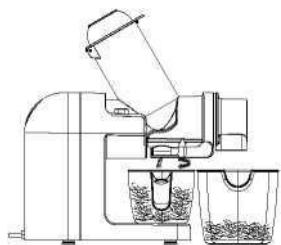

Urządzenie wyposażone jest w zawór zapobiegający kapaniu. W trakcie wyciskania powinien być otwarty. Aby go otworzyć, przekręć go zgodnie z ruchem wskazówek zegara. Po zakończeniu wyciskania obróć zawór przeciwnie do ruchu wskazówek zegara, aby go zamknąć.



- Przełącz na „ON”, aby rozpocząć wyciskanie soku.
1. Urządzenie może działać nieprzerwanie przez 10 min. Dłuższa praca może spowodować uszkodzenie silnika.
  2. Nie dotykaj włącznika mokrą ręką, aby uniknąć porażenia prądem lub pożaru.

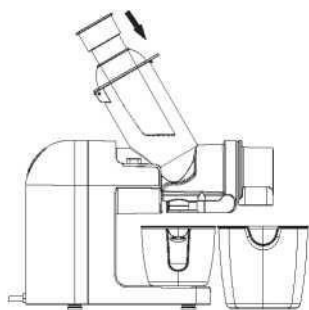

Powoli, miarowo wkładaj kawałki pokrojonych owoców lub warzyw do otworu wlotowego i delikatnie popychaj je popychaczem (7). Nie używaj nadmiernej siły. Uwaga: Tylko popychacz może być używany do popychania produktów, wszelkie inne przedmioty mogą spowodować zagrożenie dla użytkownika lub uszkodzenie wyciskarki. Nie wkładaj palców ani żadnych innych przedmiotów do otworu wlotowego! Jeśli pojemnik na miąższ lub sok jest pełny, odłącz zasilanie i opróżnij pojemniki przed ponownym uruchomieniem. Jeśli w trakcie pracy kawałek produktu utknie lub w komorze zbierze się pulpa, użyj biegu wstecznego (REV).

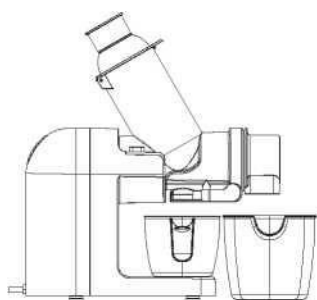

Po zakończeniu wyciskania, gdy z wylotu nie wypływa już sok, wyłącz urządzenie (przełącznik w pozycji „O”) i odłącz zasilanie. Zamknij zawór wylotu soku i wyjmij pojemnik na sok. Wyciśnięty sok należy wypić możliwie szybko, ponieważ jego smak i wygląd mogą pogorszyć się z czasem.

### **WSKAZÓWKI DOTYCZĄCE WYCISKANIA SOKÓW**

- Wydajność urządzenia i jakość soku zależą w największym stopniu od jakości wykorzystanych warzyw i owoców. Wyciskaj produkty świeże i soczyste.
- Nie wolno wyciskać w urządzeniu warzyw lub owoców pestkowych (wiśnie, winogrona, aronia itp.) oraz roślin włóknistych (rabarbar, nać selera itp.). Może to spowodować uszkodzenie urządzenia i utratę gwarancji.
- Sok z wyciskarki charakteryzuje się większą gęstością niż sok z sokowirówki, mogą w nim również występować naturalne drobiniki.
- Dokładnie oczyść owoce i warzywa, z których ma być wyciskany sok.
- Usuń z przetwarzanych produktów twarde, niejadalne skóry (np. skórki

- melona, pomarańczy, ananasa itp.) oraz pestki, twarde nasiona i łupiny.
- Wyciskane produkty podziel na kawałki pasujące rozmiarem do otworu wlotowego. Nie krój produktów bardzo drobno ani nie wkładaj bardzo dużych kawałków. Możesz kroić je na paski (węższe niż 10 cm).
  - Niektóre soki szybko ciemnieją i jest to proces naturalny, który może być spowolniony poprzez dodanie kilku kropli soku z cytryny.
  - Urządzenie nie nadaje się do wyciskania soku z bardzo twardych i bogatych w skrobię owoców lub warzyw, np. trzciny cukrowej.
  - Do wyciskania nie nadają się owoce lub warzywa suche, np. banany.
  - W celu osiągnięcia najlepszej wydajności podczas wyciskania owoców i warzyw o różnej konsystencji w pierwszej kolejności należy przetwarzać miękkie produkty, a następnie twarde.
  - Zbyt wysokie tempo pracy może spowodować pogorszenie się jakości soku lub zablokowanie urządzenia.
  - Należy przestrzegać maksymalnego czasu pracy ciągłej urządzenia (10 minut). Przerwa przed następnym uruchomieniem nie może być krótsza niż 10 minut.
  - Z warzyw i owoców suchych, sezonowanych i odwodnionych wydatek soku będzie niski, a walory smakowe niezadowalające.
  - Podczas wyciskania soku z pomidorów część miąższu pozostanie w komorze, ponieważ pomidory łatwo zmieniają się w mus. Jest to normalne zjawisko.
  - Gęstość soku wyciśniętego z jabłek zależy od ich gatunku. Sok wyciśnięty z soczystego jabłka jest bardziej klarowny. Dobierz odpowiedni gatunek w zależności od pożądanej gęstości soku.
  - Zaleca się podczas wyciskania soków z warzyw liściastych oraz ziół, mieszać je z twardszymi produktami.
  - Nie wolno przetwarzać lodu ani mrożonych owoców lub warzyw.

## DEMONTAŻ URZĄDZENIA

Przed demontażem możesz użyć biegu wstecznego (REV), by wypchnąć resztki pulpy z komory.

1. Wyjmij popychacz, zabierz pojemniki na pulpę i sok.
2. Przekręć zaślepkę z wylotem pulpy zgodnie z ruchem wskazówek zegara, by ją zdjąć.
3. Pociągnij sito i wyjmij je z komory.
4. Pociągnij ślimak i wyjmij go z komory.
5. Naciśnij i przytrzymaj przycisk blokady<sup>④</sup> z boku obudowy i jednocześnie pociągnij komorę<sup>⑨</sup>, aby ją zdjąć. Komory nie można zdemontować, jeśli przycisk nie jest wciśnięty.

## CZYSZCZENIE I KONSERWACJA

- Przed czyszczeniem wyłącz urządzenie i odłącz je od gniazdka.
- Najłatwiej czyścić urządzenie tuż po użyciu, zanim sito i pozostałe elementy zaschną.

- Nie należy używać do czyszczenia urządzenia środków ściernych, proszków czyszczących, acetonu, alkoholu itp.
- Elementy umyj w ciepłej wodzie z dodatkiem odrobiny płynu do mycia naczyń i wypłucz pod strumieniem bieżącej wody. Sito należy dokładnie wyczyścić za pomocą dołączonej szczoteczki. Aby umyć tunel wylotowy pulpy, wysuń z niego płaską uszczelkę.
- Nie zalecamy mycia elementów czynnych w zmywarkach do naczyń.
- Podczas mycia należy obchodzić się z elementami urządzenia ostrożnie, aby uniknąć ich uszkodzenia.
- Korpus urządzenia czyścić przy pomocy miękkiej ściereczki.
- **Nigdy nie zanurzaj urządzenia w wodzie ani nie płucz pod strumieniem bieżącej wody!**

## OCHRONA ŚRODOWISKA



Usuwanie wyeksploatowanych urządzeń elektrycznych i elektronicznych (dotyczy krajów Unii Europejskiej i innych krajów europejskich z wydzielonymi systemami zbierania odpadów). Ten symbol na produkcie lub jego opakowaniu oznacza, że produkt nie powinien być zaliczany do odpadów domowych. Użytkownik jest zobowiązany do oddania go prowadzącym zbieranie zużytego sprzętu elektrycznego i elektronicznego. Prowadzący zbieranie, w tym lokalne punkty zbiórki, sklepy oraz gminne jednostki, tworzą odpowiedni system umożliwiający oddanie tego sprzętu. Właściwe postępowanie ze zużytym sprzętem elektrycznym i elektronicznym przyczynia się do uniknięcia szkodliwych dla zdrowia ludzi i środowiska naturalnego konsekwencji, wynikających z obecności składników niebezpiecznych oraz niewłaściwego składowania i przetwarzania takiego sprzętu.

## SZCZEGÓŁOWE WARUNKI GWARANCJI

- 1) Gwarancja udzielana jest przez Luxpol sp. z o.o. sp. k., zwaną dalej Gwarantem, na okres 24 miesiące od daty sprzedaży określonej w dowodzie zakupu. Warunkiem udzielenia gwarancji jest zapoznanie się użytkownika z instrukcją obsługi i użytkowanie urządzenia zgodnie z tą instrukcją.
- 2) Karta gwarancyjna jest nieważna, jeżeli nie jest w niej wpisana data zakupu potwierdzona pieczęcią punktu sprzedaży detalicznej i czytelnym podpisem sprzedawcy. Karta gwarancyjna jest ważna tylko łącznie z dowodem zakupu.
- 3) Gwarant zapewnia bezpłatną naprawę w przypadku wystąpienia w okresie gwarancyjnym wad produktu określonych w treści niniejszej gwarancji, powstałych z przyczyn tkwiących w produkcji. Gwarancja obowiązuje wyłącznie na terenie Rzeczypospolitej Polskiej.
- 4) Gwarant zapewnia, że rozpatrzenie reklamacji nastąpi niezwłocznie, nie później niż w ciągu 21 dni roboczych (poniedziałek – piątek z wyłączeniem dni ustawowo wolnych od pracy określonych w ustawie z dnia 18 stycznia 1951 r. o dniach wolnych od pracy) od dostarczenia produktu przez Kupującego (tj. uprawnionego z gwarancji). W przypadkach szczególnych rozpatrzenie reklamacji nastąpi w terminie 30 dni roboczych od dostarczenia produktu



przez Kupującego. W razie wątpliwości co do zastosowania do danego produktu procedury określonej w zdaniu poprzednim, Kupujący może uprzednio to potwierdzić telefonicznie w Centrum Serwisowym.

- 5) Wady zauważone w okresie gwarancji należy zgłaszać niezwłocznie, tj. nie później niż w terminie 14 dni od ich wykrycia.
- 6) Kupujący jest zobowiązany do dostarczenia produktu do Autoryzowanego Punktu Serwisowego lub sklepu, którym produkt nabył, ze wszystkimi dokumentami zakupu (np. paragon), instrukcjami obsługi i materiałami, które otrzymał w czasie jego zakupu, w oryginalnym opakowaniu fabrycznym.
- 7) Gwarancja główna określona w punkcie 1 ulega każdorazowo przedłużeniu o okres, w którym Kupujący nie mógł korzystać z produktu (czyli o czas od chwili zgłoszenia do czasu usunięcia usterki). Jeżeli w wykonaniu swoich obowiązków Gwarant dostarczył Kupującemu zamiast rzeczy wadliwej rzecz wolną od wad albo dokonał istotnych napraw rzeczy objętej gwarancją, termin gwarancji biegnie na nowo od chwili dostarczenia rzeczy wolnej od wad lub zwrócenia rzeczy naprawionej.
- 8) Kupujący ma prawo domagać się wymiany produktu na wolny od wad jeżeli:
  - a) w okresie gwarancji określonym w punkcie 1 w produkcie ujawni się wada, której na podstawie orzeczenia osoby reprezentującej Gwaranta (serwis) nie można usunąć;
  - b) w okresie trwania gwarancji zostanie wykonana 4 razy taka sama naprawa, a produkt nadal wykazuje wady powstałe z przyczyn tkwiących w sprzedanej rzeczy, uniemożliwiające korzystanie z niej.
- 9) Decyzję o wymianie produktu na nowy podejmuje wyłącznie Gwarant na podstawie odnotowanych w karcie gwarancyjnej napraw i po sprawdzeniu zasadności żądania wymiany.
- 10) Ingerencja w produkt niewynikająca z jego normalnej eksploatacji wykonana w okresie gwarancyjnym przez osoby nieuprawnione przez Gwaranta, powoduje utratę uprawnień gwarancyjnych.
- 11) Gwarancja nie obejmuje:
  - a) czynności przewidzianych w instrukcji obsługi do wykonania których zobowiązany jest użytkownik we własnym zakresie i na swój koszt (instalacja i podłączenie produktu, konserwacja, wymiana sznurów przyłączeniowych);
  - b) usterek powstałych w wyniku nieprawidłowego transportu, użytkowania produktu niezgodnie z instrukcją obsługi, niedochowania należytej staranności, a także powstałe na skutek przedostania się zanieczyszczeń lub ciał obcych do produktu;
  - c) uszkodzeń mechanicznych, termicznych, chemicznych oraz powstałych na skutek działania sił zewnętrznych (wyładowania atmosferyczne, skoki napięcia), a także korozji;
  - d) elementów ze szkła, plastiku oraz wszelkiego rodzaju przebarwień, odprysków i wgniotek.
- 12) Gwarancji nie podlegają części i akcesoria podlegające normalnemu zużyciu w czasie eksploatacji.
- 13) W przypadku oczywistej bezzasadności zgłoszenia reklamacyjnego Kupującego (np. brak wady, niewłaściwa obsługa urządzenia, usterka

nieobjęta gwarancją) Gwarant odmawia wykonania naprawy/wymiany produktu w ramach udzielonej Gwarancji, przedstawiając jednocześnie Kupującemu uzasadnienie zajętogo stanowiska. W sytuacji dalszego podtrzymywania przez Kupującego dotychczasowych twierdzeń odnośnie zasadności zgłaszanej reklamacji, Gwarant, za zgodą Kupującego potwierdzającą pozagwarancyjny i odpłatny charakter usługi, dokona weryfikacji zgłoszenia i ewentualnej naprawy pozagwarancyjnej.

- 14) Wyklucza się ewentualne inne roszczenia uprawnionego z gwarancji, niż:
  - a) prawo do żądania usunięcia usterki zgodnie z niniejszymi warunkami gwarancji;
  - b) prawo do wymiany w reżimie określonym w punkcie 8 warunków gwarancji.
- 15) Produkt przeznaczony jest wyłącznie do użytku w indywidualnych gospodarstwach domowych. Używanie produktu do innych celów powoduje utratę gwarancji.
- 16) Gwarancja niniejsza nie wyłącza, nie ogranicza ani nie zawiesza uprawnień kupującego z tytułu niezgodności rzeczy sprzedanej z umową - wynikających z ustawy z dnia 30 maja 2014 r. o prawach konsumenta oraz ustawy z dnia 23 kwietnia 1964 r. – K.C., w tym z tytułu rękojmi za wady fizyczne rzeczy sprzedanej. Wykonanie uprawnień z gwarancji nie wpływa na odpowiedzialność sprzedawcy z tytułu rękojmi. W razie wykonywania przez Kupującego uprawnień z gwarancji bieg terminu do wykonania uprawnień z tytułu rękojmi ulega zawieszeniu z dniem zawiadomienia sprzedawcy o wadzie. Termin ten biegnie dalej od dnia odmowy przez Gwaranta wykonania obowiązków wynikających z gwarancji albo bezskutecznego upływu czasu na ich wykonanie.
- 17) Dokonanie naprawy gwarancyjnej będzie poświadczone wpisem serwisu producenta na karcie gwarancyjnej.

**Zgłoszenia napraw gwarancyjnych należy dokonywać telefonicznie w Serwisie Centralnym producenta pod numerem +48 884 944 344 lub za pośrednictwem strony internetowej [www.gotie.pl](http://www.gotie.pl)**

## ROZWIĄZYWANIE PROBLEMÓW

PROBLEM	PRZYCZYNA	ROZWIĄZANIE
Podczas pracy urządzenie wydziela nieprzyjemny zapach	<ol style="list-style-type: none"> <li>1. Nowe urządzenie</li> <li>2. Urządzenie uszkodzone</li> </ol>	<ol style="list-style-type: none"> <li>1. Problem zniknie po kilkukrotnym użyciu</li> <li>2. Skontaktuj się z serwisem producenta</li> </ol>
Podczas pracy urządzenie zatrzymuje się/nie działa	<ol style="list-style-type: none"> <li>1. Wtyczka jest wyjęta z gniazda sieciowego</li> <li>2. Zbyt dużo produktów zostało podane za jednym razem lub za szybko</li> <li>3. Zbyt twarde produkty</li> <li>4. Przekroczono maksymalny czas pracy ciągłej</li> </ol>	<ol style="list-style-type: none"> <li>1. Włóż wtyczkę do gniazda sieciowego</li> <li>2. Użyj biegu wstecznego. Jeśli to nie poskutkuje, rozmontuj elementy czynne wyciskarki i wyczyść</li> <li>3. Pokrój twarde produkty w mniejsze kawałki i podawaj powoli</li> <li>4. Wyłącz urządzenie na 20 minut celem ostygnięcia</li> </ol>
Niski wydatek soku	<ol style="list-style-type: none"> <li>1. Niska jakość produktów</li> <li>2. Produkty suche</li> </ol>	<ol style="list-style-type: none"> <li>1. Przygotuj produkty wyższej jakości</li> <li>2. Zawsze używaj świeżych warzyw i owoców</li> </ol>
Urządzenie wydaje niepokojące dźwięki	<ol style="list-style-type: none"> <li>1. Elementy czynne zostały niepoprawnie złożone</li> <li>2. Urządzenie nie stoi na stabilnej powierzchni</li> <li>3. Do urządzenia dostał się twardy przedmiot (np. pestka)</li> </ol>	<ol style="list-style-type: none"> <li>1. Rozłóż i złóż urządzenie poprawnie</li> <li>2. Postaw urządzenie na twardej i stabilnej powierzchni</li> <li>3. Natychmiast wyłącz urządzenie, rozmontuj i wyczyść</li> </ol>
Po użyciu zbiornik i elementy czynne uległy zaschnięciu	<ol style="list-style-type: none"> <li>1. Brak regularnego czyszczenia po użyciu</li> <li>2. Do wyciskarki włożono niewłaściwe produkty (np. aronia)</li> </ol>	<ol style="list-style-type: none"> <li>1. Zdemontuj elementy czynne, umieść w zlewie i zalej wodą. Pozostaw na kilka godzin i dokładnie umyj</li> <li>2. Skontaktuj się z serwisem producenta</li> </ol>
Gęsty sok/drobinki w soku	<ol style="list-style-type: none"> <li>1. Cecha użytych produktów</li> <li>2. Zbyt szybkie wrzucanie produktów</li> </ol>	<ol style="list-style-type: none"> <li>1. Użyj świeżych, soczystych, twardych produktów</li> <li>2. Wrzucaj produkty wolniej, nie używaj popychacza siłowo</li> </ol>
Sito zapycha się	<ol style="list-style-type: none"> <li>1. Cecha użytych produktów (zbyt miękkie, dużo miąższu)</li> <li>2. Zbyt drobne kawałki</li> <li>3. Zbyt szybkie wrzucanie produktów</li> <li>4. Zabrudzone sito, zatłokane dziurki sita</li> <li>5. Zużyty ślimak</li> </ol>	<ol style="list-style-type: none"> <li>1. Wykorzystaj inne produkty lub mieszaj miękkie produkty z twardymi</li> <li>2. Krój produkty na większe kawałki</li> <li>3. Wrzucaj produkty wolniej, nie używaj popychacza siłowo</li> <li>4. Wymocz sito w wodzie i dokładnie wyczyść szczoteczką</li> <li>5. Wymień ślimak</li> </ol>



**KARTA GWARANCYJNA**  
**WYCISKARKA WOLNOOBROTOWA**  
**GSJ-200**

DATA SPRZEDAŻY .....

PIECZEĆ/PODPIS .....

DATA ZGŁOSZENIA REKLAMACJI	KRÓTKI OPIS USZKODZENIA I NAPRAWY	DATA NAPRAWY

**Luxpol sp. z o.o. sp. k.**

Tel.: +48 884 944 344

[serwis@gotie.pl](mailto:serwis@gotie.pl)

[www.gotie.pl](http://www.gotie.pl)