

Dreame Z30

Cordless Stick Vacuum

User Manual

DREAME

THANK YOU

FOR PURCHASING THIS DREAME
VACUUM CLEANER.

Registration Quick Start

Welcome to register a Dreame account by scanning the QR code.

You are available for the User Manual and Special Offers.



With it you are obtaining a high quality product that is engineered for optimal performance. If you have any questions on the product, please contact us: aftersales@dreame.tech.

EN	User Manual	1
DE	Benutzerhandbuch	12
FR	Manuel d'utilisation	24
IT	Manuale Utente	36
ES	Manual de usuario	47
PT	Manual do utilizador.....	58
RU	Руководство пользователя	69
PL	Instrukcja Obsługi	81
NL	Gebruiksaanwijzing	92
SV	Användarmanual	104
NO	Brukerhåndbok	115
DK	Brugermanual	126
FI	Käyttöohjeet	137
AR	دليل المستخدم	148
HE	מדריך למשתמש	157
TR	Kullanıcı Kılavuzu.....	166



Please scan the QR code
for the User Manual.

A

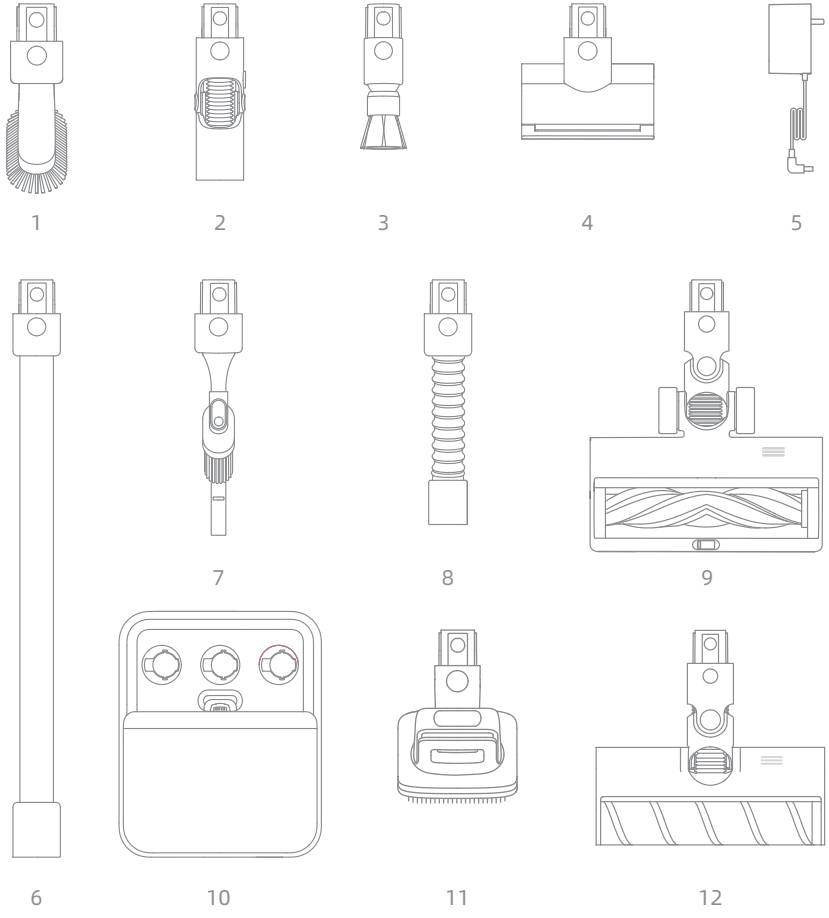

B

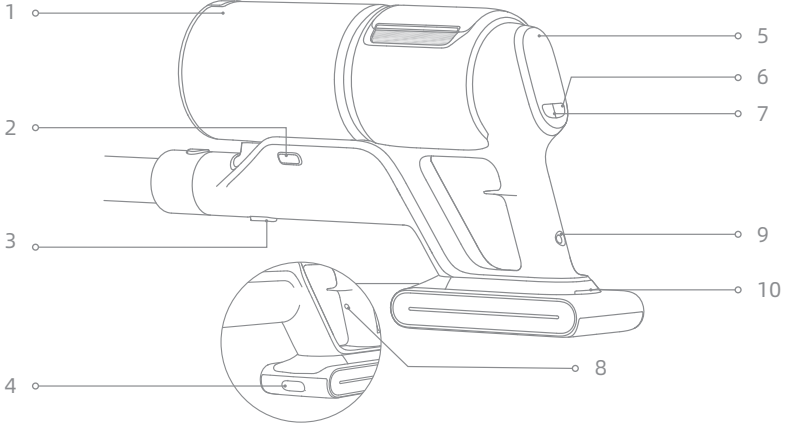

C-1

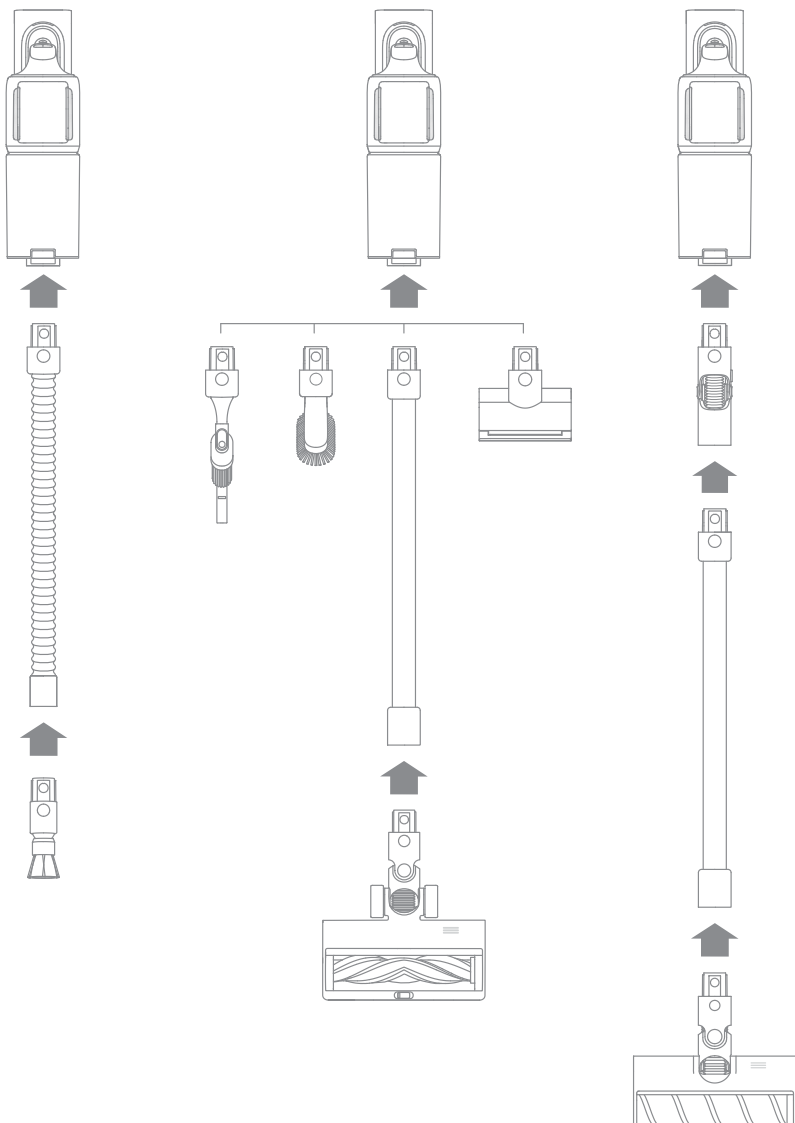

C-2

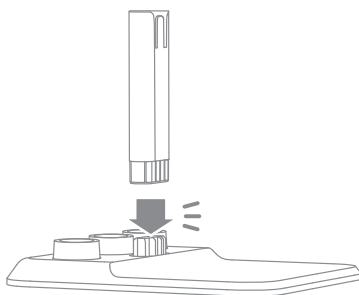

D-1

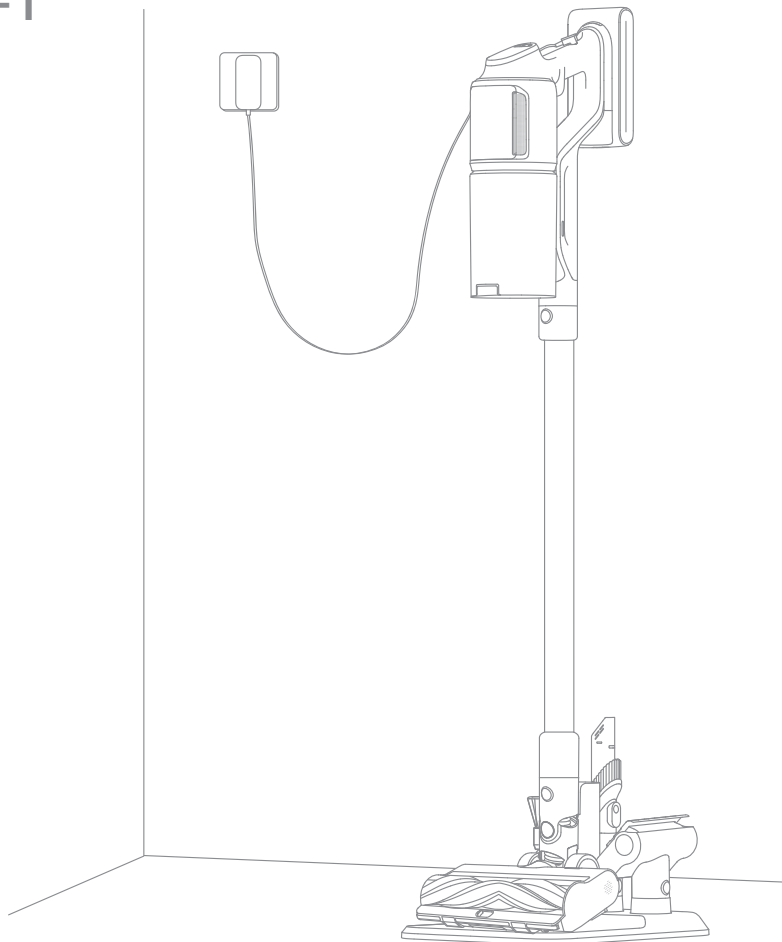

D-2

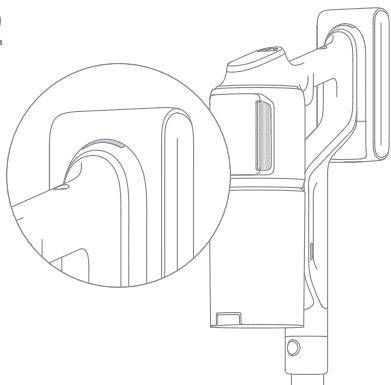

D-3



E-1

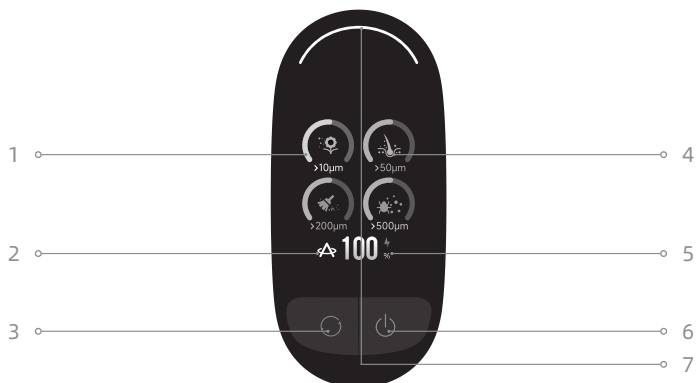

E-2

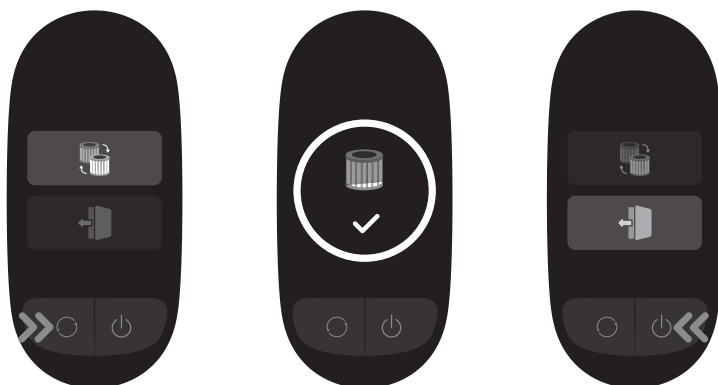

E-3



E-4

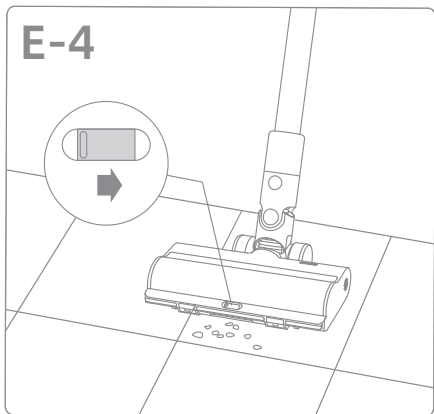

E-5

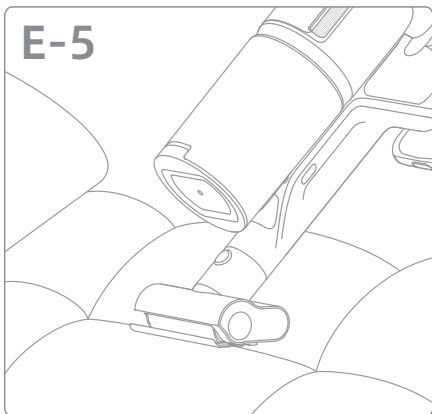

E-6

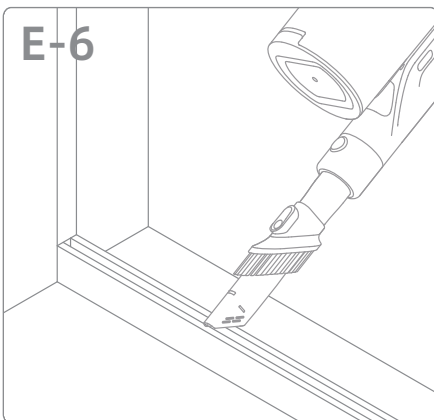

E-7

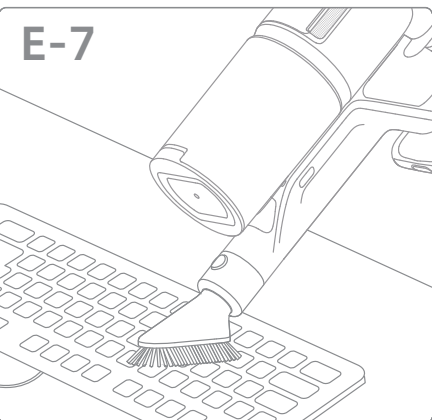

E-8

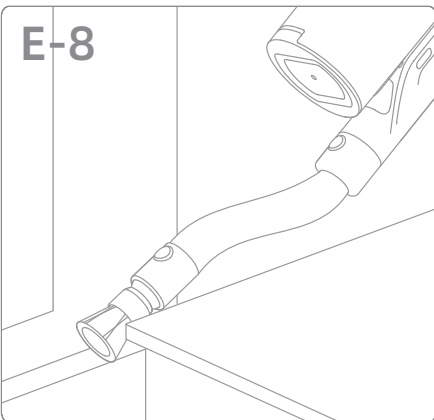

E-9

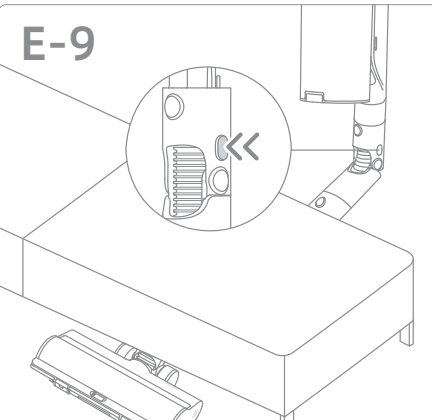

E-10

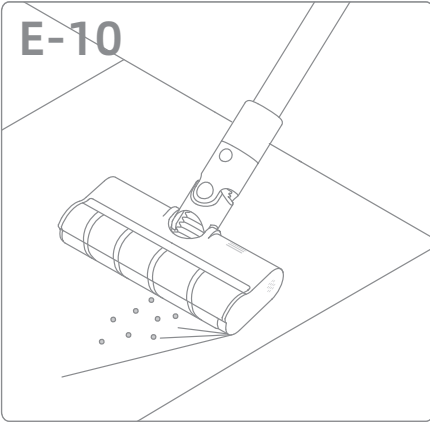

F-1

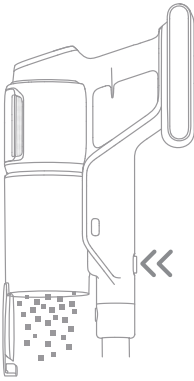

F-2

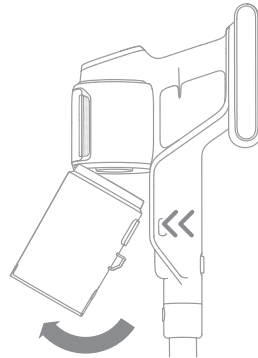

F-3

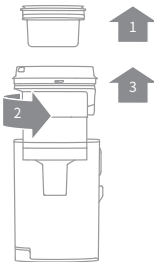

F-4

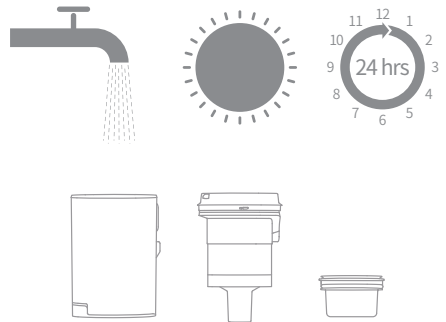

F-5

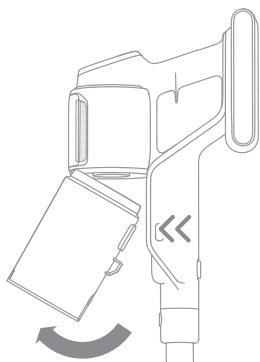

F-6

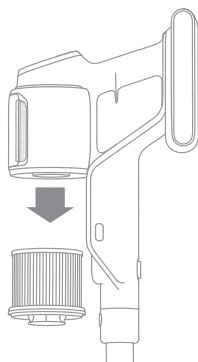

F-7



F-8

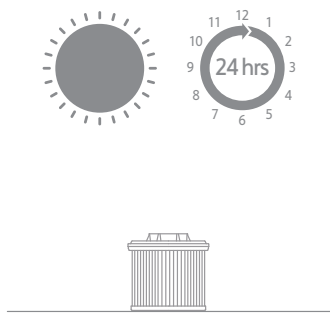

F-9

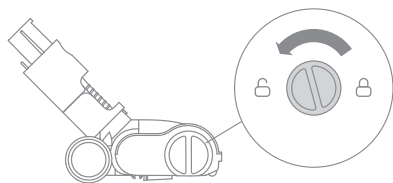

F-10

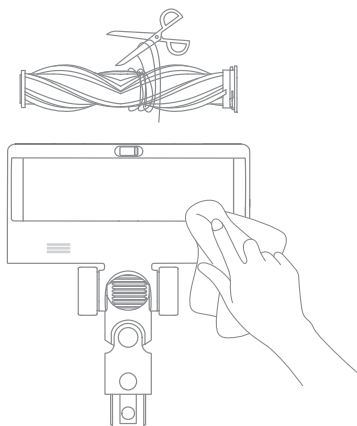

F-11

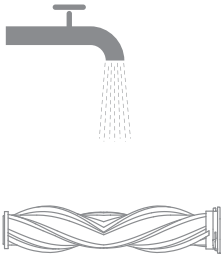

F-12

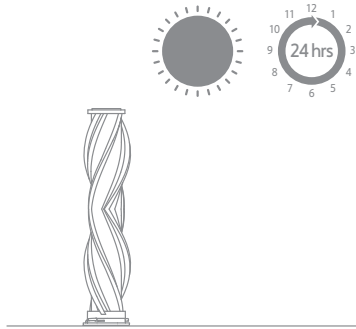

F-13

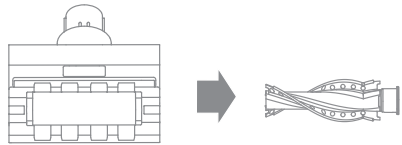
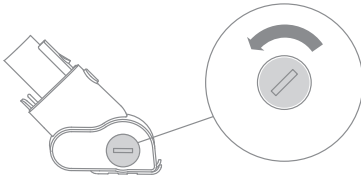

F-14

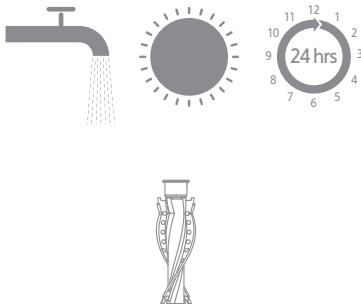

F-15

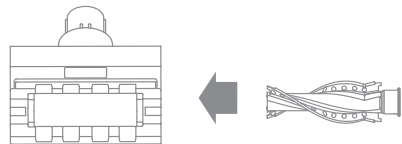

F-16

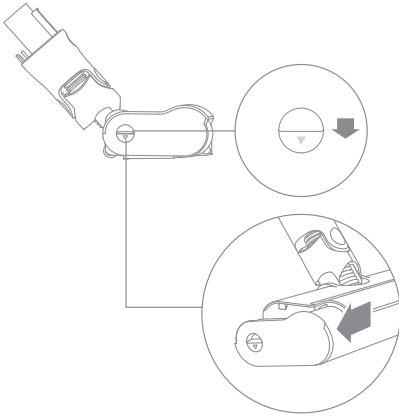

F-17

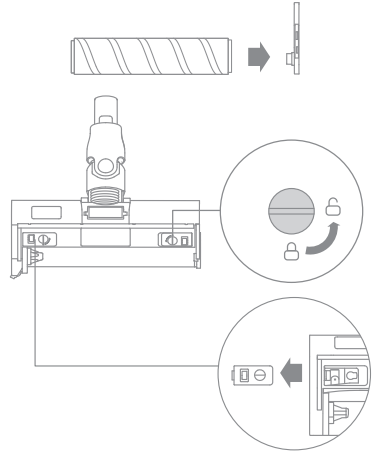

F-18

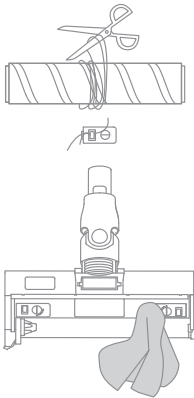

F-19

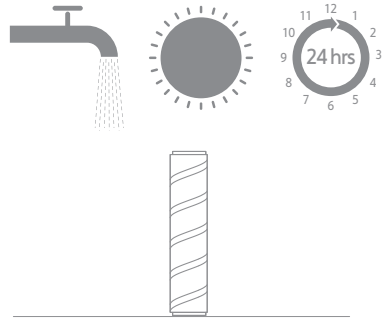

Safety Instructions

To prevent accidents including electric shock or fire caused by improper use, please read this manual carefully before use and retain it for future reference.

Warning

- This product can be used by children aged from 8 years and above and persons with physical, sensory, intellectual deficiencies, or limited experience or knowledge under the supervision of a parent or guardian to ensure safe operation and to avoid any risk of hazards. Cleaning and maintenance shall not be made by children without supervision.
- This appliance is not intended for use by persons (including children) with reduced physical, sensory or mental capabilities, or lack of experience and knowledge, unless they have been given supervision or instruction concerning use of the appliance by a person responsible for their safety.
- Children should be supervised to ensure that they do not play with the appliance.
- The vacuum is not a toy. Children shall not play with or operate this product. Please exercise caution when using the vacuum near children. Do not allow children to clean or maintain the vacuum unless supervised by a parent or guardian.
- Do not use the vacuum outdoors or on wet surfaces. Only use the vacuum on dry indoor surfaces. Do not touch the plug or any part of the vacuum with wet hands.
- To reduce the risk of fire, explosion, or injury, check to make sure the lithium battery and charging adapter are undamaged before use. Do not use the vacuum if either the lithium battery or charger is damaged.
- The multi-surface brush, illumination soft roller brush, motorized mini-brush, battery, metal connector pin, and vacuum are electrically conductive and should not be immersed in water or other liquid. Make sure to dry all filters after cleaning.
- To prevent injury caused by moving parts, turn off the vacuum before cleaning the multi-surface brush, illumination soft roller brush and motorized mini-brush. The multi-surface brush, illumination soft roller brush, motorized mini-brush, dust compartment and filter must all be properly installed before using the vacuum.
- Do not use the pet deshedding tool when the vacuum is in operation. Do not use the tool when the hair is wet.
- Only use the original charging adapter. Never use an unoriginal adapter, as this may cause the lithium battery to catch fire.
- Do not use the vacuum to pick up flammable or combustible liquids, such as gasoline, or bleach, ammonia, drain cleaners or other liquids.
- Do not use the vacuum to pick up sharp or hard objects, such as glass, nails, screws, or coins, which may damage the machine. Do not use the vacuum to pick up drywall particles, ashes like fireplace ash, or smoking or burning materials such as coal, cigarette butts or matches.
- Check the area to be cleaned before use. To prevent the openings from being blocked, clear the larger paper, spitball, plastic cloth or sharp objects (such as glass, nails, screws, coins, etc.) and any object which is larger than openings.
- Keep hair, loose clothing, fingers and other parts of the body away from the vacuum's openings and moving parts. Do not point the extension rod, wand or tools at your eyes or ears or put them in your mouth.
- Do not put any object into the vacuum's openings. Do not use the vacuum with any

opening blocked. Keep free of dust, lint, hair, or other items which may reduce airflow.

- Do not rest the vacuum against a chair, table, or other unstable surface, as this may cause damage to the machine or personal injury. If the vacuum becomes damaged from being knocked over or is otherwise malfunctioning, please contact our authorized service department. Never attempt to disassemble the device on your own.
- All instructions in the manual for recharging the battery must be strictly followed. Failure to properly charge the battery within the specified temperature range could damage the battery.
- Only use accessories and replacement parts recommended by the manufacturer.
- Please be extra careful when using the vacuum to clean stairs.
- Make sure the vacuum is unplugged when not used for extended periods as well as prior to performing any maintenance or repairs.
- Do not install, charge, or use this product outdoors, in bathrooms, or around a pool.
- Fire Hazard Warning: Do not apply any type of fragrance to the vacuum's filter. These types of products are known to contain flammable chemicals which may cause the vacuum to catch fire.
- Only use the original charger (Model ZD024M340090EU/TPQ-88E340090VW01/KL-WE340090-G2/XHD045-340090EUV). Failing to do so may cause the lithium-ion battery to catch fire.
- **WARNING:** For the purposes of recharging the battery, only use the detachable supply unit provided with this appliance.
- Only use the approved battery type (Model V2406-8S1P-GYA/V2406-8S1P-SCA). Failing to do so may cause the lithium-ion battery to catch fire.
- If the battery material is released, remove personnel from area until the batteries cool down and fumes dissipate.
- Provide maximum ventilation to clear out hazardous gases and avoid skin and eye contact or inhalation of vapors.
- Remove spilled liquid with absorbent and incinerate waste.
- Do not use and store in extremely hot or cold environments (below 0°C /32°F or above 40°C /104°F). Please charge the cordless vacuum in temperature above 0°C /32°F and below 40°C /104°F.
- This product is designed for home use only.
- The supply terminals are not to be short-circuited.



Read operator's manual



Detachable supply unit



For indoor use only

We, Dreame Trading (Tianjin) Co., Ltd., hereby, declares that this equipment is in compliance with the applicable Directives and European Norms, and amendments. The full text of the EU declaration of conformity is available at the following internet address: <https://global.dreameotech.com>

For detailed e-manual, please go to <https://global.dreameotech.com/pages/user-manuals-and-faqs>

Product Overview

Accessories

1. Soft Dusting Brush
2. Flexible Adapter
3. Rotating Soft Dusting Brush
4. Motorized Mini-Brush
5. Charger
6. Extension Rod
7. Combination Tool
8. Extension Hose
9. Multi-Surface Brush
10. Accessory Storage Mount (Support Rod x1, Storage Mount x1)
11. Pet Deshedding Tool
12. Illumination Soft Roller Brush

Fig. A

Note: The illustrations in this manual are indicative only. The actual product may differ.

Component Names

Vacuum Body

1. Dust Cup
2. Dust Cup Release Button
3. Dust Cup Bottom Cover Release Button
4. Battery Pack Release Button
5. Display Screen
6. Power Button
7. Suction Level Switch
8. Antistatic Contact
9. Charging Port
10. Battery Status Indicator

Fig. B

Installation

Installing the Accessories

Note:

- It is not recommended to use the motorized mini-brush with the extension rod.
- Please install the accessories according to the actual cleaning needs.
- It is recommended to use the flexible adapter when cleaning the low-lying furniture and not recommended to be connected to the vacuum body all the time for daily floor cleaning.

Fig. C-1

Installing the Accessory Storage Mount

Insert the support rod vertically into the storage mount until you hear a click.

Fig. C-2

Charging

Fully charge the vacuum before using it for the first time.

Note:

- The vacuum cannot be used while charging.
- When fully charged, the battery status indicator will turn off after 5 minutes and the vacuum will enter the power saving mode.
- This will take about 4 hours. Vacuuming at Turbo mode for a prolonged period will cause the battery to heat up, which increases charging time. Allow the vacuum to cool down for 30 minutes before charging it.

Fig. D-1

Battery Status Display

1. Battery Status Indicator

-  Blinking white
- Solid white
- Off

Charging

- Fully charged
-  Charging
- Standby Mode

Fig. D-2

2. Display Screen



The number on the display screen represents the current battery level in a percentage during charging. When the number becomes 100, the battery is fully charged.

Fig. D-3

How to Use

Display Screen

Vacuuming

1. Particulate Matter Amount Indicator
2. Suction Level
 -  Eco
 -  Auto
 -  Turbo
3. Suction Level Switch

Press briefly to switch between eco, auto and turbo mode.
4. Particulate Matter Types
 - > 10 μ m (eg. pollen)
 - > 50 μ m (eg. hair)
 - > 200 μ m (eg. dust)
 - > 500 μ m (eg. mite)
5. Battery Level Percentage



When the display screen shows "LO", it indicates that the battery level is lower than 10%.
6. Power Button

Press briefly to turn on/off
7. Dirty Level Indicator

The color changes with the amount of dust in real time (only in Auto Mode).

Fig. E-1

Settings

In the standby state, press and hold the suction level switch  for 3 seconds to enter the setting interface. Briefly press the switch button  to select an option, and press and hold  for 3 seconds to confirm.

Reset Filter

Press and hold the suction level switch  for 3 seconds to select resetting filter and the filter will automatically complete the reset.

Exit







Press the power button  when it is in the setting interface to return to the main interface directly, or select , then press and hold  for 3 seconds to return to the main interface.

Fig. E-2

Note:

- If there is no operation for more than 15 seconds, the screen will turn off, and it will return to the main interface when lit up again.
- If the vacuum is not working properly, the screen display will show an error message. Please refer to the troubleshooting table to find your solution.

Starting Cleaning

Press the power button  to start operating. After the vacuuming is completed, press the  button and the amount of various particle matters vacuumed will show on the screen. Press the button  to switch levels between auto, eco and turbo and the corresponding icon will show on the screen.

Note:

- When any cleaning mode stops running, the vacuum cleaner will default to auto mode when it is started again. Factory default setting is the auto mode.

- Only when running in auto mode, the suction power and the color of the dirty level indicator change with the amount of particulate matter in real time.

Fig. E-3

Using Different Accessories

Multi-Surface Brush

Note:

When the appliance starts, the lights in front of the brush roller will automatically turn on, which is convenient for use.

- When using on baby play mats, carpets or for vacuuming coffee beans, pop corn and other pellets, turn on the switch on the brush.
- When vacuuming on tiles, wooden floors or other hard surfaces, turn off the switch.

Fig. E-4

Motorized Mini-Brush

For vacuuming dirt, pet hair, and other stubborn debris from sofas, bedding, and other fabric surfaces. It is not recommended to vacuum on fragile surfaces, such as silk.

Fig. E-5

Combination Tool

Suitable for vacuuming cracks, corners of doors and windows, stairs, and other hard-to-reach places.

Fig. E-6

Soft Dusting Brush

Suitable for vacuuming on LCDs, keyboards, lampshades, curtains, shutters and other surfaces of fragile objects.

Fig. E-7

Rotating Soft Dusting Brush

It can be connected to the extension hose. With a rotatable head, it is suitable for cleaning delicate and fragile surfaces and corners such as glass, displays and

keyboards.

Fig. E-8

Flexible Adapter

Bending and extending the rod with one click can easily reach under low-lying furniture, such as bed and sofa.

Note: It is recommended to use the flexible adapter when cleaning the low-lying furniture and not recommended to be connected to the vacuum body all the time for daily floor cleaning.

Fig. E-9

Illumination Soft Roller Brush

Suitable for cleaning hard floors, such as marbles and tiles.

Note:

When the appliance starts, the side light of the brush will automatically turn on, which is convenient for use.

Fig. E-10

Note:

- If any rotating part becomes stuck, the vacuum may shut off automatically. Remove any trapped foreign objects, then resume use.
- When the battery becomes overheated, the vacuum will automatically shut off. Wait until the battery temperature returns to normal, then resume use.

Pet Deshedding Tool

Suitable for deshedding and absorbing hair for medium to long-haired pets.

Care & Maintenance

Tips:

- Always use genuine parts to keep your warranty from being void.
- If the filter or nozzle becomes clogged, the vacuum will stop working shortly after being turned on. Clear the tube to restore functionality.
- Before cleaning the dust cup, please confirm that the plug is disconnected and keep the vacuum's power button in the off position.
- If the vacuum is not used for an extended period, fully charge it, unplug the power cord, remove the battery, and store it in a cool, low-humidity environment away from direct sunlight. To avoid over-discharging the battery, recharge the battery at least once every three months.

Cleaning the Vacuum

Wipe the vacuum with a soft dry cloth.

Cleaning the Dust Cup, Pre-Filter, and Cyclone Assembly

1. Press the dust cup bottom cover release button, then empty the contents.

Fig. F-1

2. Press the dust cup release button and remove it from the vacuum.

Fig. F-2

3. Remove the pre-filter first, and then rotate the cyclone system to lift it out.

Fig. F-3

4. Rinse the cyclone assembly, pre-filter, and dust cup until they are clean. After washing, air dry for at least 24 hours.

Fig. F-4

Note:

- Please clean the dust cup as needed.
- It is recommended to clean the cyclone

system and pre-filter at least once every 3 to 4 months.

Cleaning the Filter

1. Remove the dust cup as shown in the figure.

Fig. F-5

2. Remove the filter from the vacuum by pulling it down in the direction shown in the figure.

Fig. F-6

3. Rinse the filter with rotating it 360°. Lightly tap the filter several times to remove any debris caught in it.

Fig. F-7

4. Allow the filter to air dry for 24 hours.

Fig. F-8

Note:

- Only use clean water to wash the filter.
- Do not use detergent.
- Do not attempt to clean the filter with a brush or finger.
- It is recommended to clean the filter once every 4 to 6 months.

Cleaning the Multi-Surface Brush

1. Turn the lock counterclockwise until it stops, then remove the roller from the roller brush.

Fig. F-9

2. Use scissors to cut off the hairs and fibers that get stuck on the brush roller. Wipe the dust from the notch and transparent cover with a dry cloth or paper towel. Thoroughly dry before use.

Fig. F-10

3. When it is dirty, rinse the brush roller with clean water until it is clean.

Fig. F-11

4. Stand the brush roller upright for at least 24 hours until it is fully dry.

Fig. F-12

Cleaning the Motorized Mini-Brush

1. Use a coin as illustrated to rotate the lock counterclockwise until you hear a click. After unlocking the motorized mini-brush, remove the brush roller.

Fig. F-13

2. Rinse and clean the brush roller. Stand the brush roller upright in a well-ventilated area for at least 24 hours until it is fully dry.

Fig. F-14

3. Once the brush roller is dry, reinstall it by following the disassembly steps in reverse.

Fig. F-15

Cleaning the Illumination Soft Roller Brush

1. As shown in the picture, press the brush roller release button to remove the roller from the slot.

Fig. F-16

2. Separate the roller from the side cover. Turn the small wheel release buttons counterclockwise to remove the wheels.

Fig. F-17

3. Use scissors to cut off the hairs and fibers that get stuck on the brush roller and the wheels. Wipe the dust from the notch and transparent cover with a dry cloth or paper towel. Thoroughly dry before use.

Fig. F-18

4. When it is dirty, rinse the brush roller with clean water until it is clean. Then stand the brush roller upright for at least 24 hours until it is fully dry.

Fig. F-19

Replacing the Battery Pack

The vacuum contains a removable rechargeable lithium-ion battery pack which has a limited number of recharge cycles. After extended use, the battery pack may no longer hold a charge. If this happens, it means the battery pack has reached the end of its life cycle and needs to be replaced.

1. Press down the battery pack release button and slide the battery pack to the right to remove it.
2. Install the new battery pack.

FAQ

If the vacuum is not working properly, please refer to the table below.









Errors	Possible Causes	Solutions
The vacuum does not work.	The appliance is out of battery or its battery level is low.	Fully charge the vacuum, then resume use.
	Overheat protection mode triggered by a blockage.	Clean the suction opening or air duct. Wait until the vacuum cools down, then reactivate it.
	The suction opening or air duct is blocked.	Clear any blockage from the suction opening or air duct.
Weak suction force.	The dust cup is full and/or filter assembly is clogged.	Empty the dust cup and/or clean the filter assembly.
	An attachment is blocked.	Clear any blockage in the attachment.
The motor makes a strange noise.	Main suction opening or extension rod is blocked.	Clear any blockage in the main suction opening or extension rod.
The battery indicator does not light up when charging.	The charger does not plug into the vacuum well.	Check whether the charger is properly plugged into the vacuum.
	The battery is charged and switches to Sleep Mode automatically.	The vacuum runs normally.
	If the problem persists after ruling out the above two possibilities, please contact the after-sales service department for maintenance.	
Charging too slow.	The battery temperature is too low or too high.	Wait until the battery temperature returns normal, and then recharge.
The LED lights of the multi-surface brush and the illumination soft roller brush do not work.	LED lights are damaged.	Please contact the after-sales department for maintenance.

Battery Status Indicator

Status	Possible Causes	Solutions	
The indicator is red after turning on the vacuum.	Battery pack is damaged.	Please contact the after-sales department for maintenance.	
The indicator blinks red quickly when charging the vacuum.	The charger is incompatible.	Only use the original charger to charge the vacuum.	
The indicator blinks white when using the vacuum.	Out of Battery.	Please charge in time.	

Troubleshooting

If the vacuum is not working properly, the screen display will show an error message. Please refer to the troubleshooting table to find your solution.

Error Icon	Error Message	Solutions
	Low battery	Please charge in time.
	Out of Battery	Please charge in time.
	Battery temperature is too high	Wait until the battery's temperature returns normal, then resume use.
	Air duct blocked	Check whether the dust cup, extension rod, multi-surface brush, illumination soft roller brush or motorized mini-brush is blocked.
	Brush roller stuck	Refer to the [Cleaning the Multi-Surface Brush] section to clean the debris and hair tangled on the brush roller.
	Filter is expiring	Please replace the filter in time.
	Replace the filter	After replacing the filter, please refer to the [Settings] to reset filter.
	Error	Please contact the after-sales department for maintenance.

Specifications

Vacuum Cleaner			
Model	VZV17A	Rated Power	855 W
Charging Voltage	34 V \approx	Rated Voltage	29.6 V \approx
Charging Time	approximately 4 hours		
Multi-Surface Brush		Motorized Mini-Brush	
Model	VMBZ	Model	VMMY
Rated Power	40 W	Rated Power	20 W
Rated Voltage	25.2 V \approx	Rated Voltage	24 V \approx
Illumination Soft Roller Brush			
Model	VBRW	Rated Power	40 W
Rated Voltage		25.2 V \approx	
Charger			
Model	ZD024M340090EU: E-TEK Electronics Manufactory Co., LTD/ TPQ-88E340090VW01: Shenzhen Tianyin Electronics Co., Ltd/ KL-WE340090-G2: Xiamen Keli Electronics Co., Ltd.	Average Active Efficiency	87.01%
Input	100V-240 V \sim 50/60 Hz 0.8 A	Efficiency at Low Load (10%)	77.01%
Output	34 V \approx 0.9 A 30.6W	No-load Power Consumption	0.1 W

Model	XHD045-340090EUV: FOSHAN CITY SHUNDE DISTRICT XINHUIDA ELECTRONIC CO.LTD	Average Active Efficiency	87.01%
Input	100-240 V~50/60 Hz, 1.5 A	Efficiency at Low Load (10%)	77.01%
Output	34 V===0.9 A 30.6W	No-load Power Consumption	0.1 W
Rechargeable Lithium-Ion Battery Pack			
Model	V2406-8S1P-GYA/ V2406-8S1P-SCA	Nominal Voltage	29.6 V===
Rated Capacity	3100 mAh	Nominal Capacity	3200 mAh
Energy	91.76 Wh		

	Off Mode (Vacuum Cleaner)	Standby Mode (Charger)	Standby Mode (Vacuum Cleaner+Charger)
Power Consumption	$\leq 0.5w$		
Time to Enter the Condition	$\leq 20min$		

The lithium-ion battery pack contains substances that are hazardous to the environment. Before disposing of the vacuum, please remove the battery pack, then discard or recycle it in accordance with local laws and regulations of the country or region it is used in.

WEEE Information



All products bearing this symbol are waste electrical and electronic equipment (WEEE as in directive 2012/19/EU) which should not be mixed with unsorted household waste. Instead, you should protect human health and the environment by handing over your waste equipment to a designated collection point for the recycling of waste electrical and electronic equipment, appointed by the government or local authorities. Correct disposal and recycling will help prevent potential negative consequences to the environment and human health. Please contact the installer or local authorities for more information about the location as well as terms and conditions of such collection points.

Sicherheitshinweise

Um zu vermeiden, dass es durch unsachgemäße Benutzung zu Stromschlägen oder Bränden kommt, sollten Sie dieses Handbuch vor der Benutzung sorgfältig durchlesen und es aufbewahren, um künftig nachschlagen zu können.

Warning

- Dieses Produkt kann von Kindern im Alter ab acht Jahren und von Personen mit physischen, sensorischen und intellektuellen Einschränkungen oder begrenzter Erfahrung oder Wissen benutzt werden, dies muss jedoch unter Aufsicht von Eltern oder einer Aufsichtsperson erfolgen, um einen sicheren Betrieb zu gewährleisten und Gefahren auszuschließen. Eine Wartung und Reinigung durch Kinder darf nur unter Aufsicht erfolgen.
- Dieses Gerät ist nicht für die Verwendung durch Personen (einschließlich Kinder) mit eingeschränkten motorischen, sensorischen oder geistigen Fähigkeiten oder mangelnder Erfahrung und Wissen bestimmt, es sei denn, sie werden von einer für ihre Sicherheit verantwortlichen Person beaufsichtigt oder erhalten Anweisungen zur Verwendung des Geräts.
- Kinder sollten beaufsichtigt werden, um sicherzustellen, dass sie nicht mit dem Gerät spielen.
- Der Staubsauger ist kein Spielzeug. Kinder dürfen mit dem Produkt nicht spielen oder es benutzen. Seien Sie bei der Benutzung des Staubsaugers in der Nähe von Kindern bitte vorsichtig. Gestatten Sie es Kindern keinesfalls, den Staubsauger zu reinigen oder zu warten, außer unter Aufsicht eines Elternteils oder Vormunds.
- Der Staubsauger darf nicht im Freien oder auf nassen Oberflächen benutzt werden. Der Staubsauger darf nicht mit nassen Händen berührt werden.
- Um das Risiko von Bränden, Explosionen und Verletzungen zu mindern, prüfen Sie vor der Benutzung bitte den Lithium-Akku und das Ladegerät auf Beschädigungen. Der Staubsauger darf nicht benutzt werden, wenn der Lithium-Akku oder das Ladegerät beschädigt ist.
- Die Mehrflächenbürste, die beleuchtende weiche Walzenbürste, die motorisierte Minibürste, der Akku, der Metallsteckerstift und der Staubsauger sind elektrisch leitend und sollten nicht in Wasser oder andere Flüssigkeiten getaucht werden. Stellen Sie sicher, dass Sie alle Filter nach der Reinigung getrocknet haben.
- Um Verletzungen durch bewegliche Teile zu vermeiden, schalten Sie den Staubsauger aus, bevor Sie die Multiflächenbürste, die beleuchtende weiche Walzenbürste und die motorisierte Minibürste reinigen. Die Multiflächenbürste, die beleuchtende weiche Walzenbürste, die motorisierte Minibürste, der Staubbehälter und der Filter müssen vor der Verwendung des Staubsaugers ordnungsgemäß installiert sein.
- Verwenden Sie die Haustier-Entfilzungshilfe nicht, wenn der Sauger in Betrieb ist. Verwenden Sie das Gerät nicht bei nassem Fell.
- Benutzen Sie ausschließlich das Original-Ladegerät. Die Benutzung eines nicht originalen Ladegerätes kann zu einer Entzündung des Lithium-Akkus führen.
- Der Staubsauger darf nicht benutzt werden, um brennbare oder entzündliche Flüssigkeiten wie Benzin, Bleiche, Ammoniak, Abflussreiniger oder andere Flüssigkeiten aufzusaugen.
- Der Staubsauger darf nicht benutzt werden, um Gipspartikel, Asche (z. B. Kaminasche) oder Rauch- oder Brennmaterialien wie Kohle, Zigarettenstummel oder Streichhölzer aufzusaugen.
- Der Staubsauger darf nicht benutzt werden, um scharfe oder harte Objekte wie Glas, Nägel, Schrauben oder Münzen aufzusaugen, da dies zu Schäden am Gerät führen kann.
- Halten Sie Ihre Haare, lockere Kleidungsstücke, Finger und andere Körperteile von den Öffnungen und beweglichen Teilen des Staubsaugers fern. Richten Sie das Verlängerungsrohr, das Rohr oder die Zubehörteile nicht auf Ihre Augen oder Ohren und

nehmen Sie diese nicht in den Mund.

- Stecken Sie keine Gegenstände in die Öffnungen des Staubsaugers. Der Staubsauger darf nicht genutzt werden, wenn eine Öffnung blockiert ist. Er muss frei von Staub, Flusen, Haaren und anderen Gegenständen gehalten werden, die den Luftstrom behindern könnten. nicht genutzt werden, wenn eine Öffnung blockiert ist. Er muss frei von Staub, Flusen, Haaren und anderen Gegenständen gehalten werden, die den Luftstrom behindern könnten.
- Lehnen Sie den Staubsauger nicht gegen Stühle, Tische oder andere instabile Flächen, da dies zur Schädigung am Gerät oder Verletzungen führen kann. Falls der Staubsauger durch Umkippen beschädigt wird oder sonst defekt ist, wenden Sie sich bitte an unsere autorisierte Serviceabteilung. Versuchen Sie nie, das Gerät selbst zu zerlegen.
- Beim Aufladen des Akkus sind alle Anweisungen in dieser Anleitung strikt zu befolgen. Wenn bei der Aufladung des Akkus der angegebene Temperaturbereich nicht eingehalten wird, kann der Akku beschädigt werden.
- Verwenden Sie nur vom Hersteller empfohlenes Zubehör und Ersatzteile.
- Bitte seien Sie besonders vorsichtig, wenn Sie den Staubsauger zur Treppenreinigung verwenden.
- Stellen Sie sicher, dass der Staubsauger nicht mit dem Stromnetz verbunden ist, wenn Sie ihn über längere Zeit nicht benutzen. Der Staubsauger muss außerdem vom Stromnetz getrennt werden, bevor Wartungs- und Reparaturarbeiten erfolgen.
- Dieses Produkt darf nicht im Freien, in Badezimmern oder in der Nähe eines Schwimmbekens benutzt, installiert oder geladen werden.
- Warnung vor Brandgefahr: auf den Filter dürfen keinesfalls Duftstoffe jeglicher Art aufgetragen werden. Diese Art von Produkten enthält häufig brennbare Chemikalien, die dazu führen könnten, dass das Gerät Feuer fängt.
- Verwenden Sie nur das Original-Ladegerät (Modell ZD024M340090EU/TPQ-88E340090VW01/KL-WE340090-G2/XHD045-340090EUV). Bei Nichtbeachtung besteht Brandgefahr für die Lithium-Ionen-Batterie.
- **WARNUNG:** Benutzen Sie zum Aufladen der Batterie ausschließlich das mitgelieferte abnehmbare Netzteil.
- Verwenden Sie nur den zugelassenen Batterietyp (Modell V2406-8S1P-GYA/V2406-8S1P-SCA). Bei Nichtbeachtung besteht Brandgefahr für die Lithium-Ionen-Batterie.
- Sorgen Sie dafür, dass sich während der Freisetzung des Batteriematerials keine Personen in unmittelbarer Nähe befinden, bis die Batterien abgekühlt sind und sich die Dämpfe verflüchtigt haben.
- Stellen Sie sicher, dass der Bereich bestmöglich belüftet ist, damit sich gesundheitsgefährdende Gase schnell verflüchtigen können und der Haut- und Augenkontakt sowie das Einatmen von Dämpfen vermieden wird.
- Entfernen Sie die verschüttete Flüssigkeit mit Absorptionsmittel verbrennen Sie die Abfälle.
- Verwenden und lagern Sie es nicht in extrem heißen oder kalten Umgebungen (unter 0°C /32°F oder über 40°C /104°F). Laden Sie bei einer Ladetemperatur von 0°C bis 40°C mit dem Original-Netzadapter.
- Das Produkt ist nur für den Heimgebrauch bestimmt.
- Die Anschlussklemmen dürfen nicht kurzgeschlossen werden.



Bedienungsanleitung lesen



Abnehmbare Versorgungseinheit



Nur für den Innenbereich geeignet

Wir, Dreame Trading (Tianjin) Co., Ltd., bestätigen hiermit, dass dieses Gerät mit geltenden Verordnungen und europäischen Normen sowie etwaigen Ergänzungen in Einklang steht. Der vollständige Wortlaut der EU-Konformitätserklärung ist unter der folgenden Internetadresse abrufbar: <https://global.dreame.tech.com>

Ein detailliertes elektronisches Handbuch finden Sie unter <https://global.dreame.tech.com/pages/user-manuals-and-faqs>

Produktübersicht

Zubehör

1. Weiche Staubbürste
2. Flexibler Adapter
3. Rotierende weiche Staubbürste
4. Motorisierte Mini-Bürste
5. Ladegerät
6. Verlängerungsstab
7. Kombi-Werkzeug
8. Verlängerungsschlauch
9. Mehrflächenbürste
10. Zubehörhalterung zur Lagerung (1x Stützstange, 1x Aufbewahrungshalterung)
11. Haustier-Entfilzungshilfe
12. Beleuchtende weiche Walzenbürste

Abb. A

Hinweis:

- Die Abbildungen in diesem Handbuch dienen nur als Referenz, bitte beziehen Sie sich auf das tatsächliche Aussehen.

Bauteilbezeichnung

Vakuumpörper

1. Staubbehälter
2. Taste zum Öffnen des Staubbehälters
3. Freigabetaste der Staubbehälter-Bodenabdeckung
4. Akkufreigabetaste
5. Bildschirm
6. Einschalttaste
7. Saugstärke-Taste
8. Antistatischer Kontakt
9. Ladeanschluss
10. Akkustatusanzeige

Abb. B

Installation

Installieren des Zubehörs

Hinweis:

- Es wird nicht empfohlen, die Mini-Motorbürste mit der Verlängerungsstange zu verwenden.
- Bitte installieren Sie das Zubehör entsprechend Ihren tatsächlichen Reinigungsanforderungen.
- Es wird empfohlen, den flexiblen Adapter zu verwenden, wenn Sie niedrige Möbel reinigen. Es wird nicht empfohlen, ihn für die tägliche Bodenreinigung ständig an das Staubsaugergehäuse anzuschließen.

Abb. C-1

Montage der Zubehörhalterung

Führen Sie die Haltestange senkrecht in die Halterung ein, bis Sie ein Klicken hören.

Abb. C-2

Ladevorgang läuft

Vor der erstmaligen Benutzung sollte der Staubsauger voll aufgeladen werden.

Hinweis:

- Der Staubsauger kann während des Ladens nicht benutzt werden.
- Wenn die Batterie vollständig aufgeladen ist, erlischt die Batteriestatusanzeige nach 5 Minuten und der Staubsauger wechselt in den Energiesparmodus.
- Dies dauert etwa 4 Stunden. Wenn Sie über längere Zeit im Turbomodus Staub saugen, kann dies zur Erhitzung des Akkus führen, was eine längere Ladezeit zur Folge hat. Lassen Sie daher den Staubsauger vor dem Aufladen 30 Minuten abkühlen.

Abb. D-1

Anzeigen der Leistungsmodi

1. Akkustatusanzeige

-  Blinkt weiß
- Leuchtet weiß
- Aus

Ladevorgang läuft

- Voll aufgeladen
-  Ladevorgang läuft
- Standby-Modus

Abb. D-2

2. Bildschirm



Die Zahl auf dem Anzeigebildschirm stellt den aktuellen Akkustand während des Ladevorgangs in Prozent dar. Der Akku ist vollständig aufgeladen, wenn die Anzeige auf 100 steht.

Abb. D-3

Benutzung

Bildschirm



Staubsaugen

1. Partikelmengenanzeige
2. Saugstärke
 -  Eco
 -  Auto
 -  Turbo
3. Saugstärkeschalter
Kurz drücken, um zwischen Eco-, Auto- und Turbomodus zu wechseln.
4. Arten von Feinstaub
 - > 10 µm (z. B. Pollen)
 - > 50 µm (z. B. Haare)
 - > 200 µm (z. B. Staub)
 - > 500 µm (z. B. Milben)
5. Akkustand in Prozent
Wird auf dem Display „LO“ angezeigt, bedeutet dies, dass der Akkustand weniger als 10 % beträgt.
6. Einschalttaste
Zum Ein-/Ausschalten kurz drücken

7. Verschmutzungsanzeige
Die Farbe ändert sich mit der Staubmenge in Echtzeit (nur im Auto-Modus).

Abb. E-1

Einstellungen

Halten Sie im Standby-Zustand den Saugstufenschalter  3 Sekunden lang gedrückt, um die Einstellungsoberfläche aufzurufen. Drücken Sie kurz , um eine Option auszuwählen, und halten Sie  zum Bestätigen 3 Sekunden lang gedrückt.

Filter zurücksetzen

Halten Sie den Saugstufenschalter  3 Sekunden lang gedrückt, um das Zurücksetzen des Filters auszuwählen. Der Filter führt das Zurücksetzen automatisch durch.
Beenden







Drücken Sie die Ein-/Aus-Taste , wenn Sie sich in der Einstellungsschnittstelle befinden, um direkt zur Hauptschnittstelle zurückzukehren, oder wählen Sie , und halten Sie dann den Saugstufenschalter  3 Sekunden lang gedrückt, um zur Hauptschnittstelle zurückzukehren.

Abb. E-2

Hinweis:

- Wenn länger als 15 Sekunden keine Bedienung erfolgt, schaltet sich der Bildschirm aus und kehrt bei erneutem Aufleuchten zur Hauptoberfläche zurück.
- Wenn irgendein Fehler bei der Verwendung des Produkts auftritt, wird der Bildschirm eine Fehlermeldung ausgeben. Sie sollten den Anweisungen auf dem Bildschirm folgen, um die normale Leistung sicherzustellen.

Reinigung wird gestartet

Drücken Sie die Ein-/Aus-Taste , um den Betrieb zu starten. Nach Abschluss des Staubsaugvorgangs drücken Sie die Taste  und die Menge der gesaugten Partikel wird auf dem Bildschirm angezeigt. Drücken Sie die Taste  um die Stufen zwischen Auto, Eco und Turbo umzuschalten. Das entsprechende Symbol wird auf dem Bildschirm angezeigt.

Hinweis:

- Wenn ein Reinigungsmodus nicht mehr ausgeführt wird, wechselt der Staubsauger beim erneuten Starten standardmäßig in den Auto-Modus. Die Werkseinstellung ist der Auto-Modus.
- Nur im Auto-Modus ändern sich die Saugleistung und die Farbe der Verschmutzungsgradanzeige in Echtzeit mit der Partikelmenge.

Abb. E-3

Benutzung verschiedener Zubehörteile

Mehrflächenbürste

Hinweis:

Wenn das Gerät startet, schalten sich die Lichter vor der Bürstenrolle automatisch ein, was für die Benutzung sehr praktisch ist.

- Beim Einsatz auf Babyspielmatten, Teppichen oder zum Aufsaugen von Kaffeebohnen, Popcorn und anderen großen, schüttfähigen Partikeln, aktivieren Sie den Schalter an der Bürste.
- Deaktivieren Sie den Schalter beim Staubsaugen auf Fliesen, Holzböden oder anderen harten Oberflächen.

Abb. E-4

Motorisierte Mini-Bürste

Zum Aufsaugen von Schmutz, Tierhaaren und anderen hartnäckigen Ablagerungen auf Sofas, Bettzeug und anderen Textiloberflächen. Das Staubsaugen auf Oberflächen, die eingezogen werden könnten wie z. B. Seide, wird nicht empfohlen.

Abb. E-5

Kombi-Werkzeug

Geeignet für das Saugen in Spalten, in Ecken von Türen und Fenstern, auf Treppen und an anderen schwer zugänglichen Stellen.

Abb. E-6

Weiche Staubbürste

Geeignet zum Staubsaugen auf LCD-Bildschirmen, Tastaturen, Lampenschirmen, Vorhängen, Rollläden und anderen empfindlichen Oberflächen.

Abb. E-7

Rotierende weiche Staubbürste

Sie kann an den Verlängerungsschlauch angeschlossen werden. Mit ihrem drehbaren Kopf eignet sie sich zum Reinigen empfindlicher und zerbrechlicher Oberflächen und Ecken wie Glas, Bildschirme und Tastaturen.

Abb. E-8

Flexibler Adapter

Durch Biegen und Verlängern des Rohres mit nur einem Klick, können tiefgelegene Stellen unter Möbeln, sowie Bett und Sofa, einfach erreicht werden.

Hinweis: Es wird empfohlen, den flexiblen Adapter zu verwenden, wenn Sie niedrige Möbel reinigen. Es wird nicht empfohlen, ihn für die tägliche Bodenreinigung ständig an das Staubsaugergehäuse anzuschließen.

Abb. E-9

Beleuchtende weiche Walzenbürste

Für die Reinigung von Hartböden wie Marmor und Fliesen geeignet.

Hinweis:

Beim Starten des Geräts schaltet sich die Seitenbeleuchtung der Bürste automatisch ein, was für die Benutzung sehr praktisch ist.

Abb. E-10

Hinweis:

- Wenn ein rotierendes Teil stecken bleibt, kann es passieren, dass der Staubsauger sich automatisch abschaltet. Entfernen Sie dann etwaige eingeklemmte Fremdkörper und setzen Sie die Benutzung fort.
- Wenn des Akkus sich überhitzt, wird der Staubsauger automatisch ausgeschaltet. Bitte warten Sie, bis sich die Temperatur des Akkus normalisiert hat, und setzen Sie erst dann die Benutzung fort.

Haustier-Entfilzungshilfe

Geeignet zum Entfilzen und Aufnehmen von Haaren bei mittel- bis langhaarigen Haustieren.

Pflege und Wartung

Tipps:

- Verwenden Sie stets Originalteile, um ein Erlöschen der Garantie zu vermeiden.
- Falls der Filter oder die Düse verstopft sind, wird der Staubsauger kurz nach Einschalten den Betrieb einstellen. Um die Funktion wiederherzustellen, müssen Sie den Filter oder die Düse reinigen.
- Vergewissern Sie sich vor dem Reinigen des Staubbehälters, dass der Stecker gezogen ist, und lassen Sie die Einschalttaste des Staubsaugers in der Aus-Position.
- Wenn Sie den Staubsauger über einen längeren Zeitraum nicht benutzen, laden Sie ihn vollständig auf, ziehen Sie den Netzstecker, nehmen Sie den Akku heraus und bewahren Sie ihn an einem kühlen Ort mit geringer Luftfeuchtigkeit und ohne direkte Sonneneinstrahlung auf. Laden Sie den Akku mindestens alle drei Monate auf, um eine Überentladung des Akkus zu vermeiden.

Reinigen des Staubsaugers

Reinigen Sie den Staubsauger mit einem weichen trockenen Tuch.

Reinigung des Staubbehälters, des Vorfilters und der Zyklon-Baugruppe

1. Drücken Sie die Entriegelungstaste der Bodenabdeckung des Staubbehälters und entleeren Sie dann den Inhalt.

Abb. F-1

2. Drücken Sie die Entriegelungstaste des Staubbehälters und nehmen Sie ihn aus dem Gerät.

Abb. F-2

3. Entfernen Sie zuerst den Vorfilter und drehen Sie danach das Zyklonsystem, um es herauszuheben.

Abb. F-3

4. Spülen Sie das Zyklonsystem, den Vorfilter und den Staubbehälter gründlich aus, bis sie sauber sind. Nach dem Spülen mindestens 24 Stunden lang an der Luft troacknen lassen.

Abb. F-4

Hinweis:

- Bitte reinigen Sie den Staubbehälter wie nötig.
- Es wird empfohlen, das Zyklonsystem und den Vorfilter mindestens einmal alle 3 bis 4 Monate zu reinigen.

Reinigung des-Filter

1. Entfernen Sie den Staubbehälter wie in der Abbildung dargestellt.

Abb. F-5

2. Entfernen Sie den -Filter aus dem Staubsauger, indem Sie ihn in die in der Abbildung gezeigten Richtung nach unten ziehen.

Abb. F-6

3. Drehen Sie den Filter um 360°, um ihn zu spülen. Klopfen Sie mehrmals leicht auf den Filter, um eventuell gebliebene Verunreinigungen zu entfernen.

Abb. F-7

4. Lassen Sie den -Filter mindestens 24 Stunden lang gründlich troacknen.

Abb. F-8

Hinweis:

- Säubern Sie den Filter ausschließlich mit sauberem Wasser. Verwenden Sie keine Reinigungsmittel.
- Versuchen Sie nicht, den -Filter mit einer Bürste oder einem Finger zu reinigen.
- Der -Filter sollte alle 4 bis 6 Monate ausgewechselt werden.

Mehrflächenbürste reinigen

1. Drehen Sie das Schloss gegen den Uhrzeigersinn, bis es stoppt, und entfernen Sie dann die rolle.

Abb. F-9

2. Schneiden Sie mit einer Schere die Haare und Fasern ab, die auf die bürstenrolle hängen bleiben. Wischen Sie den Staub von der Kerbe und dem transparenten Deckel mit einem troacknen Tuch oder Papiertuch ab. Vor Gebrauch gründlich troacknen.

Abb. F-10

3. Falls sie verschmutzt ist, spülen Sie den Bürstenkopf mit sauberem Wasser ab, bis er sauber ist.

Abb. F-11

4. Stellen Sie den Bürstenkopf für mindestens 24 Stunden aufrecht hin, bis er vollständig troacknen ist.

Abb. F-12

Motorisierte Mini-Bürste reinigen

1. Drehen Sie das Schloss mit einer Münze wie abgebildet gegen den Uhrzeigersinn, bis Sie einen Klick hören. Entfernen Sie nach dem Entriegeln der motorisierten Minibürste die Bürstenwalze.

Abb. F-13

2. Spülen und reinigen Sie die Bürstenwalze. Stellen Sie die Bürstenwalze mindestens 24 Stunden lang aufrecht an einem gut belüfteten Ort auf, bis sie vollständig getrocknet ist.

Abb. F-14

3. Sobald die Bürstenrolle troacknen ist, setzen Sie sie wieder ein, indem Sie den Demontageschritten in umgekehrter Reihenfolge folgen.

Abb. F-15

Reinigung der beleuchtenden weichen Walzenbürste

1. Drücken Sie, wie in der Abbildung gezeigt, die Entriegelungstaste der walzenbürste, um die Bürste aus dem Steckplatz zu entfernen.

Abb. F-16

2. Trennen Sie die Rolle von der Seitenabdeckung. Drehen Sie die kleinen Radentriegelungstasten gegen den Uhrzeigersinn, um die Räder zu entfernen.

Abb. F-17

3. Entfernen Sie mit einer Schere die Haare und Fasern, die an der Bürstenrolle und den Rädern hängen bleiben. Wischen Sie den Staub mit einem trockenen Tuch oder Papiertuch von der Aussparung und der transparenten Abdeckung. Vor dem Gebrauch gründlich trocknen.

Abb. F-18

4. Falls sie verschmutzt ist, spülen Sie den Bürstenkopf mit sauberem Wasser ab, bis er sauber ist. Stellen Sie den Bürstenkopf für mindestens 24 Stunden aufrecht hin, bis er vollständig trocken ist.

Abb. F-19

Auswechseln des Akkupacks

Der Staubsauger enthält einen herausnehmbaren, wiederaufladbaren Lithium-Ionen-Akku, der eine begrenzte Anzahl von Ladezyklen hat. Nach längerem Gebrauch kann es geschehen, dass der Akku keine Ladung mehr hält. Wenn dies geschieht, bedeutet dies, dass der Akku das Ende seiner Lebensdauer erreicht hat und ersetzt werden muss.

1. Drücken Sie die Akku-Entriegelungstaste nach unten und schieben Sie den Akku nach rechts, um ihn zu entfernen.
2. Installation des neuen Akkus.

Falls der Staubsauger nicht korrekt funktionieren sollte, beachten Sie bitte die folgende Tabelle, um eine Problemlösung zu finden.





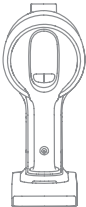



Fehler	Mögliche Ursache	Lösung
Der Staubsauger funktioniert nicht.	Der Akku ist leer oder fast leer.	Laden Sie den Staubsauger vollständig auf und versuchen Sie es erneut.
	Durch eine Blockade wurde der Überhitzungsschutz ausgelöst.	Warten Sie, bis der Staubsauger abgekühlt ist und versuchen Sie es dann erneut.
	Die Saugöffnung oder der Strömungsweg ist blockiert.	Befreien Sie die Ansaugöffnung oder den Strömungsweg von etwaigen Hindernissen.
Die Saugleistung ist reduziert.	Der Staubbehälter ist voll und/oder der Filter ist verstopft.	Leeren Sie das Staubfach und reinigen Sie die -Filtereinheit.
	Das Zubehörteil ist blockiert.	Entfernen Sie Blockaden vom Zubehörteil.
Der Motor gibt ein merkwürdiges Geräusch ab.	Die Hauptaugöffnung oder das Verlängerungsrohr sind verstopft.	Entfernen Sie Verstopfungen aus der Hauptaugöffnung oder dem Verlängerungsrohr.
Die Akku-Anzeige leuchtet während des Ladevorgangs nicht auf.	Das Ladegerät ist nicht mit dem Staubsauger verbunden.	Vergewissern Sie sich, dass das Ladegerät richtig eingesteckt ist.
	Der Akku ist vollständig geladen und ist in den Energiesparmodus gewechselt.	Der Staubsauger kann normal benutzt werden.
	Wenn die beiden vorstehend genannten Möglichkeiten ausgeschlossen worden sind und das Problem weiter besteht, Wenden Sie sich bitte an den Kundendienst, um Hilfe zu erhalten.	
Der Akku wird nur langsam geladen.	Die Temperatur des Akkus ist zu hoch oder zu niedrig.	Warten Sie, bis die Akkutemperatur sich normalisiert hat und setzen Sie dann die Benutzung fort.
Die LED-Leuchten der Multiflächenbürste und der beleuchtenden weichen Walzenbürste funktionieren nicht.	Die LED-Leuchten sind beschädigt.	Wenden Sie sich bitte an den Kundendienst, um Hilfe zu erhalten.

Akkustatusanzeige

Status	Mögliche Ursachen	Lösungen	
Nach dem Einschalten des Staubsaugers leuchtet die Anzeige rot.	Der Akku ist beschädigt.	Wenden Sie sich bitte an den Kundendienst, um Hilfe zu erhalten.	
Die Anzeige blinkt schnell rot, wenn der Staubsauger aufgeladen wird.	Das Ladegerät ist nicht kompatibel.	Benutzen Sie ausschließlich das Original-Ladegerät, um den Staubsauger aufzuladen.	
Die Anzeige blinkt weiß, wenn der Staubsauger verwendet wird.	Akku leer.	Bitte laden Sie ihn rechtzeitig auf.	

Fehleralarm

Wenn irgendein Fehler bei der Verwendung des Produkts auftritt, wird der Bildschirm eine Fehlermeldung ausgeben. Sie sollten den Anweisungen auf dem Bildschirm folgen, um die normale Leistung sicherzustellen.

Fehler-Symbol	Fehlermeldung	Lösung
	Niedriger Akkustand	Bitte laden Sie ihn rechtzeitig auf.
	Akku leer	Bitte laden Sie ihn rechtzeitig auf.
	Die Batterietemperatur ist zu hoch	Warten Sie, bis die Akkutemperatur sich normalisiert hat und setzen Sie dann die Benutzung fort.
	Luftkanal blockiert	Prüfen Sie, ob der Staubbehälter, die Verlängerungsstange, die Mehrflächenbürste, die beleuchtende weiche Walzenbürste oder die motorisierte Minibürste blockiert ist.
	Walzenbürste klemmt	Beziehen Sie sich auf den Abschnitt [Reinigung der Multiflächenbürste], um den Schmutz und die auf der Bürstenwalze verhedderten Haare zu entfernen.
	Der Filter läuft bald ab	Bitte tauschen Sie den Filter rechtzeitig aus.
	Tauschen Sie den Filter aus	Nach dem Austausch des Filters lesen Sie bitte die [Einstellungen], um den Filter zurückzusetzen.
	Fehler	Wenden Sie sich bitte an die Kundendienstabteilung für die Wartung.

DE **Specifications**

Staubsauger			
Modell	VZV17A	Bemessungsleistung	855 W
Ladespannung	34 V ---	Nennspannung	29,6 V ---
Ladedauer	ca. 4 Stunden		
Mehrflächenbürste		Motorisierte Mini-Bürste	
Modell	VMBZ	Modell	VMMY
Bemessungsleistung	40 W	Bemessungsleistung	20 W
Nennspannung	25,2 V ---	Nennspannung	24 V ---
Beleuchtende weiche Walzenbürste			
Modell	VBRW	Bemessungsleistung	40 W
Nennspannung	25,2 V ---		
Ladegerät			
Modell	ZD024M340090EU: E-TEK Electronics Manufactory Co., LTD/ TPQ-88E340090VW01: Shenzhen Tianyin Electronics Co., Ltd/ KL-WE340090-G2: Xiamen Keli Electronics Co., Ltd.	Durchschnittliche aktive Effizienz	87,01 %
Eingang	100 V-240 V \sim 50/60 Hz 0,8 A	Effizienz bei geringer Last (10%)	77,01%
Ausgang	34 V --- 0,9 A 30.6W	Stromverbrauch im Leerlauf	0,1 W
Modell	XHD045-340090EUV: FOSHAN CITY SHUNDE DISTRICT XINHUIDA ELECTRONIC CO.LTD	Durchschnittliche aktive Effizienz	87,01 %
Eingang	100-240 V \sim 50/60 Hz, 1,5 A	Effizienz bei geringer Last (10 %)	77,01 %
Ausgang	34 V --- 0,9 A 30,6W	Stromverbrauch im Leerlauf	0,1 W
Wiederaufladbarer Lithium-Ionen-Akku			
Modell	V2406-8S1P-GYA/ V2406-8S1P-SCA	Nennspannung	29,6 V ---
Nennkapazität	3100 mAh	Sollkapazität	3200 mAh
Energie	91,76 Wh		

	Aus-Modus (Staubsauger)	Standby-Modus (Ladegerät)	Standby-Modus (Staubsauger+ Ladegerät)
Stromverbrauch	$\leq 0,5\text{W}$		
Zeit bis zum Eintritt in den Zustand	$\leq 20\text{min}$		

Der Lithium-Ionen-Akku enthält umweltgefährdende Stoffe. Bevor der Staubsauger entsorgt wird, muss zunächst der Akku entfernt werden, anschließend muss in Übereinstimmung mit den lokalen Gesetzen und Vorschriften des Landes oder der Region, in dem er benutzt wurde, eine Entsorgung oder Wiederverwertung stattfinden.

WEEE-Informationen



Alle mit diesem Symbol gekennzeichneten Produkte sind Elektroschrott und Elektrogeräte (WEEE entsprechend EU-Richtlinie 2012/19/EU) und dürfen nicht mit unsortiertem Haushaltsmüll vermischt werden. Schützen Sie stattdessen Ihre Mitmenschen und die Umwelt, indem Sie Ihre zu entsorgenden Geräte an eine dafür vorgesehene, von der Regierung oder einer lokalen Behörde eingerichtete Sammelstelle zum Recycling von Elektroschrott und Elektrogeräten bringen. Eine ordnungsgemäße Entsorgung und Recycling helfen, negative Auswirkungen auf die Gesundheit von Umwelt und Menschen zu vermeiden. Wenden Sie sich bitte an den Installateur oder lokale Behörden, um Informationen zum Standort und den allgemeinen Geschäftsbedingungen solcher Sammelstellen zu erhalten.

Entsorgung von Elektro- und Elektronikgeräten



Die durchgestrichene Mülltonne bedeutet, dass Sie gesetzlich verpflichtet sind, diese Geräte einer vom unsortierten Siedlungsabfall getrennten Erfassung zuzuführen. Die Entsorgung über die Restmülltonne oder die gelbe Tonne ist untersagt. Enthalten die Produkte Batterien oder Akkus, die nicht fest verbaut sind, müssen diese vor der Entsorgung entnommen und getrennt als Batterie entsorgt werden.

Möglichkeiten der Rückgabe von Altgeräten

Besitzer von Altgeräten können diese im Rahmen der durch öffentlich-rechtlichen Entsorgungsträger eingerichteten und zur Verfügung stehenden Möglichkeiten der Rückgabe oder Sammlung von Altgeräten abgeben, damit eine ordnungsgemäße Entsorgung der Altgeräte sichergestellt ist. Unter dem folgenden Link besteht die Möglichkeit, sich ein Onlineverzeichnis der Sammel- und Rücknahmestellen anzuzeigen zu lassen: <https://www.ear-system.de/ear-verzeichnis/sammel-und-ruecknahmestellen>.

Datenschutz



Wir weisen alle Endnutzer von Elektro- und Elektronikaltgeräten darauf hin, dass Sie für das Löschen personenbezogener Daten auf den zu entsorgenden Altgeräten selbst verantwortlich sind.

Consignes de sécurité

Veillez lire attentivement ce manuel avant toute utilisation et le conserver pour pouvoir le consulter ultérieurement afin d'éviter les accidents, notamment les chocs électriques ou les incendies causés par une mauvaise utilisation.

Avertissement

- Cet appareil peut être utilisé par des enfants à partir de 8 ans et par des personnes ayant des capacités physiques, sensorielles ou mentales réduites ou un manque d'expérience et de connaissances à condition qu'elles aient été placées sous surveillance ou qu'elles aient reçu des instructions concernant l'utilisation de l'appareil en toute sécurité et qu'elles comprennent les dangers encourus.
- Cet appareil n'est pas destiné à être utilisé par des personnes (y compris des enfants) dont les capacités physiques, sensorielles ou mentales sont réduites, ou qui manquent d'expérience et de connaissances, à moins qu'elles n'aient pu bénéficier d'une surveillance ou d'instructions concernant l'utilisation de l'appareil de la part d'une personne responsable de leur sécurité.
- Les enfants doivent être surveillés afin de s'assurer qu'ils ne jouent pas avec l'appareil.
- L'aspirateur n'est pas un jouet. Les enfants ne doivent pas jouer avec ce produit ou l'utiliser. Soyez vigilant lorsque vous utilisez ce produit à proximité d'enfants. Les enfants ne sont pas autorisés à nettoyer ou à entretenir l'aspirateur sans la surveillance d'un parent ou d'un adulte.
- N'utilisez pas l'aspirateur à l'extérieur sur des surfaces mouillées. Utilisez-le uniquement sur des surfaces sèches à l'intérieur. Ne touchez pas la prise ou toute partie de l'aspirateur avec des mains mouillées.
- Vérifiez que la batterie au lithium et l'adaptateur de charge ne sont pas endommagés avant utilisation afin de réduire le risque d'incendie, d'explosion ou de blessure. N'utilisez pas l'aspirateur si l'un de ces éléments est endommagé.
- La brosse multi-surfaces, la brosse à rouleau souple avec éclairage, la petite brosse motorisée, la batterie, la broche de connecteur métallique et l'aspirateur sont électriquement conducteurs et ne doivent pas être immergés dans l'eau ou tout autre liquide. Vous devez vous assurer que tous les filtres sont secs après le nettoyage.
- Pour éviter les blessures causées par les pièces mobiles, éteignez l'aspirateur avant de nettoyer la brosse multi-surfaces, la brosse à rouleau souple avec éclairage et la petite brosse motorisée. La brosse d'éclairage multi-surfaces, la brosse à rouleau souple avec éclairage, la petite brosse motorisée, le compartiment à poussière et le filtre doivent tous être correctement installés avant d'utiliser l'aspirateur.
- N'utilisez pas l'outil anti-mue pour animaux de compagnie lorsque l'aspirateur est en marche. N'utilisez pas l'appareil lorsque les poils sont mouillés.
- Utilisez uniquement l'adaptateur de charge d'origine. N'utilisez jamais d'adaptateur d'une autre marque, car la batterie au lithium pourrait prendre feu.
- N'utilisez pas l'aspirateur pour aspirer des liquides inflammables ou combustibles, comme de l'essence, ou de l'eau de javel, de l'ammoniac, des nettoyeurs pour canalisations ou tout autre liquide.
- N'utilisez pas l'aspirateur pour aspirer des particules de plâtre, des cendres ou des matériaux de combustion ou des substances fumigènes, tels que du charbon, des mégots de cigarette ou des allumettes.
- N'utilisez pas l'aspirateur pour aspirer des objets durs ou pointus, comme du verre, des clous, des vis ou des pièces de monnaie sous peine d'endommager l'appareil.

- Éloignez les cheveux, les vêtements amples, les doigts et les autres parties du corps des pièces mobiles et des ouvertures de l'aspirateur. Ne dirigez pas la tige d'extension, le tube ou les outils vers les yeux ou les oreilles, ou ne les mettez pas dans la bouche.
 - Ne placez aucun objet dans les orifices de l'aspirateur. N'utilisez pas l'aspirateur en cas d'obstruction d'un des orifices. Retirez la poussière, les peluches, les cheveux ou tout autre élément susceptible de réduire le flux d'air.
 - Ne placez pas l'aspirateur contre une chaise, une table ou toute surface instable sous peine d'endommager l'appareil ou de vous blesser. Si l'aspirateur est endommagé ou fonctionne mal en raison d'une chute, contactez notre service après-vente agréé. Ne tentez jamais de démonter l'appareil vous-même.
 - Toutes les instructions du manuel relatives à la recharge de la batterie doivent être suivies scrupuleusement. Vous pourriez endommager la batterie si vous ne la chargez pas dans la plage de températures spécifiée.
 - Utilisez uniquement des accessoires et pièces de rechange recommandées par le fabricant.
 - Soyez extrêmement vigilant lorsque vous utilisez l'aspirateur pour nettoyer un escalier.
 - Veillez à débrancher l'aspirateur lorsqu'il n'est pas utilisé pendant une période prolongée ou avant tout entretien ou toute réparation.
 - Ce produit ne doit pas être installé, chargé ou utilisé à l'extérieur, dans une salle de bains ou autour d'une piscine.
 - Avertissement sur le risque d'incendie : N'appliquez aucun parfum dans le filtre de l'aspirateur. L'appareil pourrait prendre feu, car ces types de produits sont connus pour contenir des produits chimiques inflammables.
 - Utilisez uniquement le chargeur d'origine (modèle ZD024M340090EU/TPQ-88E340090VW01/KL-WE340090-G2/XHD045-340090EUV). Sinon, la batterie lithium-ion peut prendre feu.
 - AVERTISSEMENT : Pour recharger la batterie, utilisez uniquement le bloc d'alimentation amovible fourni avec l'appareil.
 - Utilisez uniquement le type de batterie approuvé (modèle V2406-8S1P-GYA/V2406-8S1P-SCA). Sinon, la batterie lithium-ion peut prendre feu.
 - Si le matériau de la batterie fuit, éloignez le personnel de la zone jusqu'à ce que les batteries refroidissent et que les fumées se dissipent.
 - Assurer une ventilation maximale pour dissiper les gaz dangereux et éviter le contact avec la peau et les yeux ou l'inhalation des vapeurs.
 - Enlever le liquide répandu avec un absorbant et incinérer les déchets.
 - Ne pas l'utiliser ni le déposer dans des environnements extrêmement chauds ou froids (en dessous de 0°C /32°F ou au-dessus de 40°C /104°F). Chargez à une température entre 0°C et 40°C en utilisant l'adaptateur d'alimentation d'origine.
 - Ce produit est conçu pour une utilisation domestique uniquement.
 - Les bornes d'alimentation ne doivent pas être court-circuitées.
-  Lire le manuel de l'opérateur
-  Unité d'alimentation amovible
-  Pour un usage en intérieur uniquement

Par la présente, Dreame Trading (Tianjin) Co., Ltd., déclare que cet équipement est conforme aux directives et normes européennes applicables, ainsi qu'à leurs amendements. L'intégralité de la déclaration de conformité pour l'UE est disponible à l'adresse suivante: <https://global.dreametech.com>

Pour obtenir un manuel électronique détaillé, rendez-vous sur le site <https://global.dreametech.com/pages/user-manuals-and-faq>

Présentation du produit

Accessoires

1. Brosse à poussière souple
2. Adaptateur flexible
3. Brosse à épousseter souple et rotative
4. Mini-brosse motorisée
5. Chargeur
6. Tige de rallonge
7. Outil combiné
8. Tuyau de rallonge
9. Brosse multi-surfaces
10. Support de rangement des accessoires (tige de support x1, support de rangement x1)
11. Outil anti-mue pour animaux de compagnie
12. Brosse à rouleau souple avec éclairage

Fig. A

Rappel : Photo non contractuelle, veuillez vous référer aux objets concrets.

Nom du composant

Corps de l'aspirateur

1. Compartiment à poussière
2. Bouton de déverrouillage de compartiment à poussière
3. Bouton de déverrouillage du capot inférieur du compartiment à poussière
4. Bouton de déverrouillage de la batterie
5. Écran d'affichage
6. Bouton d'alimentation
7. Bouton de niveau d'aspiration
8. Contact antistatique
9. Port de recharge
10. Indicateur du restant de la batterie

Fig. B

Installation

Installation des accessoires

Remarque :

- Il n'est pas recommandé d'utiliser la petite brosse motorisée avec la tige d'extension.
- Veuillez installer les accessoires selon les besoins en nettoyage actuels.
- Il est recommandé d'utiliser l'adaptateur flexible pour nettoyer les meubles bas et il n'est pas recommandé de le connecter en permanence au corps de l'aspirateur pour le nettoyage quotidien des sols.

Fig. C-1

Installation du support de rangement d'accessoire

Insérez la tige de support verticalement dans le support de rangement jusqu'à ce que vous entendiez un déclic.

Fig. C-2

Recharge

Chargez entièrement la batterie de l'aspirateur avant la première utilisation.



Remarque :

- L'aspirateur ne peut pas être utilisé pendant la charge.
- Lorsque la batterie est complètement chargée, l'indicateur d'état de la batterie s'éteint au bout de 5 minutes et l'aspirateur passe en mode d'économie d'énergie.
- Cela prendra environ 4 heures. L'aspiration en mode Turbo pendant une période prolongée peut entraîner la surchauffe de la batterie, ce qui augmente le temps de charge. Laissez l'aspirateur refroidir pendant 30 minutes avant de le charger.

Fig. D-1

Affichage des modes de fonctionnement

1. Indicateur du restant de la batterie

-  Blanc clignotant
-  Blanc fixe
-  Arrêt

Recharge



-  Entièrement chargée
-  Recharge
-  Mode veille

Fig. D-2

2. Écran d'affichage



Le nombre figurant sur l'écran d'affichage représente le niveau de batterie actuel en pourcentage pendant la charge. Lorsque ce nombre atteint 100, la batterie est complètement chargée.

Fig. D-3

Mode d'utilisation

Écran d'affichage



Passer l'aspirateur

1. Indicateur de quantité de particules
2. Niveau d'aspiration
 -  Éco
 -  Auto
 -  Turbo
3. Bouton de niveau d'aspiration
Appuyez brièvement pour sélectionner entre les modes éco, auto et turbo.
4. Types de particules
 - > 10 µm (ex. pollen)
 - > 50 µm (ex. cheveux)
 - > 200 µm (ex. poussière)
 - > 500 µm (ex. acarien)
5. Pourcentage du niveau de la batterie
Lorsque l'écran affiche « LO », cela indique que le niveau de batterie est inférieur à 10 %.
6. Bouton d'alimentation
Appuyez brièvement pour allumer/éteindre.

7. Indicateur de niveau d'encrassement
La couleur varie en fonction de la quantité réelle de poussière (uniquement en mode Auto).

Fig. E-1

Réglage

En mode veille, appuyez sur l'interrupteur de niveau d'aspiration  et maintenez-le enfoncé pendant 3 secondes pour accéder à l'interface de réglage. Appuyez brièvement sur  pour sélectionner une option, puis appuyez sur  pendant 3 secondes pour confirmer.

Réinitialiser le filtre

Appuyez sur l'interrupteur de niveau d'aspiration  et maintenez-le enfoncé pendant 3 secondes pour sélectionner la réinitialisation du filtre, et le filtre effectuera automatiquement la réinitialisation.

Quitter







Appuyez sur le bouton d'alimentation  lorsqu'il se trouve dans l'interface de réglage pour revenir directement à l'interface principale, ou sélectionnez  puis appuyez sur l'interrupteur de niveau d'aspiration  et maintenez-le enfoncé pendant 3 secondes pour revenir à l'interface principale.

Fig. E-2

Remarque :

- Si aucune opération n'est effectuée pendant plus de 15 secondes, l'écran s'éteint et revient à l'interface principale lorsqu'il s'allume à nouveau.
- Si vous devez prêter attention à une anomalie quelconque pendant l'utilisation du produit, l'écran affichera un message d'avertissement. Vous devez suivre les instructions à l'écran pour que les performances restent normales.

Démarrer le nettoyage

Appuyez sur le bouton d'alimentation  pour démarrer l'appareil. Une fois l'aspiration terminée, appuyez sur le bouton  et la quantité de particules aspirées s'affichera à l'écran. Appuyez sur le bouton  pour passer d'un niveau à l'autre (auto, éco et turbo) et l'icône correspondante s'affichera à l'écran.

Remarque :

- Lorsqu'un mode de nettoyage s'arrête, l'aspirateur passe par défaut en mode automatique lorsqu'il est remis en marche. Le réglage par défaut est le mode automatique.
- Uniquement en mode automatique, la puissance d'aspiration et la couleur de l'indicateur de niveau d'encrassement varient en fonction de la quantité de particules en temps réel.

Fig. E-3

Utilisation des différents accessoires

Brosse multi-surfaces

Remarque :

Lorsque l'appareil démarre, les lumières devant la brosse à rouleau s'allumeront automatiquement, ce qui est pratique à l'utilisation.

- Lors de l'utilisation sur des tapis de jeu pour bébé, des tapis ou pour aspirer des grains de café, du maïs soufflé et d'autres pellets, allumez l'interrupteur sur la brosse.
- Pour aspirer sur le carrelage, les planchers en bois ou autres surfaces dures, éteignez l'interrupteur.

Fig. E-4

Mini-brosse motorisée

Pour l'aspiration de poussière, poils d'animaux et autres résidus tenaces sur des canapés, linges de lit et autres surfaces en tissu. Il n'est pas recommandé de passer l'aspirateur sur les surfaces qui accrochent, comme la soie.

Fig. E-5

Outil combiné

Adapté à l'aspiration dans les fentes, les coins des portes et fenêtres, les escaliers et tout autre endroit difficile d'accès.

Fig. E-6

Brosse à poussière souple

Pour aspirer la surface des écrans LCD, des claviers, des abat-jour, des rideaux, des volets et les autres surfaces d'objets fragiles.

Fig. E-7

Brosse à épousseter souple et rotative

Il peut être raccordé au tuyau de rallonge. Doté d'une tête rotative, il convient au nettoyage des surfaces et des coins délicats et fragiles tels que le verre, les écrans et les claviers.

Fig. E-8

Adaptateur flexible

Plier et étendre la barre en un clic permet d'atteindre facilement l'en-dessous des meubles les plus bas, comme les lits ou sofas.

Remarque : Il est recommandé d'utiliser l'adaptateur flexible pour nettoyer les meubles bas et il n'est pas recommandé de le connecter en permanence au corps de l'aspirateur pour le nettoyage quotidien des sols.

Fig. E-9

Brosse à rouleau souple avec éclairage

Pour le nettoyage de sols durs tels que le marbre et le carrelage.

Remarque :

Lorsque l'appareil démarre, les lumières devant la brosse à rouleau s'allumeront

automatiquement, ce qui est pratique à l'utilisation.

Fig. E-10

Remarque :

- Si un pièce rotative se coince, l'aspirateur est susceptible de s'éteindre automatiquement. Retirez tout objet coincé dans l'aspirateur, puis poursuivez votre utilisation.
- Quand la batterie surchauffe en fonctionnement, l'aspirateur s'éteint automatiquement. Attendez que la température de la batterie revienne à un niveau normal, puis poursuivez votre utilisation.

Outil anti-mue pour animaux de compagnie

Convient pour l'élimination et l'absorption des poils des animaux à poils moyens ou longs.

Entretien et maintenance

Astuces :

- Utilisez toujours des pièces d'origine, faute de quoi la garantie pourrait être annulée.
- En cas d'obstruction du filtre ou du bec, l'aspirateur s'arrête de fonctionner peu après avoir été mis sous tension. Nettoyez le filtre ou le bec afin de rétablir son fonctionnement.
- Avant de nettoyer le bac à poussière, veuillez vous assurer que la fiche est débranchée et laisser le bouton d'alimentation de l'aspirateur sur la position d'arrêt.
- Si l'aspirateur n'est pas utilisé pendant une longue période, chargez-le complètement, débranchez le cordon d'alimentation, retirez la batterie et rangez-le dans un endroit frais, à faible humidité et à l'abri de la lumière du soleil. Pour éviter de surdécharger la batterie, rechargez la batterie au moins une fois tous les trois mois.

Nettoyage de l'aspirateur

Essuyez l'aspirateur avec un chiffon doux et sec.

Nettoyage du compartiment à poussière, du préfiltre et de l'ensemble cyclone

1. Appuyez sur le bouton de déverrouillage du capot inférieur du compartiment à poussière, puis videz celui-ci.

Fig. F-1

2. Appuyez sur le bouton de déverrouillage du compartiment à poussière et retirez-le de l'aspirateur.

Fig. F-2

3. Retirez d'abord le préfiltre, puis faites pivoter le système cyclonique pour le soulever.

Fig. F-3

4. Rincez l'unité cyclonique, le préfiltre et le compartiment à poussière jusqu'à ce qu'ils soient propres. Après le lavage, laissez sécher à l'air pendant au moins 24 heures.

Fig. F-4

Remarque :

- Veuillez nettoyer le bac à poussière si nécessaire.
- Il est recommandé de nettoyer le système cyclone et le préfiltre au moins une fois tous les 3 à 4 mois.

Nettoyage du filtre

1. Retirez le compartiment à poussière comme illustré sur le schéma.

Fig. F-5

2. Retirez le filtre de l'aspirateur en tirant dessus, dans la direction indiquée sur le schéma.

Fig. F-6

3. Rincez le filtre en le faisant pivoter à 360°. Tapotez légèrement sur le filtre plusieurs fois pour éliminer les débris qui y sont coincés.

Fig. F-7

4. Laissez le filtre sécher complètement pendant au moins 24 heures.

Fig. F-8

Remarque :

- Pour nettoyer le filtre, n'utilisez que de l'eau claire. N'utilisez pas de détergents.
- N'essayez pas de nettoyer le filtre avec une brosse ou vos doigts.
- Il est recommandé de nettoyer le filtre tous les 4 à 6 mois.

Nettoyage de la brosse multi-surfaces

1. Tournez le verrou dans le sens inverse des aiguilles d'une montre jusqu'à ce qu'il s'arrête, puis retirez le rouleau de la brosse à rouleau.

Fig. F-9

2. Utilisez des ciseaux pour couper les poils et les fibres qui restent coincés sur le rouleau. Essuyez la poussière de l'encoche et du couvercle transparent avec un chiffon sec ou une serviette en papier. Séchez-les soigneusement avant de les utiliser.

Fig. F-10

3. Lorsqu'elle est sale, rincez la tête de la brosse avec de l'eau propre jusqu'à ce qu'elle soit propre.

Fig. F-11

4. Maintenez la tête de la brosse en position verticale pendant au moins 24 heures jusqu'à ce qu'elle soit complètement sèche.

Fig. F-12

Nettoyage de la mini-brosse motorisée

1. Utilisez une pièce comme indiqué pour tourner le verrou dans le sens antihoraire jusqu'à ce que vous entendiez un déclic. Après avoir déverrouillé la petite brosse motorisée, retirez la brosse à rouleau.

Fig. F-13

2. Rincez et nettoyez la brosse à rouleau. Placez la brosse à rouleau à la verticale dans un endroit bien ventilé pendant au moins 24 heures, jusqu'à ce qu'elle soit complètement sèche.

Fig. F-14

3. Une fois que le rouleau est sèche, réinstallez-la en suivant les étapes de démontage en sens inverse.

Fig. F-15

Nettoyage de la brosse à rouleau souple avec éclairage

1. Comme représenté sur l'illustration, appuyez sur le bouton de déverrouillage de la brosse à rouleau pour dégager le rouleau de la fente.

Fig. F-16

2. Détachez le rouleau du couvercle latéral. Tournez les boutons de déverrouillage des petites roues dans le sens inverse des aiguilles d'une montre pour enlever les roues.

Fig. F-17

3. À l'aide d'un ciseau, coupez les cheveux et les fibres qui restent bloqués sur la brosse à rouleau et les roues. Dépoussiérez l'encoche et le couvercle transparent avec un chiffon sec ou de l'essuie-tout. Séchez bien avant utilisation.

Fig. F-18

4. Lorsqu'elle est sale, rincez la tête de la brosse avec de l'eau propre jusqu'à ce qu'elle soit propre. Maintenez la tête de la brosse en position verticale pendant au moins 24 heures jusqu'à ce qu'elle soit complètement sèche.

Fig. F-19

Remplacement de la batterie

L'aspirateur contient une batterie lithium-ion rechargeable disposant d'un nombre limité de cycles de charge. Après un usage prolongé, la batterie est susceptible de se décharger rapidement. Si c'est le cas, cela signifie que la batterie est arrivée au bout de sa durée de vie et doit être remplacée.

1. Appuyez sur le bouton de déverrouillage de la batterie et faites glisser la batterie vers la droite pour la retirer.
2. Installez la nouvelle batterie.

FAQ

En cas de dysfonctionnement de l'aspirateur, consultez le tableau ci-dessous.





Erreur	Cause possible	Solution
L'aspirateur ne fonctionne pas.	La batterie est déchargée ou faible.	Rechargez complètement l'aspirateur avant de reprendre votre utilisation.
	Le mode de protection contre la surchauffe se déclenche suite à une obstruction.	Attendez que l'aspirateur refroidisse, puis réactivez-le.
	L'orifice d'aspiration ou le conduit d'air est obstrué.	Retirez les débris susceptibles de bloquer l'orifice d'aspiration ou le conduit d'air.
La puissance d'aspiration est affaiblie.	Le compartiment à poussière est rempli et/ou le filtre est obstrué.	Videz le compartiment à poussière et nettoyez l'ensemble filtre.
	L'accessoire est obstrué.	Retirez les débris susceptibles d'obstruer l'accessoire.
Le moteur fait un bruit anormal.	L'orifice d'aspiration principal ou la tige de rallonge est obstruée.	Retirez les débris susceptibles de bloquer le suceur principal ou la tige de rallonge.
Le voyant de batterie ne s'allume pas lorsque l'aspirateur est en charge.	Le chargeur n'est pas connecté à l'aspirateur.	Assurez-vous que le chargeur est branché correctement.
	La batterie est complètement chargée et l'appareil est passé en mode veille.	L'aspirateur peut être utilisé normalement.
	Si le problème persiste après avoir écarté les deux possibilités ci-dessus, contactez le service après-vente qui vous aidera.	
La batterie charge lentement.	La température de la batterie est trop basse ou trop élevée.	Attendez que la température de la batterie revienne à un niveau normal, puis reprenez votre session de nettoyage.
Les lumières LED de la brosse pour multi-surfaces et de la brosse à rouleau souple avec éclairage ne fonctionnent pas.	Les lumières LED sont endommagées.	Contactez le service après-vente qui vous aidera.

Indicateur du restant de la batterie

Statut	Causes possibles	Solutions	
L'indicateur est rouge après avoir démarré l'aspirateur.	La batterie est endommagée.	Contactez le service après-vente qui vous aidera.	
L'indicateur clignote rapidement en rouge lors du chargement de l'aspirateur.	Le chargeur n'est pas compatible.	Utilisez uniquement le chargeur d'origine pour recharger l'aspirateur.	
Le voyant clignote en blanc lors de l'utilisation de l'aspirateur.	Batterie déchargée.	Veillez charger à temps.	

Indication pour la panne

Si vous devez prêter attention à une anomalie quelconque pendant l'utilisation du produit, l'écran affichera un message d'avertissement. Vous devez suivre les instructions à l'écran pour que les performances restent normales.

Icône d'erreur	Message d'erreur	Solution
	Niveau de batterie bas	Veillez charger à temps.
	Batterie déchargée	Veillez charger à temps.
	La température de la batterie est trop élevée	Attendez que la température de la batterie revienne à un niveau normal, puis reprenez votre session de nettoyage.
	Conduit d'air bloqué	Vérifiez si le bac à poussière, la tige d'extension, la brosse pour multi-surfaces, la brosse à rouleau souple avec éclairage ou la petite brosse motorisée sont bloqués.
	Brosse à rouleau bloquée	Reportez-vous à la section [Nettoyage de la brosse pour multi-surfaces] pour retirer les débris et les cheveux enroulés autour de la brosse à rouleau.
	Le filtre sera bientôt périmé	Veillez remplacer le filtre à temps.
	Remplacer le filtre	Après avoir remplacé le filtre, reportez-vous à la section [Réglages] pour réinitialiser le filtre.
	Erreur	Veillez contacter le service après-ventes pour effectuer un entretien.

L'aspirateur			
Modèle	VZV17A	Puissance nominale	855 W
Tension de charge	34 V===	Tension nominale	29,6 V===
Temps de Charge	environ 4 heures		
Brosse multi-surfaces		Mini-brosse motorisée	
Modèle	VMBZ	Modèle	VMMY
Puissance nominale	40 W	Puissance nominale	20 W
Tension nominale	25,2 V===	Tension nominale	24 V===
Brosse à rouleau souple avec éclairage			
Modèle	VBRW	Puissance nominale	40 W
Tension nominale		25,2 V===	
Chargeur			
Modèle	ZD024M340090EU: E-TEK Electronics Manufactory Co., LTD/ TPQ-88E340090VW01: Shenzhen Tianyin Electronics Co., Ltd/ KL-WE340090-G2: Xiamen Keli Electronics Co., Ltd.	Efficacité active moyenne	87,01 %
Entrée	100 V-240 V~ 50/60 Hz 0,8 A	Rendement à faible charge (10%)	77,01%
Sortie	34 V=== 0,9 A 30,6W	Consommation à vide	0,1 W
Modèle	XHD045-340090EUV: FOSHAN CITY SHUNDE DISTRICT XINHUIDA ELECTRONIC CO.LTD	Efficacité active moyenne	87,01 %

Entrée	100-240 V~50-60 Hz, 1,5 A	Rendement à faible charge (10 %)	77,01 %
Sortie	34 V === 0,9 A 30,6W	Consommation à vide	0,1 W
Batterie rechargeable lithium-ion			
Modèle	V2406-8S1P-GYA/ V2406-8S1P-SCA	Tension nominale	29,6 V===
Capacité de fonctionnement	3100 mAh	Capacité nominale	3200 mAh
Énergie	91,76 Wh		

	Mode hors tension (L'aspirateur)	Mode veille (Chargeur)	Mode veille (L'aspirateur+ Chargeur)
Consommation d'énergie	≤0,5w		
Temps pour passer dans l'état en question	≤20min		

La batterie lithium-ion contient des substances dangereuses pour l'environnement. Avant de mettre l'aspirateur au rebut, retirez d'abord la batterie pour la jeter ou la recycler conformément à la législation et à la réglementation locales du pays ou de la région dans lequel ou laquelle il est utilisé.

Informations DEEE



Tous les produits portant ce symbole deviennent des déchets d'équipements électriques et électroniques (DEEE dans la Directive européenne 2012/19/UE) qui ne doivent pas être mélangés aux déchets ménagers non triés. Vous devez contribuer à la protection de l'environnement et de la santé humaine en apportant l'équipement usagé à un point de collecte dédié au recyclage des équipements électriques et électroniques, agréé par le gouvernement ou les autorités locales. Le recyclage et la destruction appropriés permettront d'éviter tout impact potentiellement négatif sur l'environnement et la santé humaine. Contactez l'installateur ou les autorités locales pour obtenir plus d'informations concernant l'emplacement ainsi que les conditions d'utilisation de ce type de point de collecte.



FR

Cet appareil et ses accessoires se recyclent

À DÉPOSER EN MAGASIN



OU

À DÉPOSER EN DÉCHÈTERIE



Points de collecte sur www.quefairedemesdechets.fr
Privilégiez la réparation ou le don de votre appareil !

Importanti istruzioni disicurezza

Per evitare scosse elettriche, incendi e altre lesioni accidentali causate da un uso improprio, leggere attentamente questo manuale di istruzioni prima dell'uso.

Avvertenze

- Questo dispositivo non può essere utilizzato da persone con disabilità fisiche, sensoriali o intellettuali e da persone senza esperienza e conoscenza pertinenti, compresi i bambini, a meno che non vi sia supervisione o guida di un tutore per garantirne l'utilizzo sicuro.
- Questo apparecchio non è destinato all'uso da parte di persone (compresi i bambini) con ridotte capacità fisiche, sensoriali o mentali, o con mancanza di esperienza e conoscenza, a meno che non abbiano ricevuto supervisione o istruzioni sull'uso dell'apparecchio da parte di una persona responsabile della loro sicurezza.
- I bambini devono essere sorvegliati per evitare che giochino con l'apparecchio.
- Ai bambini è vietato utilizzare o giocare con il dispositivo. Quando si utilizza il prodotto vicino a un bambino, è necessario prestare particolare attenzione; al bambino è vietato provvedere alla pulizia o alla manutenzione del dispositivo senza un tutore.
- Non utilizzare su superfici esterne o bagnate. Utilizzare solo su superfici interne asciutte. Non toccare la spina o qualsiasi parte del dispositivo con le mani bagnate.
- Verificare che la batteria al litio e il caricabatterie non siano danneggiati prima dell'uso. Per prevenire incendi, esplosioni o lesioni, non utilizzare l'aspirapolvere quando la batteria al litio o il caricabatterie sono danneggiati.
- La spazzola multi-superficie la spazzola a rullo morbida con illuminazione, la mini-spazzola motorizzata, la batteria, il connettore metallico e l'aspirapolvere sono elettricamente conduttivi e non devono essere immersi in acqua o altri liquidi. Assicursi di asciugare tutti i filtri dopo la pulizia.
- Per evitare lesioni causate da parti in movimento, spegnere l'aspirapolvere prima di pulire la spazzola multi-superficie, la spazzola a rullo morbida con illuminazione e la mini-spazzola motorizzata. La spazzola multi-superficie, la spazzola a rullo morbida con illuminazione, la mini-spazzola motorizzata, il contenitore della polvere e il filtro devono essere installati correttamente prima di utilizzare l'aspirapolvere.
- Non utilizzare lo strumento per la rimozione del pelo quando l'aspirapolvere è in funzione. Non utilizzare lo strumento quando i peli sono bagnati.
- Utilizzare solo il caricabatterie originale, non utilizzare un adattatore non ufficiale, poiché ciò potrebbe provocare l'incendio della batteria al litio.
- Non utilizzare questa apparecchiatura per acqua, benzina e altri liquidi infiammabili o esplosivi, non inalare soluzioni tossiche come candeggina al cloro, ammoniac, detersivi per fognature o altri liquidi.
- È vietato utilizzare questo aspirapolvere per pulire la polvere di cartongesso, la brace del camino e la cenere e astenersi dall'inalare il fumo o bruciare materiali come carbone, mozziconi di sigaretta o fiammiferi. È vietato utilizzare l'aspirapolvere per pulire oggetti appuntiti come vetro, chiodi, viti, monete, altrimenti danneggerà l'aspirapolvere.
- Non utilizzare l'aspirapolvere per raccogliere oggetti duri o taglienti, come vetro, unghie, viti o monete, che potrebbero danneggiarlo.
- Tenere capelli, indumenti larghi, dita e altre parti del corpo lontano dalle aperture e dalle parti mobili dell'aspirapolvere. Non puntare l'asta di prolunga, la bacchetta o gli

strumenti verso gli occhi o le orecchie e non metterli in bocca.

- Non posizionare oggetti sul bocchaglio. È vietato bloccare la bocca di aspirazione quando si utilizza l'aspirapolvere. Polvere, cotone idrofilo, capelli o altri oggetti possono indebolire il flusso d'aria. Pulirlo per tempo.
- Non posizionare l'aspirapolvere sulla sedia, sul tavolo da pranzo e su altre superfici instabili per evitare danni all'aspirapolvere o danni all'utente. Quando l'aspirapolvere è rotto, danneggiato o funziona in modo anomalo, contattare il Servizio di Assistenza ufficiale autorizzata per lo smaltimento.
- Caricare la batteria rispettando scrupolosamente le istruzioni contenute nel manuale. Se non viene caricata correttamente entro l'intervallo di temperatura specificato, la batteria potrebbe danneggiarsi.
- Usa solo accessori e parti di ricambio consigliati dal produttore.
- Prestare particolare attenzione quando si utilizza la pulizia del prodotto.
- Scollegare l'unità per lunghi periodi di tempo e prima della manutenzione o della riparazione.
- Non installare, caricare o utilizzare il dispositivo all'aperto, in bagno o in piscina.
- Avviso di pericolo di incendio, non applicare alcun prodotto aromatico al filtro di questo prodotto, poiché i prodotti chimici in tali prodotti sono infiammabili e causano l'incendio del prodotto.
- Utilizzare solo il caricabatterie originale (modello ZD024M340090EU/TPQ-88E340090VW01/KL-WE340090-G2/XHD045-340090EUV). In caso contrario, la batteria agli ioni di litio potrebbe prendere fuoco.
- **AVVERTENZA:** Per ricaricare la batteria, utilizzare esclusivamente l'alimentatore staccabile fornito con l'apparecchio.
- Utilizzare esclusivamente il tipo di batteria approvato (modello V2406-8S1P-GYA/V2406-8S1P-SCA). In caso contrario, la batteria agli ioni di litio potrebbe prendere fuoco.
- Se si verifica una fuoriuscita del materiale delle batterie, evacuare il personale dall'area fino a quando le batterie non si sono raffreddate e i fumi dispersi.
- Assicurare la massima ventilazione per eliminare i gas nocivi ed evitare il contatto con la pelle e gli occhi o l'inalazione dei vapori.
- Rimuovere il liquido fuoriuscito con materiale assorbente e incenerire i rifiuti.
- Non utilizzare o conservare il prodotto in ambiente estremamente caldo o freddo (inferiore a 0°C / 32°F o superiore a 40°C / 104°F). Utilizzare l'adattatore di alimentazione originale per la ricarica a temperatura tra 0°C e 40°C.
- Il prodotto è progettato esclusivamente per uso domestico.
- I terminali di alimentazione non devono essere messi in cortocircuito.



Leggi il manuale dell'operatore



Unità di alimentazione staccabile



Solo per uso interno

Con la presente, Dreame Trading (Tianjin) Co., Ltd. dichiara che questo apparecchio è conforme alle direttive applicabili e alle norme europee, nonché ai relativi emendamenti. Il testo completo della dichiarazione di conformità UE è disponibile al seguente indirizzo Internet: <https://global.dreametech.com>

Per un manuale elettronico dettagliato, per favore visita <https://global.dreametech.com/pages/user-manuals-and-faqs>.

IT **Panoramica del prodotto**

Accessori

1. Spazzola morbida per spolverare
2. Adattatore flessibile inferiore
3. Spazzola rotante morbida per spolverare
4. Minispazzola motorizzata
5. Caricabatterie
6. Prolunga
7. Strumento combinato
8. Tubo di prolunga
9. Spazzola Multisuperficie
10. Supporto di stoccaggio dell'accessorio (asta di supporto ×1, supporto di stoccaggio ×1)
11. Strumento per rimozione del pelo degli animali domestici
12. Spazzola a rullo morbida con illuminazione

Fig. A

Promemoria: La specifica è solo di riferimento, il reale aspetto si basa sull'oggetto.

Nome componente

Corpo dell'aspirapolvere

1. Vano polvere
2. Pulsante di rilascio del contenitore della polvere
3. Pulsante di rilascio coperchio inferiore vano polvere
4. Pulsante di rilascio batteria
5. Schermo di visualizzazione
6. Pulsante di accensione
7. Pulsante del livello di aspirazione
8. Contatto antistatico
9. Porta di ricarica
10. Indicatore di Stato della Batteria

Fig. B

Installation

Installazione degli accessori

Nota:

- Non è consigliabile utilizzare la mini-spazzola motorizzata con l'asta di prolunga.
- Installare gli accessori in base alle effettive esigenze di pulizia.
- Si consiglia di utilizzare l'adattatore flessibile quando si puliscono i mobili bassi e non si consiglia di collegarlo sempre al corpo dell'aspirapolvere per la pulizia quotidiana dei pavimenti.

Fig. C-1

Installazione del Supporto di stoccaggio dell'accessorio

Inserire l'asta di supporto verticalmente nel supporto di stoccaggio fino a sentire uno scatto.

Fig. C-2

Ricarica

Caricare completamente l'aspirapolvere prima di utilizzarlo per la prima volta.

Nota:

- Non è possibile utilizzare l'aspirapolvere mentre viene ricaricato.
- Quando la batteria è completamente carica, l'indicatore di stato della batteria si spegne dopo 5 minuti e l'aspirapolvere entra in modalità di risparmio energetico.
- Occorreranno circa 4 ore. L'aspirazione in modalità turbo per un periodo prolungato determina il riscaldamento della batteria, con conseguente aumento del tempo di ricarica. Lasciare raffreddare l'aspirapolvere per 30 minuti prima di ricaricarlo.

Fig. D-1

Modalità di visualizzazione ricarica

1. Indicatore di Stato della Batteria

-  Bianco lampeggiante
- Bianco fisso
- Spento

Ricarica

- Ricarica completata
-  Ricarica
- Modalità standby

Fig. D-2

2. Schermo di visualizzazione



Il numero sullo schermo di visualizzazione indica il livello corrente della batteria in percentuale durante la ricarica. Quando il numero diventa 100, la batteria è completamente carica.

Fig. D-3

Modalità d'utilizzo

Schermo di visualizzazione

Aspirazione

1. Indicatore della quantità di particolato
2. Livello di aspirazione
 -  Eco
 -  Auto
 -  Turbo
3. Interruttore del livello di aspirazione

Premere brevemente per passare tra le modalità eco, auto e turbo.
4. Tipi di particolato
 - > 10 µm (es. polline)
 - > 50 µm (es. capelli)
 - > 200 µm (es. polvere)
 - > 500 µm (es. acari)
5. Percentuale del livello della batteria

Quando il display visualizza "LO", indica che il livello della batteria è inferiore al 10%.
6. Pulsante di accensione



Premere brevemente per accendere/ spegnere

7. Indicatore di livello di sporcizia

Il colore cambia con la quantità di polvere in tempo reale (solo in modalità Auto).

Fig. E-1

Impostazioni

Nello stato di standby, tenere premuto l'interruttore del livello di aspirazione  per 3 secondi per accedere all'interfaccia di impostazione. Premere brevemente  per selezionare un'opzione e tenere premuto  per 3 secondi per confermare.

Reimpostazione del filtro

Tenere premuto l'interruttore del livello di aspirazione  per 3 secondi per selezionare la reimpostazione del filtro e il filtro completerà automaticamente la procedura.

Esci







Premere il pulsante di accensione  quando si trova nell'interfaccia di impostazione per tornare direttamente all'interfaccia principale, oppure selezionare  e poi tenere premuto l'interruttore del livello di aspirazione  per 3 secondi per tornare all'interfaccia principale.

Fig. E-2

Nota:

- Se non si effettua alcuna operazione per più di 15 secondi, lo schermo si spegne e, una volta riacceso, torna all'interfaccia principale.
- In presenza di una situazione anormale durante l'uso del dispositivo, lo schermo visualizzerà un messaggio rapido. Si devono seguire le indicazione sullo schermo per mantenere le funzionalità invariate.

Avvio della pulizia

Premere l'interruttore di alimentazione  per avviare il funzionamento. Al termine dell'aspirazione, premere il pulsante  e sullo schermo verrà visualizzata la quantità di particelle aspirate. Premere il pulsante  per passare tra le modalità auto, eco e turbo; l'icona corrispondente viene visualizzata sullo schermo.

Nota:

- Quando una qualsiasi modalità di pulizia smette di funzionare, l'aspirapolvere passa alla modalità automatica quando viene riavviato. L'impostazione di fabbrica è la modalità automatica.
- Solo in modalità automatica, la potenza di aspirazione e il colore dell'indicatore del livello di sporco cambiano in base alla quantità di particolato in tempo reale.

Fig. E-3

Uso degli accessori

Spazzola Multisuperficie

Nota:

Quando l'apparecchio si avvia, le luci davanti al rullo della spazzola si accenderanno automaticamente, che è comodo per l'uso.

-Per pulire i tappeti per bambini o i normali tappeti o per aspirare chicchi di caffè, pop corn e simili, accendere l'interruttore sulla spazzola.

-Quando si aspira su piastrelle, pavimenti in legno o altre superfici dure, spegnere l'interruttore.

Fig. E-4

Minispazzola Motorizzata

Per aspirare sporco, peli di animali domestici e altri residui ostinati da divani, biancheria da letto e altre superfici in tessuto. Si raccomanda di non aspirare superfici facilmente impigliabili, come la seta.

Fig. E-5

Strumento combinato

Consente di aspirare in fessure, angoli di porte e finestre, scale e altri punti difficili da raggiungere.

Fig. E-6

Spazzola morbida per spolverare

Adatta per aspirare su LCD, tastiere, paralumi, tende, persiane e altre superfici di oggetti fragili.

Fig. E-7

Spazzola rotante morbida per spolverare

Può essere collegata al tubo di prolunga. Con una testa ruotabile, è adatto per la pulizia di superfici e angoli delicati e fragili come vetri, display e tastiere.

Fig. E-8

Adattatore flessibile inferiore

Piegare e allungare l'asta con un clic può facilmente raggiungere i mobili bassi, come il letto e il divano.

Nota: Si consiglia di utilizzare l'adattatore flessibile quando si puliscono i mobili bassi e non si consiglia di collegarlo sempre al corpo dell'aspirapolvere per la pulizia quotidiana dei pavimenti.

Fig. E-9

Spazzola a rullo morbida con illuminazione

Adatto per la pulizia di pavimenti duri come marmo e piastrelle.

Nota:

Quando l'apparecchio si avvia, la luce laterale della spazzola si accende automaticamente, rendendo più comodo l'utilizzo.

Fig. E-10

Nota:

- Se una delle parti rotanti si blocca, l'aspirapolvere potrebbe spegnersi automaticamente. Eliminare eventuali corpi estranei intrappolati, quindi riprendere l'uso.
- Quando della batteria si surriscalda, l'aspirapolvere si spegne automaticamente. Attendere che la temperatura della batteria torni alla normalità, quindi riprendere l'utilizzo.

Strumento per rimozione del pelo degli animali domestici

Adatto per la rimozione e l'aspirazione del pelo di animali domestici a pelo medio e lungo.

Cura & manutenzione

Consigli:

- Usare sempre parti originali per evitare che la garanzia decada.
- Se il filtro o l'ugello si intasa, l'aspiratore smette di funzionare poco dopo l'accensione. Per ripristinare il normale funzionamento, pulire il filtro o l'ugello.
- Prima di pulire il contenitore della polvere, accertarsi che la spina sia scollegata e tenere il pulsante di accensione dell'aspirapolvere in posizione off.
- Se l'aspirapolvere non viene utilizzato per un periodo prolungato, caricarlo completamente, scollegare il cavo di alimentazione, rimuovere la batteria e conservarlo in un ambiente fresco e poco umido, lontano dalla luce solare diretta. Per evitare di scaricare eccessivamente la batteria, ricaricarla almeno una volta ogni tre mesi.

Pulizia dell'aspirapolvere

Strofinare con un panno morbido asciutto.

Pulizia del vano polvere, del pre-filtro e del sistema ciclonico

1. Premere il pulsante di rilascio del coperchio inferiore del vano polvere, quindi svuotare il contenuto.

Fig. F-1

2. Premere il pulsante di rilascio del contenitore della polvere e rimuoverlo dall'aspirapolvere.

Fig. F-2

3. Rimuovere prima il prefiltro e poi ruotare il sistema ciclone per estrarlo.

Fig. F-3

4. Sciacquare il gruppo ciclone, il prefiltro e il contenitore della polvere finché non sono puliti. Dopo il lavaggio, asciugare all'aria per almeno 24 ore.

Fig. F-4

Nota:

- Pulire il recipiente della polvere quando necessario.
- Si consiglia di pulire il sistema di ciclone e il pre-filtro almeno una volta ogni 3-4 mesi.

Pulizia del filtro

1. Rimuovere il vano polvere come mostrato nella figura.

Fig. F-5

2. Rimuovere il filtro dall'aspirapolvere tirandolo verso il basso nella direzione mostrata nella figura.

Fig. F-6

3. Sciacquare il filtro ruotandolo di 360°. Picchiettare leggermente il filtro più volte per rimuovere eventuali detriti incastrati.

Fig. F-7

4. **Lasciare asciugare completamente il filtro per almeno 24 ore.**

Fig. F-8

Nota:

- Per pulire il filtro, utilizzare esclusivamente acqua pulita. Non utilizzare detersivi.
- Non tentare di pulire il filtro con una spazzola o con le dita.
- Si consiglia di pulire il filtro una volta ogni 4-6 mesi.

Pulizia della Spazzola Multisuperficie

1. Ruota il blocco in senso antiorario fino all'arresto, quindi rimuovi il rullo dalla spazzola a rullo.

Fig. F-9

2. Usa le forbici per tagliare i capelli e le fibre che rimangono bloccati sul rullo della spazzola. Pulisci la polvere dalla tacca e dal coperchio trasparente con un panno asciutto o un tovagliolo di carta. Asciuga accuratamente prima dell'uso.

Fig. F-10

3. Quando è sporco, sciacquare la testina con acqua pulita fino a quando non è pulita.

Fig. F-11

4. Metti la testina in posizione verticale per almeno 24 ore fino a quando non è completamente asciutta.

Fig. F-12

Pulizia della Mini Spazzola Motorizzata

1. Con una moneta, come illustrato, ruotare la chiusura in senso antiorario fino a sentire uno scatto. Dopo aver sbloccato la mini-spazzola motorizzata, rimuovere la spazzola a rullo.

Fig. F-13

2. Sciacquare e pulire la spazzola a rullo. Mettere la spazzola a rullo in posizione verticale in un'area ben ventilata per almeno 24 ore, finché non è completamente asciutto.

Fig. F-14

3. Una volta che il rullo della spazzola è asciutto, reinstallalo seguendo i passi di smontaggio al contrario.

Fig. F-15

Pulizia della spazzola a rullo morbida con illuminazione

1. Come mostrato nell'immagine, premere il pulsante di rilascio della spazzola a rullo per rimuovere il rullo dal suo slot.

Fig. F-16

2. Separare il rullo dal coperchio laterale. Ruotare i piccoli pulsanti di rilascio delle ruote in senso antiorario per rimuovere le ruote.

Fig. F-17

3. Tagliare con le forbici i peli e le fibre che si attaccano al rullo della spazzola e alle ruote. Pulire la polvere dalla tacca e dal coperchio trasparente con un panno asciutto o un tovagliolo di carta. Asciugare accuratamente prima dell'uso.

Fig. F-18

4. Quando è sporco, sciacquare la testina con acqua pulita fino a quando non è pulita. Metti la testina in posizione verticale per almeno 24 ore fino a quando non è completamente asciutta.

Fig. F-19

Sostituzione del gruppo batteria

L'aspirapolvere contiene una batteria ricaricabile agli ioni di litio rimovibile che dispone di un numero limitato di cicli di ricarica. Dopo un uso prolungato, la batteria potrebbe non mantenere più la carica. Se ciò si verifica, la batteria ha raggiunto la fine del ciclo di vita e deve essere sostituita.

1. Premere il pulsante di rilascio del pacco batteria e far scorrere il pacco batteria verso destra per rimuoverlo.
2. Installare la nuova batteria.

Domande Frequenti

Se l'aspirapolvere non funziona correttamente, fare riferimento alla tabella di risoluzione dei problemi riportata di seguito.





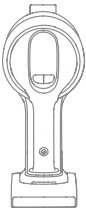



Errore	Possibile causa	Soluzione
L'aspirapolvere non funziona.	La batteria è completamente o quasi scarica.	Caricare completamente l'aspirapolvere, quindi riprendere l'uso.
	Entra in modalità di protezione da surriscaldamento attivata da un'ostruzione.	Attendere che l'aspirapolvere si raffreddi, quindi riattivarlo.
	La bocchetta di aspirazione o il passaggio dell'aria è ostruito.	Rimuovere le ostruzioni dalla bocchetta di aspirazione o dal passaggio dell'aria.
La potenza di aspirazione è diminuita.	Il vano polvere è pieno e/o il filtro è intasato.	Svuotare lo scomparto raccogli polvere e pulire il filtro.
	L'accessorio è ostruito.	Eliminare eventuali ostruzioni nell'accessorio.
Il motore emette un rumore strano.	La bocchetta di aspirazione principale o la prolunga è ostruita.	Rimuovere le ostruzioni dalla bocchetta di aspirazione principale o dall'asta di prolunga.
La spia della batteria non si accende durante la ricarica.	Il caricabatterie non è collegato all'aspirapolvere.	Assicurarsi che il caricabatterie sia collegato correttamente.
	La batteria è completamente carica e si è avviata la modalità di risparmio energia.	È possibile utilizzare l'aspirapolvere normalmente.
	Se il problema persiste anche dopo aver escluso le due ipotesi indicate in precedenza, contattare il servizio post-vendita per ottenere assistenza.	
La batteria si ricarica lentamente.	La temperatura della batteria è troppo bassa o troppo alta.	Attendere che la temperatura della batteria torni alla normalità, quindi riprendere l'utilizzo.
Le luci LED della spazzola multi-superficie e della spazzola a rullo morbida con illuminazione non funzionano.	Le luci a LED sono danneggiate.	Contattare il servizio post-vendita per ottenere assistenza.

Indicatore di Stato della Batteria

Stato	Possibili cause	Soluzioni	
La spia è rossa dopo l'accensione dell'aspirapolvere.	La batteria è danneggiata.	Contattare il servizio post-vendita per ottenere assistenza.	
L'indicatore lampeggia rapidamente in rosso durante la ricarica dell'aspirapolvere.	Il caricabatterie non è compatibile.	Per ricaricare l'aspirapolvere, utilizzare esclusivamente il caricabatterie originale.	
L'indicatore lampeggia in bianco quando si utilizza l'aspirapolvere.	Batteria esaurita.	Si prega di caricare in tempo utile.	

Suggerimento Guasto

In presenza di una situazione anormale durante l'uso del dispositivo, lo schermo visualizzerà un messaggio rapido. Si devono seguire le indicazioni sullo schermo per mantenere le funzionalità invariate.

Icona errore	Messaggio di errore	Soluzione
	Livello basso della batteria	Si prega di caricare in tempo utile.
	Batteria esaurita	Si prega di caricare in tempo utile.
	La temperatura della batteria è troppo alta	Attendere che la temperatura della batteria torni alla normalità, quindi riprendere l'utilizzo.
	Condotto dell'aria bloccato	Controllare se il recipiente della polvere, l'asta di prolunga, la spazzola multi-superficie, la spazzola a rullo morbida con illuminazione o la mini-spazzola motorizzata sono bloccati.
	Spazzola a rullo impigliata	Fare riferimento alla sezione [Pulizia della spazzola multi-superficie] per pulire i detriti e i capelli aggrovigliati sulla spazzola a rullo.
	Il filtro sta scadendo	Si prega di sostituire il filtro quanto prima.
	Sostituire il filtro	Dopo aver sostituito il filtro, fare riferimento a [Impostazioni] per ripristinare il filtro.
	Errore	Per la manutenzione, contattare il servizio post-vendita.

Specifiche tecniche

Aspirapolvere			
Modello	VZV17A	Potenza nominale	855 W
Tensione di ricarica	34 V===	Tensione nominale	29,6 V===
Tempo di ricarica	circa 4 ore		
Spazzola Multisuperficie		Minispazzola Motorizzata	
Modello	VMBZ	Modello	VMMY
Potenza stimata	40 W	Potenza stimata	20 W
Tensione stimata	25,2 V===	Tensione stimata	24 V===
Spazzola a rullo morbida con illuminazione			
Modello	VBRW	Potenza stimata	40 W
Tensione stimata		25,2 V===	
Caricabatterie			
Modello	ZD024M340090EU: E-TEK Electronics Manufactory Co., LTD/ TPQ-88E340090VW01: Shenzhen Tianyin Electronics Co., Ltd/ KL-WE340090-G2: Xiamen Keli Electronics Co., Ltd.	Efficienza attiva media	87,01%
Ingresso	100 V-240 V~ 50/60 Hz 0,8 A	Efficienza a basso carico (10%)	77,01%
Uscita	34V=== 0,9 A 30,6W	Consumo di energia a vuoto	0,1 W

Modello	XHD045-340090EUV: FOSHAN CITY SHUNDE DISTRICT XINHUIDA ELECTRONIC CO.LTD	Efficienza attiva media	87,01%
Ingresso	100-240 V~50/60 Hz, 1,5 A	Efficienza a basso carico (10%)	77,01%
Uscita	34 V === 0,9 A 30,6W	Consumo di energia a vuoto	0,1 W

Batteria agli ioni di litio ricaricabile

Modello	V2406-8S1P-GYA/ V2406-8S1P-SCA	Tensione nominale	29,6 V ===
Capacità stimata	3100 mAh	Capacità nominale	3200 mAh
Energia	91,76 Wh		

	Modalità spenta (Aspirapolvere)	Modalità standby (Caricabatterie)	Modalità standby (Aspirapolvere+ Caricabatterie)
Consumo energetico	≤0,5w		
Tempo per entrare nella condizione	≤20min		

La batteria agli ioni di litio contiene sostanze pericolose per l'ambiente. Prima di gettare via l'aspirapolvere, rimuovere la batteria, quindi smaltirlo o riciclarlo in conformità alle leggi e alle normative locali del Paese o dell'area in cui viene utilizzato.

Informazioni RAEE



Tutti i prodotti contrassegnati da questo simbolo sono rifiuti di apparecchiature elettriche ed elettroniche (RAEE in base alla direttiva 2012/19/UE) che non devono essere smaltiti assieme a rifiuti domestici non differenziati. Al contrario, è necessario proteggere l'ambiente e la salute umana consegnando i rifiuti a un punto di raccolta autorizzato al riciclaggio di rifiuti di apparecchiature elettriche ed elettroniche, predisposto dalla pubblica amministrazione o dalle autorità locali. Lo smaltimento e il riciclaggio corretti aiutano a prevenire conseguenze potenzialmente negative all'ambiente e alla salute umana. Contattare l'installatore o le autorità locali per ulteriori informazioni sulla sede e per i termini e le condizioni di tali punti di raccolta.

Scatola	Manuale	Borsa	Pellicola	Adesivo	Maniglia	Etichetta
PAP 20	PAP 22	CPE 7	PET 1	PP 5	PP5	PAP 21
Carta	Carta	Plastica				Carta

RACCOLTA DIFFERENZIATA

Verifica le disposizioni del tuo Comune.
Separa le componenti e conferiscile in modo corretto.

Instrucciones de seguridad importantes

Antes de utilizar este electrodoméstico, lea todas las instrucciones y etiquetas de advertencia incluidas en este manual y en la Máquina, para evitar descargas eléctricas, incendios y otras lesiones accidentales causadas por el uso incorrecto.

Advertencia

- Este aparato no puede ser utilizado por personas con limitaciones físicas, sensoriales o mentales, o sin experiencia y conocimiento (niños incluidos), a menos que sean supervisados y reciban instrucciones sobre el uso seguro de la máquina por parte de un adulto responsable de su seguridad y entiendan los riesgos que implicados.
- Este aparato no está pensado para ser utilizado por personas (incluidos niños) con capacidades físicas, sensoriales o mentales reducidas, o falta de experiencia y conocimiento, a menos que reciban supervisión o instrucciones sobre el uso del aparato por una persona responsable de su seguridad.
- Los niños deben ser supervisados para asegurarse de que no jueguen con el aparato.
- No permita que la máquina se utilice como un juguete, se debe vigilar a los niños para asegurarse de que no juegan con la máquina. Preste mucha atención si es utilizada cerca o por niños o se utiliza cerca de ellos. Se prohíbe que los niños realicen la limpieza y el mantenimiento de la máquina sin supervisión.
- Esta máquina está diseñada para uso doméstico exclusivamente. No la utilice en el exterior ni sobre superficies mojadas. No manipule ningún componente ni el enchufe con las manos mojadas.
- Revise la batería de litio y el cargador antes de usarlos. Para evitar incendios, explosiones o lesiones, no use la aspiradora cuando la batería de litio o el cargador estén dañados.
- El cepillo multisuperficie, el cepillo de rodillo suave con iluminación, el minicepillo motorizado, la batería, el pin metálico de conexión y la aspiradora son conductores de electricidad y no se deben sumergir en agua u otros líquidos. Asegúrese de secar los filtros después de su limpieza.
- Para evitar lesiones causadas por piezas móviles, apague la aspiradora antes de limpiar cepillo multisuperficie, el cepillo de rodillo suave con iluminación y el minicepillo motorizado. El cepillo multisuperficie, el cepillo de rodillo suave con iluminación, el minicepillo motorizado, el compartimento de polvo y el filtro deberán estar correctamente instalados antes de usar la aspiradora.
- No use el escarpidor para mascotas cuando la aspiración está en funcionamiento. No use la herramienta cuando el pelo está húmedo.
- Use solo el cargador original, no use un adaptador no oficial, ya que otro tipo de cargador puede provocar que la batería de litio se incendie.
- No utilice la aspiradora para recoger agua, ni para aspirar gasolina u otros líquidos inflamables o explosivos. No recoja líquido tóxico como cloro, amoníaco, limpiadores de alcantarillas u otros.
- Está prohibido usar esta aspiradora para limpiar polvo sobre paneles de yeso, cenizas de chimenea y ceniza, no aspire nada que esté en llamas o desprenda humo como, por ejemplo, carbón, cigarrillos, cerillas o cenizas incandescentes. Está prohibido usar la aspiradora para limpiar objetos afilados como vidrio, clavos, tornillos, monedas, de lo contrario, dañará la aspiradora.
- No utilice el aspirador para recoger objetos afilados o duros, como vidrio, clavos, tornillos o monedas, que puedan dañar la máquina.
- Mantenga el pelo, ropa holgada, dedos y otras partes del cuerpo alejados de la

apertura de la aspiradora y de las piezas móviles. No apunte con la barra de extensión, el tubo o las herramientas a los ojos o las orejas ni se las meta en la boca.

- No introduzca ningún objeto en las aberturas de la máquina. No utilice la máquina si alguna abertura está bloqueada; manténgalo limpio de polvo, pelusa, pelo o cualquier otra sustancia que pueda reducir el flujo de aire.
- No coloque la aspiradora sobre la silla, la mesa del comedor y otras superficies inestables para evitar daños a la aspiradora o daños al usuario. No utilice la máquina si no funciona correctamente, ha recibido un golpe, se ha caído o ha sufrido daños. Póngase en contacto con el servicio de Atención al Cliente de Dreame, no desmonte la máquina.
- Cargue la batería siguiendo estrictamente las instrucciones del manual. Si no se carga adecuadamente dentro del rango de temperatura especificado, la batería puede dañarse.
- Utilice únicamente accesorios y repuestos recomendados por el fabricante.
- Preste atención mientras limpia en escaleras.
- Desconecte el cargador cuando no se utilice durante períodos prolongados y antes de realizar labores de mantenimiento.
- No instale, cargue ni use este aparato en el exterior, en el baño o alrededor de la piscina.
- Alerta de incendio, no aplique ninguna fragancia o producto perfumado al filtro de este aparato. Las sustancias químicas en este tipo de productos son conocidas por ser inflamables y pueden causar que el aparato se incendie.
- Utilice únicamente el cargador original (modelo ZD024M340090EU/TPQ-88E340090VW01/KL-WE340090-G2/XHD045-340090EUV). En caso contrario, puede incendiarse la batería de iones de litio.
- **ADVERTENCIA:** Para cargar la batería, utilice únicamente la unidad de suministro desconectable suministrada con el aparato.
- Utilice únicamente el tipo de batería aprobado (modelo V2406-8S1P-GYA/V2406-8S1P-SCA). En caso contrario, puede incendiarse la batería de iones de litio.
- Si se produce una fuga en la batería, asegúrate de que no hay nadie cerca hasta que las baterías se enfríen y los humos se disipen.
- Ventila la zona todo lo posible para eliminar los gases perjudiciales y evita el contacto con los ojos y la inhalación de vapores.
- Limpia el líquido derramado con un producto absorbente e incinera los residuos.
- No lo use ni almacene en ambientes extremadamente calientes o fríos (por debajo de 0°C / 32°F o por encima de 40°C / 104°F). Utilice el adaptador de alimentación original para cargar el robot a una temperatura de 0°C a 40°C.
- Lea y guarde estas instrucciones.
- Los terminales de suministro no se deben cortocircuitar.



Leer el manual del operador



Unidad de suministro desmontable



Solo para uso en interiores

Nosotros, Dreame Trading (Tianjin) Co., Ltd., por la presente, declaramos que el equipo cumple con las Directivas y Normas Europeas aplicables y las enmiendas. Encontrará el texto completo de la declaración de conformidad de la UE en esta dirección de Internet: <https://global.dreametech.com>

Para un manual electrónico detallado, vaya a <https://global.dreametech.com/pages/user-manuals-and-faqs>

Descripción del producto

Accesorios

1. Cepillo para polvo suave
2. Adaptador flexible
3. Cepillo para polvo suave giratorio
4. Mini-Cepillo Motorizado
5. Cargador
6. Barra
7. Herramienta de combinación
8. Manguera de extensión
9. Cepillo Multisuperficie
10. Soporte de almacenamiento para accesorios (barra de soporte x1, soporte de almacenamiento x1)
11. Escarpidor para mascotas
12. Cepillo de rodillo suave con iluminación

Fig. A

Recordatorio: La especificación es sólo de referencia, la apariencia real debe basarse en el objeto.

Nombre del componente

Cuerpo de la aspiradora

1. Compartimento de polvo
2. Botón de liberación de envase de polvo
3. Interruptor para extraer la tapa inferior del filtro cartucho
4. Interruptor de liberación de la batería
5. Pantalla de visualización
6. Botón de encendido
7. Botón de nivel de succión
8. Contacto antiestático
9. Puerto de carga
10. Indicador de Estado de Batería

Fig. B

Instalación

Instalación de los accesorios

Nota:

- No se recomienda utilizar el minicepillo motorizado con la barra de extensión.
- Instale los accesorios según las necesidades reales de limpieza.
- Se recomienda usar un adaptador flexible cuando se limpien muebles bajos y no se recomienda conectarse al cuerpo de la aspiradora todo el tiempo durante la limpieza diaria de suelos.

Fig. C-1

Instalación del soporte de almacenamiento para accesorios

Inserte la barra de soporte verticalmente en el soporte de almacenamiento hasta que escuche un chasquido.

Fig. C-2

Carga

Cargue completamente la aspiradora antes de usarla por primera vez.

Nota:

- El aspirador no se puede usar mientras se está cargando.
- Cuando se haya cargado completamente, el indicador de estado de la batería se apagará después de 5 minutos y la aspiradora pasará al modo de ahorro de energía.
- Esto durará alrededor de 4 horas. Si se aspira en modo turbo durante un período prolongado, la batería se calentará. Se recomienda dejar que el aspirador se enfríe durante 30 minutos antes de cargarlo de nuevo.

Fig. D-1

Visualización de modos de potencia

1. Indicador de Estado de Batería

-  Blanco parpadeando
- Blanco fijo
- Apagado

Carga

- Totalmente cargada
-  Carga
- Modo de espera

Fig. D-2

2. Pantalla de visualización



El número de la pantalla representa el nivel de batería actual en porcentaje durante la carga. Cuando llegue a 100, la batería estará totalmente cargada.

Fig. D-3

Modo de Uso

Pantalla de visualización

Aspiración

1. Indicador de cantidad de partículas
2. Nivel de succión
 -  Eco
 -  Automático
 -  Turbo
3. Interruptor de nivel de succión

Pulse brevemente para cambiar entre los modos eco, automático y turbo.
4. Tipos de partículas
 - > 10 μm (p. ej.. polen)
 - > 50 μm (p. ej. pelo)
 - > 200 μm (p. ej. polvo)
 - > 500 μm (p. ej. ácaro)
5. Porcentaje de nivel de batería

Cuando la pantalla muestre "LO", indica que nivel de batería es inferior al 10 %.
6. Botón de encendido



Pulse brevemente para apagar/ encender

7. Indicador de nivel de suciedad

El color cambia según la cantidad de polvo en tiempo real (solo en el modo Automático).

Fig. E-1

Configuraciones

En el estado de espera, mantenga pulsado el interruptor de nivel de succión  3 segundos para acceder a la interfaz de configuración. Pulse brevemente  para seleccionar una opción, y mantenga pulsado  3 segundos para confirmar.

Ajustar el filtro

Mantenga pulsado el interruptor de nivel de succión  3 segundos para seleccionar ajustar el filtro y el filtro completará automáticamente el restablecimiento.the reset.

Salir







Pulse el botón de encendido  cuando esté en la interfaz de configuración para volver directamente a la interfaz principal, o seleccione  y mantenga pulsado el interruptor de nivel de succión  3 segundos para volver a la interfaz de configuración.

Fig. E-2

Nota:

- Si no se realiza ninguna operación durante más de 15 segundos, la pantalla se apagará y volverá a la interfaz principal cuando se vuelva a encender.
- Si la aspiradora no funciona con normalidad, en la pantalla aparecerá un mensaje de error. Consulte la tabla siguiente para encontrar la solución al problema en función del mensaje de error.

Empezar a limpiar

Pulse el botón  para empezar a funcionar. Después de pasar la aspiradora, pulse el botón  y la cantidad de diversas partículas se mostrará en la pantalla. Mantenga pulsado el botón  para cambiar los niveles entre auto, eco y turbo y el icono correspondiente se mostrará en la pantalla.

Nota:

- Cuando cualquiera de los modos de limpieza deje de funcionar, la aspiradora se pondrá por defecto en modo automático cuando se vuelva a encender. La configuración predeterminada de fábrica es el modo automático.
- Solo cuando funcione en modo automático, la potencia de succión y el color del indicador de nivel de suciedad cambian según la cantidad de partículas en tiempo real.

Fig. E-3

Uso de los diferentes accesorios

Cepillo Multisuperficie

Nota:

Cuando el aparato se inicia, las luces en frente del cepillo del rodillo se encenderán automáticamente, lo cual es conveniente para su uso.

- Cuando se usa en alfombras de juego para niños o para aspirar granos de café, palomitas u otras bolitas, encienda el interruptor del cepillo.
- Cuando se aspiren baldosas, suelos de madera u otras superficies duras, apague el interruptor.

Fig. E-4

Mini-cepillo motorizado

Para aspirar la suciedad, los pelos de mascota y otros restos resistentes de los sofás, la ropa de cama y otras superficies de tela. No se recomienda pasar la aspiradora por superficies que puedan engancharse, como la seda.

Fig. E-5

Herramienta de combinación

Adecuada para aspirar grietas, esquinas de puertas y ventanas, escaleras y otros lugares de difícil acceso.

Fig. E-6

Cepillo para polvo suave

Adecuado para aspirar pantallas LCD, teclados, pantallas de lámparas, cortinas, persianas y otras superficies de objetos frágiles.

Fig. E-7

Cepillo para polvo suave giratorio

Se puede conectar a la manguera de extensión. Con un cabezal giratorio, es adecuado para limpiar superficies y esquinas delicadas y frágiles como vasos, pantallas y teclados.

Fig. E-8

Adaptador flexible

Doble la varilla con un clic para alcanzar fácilmente a debajo de muebles como cama y sofá.

Nota: Se recomienda usar un adaptador flexible cuando se limpien los muebles bajos y no se recomienda conectarse al cuerpo de la aspiradora todo el tiempo durante la limpieza diaria de suelos.

Fig. E-9

Cepillo de rodillo suave con iluminación

Adecuado para limpiar suelos duros, por ejemplo, mármol y azulejos.

Nota:

Cuando se arranca el aparato, la luz lateral del cepillo se enciende automáticamente, lo que es práctico para el uso.

Fig. E-10

Nota:

- Si alguna pieza giratoria se queda atascada, la aspiradora podría apagarse de forma automática. Extraiga los objetos extraños que se hayan quedado atascados y reanude el uso.
- Si la batería funciona a temperaturas demasiado elevadas, la aspiradora se apagará automáticamente. Espere a que la temperatura de la batería vuelva a ser normal y, a continuación, reanude el uso.

Escarpidor para mascotas

Adecuado para eliminar y aspirar la muda de las mascotas de pelo medio a largo.

Cuidado y mantenimiento

Consejos:

- Utilice siempre piezas originales para evitar que se anule la garantía.
- Si el filtro o la boquilla se obstruye, el aspirador dejará de funcionar poco después de encenderse. Para restaurar la funcionalidad, limpie el filtro o la boquilla.
- Antes de limpiar el recipiente de polvo, verifique que el cargador está desconectado y mantenga el botón de encendido del aspirador en la posición de apagado.
- Si no se usa el aspirador durante mucho tiempo, cárguelo por completo, desconecte el cable de alimentación, retire la batería y guárdelo en un ambiente fresco y con poca humedad alejada de la luz solar directa. Para evitar que la batería se descargue demasiado, recargue la batería al menos una vez cada tres meses.

Limpieza del aspirador

Limpie el aspirador con un trapo seco y suave.

Limpieza del compartimento para el polvo, el prefiltro y el separador ciclónico

1. Pulse el interruptor para extraer la tapa inferior del compartimento de polvo y vacíe el contenido.

Fig. F-1

2. Presione el botón de liberación de envase de polvo y retírelo de la aspiradora.

Fig. F-2

3. Retirar primero el prefiltro y luego guire el sistema de ciclón para elevarlo hacia fuera.

Fig. F-3

4. Enjuague el conjunto de ciclón, el prefiltro y el envase de polvo hasta que estén limpios. Después de lavar, deje secar al aire al menos 24 horas.

Fig. F-4

Nota:

- Limpie el recipiente de polvo cuando sea necesario.
- Se recomienda limpiar el sistema ciclónico y el prefiltro al menos cada 3 a 4 meses.

Limpieza del filtro

1. Extraiga el compartimento del polvo como se indica en la imagen.

Fig. F-5

2. Extraiga el filtro de la aspiradora tirando hacia abajo, en la dirección que se muestra en la imagen.

Fig. F-6

3. Enjuague el filtro rotándolo 360°. Golpee ligeramente el filtro varias veces para retirar los restos atrapados en él.

Fig. F-7

4. Deje secar el filtro durante, al menos, 24 horas.

Fig. F-8

Nota:

- Utilice únicamente agua limpia para limpiar el filtro. No utilice detergentes.
- No intente limpiar el filtro con un cepillo ni con los dedos.
- Se recomienda limpiar el filtro una vez cada 4 o 6 meses.

Limpieza del Cepillo Multisuperficie

1. Gire el bloqueo en sentido contrario a las agujas del reloj hasta que se detenga, luego quite el rodillo.

Fig. F-9

2. Utilice unas tijeras para cortar los pelos y las fibras que se atascan en el rodillo. Elimine el polvo de la muesca y la tapa transparente con un paño seco o una toalla de papel. Seque bien antes de utilizar.

Fig. F-10

3. Cuando esté sucio, enjuague el cabezal del cepillo con agua limpia hasta que esté limpio.

Fig. F-11

4. Mantenga el cabezal del cepillo en posición vertical al menos durante 24 horas hasta que se seque por completo.

Fig. F-12

Limpieza del Mini-Cepillo Motorizado

1. Utilice una pieza como se muestra en la figura para girar el cierre en sentido antihorario hasta que escuche un chasquido. Después de desbloquear el minicepillo motorizado, retire el rodillo de cepillo.

Fig. F-13

2. Enjuague y limpie el rodillo de cepillo. Coloque el rodillo de cepillo en posición vertical en una zona bien ventilada durante al menos 24 horas hasta que se seque por completo.

Fig. F-14

3. Una vez que el rodillo esté seco, vuelva a instalarlo siguiendo los pasos de desmontaje al revés.

Fig. F-15

Limpieza del cepillo de rodillo suave con iluminación

1. Pulse el botón de desbloqueo del rodillo de empuje para separar el cepillo de la ranura como se muestra en la ilustración.

Fig. F-16

2. Separe el rodillo de la cubierta lateral. Gire los pequeños botones de liberación de las ruedas a la izquierda para desmontarlas.

Fig. F-17

3. Utilice unas tijeras para cortar los pelos y fibras que se acumulan en el rodillo del cepillo y en las ruedas. Limpie el polvo de la ranura y de la cubierta transparente con un paño seco o una toalla de papel. Séquelo bien antes del uso.

Fig. F-18

4. Cuando esté sucio, enjuague el cabezal del cepillo con agua limpia hasta que esté limpio. Mantenga el cabezal del cepillo en posición vertical al menos durante 24 horas hasta que se seque por completo.

Fig. F-19

Sustitución del paquete de baterías

La aspiradora contiene un pack de batería de ion de litio recargable y extraíble que cuenta con un número limitado de ciclos de recarga. Tras un uso prolongado, el pack de batería dejará de poder realizar una carga. Si esto ocurre, significará que el pack de batería ha alcanzado el fin de su vida útil y deberá sustituirlo.

1. Presione el botón de liberación del paquete de baterías y deslice el paquete de baterías hacia la derecha para retirarlo.
2. Instale el nuevo pack de batería.

Preguntas frecuentes

Si el aspirador no funciona correctamente, consulte la siguiente tabla de posibles soluciones.

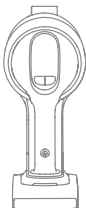

Averías comunes	Posible causa	Solución
La aspiradora no funciona.	No tiene batería o le queda poca.	Cargue completamente la aspiradora y reanude el uso.
	Activa el modo de protección contra sobrecalentamiento debido a una obstrucción.	Espere hasta que el aspirador se enfríe, luego reactívelo.
	La abertura de succión o el conducto de aire está bloqueado.	Limpie cualquier obstrucción de la abertura de succión o del conducto de aire.
La potencia de succión disminuye.	El compartimento de polvo está lleno y/o el filtro está obstruido.	Vacíe el depósito del polvo y limpie el conjunto del filtro.
	El accesorio ensamblado está bloqueada.	Despeje cualquier bloqueo en el accesorio ensamblado.
El motor hace un ruido raro.	La abertura de succión principal o la barra de extensión están bloqueadas.	Limpie cualquier obstrucción en la abertura de succión principal o en la Varilla extensible.
El indicador de batería no se enciende durante la carga.	El cargador no está conectado a la aspiradora.	Asegúrese de que el cargador esté bien conectado.
	La batería está totalmente cargada y cambió al modo de suspensión.	Puede utilizar la aspiradora como de costumbre.
	Si el problema persiste después de descartar las dos posibilidades anteriores, póngase en contacto con el servicio posventa para obtener ayuda.	
La batería se carga lentamente.	La temperatura de la batería es demasiado alta o baja.	Espere a que la temperatura de la batería se normalice y reanude el uso.
Las luces LED del cepillo multisuperficie y cepillo de rodillo suave con iluminación no funcionan.	Las luces LED están dañadas.	Póngase en contacto con el servicio posventa para obtener ayuda.

Indicador de Estado de Batería

Estado	Causas posibles	Soluciones	
El indicador está en rojo cuando se enciende la aspiradora.	El pack de batería está dañado.	Póngase en contacto con el servicio posventa para obtener ayuda.	
El indicador parpadea rápidamente en rojo cuando se carga la aspiradora.	El cargador no es compatible.	Utilice únicamente el cargador original para cargar la aspiradora.	
El indicador parpadea en blanco cuando se usa la aspiradora.	Sin batería.	Cargue oportunamente.	

Indicación de fallo

Si la aspiradora no funciona con normalidad, en la pantalla aparecerá un mensaje de error. Consulte la tabla siguiente para encontrar la solución al problema en función del mensaje de error.

Icono del error	Mensaje del error	Solución
	Bajo nivel de batería	Cargue oportunamente.
	Sin batería	Cargue oportunamente.
	La temperatura de la batería es demasiado alta	Espere a que la temperatura de la batería se normalice y reanude el uso.
	Conducto de aire bloqueado	Compruebe si el recipiente de polvo, la barra de extensión, el cepillo multisuperficie, el cepillo de rodillo suave con iluminación o el minicepillo motorizado están bloqueados.
	Rodillo de cepillo atascado	Consulte el apartado [Limpiar el cepillo multisuperficie] para limpiar la suciedad y los pelos envueltos en el rodillo del cepillo.
	Filtro a punto de expirar	Reemplace el filtro a tiempo.
	Cambie el filtro	Después de cambiar el filtro, consulte [Configuración] para ajustar el filtro.
	Error	Contacte con el departamento de posventa para su mantenimiento.

Especificaciones

Aspiradora			
Modelo	VZV17A	Potencia nominal	855 W
Tensión de carga	34 V===	Tensión nominal	29,6 V===
Tiempo de carga	aproximadamente 4 horas		
Cepillo Multisuperficie		Mini-Cepillo Motorizado	
Modelo	VMBZ	Modelo	VMMY
Potencia asignada	40 W	Potencia asignada	20 W
Tensión asignada	25,2 V===	Tensión asignada	24 V===
Cepillo de rodillo suave con iluminación			
Modelo	VBRW	Potencia asignada	40 W
Tensión asignada		25,2 V===	
Cargador			
Modelo	ZD024M340090EU: E-TEK Electronics Manufactory Co., LTD/ TPQ-88E340090VW01: Shenzhen Tianyin Electronics Co., Ltd/ KL-WE340090-G2: Xiamen Keli Electronics Co., Ltd.	Eficiencia media activado	87,01 %
Entrada	100 V-240 V~ 50/60 Hz 0,8 A	Eficiencia a baja carga (10%)	77,01%
Salida	34 V=== 0,9 A 30,6W	Consumo de energía sin carga	0,1 W
Modelo	XHD045-340090EUV: FOSHAN CITY SHUNDE DISTRICT XINHUIDA ELECTRONIC CO.LTD	Eficiencia media activado	87,01 %

Entrada	100 - 240 V ~ 50/60 Hz 1,5 A	Eficiencia a baja carga (10 %)	77,01 %
Salida	34 V === 0,9 A 30,6W	Consumo de energía sin carga	0,1 W
Pack de batería de ion de litio recargable			
Modelo	V2406-8S1P-GYA/ V2406-8S1P-SCA	Tensión nominal	29,6 V===
Capacidad asignada	3100 mAh	Capacidad nominal	3200 mAh
Energía	91,76 Wh		

	Modo apagado (Aspiradora)	Modo de espera (Cargador)	Modo de espera (Aspiradora+ Cargador)
Consumo de energía	≤0,5w		
Tiempo para entrar en la condición	≤20min		

El pack de batería de ion de litio contiene sustancias perjudiciales para el medio ambiente.

Antes de desechar la aspiradora, quite el pack de batería y deséchelo o recíclelo siguiendo las leyes y reglamentos locales del país o región en el que se use.

Información sobre RAEE



Todos los productos que llevan este símbolo son residuos de aparatos eléctricos y electrónicos (RAEE según la directiva 2012/19/UE) que no deben mezclarse con residuos domésticos sin clasificar. En su lugar, debe proteger la salud humana y el medio ambiente entregando sus equipos de desecho a un punto de recogida para el reciclaje de residuos de equipos eléctricos y electrónicos, designado por el gobierno o las autoridades locales. La eliminación y el reciclado correctos ayudarán a evitar posibles consecuencias negativas para el medio ambiente y la salud humana. Póngase en contacto con el instalador o con las autoridades locales para obtener más información sobre la ubicación y las condiciones de dichos puntos de recogida.

Instruções de segurança

Para evitar acidentes, incluindo choques elétricos ou incêndios provocados por uma utilização incorreta, leia atentamente este manual antes de o utilizar e guarde-o para referência futura.

Aviso

- Este produto pode ser utilizado por crianças a partir dos 8 anos de idade e por pessoas com deficiências físicas, sensoriais ou intelectuais, ou com experiência ou conhecimentos limitados, sob a supervisão de um dos pais ou de um tutor, para garantir um funcionamento seguro e evitar qualquer risco de perigo. A limpeza e a manutenção não devem ser efetuadas por crianças sem supervisão.
- Este aparelho não se destina a ser utilizado por pessoas (incluindo crianças) com capacidades físicas, sensoriais ou mentais reduzidas, ou com falta de experiência e conhecimentos, exceto se tiverem recebido supervisão ou instruções relativas à utilização do aparelho por uma pessoa responsável pela sua segurança.
- As crianças devem ser vigiadas para garantir que não brincam com o aparelho.
- O aspirador não é um brinquedo. As crianças não devem brincar ou utilizar este produto. Tenha cuidado ao utilizar o aspirador perto de crianças. Não permita que as crianças limpem ou efetuem a manutenção do aspirador, a menos que sejam supervisionadas por um dos pais ou por um tutor.
- Não utilize o aspirador ao ar livre ou em superfícies húmidas. Utilize o aspirador apenas em superfícies interiores secas. Não toque na ficha ou em qualquer parte do aspirador com as mãos molhadas.
- Para reduzir o risco de incêndio, explosão ou ferimentos, verifique se a bateria de lítio e o adaptador de carregamento não estão danificados antes de os utilizar. Não utilize o aspirador se a bateria de lítio ou o carregador estiverem danificados.
- A escova multissuperfícies, a escova de rolo macia de iluminação, a miniescova motorizada, a bateria, o pino de ligação metálico e o aspirador são condutores de eletricidade e não devem ser imersos em água ou outro líquido. Certifique-se de que seca todos os filtros após a limpeza.
- Para evitar ferimentos provocados por peças móveis, desligue o aspirador antes de limpar a escova multissuperfícies, a escova de rolo macia para iluminação e a miniescova motorizada. A escova multissuperfícies, a escova de rolo macia para iluminação, a mini-escova motorizada, o compartimento para o pó e o filtro devem ser corretamente instalados antes de utilizar o aspirador.
- Não utilize a ferramenta de remoção de pelos de animais de estimação quando o aspirador estiver a funcionar. Não utilize a ferramenta quando o cabelo estiver molhado.
- Utilize apenas o adaptador de carregamento original. Nunca utilize um adaptador que não seja original, pois pode provocar um incêndio na bateria de lítio.
- Não utilize o aspirador para aspirar líquidos inflamáveis ou combustíveis, tais como gasolina, lixívia, amoníaco, produtos de limpeza de esgotos ou outros líquidos.
- Não utilize o aspirador para apanhar objetos afiados ou duros, como vidros, pregos, parafusos ou moedas, que podem danificar a máquina. Não utilize o aspirador para apanhar partículas de gesso cartonado, cinzas, como as da lareira, ou materiais fumegantes ou em combustão, como carvão, pontas de cigarro ou fósforos.
- Verifique a área a ser limpa antes de utilizar. Para evitar que as aberturas fiquem bloqueadas, retire os pedaços de papel maiores, bolas de papel, panos de plástico ou objetos afiados (como vidros, pregos, parafusos, moedas, etc.) e qualquer objeto que seja maior do que as aberturas.

- Mantenha o cabelo, a roupa larga, os dedos e outras partes do corpo afastados das aberturas e das peças móveis do aspirador. Não aponte a haste de extensão, o tubo telescópico ou as ferramentas aos seus olhos ou ouvidos, nem as coloque na boca.
- Não coloque nenhum objeto nas aberturas do aspirador. Não utilize o aspirador com qualquer abertura bloqueada. Mantenha-o livre de pó, algodão, cabelo ou outros objetos que possam reduzir o fluxo de ar.
- Não encoste o aspirador a uma cadeira, mesa ou outra superfície instável, pois isso pode causar danos na máquina ou ferimentos pessoais. Se o aspirador ficar danificado por ter sido derrubado ou se apresentar qualquer outro problema de funcionamento, contacte o nosso serviço de assistência autorizado. Nunca tente desmontar o aparelho por si próprio.
- Siga rigorosamente todas as instruções do manual para recarregar a bateria. Se não carregar corretamente a bateria dentro do intervalo de temperatura especificado, pode danificar a mesma.
- Utilize apenas acessórios e peças de substituição recomendados pelo fabricante.
- Tenha muito cuidado quando utilizar o aspirador para limpar escadas.
- Certifique-se de que o aspirador está desligado da tomada quando não for utilizado durante longos períodos de tempo, bem como antes de efetuar qualquer manutenção ou reparação.
- Não instale, carregue ou utilize este produto no exterior, em casas de banho ou junto a uma piscina.
- Aviso de perigo de incêndio: Não aplique qualquer tipo de perfume no filtro do aspirador. Estes tipos de produtos poderão conter químicos inflamáveis que podem fazer com que o aspirador se incendeie.
- Utilize apenas o carregador original (Modelo ZD024M340090EU/TPQ-88E340090VW01/KL-WE340090-G2/XHD045-340090EUV). Se não o fizer, pode provocar um incêndio na bateria de iões de lítio.
- AVISO: para recarregar a bateria, utilize apenas a fonte de alimentação amovível fornecida com este aparelho.
- Utilize apenas o tipo de bateria aprovado (Modelo V2406-8S1P-GYA/V2406-8S1P-SCA). Se não o fizer, pode provocar um incêndio na bateria de iões de lítio.
- Se for libertado material da bateria, retire as pessoas do local até as baterias arrefecerem e os fumos se dissiparem.
- Providencie a máxima ventilação para eliminar os gases perigosos e evite o contacto com a pele e os olhos ou a inalação de vapores.
- Remova o líquido derramado com um absorvente e incinere os resíduos.
- Não utilize nem guarde em ambientes extremamente quentes ou frios (abaixo de 0 °C/32 °F ou acima de 40 °C/104 °F). Carregue o aspirador sem fios a uma temperatura superior a 0 °C/32 °F e abaixo de 40 °C/104 °F.
- Este produto foi concebido apenas para utilização doméstica.
- Os terminais de alimentação não devem ser colocados em curto-circuito.



Leia o manual do operador



Unidade de alimentação amovível



Apenas para utilização no interior

Nós, a Dreame Trading (Tianjin) Co., Ltd., declaramos que este equipamento está em conformidade com as Diretivas e Normas Europeias aplicáveis e respetivas alterações. O texto completo da declaração de conformidade da UE está disponível no seguinte endereço de Internet: <https://global.dreametech.com>

Para obter o manual eletrónico detalhado, vá, por favor, a <https://global.dreametech.com/pages/user-manuals-and-faqs>

Visão geral do produto

Acessórios

1. Escova macia para o pó
2. Adaptador flexível
3. Escova macia rotativa para o pó
4. Miniescova motorizada
5. Carregador
6. Haste de extensão
7. Ferramenta combinada
8. Mangueira de extensão
9. Escova multissuperfícies
10. Suporte de armazenamento de acessórios (1 haste de suporte, 1 suporte de armazenamento)
11. Ferramenta de remoção de pelos de animais de estimação
12. Escova de rolo macia para iluminação

Fig. A

Nota: as ilustrações deste manual são meramente indicativas. O produto real pode ser diferente.

Nomes dos componentes

Corpo do aspirador

1. Copo para o pó
2. Botão de libertação do copo para o pó
3. Botão de libertação da tampa inferior do copo para o pó
4. Botão de libertação da bateria
5. Visor
6. Botão de alimentação
7. Interruptor do nível de aspiração
8. Contacto antiestático
9. Porta de carregamento
10. Indicador do estado da bateria

Fig. B

Instalação

Instalar os acessórios

Nota:

- Não se recomenda a utilização da miniescova motorizada com a haste de extensão.
- Instale os acessórios de acordo com as suas necessidades reais de limpeza.
- Recomenda-se que utilize o adaptador flexível para limpar os móveis com pés baixos e não se recomenda que esteja sempre ligado ao corpo do aspirador para a limpeza diária do chão.

Fig. C-1

Instalar o suporte de armazenamento de acessórios

Insira a haste de suporte verticalmente no suporte de armazenamento até ouvir um clique.

Fig. C-2

Carregamento

Carregue totalmente o aspirador antes de o utilizar pela primeira vez.

Nota:

- O aspirador não pode ser utilizado durante o carregamento.
- Quando estiver totalmente carregado, o indicador do estado da bateria desliga-se após 5 minutos e o aspirador entra no modo de poupança de energia.
- Isto demorará cerca de 4 horas. Aspirar no modo Turbo durante um período prolongado faz com que a bateria aqueça, o que aumenta o tempo de carregamento. Deixe o aspirador arrefecer durante 30 minutos antes de o carregar.

Fig. D-1

Ecrã do estado da bateria

1. Indicador do estado da bateria

-  Branco intermitente
- Branco fixo
- desligado

Carregamento

- Totalmente carregada
-  Carregamento
- Modo de espera

Fig. D-2

2. Visor

O número no ecrã de visualização representa o nível atual da bateria em percentagem durante o carregamento. Quando o número chega a 100, a bateria está totalmente carregada.

Fig. D-3

Como utilizar

Visor

Aspirar







1. Indicador da quantidade de partículas em suspensão
2. Nível de sucção
 -  Eco
 -  Auto
 -  Turbo
3. Interruptor do nível de aspiração
Prima brevemente para alternar entre os modos eco, auto e turbo.
4. Tipos de partículas em suspensão
 - > 10 μm (por exemplo, pólen)
 - > 50 μm (por exemplo, cabelos)
 - > 200 μm (por exemplo, poeira)
 - > 500 μm (por exemplo, ácaros)
5. Percentagem do nível da bateria
Quando o ecrã mostra "LO" (Baixo), isso indica que o nível da bateria é inferior a 10%.
6. Botão de alimentação
Prima brevemente para ligar/desligar
7. Indicador do nível de sujidade
A cor muda com a quantidade de pó em tempo real (apenas no modo Auto).

Fig. E-1

Configuração

No estado de espera, prima e mantenha premido o interruptor do nível de aspiração  durante 3 segundos para aceder à interface de definição. Prima brevemente o botão do interruptor  para selecionar uma opção e prima sem soltar  durante 3 segundos para confirmar.

Reinicializar o filtro

Prima e mantenha premido o interruptor do nível de aspiração  durante 3 segundos para selecionar a reposição do filtro e o filtro concluirá automaticamente a reinicialização.

Sair







Prima o botão de alimentação  quando estiver na interface de definição para regressar diretamente à interface principal, ou seleccione , depois prima e mantenha premido  durante 3 segundos para regressar à interface principal.

Fig. E-2

Nota:

- Se não houver qualquer operação durante mais de 15 segundos, o ecrã desliga-se e regressa à interface principal quando se acende novamente.
- Se o aparelho não estiver a funcionar corretamente, o ecrã apresentará uma mensagem de erro. Consulte a tabela de resolução de problemas para encontrar a sua solução.

Iniciar a limpeza

Prima o botão de alimentação  para iniciar o funcionamento. Quando a aspiração estiver concluída, prima o botão  e a quantidade de várias partículas aspiradas será apresentada no ecrã. Prima o botão  para alternar os níveis entre auto, eco e turbo e o ícone correspondente será apresentado no ecrã.

Nota:

- Quando qualquer modo de limpeza deixa de funcionar, o aspirador passa para o modo automático quando é ligado novamente. A predefinição de fábrica é o modo automático.

- Só quando funciona no modo automático é que a potência de sucção e a cor do indicador do nível de sujidade mudam com a quantidade de partículas em tempo real.

Fig. E-3

Utilizar diferentes acessórios

Escova multissuperfícies

Nota:

Quando o aparelho arranca, as luzes em frente ao rolo de escova acendem-se automaticamente, o que é conveniente para a sua utilização.

- Para utilizar em tapetes de brincar para bebés, alcatifas ou para aspirar grãos de café, pipocas e outros grânulos, ligue o interruptor da escova.

- Quando aspirar em azulejos, soalhos de madeira ou outras superfícies duras, desligue o interruptor.

Fig. E-4

Miniescova motorizada

Para aspirar sujidade, pelos de animais de estimação e outros resíduos persistentes de sofás, roupa de cama e outras superfícies de tecido. Não é recomendável aspirar superfícies delicadas, como as de seda.

Fig. E-5

Ferramenta combinada

Adequado para aspirar fendas, cantos de portas e janelas, escadas e outros locais de difícil acesso.

Fig. E-6

Escova macia para o pó

Adequado para aspirar ecrãs LCD, teclados, abajures, cortinas, persianas e outras superfícies de objetos frágeis.

Fig. E-7

Escova macia rotativa para o pó

Pode ser ligada à mangueira de extensão. Com uma cabeça rotativa, é adequada para limpar superfícies e cantos delicados e frágeis, como vidros, ecrãs e teclados.

Fig. E-8

Adaptador flexível

Dobrando e estendendo a haste com um clique, pode facilmente alcançar debaixo de móveis baixos, como a cama e o sofá. Nota: recomenda-se que utilize o adaptador flexível para limpar os móveis com pés baixos e não se recomenda que esteja sempre ligado ao corpo do aspirador para a limpeza diária do chão.

Fig. E-9

Escova de rolo macia para iluminação

Adequado para a limpeza de pavimentos duros, como mármore e azulejos.

Nota: quando o aparelho arranca, a luz lateral da escova acende-se automaticamente, o que é conveniente para a sua utilização.

Fig. E-10

Nota:

- Se alguma peça rotativa ficar presa, o aspirador pode desligar-se automaticamente. Remova quaisquer objetos estranhos presos e retome a utilização.
- Se a bateria ficar sobreaquecida, o aspirador desliga-se automaticamente. Aguarde até que a temperatura da bateria volte ao normal e, em seguida, retome a utilização.

Ferramenta de remoção de pelos de animais de estimação

Adequado para retirar pelos e absorver pelagem de animais de estimação de pelo médio a comprido.

Cuidados e manutenção

Sugestões:

- Utilize sempre peças genuínas para evitar que a sua garantia seja invalidade.
- Se o filtro ou o bocal ficarem obstruídos, o aspirador deixará de funcionar pouco tempo depois de ser ligado. Limpe o tubo para restaurar a funcionalidade.
- Antes de limpar o copo para o pó, certifique-se de que a ficha está desligada e mantenha o botão de alimentação do aspirador na posição de desligado.
- Se o aspirador não for utilizado durante um longo período de tempo, carregue-o completamente, desligue o cabo de alimentação, retire a bateria e guarde-o num ambiente fresco e com pouca humidade, longe da luz solar direta. Para evitar uma descarga excessiva da bateria, recarregue-a pelo menos uma vez de três em três meses.

Limpar o aspirador

Limpe o aspirador com um pano macio e seco.

Limpeza do copo para o pó, do pré-filtro e do conjunto de ar ciclónico

1. Prima o botão de libertação da tampa inferior do copo para o pó e, em seguida, esvazie o conteúdo.

Fig. F-1

2. Prima o botão de libertação do copo para o pó e retire-o do aspirador.

Fig. F-2

3. Retire primeiro o pré-filtro e depois rode o sistema de ar ciclónico para o retirar.

Fig. F-3

4. Lave o conjunto de ar ciclónico, o pré-filtro e o copo para o pó até ficarem limpos. Após a lavagem, deixe secar ao ar livre durante, pelo menos, 24 horas.

Fig. F-4

Nota:

- Limpe o copo para o pó sempre que necessário.
- Recomenda-se que limpe o sistema de ar ciclónico e o pré-filtro pelo menos uma vez em cada 3 a 4 meses.

Limpar o filtro

1. Retire o copo para o pó como indicado na figura.

Fig. F-5

2. Retire o filtro do aspirador puxando-o para baixo no sentido indicado na figura.

Fig. F-6

3. Lave o filtro rodando-o 360°. Bata levemente no filtro várias vezes para remover quaisquer detritos presos no mesmo.

Fig. F-7

4. Deixe o filtro secar ao ar livre durante 24 horas.

Fig. F-8

Nota:

- Utilize apenas água limpa para lavar o filtro.
- Não use detergente.
- Não tente limpar o filtro com uma escova ou com os dedos.
- Recomenda-se que limpe o filtro uma vez em cada 4 a 6 meses.

Limpar a escova multissuperfícies

1. Rode o bloqueio no sentido anti-horário até parar e, em seguida, retire o rolo do conjunto do rolo de escova.

Fig. F-9

2. Utilize uma tesoura para cortar os pelos e as fibras que ficam presos no rolo de escova. Limpe o pó do entalhe e da tampa transparente com um pano seco ou uma toalha de papel. Seque bem antes de utilizar.

Fig. F-10

3. Quando estiver sujo, passe o rolo de escova por água até ficar limpo.

Fig. F-11

4. Coloque o rolo de escova na vertical durante, pelo menos, 24 horas até estar completamente seco.

Fig. F-12

Limpeza da miniescova motorizada

1. Utilize uma moeda, conforme ilustrado, para rodar o fecho no sentido anti-horário até ouvir um clique. Depois de desbloquear a miniescova motorizada, retire o rolo de escova.

Fig. F-13

2. Lave e limpe o rolo de escova. Coloque o rolo de escova na vertical, numa área bem ventilada, durante pelo menos 24 horas, até estar completamente seco.

Fig. F-14

3. Quando o rolo de escova estiver seco, volte a instalá-lo seguindo os passos de desmontagem no sentido inverso.

Fig. F-15

Limpeza da escova de rolo macia para iluminação

1. Como mostra a imagem, prima o botão de libertação do rolo de escova para retirar o rolo da ranhura.

Fig. F-16

2. Separe o rolo da tampa lateral. Rode os botões pequenos de libertação das rodas no sentido anti-horário para retirar as rodas.

Fig. F-17

3. Utilize uma tesoura para cortar os pelos e as fibras que ficam presos no rolo de escova e nas rodas. Limpe o pó do entalhe e da tampa transparente com um pano seco ou uma toalha de papel. Seque bem antes de utilizar.

Fig. F-18

4. Quando estiver sujo, passe o rolo de escova por água até ficar limpo. Depois coloque o rolo de escova na vertical durante, pelo menos, 24 horas até estar completamente seco.

Fig. F-19

Substituir a bateria

O aspirador contém uma bateria de iões de lítio recarregável e amovível que tem um número limitado de ciclos de recarga. Após uma utilização prolongada, a bateria pode deixar de manter a carga. Se isto acontecer, significa que a bateria chegou ao fim do seu ciclo de vida e precisa de ser substituída.

1. Prima o botão de libertação da bateria e deslize a bateria para a direita para a retirar.
2. Instale a nova bateria.

Perguntas frequentes

Se o aspirador não estiver a funcionar corretamente, consulte o quadro seguinte.





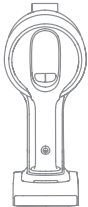



Erros	Possíveis causas	Soluções
O aparelho não funciona.	O aparelho está sem bateria ou o nível da bateria está baixo.	Carregue totalmente o aspirador e retome a utilização.
	Modo de proteção contra o sobreaquecimento desencadeado por um bloqueio.	Limpe a abertura de sucção ou a conduta de ar. Aguarde até que o aspirador arrefeça e, em seguida, reative-o.
	A abertura de sucção ou a conduta de ar está bloqueada.	Elimine qualquer obstrução da abertura de sucção ou da conduta de ar.
Força de sucção fraca.	O copo para o pó está cheio e/ou o conjunto do filtro está entupido.	Esvazie o copo para o pó e/ou limpe o conjunto do filtro.
	Um acessório está bloqueado.	Elimine quaisquer bloqueios no ponto de fixação do acessório.
O motor faz um ruído estranho.	A abertura de aspiração principal ou a haste de extensão está bloqueada.	Elimine qualquer bloqueio na abertura de aspiração principal ou na haste de extensão.
O indicador da bateria não se acende durante o carregamento.	O carregador não está ligado ao aspirador.	Verifique se o carregador está corretamente ligado ao aspirador.
	A bateria está carregada e muda automaticamente para o modo de repouso.	O aspirador funciona normalmente.
	Se o problema persistir depois de ter excluído as duas possibilidades acima referidas, contacte o serviço de assistência pós-venda para manutenção.	
O carregamento é demasiado lento.	A temperatura da bateria é demasiado baixa ou demasiado alta.	Aguarde até que a temperatura da bateria volte ao normal e depois recarregue-a.
As luzes LED da escova multissuperfícies, e a escova de rolo macia para iluminação não funcionam.	As luzes LED estão danificadas.	Contacte o serviço pós-venda para efetuar a manutenção.

Indicador do estado da bateria

Estado	Possíveis causas	Soluções	
O indicador fica vermelho depois de ligar o aspirador.	A bateria está danificada.	Contacte o serviço pós-venda para efetuar a manutenção.	
O indicador pisca rapidamente a vermelho durante o carregamento do aspirador.	O carregador é incompatível.	Utilize apenas o carregador original para carregar o aspirador.	
O indicador pisca a branco quando está a utilizar o aspirador.	Sem bateria.	Carregue atempadamente.	

Resolução de problemas

Se o aparelho não estiver a funcionar corretamente, o ecrã apresentará uma mensagem de erro. Consulte a tabela de resolução de problemas para encontrar a sua solução.

Ícone de erro	Mensagem de erro	Soluções
	Bateria fraca	Carregue atempadamente.
	Sem bateria	Carregue atempadamente.
	A temperatura da bateria é demasiado elevada	Aguarde até que a temperatura da bateria volte ao normal e, em seguida, retome a utilização.
	Conduta de ar bloqueada	Verifique se o copo para o pó, a haste de extensão, a escova multissuperfícies, a escova de rolo macia para iluminação ou a miniescova motorizada estão bloqueados.
	Rolo de escova preso	Consulte a secção [Limpar a escova multissuperfícies] para limpar os detritos e os cabelos presos no rolo de escova.
	O filtro está chegar ao seu termo	Substitua o filtro atempadamente.
	Substitua o filtro	Depois de substituir o filtro, consulte a secção [Definições] para reinicializar o filtro.
	Erro	Contacte o serviço pós-venda para efetuar a manutenção.

Especificações

Aspirador			
Modelo	VZV17A	Potência nominal	855 W
Tensão de carregamento	34 V ===	Tensão nominal	29,6 V ===
Tempo de carregamento	Aproximadamente 4 horas		
Escova multissuperfícies		Miniescova motorizada	
Modelo	VMBZ	Modelo	VMMY
Potência nominal	40 W	Potência nominal	20 W
Tensão nominal	25,2 V ===	Tensão nominal	24 V ===
Escova de rolo macia para iluminação			
Modelo	VBRW	Potência nominal	40 W
Tensão nominal		25,2 V ===	
Carregador			
Modelo	ZD024M340090EU: E-TEK Electronics Manufactory Co., LTD/ TPQ-88E340090VW01: Shenzhen Tianyin Electronics Co., Ltd/ KL-WE340090-G2: Xiamen Keli Electronics Co., Ltd.	Eficiência média ativa	87,01%
Entrada	100 V-240 V ~ 50/60 Hz 0,8 A	Eficiência com carga baixa (10%)	77,01%
Saída	34 V === 0,9 A 30,6W	Consumo de energia sem carga	0,1 W
Modelo	XHD045-340090EUV: FOSHAN CITY SHUNDE DISTRICT XINHUIDA ELECTRONIC CO.LTD	Eficiência média ativa	87,01%
Entrada	100-240 V - 50/60 Hz, 1,5 A	Eficiência com carga baixa (10%)	77,01%
Saída	34 V === 0,9 A 30,6W	Consumo de energia sem carga	0,1 W

Bateria recarregável de íões de lítio			
Modelo	V2406-8S1P-GYA/ V2406-8S1P-SCA	Tensão nominal	29,6 V ===
Capacidade efetiva	3100 mAh	Capacidade nominal	3200 mAh
Energia	91,76 Wh		

	Modo desligado (Aspirador)	Modo de espera (Carregador)	Modo de espera (Aspirador+ Carregador)
Consumo de energia	≤0,5w		
Tempo para entrar na condição	≤20min		

A bateria de íões de lítio contém substâncias que são perigosas para o ambiente. Antes de eliminar o aspirador, retire o módulo da bateria, depois descarte-a ou recicle-a de acordo com as leis e regulamentos locais do país ou região em que é utilizada.

Informação sobre o REEE



Todos os produtos com este símbolo são resíduos de equipamentos elétricos e eletrônicos (REEE, como especificado na Diretiva 2012/19/UE) que não devem ser misturados com resíduos domésticos não selecionados. Em vez disso, deve proteger a saúde humana e o ambiente, entregando os seus resíduos de equipamentos num ponto de recolha designado para a reciclagem de resíduos de equipamentos elétricos e eletrônicos, designado pelo governo ou pelas autoridades locais. A eliminação e reciclagem corretas ajudarão a prevenir potenciais consequências negativas para o ambiente e a saúde humana. Por favor, contacte o instalador ou as autoridades locais para mais informações sobre o local, bem como sobre os termos e condições desses pontos de recolha.

Инструкции по технике безопасности

Во избежание травм из-за случайного поражения электрическим током или воспламенения в результате неправильной эксплуатации изделия перед началом использования внимательно прочитайте руководство по эксплуатации.

Предупреждение

- Данное изделие не должно использоваться людьми с ограниченными физическими или интеллектуальными возможностями и нарушениями в работе органов чувств, а также лицами, не имеющими соответствующего опыта и знаний (включая детей), за исключением случаев, когда изделие используется под наблюдением или руководством ответственного лица для гарантии безопасности.
- Данное устройство не предназначено для использования лицами (включая детей) с ограниченными физическими, сенсорными или умственными способностями, а также с недостатком опыта и знаний, за исключением случаев, когда такие лица находятся под присмотром или проинструктированы относительно использования устройства лицом, ответственным за их безопасность.
- Следите за тем, чтобы дети не играли с устройством.
- Детям строго запрещено использовать данное изделие по назначению или в качестве игрушки. Будьте крайне осторожны во время использования изделия рядом с детьми. Детям строго запрещено чистить или ремонтировать изделие без контроля взрослых.
- Строго запрещено использовать изделие на открытом воздухе или на влажной поверхности. Используйте изделие только на сухой поверхности внутри помещения, не прикасайтесь к штепсельной вилке или любой другой части изделия мокрыми руками.
- Во избежание воспламенений, взрывов или травм проверьте литиевый аккумулятор и зарядное устройство перед началом использования на наличие повреждений. Запрещено использовать пылесос, если литиевая батарея или зарядное устройство повреждены.
- Универсальная щетка, мягкая роликовая щетка с подсветкой, мини-щетка с электроприводом, аккумулятор, металлический контакт разъема и пылесос являются токопроводящими компонентами, поэтому их нельзя погружать в воду или другую жидкость. Обязательно высушите все фильтры после чистки.
- Во избежание травм от подвижных частей выключайте пылесос перед очисткой универсальной щетки, мягкой роликовой щетки с подсветкой и мини-щетки с электроприводом. Перед использованием пылесоса необходимо правильно установить универсальную щетку, мягкую роликовую щетку с подсветкой, мини-щетку с электроприводом, отсек для пыли и фильтр.
- Не используйте инструмент для вычесывания шерсти домашних животных во время работы пылесоса. Не используйте инструмент на мокрой шерсти.
- Используйте только оригинальное зарядное устройство, не используйте неофициальный адаптер, так как это может привести к возгоранию литиевого аккумулятора.
- Не используйте изделие для удаления воды, легковоспламеняющихся или взрывоопасных жидкостей, таких как бензин и т.д. Не используйте изделие для

удаление токсичных растворов, таких как хлорный отбеливатель, аммиак, чистящие средства для канализации, или других жидкостей.

- Запрещено использовать пылесос для очистки извести, цемента, гипсового порошка, каминной золы и пепла, а также для дыма или зажигательных средств, таких как угли, окурки или спички.
- Перед началом эксплуатации проверьте зону для уборки. В случае обнаружения крупных листов бумаги, бумажных шариков, пластиковых или острых предметов (например, стекло, гвозди, винты, монеты и т.д.), а также элементов крупнее диаметра трубочки для напитков удалите их, чтобы избежать засорения всасывающей трубы и нарушения нормальной работы изделия.
- Держите волосы, распушенную одежду, пальцы и другие части тела подальше от отверстий вакуума и движущихся частей. Не направляйте удлинитель, палочку или инструменты на глаза или уши и не кладите их в рот.
- Запрещено ставить какие-либо предметы на всасывающее отверстие. Не используйте пылесос, если всасывающее отверстие засорилось. Наличие больших кусков пыли, ваты, волос и других предметов может привести к ослаблению воздушного потока. Своевременно проводите очистку.
- Не прислоняйте пылесос к неустойчивым предметам, таким как стул или обеденный стол, чтобы не повредить пылесос и не травмировать пользователя в результате падения пылесоса. При повреждении или неисправности пылесоса в результате падения, обратитесь к официальному сервисному представителю. Не разбирайте изделие самостоятельно.
- Заряжайте батарею в строгом соответствии с инструкциями. В случае неправильной зарядки и превышении указанного диапазона температуры, батарея может быть повреждена.
- Используйте только аксессуары и запасные части, рекомендованные производителем.
- Будьте предельно внимательны во время использования изделия для уборки лестницы.
- Извлеките штепсельную вилку перед техническим обслуживанием или ремонтом, а также в случае продолжительного хранения изделия.
- Не проводите сборку, не заряжайте и не используйте данное изделие на улице, в ванной комнате или вблизи бассейна.
- Предупреждение об опасности возгорания: не наносите какие-либо ароматизаторы на фильтр данного изделия - химические вещества, содержащиеся в таких изделиях являются легковоспламеняющимися и могут привести к возгоранию.
- Используйте только оригинальное зарядное устройство (модель ZD024M340090EU/TPQ-88E340090VW01/KL-WE340090-G2/XHD045-340090EUV). Невыполнение этого требования может привести к воспламенению литий-ионного аккумулятора.
- **ВНИМАНИЕ!** Для зарядки аккумулятора используйте только съемный блок питания, поставляемый в комплекте с данным изделием.
- Используйте только разрешенный тип аккумулятора (модель V2406-8S1P-GYA/V2406-8S1P-SCA). Невыполнение этого требования может привести к воспламенению литий-ионного аккумулятора.
- В случае выброса материала аккумуляторов эвакуируйте персонал из опасной зоны до остывания аккумуляторов и рассеивания паров.
- Обеспечьте максимальную вентиляцию для удаления опасных газов и не допускайте контакта паров с кожей и глазами или их вдыхания.

- Удалите пролитую жидкость с помощью абсорбента и уничтожьте отходы посредством сжигания.
- Запрещается использовать и хранить изделие в экстремальных температурных условиях (ниже 0°C или выше 40°C). Используйте оригинальный адаптер питания и проводите подзарядку при температуре от 0°C до 40°C.
- Меры предосторожности при хранении и транспортировке:
 - Продукт должен транспортироваться в упаковке. Не подвергайте продукт давлению или ударам во время транспортировки.
 - Пожалуйста, избегайте сильных столкновений во время транспортировки.
 - Не транспортируйте пылесос при температуре выше 50°C или ниже -20°C.
 - В случае краткосрочного хранения, например одного месяца, пылесос рекомендуется хранить при температуре от -20 ° C до 50 ° C и относительной влажности 60% ± 5%. В случае длительного хранения пылесос рекомендуется хранить при температуре окружающей среды от 0 ° C до 40 ° C.
- Утилизируйте пылесос надлежащим образом. Когда его срок службы подойдет к концу, утилизируйте пылесос в соответствии с местными законами и правилами страны или региона, в котором он используется.
- Правила и условия реализации: без ограничений.
- Импортер продает этот продукт; информацию об импортере см. на упаковке.
- Сведения об импортере и контактная информация отдела послепродажного обслуживания указаны на упаковке.
- Дата изготовления: см. на упаковке.
- Срок службы продукции 3 лет.
- Данное изделие подходит исключительно для домашнего использования.
- Клеммы питания не должны быть закорочены.



Прочитать руководство по эксплуатации



Съемный блок питания



Только для использования в помещении

Мы, компания Dreame Trading (Tianjin) Co., Ltd., настоящим заявляем, что данное изделие соответствует требованиям всех действующих директив ЕС и европейских стандартов со всеми изменениями и дополнениями. Полный текст декларации о соответствии нормативным требованиям ЕС доступен по адресу: <https://global.dreametech.com>

Подробное электронное руководство см. по адресу <https://global.dreametech.com/pages/user-manuals-and-faqs>

Описание изделия

Аксессуары

1. Мягкая щетка для вытирания пыли
2. Нижний соединитель
3. Вращающаяся мягкая щетка для удаления пыли
4. Электрическая минищетка
5. Зарядное устройство
6. Удлинительная трубка
7. Комбинированный инструмент
8. Удлинительный шланг
9. Универсальная щетка
10. Стойка для хранения принадлежностей (опорный стержень - 1 шт., стойка для хранения - 1 шт.)
11. Инструмент для вычесывания шерсти домашних животных
12. Мягкая роликовая щетка с подсветкой

Рис. А

Напоминание: изображения в данной инструкции только для справки. Пожалуйста, ориентируйтесь на реальный внешний вид.

Название детали

Корпус пылесоса

1. Контейнер для пыли
2. Кнопка освобождения пылесборника
3. Кнопка снятия нижней крышки контейнера для пыли
4. Кнопка снятия аккумулятора
5. Дисплей
6. Кнопка питания
7. Кнопка уровня всасывания
8. Антистатический контакт
9. Разъем для зарядки
10. Индикатор статуса батареи

Рис. В

Установка

Монтаж принадлежностей

Примечание.

- Не рекомендуется использовать моторизованную мини-щетку с удлинительной штангой.
- Пожалуйста, устанавливайте аксессуары в соответствии с реальными потребностями уборки.
- Рекомендуется использовать гибкий переходник при уборке под низко расположенной мебелью и не рекомендуется постоянно подсоединять его к корпусу пылесоса для ежедневной уборки пола.

Рис. С-1

Установка стойки для хранения принадлежностей

Вставьте опорный стержень вертикально в стойку для хранения так, чтобы раздался щелчок.

Рис. С-2

Зарядка

Перед первым использованием зарядите пылесос до полной зарядки.

Примечание.

- Не используйте пылесос во время зарядки.
- После полной зарядки индикатор состояния аккумулятора погаснет через 5 минут, и пылесос перейдет в режим энергосбережения.
- Это займет около 4 часов. Длительная уборка в турбо-режиме приведет к нагреву аккумулятора, что увеличивает время зарядки. Прежде чем заряжать пылесос, дайте ему остыть в течение 30 минут.

Рис. D-1

Способы отображения уровня зарядки

1. Индикатор статуса батареи

-  Мигающий белый
- Постоянный белый
- Выкл

Зарядка

- Полный уровень заряда
-  Зарядка
- Режим ожидания

Рис. D-2

2. Дисплей



Цифровое отображение уровня заряда на дисплее во время зарядки. Цифра 100 означает, что аккумулятор полностью заряжен.

Рис. D-3

Правила эксплуатации изделия

Дисплей



Сухая уборка

1. Индикатор количества твердых частиц
2. Уровень всасывания
 -  Экономичный
 -  Авто
 -  Турбо
3. Переключатель уровня всасывания
Однократно нажмите для переключения между режимами «Экономичный», «Авто» и «Турбо».
4. Типы твердых частиц
 - > 10 мкм (например, пыльца)
 - > 50 мкм (например, волосы)
 - > 200 мкм (например, пыль)
 - > 500 мкм (например, клещи)
5. Уровень заряда аккумулятора, %
Индикация LO на экране дисплея означает, что уровень заряда аккумулятора ниже 10 %.

6. Кнопка питания
Однократно нажмите, чтобы включить/выключить.
7. Индикатор уровня загрязнения
Цвет индикатора меняется в режиме реального времени в зависимости от количества пыли (только в режиме «Авто»).

Рис. E-1

Настройки

В режиме ожидания нажмите и удерживайте переключатель уровня всасывания  в течение 3 секунд, чтобы войти в интерфейс настроек. Однократно нажмите , чтобы выбрать опцию, затем нажмите и удерживайте  в течение 3 секунд для подтверждения.

Сброс фильтра

Нажмите и удерживайте переключатель уровня всасывания  в течение 3 секунд, чтобы выбрать сброс фильтра, и фильтр автоматически выполнит сброс настроек.

Выход





Нажмите кнопку питания , когда она находится в интерфейсе настроек, чтобы сразу же вернуться к основному интерфейсу, или выберите , затем нажмите и удерживайте переключатель уровня всасывания  в течение 3 секунд, чтобы вернуться к основному интерфейсу.

Рис. E-2

Примечание.

- Если в течение более 15 секунд не выполняется никаких действий, экран выключится, а когда он снова загорится, то вернется к основному интерфейсу.
- Примечание. В случае неисправности работы пылесоса на дисплее появится информация о проблеме. Внимательно прочитайте указанную информацию и изучите таблицу неисправностей для ее устранения.

Начало уборки

Нажмите кнопку питания , чтобы начать работу. После завершения сухой уборки нажмите кнопку , и на экране отобразится количество различных удаленных частиц.

Нажмите кнопку , чтобы переключиться на желаемый уровень всасывания – автоматический, экономичный или турбо-режим, и на экране появится соответствующий значок.

Примечание.

- Когда какой-либо режим уборки завершается, при следующем запуске пылесос по умолчанию переходит в автоматический режим. Заводская настройка по умолчанию: автоматический режим.
- Только при работе в автоматическом режиме мощность всасывания и цвет индикатора уровня загрязнения изменяются в режиме реального времени в зависимости от количества твердых частиц.

Рис. Е-3

Сценарии использования аксессуаров

Универсальная щетка

Примечание.

При запуске прибора автоматически включаются индикаторы перед валиком щетки, что удобно для использования.

- При использовании на детских игровых ковриках, коврах или для пылесоса кофейных зерен, поп-корна и других гранул включите переключатель на щетке.

- При пылесосе на плитке, деревянных полах или других твердых поверхностях выключайте выключатель.

Рис. Е-4

Электрическая минищетка

используется для уборки грязи, шерсти животных и других стойких загрязнений на диване, матрасе и других тканевых поверхностях. Не рекомендуется использовать пылесос для уборки поверхностей, на которых могут остаться зацепки и царапины (напр. Шелк).

Рис. Е-5

Комбинированный инструмент

подходит для уборки в узких щелях, углах дверей и окон, на лестницах и в других труднодоступных местах.

Рис. Е-6

Мягкая щетка для вытирания пыли

Подходит для уборки пыли на ЖК-дисплеях, клавиатурах, абажурах, шторах, жалюзи и других поверхностях хрупких предметов.

Рис. Е-7

Вращающаяся мягкая щетка для удаления пыли

Может быть подсоединена к удлинительному шлангу. Благодаря вращающейся головке, она подходит для чистки деликатных и хрупких поверхностей, таких как стекло, дисплеи и клавиатуры, а также углов.

Рис. Е-8

Нижний соединитель

Возможность регуляции длины и направления трубки позволяет проводить уборку под кроватью, диваном и другой низкой мебелью. Примечание. Рекомендуется использовать гибкий переходник при уборке под низко расположенной мебелью и не рекомендуется постоянно подсоединять его к корпусу пылесоса для ежедневной уборки пола.

Рис. Е-9

Мягкая роликовая щетка с подсветкой

Подходит для уборки твердых полов, таких как мрамор и плитка. Примечание.

При запуске устройства автоматически включается боковая подсветка щетки, облегчая использование.

Рис. Е-10

Примечание.

- В случае заклинивания какой-либо вращающейся детали пылесос может автоматически отключиться. Уберите застрявшие посторонние предметы и продолжите уборку.
- В случае перегрева аккумулятора пылесос автоматически отключится, пока температура аккумулятора нормализуется, а затем продолжите уборку.

Инструмент для вычесывания шерсти домашних животных

Подходит для вычесывания и всасывания шерсти домашних животных со средней и длинной шерстью животных.

Уход и ремонт

Советы

- Используйте оригинальные запчасти, иначе гарантия может быть аннулирована.
- В случае засорения фильтра, насадки или умной многофункциональной щетки робот-пылесос может выключиться сразу после запуска. Очистите засоренные детали перед повторным запуском.
- Перед очисткой пылесборника

убедитесь, что вилка отсоединена от розетки, и держите кнопку питания пылесоса в выключенном положении.

- Если пылесос не используется в течение длительного периода времени, полностью зарядите его, отключите шнур питания от сети, извлеките аккумулятор и храните его в прохладном месте с низкой влажностью вдали от прямых солнечных лучей. Во избежание чрезмерной разрядки аккумулятора заряжайте его не реже одного раза в три месяца.

Чистка пылесоса

Протрите пылесос мягкой сухой тканью.

Очистка контейнера для пыли, фильтра предварительной очистки и циклонного блока

1. Нажмите кнопку снятия нижней крышки контейнера для пыли в направлении, обозначенном стрелкой, а затем откройте крышку и извлеките содержимое контейнера.

Рис. F-1

2. Нажмите кнопку освобождения пылесборника и извлеките его из пылесоса.

Рис. F-2

3. Сначала снимите фильтр предварительной очистки, а затем поверните циклонную систему, чтобы извлечь его.

Рис. F-3

4. Промойте узел циклона, фильтр предварительной очистки и пылесборник, пока они не станут чистыми. После промывки просушите на воздухе не менее 24 часов.

Рис. F-4

Очистка фильтра

1. Извлеките контейнер для пыли так, как показано на рисунке.

Рис. F-5

2. Достаньте фильтр из пылесоса движением вниз, как показано на рисунке.

Рис. F-6

3. Промойте фильтр, вращая его на 360°. Слегка постучите по фильтру несколько раз, чтобы удалить попавший в него мусор.

Рис. F-7

4. Просушите фильтр в течение как минимум 24 часов.

Рис. F-8

Примечание:

- Промывайте фильтр только чистой водой. Не используйте чистящие средства.
- Не очищайте фильтр щеткой или пальцами.
- Рекомендуется очищать фильтр каждые 4-6 месяцев.

Очистка универсальной щетки

1. Поверните блок против часовой стрелки до упора, затем снимите ролик с роликовой щетки.

Рис. F-9

2. С помощью ножниц срежьте волосы и ткань, застрявшие на роликовой щетке. Сотрите пыль с паза и прозрачной крышки сухой тканью или бумажным полотенцем. Перед использованием тщательно просушите.

Рис. F-10

3. Если она загрязнена, промойте головку щетки чистой водой до тех пор, пока она не станет чистой.

Рис. F-11

4. Поставьте головку щетки вертикально как минимум на 24 часа, пока она полностью не высохнет.

Рис. F-12

Очистка электрической минищетки

1. С помощью монеты (см. рисунок) поверните замок против часовой стрелки так, чтобы раздался щелчок. После разблокировки мини-щеткой с электроприводом снимите щеточный валик.

Рис. F-13

2. Промойте щеточный валик. Оставьте щеточный валик в вертикальном положении в хорошо проветриваемом помещении минимум на 24 часа до полного высыхания.

Рис. F-14

3. Когда роликовая щетка высохнет, установите ее на место в последовательности, обратной установке.

Рис. F-15

Очистка мягкой роликовой щетки с подсветкой

1. Как показано на рисунке, нажмите кнопку отпуская валика щетки, чтобы удалить валик из слота.

Рис. F-16

2. Снимите ролик с боковой крышки. Поверните маленькие кнопки разблокировки колес против часовой стрелки, чтобы снять колеса.

Рис. F-17

3. Ножницами отрежьте волосы и волокна, застрявшие на ролике щетки и колесах. Вытрите пыль с паза и прозрачной крышки сухой тканью или бумажным полотенцем. Тщательно высушите перед использованием.

Рис. F-18

4. Если она загрязнена, промойте головку щетки чистой водой до тех пор, пока она не станет чистой. Поставьте головку щетки вертикально как минимум на 24 часа, пока она полностью не высохнет.

Рис. F-19

Замена батарейного блока

Пылесос содержит съемный литий-ионный аккумулятор с ограниченным количеством циклов зарядки. После продолжительного использования аккумулятор может перестать держать заряд. Это означает, что срок службы аккумулятора подошел к концу и его требуется заменить.

1. Нажмите кнопку разблокировки аккумуляторного блока и сдвиньте его вправо, чтобы извлечь.
2. Вставьте новый аккумулятор.

Вопросы и ответы

Если пылесос перестал работать в нормальном режиме, см. таблицу устранения неисправностей ниже.

Неисправность	Возможная причина	Решение
Пылесос не работает.	Пылесос разрядился или недостаточный заряд аккумулятора.	Полностью зарядите пылесос, а затем продолжите использование.
	В результате засорения автоматически включился режим защиты от перегрева.	Подождите, пока пылесос остынет, а затем заново включите его.
	Отверстие для всасывания или воздушное отверстие засорилось.	Очистите отверстие для всасывания или воздушное отверстие от загрязнений.
Сила всасывания снизилась.	Заполнен контейнер для пыли и/или засорен фильтр.	Очистите контейнер для пыли и очистите блок фильтра.
	Аксессуар засорился.	Очистите аксессуар от загрязнений.
Посторонние шумы в двигателе.	Основное отверстие для всасывания или шланг заблокированы.	Очистите основное отверстие для всасывания или удлинитель от загрязнений.
Во время зарядки пылесоса индикатор заряда не горит.	Зарядное устройство не подключено к пылесосу.	Убедитесь, что зарядное устройство подключено правильно.
	Аккумулятор полностью заряжен и перешел в спящий режим.	Пылесос готов к использованию.
	Если после устранения обоих указанных выше ситуаций проблема по-прежнему не устранена, обратитесь в отдел послепродажного обслуживания компании для проведения ремонта.	
Медленная зарядка аккумулятора.	Слишком низкая или слишком высокая температура аккумулятора.	Подождите, пока температура аккумулятора нормализуется, а затем продолжите использование.
Индикаторы универсальной щетки и мягкой роликовой щетки с подсветкой не работают.	LED лампы повреждены.	Обратитесь в отдел послепродажного обслуживания компании для проведения ремонта.

Индикатор статуса батареи

Статус	Возможные причины	Решения	
Индикатор горит красным светом после включения пылесоса.	Отсек аккумулятора поврежден.	Обратитесь в отдел послепродажного обслуживания компании для проведения ремонта.	
Индикатор быстро мигает красным светом во время зарядки пылесоса.	Используется несовместимое зарядное устройство.	Используйте только оригинальное зарядное устройство для зарядки пылесоса.	
Индикатор мигает белым светом во время работы пылесоса.	Разряжена батарея.	Своевременно зарядите аккумулятор.	

Устранение неисправностей

Примечание. В случае неисправности работы пылесоса на дисплее появится информация о проблеме. Внимательно прочитайте указанную информацию и изучите таблицу неисправностей для ее устранения.

Значок неисправности	Предупреждение о неисправности	Решение
	Низкий уровень заряда батареи	Своевременно зарядите аккумулятор.
	Разряжена батарея	Своевременно зарядите аккумулятор.
	Температура аккумулятора слишком высокая	Подождите, пока температура аккумулятора нормализуется, а затем продолжите использование.
	Засорение воздушного отверстия	Проверьте, не заблокирован ли контейнер для пыли, удлинитель, универсальная щетка, мягкая роликовая щетка с подсветкой или мини-щетка с электроприводом.
	Застрял валик щетки	Обратитесь к разделу [Очистка щетки для разных поверхностей], чтобы очистить мусор и волосы, запутавшиеся в валике щетки.
	Расход фильтра подходит к концу	Пожалуйста, своевременно заменяйте фильтр.
	Замените фильтр	После замены фильтра см. раздел [Настройки] для сброса фильтра.
	Ошибка	Обратитесь в отдел послепродажного обслуживания для проведения технического обслуживания.

Технические характеристики

Беспроводной пылесос			
Модель	VZV17A	Номинальная мощность	855 W
Напряжение при зарядке	34 V \equiv	Номинальное напряжение	29,6 V \equiv
Время зарядки	около 4 часов		
Универсальная щетка		Электрическая минищетка	
Модель	VMBZ	Модель	VMMY
Номинальная мощность	40 W	Номинальная мощность	20 W
Номинальное напряжение	25,2 V \equiv	Номинальное напряжение	24 V \equiv
Мягкая роликовая щетка с подсветкой			
Модель	VBRW	Номинальная мощность	40 W
Номинальное напряжение		25,2 V \equiv	
Зарядное устройство			
Модель	ZD024M340090EU: E-TEK Electronics Manufactory Co., LTD/ TPQ-88E340090VW01: Shenzhen Tianyin Electronics Co., Ltd/ KL-WE340090-G2: Xiamen Keli Electronics Co., Ltd.	Средний эффективный КПД	87,01%
Входное	100 V-240 V \sim 50/60 Hz 0,8 A	КПД при низкой нагрузке (10%)	77,01%
Выход	34V \equiv 0,9 A 30,6W	Энергопотребление без нагрузки	0,1 W
Модель	XHD045-340090EUV: FOSHAN CITY SHUNDE DISTRICT XINHUIDA ELECTRONIC CO.LTD	Средний эффективный КПД	87,01%
Входное	100-240 V - 50/60 Hz, 1,5 A	КПД при низкой нагрузке (10%)	77,01%
Выход	34 V \equiv 0,9 A 30,6W	Энергопотребление без нагрузки	0,1 W

Перезаряжаемый литий-ионный аккумулятор			
Модель	V2406-8S1P-GYA/ V2406-8S1P-SCA	Расчетное напряжение	29,6 V ₌₌₌
Реальная емкость	3100 mAh	Номинальная емкость	3200 mAh
Энергия	91,76 Wh		

	Режим выключения (Беспроводной пылесос)	Режим ожидания (Зарядное устройство)	Режим ожидания (Беспроводной пылесос+Зарядное устройство)
Энергопотребление	≤ 0,5 Вт		
Время для ввода условия	≤ 20 мин		

Литий-ионный аккумулятор содержит вещества, представляющие опасность для окружающей среды. Перед утилизацией пылесоса сначала выньте аккумулятор и утилизируйте или сдайте его на переработку в соответствии с местными законами и правилами страны или региона эксплуатации.

Информация об утилизации и переработке отходов электрического и электронного оборудования



Все изделия с символом раздельного сбора отработанного электрического и электронного оборудования (Директива WEEE 2012/19/EU) следует утилизировать отдельно от несортируемых бытовых отходов. С целью охраны здоровья и защиты окружающей среды такое оборудование необходимо сдавать на переработку в специальные пункты приема электрического и электронного оборудования, определенные правительством или местными органами власти. Правильная утилизация и переработка помогут предотвратить возможные негативные последствия для окружающей среды и здоровья человека. Для получения информации о местонахождении и порядке приема устройств в пунктах приема обратитесь в компанию, занимающуюся установкой оборудования, или в местные органы власти.

Instrukcja bezpieczeństwa

Aby zapobiec wypadkom, w tym porażeniu prądem elektrycznym lub pożarowi spowodowanemu niewłaściwym użytkowaniem, przed użyciem należy zachować niniejszą instrukcję i zachować ją do wykorzystania w przyszłości.

Ostrzeżenie

- Z tego produktu mogą korzystać dzieci w wieku od 8 lat oraz osoby z deficytami fizycznymi, sensorycznymi, intelektualnymi lub o ograniczonym doświadczeniu lub wiedzą wyłącznie pod nadzorem rodzica lub innej osoby dorosłej, aby zapewnić bezpieczne użytkowanie i uniknąć wszelkich zagrożeń. Pielęgnacja i konserwacja urządzenia nie mogą być wykonywane przez dzieci bez nadzoru osoby dorosłej.
- To urządzenie nie jest przeznaczone do użycia przez osoby (łącznie z dziećmi) o zmniejszonych władzach fizycznych, zmysłowych lub umysłowych bądź braku doświadczenia i wiedzy, o ile nie pozostają pod nadzorem osoby odpowiedzialnej za ich bezpieczeństwo bądź odebrały od takiej osoby instruktaż dotyczący użytkowania urządzenia.
- Dzieci powinny pozostawać pod nadzorem dla zapewnienia, że nie bawią się urządzeniem.
- Odkurzacz nie jest zabawką. Dzieci nie powinny bawić się ani obsługiwać tego produktu. Należy zachować ostrożność podczas używania odkurzacza w pobliżu dzieci. Nie pozwalaj dzieciom na czyszczenie lub konserwację odkurzacza, chyba że pod nadzorem rodzica lub osoby dorosłej.
- Nie używaj odkurzacza na zewnątrz ani na mokrych powierzchniach. Odkurzacza należy używać tylko na suchych powierzchniach, wewnątrz pomieszczeń. Nie należy dotykać wtyczki ani żadnej części odkurzacza mokrymi rękami.
- Aby zmniejszyć ryzyko pożaru, wybuchu lub obrażeń, przed użyciem upewnij się, że akumulator litowy i zasilacz są nieuszkodzone. Nie używaj odkurzacza, jeśli akumulator litowy lub ładowarka są uszkodzone.
- Szczotka uniwersalna, miękka szczotka wałkowa z podświetleniem, miniszczotka z napędem, akumulator, metalowy bolec połączeniowy i odkurzacz przewodzą prąd elektryczny, i nie należy ich zanurzać w wodzie ani innej cieczy. Pamiętaj, by po wyczyszczeniu wszystkich filtrów dokładnie je wysuszyć.
- Celem niedopuszczenia do obrażeń ciała spowodowanych przez ruchome elementy odkurzacza, przed przystąpieniem do czyszczenia szczotki uniwersalnej, miękkiej szczotki wałkowej z podświetleniem i miniszczotki z napędem, odkurzacz należy wyłączyć. Przed użyciem odkurzacza należy prawidłowo zamontować szczotkę uniwersalną, mięką szczotkę wałkową z podświetleniem, miniszczotkę z napędem, pojemnik na kurz oraz filtr.
- Narzędzia do wyczesywania sierści zwierząt domowych nie należy używać równocześnie z włączonym odkurzaczem. Narzędzia nie należy używać do wyczesywania mokrej sierści.
- Należy używać wyłącznie oryginalnego zasilacza. Nigdy nie używaj nieoryginalnego zasilacza.
- Nie należy używać odkurzacza do usuwania łatwopalnych cieczy, takich jak benzyna, wybielacz, amoniak, środki czyszczące do kanalizacji lub inne płyny.
- Nie należy używać odkurzacza do usuwania pyłu, płyt kartonowo-gipsowych, popiołów kominkowych lub łatwopalnych materiałów, takich jak węgiel, niedopałki papierosów lub zapalki.
- Przed użyciem należy sprawdzić obszar, który ma zostać oczyszczony. Aby zapobiec zatkaniu otworów, należy usunąć duże kawałki papieru, papierowe kulki, plastikową

torbkę lub ostre przedmioty, takie jak szkło, gwoździe, śruby, monety itp. i wszelkie przedmioty, który są większe niż otwory ssące.

- Trzymaj włosy, luźne ubrania, palce i inne części ciała z dala od otworów i ruchomych części odkurzacza. Nie należy kierować pręta przedłużającego, różdżki lub narzędzi w kierunku oczu lub uszu, ani wkładać ich do ust.
- Nie należy wkładać żadnych przedmiotów do otworów ssących. Nie używać odkurzacza, jeśli jego otwór ssący jest zablokowany.
- Nie należy opierać odkurzacza o krzesło, stół lub inną niestabilną powierzchnię, ponieważ może to spowodować uszkodzenie urządzenia lub obrażenia ciała. Jeśli odkurzacza zostanie uszkodzony lub w inny sposób działa nieprawidłowo, skontaktuj się z naszym autoryzowanym działem serwisowym.
- Wszystkie zalecenia w instrukcji ładowania akumulatora muszą być ściśle przestrzegane. Ładowanie akumulatora nieprzeznaczając określonego zakresu temperatur może spowodować jego uszkodzenie.
- Należy używać wyłącznie akcesoriów i części zamiennych zalecanych przez producenta.
- Należy zachować szczególną ostrożność podczas czyszczenia schodów przy użyciu odkurzacza.
- Należy upewnić się, że odłączono odkurzacza, gdy nie jest on używany przez dłuższy czas, a także przed wykonaniem jakichkolwiek czynności konserwacyjnych lub napraw.
- Nie należy montować, ładować ani używać tego urządzenia na zewnątrz, w łaźniach lub wokół basenów.
- Ostrzeżenie o zagrożeniu pożarowym: Nie należy aplikować żadnych perfum do filtra odkurzacza. Tego rodzaju produkty zawierają łatwopalne substancje chemiczne, które mogą spowodować zapalenie się odkurzacza.
- Należy używać wyłącznie oryginalnej ładowarki (Model ZD024M340090EU/TPQ-88E340090VW01/KL-WE340090-G2/XHD045-340090EUV). Niezastosowanie się do tego może spowodować zapalenie się akumulatora litowo-jonowego.
- **OSTRZEŻENIE:** Dla celów doładowywania akumulatora stosuj tylko odmontowany moduł zasilacza dostarczany wraz z tym urządzeniem.
- Należy używać wyłącznie zatwierdzonego typu baterii (Model V2406-8S1P-GYA/V2406-8S1P-SCA). Niezastosowanie się do tego może spowodować zapalenie się akumulatora litowo-jonowego.
- Jeśli dojdzie do uwolnienia materiału z akumulatora, personel powinien opuścić ten obszar aż do czasu ostygnięcia akumulatora i rozproszenia się oparów.
- Zapewnić maksymalną wentylację w celu usunięcia niebezpiecznych gazów i unikać kontaktu ze skórą i oczami oraz wdychania oparów.
- Rozlaną ciecz usunąć za pomocą środka absorbującego, a odpady spalić.
- Nie należy używać i przechowywać urządzenia w bardzo gorących lub zimnych warunkach (poniżej 0°C /32°F lub powyżej 40°C /104°F). Bezprzewodowy odkurzacza należy ładować w temperaturze powyżej 0°C/32°F i poniżej 40°C/104°F.
- Ten produkt jest przeznaczony wyłącznie do użytku domowego.
- Nie wolno zwierać zacisków zasilania.



Przeczytaj instrukcję obsługi



Odłącz zasilanie



Tylko do użytku w pomieszczeniach

My, Dreame Trading (Tianjin) Co., Ltd., niniejszym oświadczamy, że to urządzenie jest zgodne z obowiązującymi dyrektywami i normami europejskimi oraz ich poprawkami. Pełny tekst deklaracji zgodności UE jest dostępny pod następującym adresem internetowym: <https://global.dreameotech.com>

Szczegółową elektroniczną instrukcję obsługi można znaleźć na stronie <https://global.dreameotech.com/pages/user-manuals-and-faqs>

Opis produktu

Akcesoria

1. Szczotka miękka do odkurzania
2. Adapter elastyczny
3. Obracająca się miękka szczotka do ścierania kurzu
4. Zmotoryzowana mini szczotka
5. Zasilacz
6. Przedłużenie
7. Narzędzie kombinacyjne
8. Wąż przedłużający
9. Szczotka wielopowierzchniowa
10. Oprawa magazynka akcesoriów (pręt wspornikowy x 1, mocowanie magazynka x 1)
11. Narzędzie do wyczesywania sierści zwierząt
12. Miękka szczotka wałkowa z podświetleniem

Rys. A

Uwaga: Ilustracje w niniejszej instrukcji służą jedynie jako odniesienie w celach informacyjnych. Należy zapoznać się z rzeczywistym produktem.

Nazwy części

Korpus podciśnieniowy

1. Pojemnik na kurz
2. Przycisk zwalniania pojemnika na kurz
3. Przycisk zwalniania dolnej pokrywy pojemnika na kurz
4. Przycisk zwalniania akumulatora
5. Ekran wyświetlacza
6. Przycisk zasilania
7. Przycisk poziomu ssania
8. Kontakt antystatyczny
9. Stacja ładująca
10. Wskaźnik poziomu baterii

Rys. B

Montaż

Instalowanie akcesoriów

Uwaga:

- Nie jest zalecane używanie zmotoryzowanej mini-szczotki z drążkiem przedłużającym.
- Akcesoria instaluj według faktycznych potrzeb sprzątan.
- Zaleca się stosowanie adaptera elastycznego podczas czyszczenia nisko leżących mebli i nie zaleca się łączenia go z korpusem podciśnieniowym przez cały czas na potrzeby codziennego czyszczenia podłogi.

Rys. C-1

Instalowanie oprawy magazynka akcesoriów

Włóż pręt wspornikowy pionowo w oprawę magazynka, aż usłyszysz kliknięcie.

Rys. C-2

Ładowanie

Przed pierwszym użyciem należy naładować odkurzacz w pełni.

Uwaga:

- Odkurzacz nie można używać podczas ładowania.
- Przy pełnym naładowaniu wskaźnik stanu akumulatora wyłączy się po 5 minutach, a podciśnienie wejdzie w tryb oszczędzania energii.
- To zajmie około 4 godzin. Odkurzanie w trybie pełnej mocy przez dłuższy czas spowoduje nagrzanie baterii, co wydłuży czas ładowania. Przed ładowaniem zaleca się odstawienie odkurzacza do ostygnięcia na 30 minut.

Rys. D-1

Wyświetlanie stanu akumulatora

1. Wskaźnik poziomu baterii

-  Migające białe
- Ciągłe białe
- Wyłączony

Ładowanie

- Akumulator naładowany
-  Ładowanie
- Tryb gotowości

Rys. D-2

2. Ekran wyświetlacza



Liczba na ekranie wyświetlacza reprezentuje aktualny poziom naładowania akumulatora w procentach. Gdy liczba zmieni się na 100, akumulator jest w pełni naładowany.

Rys. D-3

Użytkowanie

Ekran wyświetlacza



Odkurzanie

1. Wskaźnik ilości cząstek stałych
2. Poziom ssania
 -  Eco
 -  Auto
 -  Turbo
3. Przetątnik poziomu siły ssania
Chcąc włączyć tryb Eco, Auto lub Turbo krótkotrwale naciśnij ten przycisk.
4. Typy cząstek stałych
 - > 10 μm (np. pyłki)
 - > 50 μm (np. włosy)
 - > 200 μm (np. kurz)
 - > 500 μm (np. roztocza)
5. Wartość procentowa naładowania akumulatora
Pojawienie się na wyświetlaczu komunikatu „LO” oznacza, że poziom naładowania akumulatora spadł poniżej 10%.

6. Przycisk zasilania
Wciśnij na chwilę, aby włączyć/ wyłączyć
7. Wskaźnik poziomu zabrudzenia
Kolor wskaźnika zmienia się w czasie rzeczywistym wraz z ilością kurzu (tylko w Trybie Auto).

Rys. E-1



Ustawienia

W trybie gotowości krótko wciśnij i przytrzymaj przetątnik poziomu ssania  na 3 sekundy, aby wejść w interfejs nastaw. Krótko wciśnij , aby wybrać opcję, wciśnij i przytrzymaj przez 3 sekundy, aby potwierdzić.

Resetowanie filtra

Wciśnij i przytrzymaj przetątnik poziomu ssania  na 3 sekundy, aby wybrać resetowanie filtra, a ten automatycznie zakończy resetowanie.

Wydź



Wciśnij i przytrzymaj przycisk , gdy jest w interfejsie nastaw, aby powrócić wprost do interfejsu głównego lub wybierz , a następnie wciśnij i przytrzymaj przetątnik poziomu ssania  na 3 sekundy, aby wrócić do interfejsu głównego.

Rys. E-2

Uwaga:

- Jeżeli brak działania przez dłużej niż 15 sekund, ekran wyłączy się i powróci do interfejsu głównego, gdy zapali się ponownie.
- Jeśli odkurzacz nie działa prawidłowo, na ekranie pojawi się komunikat o błędzie. Należy zapoznać się z poniższą tabelą rozwiązywania problemów, aby znaleźć rozwiązanie.

Rozpoczęcie sprzątanania

Celem uruchomienia urządzenia naciśnij przycisk . Po zakończeniu odkurzania ponownie naciśnij przycisk ; na ekranie pojawi się informacja o ilości zebranego kurzu.

Wciśnij i przytrzymaj przycisk , aby przełączać między auto, eco i turbo, odpowiednia ikona pojawi się na ekranie.

Uwaga:

- Gdy jakiś tryb czyszczenia przestaje działać, odkurzać przełączy się domyślnie na tryb auto, gdy uruchomi się znowu. Fabryczną nastawą domyślną jest tryb auto.
- Tylko podczas pracy w trybie auto moc ssania i kolor wskaźnika poziomu zabrudzenia zmieniają się wraz z ilością cząstek stałych w czasie rzeczywistym.

Rys. E-3

Korzystanie z różnych akcesoriów

Szczotka wielopowierzchniowa

Uwaga:

Po uruchomieniu urządzenia przed szczotką rolkową automatycznie włączy się oświetlenie, co jest wygodne w użyciu.

- Podczas używania na matach do zabaw dla matych dzieci, dywanach lub odkurzania ziaren kawy, popcornu i innych granulek włącz przełącznik na szczotce.
- Podczas odkurzania płytek, podłóg drewnianych lub innych twardych powierzchni wyłącz przełącznik.

Rys. E-4

Zmotoryzowana mini szczotka

Do czyszczenia kurzu, sierści zwierząt domowych i innych uporczywych zanieczyszczeń z sof, pościeli i innych tkanin. Nie zaleca się odkurzania na delikatnych powierzchniach, takich jak jedwab.

Rys. E-5

Narzędzie kombinacyjne

Do odkurzania kurzu z zastów, klawiatur, sufitów, sof, wewnątrz pojazdów, stolików kawowych itp.

Rys. E-6

Szczotka miękka do odkurzania

Nadaje się do odkurzania LCD, klawiatur, kloszy, zastów, żaluzji i innych powierzchni wrażliwych przedmiotów.

Rys. E-7

Obracająca się miękka szczotka do ścierania kurzu

Może być łączony z węzłem przedłużającym. Wraz z głowicą obrotową nadaje się do czyszczenia delikatnych i kruchych powierzchni i narożników, jak szkło, wyświetlacze i klawiatury.

Rys. E-8

Adapter elastyczny

Zginając i wydłużając pręt jednym kliknięciem można łatwo sięgnąć pod niskie meble, jak łóżko i sofa.

Uwaga: Zaleca się stosowanie adaptera elastycznego podczas czyszczenia nisko leżących mebli i nie zaleca się łączenia z korpusem podciśnieniowym przez całą czas do codziennego czyszczenia podłogi.

Rys. E-9

Miękka szczotka wałkowa z podświetleniem

Nadaje się do czyszczenia twardych podłóg, takich jak marmury i płytki.

Uwaga:

W chwili uruchomienia urządzenia automatycznie włącza się boczne światło szczotki, co ułatwia sprzątananie.

Rys. E-10

Uwaga:

- Jeśli jakikolwiek ruchomy przedmiot utknie, odkurzacz zostanie automatycznie wyłączony a czyszczenie zostanie kontynuowane po usunięciu wszystkich zablokowanych ciał obcych.
- Jeśli bateria przegrzeje się, odkurzacz zostanie automatycznie wyłączony. Należy poczekać, aż temperatura baterii powróci do normy, aby odkurzacz zaczął działać ponownie.

Narzędzie do wyczesywania sierści zwierząt

Doskonały do wyczesywania i zbierania sierści zwierząt domowych o średniej i długiej sierści.

Pielęgnacja i konserwacja

Środki ostrożności

- Należy zawsze używać oryginalnych części, aby gwarancja nie została unieważniona.
- Jeżeli filtr lub dysza zatkają się, odkurzacz przestaje działać krótko po włączeniu. Oczyść rurę, aby przywrócić działanie.
- Przed czyszczeniem pojemnika na kurz sprawdź, czy ładowarka jest odłączona i utrzymuj przycisk zasilania odkurzacza w pozycji wyłączonej.
- Jeżeli odkurzacz nie jest używany przez dłuższy czas, w pełni naładuj go, odłącz ładowarkę od sieci, wyjmij akumulator i przechowuj w chłodnym otoczeniu o niskiej wilgotności, z dala od promieni słonecznych. Aby uniknąć nadmiernego rozładowania akumulatora, doładuj go przynajmniej raz na trzy miesiące.

Czyszczenie odkurzacza

Należy używać miękkiej, suchej ściereczki.

Czyszczenie pojemnika na kurz, filtra wstępnego i zespołu cyklonów

1. Należy nacisnąć przycisk zwalniania dolnej pokrywy pojemnika na kurz, a następnie opróżnić jego zawartość.

Rys. F-1

2. Wciśnij przycisk zwalniania pojemnika na kurz i wyjmij go z odkurzacza.

Rys. F-2

3. Zdejmij najpierw filtr wstępny, a następnie obróć układ cyklonu, aby go wyjąć.

Rys. F-3

4. Przemyj do czysta zespół cyklonu, filtr wstępny i pojemnik na kurz. Po umyciu susz na powietrzu przez przynajmniej 24 godziny.

Rys. F-4**Uwaga:**

- Pojemnik na kurz czyść w miarę potrzeby.
- Zaleca się czyszczenie zespołu cyklonów i filtra wstępnego co najmniej raz na 3-4 miesiące.

Czyszczenie filtra

1. Należy zdjąć pojemnik na kurz, jak pokazano na ilustracji.

Rys. F-5

2. Należy wyjąć filtr z odkurzacza, pociągając go w dół w kierunku pokazanym na ilustracji.

Rys. F-6

3. Myj filtr obracając go o 360°. Lekko opukaj wielokrotnie filtr, aby usunąć zebrane na nim resztki.

Rys. F-7

4. Należy pozostawić do wyschnięcia na 24 godziny.

Rys. F-8

Uwaga:

- Do mycia filtra należy używać wyłącznie czystej wody. Nie należy używać detergentów.
- Nie należy próbować czyścić filtra szczotką ani palcem.
- Zaleca się czyszczenie filtra raz na 4-6 miesięcy.

Czyszczenie szczotki wielopowierzchniowej

1. Przekręć blokadę w kierunku przeciwnym do ruchu wskazówek zegara, aż się zatrzyma, a następnie wyjmij wałek ze szczotki rolkowej.

Rys. F-9

2. Za pomocą nożyczek przetnij włosy i włókna, które utknęły na wałku szczotki. Wytrzyj kurz z nacięcia i przezroczystej pokrywy suchą szmatką lub papierowym ręcznikiem. Dokładnie wysusz przed użyciem.

Rys. F-10

3. Jeśli zabrudzony, przepłucz wałek szczotki czystą wodą, aż będzie czysty.

Rys. F-11

4. Postaw wałek szczotki w pozycji pionowej na co najmniej 24 godziny, aż do całkowitego wyschnięcia.

Rys. F-12

Czyszczenie zmotoryzowanej mini szczotki

1. Postuż się monetą, jak na rysunku, aby obrócić blokadę w lewo, aż usłyszysz kliknięcie. Po odblokowaniu zmotoryzowanej mini-szczotki wyjmij szczotkę rolkową.

Rys. F-13

2. Przepłucz i oczyść szczotkę rolkową. Ustaw szczotkę rolkową pionowo w miejscu dobrze przewietrzonym na przynajmniej 24 godziny do pełnego wyschnięcia.

Rys. F-14

3. Po wyschnięciu wałka szczotki zamontuj go ponownie, wykonując czynności demontażu w odwrotnej kolejności.

Rys. F-15

Czyszczenie miękkiej szczotki wałkowej z podświetleniem

1. Jak pokazano na rysunku, naciśnij przycisk zwalniający szczotkę wałkową, aby ją wyjąć z uchwyty.

Rys. F-16

2. Oddziel wałek od ostony bocznej. Obróć w lewo przyciski zwalniania małego kółka, po czym zdejmij kółka.

Rys. F-17

3. Za pomocą nożyczek odetnij włosy i włókna, które utkwiły na wałku szczotki i kółkach. Suchą ściereczką lub ręcznikiem papierowym zetrzyj kurz z nacięcia i przezroczystej ostony. Starannie wysusz przed użyciem.

Rys. F-18

4. Jeśli zabrudzony, przepłucz wałek szczotki czystą wodą, aż będzie czysty. Postaw wałek szczotki w pozycji pionowej na co najmniej 24 godziny, aż do całkowitego wyschnięcia.

Rys. F-19

Wymiana pakietu akumulatora

Odkurzacz zawiera wyjmowany akumulator litowo-jonowy, który ma ograniczoną liczbę cykli ładowania. Podłuższym czasie użytkowania akumulator może nie zostać naładowany. Jeśli tak się stanie, oznacza to, że akumulator osiągnął koniec żywotności i wymaga wymiany.

1. Naciśnij przycisk zwalniania akumulatora i przesuń akumulator do tyłu, aby go wyjąć.
2. Zamonuj nowy akumulator.

Najczęściej zadawane pytania

Jeśli odkurzacz nie działa prawidłowo, należy zapoznać się z poniższą tabelą rozwiązywania problemów.

Błędy	Możliwe przyczyny	Rozwiązania
Odkurzacz nie działa.	Odkurzacz jest rozładowany lub poziom akumulatora jest niski.	Należy naładować baterię w pełni i kontynuować użytkowanie.
	Tryb ochrony przed przegrzaniem został wywołany blokadą.	Należy oczyścić otwory ssące lub kanał powietrzny. Poczekaj aż temperatura urządzenia spadnie i uruchom je ponownie.
	Otwór ssący lub kanał powietrzny jest zablokowany.	Należy usunąć wszelkie ciała obce z otworu ssącego lub kanału powietrznego.
Staba siła ssania.	Pojemnik na kurz jest pełny i/lub filtr jest zatkany.	Należy opróżnić pojemnik na kurz i wyczyścić filtr.
	Akcesoria są zablokowane.	Należy oczyścić akcesoria z wszelkich ciał obcych.
Silnik wydaje dziwny dźwięk.	Główny otwór ssący lub metalowa rura odkurzacza jest zablokowana.	Należy usunąć wszelkie obce przedmioty z głównego otworu ssącego lub metalowej rury odkurzacza.
Wskaźnik akumulatora nie świeci się w czasie ładowania.	Zasilacz nie jest podłączony do odkurzacza.	Upewnij się, że zasilacz jest prawidłowo podłączony.
	Akumulator jest w pełni naładowany i przeszedł w tryb uśpienia.	Odkurzacz może być normalnie użytkowany.
	Jeśli po wykluczeniu powyższych dwóch możliwości problem nadal występuje, proszę skontaktować się z biurem obsługi posprzedażowej.	
Odkurzacz łąduje się powoli.	Temperatura akumulatora jest za niska lub za wysoka.	Należy zaczekać i kontynuować użytkowanie, kiedy temperatura akumulatora wróci do normy.
Diody LED szczotki uniwersalnej i podświetlenie miękkiej szczotki wałkowej nie działają.	Światła LED są uszkodzone.	Skontaktuj się z działem serwisu posprzedażowego w kwestii konserwacji.

Wskaźnik poziomu baterii

Status	Możliwe przyczyny	Rozwiązania	
Wskaźnik świeci na czerwono po włączeniu odkurzacza.	Akumulator jest uszkodzony.	Skontaktuj się z działem serwisu posprzedażowego w kwestii konserwacji.	
Wskaźnik miga na czerwono podczas ładowania odkurzacza.	Zasilacz jest niewłaściwy.	Należy używać wyłącznie oryginalnej ładowarki w celu ładowania odkurzacza.	
Wskaźnik miga na biało podczas używania odkurzacza.	Bez akumulatora.	Ładuj na czas.	

Rozwiązywanie problemów

Jeśli odkurzacz nie działa prawidłowo, na ekranie pojawi się komunikat o błędzie. Należy zapoznać się z poniższą tabelą rozwiązywania problemów, aby znaleźć rozwiązanie.

Ikona błędu	Komunikat błędu	Rozwiązania
	Niski poziom akumulatora	Ładuj na czas.
	Bez akumulatora	Ładuj na czas.
	Temperatura akumulatora za wysoka	Należy zaczekać i kontynuować użytkowanie, kiedy temperatura akumulatora wróci do normy.
	Kanał powietrzny zablokowany	Sprawdź, czy pojemnik na kurz, przedłużenie, szczotka uniwersalna, miękka szczotka wałkowa z podświetleniem lub miniszczotka z napędem nie są zablokowane.
	Zablokowany wałek szczotki	Patrz sekcja [Sprzątanie szczotką wielopowierzchniową] w kwestii sprzątania śmieci i włosów splątanych na wałku szczotki.
	Upływa ważność filtra	Wymień filtr na czas.
	Wymień filtr	Wymieniwszy filtr patrz [Ustawienia], aby go zresetować.
	Błąd	Skontaktuj się z działem serwisu posprzedażowego w kwestii konserwacji.

Podstawowe parametry

Odkurzacz			
Model	VZV17A	Moc znamionowa	855 W
Napięcie ładowania	34 V ---	Napięcie znamionowe	29,6 V ---
Czas ładowania	około 4 godziny		
Szczotka wielopowierzchniowa		Zmotoryzowana mini szczotka	
Model	VMBZ	Model	VMMY
Moc znamionowa	40 W	Moc znamionowa	20 W
Napięcie znamionowe	25,2 V ---	Napięcie znamionowe	24 V ---
Miękka szczotka wałkowa z podświetleniem			
Model	VBRW	Moc znamionowa	40 W
Napięcie znamionowe		25,2 V ---	
Zasilacz			
Model	ZD024M340090EU-E-TEK Electronics Manufactory Co., LTD/ TPQ-88E340090VW01: Shenzhen Tianyin Electronics Co., Ltd/ KL-WE340090-G2: Xiamen Keli Electronics Co., Ltd.	Przeciętna aktywna wydajność	87,01%
Wejście	100 V-240 V \sim 50/60 Hz 0,8 A	Wydajność przy pełnym obciążeniu (10%)	77,01%
Wyjście	34 V --- 0,9 A 30,6W	Pobór mocy bez obciążenia	0,1 W
Model	XHD045-340090EUV: FOSHAN CITY SHUNDE DISTRICT XINHUIDA ELECTRONIC CO.LTD	Przeciętna aktywna wydajność	87,01%
Wejście	100-240 V \sim 50/60 Hz, 1,5 A	Wydajność przy pełnym obciążeniu (10%)	77,01%
Wyjście	34 V --- 0,9 A 30,6W	Pobór mocy bez obciążenia	0,1 W

Akumulator litowo-jonowy			
Model	V2406-8S1P-GYA/ V2406-8S1P-SCA	Napięcie znamionowe	29,6 V ₋₋₋
Pojemność znamionowa	3100 mAh	Pojemność nominalna	3200 mAh
Prąd	91,76 Wh		

	Tryb wyłączenia (Odkurzacz)	Tryb gotowości (Ładowarka)	Tryb gotowości (Odkurzacz+ Ładowarka)
Pobór energii	≤0,5w		
Czas do przejścia w stan	≤20min		

Akumulator litowo-jonowy zawiera substancje, które są niebezpieczne dla środowiska. Przed utylizowaniem odkurzacza należy wyjąć akumulator, a następnie wyrzucić go lub poddać recyklingowi zgodnie z lokalnymi przepisami i regulacjami kraju lub regionu, w których jest używany.

Informacje dot. utylizacji w UE (WEEE)



Wszystkie produkty oznaczone tym symbolem są uznane za odpady sprzętu elektrycznego i elektronicznego (WEEE zgodnie z Dyrektywą 2012/19/UE) i nie mogą być wyrzucane po zakończeniu okresu użytkowania wraz z innymi odpadami. W celu ochrony zdrowia ludzi oraz środowiska naturalnego należy przekazać zużyty sprzęt do wyznaczonego punktu utylizacji wyznaczonego przez instytucje rządowe lub lokalne. Prawidłowe usunięcie zużytego produktu pomaga w zapobieganiu potencjalnym negatywnym skutkom oddziaływania na środowisko naturalne i zdrowie ludzi. Więcej informacji można uzyskać w urzędzie lokalnym lub od instalatora.

Veiligheidsinstructies

Om ongelukken, waaronder elektrische schokken of brand, door onjuist gebruik te voorkomen, dient u deze handleiding zorgvuldig door te lezen en deze voor toekomstig gebruik te bewaren.

Waarschuwing

- Dit product mag niet zonder toezicht van een ouder of voogd worden gebruikt door kinderen jonger dan 8 jaar of personen met fysieke, zintuiglijke of geestelijke tekortkomingen of met beperkte ervaring of kennis, om een veilige bediening te waarborgen en risico's te vermijden. Schoonmaken en onderhoud mogen niet door kinderen worden uitgevoerd zonder toezicht.
- Dit apparaat is niet bestemd voor gebruik door personen (inclusief kinderen) met beperkte fysieke, zintuiglijke of mentale capaciteiten of met beperkte ervaring of kennis, tenzij ze onder toezicht staan of instructies hebben gekregen over het gebruik van het apparaat van een persoon die verantwoordelijk is voor hun veiligheid.
- Kinderen moeten onder toezicht staan om ervoor te zorgen dat ze niet met het apparaat spelen.
- Deze stofzuiger is geen speelgoed. Kinderen mogen niet met dit product spelen en het niet gebruiken. Wees voorzichtig als u de stofzuiger in de buurt van kinderen gebruikt. Laat kinderen de stofzuiger niet schoonmaken of onderhouden zonder dat ze onder toezicht van een ouder of voogd staan.
- Gebruik de stofzuiger niet buiten of op natte oppervlakken. Gebruik de stofzuiger alleen binnen, op droge oppervlakken. Raak de stekker of onderdelen van de stofzuiger nooit met natte handen aan.
- Om het risico op brand, explosies of verwondingen te verkleinen dient u er vóór gebruik op te letten dat de lithiumbatterij en de oplader onbeschadigd zijn. Gebruik de stofzuiger niet als de lithiumbatterij of de oplader beschadigd is.
- De borstel voor meerdere oppervlakken, de zachte rolborstel met verlichting, de gemotoriseerde miniborstel, de accu, de metalen verbindingspin en de stofzuiger zelf geleiden stroom en mogen niet in water of een andere vloeistof worden ondergedompeld. Droog na het reinigen altijd alle filters.
- Schakel de stofzuiger uit voordat u de borstel voor meerdere oppervlakken, de zachte rolborstel met verlichting en de gemotoriseerde miniborstel reinigt, om letsel door bewegende delen te voorkomen. De borstel voor meerdere oppervlakke, de zachte rolborstel met verlichting, de gemotoriseerde miniborstel, het stofcompartiment en het filter moeten allemaal goed geïnstalleerd zijn, voordat u de stofzuiger gebruikt.
- Gebruik het apparaat voor het verwijderen van huisdierenhaar niet wanneer de stofzuiger in werking is. Gebruik het apparaat niet als het haar nat is.
- Gebruik alleen de originele oplader. Gebruik nooit een niet-originele oplader, omdat dit ervoor kan zorgen dat de lithiumbatterij in brand vliegt.
- Gebruik de stofzuiger niet om ontvlambare of brandbare vloeistoffen zoals benzine, bleekmiddel, ammoniak, ontstoppers of andere vloeistoffen mee op te zuigen.
- Gebruik de stofzuiger niet om scherpe of harde voorwerpen zoals glas, spijkers, schroeven of munten mee op te zuigen, dit kan het apparaat beschadigen. Gebruik de stofzuiger niet om gipsplaatdeeltjes, as uit een open haard of brandende materialen zoals kolen, sigaretten of lucifers mee op te zuigen.

- Controleer het te reinigen oppervlak voordat u begint. Om te voorkomen dat openingen verstopt raken dient u papier, plastic, doekjes of scherpe voorwerpen (zoals glas, spijkers, schroeven, munten, etc...) of ieder voorwerp dat groter is dan de openingen, te verwijderen.
- Houd haar, losse kleding, vingers en andere lichaamsdelen uit de buurt van de openingen in de stofzuiger en bewegende onderdelen. Richt het verlengstuk, de staaf of het gereedschap niet op uw ogen of oren en stop ze niet in uw mond.
- Steek geen voorwerpen in de openingen van de stofzuiger. Gebruik de stofzuiger niet als er een opening geblokkeerd is. Houd de openingen vrij van stof, pluizen, haar of andere materialen die de luchtstroom kunnen verminderen.
- Laat de stofzuiger niet tegen een stoel, tafel of andere onstabiele voorwerpen rusten, dit kan beschadigingen aan het toestel of verwondingen veroorzaken. Als de stofzuiger beschadigd raakt doordat deze is gevallen of een storing heeft, neem dan contact op met onze servicedesk. Probeer nooit zelf het apparaat te demonteren.
- Alle instructies in de handleiding t.a.v. het opladen van de batterij moeten strict gevolgd worden. Het niet opladen van de batterij binnen het aangegeven temperatuurbereik kan de batterij beschadigen.
- Gebruik alleen accessoires en vervangingsonderdelen die door de fabrikant worden aanbevolen.
- Wees extra voorzichtig bij het stofzuigen van de trap.
- Zorg dat de stekker niet in het stopcontact zit als de stofzuiger lange tijd niet gebruikt wordt, en voordat er onderhoudswerkzaamheden of reparaties aan verricht worden.
- Gebruik en installeer dit product niet buiten, in badkamers of in de buurt van een zwembad, en laad het daar ook niet op.
- Waarschuwing voor brandgevaar: doe geen geurstoffen in het filter van de stofzuiger. Dit soort producten bevatten brandbare chemicaliën die ervoor kunnen zorgen dat de stofzuiger in brand vliegt.
- Gebruik alleen een originele oplader (Model ZD024M340090EU/TPQ-88E340090VW01/KL-WE340090-G2/XHD045-340090EUV). Zo niet, dan kan hierdoor de lithiumbatterij in brand vliegen.
- **WAARSCHUWING:** Gebruik voor het opladen van de accu uitsluitend de bij dit apparaat geleverde afneembare voedingseenheid.
- Gebruik alleen het aangegeven batterijtype (Model V2406-8S1P-GYA/V2406-8S1P-SCA). Zo niet, dan kan hierdoor de lithiumbatterij in brand vliegen.
- Als er batterijmateriaal vrijkomt, verwijdert u personeel uit de omgeving totdat de batterijen zijn afgekoeld en de dampen zijn verdwenen.
- Zorg voor maximale ventilatie om gevaarlijke gassen af te voeren en vermijd contact met huid en ogen of inademing van dampen.
- Verwijder gemorste vloeistof met een absorberend middel en verbrand het afval.
- Gebruik en berg niet op in extreem hete of koude ruimtes (lager dan 0°C/32°F of hoger dan 40°C/104°F). Laad de snoerloze stofzuiger alleen op in temperaturen boven 0°C/32°F en onder 40°C/104°F.
- Dit product is alleen voor thuisgebruik bedoeld.
- De voedingsklemmen mogen niet worden kortgesloten.



Lees de gebruikershandleiding



Afneembare voedingseenheid



Alleen voor gebruik binnenshuis

We Dreame Trading (Tianjin) Co., Ltd. verklaart hierbij, dat dit apparaat in overeenstemming is met de betreffende Richtlijnen en Europese Normen en herzieningen hieraan. De volledige tekst van de EU-conformiteitsverklaring is beschikbaar via het volgende internetadres: <https://global.dreametech.com>

Voor een gedetailleerde digitale handleiding zie <https://global.dreametech.com/pages/user-manuals-and-faqs>

Productoverzicht

Accessoires

1. Zachte afstofborstel
2. Flexibele adapter
3. Roterende zachte stofborstel
4. Gemotoriseerde miniborstel
5. Oplader
6. Uitschuifbuis
7. Combinatiegereedschap
8. Verlengslang
9. Borstel voor meerdere oppervlakken
10. Opbergbeugel voor accessoires (steunstang x1, opbergbeugel x1)
11. Gereedschap voor het verwijderen van huisdierenhaar
12. Zachte rolborstel met verlichting

Afb. A

Opmerking: de afbeeldingen in deze handleiding zijn slechts ter illustratie. Het werkelijke product kan er anders uitzien.

Namen van onderdelen

Stofzuigerbehuizing

1. Stofreservoir
2. Ontgrendelingsknop voor stofreservoir
3. Ontgrendelknop voor stofreservoironderpan
4. Ontgrendelknop voor batterij
5. Weergavescherm
6. Aan/Uit-knop
7. Knop voor zuigkrachtniveau
8. Antistatisch contact
9. Oplaadaansluiting
10. Batterijstatusindicator

Afb. B

Installatie

De accessoires installeren

Opmerking:

- Het wordt afgeraden om de gemotoriseerde miniborstel met de verlengslang te gebruiken.
- Monteer de accessoires volgens de werkelijke reinigingsbehoeften.
- Het wordt aanbevolen om de flexibele adapter te gebruiken voor het reinigen van laaggelegen meubilair en het wordt afgeraden om deze altijd op de stofzuiger te bevestigen voor dagelijkse vloerreiniging.

Afb. C-1

Installatie van de opbergbeugel voor accessoires

Steek de steunstang verticaal in de opbergbeugel totdat u een klik hoort.

Afb. C-2

Opladen

Laad de stofzuiger volledig op voordat u deze vóór het eerst gebruikt.

Opmerking:

- De stofzuiger kan niet worden gebruikt tijdens het opladen.
- Als de accu volledig is opgeladen, gaat het indicatielampje na 5 minuten uit en schakelt de stofzuiger over op de energiebesparingsmodus.
- Dit zal ongeveer 4 uur duren. Van het langdurig gebruik van de Turbomodus wordt de batterij erg warm, dat verhoogt de oplaadtijd. Laat de stofzuiger 30 minuten afkoelen voordat u het oplaadt.

Afb. D-1

Batterijstatusweergave

1. Batterijstatusindicator

-  Knipperend wit
- Continu wit
- Uit

Opladen

- Volledig opgeladen
-  Opladen
- Stand-by-modus

Afb. D-2

2. Weergavescherm



Het getal op het scherm geeft het huidige batterijniveau weer als percentage tijdens het opladen. Als het getal 100 is geeft dit aan de de batterij volledig is opgeladen.

Afb. D-3

Hoe te gebruiken

Weergavescherm

Stofzuigen

1. Indicator voor hoeveelheid fijnstof
2. Zuigkrachtniveau
 -  Eco
 -  Auto
 -  Turbo
3. Zuigkrachtschakelaar
Druk kort hierop om te schakelen tussen eco-, auto- en turbomodus.
4. Soorten fijnstof
 - > 10 µm (bijv. pollen)
 - > 50 µm (bijv. haar)
 - > 200 µm (bijv. stof)
 - > 500 µm (bijv. mijt)
5. Percentage van accuniveau
Als op het scherm "LO" wordt weergegeven, betekent dit dat het accuniveau lager is dan 10%.
6. Aan/Uit-knop
Druk kort hierop om in/uit te schakelen
7. Vuilniveau-indicator
De kleur verandert in realtime met de hoeveelheid stof (alleen in de automatische modus).



Instellingen

Houd in de stand-bystand de zuigkrachtschakelaar  3 seconden ingedrukt om de instellingsinterface te openen. Druk kort op  om een optie te selecteren en houd  3 seconden ingedrukt om dit te bevestigen.

Filter resetten

Houd de zuigkrachtschakelaar  3 seconden ingedrukt om het resetten van het filter te selecteren en het filter zal automatisch gereset worden.

Afsluiten



Druk op de aan/uit-knop  als het apparaat zich in de instellingsinterface bevindt om direct terug te keren naar de hoofdinterface, of selecteer  en houd vervolgens de zuigkrachtschakelaar  3 seconden ingedrukt om terug te keren naar de hoofdinterface.

Afb. E-2

Opmerking:

- Als er langer dan 15 seconden geen handeling wordt uitgevoerd, gaat het scherm uit en keert het terug naar de hoofdinterface als het weer oplicht.
- Als de stofzuiger niet goed werkt, dan wordt op het scherm een fout weergegeven. Raadpleeg de probleemoplossingstabel om een oplossing te vinden.

Beginnen met reinigen

Druk op de aan/uit-knop  om de bediening te starten. Nadat het stofzuigen is voltooid, drukt u op de  knop en wordt de hoeveelheid opgezogen vuildeeltjes op het scherm weergegeven.

Druk op de knop  om te schakelen tussen auto, eco en turbo en het bijbehorende pictogram verschijnt op het scherm.

Opmerking:

- Wanneer een reinigingsmodus stopt met werken, schakelt de stofzuiger terug naar de automatische modus als hij opnieuw wordt gestart. De fabrieksinstelling is de automatische modus.
- De zuigkracht en de kleur van de vuilniveau-indicator veranderen alleen tijdens het werken in de automatische modus in realtime met de hoeveelheid stofdeeltjes.

Afb. E-3

Het gebruik van de diverse accessoires

Borstel voor meerdere oppervlakken

Opmerking:

Wanneer het apparaat start, gaan de lampjes voor de borstelrol automatisch branden, wat handig is voor het gebruik.

- Bij gebruik op baby speelmaten, tapijten of voor het opzuigen van koffiebonen, popcorn en andere korrels, zet u de schakelaar op de borstel aan.
- Zet de schakelaar uit bij het stofzuigen op tegels, houten vloeren of andere harde oppervlakken.

Afb. E-4

Gemotoriseerde miniborstel

Voor het opzuigen van vuil, huisdierenhaar en ander moeilijk te verwijderen vuil vanaf banken, beddegoed en andere stoffen oppervlakken. Het is niet aan te raden de stofzuiger te gebruiken op kwetsbare oppervlakken zoals zijde.

Afb. E-5

Combinatiegereedschap

Geschikt voor het stofzuigen van spleten, hoekjes rond deuren en ramen, trappen en andere moeilijk bereikbare plaatsen.

Afb. E-6

Zachte afstofborstel

Geschikt voor het stofzuigen van LCD's, toetsenborden, lampenkappen, gordijnen, rolluiken en andere oppervlakken van kwetsbare voorwerpen.

Afb. E-7

Roterende zachte stofborstel

Kan aan de verlengslang worden bevestigd. Met een draaibare kop is deze geschikt voor het reinigen van kwetsbare en fragiele oppervlakken en hoeken, zoals glas, beeldschermen en toetsenborden.

Afb. E-8

Flexibele adapter

Door de stang met één klik te buigen en uit te schuiven kunt u gemakkelijk onder laagliggende meubels, zoals bed en bank, komen.

Opmerking: Het wordt aanbevolen om de flexibele adapter te gebruiken voor het reinigen van laaggelegen meubilair en het wordt afgeraden om deze altijd op de stofzuiger te bevestigen voor dagelijkse vloerreiniging.

Afb. E-9

Zachte rolborstel met verlichting

Geschikt voor het reinigen van harde vloeren zoals marmer en tegels.

Opmerking:

Wanneer het apparaat start, gaat het zijlicht van de rolborstel automatisch branden, wat handig is voor het gebruik.

Afb. E-10

Opmerking:

- Als een draaiend onderdeel vast komt te zitten kan de stofzuiger automatisch uitschakelen. Verwijder vastzittende vreemde voorwerpen en begin opnieuw.
- Als de batterij oververhit raakt, schakelt de stofzuiger zich automatisch uit. Wacht totdat de batterij is afgekoeld en begin opnieuw.

Gereedschap voor het verwijderen van huisdierenhaar

Geschikt voor het verwijderen en absorberen van haar bij huisdieren met middellang tot lang haar.

Zorg en onderhoud

Tips:

- Gebruik altijd originele onderdelen zodat uw garantie niet verloopt.
- Als het filter of de mond verstopt raakt gaat de stofzuiger uit, kort nadat deze is aangezet. Haal de rommel uit de buis en begin opnieuw.
- Voordat u het stofreservoir schoonmaakt, moet u controleren of de stekker uit het stopcontact is getrokken en de aan/uit-knop van de stofzuiger in de uit-stand houden.
- Als u de stofzuiger langere tijd niet gebruikt, laadt u deze volledig op, haalt u de stekker uit het stopcontact, verwijdert u de accu en bewaart u deze in een koele omgeving met een lage luchtvochtigheid en uit de buurt van direct zonlicht. Om overmatige ontlading van de accu te voorkomen, laadt u de accu ten minste eenmaal per drie maanden op.

De stofzuiger schoonmaken

Veeg de stofzuiger af met een zachte, droge doek.

Het stofreservoir, het voorfilter en de cycloonbehuizing schoonmaken

1. Druk op de ontgrendelknop v bodempan an op het stofreservoir en maak deze leeg.

Afb. F-1

2. Druk op de ontgrendelingsknop van het stofreservoir en verwijder deze van de stofzuiger.

Afb. F-2

3. Verwijder eerst het voorfilter en draai vervolgens het cycloonsysteem om deze eruit te halen.

Afb. F-3

4. Spoel de cyclooneenheid, het voorfilter en het stofreservoir schoon. Na het wassen minimaal 24 uur aan de lucht laten drogen.

Afb. F-4

Opmerking:

- Maak het stofreservoir indien nodig schoon.
- Het wordt aanbevolen het cycloonsysteem en het voorfilter ten minste om de 3 à 4 maanden te reinigen.

Het filter schoonmaken

1. Verwijder het stofreservoir zoals aangegeven in de afbeelding.

Afb. F-5

2. Verwijder het filter uit de stofzuiger door deze omlaag te trekken in de richting zoals aangegeven in de afbeelding.

Afb. F-6

3. Spoel het filter door het 360° te draaien. Tik een paar keer lichtjes op het filter om eventueel vastzittend vuil te verwijderen.

Afb. F-7

4. Laat het filter 24 uur drogen.

Afb. F-8

Opmerking:

- Gebruik alleen schoon water om het filter te wassen. Gebruik geen schoonmaakmiddel.
- Probeer het filter niet met een borstel of met uw vingers te reinigen.
- Het wordt aangeraden om het filter eenmaal per 4 à 6 maanden schoon te maken.

De Borstel voor meerdere oppervlakken schoonmaken

1. Draai de vergrendeling linksom totdat deze stopt en verwijder vervolgens de rol van de rolborstel.

Afb. F-9

2. Gebruik een schaar om de haren en vezels af te knippen die aan de borstelrol vastzitten. Veeg het stof met een droge doek of keukenpapier uit de inkeping en de doorzichtige behuizing. Laat het vóór gebruik goed drogen.

Afb. F-10

3. Als het vuil is, spoel de borstelroldan met schoon water totdat deze schoon is.

Afb. F-11

4. Zet de borstelrol 24 uur rechtop totdat deze volledig droog is.

Afb. F-12

De gemotoriseerde miniborstel reinigen

1. Gebruik, zoals afgebeeld, een munt om de vergrendeling linksom te draaien tot u een klik hoort. Verwijder de borstelrol na het ontgrendelen van de gemotoriseerde miniborstel.

Afb. F-13

2. Spoel en reinig de borstelrol. Zet de borstelrol tenminste 24 uur rechtop in een goed geventileerde ruimte totdat deze volledig droog is.

Afb. F-14

3. Zodra de borstelrol droog is, plaats deze dan weer terug door de demontage-instructies in omgekeerde volgorde uit te voeren.

Afb. F-15

De zachte rolborstel met verlichting schoonmaken

1. Zoals op de afbeelding is weergegeven, drukt u op de ontgrendelingsknop van de borstelrol om de rol uit de gleuf te verwijderen.

Afb. F-16

2. Maak de rol los van het zijpaneel. Draai de ontgrendelingsknoppen van de kleine wielletjes linksom om de wielletjes te verwijderen.

Afb. F-17

3. Gebruik een schaar om de haren en vezels die aan de rolborstel en de wielen vastzitten, af te knippen. Veeg het stof met een droge doek of keukenpapier uit de inkeping en de doorzichtige behuizing. Laat het vóór gebruik goed drogen.

Afb. F-18

4. Als het vuil is, spoel de borstelroldan met schoon water totdat deze schoon is. Zet de borstelrol 24 uur rechtop totdat deze volledig droog is.

Afb. F-19

De batterij vervangen

De stofzuiger bevat een uitneembaar oplaadbaar lithium-ion batterijpakket die een beperkt aantal malen kan worden opgeladen. Na veelvuldig gebruik kan het zijn dat het batterijpakket geen lading meer vasthoudt. Als dit gebeurt heeft het batterijpakket het einde van zijn levensduur bereikt en dient het vervangen te worden.

1. Druk op de ontgrendelknop van het batterijpakket en schuif het batterijpakket naar rechts om het te verwijderen.
2. Plaats het nieuwe batterijpakket.

Als de stofzuiger niet goed werkt, raadpleeg dan de tabel hieronder.

Fouten	Mogelijke oorzaken	Oplossingen
De stofzuiger werkt niet.	De batterij is leeg of bijna leeg.	Laad de stofzuiger volledig op, hervat vervolgens het gebruik.
	Oververhittingsbescherming ingeschakeld door een verstopping.	Reinig de zuigopeningen of de luchtinlaat. Wacht totdat de stofzuiger is afgekoeld, activeer het dan opnieuw.
	Zuigopening of luchtinlaat is verstopt.	Verwijder de verstopping uit de zuigopening of de luchtinlaat.
Zuigkracht is laag.	Stofreservoir is vol en/of filterbehuizing is verstopt.	Ledig het stofreservoir en reinig de filterbehuizing.
	Accessoire zit verstopt.	Verwijder verstoppingen uit het accessoire.
Motor maakt een raar geluid.	Hoofd-zuigopening of uitschuifbuis is verstopt.	Verwijder verstoppingen uit de hoofd-zuigopening of de uitschuifbuis.
Het batterij-indicatielampje licht niet op tijdens het opladen.	De oplader past niet goed in de stofzuiger.	Controleer op de oplader goed is aangesloten op de stofzuiger.
	De batterij is opgeladen en schakelt automatisch over in de slaapmodus.	De stofzuiger functioneert normaal.
	Als het probleem blijft terugkeren na het uitsluiten van de twee bovenstaande mogelijkheden, neem met de klantenservice contact op voor een onderhoudsafspraak.	
Het opladen gaat te langzaam.	Batterijtemperatuur is te laag of te hoog.	Wacht totdat de batterij is afgekoeld en probeer het opnieuw.
De LED-lampjes van de borstel voor meerdere oppervlakken en de zachte rolborstel met verlichting werken niet.	LED-lampjes zijn beschadigd.	Neem contact op met de klantenservice voor onderhoud.

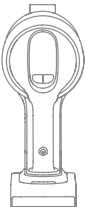
Status	Mogelijke oorzaken	Oplossingen	
Het indicatielampje is rood na het aanzetten van de stofzuiger.	Batterijpakket is beschadigd.	Neem contact op met de klantenservice voor onderhoud.	
Het indicatielampje knippert rood tijdens het opladen de stofzuiger.	De oplader is incompatibel.	Gebruik alleen de originele oplader om de stofzuiger op te laden.	
Het indicatielampje knippert wit als de stofzuiger wordt gebruikt.	Accu leeg.	Laad tijdig op.	

Probleemoplossing

Als de stofzuiger niet goed werkt, dan wordt op het scherm een fout weergegeven. Raadpleeg de probleemoplossingstabel om een oplossing te vinden.

Foutsymbool	Foutbericht	Oplossingen
	Batterij bijna leeg	Laad tijdig op.
	Accu leeg	Laad tijdig op.
	De temperatuur van de accu is te hoog	Wacht totdat de batterij is afgekoeld en probeer het opnieuw.
	Luchtinlaat verstopt	Controleer of het stofreservoir, de verlengstang, de borstel voor meerdere oppervlakken, de zachte rolborstel met verlichting of de gemotoriseerde miniborstel geblokkeerd is.
	Borstelroller zit vast	Raadpleeg het gedeelte [De borstel voor meerdere oppervlakken reinigen] voor het reinigen van vuil en haren die op de borstelrol vastzitten.
	Filter is uitgewerkt	Vervang het filter tijdig.
	Vervang het filter	Raadpleeg na het vervangen van het filter [Instellingen] om het filter te resetten.
	Fout	Neem contact op met de klantenservice voor onderhoud.

Stofzuiger			
Model	VZV17A	Gemeten vermogen	855 W
Laadspanning	34 V===	Gemeten spanning	29,6 V===
Opladtidj	Ong. 4 uur		
Borstel voor meerdere oppervlakken		Gemotoriseerde miniborstel	
Model	VMBZ	Model	VMMY
Gemeten vermogen	40 W	Gemeten vermogen	20 W
Gemeten spanning	25,2 V===	Gemeten spanning	24 V===
Zachte rolborstel met verlichting			
Model	VBRW	Gemeten vermogen	40 W
Gemeten spanning		25,2 V===	
Oplader			
Model	ZD024M340090EUE-TEK Electronics Manufactory Co., LTD/ TPQ-88E340090VW01: Shenzhen Tianyin Electronics Co., Ltd/ KL-WE340090-G2: Xiamen Keli Electronics Co., Ltd.	Gemiddelde actieve efficiëntie	87,01%
Ingang	100 V-240 V~ 50/60 Hz 0,8 A	Efficiëntie bij lage belasting (10%)	77,01%
Uitgang	34V=== 0,9 A 30,6W	Stroomverbruik zonder belasting	0,1 W
Model	XHD045-340090EUV: FOSHAN CITY SHUNDE DISTRICT XINHUIDA ELECTRONIC CO.LTD	Gemiddelde actieve efficiëntie	87,01%
Ingang	100-240 V~50/60 Hz, 1,5 A	Efficiëntie bij lage belasting (10%)	77,01%
Uitgang	34 V=== 0,9 A 30,6W	Stroomverbruik zonder belasting	0,1 W

Oplaadbaar Lithium-ion batterijpakket			
Model	V2406-8S1P-GYA/ V2406-8S1P-SCA	Nominale spanning	29,6 V _{nom}
Gemeten capaciteit	3100 mAh	Nominale capaciteit	3200 mAh
Energie	91,76 Wh		

	Uitmodus (Stofzuiger)	Stand-bymodus (Oplader)	Stand-bymodus (Stofzuiger+ Oplader)
Energieverbruik	≤0,5w		
Tijd om de voorwaarde in te voeren	≤20min		

Het lithium-ion batterijpakket bevat materialen die schadelijk zijn voor het milieu. Voordat u de stofzuiger weggooit dient u eerst het batterijpakket te verwijderen en het vervolgens weg te gooien of te recyclen in overeenstemming met de plaatselijke wet- en regelgeving van het land of de regio waar het wordt gebruikt.

AEEA-informatie



Alle producten met dit symbool zijn afgedankte elektrische en elektronische apparatuur (AEEA zoals in Richtlijn 2012/19/EU) die niet samengevoegd mogen worden met ongesorteerd huishoudelijk afval. In plaats daarvan moet u de volksgezondheid en het milieu beschermen door uw afgedankte apparatuur in te leveren bij een door de overheid of de plaatselijke autoriteiten aangewezen inzamelpunt voor het recyclen van afgedankte elektrische en elektronische apparatuur. Een correcte verwijdering en recycling zal mogelijke negatieve gevolgen voor het milieu en de volksgezondheid helpen voorkomen. Neem contact op met de installateur of de plaatselijke autoriteiten voor meer informatie over de locatie en de voorwaarden van dergelijke inzamelpunten.

Säkerhetsinformationer

Läs den här bruksanvisningen noggrant före användning och spara den för framtida referens för att förhindra olyckor, elektriska stötar eller brand på grund av felaktig användning.

VARNING

- Den här produkten kan användas av barn från 8 år och uppåt och av personer med fysiska, sensoriska och intellektuella funktionsnedsättningar eller begränsad erfarenhet eller kunskap under överinseende av en förälder eller vårdnadshavare för att säkerställa säker användning och för att undvika risker för faror. Rengöring och underhåll får inte utföras av barn utan tillsyn.
- Apparaten är inte avsedd att användas av personer (inklusive barn) med nedsatt fysisk, sensorisk eller mental förmåga, eller brist på erfarenhet och kunskap, såvida de inte har fått övervakning eller instruktioner angående användning av apparaten av en person som ansvarar för deras säkerhet.
- Barn ska övervakas för att säkerställa att de inte leker med apparaten.
- Dammsugaren är ingen leksak. Barn får inte leka med eller använda denna produkt. Var försiktig när du använder dammsugaren nära barn. Låt inte barn rengöra eller underhålla dammsugaren om de inte övervakas av en förälder eller vårdnadshavare.
- Använd inte dammsugaren utomhus eller på våta ytor. Använd endast dammsugaren på torra ytor inomhus. Rör inte vid kontakten eller någon del av dammsugaren med våta händer.
- För att minska risken för brand, explosion eller personskada, säkerställ att litiumbatteriet och nätsladd är oskadade före användning. Dammsugaren ska inte användas om litiumbatteriet eller nätsladden är skadad.
- Borsten för flera ytor, den mjuka upplysta borstvalsens, den motoriserade miniborsten, batteriet, metallanslutningsstiftet och dammsugaren är elektriskt ledande och får inte nedsänkas i vatten eller annan vätska. Se till att torka alla filter efter rengöring.
- För att förhindra skador orsakade av rörliga delar, stäng av dammsugaren innan du rengör borsten för flera ytor, den upplysta mjuka borsten och den motordrivna miniborsten. Borsten för flera ytor, den mjuka upplysta borstvalsens, den motordrivna miniborsten, dammfacket och filtret måste alla vara korrekt installerade innan du använder dammsugaren.
- Använd inte deshedding-verktyg för husdjur när dammsugaren är i påslagen. När håret är blött ska verktyget inte användas.
- Använd endast originaladdningsadaptern. Använd aldrig en adapter som inte är original, eftersom det kan leda till att litiumbatteriet fattar eld.
- Använd inte dammsugaren för att suga upp brandfarliga eller brännbara vätskor, såsom bensin eller blekmedel, ammoniak, avloppsrens eller andra vätskor.
- Använd inte dammsugaren för att plocka upp vassa eller hårda föremål, t.ex. glas, spikar, skruvar eller mynt, eftersom de kan skada maskinen. Använd inte dammsugaren för att plocka upp gipsskiva, aska från eldstad eller rökning, eller bränt material som kol, cigarettfimpar eller tändstickor.
- Kontrollera området som ska rengöras före användning. Förhindra att öppningarna blockeras, rensa bort pappersbitar, skräpbollar, plast eller vassa föremål (som glas, spikar, skruvar, mynt, etc.) och alla föremål som är större än öppningarna.

- Håll undan hår, löst sittande kläder, fingrar och andra kroppsdelar från dammsugarens öppningar och delar. Rikta inte förlängningsstängan, skaftet eller verktygen mot ögon eller öron och stoppa dem inte i munnen.
- Placera inga föremål i dammsugarens öppningar. Använd inte dammsugaren när någon av dess öppningar är blockerade. Håll fri från damm, ludd, hår eller andra föremål som kan minska luftflödet.
- Låt inte dammsugaren vila mot en stol, ett bord eller annan instabil yta, eftersom detta kan orsaka skador på maskinen eller personskada. Kontakta vår auktoriserade serviceavdelning om dammsugaren blir skadad av att den välts eller på annat sätt inte fungerar. Försök aldrig att ta isär enheten på egen hand.
- Alla manualens instruktioner om att ladda batteriet måste följas strikt. Om batteriet inte laddas ordentligt inom det angivna temperaturintervallet kan det skada batteriet.
- Använd endast tillbehör och reservdelar som rekommenderas av tillverkaren.
- Var extra försiktig när du använder dammsugaren för att rengöra trappor.
- Säkerställ att dammsugaren är avstängd och urkopplad när den inte används under längre perioder samt innan du utför något underhåll eller reparationer.
- Installera, ladda eller använd inte denna produkt utomhus, i badrum eller runt en pool.
- Varning för brandrisk: Applicera inte någon typ av doft på dammsugarens filter. Dessa typer av produkter är kända för att innehålla brandfarliga kemikalier som kan få dammsugaren att fatta eld.
- Använd endast originalladdaren (modell ZD024M340090EU/TPQ-88E340090VW01/KL-WE340090-G2/XHD045-340090EUV). Om detta inte görs kan litiumjonbatteriet börja brinna.
- **WARNING:** För att ladda batteriet, använd endast den löstagbara försörjningsenheten som medföljer apparaten.
- Använd endast godkänd batterityp (modell V2406-8S1P-GYA/V2406-8S1P-SCA). Använd inget icke-uppladdningsbart batteri. Om detta inte görs kan litiumjonbatteriet börja brinna.
- Om batterimaterialet frigörs bör personal tas bort från området tills batterierna svalnat och ångorna försvinner.
- Sörj för maximal ventilation så att farliga gaser rensas ut och undvik hud- och ögonkontakt eller inandning av ångor.
- Torka bort spilld vätska och släng avfall.
- Använd och förvara inte apparaten i extremt varma eller kalla miljöer (under 0 °C/32 °F eller över 40 °C/104 °F). Ladda den trådlösa dammsugaren i temperaturer över 0 °C/32 °F och under 40 °C /104 °F.
- Den här produkten är endast avsedd för hemmabruk.
- Elförsörjningsterminalerna får inte kortslutas.



Läs bruksanvisningen



Löstagbar vakuumenhet



Endast för inomhusbruk

We Dreame Trading (Tianjin) Co., Ltd., förklarar härmed att denna utrustning är i överensstämmelse med tillämpliga direktiv och europeiska normer och tillägg. Den fullständiga texten till EU-försäkran om överensstämmelse finns på följande webbadress: <https://global.dreametech.com>

Om du vill läsa en utförlig e-användarhandbok, gå till <https://global.dreametech.com/pages/user-manuals-and-faqs>

Produktöversikt

Tillbehör

1. Mjuk dammborste
2. Flexibel adapter
3. Roterande mjuk dammborste
4. Motoriserad miniborste
5. Laddare
6. Förlängningsstång
7. Kombinationsverktyg
8. Förlängnings slang
9. Borste för många olika ytor
10. Förvaringsfäste för tillbehör (stödstång ×1, förvaringsfäste ×1)
11. Deshedding-verktyg
12. Upplyst mjuk borstvals

Fig. A

Obs: Illustrationerna i denna handbok är endast vägledande. Den faktiska produkten kan skilja sig åt.

Namn på komponenter

Vakuumkropp

1. Dammkopp
2. Knapp för frigöring av dammkopp
3. Frigöringsknapp för dammkopp under locket
4. Knapp för frigöring av batteripaket
5. Displayskärm
6. Strömbrytare
7. Strömbrytare för sugnivå
8. Antistatisk kontakt
9. Laddningsport
10. Batterinivåindikator

Fig. B

Installation

Installation av tillbehör

Obs:

- Det rekommenderas inte att använda den motoriserade miniborsten med förlängningsstången.
- Installera de tillbehör som behövs för de aktuella rengöringsbehoven.
- Det rekommenderas att den flexibla adaptern används vid rengöring av lågt liggande möbler och ska inte vara ansluten till dammsugaren hela tiden för daglig golvrengöring.

Fig. C-1

Installation av fästet för förvaring av tillbehör

Sätt in stödstången vertikalt i förvaringsfästet tills du hör ett klick.

Fig. C-2

Laddning

Ladda dammsugaren helt innan du använder den för första gången.

Obs:

- Dammsugaren kan inte användas under laddning.
- När fullt laddat stängs batteristatusindikatorn av efter 5 minuter och dammsugaren går in i energisparläge.
- Detta kommer att ta ca 4 timmar. Om du dammsuger i Turbo-läge under en längre tid kommer batteriet att värmas upp, vilket ökar laddningstiden. Låt dammsugaren svalna i 30 minuter innan du laddar det.

Fig. D-1

Visning av batteristatus

1. Batterinivåindikator

-  Blinkande vit
- Helt vit
- Avstängd

Laddning

- Fullt laddad
-  Laddning
- Viloläge

Fig. D-2

2. Displayskärm



Siffran på displayen anger den aktuella batterinivån i procent under laddning. När siffran blir 100 är batteriet fulladdat.

Fig. D-3

Bruksanvisning

Displayskärm

Dammsuga

1. Indikator för mängden partiklar
2. Sugkraftsnivå
 -  Eco
 -  Auto
 - Turbo
3. Strömbrytare för sugnivå

Tryck kort för att växla mellan eko-, auto- och turboläge.
4. Typer av partiklar
 - > 10 µm (till exempel pollen)
 - > 50 µm (till exempel hår)
 - > 200 µm (till exempel damm)
 - > 500 µm (till exempel kvalster)
5. Batterinivå i procent



När bildskärmen visar "LÅG" indikerar det att batterinivån är lägre än 10 %.
6. Strömbrytare

Tryck kort för att slå på/av
7. Indikator för smutsnivå

Färgen ändras i realtid med mängden damm (endast i auto-läge).

Bild E-1

Inställningar

I standby-läge, tryck och håll ned omkopplaren för nivån på sugkraften  i 3 sekunder för att ange inställningsgränssnittet. Tryck kort på  för att välja ett alternativ och håll i  i 3 sekunder för att bekräfta.

Återställa filter

Tryck och håll in omkopplaren för nivån på sugkraften  i 3 sekunder för att välja återställa filtret och filtret slutför automatiskt återställningen.

Avsluta





Tryck på strömbrytaren  när den är i inställningsgränssnittet för att direkt återgå till huvudgränssnittet, eller välj , tryck sedan och håll ned omkopplaren för nivån på sugkraften  i 3 sekunder för att återgå till huvudgränssnittet.

Fig. E-2

Obs:

- Om ingen åtgärd görs under mer än 15 sekunder, stängs skärmen av och återgår till huvudgränssnittet när den tänds igen.
- Om dammsugaren inte fungerar som den ska visas ett felmeddelande på skärmen. Se felsökningstabellen för att hitta din lösning.

Påbörja rengöring

Tryck på strömknappen  för att starta driften. Efter att ha dammsugit klart, tryck på  knappen och mängden av olika partikelämnen som dammsugits visas på skärmen.

Tryck på knappen  för att växla nivåer mellan auto, eco och turbo och motsvarande ikon visas på skärmen.

Obs:

- När något rengöringsläge slutar att köra, går dammsugaren in i automatiskt läge när den startas igen. Fabriksinställningen är autoläget.
- Endast vid körning i auto-läge ändras sugeffekten och färgen på smutsnivåindikatorn i realtid med mängden partiklar.

Fig. E-3

Använda olika tillbehör

Borste för många olika ytor

Obs:

När apparaten startar tänds lamporna framför borstvalsens automatiskt, vilket underlättar användningen.

- Vid användning på lekmatador, mattor eller vid uppsugning av kaffeböner, popcorn och andra pellets kan du slå på strömbrytaren på borsten.
- Stäng av strömbrytaren när du dammsuger på kakel, trägolv eller andra hårda ytor.

Fig. E-4

Motoriserad miniborste

För dammsugning av smuts, djurhår och annat hårt sittande skräp från soffor, sängkläder och andra tygtytor. Det rekommenderas inte att dammsuga på ömtåliga ytor, t.ex. siden.

Fig. E-5

Kombinationsverktyg

Lämplig för dammsugning av sprickor, hörn på dörrar och fönster, trappor och andra svåråtkomliga ställen.

Fig. E-6

Mjuk dammborste

Lämplig för dammsugning på LCD-skärmar, tangentbord, lampskärmar, gardiner, fönsterluckor och andra ytor på ömtåliga föremål.

Fig. E-7

Roterande mjuk dammborste

Den kan anslutas till förlängningsslangen. Med ett vridbart huvud är den lämpligt för rengöring av ömtåliga och bräckliga ytor och hörn som glas, displayer och tangentbord.

Fig. E-8

Flexibel adapter

Att böja och förlänga stängen med ett klick kan lätt nås under lågt liggande möbler, som säng och soffa.

Obs: Användning av den flexibla adaptern rekommenderas vid rengöring av lågt liggande möbler och ska inte vara ansluten till dammsugaren hela tiden för daglig golvrengöring.

Fig. E-9

Upplyst mjuk borstvals

Lämplig för rengöring av hårda golv som marmor och kakel.

Obs: När apparaten startar tänds sidolamporna på borsten automatiskt, vilket underlättar användningen.

Fig. E-10

Obs:

- Om någon roterande del fastnar kan dammsugaren stängas av automatiskt. Avlägsna eventuella främmande föremål som fastnat och återuppta sedan användningen.
- När batteriet blir överhettat stängs dammsugaren av automatiskt. Vänta tills batteritemperaturen återgår till det normala och återuppta sedan användningen.

Deshedding-verktyg

Lämplig för att ta bort och absorbera hår för medel till långhåriga husdjur.

Skötsel & Underhåll

Tips:

- Använd alltid originaldelar för att förhindra att din garanti blir ogiltig.
- Om filtret eller munstycket blir igentäppt kommer dammsugaren att sluta fungera kort efter att den slagits på. Rensa röret så att funktionaliteten återställs.
- Innan du rengör dammkoppen bör du kontrollera att kontakten är urkopplad och håll dammsugarens strömknapp i avstängt läge.
- Om dammsugaren inte används under en längre tid bör man ladda den helt, dra ur elkabeln, ta bort batteriet och förvara det i en sval miljö med låg luftfuktighet borta från direkt solljus. Undvik överurladdning av batteriet, ladda om batteriet minst en gång var tredje månad.

Rengör dammsugaren

Torka av dammsugaren med en mjuk torr trasa.

Rengöring av dammkoppen, förfiltret och cyklonenheten

1. Tryck på knappen lösgöring till dammkoppens nedre lucka och töm sedan innehållet.

Fig. F-1

2. Tryck på frigöringsknappen för dammkoppen och ta bort den från dammsugaren.

Fig. F-2

3. Ta först bort förfiltret och vrid sedan cyklonsystemet för att lyfta ut det.

Fig. F-3

4. Skölj cyklonenheten, förfiltret och dammkoppen tills de är rena. Efter tvätt, lufttorka i minst 24 timmar.

Fig. F-4

Obs:

- Rengör dammkoppen vid behov.
- Det rekommenderas att rengöra cyklonsystemet och förfiltret minst en gång var 3:e till var 4:e månad.

Rengöra filtret

1. Ta bort dammkoppen enligt bilden.

Fig. F-5

2. Ta bort filtret från dammsugaren genom att dra det nedåt i den riktning som visas på bilden.

Fig. F-6

3. Skölj filtret genom att vrida det 360°. Knacka lätt på filtret flera gånger för att ta bort skräp som fastnat i det.

Fig. F-7

4. Låt filtret lufttorka i 24 timmar.

Fig. F-8

Obs:

- Använd endast rent vatten för att tvätta filtret. Använd inte rengöringsmedel.
- Försök inte att rengöra filtret med en borste eller ett finger.
- Det anbefales å rengjøre filteret hver 4. til 6. måned.

Rengöring av borsten för många olika ytor

1. Vrid låset moturs tills det tar stopp, ta sedan bort rullen från borstvalsens.

Fig. F-9

2. Använd en sax för att klippa av hårstrån och fibrer som fastnat på borstvalsens. Torka bort damm från skåran och det transparenta locket med en torr trasa eller pappershandduk. Torka noggrant före användning.

Fig. F-10

3. Om borstvalsens är smutsig kan du skölja den med rent vatten tills den är ren.

Fig. F-11

4. Ställ borstvalsens upprätt i minst 24 timmar tills den är helt torr.

Fig. F-12

Rengöring av den motoriserade miniborsten

1. Använd ett mynt enligt bilden för att vrida låset moturs tills du hör ett klick. Efter att ha låst upp den motordrivna miniborsten, ta bort borstvalsens.

Fig. F-13

2. Skölj och rengör borstvalsens. Ställ borstvalsens upprätt i ett välventilerat utrymme i minst 24 timmar tills den är helt torr.

Fig. F-14

3. När borstvalsens är torr, sätt tillbaka den genom att följa demonteringsstegen i omvänd ordning.

Fig. F-15

Rengöring av den upplysta mjuka borstvalsens

1. Som visas på bilden: tryck på borstvalsens frigöringsknapp för att ta bort rullen från skåran.

Fig. F-16

2. Ta av valsens från sidokåpan. Vrid frigöringsknapparna för de små hjulen motsols för att ta bort hjulen.

Fig. F-17

3. Använd en sax för att klippa av hårstrån och fibrer som fastnat på borstvalsens och hjulen. Torka bort damm från skåran och det transparenta locket med en torr trasa eller pappershandduk. Torka noggrant före användning.

Fig. F-18

4. Om borstvalsens är smutsig kan du skölja den med rent vatten tills den är ren. Ställ borstvalsens upprätt i minst 24 timmar tills den är helt torr.

Fig. F-19

Byte av batteripaket

Dammsugaren innehåller ett löstagbart laddningsbart litiumjonbatteri som har ett begränsat antal laddningscykler. Efter långvarig användning kan det hända att batteripaketet inte längre håller för en laddning. Om detta händer betyder det att batteripaketet har nått slutet av sin livscykel och måste bytas ut.

1. Tryck ned batteripaketets frigöringsknapp och skjut batteripaketet åt höger för att ta bort det.
2. Installera det nya batteripaketet.

Vanliga frågor

Om dammsugaren inte fungerar korrekt, se tabellen nedan.



Fel	Möjliga orsaker	Lösningar
Dammsugaren fungerar inte.	Apparatens batteri är slut eller batterinivån är låg.	Ladda dammsugaren helt och återuppta sedan användningen.
	Överhettningsskyddsläge utlöstes av en blockering.	Rengör sugöppningen eller luftkanalen. Vänta tills dammsugaren har svalnat och aktivera det sedan igen.
	Sugöppningen eller luftkanalen är blockerad.	Rensa eventuella blockeringar från sugöppningen eller luftkanalen.
Svag sugkraft.	Dammkoppen är full och/eller filterenheten är igensatt.	Töm dammkoppen och/eller rengör filterenheten.
	En bilaga är blockerad.	Rensa eventuella blockeringar i tillbehöret.
Motorn gör ett konstigt ljud.	Huvudsugöppningen eller förlängningsstången är blockerad.	Rensa eventuella blockeringar i huvudsugöppningen eller förlängningsstången.
Batteriindikatorn tänds inte vid laddning.	Laddaren ansluts inte till vakuumburken.	Kontrollera om laddaren är ordentligt ansluten till dammsugaren.
	Batteriet laddas och växlar automatiskt till viloläge.	Dammsugaren går normalt.
	Om problemet kvarstår efter att du har uteslutit ovanstående två möjligheter, kontakta serviceavdelningen för underhåll.	
Laddar för långsamt.	Batteritemperaturen är för låg eller för hög.	Vänta tills batteritemperaturen återgår till det normala och återuppta sedan användningen.
LED-lamporna på borsten för flera ytor och den upplysta mjuka borstvalsen fungerar inte.	LED-lampor är skadade.	Kontakta avdelningen för eftermarknaden för underhåll.

Batterinivåindikator

Status	Möjliga orsaker	Lösningar	
Indikatorn är röd efter att vakuomet har slagits på.	Batteripaketet är skadat.	Kontakta avdelningen för eftermarknaden för underhåll.	
Indikatorn blinkar snabbt rött när dammsugaren laddas.	Laddaren är inkompatibel.	Använd endast originalladdaren för att ladda dammsugaren.	
Indikatorn blinkar vitt när dammsugaren används.	Batteriet är slut.	Ladda i tid.	

Felsökning

Om dammsugaren inte fungerar som den ska visas ett felmeddelande på skärmen. Se felsökningstabellen för att hitta din lösning.

Felikon	Felmeddelande	Lösningar
	Låg batterinivå	Ladda i tid.
	Batteriet är slut	Ladda i tid.
	Batteritemperaturen är för hög	Vänta tills batteriets temperatur återgår till normal och återuppta sedan användningen.
	Luftkanalen är blockerad	Kontrollera om dammbehållaren, förlängningsstången, borsten för flera ytor, den mjuka upplysta borstvalsens eller den motordrivna miniborsten är blockerad.
	Borstvalsens har fastnat	Se avsnittet [Rengöring av borsten för många olika ytor] för att rengöra borstvalsens från skräp och hår som fastnat.
	Filtret har löpt ut	Byt ut filtret i tid.
	Byt ut filtret	När du har bytt filtret, se [Inställningar] för att återställa filtret.
	Fel	Kontakta avdelningen för eftermarknaden för underhåll.

Specifikationer

Dammsugare			
Modell	VZV17A	Nominell effekt	855 W
Laddningsspänning	34 V ---	Nominell spänning	29,6 V ---
Laddningstid	cirka 4 timmar		
Borste för många olika ytor		Motoriserad miniborst	
Modell	VMBZ	Modell	VMMY
Nominell effekt	40 W	Nominell effekt	20 W
Nominell spänning	25,2 V ---	Nominell spänning	24 V ---
Upplyst mjuk borstvals			
Modell	VBRW	Nominell effekt	40 W
Nominell spänning		25,2 V ---	
Laddare			
Modell	ZD024M340090EU: E-TEK Electronics Manufactory Co., LTD/ TPQ-88E340090VW01: Shenzhen Tianyin Electronics Co., Ltd/ KL-WE340090-G2: Xiamen Keli Electronics Co., Ltd.	Genomsnittlig aktiv effektivitet	87,01 %
Inmatning	100 V-240 V \sim 50/60 Hz 0,8 A	Effektivitet vid låg belastning (10%)	77,01%
Uteffekt	34 V --- 0,9 A 30,6W	Strömförbrukning utan belastning	0,1 W
Modell	XHD045-340090EUV: FOSHAN CITY SHUNDE DISTRICT XINHUIDA ELECTRONIC CO.LTD	Genomsnittlig aktiv effektivitet	87,01 %
Inmatning	100-240 V \sim 50/60 Hz, 1,5 A	Effektivitet vid låg belastning (10 %)	77,01 %

Uteffekt	34 V === 0,9 A 30,6W	Strömförbrukning utan belastning	0,1 W
Uppladdningsbart litiumjonbatteri			
Modell	V2406-8S1P-GYA/ V2406-8S1P-SCA	Nominell spänning	29,6 V===
Anbefalt kapacitet	3100 mAh	Nominell kapacitet	3200 mAh
Energi	91,76 Wh		

	Frånläge (Dammsugare)	Vänteläge (Laddare)	Vänteläge (Dammsugare+Laddare)
Elförbrukning	≤0,5w		
Dags att ange villkoret	≤20min		

Litiumjonbatteripaketet innehåller ämnen som är skadliga för miljön. Innan du kasserar vakuummoppen bör du först ta bort batteripaketet, sedan kassera eller återvinna det i enlighet med lokala lagar och förordningar i det land eller den region det används i.

WEEE-information



Alla produkter som bär denna symbol räknas som elektrisk/elektronisk utrustning (WEEE enligt direktiv 2012/19/EU) och får inte slängas med osorterat hushållsavfall. Istället bör du skydda människors hälsa och miljön genom att överlämna din uttjänta utrustning till en lämplig återvinningscentral, en plats som har utsetts av berörda myndigheter att hantera avfall från elektrisk och elektronisk utrustning.

Korrekt avfallshantering och återvinning hjälper till att förhindra potentiella negativa konsekvenser för miljön och människors hälsa. Kontakta installatören eller lokala myndigheter om du vill ha mer information om platsen samt villkoren för sådana insamlingsställen.

For å forhindre ulykker inkludert elektrisk støt eller brann forårsaket av feil bruk, bes du lese denne håndboken nøye før bruk og ta vare på den for fremtidig referanse.

ADVARSEL

- Dette produktet kan brukes av barn fra 8 år eller eldre, og av personer med fysiske, sensoriske, intellektuelle mangler, eller med begrenset erfaring eller kunnskap dersom det skjer uten tilsyn av en forelder eller foresatt for å sikre sikker bruk og for å unngå risiko for farer. Rengjøring og vedlikehold skal ikke utføres av barn uten tilsyn.
- Dette apparatet er ikke ment for bruk av personer (inkludert barn) med reduserte fysiske, sensoriske eller mentale evner, eller mangel på erfaring og kunnskap, med mindre de har fått tilsyn eller instruksjoner om bruk av apparatet av en person som er ansvarlig for deres sikkerhet.
- Barn må holdes under oppsyn for å forhindre at de leker med utstyret.
- Støvsugeren er ikke en leke. Barn skal ikke leke eller betjene dette produktet. Vær forsiktig når du bruker støvsugeren i nærheten av barn. Ikke la barn rengjøre eller vedlikeholde støvsugeren med mindre de er under tilsyn av en forelder eller foresatt.
- Ikke bruk støvsugeren utendørs eller på våte overflater. Bruk kun støvsugeren på tørre innendørs overflater. Ikke berør kontakten eller noen deler av støvsugeren med våte hender.
- For å redusere risikoen for brann, eksplosjon eller skade, må du sørge for at litiumbatteriet og strømledningen er uskadet før bruk. Ikke bruk støvsugeren hvis enten litiumbatteriet eller strømledningen er skadet.
- Fleroverflatebørsten, den belyste myke valsebørsten, den motoriserte minibørsten, batteriet, metallkoblingsstiften og støvsugeren er elektrisk ledende og skal ikke senkes i vann eller annen væske. Sørg for å tørke alle filterne etter rengjøring.
- For å forhindre skade forårsaket av bevegelige deler, slår du av støvsugeren før du rengjør fleroverflatebørsten, den belyste myke valsebørsten og den motoriserte minibørsten. Fleroverflatebørsten, den belyste myke valsebørsten, den motoriserte minibørsten, støvvrommet og filteret må alle være riktig installert før du bruker støvsugeren.
- Ikke bruk kjæledyrpelsverktøy når støvsugeren er i drift. Ikke bruk verktøyet når håret er vått.
- Bruk kun den originale ladeadapteren. Bruk aldri en ikke-original adapter, siden dette kan føre til at litiumbatteriet tar fyr.
- Ikke bruk støvsugeren til å suge opp brennbare eller brennbare væsker, som bensin eller blekemiddel, ammoniakk, avløpsrensere eller andre væsker.
- Ikke bruk støvsugeren til å suge opp skarpe eller harde gjenstander, som glass, spiker, skruer eller mynter, som kan skade maskinen. Ikke bruk støvsugeren til å suge opp gipspartikler, aske som peisaske, eller røyking eller brenning materialer som kull, sigarettneiper eller fyrstikker.
- Kontroller området som skal rengjøres før bruk. For å forhindre at åpningene blokkeres, fjerner du større papir, spyttekuler, plastklut eller skarpe gjenstander (som glass, spiker, skruer, mynter osv.) og alle gjenstander som er større enn åpningene.
- Hold hår, løse klær, fingre og andre deler av kroppen unna støvsugerens åpninger og bevegelige deler. Ikke rett forlengelsesstangen, staven eller verktøyene mot øynene

eller ørene eller legg dem i munnen.

- Ikke stikk gjenstander inn i støvsugerens åpninger. Ikke bruk støvsugeren med blokkert åpning. Hold deg fri for støv, lo, hår eller andre gjenstander som kan redusere luftstrømmen.
- Ikke la støvsugeren hvile mot en stol, bord eller annen ustabil overflate, siden dette kan føre til skade på maskinen eller personskaade. Hvis støvsugeren blir skadet etter å ha blitt veltet eller på annen måte ikke fungerer, bes du kontakte vår autoriserte serviceavdeling. Forsøk aldri å demontere enheten på egen hånd.
- Alle instruksjoner i håndboken for å lade batteriet må følges nøye. Unnlatelse av å lade batteriet riktig innenfor det angitte temperaturområdet kan skade batteriet.
- Bruk kun tilbehør og reservedeler som anbefales av produsenten.
- Vær ekstra forsiktig når du bruker støvsugeren til å rengjøre trapper.
- Sørg for at støvsugeren er av og koblet fra når den ikke brukes i lengre perioder, samt før du utfører vedlikehold eller reparasjoner.
- Ikke installer, lad eller bruk dette produktet utendørs, på bad eller rundt et basseng.
- Advarsel om brannfare: Ikke bruk noen form for duft på støvsugerens filter. Disse typer produkter er kjent for å inneholde brennbare kjemikalier som kan føre til at støvsugeren tar fyr.
- Bruk kun den originale laderen (modell ZD024M340090EU/TPQ-88E340090VW01/KL-WE340090-G2/XHD045-340090EUV). Unnlatelse av å gjøre det kan føre til at litium-ion-batteriet tar fyr.
- ADVARSEL: Bruk bare den avtakbare tilførselsenheten som fulgte med dette apparatet for å lade opp batteriet.
- Bruk kun godkjent batteritype (modell V2406-8S1P-GYA/V2406-8S1P-SCA). Ikke bruk en ikke-oppladbar batteripakke. Unnlatelse av å gjøre det kan føre til at litium-ion-batteriet tar fyr.
- Hvis batterimaterialet frigjøres, fjern personell fra området til batteriene avkjøles og røyken forsvinner.
- Sørg for maksimal ventilasjon for å fjerne farlige gasser og unngå hud- og øyekontakt eller innånding av damper.
- Fjern sølt væske med absorberende middel og brent avfall.
- Ikke bruk og oppbevar i ekstremt varme eller kalde omgivelser (under 0 °C / 32 °F eller over 40 °C / 104 °C). Lad den trådløse støvsugeren i temperaturer over 0 °C / 32 °F og under 40 °C / 104 °F.
- Dette produktet er kun beregnet for hjemmebruk.
- Forsyningsterminalene skal ikke kortsluttes.



Les bruksanvisningen



Avtakbar forsyningsenhet



Kun for innendørs bruk

Vi, Dreame Trading (Tianjin) Co., Ltd. erklærer herved at dette utstyret er i samsvar med gjeldende direktiver og europeiske normer og tillegg. EU-overensstemmelseserklæringens fulle tekst kan man finne på følgende internettsadresse: <https://global.dreameotech.com>

For en detaljert elektronisk bruksanvisning kan du besøke <https://global.dreameotech.com/pages/user-manuals-and-faqs>

Produktoversikt

Tilbehør

1. Myk støvbørste
2. Fleksibel adapter
3. Roterende myk støvbørste
4. Motorisert minibørste
5. Lader
6. Forlengelsesstang
7. Kombinasjonsverktøy
8. Forlengesslange
9. Fleroverflatebørste
10. Oppbevaringsfeste for tilbehør (støttestang ×1, oppbevaringsfeste ×1)
11. Kjæledyrpelsverktøy
12. Belyst myk valsebørste

Bild. A

Merk: Illustrasjonene i denne bruksanvisningen er kun for referanse. Det faktiske produktet kan avvike.

Komponentnavn

Vakuumchassis

1. Støvkopp
2. Utløserknapp for støvkoppen
3. Utløserknapp for støvkoppens bunndeksel
4. Utløserknapp for batteripakke
5. Skjerm
6. Strømknapp
7. Sugenvåbryter
8. Antistatisk kontakt
9. Ladeport
10. Batteristatusindikator

Bild. B

Installasjon

Installere tilbehør

Merk:

- Det anbefales ikke å bruke den motoriserte minibørsten med forlengelsesstangen.
- Installer tilbehøret i henhold til det faktiske rengjøringsbehovet.
- Det anbefales å bruke den fleksible adapteren ved rengjøring av lave møbler og anbefales ikke å være koplet til støvsugeren hele tiden for daglig gulvrenngjøring.

Bild. C-1

Installere lagringsfestet for tilbehør

Sett støttestangen vertikalt inn i oppbevaringsfestet til du hører et klikk.

Bild. C-2

Lading

Fullade støvsugeren før den brukes for første gang.

Merk:

- Støvsugeren kan ikke brukes under lading.
- Når den er fulladet, vil batteristatusindikatoren slå seg av etter 5 minutter og støvsugeren går inn i strømsparingsmodus.
- Dette tar omtrent 4 timer. Støvsuging i turbomodus over en lengre periode vil føre til at batteriet varmes opp, noe som øker ladetiden. La støvsugeren avkjøles i 30 minutter før du lader den.

Bild. D-1

Batteristatusskjerm

1. Batteristatusindikator

-  Blinkende hvit
- Fast hvit
- Av

Lading

- Fulladet
-  Lading
- Standby-modus

Bild. D-2

2. Skjerm



Tallet på skjermen representerer gjeldende batterinivå i prosent under lading. Når tallet blir 100 er batteriet fulladet.

Bild. D-3

Bruk

Skjerm

Støvsuging

1. Indikator for partikkelmengde
2. Sugnivå
 -  Øko
 -  Auto
 -  Turbo
3. Sugnivåbryter



Trykk kort for å bytte mellom øko-, auto- og turbomodus.
4. Partikkeltyper
 - > 10 µm (f.eks. pollen)
 - > 50 µm (f.eks. hår)
 - > 200 µm (f.eks. støv)
 - > 500 µm (f.eks. midd)
5. Batterinivåets prosent

Når skjermen viser «LO», indikerer det at batterinivået er lavere enn 10 %.
6. Strømknapp

Trykk kort for å slå på/av
7. Indikator for skittent nivå

Fargen endres med mengden støv i sanntid (kun i Auto-modus)

Innstillinger

I standby-tilstand, trykker og holder du inne sugenivåbryteren  i 3 sekunder for å gå inn i innstillingsgrensesnittet. Trykk kort på  for å velge et alternativ, og trykk og hold  i 3 sekunder for å bekrefte.

Tilbakestill filter

Trykk og hold inne sugenivåbryteren  i 3 sekunder for å velge tilbakestillingsfilter og filteret vil automatisk fullføre tilbakestillingen.

Avslutt





Trykk på strømknappen  når den er i innstillingsgrensesnittet for å gå direkte tilbake til hovedgrensesnittet, eller velg . Deretter, og trykk og hold inne sugenivåbryteren  i 3 sekunder for å gå tilbake til hovedgrensesnittet.

Bild. E-2

Merk:

- Hvis det ikke er noen operasjon på mer enn 15 sekunder, vil skjermen slå seg av, og den vil gå tilbake til hovedgrensesnittet når den lyser opp igjen.
- Hvis støvsugeren ikke fungerer som den skal, viser skjermen en feilmelding. Se feilsøkingstabellen for å finne løsningen.

Starte rengjøring

Trykk på strømknappen  for å starte drift. Når støvsugingen er fullført trykker du på -knappen, og mengden med forskjellige partikkelmaterialer som er støvsugd vises på skjermen.

Trykk på knappen  for å bytte nivåer mellom auto, øko og turbo og det tilsvarende ikonet vil vises på skjermen.

Merk:

- Når en rengjøringsmodus slutter å gå, går støvsugeren til automatisk modus når den startes igjen. Fabrikkinnstillingen er automodus.
- Bare når du kjører i automodus, endres sugekraften og fargen på skittennivåindikatoren med mengden partikler i sanntid.

Bild. E-3

Bruke forskjellig tilbehør

Fleroverflatebørste

Merk:

Når apparatet starter, slås lysene foran børstevalsen automatisk på, noe som er praktisk for bruken.

- Når du bruker den på babylekematter, tepper eller til å støvsuge kaffebønner, popcorn og andre pellets, slår du på bryteren på børsten.

- Ved støvsuging på fliser, tregulv eller andre harde overflater, slår du av bryteren.

Bild. E-4

Motorisert minibørste

For støvsuging av smuss, kjæledyrhår og annet gjenstridig rusk fra sofaer, sengetøy og andre stoffoverflater. Det anbefales ikke å støvsuge på skjøre overflater, som silke.

Bild. E-5

Kombinasjonsverktøy

Egnet for støvsuging av sprekker, hjørner av dører og vinduer, trapper og andre vanskelig tilgjengelige steder.

Bild. E-6

Myk støvbørste

Egnet for støvsuging på LCD-skjermer, tastaturer, lampeskjermer, gardiner, skodder og andre overflater på skjøre gjenstander.

Bild. E-7

Roterende myk støvbørste

Den kan koples til forlengingsslangen. Med roterbart hode er det egnet for rengjøring av sarte og skjøre overflater og hjørner som glass, skjermer og tastaturer.

Bild. E-8

Fleksibel adapter

Bøying og forlenging av stangen med ett klikk, for å lett nå under lavtliggende møbler, som seng og sofa.

Notat: Det anbefales å bruke den fleksible adapteren ved rengjøring av de lavtliggende møblene og anbefales ikke å være koplet til støvsugeren hele tiden for daglig gulvrenngjøring.

Bild. E-9

Belyst myk valsebørste

Egnet for rengjøring av harde gulv som marmor og fliser.

Merk:

Når apparatet starter slås børstens sidelys automatisk på, noe som er praktisk for bruken.

Bild. E-10

Merk:

- Hvis en roterende del setter seg fast, kan støvsugeren slå seg av automatisk. Fjern eventuelle fastklemt fremmedlegemer, og gjenoppta bruken.
- Når batteriet blir overopphetet, slår støvsugeren seg automatisk av. Vent til batteritemperaturen går tilbake til normalen, og gjenoppta bruken.

Kjæledyrpelsverktøy

Egnet for pelsfjerning og absorbering av hår for middels til langhårede kjæledyr.

Pleie og vedlikehold

Tips:

- Bruk alltid originale deler for å forhindre at garantien din blir ugyldig.
- Hvis filteret eller munnstykket blir tilstoppet, vil støvsugeren slutte å virke kort tid etter at det er slått på. Tøm røret for å gjenopprette funksjonaliteten.
- Før du rengjør støvkoppen, må du bekrefte at støpselet er koblet fra og hold støvsugerens strømknapp i avposisjon.
- Hvis støvsugeren ikke skal brukes over en lengre periode, lader du den helt opp, trekker ut strømledningen, fjerner batteriet og oppbevarer den i et kjølig miljø med lav luftfuktighet unna direkte sollys. For å unngå overutlading av batteriet, lader du opp batteriet minst én gang hver tredje måned.

Rengjøre støvsugeren

Tørk av støvsugeren med en tørr klut.

Rengjøring av støvkoppen, forfilteret og syklonenheten

1. Trykk på utløserknappen for støvkoppens bunndeksel, og tøm deretter innholdet.

Bild. F-1

2. Trykk på utløserknappen for støvkoppen og fjern den fra støvsugeren.

Bild. F-2

3. Fjern først forfilteret, og roter deretter syklonsystemet for å løfte det ut.

Bild. F-3

4. Skyll syklonenheten, forfilteret og støvkoppen til de er rene. Etter vask, lufttørkes den i minst 24 timer.

Bild. F-4

Merk:

- Rengjør støvkoppen etter behov.
- Det anbefales å rengjøre syklonsystemet og forfilteret minst en gang hver 3. til 4. måned.

Rengjøring av filteret

1. Fjern støvkoppen som vist på figuren.

Bild. F-5

2. Fjern filteret fra støvsugeren ved å trekke det ned i retningen som vist på figuren.

Bild. F-6

3. Skyll filteret ved å rotere det 360°. Bank lett på filteret flere ganger for å fjerne rusk som sitter fast i det.

Bild. F-7

4. La filteret lufttørke i 24 timer.

Bild. F-8

Merk:

- Bruk kun rent vann til å vaske filteret. Ikke bruk vaskemiddel.
- Ikke forsøk å rengjøre filteret med en børste eller en finger.
- Det anbefales å rengjøre filteret en gang var 4:e till 6:e måned.

Rengjøre fleroverflatebørsten

1. Vri låsen mot klokken til den stopper, fjern deretter valsen fra valsebørsten.

Bild. F-9

2. Bruk en saks til å klippe av hårene og fibrene som setter seg fast på børsterullen. Tørk av støvet fra hakket og det gjennomsiktige dekselet med en tørr klut eller papirhåndkle. Tørk grundig før bruk.

Bild. F-10

3. Når den er skitten, skyller du børstevalsen med rent vann til den er ren.

Bild. F-11

4. La børstevalsen stå oppreist i minst 24 timer til den er helt tørr.

Bild. F-12

Rengjøring av den motoriserte minibørsten

1. Bruk en mynt som illustrert for å rotere låsen mot klokken til du hører et klikk. Etter å ha låst opp den motoriserte minibørsten, fjern børstevalsen.

Bild. F-13

2. Skyll og rengjør børstevalsen. La børstevalsen stå oppreist i et godt ventilert område i minst 24 timer til den er helt tørr.

Bild. F-14

3. Når børstevalsen er tørr, setter du den på plass igjen ved å følge demonteringstrinnene i motsatt rekkefølge.

Bild. F-15

Rengjøring av den belyste valsebørsten

1. Som vist på bildet, trykker du på utløserknappen for børstevalsen for å fjerne valsen fra sporet.

Bild. F-16

2. Skill valsen fra sidedekselet. Vri de små hjulutløserknappene mot klokken for å fjerne hjulene.

Bild. F-17

3. Bruk en saks til å klippe av hårene og fibrene som setter seg fast på børsterullen og hjulene. Tørk av støvet fra hakket og det gjennomsiktige dekselet med en tørr klut eller papirhåndkle. Tørk grundig før bruk.

Bild. F-18

4. Når den er skitten, skyller du børstevalsen med rent vann til den er ren. La børstevalsen stå oppreist i minst 24 timer til den er helt tørr.

Bild. F-19

Bytte batteripakken

Støvsugeren inneholder en avtakbar oppladbar litium-ion batteripakke som har et begrenset antall oppladingscykluser. Etter lang tids bruk kan det hende at batteripakken ikke lenger holder en lading. Hvis det skjer, betyr det at batteripakken har nådd slutten av livssyklusen og må byttes.

1. Trykk ned batteripakkens utløserknapp og skyv batteripakken til høyre for å fjerne den.
2. Installer den nye batteripakken.

NO Vanlige spørsmål

Hvis støvsugeren ikke fungerer som den skal, kan du se tabellen nedenfor.

Feil	Mulige årsaker	Løsninger
Støvsugeren fungerer ikke.	Apparatet er tomt for batteri eller lavt batterinivå.	Lad støvsugeren helt, og gjenoppta bruken.
	Overopphetingsbeskyttelsesmodus utløst av en blokkering.	Rengjør sugeåpningen eller luftkanalen. Vent til støvsugeren er avkjølt, og aktiver det deretter på nytt.
	Sugeåpningen eller luftkanalen er blokkert.	Fjern eventuelle blokkeringer fra sugeåpningen eller luftkanalen.
Svak sugekraft.	Støvkoppen er full og/eller filterenheten er tilstoppet.	Tøm støvkoppen og/eller rengjør filterenheten.
	Et vedlegg er blokkert.	Fjern eventuelle blokkeringer i vedlegget.
Motoren lager en merkelig lyd.	Hovedsugeåpning eller forlengelsesstangen er blokkert.	Fjern eventuelle blokkeringer i hovedsugeåpningen eller forlengelsesstangen.
Batteriindikatoren lyser ikke under lading.	Laderen koples ikke til støvsugerbrønnen.	Kontroller om laderen er ordentlig pluggert inn i støvsugeren.
	Batteriet lades og bytter automatisk til hvilemodus.	Støvsugeren fungerer normalt.
	Hvis problemet vedvarer etter å ha utelukket de to ovennevnte mulighetene, vennligst kontakt ettersalgsserviceavdelingen for vedlikehold.	
Ladingen går for sakte.	Batteritemperaturen er for lav eller for høy.	Vent til batteritemperaturen går tilbake til normalen, og lade den på nytt.
LED-lysene på fleroverflatebørsten og den belyste myke valsebørsten fungerer ikke.	LED-lysene er skadet.	Kontakt ettersalgsserviceavdelingen for vedlikehold.

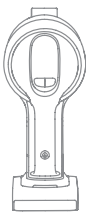
Status	Mulige årsaker	Løsninger	
Indikatoren er rød etter at støvsugeren er slått på.	Batteripakken er skadet.	Kontakt ettersalgssavdelingen for vedlikehold.	
Indikatoren blinker raskt rødt når du lader støvsugeren.	Laderen er ikke kompatibel.	Bruk kun originale lader til å lade støvsugeren.	
Indikatoren blinker hvitt når du bruker støvsugeren.	Tomt for batteri.	Lad i tide.	

Feilsøking

Hvis støvsugeren ikke fungerer som den skal, viser skjermen en feilmelding. Se feilsøkingstabellen for å finne løsningen.

Feilikon	Feilmelding	Løsninger
	Lavt batterinivå	Lad i tide.
	Tomt for batteri	Lad i tide.
	Batteritemperaturen er for høy	Vent til batteritemperaturen vender tilbake til normalen, og gjenoppta bruken.
	Blokkert luftkanal	Kontroller om støvkoppen, skjøtestangen, fleroverflatebørsten, den belyste myke valsebørsten eller den motoriserte minibørsten er blokkert.
	Børsterullen sitter fast	Se delen med [Rengjøre fleroverflatebørsten] for å rense rusk og hår som er filtret på børstevalsen.
	Filteret utløper	Bytt filteret i tide.
	Bytt ut filteret	Etter at du har skiftet filteret, kan du se [Innstillinger] for å tilbakestille filteret.
	Feil	Kontakt ettersalgssavdelingen for vedlikehold.

Spesifikasjoner

Støvsuger			
Modell	VZV17A	Nominell effekt	855 W
Ladespenning	34 V ---	Nominell spenning	29,6 V ---
Ladetid	omtrent 4 timer		
Fleroverflatebørste		Motorisert minibørste	
Modell	VMBZ	Modell	VMMY
Nominell effekt	40 W	Nominell effekt	20 W
Nominell spenning	25,2 V ---	Nominell spenning	24 V ---
Belyst myk valsebørste			
Modell	VBRW	Nominell effekt	40 W
Nominell spenning		25,2 V ---	
Lader			
Modell	ZD024M340090EU: E-TEK Electronics Manufactory Co., LTD/ TPQ-88E340090VW01: Shenzhen Tianyin Electronics Co., Ltd/ KL-WE340090-G2: Xiamen Keli Electronics Co., Ltd.	Gjennomsnittlig aktiv effektivitet	87,01 %
Inngang	100 V-240 V \sim 50/60 Hz 0,8 A	Effektivitet ved lav belastning (10%)	77,01%
Utgang	34 V --- 0,9 A 30,6W	Strømforbruk i ubelastet tilstand	0,1 W
Modell	XHD045-340090EUV: FOSHAN CITY SHUNDE DISTRICT XINHUIDA ELECTRONIC CO.LTD	Gjennomsnittlig aktiv effektivitet	87,01 %
Inngang	100-240 V \sim 50/60 Hz 1,5 A	Effektivitet ved lav belastning (10%)	77,01%
Utgang	34 V --- 0,9 A 30,6W	Strømforbruk i ubelastet tilstand	0,1 W

Oppladbar litium-ion-batteripakke			
Modell	V2406-8S1P-GYA/ V2406-8S1P-SCA	Nominell spenning	29,6 V _{DC}
Anma Kapasitesi	3100 mAh	Nominal Kapasite	3200 mAh
Energi	91,76 Wh		

	Av-modus (Støvsuger)	Standby-modus (Lader)	Standby-modus (Støvsuger+Lader)
Strømforbruk	≤0,5w		
Tidspunkt for å legge inn betingelsen	≤20min		

Litium-ion-batteripakken inneholder stoffer som er skadelige for miljøet. Før støvsugeren avhendes, må du først fjerne batteripakken og deretter avhende eller resirkulere den i samsvar med lokale lover og forskrifter i landet eller regionen den brukes i.

EE-informasjon



Alle produktene utstyrt med symbolet er elektrisk og elektronisk avfall (EE-avfall som i direktiv 2012/19/EU) som ikke skal blandes med usortert husholdningsavfall. Du bør heller beskytte menneskers helse og miljøet ved å overlevere kassert utstyr til et utpekt innsamlingspunkt for resirkulering av elektrisk og elektronisk utstyr, utpekt av myndighetene eller lokale myndigheter. Riktig avhending og resirkulering bidrar til å forhindre mulige negative konsekvenser for miljøet og menneskers helse. Kontakt installatøren eller lokale myndigheter for mer informasjon om plasseringen, samt vilkår og betingelser for slike innsamlingssteder.

Sikkerhedsinstruktioner

For at forhindre ulykker, herunder elektrisk stød eller brand forårsaget af forkert brug, bedes du læse denne vejledning omhyggeligt før brug og gemme den til fremtidig reference.

Advarsel

- Dette produkt kan bruges af børn fra 8 år og derover og personer med fysiske, sensoriske, intellektuelle mangler eller begrænset erfaring eller viden under opsyn af en forælder eller værge for at sikre sikker drift og for at undgå enhver risiko for farer. Rengøring og vedligeholdelse må ikke udføres af børn uden opsyn.
- Dette apparat er ikke beregnet til at blive brugt af personer (inklusive børn) med nedsatte fysiske, sensoriske eller mentale evner eller manglende erfaring og viden, medmindre de er under opsyn eller har fået instruktion i brugen af apparatet af en person, der er ansvarlig for deres sikkerhed.
- Børn skal være under opsyn for at sikre, at de ikke leger med apparatet.
- Støvsugeren er ikke et legetøj. Børn må ikke lege med eller betjene dette produkt. Vær forsigtig, når du bruger støvsugeren i nærheden af børn. Lad ikke børn rengøre eller vedligeholde støvsugeren, medmindre de er under opsyn af en forælder eller værge.
- Brug ikke støvsugeren udendørs eller på våde overflader. Brug kun støvsugeren på tørre indendørs overflader. Rør ikke ved stikket eller nogen del af støvsugeren med våde hænder.
- For at reducere risikoen for brand, eksplosion eller skade, skal du kontrollere, at lithiumbatteriet og opladningsadapteren er ubeskadigede før brug. Brug ikke støvsugeren, hvis enten lithiumbatteriet eller opladeren er beskadiget.
- Børste til flere overflader, blød rullebørste med lys, motoriseret mini-børste, batteri, metalstikben og støvsuger er elektrisk ledende og bør ikke nedsænkes i vand eller anden væske. Sørg for at tørre alle filtre efter rengøring.
- For at forhindre skader forårsaget af bevægelige dele skal du slukke støvsugeren, før du rengør børsten til flere overflader, den bløde rullebørste med lys og den motoriserede mini-børste. Børste til flere overflader, blød rullebørste med lys, motoriseret mini-børste, støvrum og filter skal alle være korrekt installeret, før støvsugeren tages i brug.
- Brug ikke redskaber til at fjerne hår fra kæledyr, når støvsugeren er i drift. Brug ikke værktøjet, når håret er vådt.
- Brug kun den originale opladningsadapter. Brug aldrig en uoriginal adapter, da dette kan få lithiumbatteriet til at antænde.
- Brug ikke støvsugeren til at opsuge brændbare væsker, såsom benzin eller blegemiddel, ammoniak, afløbsrens eller andre væsker.
- Brug ikke støvsugeren til at opsamle skarpe eller hårde genstande, såsom glas, søm, skruer eller mønter, som kan beskadige maskinen. Brug ikke støvsugeren til at opsamle gipsplader, aske som pejseaske eller rygende eller brændende materialer som kul, cigaretskod eller tændstikker.
- Kontroller området, der skal rengøres, før brug. For at forhindre, at åbninger blokeres, skal du rydde større papirstykker, papirkugler, plastikklude eller skarpe genstande (såsom glas, søm, skruer, mønter osv.) og enhver genstand, der er større end åbningerne.
- Hold hår, løstsiddende tøj, fingre og andre dele af kroppen væk fra støvsugerens åbninger og bevægelige dele. Ret ikke forlængerstangen, staven eller værktøjet mod

dine øjne eller ører, og læg dem ikke i munden.

- Stik ikke genstande ind i støvsugerens åbninger. Brug ikke støvsugeren med blokerede åbninger. Hold den fri for støv, fnug, hår eller andre genstande, som kan reducere luftstrømmen.
- Lad ikke støvsugeren hvile mod en stol, et bord eller en anden ustabil overflade, da dette kan forårsage skade på maskinen eller personskaade. Hvis støvsugeren bliver beskadiget ved at blive væltet eller på anden måde ikke fungerer korrekt, bedes du kontakte vores autoriserede serviceafdeling. Forsøg aldrig at skille enheden ad på egen hånd.
- Alle instruktioner i manualen til genopladning af batteriet skal følges nøje. Hvis batteriet ikke oplades korrekt inden for det angivne temperaturområde, kan det beskadige batteriet.
- Brug kun tilbehør og reservedele anbefalet af producenten.
- Vær ekstra forsigtig, når du bruger støvsugeren til at rengøre trapper.
- Sørg for, at støvsugeren er afbrudt, når den ikke bruges i længere perioder, såvel som før der udføres vedligeholdelse eller reparationer.
- Undlad at installere, oplade eller bruge dette produkt udendørs, på badeværelser eller omkring en pool.
- Advarsel om brandfare: Påfør ikke nogen form for duft på støvsugerens filter. Disse typer produkter er kendt for at indeholde brandfarlige kemikalier, som kan få støvsugeren til at antænde.
- Brug kun den originale oplader (Model ZD024M340090EU/TPQ-88E340090VW01/KL-WE340090-G2/XHD045-340090EUV). Hvis du ikke gør det, kan lithium-ion-batteriet antændes.
- ADVARSEL: Med henblik på genopladning af batteriet må du kun bruge den aftagelige forsyningsenhed, der følger med dette apparat.
- Brug kun den godkendte batteritype (Model V2406-8S1P-GYA/V2406-8S1P-SCA). Hvis du ikke gør det, kan lithium-ion-batteriet antændes.
- Hvis batterimaterialet lækker, skal alle personer forlade området, indtil batterierne er afkølet og dampene forsvinder.
- Sørg for maksimal ventilation for at fjerne farlige gasser og undgå hud- og øjenkontakt eller indånding af dampe.
- Fjern spildt væske med et absorberende materiale, og afbrænd affaldet.
- Må ikke bruges og opbevares i ekstremt varme eller kolde omgivelser (under 0°C /32°F eller over 40°C /104°F). Oplad den trådløse støvsuger ved temperaturer over 0°C /32°F og under 40°C /104°F.
- Dette produkt er kun designet til hjemmebrug.
- Forsyningsterminalerne må ikke kortsluttes.



Læs betjeningsvejledningen



Aftagelig forsyningsenhed



Kun til indendørs brug

Vi, Dreame Trading (Tianjin) Co., Ltd., erklærer hermed, at dette udstyr er i overensstemmelse med gældende direktiver og europæiske normer og tillæg. Hele EU-overensstemmelseserklæringen kan findes på følgende internetadresse: <https://global.dreametech.com>

Hele e-vejledningen kan findes på <https://global.dreametech.com/pages/user-manuals-and-faqs>

Produktoversigt

Tilbehør

1. Blød støvbørste
2. Fleksibel adapter
3. Roterende blød støvbørste
4. Motoriseret minibørste
5. Oplader
6. Forlængerstang
7. Kombinationsværktøj
8. Forlængerlange
9. Børste til flere overflader
10. Opbevaringsbeslag til tilbehør (støttestang ×1, opbevaringsbeslag ×1)
11. Værktøj til fjernelse af hår fra kæledyr
12. Blød rullebørste med lys

Fig. A

Bemærk: Illustrationerne i denne vejledning er kun vejledende. Det faktiske produkt kan afvige.

Komponentnavne

Støvsugerkrop

1. Støvkop
2. Udløserknap til støvkop
3. Udløserknap til støvkop bunddæksel
4. Udløserknap til batteripakke
5. Display skærm
6. Tænd/sluk-knap
7. Sugenniveauekontakt
8. Antistatisk kontakt
9. Opladningsport
10. Batteristatusindikator

Fig. B

Installation

Installation af tilbehør

Bemærk:

- Det anbefales ikke at bruge den motoriserede minibørste med forlængerstangen.
- Installer venligst tilbehøret i overensstemmelse med de faktiske rengøringsbehov.
- Det anbefales at bruge den fleksible adapter ved rengøring af de lavtliggende møbler, og det anbefales ikke hele tiden at være tilsluttet støvsugeren til daglig gulvrengøring.

Fig. C-1

Installation af tilbehørsopbevaring

Sæt støttestangen lodret ind i opbevaringsbeslaget, indtil du hører et klik.

Fig. C-2

Opladning

Oplad støvsugeren helt, før du bruger den første gang.

Bemærk:

- Støvsugeren kan ikke bruges under opladning.
- Når den er fuldt opladet, slukker batteristatusindikatoren efter 5 minutter, og støvsugeren går i strømsparetilstand.
- Dette vil tage omkring 4 timer. Støvsugning i Turbo-tilstand i en længere periode vil få batteriet til at varme op, hvilket øger opladningstiden. Lad støvsugeren køle af i 30 minutter, før den oplades.

Fig. D-1

Batteristatusdisplay

1. Batteristatusindikator

- ☀ Blinker hvidt
- Konstant hvid
- Slukket

Opladning

- Fuldt opladet
- ☀ Opladning
- Standby-tilstand

Fig. D-2

2. Display skærm

Tallet på displayet repræsenterer det aktuelle batteriniveau i procent under opladning. Når tallet viser 100, er batteriet fuldt opladet

Fig. D-3

Hvordan man bruger

Display skærm

Støvsugning

1. Indikator for partikelmængde
2. Sugenniveau
 - ☀ Øko
 - ⚙ Auto
 - ⊙ Turbo
3. Sugenniveauekontakt

Tryk kort for at skifte mellem øko-, auto- og turbotilstand.
4. Partikeltyper
 - > 10 µm (f.eks. pollen)
 - > 50 µm (f.eks. hår)
 - > 200 µm (f.eks. støv)
 - > 500 µm (f.eks. mider)
5. Batteriniveau i procent

Når displayet viser "LO", angiver det, at batteriniveauet er lavere end 10 %.
6. Tænd/sluk-knap

Tryk kort for at tænde/slukke
7. Indikator for niveau af snavs

Farven ændres med mængden af støv i realtid (kun i automatisk tilstand).

Fig. E-1

Indstillinger

I standbytilstand skal du trykke på og holde sugenniveauekontakten ○ nede i 3 sekunder for at åbne indstillingsgrænsefladen. Tryk kort på ○ for at vælge en mulighed, og tryk og hold ○ nede i 3 sekunder for at bekræfte.

Nulstil filter

Tryk og hold sugenniveauekontakten ○ nede i 3 sekunder for at vælge nulstilling af filter, og filteret vil automatisk fuldføre nulstillingen.

Afslut



Tryk på tænd/sluk-knappen ⊞, når den er i indstillingsgrænsefladen for at vende direkte tilbage til hovedgrænsefladen, eller vælg , og tryk derefter på og hold sugenniveauekontakten ○ nede i 3 sekunder for at vende tilbage til hovedgrænsefladen.

Fig. E-2

Bemærk:

- Hvis der ikke forekommer nogen betjening i mere end 15 sekunder, slukkes skærmen, og den vender tilbage til hovedgrænsefladen, når den lyser op igen.
- Hvis støvsugeren ikke fungerer korrekt, vil skærmen vise en fejlmeddelelse. Se venligst fejlfindingsstabellen for at finde din løsning.

Start rengøring

Tryk på tænd/sluk-knappen  for at starte brugen. Når støvsugningen er afsluttet, skal du trykke på knappen , og mængden af forskellige støvsugede partikler vises på skærmen.

Tryk på knappen  for at skifte niveau mellem auto, øko og turbo, og det tilsvarende ikon vises på skærmen.

Bemærk:

- Når en rengøringstilstand holder op med at køre, vil støvsugeren som standard gå til automatisk tilstand, når den startes igen. Fabriksindstillingen er den automatiske tilstand.
- Kun når den kører i automatisk tilstand, ændres sugekraften og farven på snavsniveauindikatoren med mængden af partikler i realtid.

Fig. E-3

Brug af forskelligt tilbehør

Børste til flere overflader

Bemærk:

Når apparatet starter, tændes lysene foran børsterullen automatisk, hvilket er praktisk at bruge.

- Når du bruger den på babylegemåtter, tæpper eller til støvsugning af kaffebønner, popcorn og andre piller, skal du tænde for kontakten på børsten.

- Ved støvsugning på fliser, trægulve eller andre hårde overflader skal du slukke for kontakten.

Fig. E-4

Motoriseret minibørste

Til støvsugning af snavs, dyrehår og andet genstridigt affald fra sofaer, sengetøj og andre stofoverflader. Det anbefales ikke at støvsuge på skrøbelige overflader, såsom silke.

Fig. E-5

Kombinationsværktøj

Velegnet til støvsugning af revner, hjørner af døre og vinduer, trapper og andre sværte tilgængelige steder.

Fig. E-6

Blød støvbørste

Velegnet til støvsugning på LCD'er, tastaturer, lampeskærme, gardiner, skodder og andre overflader af skrøbelige genstande.

Fig. E-7

Roterende blød støvbørste

Den kan tilsluttes forlængerslangen. Med et drejeligt hoved er den velegnet til rengøring af sarte og skrøbelige overflader og hjørner som glas, skærme og tastaturer

Fig. E-8

Fleksibel adapter

Bøjning og forlængelse af stangen med et enkelt klik så den nemt kan nå under lavtliggende møbler, såsom senge og sofaer.

Bemærk: Det anbefales at bruge den fleksible adapter ved rengøring af de lavtliggende møbler, og det anbefales ikke hele tiden at være tilsluttet støvsugeren til daglig gulvrengøring.

Fig. E-9

Blød rullebørste med lys

Velegnet til rengøring af hårde gulve såsom marmor og fliser.

Bemærk:

Når apparatet starter, tændes sidelysene på børsten automatisk, hvilket er praktisk at bruge.

Fig. E-10

Bemærk:

- Hvis en roterende del sætter sig fast, kan støvsugeren automatisk slukke. Fjern eventuelle fastklemte fremmedlegemer, og genoptag derefter brugen.
- Når batteriet bliver overophedet, slukker støvsugeren automatisk. Vent, indtil batteritemperaturen vender tilbage til normal, og genoptag derefter brugen.

Værktøj til fjernelse af hår fra kæledyr

Velegnet til at fjerne og absorbere hår til mellem- til langhårede kæledyr.

Pleje og vedligeholdelse

Tips:

- Brug altid originale dele for at forhindre, at din garanti bortfalder.
- Hvis filteret eller dysen bliver tilstoppet, stopper støvsugeren med at virke kort efter at være blevet tændt. Ryd røret for at genoprette funktionaliteten.
- Før du rengør støvkoppen, skal du kontrollere, at stikket er taget ud, og holde støvsugerens tænd/sluk-knap i slukket position.
- Hvis støvsugeren ikke bruges i en længere periode, skal du oplade den helt, tage netledningen ud, fjerne batteriet og opbevare det i et køligt miljø med lav luftfugtighed væk fra direkte sollys. For at undgå overafledning af batteriet skal du genoplade batteriet mindst en gang hver tredje måned.

Rengøring af støvsugeren

Tør støvsugeren af med en blød, tør klud.

Rengøring af støvkoppen, forfilteret og cyklonenheden

1. Tryk på udløserknappen til støvkoppens bunddæksel, og tøm derefter indholdet.

Fig. F-1

2. Tryk på udløserknappen til støvkoppen, og fjern den fra støvsugeren.

Fig. F-2

3. Fjern først forfilteret, og drej derefter cyklonsystemet for at løfte det ud.

Fig. F-3

4. **Skyl cyklonenheden, forfilteret og støvkoppen, indtil de er rene. Efter vask lufttørres de i mindst 24 timer.**

Fig. F-4

Bemærk:

- Rengør støvkoppen efter behov.
- Det anbefales at rengøre cyklonsystemet og forfilteret mindst en gang hver 3. til 4. måned.

Rengøring af filteret

1. Fjern støvkoppen som vist på figuren.

Fig. F-5

2. Fjern filteret fra støvsugeren ved at trække det ned i retningen vist på figuren.

Fig. F-6

3. Skyl filteret ved at dreje det 360°. Bank let på filteret flere gange for at fjerne snavs, der er fanget i det.

Fig. F-7

4. **Lad filteret lufttørre i 24 timer.**

Fig. F-8

Bemærk:

- Brug kun rent vand til at vaske filteret. Brug ikke vaskemiddel.
- Forsøg ikke at rengøre filteret med en børste eller finger.
- Det anbefales at rengøre filteret hver 4. til 6. måned.

Rengøring af børste til flere overflader

1. Drej låsen mod uret, indtil den stopper, og fjern derefter rullen fra børsterullen.

Fig. F-9

2. Brug en saks til at klippe de hår og fibre af, der sætter sig fast på børsterullen. Tør støvet af indhakkent og det gennemsigtige låg med en tør klud eller køkkenrulle. Tør grundigt før brug.

Fig. F-10

3. Når børsterullen er snavset, skal du skylle den med rent vand, indtil den er ren.

Fig. F-11

4. Stil derefter børsterullen oprejst i mindst 24 timer, indtil den er helt tør.

Fig. F-12

Rengøring af den motoriserede minibørste

1. Brug en mønt som vist til at dreje låsen mod uret, indtil du hører et klik. Når du har låst den motoriserede minibørste op, skal du fjerne børsterullen.

Fig. F-13

2. Skyl og rengør børsterullen. Stil børsterullen oprejst i et godt ventileret område i mindst 24 timer, indtil den er helt tør.

Fig. F-14

3. Når børsterullen er tør, geninstallerer du den ved at følge demonteringstrinene i omvendt rækkefølge.

Fig. F-15

Rengøring af blød rullebørste med lys

1. Som vist på billedet skal du trykke på børsterullens udløserknap for at fjerne rullen fra åbningen.

Fig. F-16

2. Adskil rullen fra sidedækslet. Drej de små hjuludløserknapper mod uret for at fjerne hjulene.

Fig. F-17

3. Brug en saks til at klippe de hår og fibre af, der sætter sig fast på børsterullen og hjulene. Tør støvet af indhakkent og det gennemsigtige låg med en tør klud eller køkkenrulle. Tør grundigt før brug.

Fig. F-18

4. Når børsterullen er snavset, skal du skylle den med rent vand, indtil den er ren. Stil derefter børsterullen oprejst i mindst 24 timer, indtil den er helt tør.

Fig. F-19

Udskiftning af batteripakken

Støvsugeren indeholder en aftagelig genopladelig lithium-ion batteripakke, som har et begrænset antal genopladningscyklusser. Efter længere tids brug kan batteripakken muligvis ikke længere holde en opladning. Hvis dette sker, betyder det, at batteripakken har nået slutningen af sin livscyklus og skal udskiftes.

1. Tryk på batteripakkens udløserknap, og skub batteripakken til højre for at fjerne den.
2. Installer den nye batteripakke.

Se nedenstående tabel, hvis støvsugeren ikke fungerer korrekt.

Fejl	Mulige årsager	Løsninger
Støvsugeren virker ikke.	Apparatet er løbet tør for batteri, eller dets batteriniveau er lavt.	Oplad støvsugeren helt, og genoptag derefter brugen.
	Beskyttelsestilstand for overophedning udløst af en blokering.	Rengør sugeåbningen eller luftkanalen. Vent, indtil støvsugeren er afkølet, og genaktiver den derefter.
	Sugeåbningen eller luftkanalen er blokeret.	Fjern enhver blokering fra sugeåbningen eller luftkanalen.
Svag sugekraft.	Støvkoppen er fuld, og/eller filterenheden er tilstoppet.	Tøm støvkoppen, og/eller rengør filterenheden.
	En vedhæftet fil er blokeret.	Fjern enhver blokering i tilbehøret.
Motoren laver en mærkelig lyd.	Hovedsugeåbning eller forlængerstang er blokeret.	Fjern enhver blokering i hovedsugeåbningen eller forlængerstangen.
Batteriindikatoren lyser ikke under opladning.	Opladeren er ikke tilsluttet støvsugeren.	Kontroller, om opladeren er sat korrekt i støvsugeren.
	Batteriet oplades og skifter automatisk til dvaletilstand.	Støvsugeren kører normalt.
	Hvis problemet fortsætter efter at have udelukket ovenstående to muligheder, bedes du kontakte eftersalgsserviceafdelingen for vedligeholdelse.	
Oplader for langsomt.	Batteritemperaturen er for lav eller for høj.	Vent, indtil batteritemperaturen vender tilbage til normal, og genoplad derefter.
LED-lysene på børsten til flere overflader og den bløde rullebørste med lys virker ikke.	LED-lysene er beskadiget.	Kontakt eftersalgsserviceafdelingen for vedligeholdelse.

Batteristatusindikator

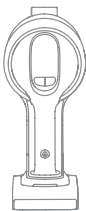
Status	Mulige årsager	Løsninger	
Indikatoren er rød efter at have tændt for støvsugeren.	Batteripakken er beskadiget.	Kontakt eftersalgsafdelingen for vedligeholdelse.	
Indikatoren blinker hurtigt rødt, når støvsugeren oplades.	Opladeren er inkompatibel.	Brug kun den originale oplader til at oplade støvsugeren.	
Indikatoren blinker hvidt, når du bruger støvsugeren.	Batteriet er fladt.	Oplad i god tid.	

Fejlfinding

Hvis støvsugeren ikke fungerer korrekt, vil skærmen vise en fejlmeddelelse. Se venligst fejlfindingstabellen for at finde din løsning.

Fejlikon	Fejlmeddelelse	Løsninger
	Lavt batteriniveau	Oplad i god tid.
	Batteriet er fladt	Oplad i god tid.
	Batteritemperaturen er for høj	Vent, indtil batteritemperaturen vender tilbage til normal, og genoptag derefter brugen.
	Luftkanal blokeret	Kontroller, om støvkoppen, forlængerstangen, børsten til flere overflader, den bløde rullebørste med lys eller den motoriserede minibørste er blokeret.
	Børsterulle sidder fast	Se afsnittet [Rengøring af børste til flere overflader] for at fjerne snavs og hår, der er filtret sammen på børsterullen.
	Filteret skal udskiftes	Udskift filteret i god tid.
	Udskift filteret	Efter udskiftning af filteret, se [Indstillinger] for at nulstille filteret.
	Fejl	Kontakt eftersalgsafdelingen for vedligeholdelse.

Specifikationer

Støvsuger			
Model	VZV17A	Nominel effekt	855 W
Ladespænding	34 V ---	Nominel spænding	29,6 V ---
Opladningstid	cirka 4 timer		
Børste til flere overflader		Motoriseret minibørste	
Model	VMBZ	Model	VMMY
Nominel effekt	40 W	Nominel effekt	20 W
Nominel spænding	25,2 V ---	Nominel spænding	24 V ---
Blød rullebørste med lys			
Blød rullebørste med lys	VBRW	Nominel effekt	40 W
Nominel spænding		25,2 V ---	
Oplader			
Model	ZD024M340090EU: E-TEK Electronics Manufactory Co., LTD/ TPQ-88E340090VW01: Shenzhen Tianyin Electronics Co., Ltd/ KL-WE340090-G2: Xiamen Keli Electronics Co., Ltd.	Gennemsnitlig aktiv effektivitet	87,01 %
Input	100 V-240 V \sim 50/60 Hz 0,8 A	Effektivitet ved lav belastning (10%)	77,01%
Udgang	34 V --- 0,9 A 30,6W	Strømforbrug uden belastning	0,1 W
Model	XHD045-340090EUV: FOSHAN CITY SHUNDE DISTRICT XINHUIDA ELECTRONIC CO.LTD	Gennemsnitlig aktiv effektivitet	87,01 %
Input	100-240 V \sim 50/60 Hz, 1,5 A	Effektivitet ved lav belastning (10%)	77,01%
Udgang	34 V --- 0,9 A 30,6W	Strømforbrug uden belastning	0,1 W

Genopladelig Lithium-Ion batteripakke			
Model	V2406-8S1P-GYA/ V2406-8S1P-SCA	Nominel spænding	29,6 V _{DC}
Mærkekapacitet	3100 mAh	Nominel kapacitet	3200 mAh
Energi	91,76 Wh		

	Slukket tilstand (Støvsuger)	Standby-tilstand (Oplader)	Standby-tilstand (Støvsuger+Oplader)
Strømforbrug	≤0,5w		
Tid, før tilstanden nås	≤20min		

Lithium-ion batteripakken indeholder stoffer, der er skadelige for miljøet. Før du bortskaffer støvsugeren, skal du fjerne batteripakken, derefter kassere den eller genbruge den i overensstemmelse med lokale love og regler i det land eller område, den bruges i.

WEEE-oplysninger



Alle produkter, der bærer dette symbol, er affald af elektrisk og elektronisk udstyr (WEEE som i direktiv 2012/19/EU), som ikke må blandes med usorteret husholdningsaffald. I stedet bør du beskytte menneskers sundhed og miljøet ved at aflevere dit brugte udstyr til et udpeget indsamlingssted til genbrug af affald af elektrisk og elektronisk udstyr, udpeget af regeringen eller lokale myndigheder. Korrekt bortskaffelse og genbrug vil hjælpe med at forhindre potentielle negative konsekvenser for miljøet og menneskers sundhed. Kontakt installatøren eller de lokale myndigheder for mere information om placeringen samt vilkår og betingelser for sådanne indsamlingssteder.

Turvallisuusohjeet

Virheellisestä käytöstä johtuvien onnettomuuksien, kuten sähköiskut tai tulipalo, välttämiseksi lue tämä ohjekirja huolellisesti ennen käyttöä ja säilytä ne myöhempää käyttöä varten.

Varoitus

- Tätä tuotetta eivät saa käyttää alle 8-vuotiaat lapset tai henkilöt, joiden fyysinen, aisteihin liittyvä tai älyllinen toimintakyky on rajoittunut tai joilla on vähän kokemusta tai tietoa laitteiden käytöstä, ilman vanhemman tai huoltajan valvontaa. Näin varmistetaan laitteen turvallinen käyttö ja vältetään mahdolliset riskit. Lapset eivät saa puhdistaa tai huoltaa tuotetta ilman valvontaa.
- Tätä laitetta ei ole tarkoitettu henkilöiden (mukaan lukien lapset), joiden fyysinen, aisteihin liittyvä tai älyllinen toimintakyky on rajoittunut tai joilla on vähän kokemusta tai tietoa laitteiden käytöstä, käyttöön ellei heidän turvallisuudestaan vastuussa oleva henkilö valvo heitä tai opasta heitä laitteen käytössä.
- Lapsia tulee valvoa, jotta varmistetaan, etteivät he leiki laitteella.
- Imuri ei ole lelu. Lapset eivät saa leikkiä laitteella tai käyttää sitä. Ole varovainen, kun käytät imuria lasten lähellä. Älä anna lasten siivot tai huoltaa imuria, ellei heitä valvota vanhempansa tai huoltajansa toimesta.
- Älä käytä imuria ulkona tai märillä pinnoilla. Käytä imuria ainoastaan sisätiloissa kuivilla pinnoilla. Älä koske pistotulppaan tai mihinkään imurin osaan märillä käsillä.
- Tulipalo-, räjähdys- ja loukkaantumisriskin pienentämiseksi varmista ennen käyttöä, että litiumakku ja latausmuuntaja eivät ole vaurioituneet. Älä käytä imuria, jos litiumakku tai laturi on vaurioitunut.
- Valaisevan monipintaharja, moottoroitu miniharja, akku, metalliliitin ja imuri ovat sähköisesti johtavia, eikä niitä tule upottaa veteen tai muihin nesteisiin. Varmista, että kuivaat kaikki suodattimet puhdistuksen jälkeen.
- Liikkuvien osien aiheuttamien loukkaantumisten välttämiseksi sammuta imuri ennen valaisevan monipintaharjan ja moottoroitun miniharjan puhdistusta. Valaiseva monipintaharja, moottoroitu miniharja, pölysäiliö ja suodatin täytyy asentaa oikein ennen imurin käyttöä.
- Älä käytä pohjavillaharjaa imurin ollessa käytössä. Älä käytä harjaa märkiin karvoihin.
- Käytä vain alkuperäistä latausmuuntajaa. Älä koskaan käytä muuta kuin alkuperäistä latausmuuntajaa, koska tämä voi johtaa litiumakun syttymiseen.
- Älä käytä imuria syttyvien tai palavien nesteiden, kuten bensiini, valkaisuaine, ammoniakki, viemärinpuhdistusaineet tai muut nesteet, keräämiseen.
- Älä käytä imuria terävien tai kovien esineiden, kuten lasi, naulat, ruuvit tai kolikot, keräämiseen koska ne voivat vaurioittaa laitetta. Älä käytä imuria kipsilevyn palojen, tuhkan, kuten tulisijan tuhkan tai savukkeiden tai palavien materiaalien, kuten hiilten, savuketumppien tai tulitikkujen, keräämiseen.
- Tarkasta siivottava alue ennen käyttöä. Vältä aukkojen tukkeutuminen siivoamalla isommat paperit, sylkipallot, muoviset liinat tai terävät esineet (kuten lasi, naulat, ruuvit, kolikot jne.) ja muut aukkoja suuremmat esineet.
- Pidä hiukset, löysät vaatteet, sormet ja muut kehon osat poissa imurin aukoista ja liikkuvista osista. Älä osoita jatkovarrella, sauvalla tai lisävarusteilla silmiisi tai korviisi tai laita niitä suuhusi.

- Älä laita mitään esineitä imurin aukkoihin. Älä käytä imuria, kun jokin sen aukoista on tukossa. Pidä puhtaana pölystä, nukasta, karvoista ja muista mahdollisesti ilmavirtaa rajoittavista esineistä.
- Älä lepuuta imuria tuolia, pöytää tai muuta epävakaata pintaa vasten, koska tämä voi aiheuttaa vaurioita laitteelle tai henkilövahinkoja. Mikäli imuri vaurioituu kaatumisesta tai on muuten viallinen, ota yhteyttä valtuutettuun huoltoon. Älä koskaan yritä purkaa laitetta itse.
- Kaikkia ohjekirjan ohjeita akun lataamiseen täytyy noudattaa tiukasti. Virheellinen akun lataaminen määritetyllä lämpötila-alueella voi vaurioittaa akkua.
- Käytä ainoastaan valmistajan suosittelemia lisävarusteita ja korvaavia osia.
- Ole erityisen varovainen, kun käytät imuria portaiden siivoamiseen.
- Varmista, että imurin pistotulppa on irrotettu pistorasiasta, kun sitä ei käytetä pidempään aikaan sekä ennen huoltoja ja korjauksia.
- Älä asenna, lataa tai käytä laitetta ulkona, kylpyhuoneessa tai uima-altaan lähellä.
- Tulipalovaroitus: Älä levitä minkäänlaisia hajusteita imurin suodattimeen. Tämän tyyppisten tuotteiden tiedetään sisältävän syttyviä kemikaaleja, jotka voivat aiheuttaa imurin syttymisen.
- Käytä vain alkuperäistä laturia (malli ZD024M340090EU/TPQ-88E340090VW01/KL-WE340090-G2/XHD045-340090EUV). Tämän noudattamatta jättäminen voi aiheuttaa litiumioniakun syttymisen.
- VAROITUS: Käytä akun lataamiseen ainoastaan laitteen mukana toimitettua irrotettavaa syöttöyksikköä.
- Käytä vain hyväksyttyä akkutyyppeä (malli V2406-8S1P-GYA/V2406-8S1P-SCA). Tämän noudattamatta jättäminen voi aiheuttaa litiumioniakun syttymisen.
- Jos akun materiaalia on päässyt vuotamaan, poista henkilöt alueelta, kunnes akku on jäähtynyt ja höyryt haihtuneet.
- Poista vaaralliset kaasut järjestämällä mahdollisimman tehokas ilmanvaihto ja vältä iho- ja silmäkosketuksia tai höyryjen hengittämistä.
- Poista roiskunut neste imeytysaineella ja hävitä jäte.
- Älä käytä ja varastoi äärimmäisen kuumissa tai kylmissä ympäristöissä (alle 0 °C tai yli 40 °C). Lataa johdoton imuri yli 0 °C ja alle 40 °C lämpötilassa.
- Tämä tuote on suunniteltu ainoastaan kotikäyttöön.
- Syöttöliittimiä ei saa oikosulkea.



Lue käyttöohjeet



Irrotettava syöttöyksikkö



Ainoastaan sisäkäyttöön

Dreame Trading (Tianjin) Co., Ltd vakuuttaa, että laite noudattaa sovellettavia eurooppalaisia direktiivejä, standardeja ja niiden lisäyksiä tai muutoksia. Koko seloste EU-vaatimustenmukaisuudesta on saatavilla osoitteessa <https://global.dreameotech.com> Sähköinen käyttöohje on saatavilla sivustolla <https://global.dreameotech.com/pages/user-manuals-and-faqs>

Tuotteen yleiskuvaus

Lisätarvikkeet

1. Pehmeä suulake
2. Taipuisa sovitin
3. Pehmeä pyörivä pölyharja
4. Moottoroitu minisuulake
5. Laturi
6. Jatkovarsi
7. Yhdistelmäsuulake
8. Jatkoletku
9. Monipintaharja
10. Lisävarusteiden säilytysteline (tukitanko x1 säilytysteline x1)
11. Lemmikin pohjavillaharja
12. Valaiseva pehmeä telaharja

Kuva A

Huomio: Käyttöohjeen kuvat ovat vain viitteellisiä. Todellinen tuote voi olla erilainen.

Osien nimitykset

Imurirunko

1. Pölysäiliö
2. Pölysäiliön vapautuspainike
3. Pölysäiliön pohjan vapautuspainike
4. Akun vapautuspainike
5. Näyttö
6. Virtapainike
7. Imutehon kytkin
8. Antistaattinen kahva
9. Latausliitin
10. Akun varaustason ilmaisin

Kuva B

Asennus

Lisävarusteiden asentaminen

Huomio:

- Moottoroitujen minisuulakkeen käyttöä ei suositella jatkovarren kanssa.
- Asenna lisävarusteet todellisten siivoustarpeiden mukaisessa järjestyksessä.
- Taipuisan sovittimen käyttöä suositellaan matalien huonekalujen siivouksessa, mutta ei pidettäväksi liitettynä imurirunkoon kaiken aikaa päivittäiseen lattian siivoukseen.

Kuva C-1

Lisävarusteiden säilytystelineen asentaminen

Aseta tukitanko säilytystelineeseen pystysuunnassa, kunnes kuulet naksahduksen.

Kuva C-2

Lataaminen

Lataa imuri täyteen ennen sen ensimmäistä käyttökertaa.

Huomio:

- Imuria ei voi käyttää sen ollessa latauksessa.
- Kun imuri on ladattu täyteen, akun varaustason ilmaisin sammuu viiden minuutin kuluttua ja imuri siirtyy virransäästötilaan.
- Tähän menee noin neljä tuntia. Imurointi turbotilassa pidemmän aikaa aiheuttaa akun lämpenemistä, mikä pidentää latausaikaa. Anna imurin jäähtyä 30 minuuttia ennen sen lataamista.

Kuva D-1

1. Akun varaustason ilmaisin

-  Vilkkuva valkoinen valo
- Jatkuva valkoinen valo
- Pois päältä

Lataa

- Ladattu täyteen
-  Lataa
- Valmiustila

Kuva D-2

2. Näyttö



Luku näytössä vastaa tämän hetkistä akun varaustasoa prosentteina latauksen aikana. Kun luku on 100, on akku ladattu täyteen.

Kuva D-3

Käyttö

Näyttö

Imuroi

1. Hiukkasmäärän ilmaisin
2. Imuteho
 -  Eko
 -  Automaattinen
 -  Turbo
3. Imutehon kytkin

Paina lyhyesti vaihtaaksesi eko-, automaatti- ja turbotilan välillä.
4. Hiukkastyypit
 - > 10µm (esim. siitepöly)
 - > 50µm (esim. karvat)
 - > 200µm (esim. pöly)
 - > 500µm (esim. punkit)
5. Akun varaustaso prosentteina

Kun näytössä on "LO", osoittaa tämä akun tason olevan alle 10 %.
6. Virtapainike

Käynnistä/sammuta painamalla lyhyesti.

7. Likaisuustason ilmaisin

Väri vaihtuu pölyn määrän mukaan reaaliajassa (ainoastaan automaattitilassa).

Kuva E-1

Asetukset

Paina imutehon kytkintä ja pidä se painettuna kolmen sekunnin ajan valmiustilassa ollessa päästäksesi asetuksiin. Paina lyhyesti valitaksesi vaihtoehdon ja vahvista painamalla ja pitämällä painettuna kolmen sekunnin ajan.

Suodattimen nollaus

Paina imutehon kytkintä ja pidä se painettuna kolmen sekunnin ajan nollataksesi suodattimen ja suodatin viimeistelee nollauksen automaattisesti.

Poistu

Palaa asetusnäytöstä päänäyttöön painamalla virtapainiketta tai valitse , sitten palaa päänäyttöön painamalla imutehon kytkintä kolmen sekunnin ajan.

Kuva E-2

Huomio:

- Mikäli yli 15 sekuntiin ei ole toimintoja, näyttö sammuu ja palaa aloitusnäyttöön taas käynnistyessään.
- Jos imuri ei toimi oikein, tulee näyttöön virheilmoitus. Katso ratkaisu vianhakutaulukosta.

Siivouksen käynnistäminen

Käynnistä toiminto painamalla virtapainiketta . Kun imurointi on suoritettu, paina painiketta ja imuroitujen eri hiukkasten määrä tulee näyttöön. Vaihda tehoja automaattisen, ekon ja turbon välillä painamalla painiketta ja vastaava kuvake näkyy näytössä.

Huomio:

- Kun minkä tahansa siivoustilan käyttö lopetetaan, imuri menee jälleen käynnistettäessä automaattisesti automaattilaan. Tehdasoletusasetus on automaattila.
- Ainoastaan automaattitilassa imuteho ja likaisuustason ilmaisimen hiukkasmäärän mukainen väri vaihtuvat reaaliajassa.

Kuva E-3

Eri lisävarusteiden käyttäminen

Monipintaharja

Huomio:

Kun laite käynnistyy, harjatan edessä olevat valot syttyvät automaattisesti, mikä on kätevää sitä käytettäessä.

- Kun käytetään vauvan alustojen, mattojen tai kahvipapujen, maissinsiementen ja muiden vastaavien imurointiin, kytke harja päälle.

- Laattojen, puulattioiden ja muiden kovien pintojen imuroinnissa kytke harja pois päältä.

Kuva E-4

Moottoroitu minisuulake

Huomio:

Kun laite käynnistyy, harjatan edessä olevat valot syttyvät automaattisesti, mikä on kätevää sitä käytettäessä.

- Kun käytetään vauvan alustojen, mattojen tai kahvipapujen, maissinsiementen ja muiden vastaavien imurointiin, kytke harja päälle.

- Laattojen, puulattioiden ja muiden kovien pintojen imuroinnissa kytke harja pois päältä.

Kuva E-5

Yhdistelmäsuulake

Sopii rakojen, ovien ja ikkunoiden kulmien, portaiden sekä muiden vaikeasti saavutettavien paikkojen imurointiin.

Kuva E-6

Pehmeä suulake

Sopii LCD-näyttöjen, näppäimistöjen, lampunvarjostinten, verhojen, sälekaihdinten ja muiden helposti särkyvien esineiden pintojen imurointiin.

Kuva E-7

Pehmeä pyörivä pölyharja

Voidaan yhdistää jatkoletkuun. Pyörivän päänsä ansiosta se sopii arkojen ja helposti särkyvien pintojen ja nurkkien, kuten lasin, näyttöjen ja näppäimistöjen, imurointiin.

Kuva E-8

Taipuisa sovitin

Napsautuksella taivutettavan ja jatkettavan varren avulla saavutetaan helposti matalien huonekalujen, kuten vuoteet ja sohvat, alla olevat alueet. Huomio: käyttöä suositellaan matalien huonekalujen siivouksessa, mutta ei pidettäväksi liitettyä imurirunkoon kaiken aikaa päivittäiseen lattian siivoukseen.

Kuva E-9

Valaiseva pehmeä telaharja

Soveltuu kovien lattioiden, kuten marmorin ja laattojen, puhdistukseen.

Huomio:

Kun laite käynnistyy, harjatan sivuvalot syttyvät automaattisesti, mikä on kätevää sitä käytettäessä.

Kuva E-10

Huomio:

- Imuri sammuu automaattisesti, jos mikä tahansa pyörivä osa jumittuu. Irrota tarttuneet vierasesineet ja jatka käyttöä.
- Imuri sammuu automaattisesti akun ylikuumentumisen vuoksi. Odota, kunnes akun lämpötila palaa normaaliksi ja jatka käyttöä.

Lemmikin pohjavillaharja

Sopii keskipitkä- ja pitkäkarvaisten lemmikkien pohjavillan siistimiseen ja karvojen keräämiseen.

Hoito ja ylläpito

Vihjeitä:

- Käytä aina alkuperäisiä varaosia, jotta takuu säilyy voimassa.
- Jos suodatin tai suulake tukkeutuu, imuri sammuu pian käynnistyksen jälkeen. Palauta toimintaan puhdistamalla letku/putki.
- Varmista ennen pölysäiliön puhdistamista, että pistoke on irrotettu ja pidä imurin virtapainike pois-asennossa.
- Jos imuria ei käytetä pitempään aikaan, lataa se täyteen, irrota virtajohto, irrota akku ja säilytä se viileässä, kuivassa paikassa poissa suorasta auringonvalosta. Akun ylipurkautumisen välttämiseksi lataa akku uudelleen vähintään kolmen kuukauden välein.

Imurin puhdistus

Pyyhi imuri pehmeällä kuivalla liinalla.

Pölysäiliön, esisuodattimen ja sykloniasetelman puhdistaminen

1. Paina pölysäiliön pohjan vapautuspainiketta ja tyhjennä sisältö.

Kuva F-1

2. Paina pölysäiliön vapautuspainiketta ja irrota se imurista.

Kuva F-2

3. Irrota ensin esisuodatin ja sitten kierrä sykloniasetelmaa nostaaksesi sen ulos.

Kuva F-3

4. Huuhtelee sykloniasetelmaa, esisuodatinta ja pölysäiliötä, kunnes ne ovat puhtaat. Anna niiden kuivua pesun jälkeen vähintään 24 tuntia.

Kuva F-4

Huomio:

- Puhdistusta pölysäiliö tarvittaessa.
- Sykloniasetelman ja esisuodattimen puhdistaminen 3-4 kuukauden välein on suositeltavaa.

Suodattimen puhdistus

1. Irrota pölysäiliö kuvassa osoitetulla tavalla.

Kuva F-5

2. Irrota suodatin imurista vetämällä sitä alas kuvassa osoitettuun suuntaan.

Kuva F-6

3. Huuhtelee suodatin pyörittämällä sitä samalla 360°. Napauta suodatinta kevyesti useita kertoja, jotta siihen tarttuneet roskat irtoavat.

Kuva F-7

4. Anna suodattimen kuivua 24 tuntia.

Kuva F-8

Huomio:

- Käytä ainoastaan puhdasta vettä suodattimen pesuun. Älä käytä puhdistusaineita.
- Älä yritä puhdistaa suodatinta harjalla tai sormin.
- Suodattimen puhdistaminen 4-6 kuukauden välein on suositeltavaa.

Monipintaharjan puhdistus

1. Kierrä lukitusta vastapäivään kunnes se pysähtyy ja irrota rulla rullaharjasta.

Kuva F-9

2. Leikkaa rullaharjaan tarttuneet karvat ja kuidut saksilla. Pyyhi pöly lovesta ja läpinäkyvästä suojuksesta kuivalla liinalla tai paperipyyhkeellä. Kuivaa huolellisesti ennen käyttöä.

Kuva F-10

3. Huuhtelee likaista rullaharjaa vedellä, kunnes se on puhdas.

Kuva F-11

4. Aseta sen jälkeen rullaharja kuivumaan pystyasentoon 24 tunnin ajaksi, kunnes se on täysin kuiva.

Kuva F-12

Moottoroidun minisuulakkeen puhdistus

1. Käytä kolikkoa kuvan mukaisesti kiertämään lukitusta vastapäivään, kunnes kuulet naksahduksen. Kun moottoroidun minisuulakkeen lukitus on avattu, irrota rullaharja.

Kuva F-13

2. Huuhtelee ja puhdistaa rullaharja. Aseta jälkeen rullaharja kuivumaan pystyasentoon 24 tunnin ajaksi paikkaan, jossa on hyvä ilmanvaihto, kunnes se on täysin kuiva.

Kuva F-14

3. Kun rullaharja on kuivunut, asenna se takaisin purkamisvaiheiden päinvastaisessa järjestyksessä.

Kuva F-15

Valaisevan pehmeän telaharjan puhdistaminen

1. Paina kuvan osoittamalla tavalla harjatelan vapautuspainiketta irrottaaksesi telan aukosta.

Kuva F-16

2. Irrota rulla sivusuojasta. Irrota pyörät kääntämällä pieniä pyörän irrotuspainikkeita vastapäivään.

Kuva F-17

3. Leikkaa saksilla harjatelaan ja pyöriin tarttuneet karvat ja kuidut pois. Pyyhi pöly lovesta ja läpinäkyvästä suojuksesta kuivalla liinalla tai paperipyyhkeellä. Kuivaa huolellisesti ennen käyttöä.

Kuva F-18

4. Huuhtelee likaista rullaharjaa vedellä, kunnes se on puhdas. Aseta sen jälkeen rullaharja kuivumaan pystyasentoon 24 tunnin ajaksi, kunnes se on täysin kuiva.

Kuva F-19

Akun vaihtaminen

Imuri sisältää irrotettavan, uudelleen ladattavan litiumioniakun, jossa on rajallinen määrä lataussyklejä. Käytön jatkuttua pidemmän aikaa akku ei välttämättä pysty pitämään latausta. Jos näin käy, se tarkoittaa, että akun elinkaari on lopussa ja se täytyy vaihtaa.

1. Paina akun vapautuspainiketta ja liu'uta akku oikealle irrottaaksesi sen.
2. Asenna uusi akku.

UKK

Jos imuri ei toimi oikein, katso alla olevaa taulukkoa.

Virheet	Mahdolliset syyt	Ratkaisut
Imuri ei toimi.	Laitteen akku on loppunut tai akun varaus on alhainen.	Lataa imuri täyteen ja jatka käyttöä.
	Yliämpösuoja on lauennut tukoksen vuoksi.	Puhdista imuaukko tai ilmanakava. Odota, kunnes imuri jäähtyy ja käynnistä se sitten uudelleen.
	Imuaukko tai ilmanakava on tukossa.	Poista esteet imuaukolta tai ilmanakavasta.
Heikko imuteho.	Pölysäiliö on täynnä ja/tai suodatinasetelma on tukossa.	Tyhjennä pölysäiliö ja/tai puhdista suodatinasetelma.
	Lisävaruste on tukossa.	Puhdista kaikki tukokset lisävarusteessa.
Moottori pitää outoa ääntä.	Pääimuaukko tai jatkovarsi on tukossa.	Poista esteet pääimuaukolta tai jatkovarresta.
Akun merkkivalo ei syty, kun laite on latauksessa.	Laturia ei ole liitetty kunnolla pistorasiaan.	Tarkista, onko laturi liitetty kunnolla imuriin.
	Akku on ladattu täyteen ja laite on mennyt automaattisesti lepotilaan.	Imuri toimii normaalisti.
	Mikäli ongelma ei poistu edellä kerrotuilla kahdella mahdollisuudella, ota yhteyttä huoltopalveluun huoltoa varten.	
Lataa liian hitaasti.	Akun lämpötila on liian matala tai korkea.	Odota, kunnes akun lämpötila palaa normaaliksi ja lataa sitten.
Monipintaharjan ja valaisevan pehmeän telaharjan LED-valot eivät toimi.	LED-valot ovat vaurioituneet.	Ota yhteyttä huoltopalveluun huoltoa varten.

Akun varaustason ilmaisin

Tila	Mahdolliset syyt	Ratkaisut
Ilmaisin on punaisena imurin käynnistyksen jälkeen.	Akku on vaurioitunut.	Ota yhteyttä huoltopalveluun huoltoa varten.
Ilmaisin vilkkuu nopeasti punaisena latauksen aikana.	Laturi ei ole yhteensopiva.	Käytä vain alkuperäistä laturia imurin lataamiseen.
Ilmaisin vilkkuu valkoisena käytön aikana.	Akku on loppu.	Lataa ajoissa.

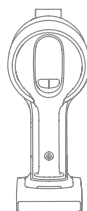

Vianetsintä

Jos imuri ei toimi oikein, tulee näyttöön virheilmoitus. Katso ratkaisu vianhakutaulukosta.

Virhesymboli	Virheilmoitus	Ratkaisut
	Alhainen akun varaus	Lataa ajoissa.
	Akku on loppu	Lataa ajoissa.
	Akun lämpötila on liian korkea	Odota, kunnes akun lämpötila palaa normaaliksi ja jatka sitten käyttöä.
	Ilmakanava on tukossa	Tarkasta pölysäiliö, jatkovarsi, valaiseva monipintaharja tai moottoroitu miniharja tukoksen varalta.
	Rullaharja on jumissa	Katso osiosta [Valaisevan monipintaharjan puhdistus] rullaharjaan takertuneiden roskien ja karvojen puhdistus.
	Suodatin on vanhenemassa	Vaihda suodatin ajoissa.
	Vaihda suodatin	Kun suodatin on vaihdettu, katso kohdasta [Asetukset] suodattimen nollaus.
	Virhe	Ota yhteyttä huoltopalveluun huoltoa varten.

Imuri			
Malli	VZV17A	Määritetty teho	855 W
Latausjännite	34 V ---	Määritetty jännite	29,6 V ---
Latausaika	noin 4 tuntia		
Monipintaharja		Moottoroitu minisuulake	
Malli	VMBZ	Malli	VMMY
Määritetty teho	40 W	Määritetty teho	20 W
Määritetty jännite	25,2 V ---	Määritetty jännite	24 V ---
Valaiseva pehmeä telaharja			
Malli	VBRW	Määritetty teho	40 W
Määritetty jännite		25,2 V ---	
Laturi			
Malli	ZD024M340090EU: E-TEK Electronics Manufactory Co., LTD/ TPQ-88E340090VW01: Shenzhen Tianyin Electronics Co., Ltd/ KL-WE340090-G2: Xiamen Keli Electronics Co., Ltd.	Keskimääräinen tehokkuus	87,01 %
Syöttö	100 V-240 V \sim 50/60 Hz 0,8 A	Tehokkuus alhaisella kuormalla (10%)	77,01%
Ulostulo	34 V --- 0,9 A 30,6W	Tehonkulutus ilman kuormaa	0,1 W
Malli	XHD045-340090EU: FOSHAN CITY SHUNDE DISTRICT XINHUIDA ELECTRONIC CO.LTD	Keskimääräinen tehokkuus	87,01 %
Syöttö	100-240 V \sim 50/60 Hz, 1,5 A	Tehokkuus alhaisella kuormalla (10 %)	77,01 %
Ulostulo	34 V --- 0,9 A 30,6W	Tehonkulutus ilman kuormaa	0,1 W
Ladattava litiumioni akku			

Malli	V2406-8S1P-GYA/ V2406-8S1P-SCA	Nimellisjännite	29,6 V _{nom}
Määritetty kapasiteetti	3100 mAh	Nimelliskapasiteetti	3200 mAh
Energia	91,76 Wh		

	Pois päältä -tila (Imuri)	Valmiustila (Laturi)	Valmiustila (Imuri+Laturi)
Virrankulutus	≤0,5w		
Aika tilaan siirtymiseen	≤20min		

Litiumioniakku sisältää ympäristölle haitallisia aineita. Ennen imurin hävittämistä irrota akku ja hävitä tai kierrätä se käyttömaan tai -alueen paikallisten lakien ja määräysten mukaisesti.

WEEE-tiedot



Kaikki tällä symbolilla merkityt tuotteet ovat sähkö- ja elektroniikkalaiteromua (WEEE, direktiivin 2012/19/EU mukaisesti), eikä niitä saa hävittää kotitalouden sekajätteen mukana. Terveiden ja ympäristön suojelemiseksi vie hävitettävät laitteet sähkö- ja elektroniikkalaitteille tarkoitettuun, paikallisten viranomaisten määräämään keräys- ja kierrätyspisteeseen. Oikeaoppinen hävitys ja kierrätys ehkäisee haitallisia ympäristö- ja terveysvaikutuksia. Jos tarvitset lisätietoja keräyspisteiden sijainnista ja toiminnasta, ota yhteyttä asentajaan tai paikallisiin viranomaisiin.

تعليمات السلامة

لتجنب الإصابات المختلفة مثل الصدمات الكهربائية والحرق الناجم عن الاستخدام غير السليم، يرجى قراءة دليل التعليمات بعناية قبل الاستخدام والاحتفاظ به بشكل صحيح.

تحذير

- يمنع استخدام هذا المنتج من قبل الأشخاص ذوي الإعاقات الجسدية أو الحسية أو الذهنية، والأشخاص الذين ليس لديهم الخبرة والمعرفة الكافية (بما في ذلك الأطفال)، ما لم يكن هناك إشراف أو توجيه من شخص ذو كفاءة للتأكد من أنه يمكنهم استخدام هذا المنتج بأمان.
- هذا الجهاز غير مخصص للاستخدام من قبل الأشخاص (بما في ذلك الأطفال) ذوي القدرات البدنية أو الحسية أو العقلية المنخفضة، والذين يفتقرون إلى الخبرة والمعرفة، ما لم يتم الإشراف عليهم أو تعليمات بشأن استخدام الجهاز من قبل شخص مسؤول عن سلامتهم.
- يجب مراقبة الأطفال للتأكد من عدم عبثهم بالجهاز.
- يمنع الأطفال من استخدام المنتج أو تشغيلة، وعند استخدام هذا المنتج لمحيط الأطفال من الضروري الانتباه إليه والمراقبة عن كثب، ومنع الأطفال من تنظيف المنتج أو صيانتة.
- يحظر استخدام الجهاز في الهواء الطلق أو على الأسطح الرطبة بل ينصح باستخدامه على الأسطح الجافة في الداخل، لا تلمس القابس أو أي جزء من الجهاز بيد مبللة.
- لمنع حدوث حريق أو انفجار أو إصابة، يرجى التحقق مما إذا كانت بطارية الليثيوم والشاحن تالفاً قبل الاستخدام، ويحظر استخدام المكنسة الكهربائية في حالة تلف بطارية الليثيوم أو الشاحن.
- تعتبر فرشاة الإضاءة المتعددة والفرشاة الصغيرة الآلية والبطارية ودبوس الموصل المعدني والمكنسة الكهربائية موصلة للكهرباء ويجب عدم غمرها في الماء أو أي سائل آخر. تأكد من تجفيف جميع المرشحات بعد التنظيف.
- لمنع الإصابة التي تسببها الأجزاء المتحركة، قم بإيقاف تشغيل المكنسة الكهربائية قبل تنظيف فرشاة الإضاءة المتعددة والفرشاة الصغيرة الآلية. يجب تركيب كل من فرشاة الإضاءة المتعددة والفرشاة الآلية الصغيرة وحجرة الغبار والفلتر على نحو صحيح قبل استخدام المكنسة الكهربائية.
- استخدم الشاحن الأصلي فقط، ولا تستخدم محولات غير رسمية، خلاف ذلك قد يؤدي إلى اشتعال النيران في بطارية الليثيوم.
- لا تستخدم المنتج لإمتصاص الماء والبنزين والسوائل الأخرى القابلة للاشتعال والانفجار، ولا تستنشق المحاليل السامة، مثل مبيض الكلور أو الأمونيا أو منظفات الصرف الصحي أو السوائل الأخرى.
- يحظر استخدام المكنسة الكهربائية لتنظيف الجير والإسمنت ومسحوق الجبس ورماد الموقد والرماد وكميات كبيرة من الطحين ومسحوق الكربون وما إلى ذلك، ويحظر استنشاق الدخان أو المواد المحترقة مثل الفحم أو أعقاب السجائر أو أعواد الثقاب.
- التحقق من المنطقة المراد تنظيفها قبل الاستخدام ضروري جداً لتجنب وجود قطعاً كبيرة من الورق أو كرات ورقية أو قطعة قماش بلاستيكية أو أشياء حادة (مثل الزجاج والسماير والبراغي والعملات المعدنية، الخ)، بالإضافة إلى الأشياء التي يزيد قطرها عن قطر الفتش، يرجى استبعادها مسبقاً لتجنب انسداد الفوهة والتأثير على الاستخدام العادي للمنتج.
- احتفظ بالشعر والملابس الفضفاضة والأصابع وأجزاء الجسم الأخرى في مئأى عن فتحات المكنسة الكهربائية والأجزاء المتحركة. لا توجه ذراع الأظلة أو العصا أو المعدادات إلى عينيك أو أذنيك أو تضعها في فمك.
- تجنب استخدام أداة التخلص من الأليفة اناث الأليفة حينما تكون المكنسة الكهربائية في وضع التشغيل. تجنب استخدام الأداة حينما يكون الشعر مبتلاً.
- يمنع وضع أي مادة على الفوهة. يحظر استخدام المكنسة الكهربائية في حالة انسداد أي منفذ شفط، حيث قد يؤدي الغبار أو الصوف الفطني أو الشعر أو أي عناصر أخرى إلى تقليل تدفق الهواء، يرجى تنظيفها في الوقت المناسب.
- تجنب وضع المكنسة الكهربائية على أسطح غير مستوية مثل الكراسي وطاولات الطعام وما إلى ذلك، لمنع تلف المكنسة الكهربائية أو إصابة المستخدم عند السقوط في حال سقوط المكنسة الكهربائية أو تلفها أو بها عيوب أخرى، يرجى الاتصال بجهة الإصلاح الرسمية المعتمدة. لا تقم بإصلاحها وتفكيكها بنفسك.
- يرجى شحن البطارية بدقة وفقاً للإرشادات الواردة في الدليل، فقد يؤدي الشحن غير الصحيح خارج نطاق درجة الحرارة المحدد إلى تلف البطارية.
- استخدم فقط الملحقات قطع الغيار التي أوصت بها الشركة المصنعة.
- يرجى التركيز والانتباه عند الاستخدام وتنظيف السلامة خاصة.
- يرجى فصل الجهاز من مصدر الكهرباء عند عدم الاستخدام لفترة طويلة، وقيل الصيانة أو الإصلاح.
- يرجى عدم تركيب أو شحن أو استخدام هذا المنتج في الهواء الطلق، وفي الحمام أو حول حوض السباحة.
- تحذير من مخاطر الحريق: لا تضع أي منتجات عطرية على فلتر هذا المنتج، ومن المعروف أن المواد الكيميائية الموجودة في هذه المنتجات قابلة للاشتعال ويمكن أن تتسبب في اشتعال المنتج.
- استخدم محول الطاقة الأصلي طراز /XHD045-340090EUV/ZD024M340090EU/ TPQ-88E340090VW01/KL-WE340090-G2

تحذير: لا أعرض إعادة شحن البطارية، استخدم فقط وحدة الإمداد القابلة للفصل المتوفرة مع هذا الجهاز.

- استخدم بطارية طراز V2406-8S1P-GYA/V2406-8S1P-SCA فقط، استخدام بطاريات أخرى فقد يؤدي الى اشتعال بطارية الليثيوم.
- إذا تم تحرير مادة البطارية، فأخرج الأفراد من المنطقة حتى تبرد البطاريات وتتبدد الأبخرة.
- قم بتوفير أقصى تهوية للتخلص من الغازات الخطرة وتجنب استنشاق الأبخرة أو جعلها تلامس البشرة والعينين.
- أزل السائل المنسكب باستخداموسيلة مجففة واحرق النفايات.
- يجب عدم الإستخدام والتخزين في بيئة شديدة الحرارة أو البرودة (أقل من 0 درجة / 32 درجة فهرنهايت أو أعلى من 40 درجة / 104 درجة فهرنهايت). عند الشحن استخدم محول الطاقة الأصلي والشحن عند درجة حرارة 0 إلى 40 درجة مئوية.
- هذا المنتج مصمم للاستخدام المنزلي فقط.
- لا يجب أن تكون محطات الإمداد الطرفية ذات دائرة قصيرة.

اقرأ دليل المش 

وحدة إمداد قابلة للفصل 

للاستخدام الداخلي فقط 

للحصول على دليل إلكتروني مفصل، يُرجى الانتقال إلى

<https://global.dreametech.com/pages/user-manuals-and-faqs>

تركيب حامل تخزين الملحقات

أدخل قضيب الدعم عمودياً في حامل التخزين حتى تسمع صوت طقطة.

الشكل 2-C

الشحن

يرجى شحن البطارية بالكامل عند الاستخدام الأولي.

نصيحة:

- لا يمكن استخدام المكنسة أثناء الشحن.
- عند الشحن الكامل، سيتم إيقاف مؤشر حالة البطارية بعد 5 دقائق وستدخل المكنسة الكهربائية في وضع توفير الطاقة.
- سيستغرق ذلك حوالي 4 ساعات. سيؤدي التنظيف بالمكنسة الكهربائية في وضع التبريد لفترة طويلة إلى تسخين البطارية، مما يزيد من وقت الشحن. اترك المكنسة الكهربائية لتبرد لمدة 30 دقيقة قبل شحنها.

الشكل 1-D

طريقة عرض الطاقة

1. مؤشر حالة البطارية

☺: لون أبيض وامض

○ لون أبيض ثابت

● مغل

الشحن

○ الطاقة ممتلئة

☺: الشحن

● وضع الاستعداد

الشكل 2-D

2. شاشة العرض

عند الشحن تظهر الشاشة الطاقة المتبقية بطريقة رقمية، وعندما تظهر 100 فهذا يعني أن الشحن قد اكتمل.

الشكل 3-D

نظرة عامة حول المنتج

قائمة الملحقات

1. فرشاة الغبار الناعمة
2. رأس التبديل السفلي
3. فرشاة غبار ناعمة دوارة
4. فرشاة كهربائية صغيرة
5. محول الطاقة
6. ذراع تمدي
7. أداة الجمع
8. خرطوم تمديد
9. فرشاة متعددة الأسطح
10. حامل تخزين الملحقات (قضيب دعم 1 x 1، حامل تخزين 1 x 1)
11. أداة التخلص من الألياف
12. فرشاة الأسطوانة الناعمة للإضاءة

الشكل A

نصيحة: الرسوم التوضيحية في هذا الدليل هي للإشارة فقط ، ويخضع المظهر الفعلي للمنتج الفعلي.

اسم الاجزاء

هيكل المكنسة

1. سلة جمع الغبار
2. زر تحرير كوب الغبار
3. زر فتح الغطاء السفلي لسلة الغبار
4. زر فك البطارية
5. شاشة العرض
6. زر الطاقة الكهربائية
7. زر مستوى الشفط
8. نقطة مضادة للكهرباء الساكنة
9. مدخل الشحن
10. مؤشر حالة البطارية

الشكل B

التركيب

تثبيت الملحقات

نصيحة:

- لا يوصى باستخدام الفرشاة الصغيرة الآلية مع قضيب التمديد.
- يرجى تركيب الملحقات وفقاً لمتطلبات التنظيف الفعلية.
- يوصى باستخدام المحول المرن عند تنظيف الأثاث المنخفض، ولا يوصى بتوصيله بهيكل المكنسة طوال الوقت للتنظيف اليومي للأرضيات.

الشكل 1-C

استخدام المنتج

نصيحة:

- في حالة عدم التشغيل لأكثر من 15 ثانية، سيتم إيقاف تشغيل الشاشة، وستعود إلى الواجهة الرئيسية عند إضاءتها مرة أخرى.
- عندما تعمل المكنتسة الكهربائية بشكل غير طبيعي، ستعرض الشاشة معلومات غير طبيعية، يرجى قراءة محتوى الشاشة ودمج جدول استكشاف الأخطاء وإصلاحها للتعامل مع الموقف غير الطبيعي.

بدء التنظيف

اضغط على زر الطاقة (⏻) لبدء التشغيل. بعد اكتمال التنظيف بالمكنتسة الكهربائية، اضغط على (⏻) الزر وستظهر كمية الجسيمات المختلفة التي تم تفريغها على الشاشة.

اضغط على الزر (⏻) لتبديل المستويات بين التشغيل التلقائي والاقتصادي والتريو وستظهر الأيقونة ذات الصلة على الشاشة.

نصيحة:

- عند توقف أي وضع تنظيف عن العمل، ستتحول المكنتسة الكهربائية إلى الوضع التلقائي عند بدء تشغيلها مرة أخرى. الأعداد الافتراضي للمصنع هو الوضع التلقائي.
- عند التشغيل في الوضع التلقائي فقط، تتغير قوة الشفط ولون مؤشر المستوى المتسخ مع كمية الجسيمات في الوقت الفعلي.

الشكل 3-E

استخدام أدوات ملحقة أخرى

فرشاة متعددة الأسطح

نصيحة:

- عند بدء تشغيل الجهاز، ستضيء المصابيح الموجودة أمام أسطوانة الفرشاة تلقائيًا، والذي يعد مناسبًا للاستعمال.
- عند الاستخدام على مسدات لعب الأطفال أو السجاد أو شفاط وتنظيف حبوب البن والقهوة وغيرها من الكريات بالمكنتسة الكهربائية، قم بتشغيل المفتاح الموجود على الفرشاة.
- عند تنظيف البلاط أو الأرضيات الخشبية أو الأسطح الصلبة الأخرى بالمكنتسة الكهربائية، قم بإيقاف تشغيل المفتاح.

الشكل 4-E

فرشاة كهربائية صغيرة

- لتنظيف الأسواخ وشعر الحيوانات الأليفة وغيرها من الحطام الثابت القادم من الأرائك والفرش والأسطح النسيجية الأخرى. لا ينصح بالمكنتسة الكهربائية على الأسطح الهشة، مثل الحرير.

الشكل 5-E

أداة الجمع

- مناسبة لتنظيف الشقوق وزوايا الأبواب والنوافذ والسلالم وغيرها من الأماكن التي يصعب الوصول إليها.

الشكل 6-E

شاشة العرض

التنظيف بالمكنتسة الكهربائية

1. مؤشر كمية الجسيمات

2. مستوى الشفط

موفر

آلي

تريو

3. مفتاح مستوى الشفط

اضغط لفترة وجيزة للتبديل بين الوضع الاقتصادي الموفر والوضع التلقائي والوضع التريو.

4. أنواع الجسيمات

أكبر من 10 ميكرومتر (مثل: حبوب الفلاح)

أكبر من 50 ميكرومتر (مثل: الشعر)

أكبر من 200 ميكرومتر (مثل: الغبار)

أكبر من 500 ميكرومتر (مثل: العثة)

5. نسبة مستوى البطارية

عندما تظهر على شاشة العرض "LO"، فهذا يدل على أن مستوى البطارية أقل من 10%.

6. زر الطاقة الكهربائية

اضغط لفترة وجيزة للتشغيل/الإيقاف

7. مؤشر مستوى الأتربة

يتغير اللون وفقًا لكمية الغبار في الوقت الفعلي (في الوضع التلقائي فقط).

الشكل 1-E

الإعدادات

- للوصول إلى واجهة الإعداد، اضغط مع الاستمرار على مفتاح مستوى الشفاط لمدة 3 ثوانٍ في حالة الاستعداد. اضغط لفترة وجيزة على (⏻) لتحديد أحد الخيارات، واضغط مع الاستمرار على (⏻) لمدة 3 ثوانٍ للتأكيد. (⏻)

إعادة تعيين عامل التصفية

اضغط مع الاستمرار على مفتاح مستوى الشفاط (⏻) لمدة 3 ثوانٍ لتحديد مرشح إعادة الضبط وسيقوم الفلتر تلقائيًا بإكمال إعادة الضبط.

خروج

اضغط على زر الطاقة (⏻) عندما يكون في واجهة الإعداد للعودة إلى الواجهة الرئيسية مباشرة، أو حدد (⏻)، ثم اضغط مع الاستمرار على مفتاح مستوى الشفاط (⏻) لمدة 3 ثوانٍ للعودة إلى الواجهة الرئيسية.

الشكل 2-E

فرشاة الغبار الناعمة

مناسبة لشفط شاشات LCDs ولوحات المفاتيح والأبجورات والستائر والذرف الآلية والأسطح الأخرى التي تحتوي على أشياء قابلة للكسر.

الشكل E-7

فرشاة غبار ناعمة دوارة

يمكن توصيلها بخرطوم التمديد. بفضل الرأس القابل للدوران، فهو مناسب لتنظيف الأسطح والزوايا الرقيقة والهشة مثل الزجاج والشاشات ولوحات المفاتيح.

الشكل E-8

رأس التنبيل السفلي

تصل للمناطق السفلية بنقرة واحدة، لتلبية تنظيف الجزء السفلي من الأثاث المنخفض مثل السريريات والأريكات ملحوظة: يوصى باستخدام المحول المرن عند تنظيف الأثاث المنخفض ولا يوصى بتوصيله بهيكل المكينة طوال الوقت للتنظيف اليومي للأرضيات.

الشكل E-9

فرشاة الأسطوانة الناعمة للإضاءة

مناسبة لتنظيف الأرضيات الصلبة مثل الرخام والبلاط نصيحة

عند بدء تشغيل الجهاز، ستضيء المصباح الموجودة بجانب الفرشاة تلقائيًا، وهو ما يعد مناسبًا للاستعمال.

الشكل E-10

نصيحة

- قد يتوقف المنتج تلقائيًا عند توقف أي جزء دوار، بعد إزالة جميع الأجسام الغريبة العالقة، يمكنك الاستمرار في استخدامه.
- عند ارتفاع درجة حرارة المحرك، ستتوقف المكينة الكهربائية تلقائيًا. انتظر حتى تعود درجة حرارة البطارية إلى وضعها الطبيعي، ثم استأنف الاستخدام.

أداة التخلص من الألياف

مناسب لإزالة التساقط وامتصاص الشعر للحبوانات الألياف ذات الشعر المتوسط والطويل.

العناية والصيانة

تلميحات:

- استخدم دائمًا قطع الغبار الأصلية لإبقاء الضمان ساريًا.
- في حالة انسداد الفلتر أو الفوهة، ستتوقف المكينة عن العمل بعد فترة وجيزة من تشغيلها، ولاستعادة العمل، قم بتنظيف الفلتر أو الفوهة.

- أفضل المقيس وابقى زر طاقة المكينة الكهربائية في وضع إيقاف التشغيل، قبل تنظيف كوب الغبار.

- إذا لم يتم استخدام المكينة الكهربائية لفترة طويلة، فإنه يجب شحنها بالكامل، وفصل سلك الطاقة الخاص بها، وإزالة البطارية، ثم تخزينها في مكان بارد منخفض الرطوبة، بعيدًا عن أشعة الشمس المباشرة. لتجنب التفريغ الزائد لشحنة البطارية، أعد شحن البطارية مرة واحدة على الأقل كل ثلاثة أشهر.

تنظيف المكينة

امسح المكينة باستخدام قطعة قماش جافة وناعمة.

نظف سلة جمع الغبار والفلتر ومكونات النظام المخروطي

1. ضغط على زر فتح الغطاء السفلي لسلة الغبار في اتجاه السهم لفتح الغطاء السفلي لسلة الغبار وتفريغ الغبار من سلة الغبار.

الشكل F-1

2. اضغط على زر تحرير كوب الغبار وقم بإزالته من المكينة الكهربائية.

الشكل F-2

3. قم في البداية بإزالة الفلتر الأولي، ثم قم بتدوير جهاز الفصل الدوّامي لرفعه للخارج.

الشكل F-3

4. اشطف مجموعة الفصل الدوّامي والفلتر الأولي وكوب الغبار حتى تصبح نظيفة. بعد الغسيل، جفف بالهواء لمدة 24 ساعة على الأقل.

الشكل F-4

نصيحة:

- يُرجى تنظيف كيس الغبار حسب الحاجة.
- ينصح بتنظيف النظام المخروطي ومجموعة الفلزّة المخروطية.

تنظيف مرشح الداخلي

1. أزل سلة جمع الغبار كما هو مبين في الصورة.

الشكل F-5

2. اسحب لأسفل في الاتجاه الموضح لإزالة مرشح الداخلي من الجهاز الرئيسي.

الشكل F-6

3. اشطف الفلتر مع تدويره 360 درجة. اطرق برفق على الفلتر عدة مرات لإزالة أي بقايا عالقة فيه.

الشكل F-7

4. قم بتعريض فلتر الداخلي للهواء لمدة 24 ساعة على الأقل لضمان التجفيف الكامل.

الشكل F-8

نصيحة:

3. استخدم المقص لقص الشعر والألياف العالقة والمحشورة على بكرة الفرشاة والعجلات. وامسح العيار من التلوث والغطاء الشفاف بقطعة قماش جافة أو منشفة ورقية. جففه تمامًا قبل الاستعمال.

الشكل F-18

4. عندما تنتسخ أسطوانة الفرشاة، اشطفها بالماء النظيف حتى تصبح نظيفة. بعد ذلك، ضع أسطوانة الفرشاة في وضع مستقيم لمدة 24 ساعة على الأقل حتى تجف تمامًا.

الشكل F-19

استبدال صندوق البطارية

تحتوي المكنسة الكهربائية على علبة بطارية ليثيوم أيون القابلة للإزالة وإعادة الشحن والتي تحتوي على عدد محدود من دورات إعادة الشحن. بعد الاستخدام الممتد، قد لا تحتفظ علبة البطارية بشحنة واحدة. وفي حال حدوث هذا الأمر، تكون علبة البطارية قد وصلت إلى نهاية دورة عمرها التشغيلي وتحتاج إلى استبدالها.

1. اضغط لأسفل على زر تحرير علبة البطارية، وحرك علبة البطارية اتجاه اليمين لإزالتها.
2. ثبت علبة البطارية الجديدة.

- يرحى الغسل بالماء النظيف، وعدم استخدام أي منظف.
- تجنب استخدام الفرشاة أو الأصابع لتنظيف فلتز.
- ينصح بغسلة مرة كل 4-6 أشهر.

تنظيف فرشاة الأسطح المتعددة

1. لف المزلاج عكس اتجاه عقارب الساعة حتى يتوقف، ثم قم بإزالة البكرة من الفرشاة النورية.

الشكل F-9

2. استخدم المقص لقص الشعر والألياف الملتصقة ببكرة الفرشاة، امسح الأثرية من الشقوق والغطاء الشفاف بقطعة قماش جافة أو منشفة ورقية، ثم جففه جيدًا قبل الاستخدام.

الشكل F-10

3. عندما تكون متسخة، اشطف رأس الفرشاة بالماء النظيف حتى تصبح نظيفة.

الشكل F-11

4. ضع رأس الفرشاة في وضع قائم لمدة 24 ساعة على الأقل حتى يجف تمامًا.

الشكل F-12

تنظيف الفرشاة الكهربائية الصغيرة

1. استخدم عملة معدنية كما هو موضح لتدوير الفقل بعكس اتجاه عقارب الساعة حتى تسمع نقرة. بعد فتح الفرشاة الصغيرة الآلية، أزل بكرة الفرشاة.

الشكل F-13

2. نقع وتنظيف أسطوانة الفرشاة. ضع بكرة الفرشاة في وضع مستقيم في منطقة جيدة التهوية لمدة 24 ساعة على الأقل حتى تجف تمامًا.

الشكل F-14

3. بمجرد أن تجف بكرة الفرشاة، أعد تثبيتها باتباع خطوات التفكيك في الاتجاه المعاكس.

الشكل F-15

تنظيف فرشاة الأسطوانة الناعمة للإضاءة

1. كما هو موضح في الصورة، اضغط على زر تحرير أسطوانة الفرشاة لفك الأسطوانة من الفتحة.

الشكل F-16

2. افصل الأسطوانة عن الغطاء الجانبي. أدر أزرار فصل وحلّ العجلة الصغيرة عكس اتجاه عقارب الساعة لإزالة العجلات.

الشكل F-17

السئلة الشائعة

إذا كانت المكنسة ال تعمل بشكل صحيح، فيرجى الرجوع إلى جدول استكشاف الأخطاء وإصلاحها أدناه.

الأخطاء	الأسباب المحتملة	الحلول
المكنسة الكهر بائية لا تعمل.	بطارية المكنسة فارغة أو منخفضة.	اشحن المكنسة بالكامل ثم استأنف التشغيل.
	تم تشغيل وضع الحماية من السخونة الزائدة بسبب انسداد.	تنظيف قناة أو مدخل شفط الغبار وإعادة التشغيل بعد التبريد.
	انسداد قناة أو مدخل شفط الهواء.	تنظيف قناة أو مدخل شفط الغبار.
انخفضت قوة الشفط.	سلة الغبار ممتلئة، الفلتر مليء بالغبار ومسدود.	أفرغ السلة من الغبار ونظف الفلتر.
	انسداد الملحقات.	نظف انسداد الملحقات.
وجود صوت غريب عند تشغيل المحرك.	تعرضت فتحة الشفط أو ذراع التمديد إلى الانسداد.	أزل أي حواجز موجودة في فتحة الشفط الرئيسية أو ذراع التمديد.
لا يضيء مؤشر البطارية أثناء الشحن.	الجهاز الرئيسي لا يتصل جيدا بمحول الطاقة.	تأكد من محول الطاقة موصل بشكل صحيح.
	البطارية مشحونة بالكامل ودخلت في وضع السكون.	يمكن استخدام المكنسة الكهر بائية في الوضع الطبيعي.
	إذا استمرت المشكلة بعد استبعاد الاحتمالين المذكورين أعلاه، يرجى الاتصال بخدمة ما بعد البيع للإصلاح.	
البطارية تتشحن ببطء.	درجة حرارة البطارية مرتفعة أو منخفضة للغاية.	يرجى الانتظار حتى تعود درجة حرارة البطارية إلى وضعها الطبيعي قبل الشحن.
لا تعمل مصابيح الإضاءة LED الخاصة بالفرشاة متعددة الأسطح والفرشاة الأسطوانية للناعمة المخصصة للتلميع.	مصابيح الإضاءة LED تالفة.	يرجى الاتصال بقسم ما بعد البيع للصيانة.

مؤشر حالة البطارية

الحالة	الأسباب المحتملة	الحلول
يظهر المؤشر باللون الأحمر بعد تشغيل المكنسة الكهر بائية.	البطارية تالفة.	يرجى الاتصال بقسم ما بعد البيع للصيانة.
يوميض المؤشر باللون الأحمر بسرعة عند شحن المكنسة الكهر بائية.	محول الطاقة لا يتطابق.	يرجى استخدام محول الطاقة الأصلي.
يوميض المؤشر باللون الأبيض عند استخدام المكنسة الكهر بائية.	البطارية فارغة	يرجى الشحن في الوقت المناسب

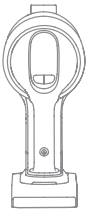

عندما تعمل المكتسة الكهربائية بشكل غير طبيعي، ستعرض الشاشة معلومات غير طبيعية، يرجى قراءة محتوى الشاشة ودمج جدول استكشاف الأخطاء وإصلاحها للتعامل مع الموقف غير الطبيعي.

لحلول	تنبيهة عن الاعطال	أيقونة الاعطال
يرجى الشحن في الوقت المناسب.	الطاقة منخفضة	
يرجى الشحن في الوقت المناسب.	البطارية فارغة	
يرجى الانتظار حتى تعود درجة حرارة البطارية إلى وضعها الطبيعي قبل الشحن.	درجة حرارة البطارية مرتفعة جدًا	
تأكد مما إذا كان أي من كوب الغبار أو قضيب التمديد أو الفرشاة متعددة الأسطح أو الفرشاة الدوارة الأسطوانية أو الفرشاة الصغيرة الآلية مسدودة.	انسداد قناة الهواء	
راجع قسم [تنظيف الفرشاة متعددة الأسطح] لتنظيف المخلفات والشعر الملفوف حول أسطوانة الفرشاة.	بكرة الفرشاة عالقة	
يرجى استبدال الفلتر في الوقت المناسب.	الفلتر شارف على منتهي	
بعد استبدال الفلتر، يرجى الرجوع إلى [الإعدادات] لإعادة تعيين الفلتر.	استبدال الفلتر	
يرجى الاتصال بقسم ما بعد البيع للصيانة.	عطل	

لمكنسة			
855 W	الطاقة المقترنة	VZV17A	الطراز
29.6 V===	الجهد المقتر	34 V===	جهد الشحن
4 ساعة تقريباً			مدة الشحن
فرشاة كهربائية صغيرة		فرشاة متعددة الأسطح	
VMMY	الطراز	VMBZ	الطراز
20 W	الطاقة المقترنة	40 W	الطاقة المقترنة
24 V===	الجهد المقتر	25.2 V===	الجهد المقتر
فرشاة الأسطوانة الناعمة للإضاءة			
40 W	الطاقة المقترنة	VBRW	الطراز
الجهد المقتر		25.2 V===	
محول الطاقة			
%87.01	متوسط الكفاءة النشطة	ZD024M340090EU: E-TEK Electronics Manufactory Co., LTD/ TPQ-88E340090VW01: Shenzhen Tianyin Electronics Co., Ltd/ KL-WE340090-G2: Xiamen Keli Electronics Co., Ltd.	الطراز
%77.01	الكفاءة عند الحمل المنخفض (%10)	100 V-240 V~ 50/60 Hz 0.8 A	الإنخل
0.1 W	استهلاك الطاقة بدون تحميل	34 V===0.9 A 30.6W	الإخراج
%87.01	متوسط الكفاءة النشطة	XHD045-340090EU: FOSHAN CITY SHUNDE DISTRICT XINHUIDA ELECTRONIC CO.LTD	الطراز
%77.01	الكفاءة عند الحمل المنخفض (%10)	100-240 V~50/60 Hz 1.5 A	المدخل
0.1 W	استهلاك الطاقة بدون تحميل	34 V===0.9 A 30.6W	الإخراج

علبة بطارية ليثيوم أيون القابلة للشحن			
29.6 V===	الجهد الاسمي	V2406-8S1P-GYA/ V2406-8S1P-SCA	الطرز
3200 mAh	السعة الاستيعابية الطبيعية	3100 mAh	السعة المقرة
91.76 Wh			لطقة

وضع الاستعداد (المكنسة الكهربائية+الشاحن)	وضع الاستعداد (الشاحن)	وضع إيقاف التشغيل (المكنسة الكهربائية)	
0.5 واط \geq			استهلاك الطاقة
20 د \geq			الوقت اللازم لدخول الحالة

علبة البطارية، ثم التخلص منها أو إعادة تدويرها وفقاً للقوانين واللوائح المحلية للبلاد أو المنطقة التي تستخدم فيها.

למניעת תאונות לרבות מכת חשמל או שריפה הנגרמות כתוצאה משימוש לא נכון, אנא קראו מדריך זה בקפידה טרם השימוש במוצר ושמרו אותו אצלכם לעיון בעתיד.

הוראות בטיחות

- מוצר זה מותר לשימוש על ידי ילדים בני 8 ומעלה ועל ידי אנשים הסובלים מקלות גופנית, תחושתית או שכלית, או בעלי ניסיון מוגבל או ידע מצומצם במידה והם נמצאים תחת השגחת הורה או מישהו ששומר עליהם וזאת על מנת להבטיח הפעלה בטוחה ולמנוע סכנות מכל סוג שהוא. פעולות הניקיון והתחזוקה לא יבוצעו על ידי ילדים ללא השגחה.
- מכשיר זה אינו מיועד לשימוש על ידי אנשים (כולל ילדים) עם יכולות פיזיות, חושיות או נפשיות מופחתות, או חוסר ניסיון וידע, אלא אם כן הם תחת פיקוח או עברו הדרכה לגבי השימוש במכשיר על ידי אדם האחראי לביטחונם.
- יש לפקח על ילדים כדי להבטיח שהם לא ישחקו עם המכשיר.
- שואב האבק אינו צעצוע. חל איסור על ילדים לשחק עם המוצר או להפעילו. אנא נקטו זהירות בעת השימוש בשואב האבק בקרבת ילדים. אין לאפשר לילדים לנקות או לבצע פעולות תחזוקה של שואב האבק אלא אם כן יש עליהם השגחה מצד הורה או אדם ששומר עליהם.
- אין לעשות שימוש בשואב האבק שטח פתוח או על גבי משטחים רטובים. השתמשו בשואב האבק רק על גבי משטחים יבשים במקומות סגורים. אין לגעת בתקע החשמל או בכל חלק אחר של שואב האבק בידים טובות.
- על מנת למנוע סכנת ההתלקחות, הפיצוץ או הפגיעה, וודאו כי סוללת הליתיום ומתאם הטעינה אינם פגומים טרם השימוש. אין לעשות שימוש בשואב האבק במידה וסוללת הליתיום או המטען פגומים.
- המברשת הרב-משטחית, מברשת הרולר הרכה והמוארט, מברשת המיני הממונעת, הסוללה, פין החיבור המתכתי והשואב מוליכים חשמל ואין לטבול אותם במים או בנוזל אחר. יש להקפיד לייבש את כל המסננים לאחר הניקוי.
- כדי למנוע פגיעה הנגרמת מחלקים נעים, יש לכבות את השואב לפני ניקוי המברשת הרב-משטחית, מברשת הרולר הרכה והמוארט ומברשת המיני הממונעת. המברשת הרב-משטחית, מברשת הרולר הרכה והמוארט, מברשת המיני הממונעת, תא האבק והמסנן חייבים להיות מותקנים כראוי לפני השימוש בשואב.
- יש להתשמש ככל האפשר במטען המגיע עם המוצר. אין לעשות שימוש במתאם שאינו רשמי, כיוון שהדבר עשוי לגרום להתלקחות של סוללת הליתיום.
- אין לעשות שימוש בשואב האבק ל שאיבת נוזלים מתלקחים או דליקים, כגון בנזין או חומר מלבין, אמוניה, תכשירי ניקוי לניקוח תעלות או נוזלים אחרים.
- אין לעשות שימוש בשואב האבק לשאיבת חלקיקים של קיר גבס, אפר כגון אפר של קמין או חומרים המעלים עשן או בוערים כגון פחם, בדלי סיגריות או גפרורים.
- יש לבצע סריקה של המשטח המיועד לשאיבה, ובמקרה שמוצאים חתיכות גדולות של נייר, פלסטיק או דברים חדים (כגון זכוכית, מסמרים, ברגים או מטבעות, אשר עשויים לגרום נזק למכונה). אל כל דבר שגדול מפתח השאיבה, יש לפנותו לפני השאיבה על מנת למנוע חסימה של המכשיר.
- הרחק שיער, ביגוד רופף, אצבעות ואיברי גוף אחרים מפתחי השואב ומחלקיו הנעים. אין לכוון את מוט ההארכה, השרביט או כלי עבודה לעבר העיניים או האזניים או להכניס לפה.
- אין להשתמש באיזר לטיפול חיות מחמד כאשר השואב פועל. אין להשתמש באיזר לטיפול חיות מחמד כאשר השיער רטוב.
- אין להכניס שום חפץ לתוך פתחי שואב האבק. אין לעשות שימוש בשואב האבק עם פתחים חסומים. הרחיקו אבק, מוך, שערות או פריטים אחרים שעשויים לצמצם את זרימת האוויר.
- אין להשעין את שואב האבק נגד כיסא, שולחן או משטח לא יציב אחר, כיוון שהדבר עשוי לגרום נזק למכונה או לפגיעה אישית. במידה ושואב האבק ניזוק בעקבות הפלה שלו או שיש בו תקלה מכל סוג אחר, אנא צרו קשר עם מחלקת השירות המוסמכת שלנו. לעולם אין לנסות ולפרק את המכשיר בעצמכם.
- יש להקפיד לנהוג בהתאם לכל ההוראות המופיעות במדריך זה המתקשרות לטעינה חוזרת של הסוללה. כשל בטעינה נכונה של הסוללה בטווח הטמפרטורה המצוין עלול לגרום נזק לסוללה.
- השתמשו רק באביזרים ובחלקי חילוף המומלצים על ידי היצרן.
- אנא נקטו זהירות יתרה בעת השימוש בשואב האבק לניקוי מדרגות.
- וודאו כי שואב האבק מנותק ממקור החשמל כאשר אינו בשימוש למשך פרקי זמן ארוכים כמו גם טרם ביצוע פעולות תחזוקה או תיקון מכל סוג שהוא.
- אין להתקין, להטעין או לעשות שימוש במוצר זהבשטחים פתוחים, בחדרי אמבטיה או סביב בריכה.
- אזהרה מפני סכנת התלקחות: אין לשים כל סוג שהוא של חומר ריחני לתוך מסנן שואב האבק. מוצרים מהסוג הזה ידועים כמכילים חומרים כימיים מתלקחים שעשויים לגרום להתלקחות של שואב האבק.

- השתמש רק במטען המקורי (דגם , /ZD024M340090EU/TPQ-88E340090VW01/KL-WE340090-G2 XHD045-340090EUV) כדי למנוע סכנת התלקחות של סוללת הליתיום-יון.
- אזהרה: למטרות טעינת הסוללה, יש להשתמש רק ביחידת האספקה הנשלפת, המסופקת עם מכשיר זה.
- השתמש רק בסוללה המאושרת (דגם V2406-8S1P-GYA/V2406-8S1P-SCA) כדי למנוע סכנת התלקחות של סוללת הליתיום-יון.
- אם משתחרר חומר מהמצבר, הרחק את אנשי הצוות מהאזור עד שהמצברים יתקררו והאדים יתפזרו.
- דאג לאוורור מרבי, כדי לפזר גזים מסוכנים ולמנוע שאיפה או מגע של האדים עם העור או העיניים.
- נקה כל נזל שנשפך באמצעות חומר סופג ושרוף את הפסולת.
- אין להשתמש ולאחסן בסביבות חמות או קרות במיוחד (מתחת ל- $0^{\circ}\text{C}/32^{\circ}$ ומעל $40^{\circ}\text{C}/104^{\circ}$ פרנהייט). בשימוש בסוללה המקורית יש להטעין בטמפרטורת טעינה של בין 0°C ל- 40°C .
- מוצר זה נועד לשימוש ביתי בלבד.
- אין לגרום לקצר במסופי אספקת החשמל.
- קרא את המדריך של האפרטו 
- יחידת אספקה הניתנת להסרה 
- לשימוש בפנים הבית בלבד 

לעיון במדריך מקוון מפורט, בקר בכתובת

<https://global.dreametech.com/pages/user-manuals-and-faqs>

רשימת אביזרים

1. מברשת רכה לניקוי אבק
2. מתאם חלק תחתון
3. מברשת רכה מסתובבת לניקוי אבק
4. מברשת מיני ממונעת
5. מתאם מתח
6. מוט הארכה
7. כלי שילוב
8. צינור הארכה
9. מברשת מרובת משטחים
10. כן אחסון אביזר (מוט תמיכה X 1, כן אחסון X 1)
11. אביזר לטיפול חיות מחמד
12. מברשת חולר רכה ומוארט

איור A

תזכורת: המפרט מיועד לעיון בלבד, על המראה בפועל להיות מבוסס על האובייקט.

שמות החלקים

גוף השואב

1. מיכל האבק
2. כפתור שחרור כוסית אבק
3. כפתור שחרור מיכל אבק
4. כפתור הסרת חבילת הסוללה
5. מסך תצוגה
6. כפתור הפעלה
7. לחצן רמת יניקה
8. נקודה אנטי-סטטי
9. שקע טעינה
10. מחוון מצב סוללה

איור B

התקנה

התקנת האביזרים

הערה:

- לא מומלץ להשתמש במברשת הקטנה הממונעת יחד עם מוט הארכה.
- יש להתקין את האביזרים בבקשה, בהתאם לצרכי הניקוי בפועל.
- מומלץ להשתמש במתאם הגמיש לניקוי הריטים נמוכים ולא מומלץ להתקינו לגוף השואב לניקוי יומיומי של הרצפות.

איור C-1

התקנת כן אחסון האביזר

יש להכניס את מוט התמיכה במאונך לתוך כן האחסון עד שתישמע נקישה.

איור C-2

השימוש במוצר

הטעינו את שואב האבק עד הסוף טרם השימוש בו בפעם הראשונה.

הערה:

- אין אפשרות לעשות שימוש בשואב האבק בזמן טעינה.
- בטעינה מלאה, מחוון מצב הסוללה ייכבה לאחר 5 דקות ושואב האבק ייכנס למצב חיסכון באנרגיה.
- זיה ייקח בערך 4 שעות. שאיבה ממושכת במצב טורבו תגרום להתחממות הסוללה, ולהארכת משך הטעינה. יש לאפשר לשואב האבק להתקרר במשך 30 דקות לפני הטעינה.

איור D-1

צורות תצוגת מצב סוללה

1. מחוון מצב סוללה

- ☀️ לבן מהבהב
- לבן קבוע
- כבוי

השימוש במוצר

- סוללה טעונה במלואה
- ☀️ השימוש במוצר
- מצב המתנה

איור D-2

2. מסך תצוגה

מסך התצוגה מציג את מצב הטעינה באחוזים הדיגיטליים בעת טעינה, והטעינה תושלם כשמוצג 100%.

איור D-3

כיצד להשתמש.

מסך תצוגה

שאיבה

1. מחוון כמות חלקיקים
2. רמת יניקה
 מצב חסכוני (Eco)
 אוטומטי
 טורבו
3. מתג רמת יניקה
 יש ללחוץ לחיצה קצרה כדי לעבור בין מצב חסכוני, מצב אוטומטי ומצב טורבו.
4. סוגי חלקיקים
 $< 10\mu\text{m}$ (למשל, אבקנים)
 $< 50\mu\text{m}$ (למשל, שיער)
 $< 200\mu\text{m}$ (למשל, אבק)
 $< 500\mu\text{m}$ (למשל, קרדית)
5. אחוז רמת סוללה
 כאשר מסך התצוגה מציג "LO", זה מציין שרמת הסוללה נמוכה מ-10%.
6. לחצן הפעלה
 יש ללחוץ לחיצה קצרה להפעלה/כיבוי
7. מחוון רמת הלכלוך
 צבע המחוון משתנה עם כמות האבק בזמן אמת (רק במצב אוטומטי)

איור ה-1



הגדרות

במצב שהייה, לחצו לחיצה ממושכת על מתג רמת היניקה  במשך 3 שניות לכניסה לממשק ההגדרה. לחץ לחיצה קצרה על  כדי לבחור אפשרות, ולחצו במשך 3 שניות לאישור.

איפוס מסנן

לחצו לחיצה ממושכת במשך 3 שניות על  לבחירת איפוס המסנן והמסנן ישלים אוטומטית את תהליך האיפוס.

יציאה



לחזרה ישירה לממשק הראשי לוחצים על  כשאתם בממשק ההגדרות, או בחרו , ולאחר מכן לוחצים במשך 3 שניות על לחצן רמת היניקה  לחזרה לממשק הראשי.

איור E-2

הערה:

- אם על מתבצעת פעולה במשך יותר מ-15 שניות, הצג ייכבה ויחזור לממשק הראשי כשיידלק בחזרה.
- בזמן שהמכשיר לא עובד שצורה שגרתית או שעל גבי המסך מופיע הודעה חריגה, יש לקרוא את המופיע על המסך ולטפל בבעייה על פי טבלת השגיאות המצורפת.

מתחילים בניקוי

יש ללחוץ על מתג ההפעלה  כדי להפעיל. לאחר השלמת השאיבה, לחץ על כפתור  וכמות חומרי החלקיקים השונים ששואבו תופיע על המסך. בלחיצה על הכפתור  להחלפת רמות אוטומטי, חסכוני וטורבו, והסמל המתאים יופיע על המסך.

הערה:

- בזמן במצב ניקוי כלשהו מפסיק לפעול, שואב האבק יעבור כברירת מחדל למצב אוטומטי לאחר הפעלה מחדש. הגדרת ברירת המחדל של המפעל היא מצב אוטומטי.
- רק כאשר השואב פועל במצב אוטומטי, עוצמת היניקה וצבע מחוון רמת הלכלוך משתנים בהתאם לכמות החלקיקים בזמן אמת.

איור E-3

שימוש באביזרים אחרים

מברשת מרבת משטחים

הערה:

כאשר המכשיר מופעל, האורות שלפני המברשת הגלגלית יידלקו באופן אוטומטי, וזה נוח לשימוש. - כאשר נעשה שימוש במכשיר על גבי משטחי פעילות לתינוק, שטיחים או כאשר שואבים פולי קפה, פופקורן ולכלוך קטן אחר, יש להפעיל את המברשת. - כאשר שואבים מעל פני האריחים, רצפת עץ ומשטחים קשיחים אחרים, יש לכבות את המתג.

איור E-4

מברשת מיני ממונעת

לשאיבת לכלוך, שיער בע"ח, או לכלוך קשיח אחר מספות, מצעים ומשטחי אריג נוספים. לא מומלץ לשאוב אבק ממשטחים שבירים או עדינים כדוגמת משי.

איור E-5

כלי שילוב

מתאימה לשאיבת אבק מחריצים ופינות של דלתות וחלונות, מדרגות ומקומות אחרים קשים להגעה.

איור E-6

• לפני ניקוי כוס האבק, יש לוודא בבקשה שהתקע מנותק והשאיירו את לחצן ההפעלה של השואב במצב כבוי.

• אם השואב אינו בשימוש במשך תקופה ממושכת, יש לטעון אותו במלואו, לנתק את כבל החשמל, להסיר את הסוללה ולאחסן אותו בסביבה בעלת לחות נמוכה, קרירה הרחק מאור שמש ישיר. כדי למנוע פריקת יתר של הסוללה, יש לטעון מחדש את הסוללה לפחות אחת לשלושה חודשים.

ניקיון שואב האבק

נגבו את שואב האבק בעזרת מטלית יבשה ורכה.

נקיון תא האבק, המסנן ומערכת

הציקלון

1. לחצו על הכפתור שבתחתית מכסה תא האבק בכיוון החץ, ואז רוקנו את תוכנו.

איור F-1

2. לחץ על לחצן שחרור כוסיית האבק והסר אותה מהשואב.

איור F-2

3. הסר תחילה את המסנן המקדים, ולאחר מכן סובב את מערכת הציקלון כדי להרים אותה החוצה.

איור F-3

4. שטוף את מכלול הציקלון, המסנן המקדים וכוסיית האבק עד שהם נקיים. לאחר השטיפה, יש לייבש באוויר לפחות 24 שעות.

איור F-4

הערה:

- יש לנקות את כוס האבק, לפי הצורך.
- מומלץ לנקות את מערכת הציקלון ואת המסנן לפחות פעם אחת ל-3 עד 4 חודשים.

נקיון מסנן ה-

1. הסירו את תא האבק כפי שנראה בציור.

איור F-5

2. הסירו את סנן השואב האבק על ידי משיכתו מטה בכיוון שנראה בציור.

איור F-6

3. שטוף את המסנן בעזרת סיבוב ב-360 מעלות. הקש קלות על המסנן מספר פעמים כדי להסיר כל פסולת שנשפטה בו.

איור F-7

4. תנו למסנן להתייבש באוויר 24 שעות.

איור F-8

מברשת רכה לניקוי אבק

מתאימה לשאיבת אבק על גבי LCD, מקלדות, אהילים, וילונות, תריסים ומשטחים אחרים של חפצים שברירם.

איור E-7

מברשת רכה מסתובבת לניקוי אבק

ניתן לחיבור לצינור ההארכה. הראש המסתובב מתאים לניקוי משטחים ופינות עדינים ושברירם כמו זכוכית, ארונות תצוגה ומקלדות.

איור E-8

מתאם חלק תחתון

בכפתור אחד מתכופף ונכנס למקומות נמוכים, מספק לצורכי ניקיון מתחת למיטות, ספות, ועוד תחתיות של רהיטים נמוכים

הערה: מומלץ להשתמש במתאם הגמיש לניקוי רהיטים נמוכים ולא מומלץ להתקינו לגוף השואב לניקוי יומיומי של הרצפות.

איור E-9

מברשת חלר רכה ומוארט

מותאם לניקוי רצפות קשות, כגון שיש ואריחים. הערה:

כאשר המכשיר מופעל, נורית הצד של המברשת תידלק אוטומטית, וזה נוח לשימוש.

איור E-10

הערה:

- אם חלק מסתובב נתקע, הוואקום עלול להיכבות אוטומטית. הסירו את כל החפצים הזרים שנלכדו, ואז המשיכו להשתמש.

• השואב ייכבה אוטומטית אם המנוע שלו יעבור למצב הגנה מפני התחממות יתר. המתינו עד שטמפרטורת המנוע תחזור לקדמותה לפני שתמשיכו להשתמש.

אביזר לטיפול חיות מחמד

מתאימה לטיפול ואיסוף שיער של חיות מחמד בעלות שיער ארוך ובינוני.

טיפול ותחזוקה

טיפים:

• השתמשו תמיד בחלקים מקוריים על מנת למנוע ביטול של האחריות שלכם על המוצר.

• במידה והמסנן או פי צינור נחסמים, שואב האבק יפסיק לפעול פרק זמן קצר לאחר שמכבים אותו. להחזרת תפקוד שואב האבק לקדמותו, נקו את המסנן או את פי הצינור ורק לאחר מכן המשיכו בשימוש.

הערה:

3. יש להשתמש במספרים כדי לגזור את השערות והסיבים שנתקעו על רולר המברשת ועל הגלגלים. יש לנגב את האבק מהחריץ ומהמכסה השקוף, עם מטלית יבשה או עם מגבת נייר. יש לייבש היטב לפני השימוש.

איור F-18

4. יש לטוֹף גלגלת מברשת מלולכת במים נקיים עד שינוקה. לאחר מכן יש להעמיד אנכית את גלגלת המברשת למשך 24 שעות לפחות, עד ליבושה המוחלט.

איור F-19

החלפת מארז הסוללות

שואב האבק מכיל מארז סוללות ליתיום-יון, שניתנת להסרה, בעל מספר מוגבל של מחזורי טעינה. לאחר שימוש ממושך, ייתכן שמארז הסוללות כבר לא יחזיק בטעינה. אם זה קורה, המשמעות היא שחבילת הסוללה הגיעה לסוף מחזור החיים שלה ויש להחליפה.

1. יש ללחוץ על לחצן השחרור של מארז הסוללות ולהחליק את מארז הסוללות ימינה כדי להסיר אותה.
2. התקינו סוללה חדשה.

- השתמשו רק במים נקיים כדי לטוֹף את המסנן. אל תשתמשו בחומרי ניקוי.
- אל תנסו לנקות את ה- עם מברשת או עם אצבע
- מומלץ לנקות את מסנן ה- לפחות פעם בארבעה עד שישה חודשים.

ניקוי המברשת מרובת המשטחים

1. סובבו את המנועל נגד כיוון השעון עד שהוא נעצר, ואז הסירו את הגלגלת מהמברשת הגלגלית.

איור F-9

2. השתמשו במספרים כדי לגזור את השערות והסיבים שנתקעים על גלגלת המברשת. נגבו את האבק מהחריץ והכיסוי השקוף במטלית יבשה או במגבת נייר. יש לייבש ביסודיות לפני השימוש.

איור F-10

3. כאשר ראש המברשת מלוכלך, נקו אותו במים זורמים עד שהוא נקי.

איור F-11

4. יש להחזיק את גלגלת המברשת זקופה למשך 24 שעות לפחות עד שהיא מתייבשת לחלוטין.

איור F-12

ניקוי מברשת המיניהממונעת

1. יש להשתמש במטבע כפי שמוצג באיור לסיבוב המנועל נגד כיוון השעון, עד להישמע נקישה. לאחר שחרור הנעילה של מברשת המיני, יש להסיר את גלגלת המברשת.

איור F-13

2. שטוף ונקה את גלגלת המברשת. יש להעמיד אנכית את גלגלת המברשת למשך 24 שעות לפחות במקום מאוורר היטב עד לייבושה המוחלט.

איור F-14

לאחר יבוש המברשת הגלגלית, התקינו אותה מחדש על ידי ביצוע שלבי הפירוק לאחר.

איור F-15

ניקוי מברשת הרולר הרכה והמוארת

1. כפי שמוצג בתמונה, לחץ על לחצן שחרור גלגלת המברשת להסרת הגלגלת מהחריץ.

איור F-16

2. יש להפריד את הרולר מהמכסה הצדדי. יש לסובב את לחצני שחרור הגלגלים הקטנים נגד כיוון השעון, כדי להסיר את הגלגלים.

איור F-17

במידה ושואב האבק אינו פועל בצורה תקינה, אנא עיינו בטבלת איתור התקלות ופתרון הבעיות שלהלן.







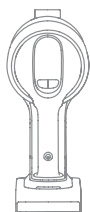

שגיאות	סיבות אפשריות לשגיאות	פתרונות
שואב האבק לא עובד	שואב האבק הינו ללא סוללה או מתח עבודה נמוך.	הטעינו את שואב האבק במלואו ולאחר מכן השתמשו בו בשנית.
	מצב הגנה מפני התחממות יתר מופעל בעקבות חסימה.	המתינו עד שהשואב יתקרר ואז הפעילו אותו מחדש.
	פתיחת יניקה או מעבר דרכי מעבר האוויר חסומות.	מקו חסימות מפתחי יניקה או דרכי מעבר האוויר.
כוח יניקה חלש	תא האבק מלא ו/או מכלול מסנני סתום.	רוקנו את תא האבק ונקו את מכלול מסנן.
	האביזר סתום.	מקה חסימות באביזר.
המנוע משמיע רעש מזרז	פתח היניקה הראשי או מוט ההארכה חסומים.	מקו חסימות בפתח היניקה הראשי או במוט ההארכה.
חיווי הסוללה לא נדלק בזמן טעינה	המתאם אינו מחובר לשואב האבק.	ודאו שמתאם החשמל מחובר כראוי.
	הסוללה טעונה במלואה ועברה למצב שינה.	ניתן להשתמש באופן רגיל.
	אם הבעיה נמשכת לאחר שלילת שתי האפשרויות לעיל, אנא צרו קשר עם מוקד שירות הלקוחות לצורך תחזוקה.	
נטען לאט	טמפרטורת הסוללה נמוכה מדי או גבוהה מדי.	המתינו עד שהטמפרטורה של הסוללה תחזור למצב רגיל, אז המשיכו להשתמש.
נורות ה-LED של המברשת הרב-משטחית ושל מברשת הרולר הרכה המוארת אינן פועלות.	נורות LED פגומות.	יש ליצור קשר עם מרכז השירות לשם תחזוקת המכשיר.

מחונן מצב סוללה

מצב	סיבות אפשריות לשגיאות	פתרונות
המחונן מהבהב בצבע אדום לאחר הפעלת השואב.	הסוללה פגומה.	יש ליצור קשר עם מרכז השירות לשם תחזוקת המכשיר.
המחונן מהבהב במהירות בצבע אדום בעת טעינת השואב.	מתאם החשמל אינו תואם.	השתמשו רק במתאם הכוח המקורי כדי לטעון את שואב האבק.
המחונן מהבהב בצבע לבן בעת השימוש בשואב.	נגמרה הסוללה.	יש להטעין בזמן.



בזמן שהמכשיר לא עובד שצורה שגריתית או שעל גבי המסך מופיע הודעה חריגה, יש לקרוא את המופיע על המסך ולטפל בבעייה על פי טבלת השגיאות המצורפת.

קוד שגיאה	חיווי לשגיאה	פתרונות
	סוללה חלשה	יש להטעין בזמן.
	נגמרה הסוללה	יש להטעין בזמן.
	טמפרטורת הסוללה גבוהה מדי	המתינו עד שהטמפרטורה של הסוללה תחזור למצב רגיל, אז המשיכו להשתמש.
	תעלת האוויר חסומה	יש לבדוק האם כוסית האבק, מוט ההארכה, המברשת הרב-משטחית, מברשת הרולר הרכה והמווארת או מברשת המיני הממונעת - חסומים.
	גלגל המברשת תקוע	עיינו בסעיף [ניקוי מברשת רב-משטחית] כדי לנקות את הפסולת ואת השיער שהסתככו על גלגלת המברשת.
	מסנן עומד לפוג	יש להחליף את המסנן בזמן, בבקשה.
	יש להחליף את המסנן	לאחר החלפת המסנן, יש לבצע איפוס למסנן בהתאם ל[הגדרות].
	שגיאת סוללה	יש ליצור קשר עם מרכז השירות לשם תחזוקת המכשיר.

שואב אבק			
855 W	כוח חשמל מדורג	VZV17A	דגם
29.6 V===	מתח מדורג	34 V===	מתח טעינה
כ-4 שעות			זמן טעינה
מברשת מיני ממונעת		מברשת מרובת משטחים	
VMMY	דגם	VMBZ	דגם
20 W	כוח חשמל מדורג	40 W	כוח חשמל מדורג
24 V===	מתח מדורג	25.2 V===	מתח מדורג
מברשת רולר רכה ומוארט			
40 W	כוח חשמל מדורג	VBRW	דגם
25.2 V===		מתח מדורג	
מתאם מתח			
87.01%	יעילות הפעילות הממוצעת	ZD024M340090EU: E-TEK Electronics Manufactory Co., LTD/ TPQ-88E340090VW01: Shenzhen Tianyin Electronics Co., Ltd/ KL-WE340090-G2: Xiamen Keli Electronics Co., Ltd.	דגם
77.01%	יעילות בעומס נמוך (10%)	100 V-240 V~ 50/60 Hz 0.8 A	סיווג כניסת מתח
0.1 W	צריכת מתח ללא עומס	34 V==0.9 A 30.6W	סיווג יציאת מתח
87.01%	יעילות הפעילות הממוצעת	XHD045-340090EUUV: FOSHAN CITY SHUNDE DISTRICT XINHUIDA ELECTRONIC CO.LTD	דגם
77.01%	יעילות בעומס נמוך (10%)	100-240 V~50/60 Hz, 1.5 A	קלט

0.1 W	צריכת מתח ללא עומס	34 V === 0.9 A 30.6W	הספק מוצא נקוב
חבילת סוללת ליתיום ניטענת			
29.6 V===	מתח נומינלי	V/2406-8S1P-GYA V2406-8S1P-SCA	דגם
3200 mAh	קיבולת נומינלית	3100 mAh	סוללה קיבולת
91.76 Wh			אנרגיה

מצב המתנה (שואב אבק+מתאם מתח)	מצב המתנה (מתאם מתח)	מצב כבוי (שואב אבק)	
≥ 0.5 וואט			צריכת חשמל
≥ 20 דקות			הגיע הזמן להיכנס למצב

מאד סוללת ליתיום-יון מכיל חומרים מסוכנים לסביבה. לפני שתיפטר משואב האבק, ראשית הסירו את מאד הסוללה, ומחזרו אותו בהתאם לחוקים ולתקנות המקומיות של המדינה או האזור שבו הוא משמש.

Güvenlik Talimatları

Hatalı kullanımdan kaynaklanan elektrik çarpması veya yangın gibi kazaları önlemek için lütfen ürünü kullanmadan önce bu kılavuzu dikkatlice okuyun ve ileride başvurmak üzere saklayın.

Uyarı

- Bu ürün, güvenli kullanımı sağlamak ve tehlike riskinden kaçınmak için, 8 yaşından büyük çocuklar ve fiziksel, duyuşsal, zihinsel engelli kişiler veya sınırlı deneyime veya bilgiye sahip kişiler tarafından bir ebeveyn veya vasiinin gözetimi altında kullanılmalıdır. Temizlik ve bakım, gözetim olmaksızın çocuklar tarafından yapılmamalıdır.
- Bu cihaz, güvenliklerinden sorumlu bir kişi tarafından gözetim altında tutulmadıkları veya cihazın güvenli bir şekilde kullanımı konusunda kendilerine talimat vermediği sürece (çocuklar dâhil olmak üzere) fiziksel, duyuşsal veya zihinsel kapasiteleri sınırlı olan veya yeterli deneyime ve bilgiye sahip olmayan kişiler tarafından kullanılamaz.
- Çocukların cihazla oynamasını önlemek için cihaz, onların ulaşamayacağı bir yerde tutulmalıdır.
- Süpürge bir oyuncak değildir. Çocuklar bu ürünle oynamamalı veya onu kullanmamalıdır. Süpürgeyi çocukların yakınında kullanırken lütfen dikkatli olun. Bir ebeveyn veya vasi gözetiminde olmadıkları sürece çocukların süpürgeyi temizlemesine veya bakımını yapmasına izin vermeyin.
- Süpürgeyi dış mekânlarda veya ıslak yüzeylerde kullanmayın. Süpürgeyi sadece kuru iç mekân yüzeylerinde kullanın. Fişe veya süpürgeyi herhangi bir parçasına ıslak elle dokunmayın.
- Yangın, patlama veya yaralanma riskini azaltmak için lityum pili ve şarj adaptörünü kullanmadan önce hasar açısından kontrol edin. Lityum pil veya şarj cihazı hasarlıysa süpürgeyi kullanmayın.
- Çok yüzeyli fırça, ışıklı yumuşak rulo fırça, motorlu mini fırça, pil, metal konnektör pimi ve süpürge elektrik iletkenliğine sahiptir ve suya veya başka bir sıvıya daldırılmamalıdır. Temizlikten sonra tüm filtreleri mutlaka kurutun.
- Hareketli parçaların neden olabileceği yaralanmaları önlemek için çok yüzeyli fırça, ışıklı yumuşak rulo fırça ve motorlu mini fırçayı temizlemeden önce süpürgeyi kapatın. Süpürge kullanılmadan önce çok yüzeyli fırça, ışıklı yumuşak rulo fırça, motorlu mini fırça, toz bölmesi ve filtre düzgün bir şekilde takılmış olmalıdır.
- Evcil hayvan tüy toplama aletini süpürge çalışırken kullanmayın. Cihazı tüyler ıslakken kullanmayın.
- Sadece orijinal şarj adaptörünü kullanın. Lityum pilin alev almasına neden olabileceğinden asla orijinalden hariç bir adaptör kullanmayın.
- Süpürgeyi benzin veya çamaşır suyu, amonyak, lavabo açıcı veya diğer sıvılar gibi yanıcı veya parlayıcı sıvıları süpürmek için kullanmayın.
- Süpürgeyi cam, çivi, vida veya madeni para gibi makineye zarar verebilecek keskin veya sert nesnelere çekmek için kullanmayın. Süpürgeyi alçıpan parçacıklarını, şömine külü gibi külleri veya kömür, sigara izmaritleri veya kibrit gibi duman yayan veya yanan malzemeleri çekmek için kullanmayın.
- Süpürgeyi kullanmadan önce temizlenecek alanı kontrol edin. Deliklerin tıkanmaması için, daha büyük ebatları kâğıt, tükürük topu, plastik bez veya keskin nesnelere (cam, çivi, vida, bozuk para vb.) ve deliklerden daha büyük olan herhangi bir nesneyi ortadan

kaldırın.

- Saçları, bol giysileri, parmakları ve vücudun diğer kısımlarını süpürgecinin deliklerinden ve hareketli parçalarından uzak tutun. Uzatma çubuğunu, çubuğu veya aletleri gözlerinize veya kulaklarınıza doğrultmayın veya ağzınıza sokmayın.
- Süpürgecinin deliklerine herhangi bir nesne sokmayın. Süpürgeyi herhangi bir delik tıkalıyken kullanmayın. Toz, tüy, saç veya hava akışını kısıtlayabilecek diğer maddelerden uzak tutun.
- Cihaza zarar verebileceğinden veya yaralanmaya neden olabileceğinden süpürgeyi bir sandalyeye, masaya veya başka bir dengesiz yüzeye dayamayın. Süpürge devrildiği için hasar görürse veya başka bir şekilde arızalanırsa lütfen yetkili servis departmanımızla iletişime geçin. Cihazı asla kendi başınıza sökmeye çalışmayın.
- Pilin tekrar şarj edilmesine ilişkin kılavuzdaki tüm talimatlara kesinlikle uyulmalıdır. Pilin belirtilen sıcaklık aralığında düzgün şekilde şarj edilmemesi pile zarar verebilir.
- Sadece üretici tarafından önerilen aksesuarları ve yedek parçaları kullanın.
- Süpürgeyi merdivenleri temizlemek için kullanırken lütfen çok dikkatli olun.
- Uzun süre kullanılmadığında ve herhangi bir bakım veya onarıma başlamadan önce süpürgecinin fişinin çekili olduğundan emin olun.
- Bu ürünü dış mekânlarda, banyolarda veya havuz çevresinde kurmayın, şarj etmeyin veya kullanmayın.
- Yangın Tehlikesi Uyarısı: Süpürgecinin filtresine herhangi bir koku uygulamayın. Bu tür ürünlerin, süpürgecinin alev almasına neden olabilecek yanıcı kimyasallar içerdiği bilinmektedir.
- Yalnızca orijinal şarj cihazını (ZD024M340090EU/TPQ-88E340090VW01/KL-WE340090-G2 Modeli/XHD045-340090EUV) kullanın. Aksi takdirde lityum iyon pil alev alabilir.
- UYARI: Cihazı yeniden şarj etmek için yalnızca bu cihazla birlikte verilen ayrılabilir besleme ünitesini kullanın.
- Yalnızca onaylanmış türde pil kullanın (V2406-8S1P-GYA/V2406-8S1P-SCA Modeli). Aksi takdirde lityum iyon pil alev alabilir.
- Pil malzemesi sızıntı yaptığı takdirde, pil soğuyana ve dumanlar dağılına kadar kişileri alandan uzaklaştırın.
- Tehlikeli gazların yok olması için azami miktarda havalandırma sağlayın; cilt ve göz temasından veya buharı içinize çekmekten kaçının.
- Dökülen sıvıyı emici bir maddeyle temizleyin ve atıkları yakarak imha edin.
- Aşırı sıcak veya soğuk ortamlarda kullanmayın ve saklamayın (0°C/32°F'nin altında veya 40°C/104°F'nin üzerinde). Lütfen kablosuz süpürgeyi 0°C/32°F'nin üzerinde ve 40°C/104°F'nin altındaki sıcaklıklarda şarj edin.
- Bu ürün sadece evde kullanım için tasarlanmıştır.
- Elektrik terminalleri kısa devre yaptırılmamalıdır



Kullanıcı kılavuzunu okuyun



Ayrılabilir besleme ünitesi



Yalnızca iç mekânlarda kullanım içindir

Dreame Trading (Tianjin) Co., Ltd. olarak biz, işbu belgeyle, bu ekipmanın yürürlükteki Direktifler ve Avrupa Standartları ile onların revize edilmiş sürümlerine uyumlu olduğunu beyan ederiz. AB uygunluk beyanının tam metnini şu internet adresinde bulabilirsiniz: <https://global.dreametech.com>

Ayrıntılı e-kılavuz için lütfen tıklayınız: <https://global.dreametech.com/pages/user-manuals-and-faq>

Ürün Genel Bilgileri

Aksesuarlar

1. Yumuşak Toz Alma Fırçası
2. Esnek Adaptör
3. Döner Yumuşak Toz Alma Fırçası
4. Motorlu Mini Fırça
5. Şarj Cihazı
6. Uzatma Çubuğu
7. Kombinasyon Takımı
8. Uzatma Hortumu
9. Çok Yüzeyle Fırça
10. Aksesuar Saklama Yuvası (Destek Çubuğu x1, Saklama Yuvası x1)
11. Evcil Hayvan Tüy Toplama Aleti
12. Işıklı Yumuşak Rulo Fırça

Şekil A

Not: Bu kılavuzdaki resimler yalnızca temsili olarak verilmiştir. Gerçek üründe farklılıklar olabilir.

Bileşen Adları

Süpürge Gövdesi

1. Toz Haznesi
2. Toz Haznesi Serbest Bırakma Düğmesi
3. Toz Haznesi Alt Kapak Serbest Bırakma Düğmesi
4. Pil Takımı Serbest Bırakma Düğmesi
5. Gösterge Ekranı
6. Güç Düğmesi
7. Emme Seviyesi Anahtarı
8. Antistatik Kontak
9. Şarj Yuvası
10. Pil Durumu Göstergesi

Şekil B

Kurulum

Aksesuarların Takılması

Not:

- Motorlu mini fırçanın uzatma çubuğuyla birlikte kullanılması tavsiye edilmez.
- Lütfen aksesuarları doğru temizlik ihtiyaçlarına göre takın.
- Esnek adaptörün alçak mobilyaları temizlerden kullanılması önerilir; günlük yer temizliği için süpürge gövdesine her zaman bağlı kalması önerilmez.

Şekil C-1

Aksesuar Saklama Yuvasının Montajı

Klik sesi duyana dek destek çubuğunu dikey olarak saklama yuvasına takın.

Şekil C-2

Şarj etme

Süpürgeyi ilk kez kullanmadan önce tamamen şarj edin.

Not:

- Süpürge şarj sırasında kullanılamaz.
- Tam olarak şarj olduğunda, pil durumu göstergesi 5 dakika sonra söner ve süpürge güç tasarrufu moduna girer.
- Şarj işlemi yaklaşık 4 saat sürer. Turbo modunda uzun süreli süpürme, pilin ısınmasına neden olarak şarj süresini uzatır. Şarj etmeden önce süpürgeyi 30 dakika soğumasını bekleyin.

Şekil D-1

Pil Durumu Ekranı

1. Pil Durumu Göstergesi

-  Yanıp sönen beyaz
- Sabit beyaz
- Kapalı

Şarj etme

- Tamamen dolu
-  Şarj etme
- Standby Modu

Şekil D-2

2. Gösterge Ekranı



Ekrandaki sayı, şarj sırasında mevcut pil seviyesini yüzde cinsinden gösterir. Sayı 100'e ulaştığında pil tamamen şarj olmuş demektir.

Şekil D-3

Kullanım



Gösterge Ekranı

Süpürme

1. Partikül Madde Miktarı Göstergesi
2. Emme Seviyesi
 -  Eko
 -  Oto
 -  Turbo
3. Emme Seviyesi Anahtarı
Eko, oto ve turbo modları arasında geçiş yapmak için kısaca basın.
4. Partikül Madde Türleri
 - > 10 µm (ör. polen)
 - > 50 µm (ör. saç)
 - > 200 µm (ör. toz)
 - > 500 µm (ör. akar)
5. Pil Seviyesi Yüzdesi
Gösterge ekranında "LO" ifadesi görüntülendiğinde bu, pil seviyesinin %10'dan az olduğunu gösterir.
6. Güç Düğmesi
Açmak/kapatmak için kısa süre basın
7. Kir Seviyesi Göstergesi
Renk, toz miktarına göre gerçek zamanlı olarak değişir (yalnızca Otomatik Modda).

Şekil E-1



Ayarlar

Bekleme durumunda, ayar arayüzüne girmek için  emme seviyesi anahtarına 3 saniye basın. Bir seçenek belirlemek için  anahtar düğmesine kısa süre basın ve onaylamak için  düğmesini 3 saniye basılı tutun.

Filtreyi Sıfırla

Filtreyi sıfırlama işlemini seçmek için  emme seviyesi anahtarını 3 saniye basılı tutun; filtre, sıfırlama işlemini otomatik olarak tamamlar.

Çıkış



Doğrudan ana arayüze dönmek için ayar arayüzünde iken  güç düğmesine basın veya  seçimi yapın ve ardından ana arayüze dönmek için  düğmesini 3 saniye basılı tutun.

Şekil E-2

Not:

- 15 saniyeden uzun süre işlem yapılmadığı takdirde ekran kapanır; tekrar yandıığında ise ana arayüze döner.
- Süpürge düzgün çalışmıyorsa ekranda bir hata mesajı görüntülenir. Çözümü bulmak için lütfen sorun giderme tablosuna bakın.

Temizliğin Başlatılması

Çalıştırmayı başlatmak için  güç düğmesine basın. Süpürme işlemi tamamlandığında  düğmesine basın; süpürülen çeşitli partikül madde miktarı ekranda görüntülenir. Oto, eko ve turbo seviyeleri arasında geçiş yapmak için  düğmesine basın; ilgili simge ekranda görüntülenir.

Not:

- Herhangi bir temizleme modunun çalışması durduğunda, süpürge yeniden başlatıldığında varsayılan olarak otomatik moda geçer. Fabrika varsayılan ayarı otomatik moddur.

- Yalnızca otomatik moda çalışırken, emme gücü ve kirlilik seviyesi göstergesinin rengi, partikül madde miktarına göre gerçek zamanlı olarak değişir.

Şekil E-3

Farklı Aksesuarların Kullanımı

Çok Yüzeyle Fırça

Not:

Cihaz çalışmaya başladığında, rulo fırçanın önündeki ışıklar otomatik olarak yanar. Bu, rahat bir kullanım sağlar.

- Bebek oyun matları, halılar üzerinde veya kahve çekirdekleri, patlamış mısır ve diğer toprakları süpürmek için kullanırken fırçanın üzerindeki düğmeyi açın.

- Fayans, ahşap zemin veya diğer sert yüzeyleri süpürürken düğmeyi kapatın.

Şekil E-4

Motorlu Mini Fırça

Kanepeler, yatak takımları ve diğer kumaş yüzeylerdeki kirleri, evcil hayvan tüylerini ve diğer inatçı kalıntıları süpürmek için uygundur. İpek gibi narin yüzeyleri süpürmek için kullanılması tavsiye edilmez.

Şekil E-5

Kombinasyon Takımı

Çatlakları, kapı ve pencere köşelerini, merdivenleri ve ulaşılması zor diğer yerleri süpürmek için uygundur.

Şekil E-6

Yumuşak Toz Alma Fırçası

LCD ekranlar, klavyeler, abajurlar, perdeler, panjurlar ve diğer kırılğan nesnelerin yüzeylerini süpürmek için uygundur.

Şekil E-7

Döner Yumuşak Toz Alma Fırçası

Uzatma hortumuna bağlanabilir. Döndürülebilir başlıkla, cam, ekran ve klavye gibi hassas ve kırılğan yüzeylerin ve köşelerin temizlenmesi için uygundur.

Şekil E-8

Esnek Adaptör

Tek bir klikle bükülebilir ve uzatılabilir çubukla yatak ve kanepeler gibi alçak mobilya altlarına kolayca ulaşın.

Not: Esnek adaptörün alçak mobilyaları temizlerken kullanılması önerilir; günlük yer temizliği için süpürge gövdesine her zaman bağlı kalması önerilmez.

Şekil E-9

Işıklı Yumuşak Rulo Fırça

Mermer ve fayans gibi sert zeminlerin temizliği için uygundur.

Not:

Cihaz çalışmaya başladığında, rulo fırçanın ışıklı tarafı otomatik olarak yanar. Bu, rahat bir kullanım sağlar.

Şekil E-10

Not:

- Dönen herhangi bir parça herhangi bir şeye takılırsa süpürge kendi kendini kapatabilir. Takılan yabancı cisimleri çıkarıp kullanmaya devam edebilirsiniz.
- Pil aşırı ısındığında süpürge kendi kendini kapatır. Pil sıcaklığı normale dönene kadar bekleyip ardından kullanmaya devam edin.

Evcil Hayvan Tüy Toplama Aleti

Orta ila uzun tüylü evcil hayvanların tüylerini toplamak ve süpürmek için uygundur.

Bakım ve Onarım

İpuçları:

- Garantinizin geçersiz hale gelmemesi için her zaman orijinal parçalar kullanın.
- Filtre veya başlık tıkanırsa süpürge açıldıktan kısa bir süre sonra çalışmayı durdurur. Eskisi gibi çalışması için boruyu temizleyin.
- Toz haznesini temizlemeden önce, lütfen fişin takılı olmadığından emin olun ve süpürge'nin güç düğmesini kapalı konumda tutun.
- Süpürge uzun bir süre kullanılmıyacaksa tamamen şarj edin, güç kablosunu çıkarın, pili çıkarın ve doğrudan güneş ışığı almayan bir yerde, serin ve düşük nemli bir ortamda saklayın. Pilin aşırı derecede boşalmasını önlemek için pili en az üç ayda bir şarj edin.

Süpürge'nin Temizlenmesi

Süpürgeyi yumuşak ve kuru bir bezle silin.

Toz Haznesi, Ön Filtre ve Siklon Tertibatının Temizlenmesi

1. Toz kabı alt kapak serbest bırakma düğmesine basıp içindikileri boşaltın.

Şekil F-1

2. Serbest bırakma düğmesine basarak toz haznesini süpürge'den çıkarın.

Şekil F-2

3. Önce ön filtreyi çıkarın ve ardından siklon sistemini döndürerek kaldırıp çıkarın.

Şekil F-3

4. Siklon tertibatını, ön filtreyi ve toz kabını temiz hale gelinceye dek yıkayın. Yıkadıktan sonra en az 24 saat kurumaya bırakın.

Şekil F-4

Not:

- Lütfen toz haznesini ihtiyaç duydukça temizleyin.

- Siklon sisteminin ve ön filtrenin en az 3 ila 4 ayda bir temizlenmesi tavsiye edilir.

Filtrenin Temizlenmesi

1. Toz haznesini şekilde gösterildiği gibi çıkarın.

Şekil F-5

2. Filtreyi şekilde gösterilen yönde aşağıya doğru çekerek süpürge'den çıkarın.

Şekil F-6

3. Filtreyi 360° döndürerek durulayın. Filtreye birkaç kez hafifçe vurarak kalıntıları temizleyin.

Şekil F-7

4. Filtreyi 24 saat boyunca kurumaya bırakın.

Şekil F-8

Not:

- Filtreyi sadece temiz suyla yıkayın.
- Deterjan kullanmayın.
- Filtreyi fırça veya parmakla temizlemeye çalışmayın.
- Filtrenin her 4 ila 6 ayda bir temizlenmesi tavsiye edilir.

Çok Yüzeyle Fırçanın Temizlenmesi

1. Kilidi, durana kadar saat yönünün tersine çevirip ardından ruloyu rulo fırçadan çıkarın.

Şekil F-9

2. Fırça rulosuna sıkışan tüyleri ve lifleri bir makasla kesip çıkarın. Çentikte ve şeffaf kapakta biriken tozu kuru bir bezle veya kâğıt havluyla silin. Kullanmadan önce iyice kurulayın.

Şekil F-10

3. Rulo fırça kirlendiğinde temizlenene kadar temiz suyla durulayın.

Şekil F-11

4. Rulo fırçayı tamamen kuruyana kadar en az 24 saat boyunca dikey konumda tutun.

Şekil F-12

Motorlu Mini Fırçanın Temizlenmesi

1. Şekilde gösterildiği gibi bir bozuk para kullanarak kilidi bir klik sesi duyana kadar saat yönünün tersine döndürün. Motorlu mini fırçanın kilidini açtıktan sonra rulo fırçayı çıkarın.

Şekil F-13

2. Rulo fırçayı yıkayıp temizleyin. Rulo fırçayı tamamen kuruyana kadar iyi havalandırılan bir ortamda en az 24 saat dikey konumda tutun.

Şekil F-14

3. Rulo fırça kuruduktan sonra sökme adımlarını tersten uygulayarak yerine takın.

Şekil F-15

Işıklı Yumuşak Rulo Fırçanın Temizlenmesi

1. Resimde gösterildiği gibi, ruloyu yuvasından çıkarmak için rulo fırça serbest bırakma düğmesine basın.

Şekil F-16

2. Ruloyu yan kapaktan ayırın. Tekerlekleri çıkarmak için küçük tekerlek serbest bırakma düğmelerini saat yönünün tersine çevirin.

Şekil F-17

3. Rulo fırçaya ve tekerleklere sıkışan tüyleri ve lifleri bir makasla kesip çıkarın. Çentikte ve şeffaf kapakta biriken tozu kuru bir bezle veya kâğıt havluyla silin. Kullanmadan önce iyice kurulayın.

Şekil F-18

4. Rulo fırça kirlendiğinde temizlenene kadar temiz suyla durulayın. Ardından rulo fırçayı tamamen kuruyana kadar en az 24 saat boyunca dikey konumda tutun.

Şekil F-19

Pil Takımının Değiştirilmesi

Süpürge, sınırlı sayıda şarj döngüsüne sahip çıkarılabilir bir şarj edilebilir lityum iyon pil takımı içerir. Uzun süreli kullanımdan sonra pil takımı artık şarj etmeyebilir. Böyle bir durumda, pil takımı kullanım ömrünün sonuna gelmiş demektir ve değiştirilmesi gerekir.

1. Pil takımını çıkarmak için pil takımı serbest bırakma düğmesine basın ve pil takımını sağa kaydırın.
2. Yeni pil takımını takın.

Süpürge düzgün çalışmıyorsa lütfen aşağıdaki tabloya başvurun.

Hatalar	Olası Nedenler	Çözümler
Süpürge çalışmıyor.	Cihazın pili bitmiştir veya pil seviyesi azalmıştır.	Süpürgeyi tamamen şarj edip ardından kullanmaya devam edin.
	Aşırı ısınma koruma modunu tetikleyen bir engel vardır.	Emme deliğini veya hava kanalını temizleyin. Süpürge kuruyana kadar bekleyip ardından yeniden etkinleştirin.
	Emme deliği veya hava kanalı tıkanmıştır.	Emme deliği veya hava kanalındaki tıkanıklığı giderin.
Zayıf emiş gücü.	Toz haznesi doludur ve/veya filtre tertibatı tıkalıdır.	Toz haznesini boşaltın ve/veya filtre tertibatını temizleyin.
	Bir ek parça tıkalıdır.	Ek parçadaki tıkanıklığı giderin.
Motor garip bir ses çıkarıyor.	Ana emme deliği veya uzatma çubuğu tıkalıdır.	Ana emme deliği veya uzatma çubuğundaki tıkanıklığı giderin.
Pil göstergesi şarj sırasında yanmıyor.	Şarj cihazı süpürgeye düzgün bağlanmıyor.	Şarj cihazının süpürgeye düzgün bağlanıp bağlanmadığını kontrol edin.
	Pil şarjlı haldedir ve otomatik olarak Uyku Moduna geçer.	Süpürge normal çalışıyor.
	Yukarıdaki iki olasılık elendikten sonra da sorun devam ediyorsa lütfen bakım için satış sonrası hizmet ile iletişime geçin.	
Şarj işlemi çok yavaş.	Pil sıcaklığı çok düşük veya çok yüksektir.	Pil sıcaklığı normale dönene kadar bekleyip ardından yeniden şarj edin.
Çok yüzeyle fırçanın ve ışıklı yumuşak fırçanın LED ışıkları çalışmıyor.	LED ışıkları hasar görmüştür.	Lütfen bakım için satış sonrası departmanına başvurun.

Pil Durumu Göstergesi

Durum	Olası Nedenler	Çözümler
Süpürge açıldıktan sonra göstergesi kırmızı yanıyor.	Pil takımı hasar görmüştür.	Lütfen bakım için yetkili teknik servise başvurun.
Süpürge şarj olurken göstergesi kırmızı hızlı hızlı yanıp sönüyor.	Şarj cihazı uyumsuz.	Süpürgeyi şarj etmek için yalnızca orijinal şarj cihazını kullanın.
Süpürge kullanılırken göstergesi beyaz yanıp sönüyor.	Pil Tükendi.	Lütfen gecikmeden şarj edin.



Sorun giderme

Süpürge düzgün çalışmıyorsa ekranda bir hata mesajı görüntülenir. Çözümü bulmak için lütfen sorun giderme tablosuna bakın.

Hata Simgesi	Hata Mesajı	Çözümler
	Pil zayıf	Lütfen gecikmeden şarj edin.
	Pil Tükendi	Lütfen gecikmeden şarj edin.
	Pil sıcaklığı çok yüksek	Pil sıcaklığı normale dönene kadar bekleyip ardından kullanmaya devam edin.
	Hava kanalı tıkalı	Toz haznesi, uzatma çubuğu, çok yüzeyli fırça, ışıklı yumuşak rulo fırça veya motorlu mini fırçanın engellenmiş olup olmadığını kontrol edin.
	Rulo fırça sıkışmış	Rulo fırçaya dolanan kalıntıları ve saçları temizlemek için [Çok Yüzeyli Fırçanın Temizlenmesi] bölümüne bakın.
	Filtrenin süresi doluyor	Lütfen filtreyi zamanında değiştirin.
	Lütfen filtreyi değiştirin	Filtreyi değiştirdikten sonra, filtreyi sıfırlamak için lütfen [Ayarlar] bölümüne bakın.
	Hata	Lütfen bakım için satış sonrası departmanına başvurun.

Teknik özellikler

Elektrikli Süpürge			
Model	VZV17A	Nominal Güç	855 W
Şarj Voltajı	34 V ===	Nominal Voltaj	29,6 V ===
Şarj Süresi	yaklaşık 4 saat		
Çok Yüzeyle Fırça		Motorlu Mini Fırça	
Model	VMBZ	Model	VMMY
Nominal Güç	40 W	Nominal Güç	20 W
Nominal Voltaj	25,2 V ===	Nominal Voltaj	24 V ===
Işıklı Yumuşak Rulo Fırça			
Model	VBRW	Nominal Güç	40 W
Nominal Voltaj		25,2 V ===	
Şarj Cihazı			
Model	ZD024M340090EU: E-TEK Electronics Manufactory Co., LTD/ TPQ-88E340090VW01: Shenzhen Tianyin Electronics Co., Ltd/ KL-WE340090-G2: Xiamen Keli Electronics Co., Ltd.	Ortalama Aktif Verimlilik	%87,01
Giriş	100 V-240 V~ 50/60 Hz 0,8 A	Düşük Yükte Verimlilik (%10)	%77,01
Çıkış	34 V === 0,9 A 30,6W	Yüksüz Güç Tüketimi	0,1 W
Model	XHD045-340090EUV: FOSHAN CITY SHUNDE DISTRICT XINHUIDA ELECTRONIC CO.LTD	Ortalama Aktif Verimlilik	%87,01
Giriş	100-240 V~50/60 HZ, 1,5 A	Düşük Yükte Verimlilik (%10)	%77,01

Çıkış	34 V \approx 0,9 A 30,6W	Yüksüz Güç Tüketimi	0,1 W
Şarj Edilebilir Lityum İyon Pil Takımı			
Model	V2406-8S1P-GYA/ V2406-8S1P-SCA	Nominal Gerilim	29,6 V \approx
Nominal kapasite	3100 mAh	Nominal kapasite	3200 mAh
Enerji	91,76 Wh		

	Kapalı modu (Elektrikli Süpürge)	Bekleme modu (Şarj Cihazı)	Bekleme modu (Elektrikli Süpürge+Şarj Cihazı)
Güç Tüketimi	$\leq 0,5w$		
Koşulu Girme Zamanı	$\leq 20 dk$		

Lityum-iyon pil takımı çevreye zararlı olan maddeler içerir. Süpürgeyi atmadan önce, lütfen pil takımını çıkarıp ardından imha edin veya ürünün kullanıldığı ülke veya bölgenin yerel yasa ve yönetmeliklerine uygun bir şekilde geri dönüştürün.

WEEE Bilgileri



Bu sembolü taşıyan tüm ürünler elektrikli ve elektronik cihaz atığı (2012/19/ AB sayılı direktifteki anlamıyla WEEE) kapsamında olup sınıflandırılmamış ev atıklarıyla karıştırılmamalıdır. Bunun yerine, atık cihazınızı, atık elektrikli ve elektronik cihazların geri dönüştürülmesi için hükümet veya yerel yetkililer tarafından belirlenmiş olan toplama noktasına teslim ederek insan sağlığını ve çevreyi korumalısınız. Doğru imha ve geri dönüşüm, çevre ve insan sağlığı üzerindeki olası olumsuz sonuçların engellenmesine yardımcı olacaktır. Bu tür toplama noktalarının konumu, şartları ve koşulları hakkında daha fazla bilgi almak için lütfen montaj yetkilisiyle veya yerel yetkililerle iletişime geçin.

The word "dreame" is the abbreviation of Dreame Technology Co., Ltd. and its subsidiaries in China. It is the transliteration of the company's Chinese name "追觅", which means striving for excellence in every endeavor and reflects the company's vision of continuous pursuit, exploration and search in technology.



For more information & after-sales support, contact us via
aftersales@dreame.tech or <https://global.dreametech.com>
Dreame Trading (Tianjin) Co., Ltd.
Made in China

VZV17A-EU-A07
YYYY-MM

