



TESLA SMART INDOOR IRRIGATION SYSTEM

USER MANUAL

EN

DE

CZ

SK

PL

HU

SL

RO

UA

IN THE BOX

Tesla Smart Indoor Irrigation System
10m hose (1 pcs.)
T connector (10 pcs.)
End plug (3 pcs.)
Dripper (10 pcs.)
USB-C Cable

DESCRIPTION

3 - Green LED
2 - Red LED 4 - Blue LED

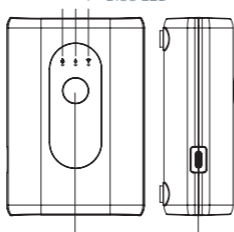

1 - Control button

5 - USB-C

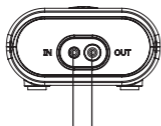

6 - Inlet port 7 - Outlet port

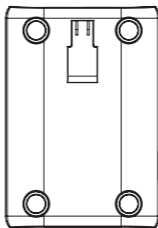

INSTALLATION

Setup the main unit

1. Plug in the USB cable
2. When power is on, the LED indicators light up and then turn off in a few seconds.
3. Reset the device by pressing and holding the control button (2) for 5 seconds. Blue LED will start blinking and the unit is now in pairing mode.

Connect the hoses

1. Cut the tubing according to the position of the pump, water reservoir and number of pots.
2. Soaking the head of tubing into hot water for 10s or applying a little vegetable oil on the end of the tubing will ease the installation.
3. Connect the tubing to the water inlet and outlet (6, 7)
4. Use T fittings to split the watering lines. To avoid leaking , make sure the fittings are pressed as deep into the tubing as they can go.
5. Press the drippers into the tubing. Press the drippers deep enough into the soil to make sure water goes to the roots.
6. If needed, insert the end plug into the end of tubing.
7. If needed, use the hook at the back of the main unit to attach it to the water reservoir.

Correct position of the kit

1. Place the main unit higher than the reservoir water level, and make sure the first dripper is higher than the top of the water level in the water reservoir to effectively avoid the siphoning phenomenon. (The siphoning effect will cause the water leaking and over-watering problem).
2. We recommend that the height difference between pots and the water pump does not exceed 3m.

Testing before use

Congratulations, you have completed the connection and installation of the drip irrigation kit. Please test the watering lines for leaks to avoid water damage before letting the kit run remotely. You can turn the pump on by pressing the control button (2).

CONNECTION

Download

Tesla Smart is available for both iOS and Android OS. Search the name 'Tesla Smart' in App Store or Android Market, or scan the QR-Code to download the App.



Set up router - The device supports only 2.4G

Wi-Fi and does not support 5G WiFi. Please set the parameters of the router before connecting to the Wi-Fi network, and record the SSID and password of your Wi-Fi.

Adding a device

1. Open the Tesla Smart App and choose to create a new account or log in directly.
2. Click the „+“ sign in the upper right corner to add the device.
3. Select the product.
4. Enter the WiFi password and confirm.
5. Follow the instructions. Note: please ensure that the mobile phone and the device are in the same WiFi environment.
6. Wait for the device to complete the connection.
7. „Add device success“ appears to indicate that the device connection was successful.

In the device interface, you can open settings by clicking on the three dots in the upper right corner, here you can set common functions.

Due to the continuous development of the App, the layout and available features may be subject to change.

FUNCTIONS

1. Manual watering

Your pump has the ability to allow you to manually water without disturbing the programmed schedule. Manual mode is used to test the device after assembly or to run an extra watering cycle outside the program. Press the control button (2) once to active manual watering. The green indicator will light up. Default runtime is 30 seconds.

You can set the length of the manual watering cycle in app. Default runtime is 30 seconds. The maximum runtime up to 4 min 59 s (5 minutes). Go to device home screen > tap "Work time" and select desired cycle length. The maximum manual mode runtime is 4 min 59 s (5 minutes).

You can stop the flow of water at any time, whether it is during manual watering, or during a programmed time. Press the control button (2) or tap the watering icon in app to stop watering.

2. Normal Timing

Normal timing plan lets you water for a particular period in a day. With this mode, you can set several different watering plans every day. Each watering plan can be set with different start time, duration and watering day (frequency).

3. Cycle Timing

Cycle timing lets you set watering for a certain period during given time in a day. For example you can set the kit to water for one minute every 5 minutes from 14:00 to 15:00. This mode can be used for water demanding plants or during very hot days. This mode helps to soak the soil.

Please be aware your schedules do not overlap.

TROUBLESHOOTING

Problem	Cause	Solution
Pump is not working.	The power is not running to the unit properly.	Unplug, then reconnect the USB power adapter.
	The pump was not turned on.	Once the device is plugged in, be sure to press the control button to power the device on.
	The kit was not set up properly.	Check your unit that everything is set up and connected properly. Make sure power adapter is securely connected to timer and the power supply.
Water is leaking	Water leak out from the bottom of device. Machine may be defective causing nonstop leakage.	Device defective. Contact your authorized service center.
	Water drop out of the joints.	Make sure all of the spikes are as deep into the hose as they can go.
	Siphoning Effect	Make sure the water source is below the pump ando your pots.
Status indicator is red	Lack of water	Add water to the reservoir
Watering timing does not repeat	Programming was wrong.	Program the watering time correctly.

INFORMATION ABOUT DISPOSAL AND RECYCLING

This product is marked with the symbol for separate collection. The product must be disposed of in accordance with the regulations for disposal of electrical and electronic equipment (Directive 2012/19/EU on waste electrical and electronic equipment). Disposal together with regular municipal waste is prohibited. Dispose of all electrical and electronic products in accordance with all local and European regulations at the designated collection points which hold the appropriate authorisation and certification in line with the local and legislative regulations. Correct disposal and recycling help to minimise impacts on the environment and human health. Further information regarding disposal can be obtained from the vendor, authorised service centre or local authorities.

EU DECLARATION OF CONFORMITY

Hereby, Tesla Global Limited declares that the radio equipment type TSL-IRR-INSYS is in compliance with Directive 2014/53/EU. The full text of the EU declaration of conformity is available at the following internet address: tsl.sh/doc



Manufacturer

Tesla Global Limited
Far East Consortium Building,
121 Des Voeux Road Central
Hong Kong
www.teslasmart.com



**TESLA SMART INDOOR
IRRIGATION SYSTEM**
BENUTZERHANDBUCH

EN

DE

CZ

SK

PL

HU

SL

RO

UA

LIEFERUMFANG

Tesla Smart Indoor Irrigation System
Schlauch 10 m lang (1 Stk.)
T-Anschluss (10 Stk.)
Endscheibe (3 Stk.)
Tropfspender (10 Stk.)
USB-C-Kabel

BESCHREIBUNG

3 - Grüne LED-Anzeige
2 - Rote LED-Anzeige 4 - Blaue LED-Anzeige

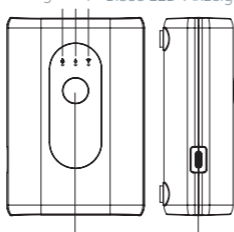

1 - Steuertaste

5 - USB-C

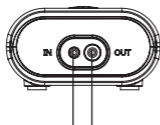

6 - Einlassstutzen 7 - Auslassstutzen

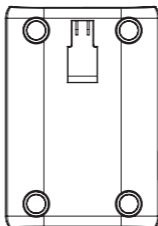

INSTALLATION

Einrichten der Haupteinheit

1. Schließen Sie das USB-Kabel an
2. Nach dem Einschalten leuchten die LED-Anzeigen auf und erlöschen nach einigen Sekunden.
3. Setzen Sie das Gerät zurück, indem Sie die Steuertaste (2) 5 Sekunden lang gedrückt halten. Die blaue LED-Anzeige beginnt zu blinken und zeigt damit an, dass sich das Gerät im Kopplungsmodus befindet.

Schließen Sie die Schläuche an

1. Schneiden Sie den Schlauch entsprechend der Position der Pumpe, des Wassertanks und der Anzahl der Tropfer ab.
2. Tauchen Sie das Schlauchende 10 Sekunden lang in heißes Wasser oder bestreichen Sie das Schlauchende mit einer kleinen Menge Pflanzenöl, um die Installation zu erleichtern.
3. Schließen Sie die Schläuche an die Wassereinlass- und -auslassstutzen (6, 7) an.
4. Um Bewässerungsleitungen zu verzweigen, verwenden Sie T-förmige Verteiler. Um Leckagen zu vermeiden, achten Sie darauf, dass die Fittings möglichst tief in den Schlauch eingeführt werden.
5. Setzen Sie die Tropfspender in den Schlauch ein. Drücken Sie die Tropfspender so tief in den Boden, dass das Wasser die Wurzeln erreicht.
6. Stecken Sie bei Bedarf die Endscheibe in das Schlauchende.
7. Befestigen Sie die Haupteinheit bei Bedarf mit dem Haken auf der Rückseite der Haupteinheit am Wassertank.

Passen Sie den Standort des Kits an

1. Um den Abheberneffekt zu vermeiden, platzieren Sie die Haupteinheit über dem Wasserspiegel im Tank und stellen Sie sicher, dass sich der erste Tropfspender über dem oberen Wasserspiegel im Tank befindet. (Der Abheberneffekt führt zu Wasserlecks und Überbewässerungsproblemen.)
2. Wir empfehlen, dass der Höhenunterschied zwischen den Tropfern und der Wasserpumpe 3 m nicht überschreitet.

Prüfungen vor Verwendung

Herzlichen Glückwunsch, Sie haben den Anschluss und die Installation Ihres Tropfbewässerungskits abgeschlossen. Überprüfen

Sie vor dem Fernstart des Kits die Bewässerungsleitungen auf Undichtigkeiten, um Wasserschäden zu vermeiden. Durch Drücken die Steuertaste (2) wird die Pumpe eingeschaltet.

VERBINDUNG

Laden Sie die App herunter - Die Tesla-Smart-App ist für Android und iOS verfügbar. Suchen Sie im App Store oder Android Market nach dem Namen „Tesla Smart“ oder scannen Sie den QR-Code, um die mobile App herunterzuladen.



Konfigurieren Sie Ihren Router - Das Gerät unterstützt nur WiFi 2.4G und kein WiFi 5G. Bevor Sie eine Verbindung zu einem Wi-Fi-Netzwerk herstellen, legen Sie die Router-Einstellungen fest und notieren Sie die SSID (Netzwerkname) und das Passwort Ihres Wi-Fi-Netzwerks.

Ein Gerät hinzufügen

1. Öffnen Sie die Tesla-Smart-App und wählen Sie, ob Sie ein neues Konto erstellen oder sich bei einem vorhandenen Konto anmelden möchten.
2. Klicken Sie auf die Schaltfläche „+“ in der oberen rechten Ecke, um das Gerät hinzuzufügen.
3. Wählen Sie das Gerät aus.
4. Geben Sie das Passwort Ihres WLAN-Netzwerks ein und bestätigen Sie die eingegebenen Daten.
5. Befolgen Sie die Anweisungen. Hinweis. Stellen Sie sicher, dass sich das Smartphone und das Gerät im selben WLAN-Netzwerk befinden.
6. Warten Sie, bis das Gerät die Verbindung abgeschlossen hat.
7. Die Schrift „Gerät hinzufügen erfolgreich“ wird angezeigt und zeigt an, dass die Geräteverbindung erfolgreich abgeschlossen wurde.

In der Benutzeroberfläche des Geräts werden durch Drücken der drei Punkte in der oberen rechten Ecke die Einstellungen geöffnet, in denen Sie allgemeine Funktionen einstellen können. Aufgrund der kontinuierlichen Weiterentwicklung der Anwendung kann sich die Gestaltung der Oberflächenelemente und der verfügbaren Funktionen ändern.“

FUNKTIONEN

1. Manuelle Bewässerung

„Mit der Pumpe können Sie manuell gießen, ohne den programmierten Bewässerungsplan zu stören. Der manuelle Modus dient dazu, das Gerät nach der Installation zu testen oder einen zusätzlichen Bewässerungszyklus außerhalb des Programms durchzuführen. Um die manuelle Bewässerung zu aktivieren, drücken Sie einmal die Bedientaste (2). Die grüne LED-Anzeige leuchtet auf. Die Standardzykluszeit beträgt 30 Sekunden.

Sie können die Dauer des manuellen Bewässerungszyklus in der App ändern. Die Standardzykluszeit beträgt 30 Sekunden. Die maximale Zeit für den Bewässerungszyklus beträgt 4 Minuten und 59 Sekunden (5 Minuten). Gehen Sie zum Startbildschirm des Geräts, tippen Sie auf die Schaltfläche „Arbeitszeit“ und wählen Sie die gewünschte Zykluszeit aus. Die maximale Zeit für den Bewässerungszyklus im manuellen Modus beträgt 4 Minuten und 59 Sekunden (5 Minuten).

Sie können den Wasserfluss jederzeit stoppen - sowohl während der manuellen Bewässerung als auch während der programmierten Bewässerung. Um die Bewässerung zu stoppen, drücken Sie die Steuertaste (2) oder tippen Sie auf das Bewässerungssymbol in der App.“

2. Normaler Zeitplan

Ein normaler Zeitplan erlaubt die Bewässerung für eine bestimmte Dauer pro Tag. In diesem Modus können Sie für jeden Tag mehrere unterschiedliche Bewässerungspläne festlegen. Jeder Bewässerungsplan kann mit einer eigenen Startzeit, Dauer und Bewässerungstag (Häufigkeit) eingestellt werden.

3. Zyklischer Zeitplan

Mit dem zyklischen Zeitplan können Sie eine zyklische Bewässerung mit einer bestimmten Dauer zu einer bestimmten Zeit pro Tag einstellen. Beispielsweise können Sie der Kit so einstellen, dass es von 14:00 bis 15:00 Uhr alle 5 Minuten eine Minute lang bewässert. Dieser Modus kann für Pflanzen verwendet werden, die beim Gießen wählerisch sind oder sich in einer sehr heißen Zeit befinden. Dieser Modus hilft, den Boden zu befeuchten.

Es ist zu beachten, dass sich die Zeitpläne nicht überlappen dürfen!

FEHLERSUCHE UND FEHLERBESEITIGUNG

Fehler	Ursache	Fehlerbeseitigungsweg
Die Pumpe funktioniert nicht.	Das Gerät wird nicht ordnungsgemäß mit Strom versorgt.	Trennen Sie das USB-Netzteil und schließen Sie es wieder an.
	Die Pumpe war nicht eingeschaltet.	Drücken Sie nach dem Anschließen des Geräts unbedingt die Steuertaste, um das Gerät einzuschalten.
	Der Kit wurde nicht richtig zusammengebaut.	Stellen Sie sicher, dass das Gerät ordnungsgemäß zusammengebaut und angeschlossen ist. Stellen Sie sicher, dass das Netzteil fest mit dem Timer und der Stromquelle verbunden ist.
Wasser fließt heraus	Wasser fließt aus der Unterseite des Geräts. Möglicherweise ist das Gerät defekt und führt zu kontinuierlicher Leckage.	Das Gerät ist defekt. Wenden Sie sich an Ihr autorisiertes Service-Zentrum.
	Wasser tropft aus den Verbindungsstellen.	Stellen Sie sicher, dass alle Fittings so tief wie möglich in den Schlauch eingeführt werden.
	Abheberneffekt	Stellen Sie sicher, dass sich die Wasserquelle unterhalb der Pumpe und der verwendeten Spender befindet.
Die Statusanzeige leuchtet rot	Kein Wasser	Füllen Sie Wasser in den Tank
Bewässerungszeitintervalle werden nicht wiederholt	Die Programmierung wurde falsch durchgeführt.	Programmieren Sie die Bewässerungszeit richtig.

INFORMATIONEN ÜBER DIE ENTSORGUNG UND WIEDERVERWERTUNG

Dieses Produkt ist mit einem Symbol für die getrennte Sammlung gekennzeichnet. Das Produkt muss im Einklang mit den Vorschriften für die Entsorgung von elektrischen und elektronischen Geräten (Richtlinie 2012/19/EU über elektrische und elektronische Geräteabfälle) entsorgt werden. Eine Entsorgung über den normalen Hausmüll ist unzulässig. Alle elektrischen und elektronischen Produkte müssen im Einklang mit allen örtlichen und europäischen Vorschriften an dafür vorgesehenen Sammelstellen, die über eine entsprechende Genehmigung und Zertifizierung gemäß den örtlichen und legislativen Vorschriften verfügen entsorgt werden. Die richtige Entsorgung und Wiederverwertung hilft dabei die Auswirkungen auf die Umwelt und die menschliche Gesundheit zu minimieren. Weitere Informationen zur Entsorgung erhalten Sie von Ihrem Verkäufer, der autorisierten Servicestelle oder bei den örtlichen Ämtern.

EU-KONFORMITÄTSERKLÄRUNG

Hiermit erklärt Tesla Global Limited dass der Funkanlagentyp TSL-IRR-INSYS der Richtlinie 2014/53/EU entspricht. Der vollständige Text der EU-Konformitätserklärung ist unter der folgenden Internetadresse verfügbar: tsl.sh/doc



Produzent

Tesla Global Limited
Far East Consortium Building,
121 Des Voeux Road Central
Hong Kong
www.teslasmart.com



TESLA SMART INDOOR IRRIGATION SYSTEM

UŽIVATELSKÁ PŘÍRUČKA

EN

DE

CZ

SK

PL

HU

SL

RO

UA

OBSAH BALENÍ

Tesla Smart Indoor Irrigation System
10m hadice (1 ks)
T spojka (10 ks)
Koncová zátka (3 ks)
Kapač (10 ks)
USB-C kabel

POPIS

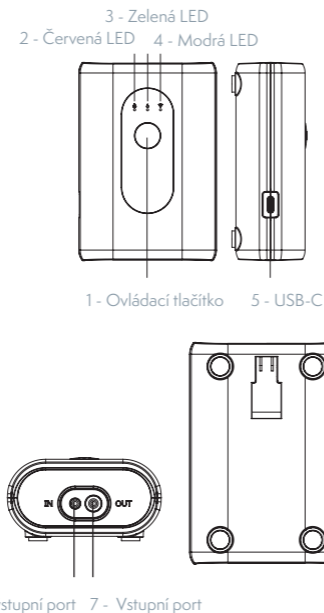

INSTALACE

Nastavení hlavní jednotky

1. Zapojte do jednotky USB kabel.
2. Po zapnutí napájení se LED indikátory rozsvítí a po chvíli zhasnou.
3. Resetujte zařízení stisknutím a podržením ovládacího tlačítka (2) na 5 vteřin. Začne blikat modrá LED kontrolka a jednotka je nyní v režimu párování.

Připojte hadičky

1. Nastříhejte hadičky na požadované délky podle pozice pumpy, zdroje vody a počtu nádob na rostliny.
2. Připojení hadiček k nástavcům je snadnější když konce hadiček namočíte na 10 vteřin do horké vody, nebo je potřete kapkou rostlinného oleje.
3. Připojte hadičky ke vstupnímu a výstupnímu portu pumpy (6, 7)
4. Použijte T spojky pro rozvětvení zavlažovací cesty. Spojky zatlačte do hadičky tak hluboko jak to půjde abyste předešli únikům vody.
5. Připojte kapače ke koncům hadiček a kapače zatlačte tak hluboko do půdy, aby se voda mohla dostat ke kořenům.
6. V případě potřeby můžete cestu ukončit zátkou.
7. V případě potřeby můžete hlavní jednotku pomocí háčku zavěsit na vodní rezervoár.

Správná pozice zařízení

1. Umístěte hlavní jednotku výše, než je hladina vody v zásobníku, a ujistěte se, že první kapač je výše, než je horní hladina vody v zásobníku, abyste účinně zabránili sifonovému jevu. (Sifonový efekt způsobí únik vody a problém s přeléváním).
2. Doporučujeme, aby výškový rozdíl mezi nádobami na rostliny a vodním čerpadlem nepřesáhl 3 m.

Testování před použitím

Blahopřejeme, dokončili jste připojení a instalaci sady pro kapkovou závlahu. Než necháte soupravu pracovat na dálku, vyzkoušejte, zda zavlažovací potrubí těsní, aby nedošlo k poškození vodou. Čerpadlo zapněte stiskem ovládacího tlačítka (2).

PŘIPOJENÍ

Stažení - Aplikace Tesla Smart je k dispozici pro operační systémy iOS a Android. V App Store nebo Android Market vyhledejte „Tesla Smart“ nebo naskenujte QR kód a stáhněte aplikaci.



Nastavení routeru - Zařízení podporuje pouze 2,4G Wi-Fi síť, nepodporuje 5G Wi-Fi síť. Před připojením k Wi-Fi síti nastavte parametry routeru a poznamenejte si název (SSID) a heslo vaší Wi-Fi sítě.

Přidání zařízení

1. Otevřete aplikaci Tesla Smart a založte si nový účet nebo se přihlaste.
 2. Chcete-li přidat nové zařízení, klikněte na „+“ v pravém horním rohu.
 3. Vyberte dané zařízení.
 4. Zadejte heslo Wi-Fi sítě a potvrďte.
 5. Postupujte podle pokynů. Poznámka: Ujistěte se, že váš mobilní telefon a zařízení jsou připojené ke stejné Wi-Fi síti.
 6. Počkejte, než se zařízení připojí k aplikaci.
 7. Poté, co bylo zařízení úspěšně připojeno, se zobrazí „Zařízení bylo úspěšně přidáno“.
- Chcete-li upravit funkce zařízení, přejděte do jejího rozhraní a klikněte na tři tečky v pravém horním rohu.
- Vzhledem k neustálému vývoji aplikace se vzhled a dostupné funkce mohou lišit.

FUNKCE

1. Manuální zavlažování

Vaše čerpadlo má možnost ručního zavlažování bez narušení naprogramovaného plánu. Manuální režim se používá pro otestování zařízení po sestavení nebo pro spuštění dalšího zavlažovacího cyklu mimo program. Jedním stisknutím ovládacího tlačítka (2) aktivujete ruční zavlažování. Rozsvítí se zelený LED indikátor. Výchozí doba provozu je 30 sekund.

Délku ručního zavlažovacího cyklu můžete nastavit v aplikaci. Výchozí doba provozu je 30 sekund. Přejděte na domovskou obrazovku zařízení > klepněte na položku "Doba provozu" a vyberte požadovanou délku cyklu. Maximální doba chodu v manuálním režimu je 4 min 59 s (5 minut).

Průtok vody můžete kdykoli zastavit, ať už během ručního zavlažování, nebo během naprogramované doby. Pro zastavení zavlažování stiskněte ovládací tlačítko (2) nebo klepněte na ikonu zavlažování v aplikaci.

2. Normální časový plán

Normální časový plán umožňuje zavlažovat po určitou dobu během dne. V tomto režimu můžete každý den nastavit několik různých plánů zavlažování. Každý plán zavlažování lze nastavit s různým časem zahájení, dobou trvání a zavlažovacím dnem (frekvencí).

3. Cyklický časový plán

Cyklický časový plán umožňuje nastavit opakování zavlažování na určitou dobu během dne. Například můžete nastavit, aby sada zalévala jednu minutu, každých 5 minut od 14:00 do 15:00. Tento režim lze použít pro rostliny náročné na vodu od během velmi horkých dnů. Tento režim napomáhá promáčení půdy.

Pozor! Naprogramované zavlažovací rozvrhy se nesmí překrývat.

ŘEŠENÍ PROBLÉMŮ

Problém	Příčina	Řešení
Pumpa nepracuje	Pumpa není správně připojena k napájení.	Vypojte a znovu zapojte napájecí kabel.
	Pumpa nebyla zapnuta.	Po zapojení napájení stiskněte kontrolní tlačítko pro zapnutí zařízení.
	Napájecí kabel nebyl správně zapojen.	Zkontrolujte, zda byl napájecí kabel správně připojen do pumpy a do napájecího adaptéru.
Únik vody	Voda vytéká z pumpy. Jednotka může být defektní a může propouštět vodu	Kontaktujte autorizované servisní středisko
	Voda kape ze spojů hadičky a nástavců.	Zatlačte všechny nástavce co nehlouběji do hadiček.
	Sífonový efekt, voda protéká samovolně.	Přesvědčte se, že vodní zdroj je umístěn výškově pod vodní pumpou.
Švítil červená kontrolka	Nedostatek vody	Doplňte vodu do rezervoáru
Zalévání se neopakuje	Špatně naprogramované zalévání	Opravte zalévací program

INFORMACE O LIKVIDACI A RECYKLACI

Všechny produkty s tímto označením je nutno likvidovat v souladu s předpisy pro likvidaci elektrických a elektronických zařízení (směrnice 2012/19/EU). Jejich likvidace společně s běžným komunálním odpadem je nepřipustná. Všechny elektrické a elektronické spotřebiče likvidujte v souladu se všemi místními i evropskými předpisy na určených sběrných místech s odpovídajícím oprávněním a certifikací dle místních i legislativních předpisů. Správná likvidace a recyklace napomáhá minimalizovat dopady na životní prostředí a lidské zdraví. Další informace k likvidaci získáte u prodejce, v autorizovaném servisu nebo u místních úřadů.

EU PROHLÁŠENÍ O SHODĚ

Tímto společnost Tesla Global Limited prohlašuje, že typ rádiového zařízení TSL-IRR-INSYS je v souladu se směrnicí 2014/53/EU. Úplné znění EU prohlášení o shodě je k dispozici na této internetové adrese: tsl.sh/doc



Výrobce

Tesla Global Limited
Far East Consortium Building,
121 Des Voeux Road Central
Hong Kong
www.teslasmart.com



**TESLA SMART INDOOR
IRRIGATION SYSTEM**
POUŽÍVATEĽSKÁ PRÍRUČKA

EN

DE

CZ

SK

PL

HU

SL

RO

UA

OBSAH BALENIA

Tesla Smart Indoor Irrigation System
10 m dlhá hadica (1 ks.)
Konektor v tvare T (10 ks.)
Koncový uzáver (3 ks.)
Dávkovač kvapiek (10 ks.)
USB-C Kábel

POPIS

3 - Zelený LED indikátor
2 - Červený LED indikátor 4 - Modrý LED indikátor

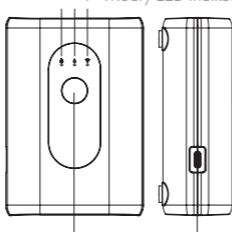

1 - Ovládacie tlačidlo 5 - USB-C

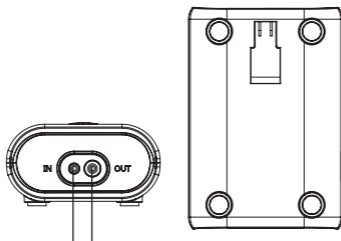

6 - Prívodné potrubie 7 - Výfukové potrubie

INŠTALÁCIA

Nastavenie hlavnej jednotky

1. Pripojte kábel USB
2. Po zapnutí napájania sa LED indikátory rozsvietia a po niekoľkých sekundách zhasnú.
3. Resetujte zariadenie stlačením a podržaním ovládacieho tlačidla (2) na 5 sekúnd. Modrý indikátor LED začne blikať, čo znamená, že zariadenie je v režime párovania.

Pripojte hadice

1. Hadicu odrežte podľa polohy čerpadla, nádrže na vodu a počtu kvapkadiel.
2. Koniec hadice ponorte na 10 sekúnd do horúcej vody alebo koniec hadice namažte malým množstvom rastlinného oleja, aby ste uľahčili inštaláciu.
3. Pripojte hadice k prívodnému a výstupnému potrubiu vody (6, 7)
4. Na vetvenie zavlažovacích potrubí použijete rozdeľovače v tvare T. Aby ste zabránili úniku, uistite sa, že armatúry sú vložené do hadice do maximálnej možnej hĺbky.
5. Vložte dávkovače kvapkadiel do hadice. Dávkovače kvapkadiel zatlačte do pôdy do hĺbky dostatočnej na zásobovanie koreňov vodou.
6. V prípade potreby zasuňte zástrčku do konca hadice.
7. V prípade potreby pripevnite hlavnú jednotku k nádrži na vodu pomocou háku umiestneného na zadnej strane hlavnej jednotky.

Upravte umiestnenie súpravy

1. Aby ste sa vyhli sifónovaniu, umiestnite hlavnú jednotku nad hladinu vody v nádrži a uistite sa, že prvý dávkovač kvapkadiel je umiestnený nad hornou hladinou vody v nádrži. (Sifónový efekt spôsobí únik vody a problémy s nadmerným zavlažovaním).
2. Odporúčame, aby výškový rozdiel medzi kvapkadlami a vodným čerpadlom nepresiahol 3 m.

Testovanie pred použitím

Gratulujeme, dokončili ste pripojenie a inštaláciu súpravy na kvapkovú závlahu. Pred diaľkovým spustením súpravy skontrolujte netesnosť zavlažovacích potrubí, aby nedošlo k poškodeniu vodou. Čerpadlo sa zapne stlačením ovládacieho tlačidla (2).

PRIPOJENIE

Stiahnite si aplikáciu - Aplikácia Tesla Smart je dostupná pre Android a iOS. Vyhládate názov Tesla Smart v App Store alebo Android Market alebo naskenujte QR kód a stiahnite si mobilnú aplikáciu.



Nakonfigurujte si smerovač - Zariadenie podporuje iba WiFi 2.4G a nepodporuje WiFi 5G. Pred pripojením k sieti Wi-Fi nastavte smerovač a zapíšte si SSID (názov siete) a heslo vašej siete Wi-Fi.

Pridanie zariadenia

1. Otvorte aplikáciu Tesla Smart a vyberte si vytvorenie nového účtu alebo sa prihláste do existujúceho účtu.
2. Kliknutím na tlačidlo + v pravom hornom rohu pridajte zariadenie.
3. Vyberte zariadenie.
4. Zadajte heslo vašej WiFi siete a potvrdte zadané údaje.
5. Postupujte podľa pokynov. Poznámka. Uistite sa, že smartfón a zariadenie sú v rovnakej sieti Wi-Fi.
6. Počkajte, kým zariadenie dokončí párovanie.
7. Objaví sa Add device success (Úspešné dodanie zariadenia), čo znamená, že pripojenie zariadenia bolo úspešne dokončené. V rozhraní zariadenia sa stlačením troch bodiek v pravom hornom rohu otvoria nastavenia, kde si môžete nastaviť všeobecné funkcie. V dôsledku neustáleho vývoja aplikácie sa môže zmeniť rozloženie prvkov rozhrania a dostupných funkcií.

FUNKCIE

1. Manuálne zavlažovanie

Čerpadlo umožňuje manuálne zavlažovanie bez narušenia na-programovaného plánu zavlažovania. Manuálny režim sa používa na testovanie zariadenia po inštalácii alebo na spustenie ďalšieho zavlažovacieho cyklu mimo aplikácie. Ak chcete aktivovať ručné zavlažovanie, stlačte raz ovládacie tlačidlo (2). Rozsvieti sa zelený indikátor LED. Predvolená doba vykonávania cyklu je 30 sekúnd.

Trvanie cyklu manuálneho zavlažovania môžete zmeniť v aplikácii. Predvolená doba vykonávania cyklu je 30 sekúnd. Maximálny čas zavlažovacieho cyklu je 4 min 59 s (5 minút). Prejdite na domovskú obrazovku zariadenia, kliknite na tlačidlo Work time (Pracovný čas) a vyberte požadované trvanie cyklu. Maximálny čas zavlažovacieho cyklu v manuálnom režime je 4 min 59 s (5 minút).

Prietok vody môžete kedykoľvek zastaviť - ako pri manuálnom zavlažovaní, tak aj pri programovanom zavlažovaní. Ak chcete zastaviť zavlažovanie, stlačte ovládacie tlačidlo (2) alebo klepnite na ikonu zavlažovania v aplikácii.

2. Normálny časový plán

Normálny časový plán umožňuje zavlažovanie určitého trvania za deň. V tomto režime môžete nastaviť niekoľko rôznych plánov zavlažovania pre každý deň. Každý plán zavlažovania je možné nastaviť s vlastným časom začiatku, trvaním a dňom zavlažovania (frekvenciou).

3. Cyklický časový plán

Cyklický časový plán vám umožňuje nastaviť cyklické zavlažovanie určitého trvania na určitý čas za deň. Napríklad môžete nainštalovať zavlažovaciu súpravu na jednu minútu každých 5 minút od 14:00 do 15:00. Tento režim je možné použiť pre rastliny, ktoré sú náročné na zavlažovanie, alebo vo veľmi horúcom období. Tento režim pomáha navlhčiť pôdu.

Malo by sa pamätať na to, že plány sa nemôžu prekryvať!

HĽADANIE A RIEŠENIE PROBLÉMOV

Problém	Dôvod	Spôsob odstránenia
Čerpadlo nefunguje.	Napájanie nie je správne nainštalované do zariadenia.	Odpojte a znova pripojte napájací adaptér USB.
	Čerpadlo nebolo zapnuté.	Po pripojení zariadenia zapnite zariadenie stlačením ovládacieho tlačidla.
	Súprava nebola správne zostavená.	Uistite sa, že je zariadenie správne zostavené a pripojené. Uistite sa, že napájací adaptér je bezpečne pripojený k časovaču a napájaciemu zdroju.
Voda vyteká	Voda vyteká zo spodnej časti zariadenia. Zariadenie môže byť vadné, čo spôsobuje nepretržitý únik.	Zariadenie je vadné. Obráťte sa na autorizované servisné stredisko.
	Voda kvapká z kĺbov.	Uistite sa, že všetky armatúry sú vložené do hadice čo najhlbšie.
	Sifónovanie	Uistite sa, že zdroj vody je umiestnený pod čerpadlom a použitými dávkovačmi.
Indikátor stavu svieti načerveno	Nedostatok vody	Pridajte vodu do nádrže
Časové intervaly zavlažovania sa neopakujú	Programovanie bolo vykonané nesprávne.	Správne naprogramujte čas zavlažovania.

INFORMÁCIE O LIKVIDÁCII A RECYKLÁCII

Všetky výrobky s týmto označením treba likvidovať v súlade s predpismi na likvidáciu elektrických a elektronických zariadení (smernica 2012/19/EÚ). Ich likvidácia spolu s bežným komunálnym odpadom je neprípustná. Všetky elektrické a elektronické spotrebiče likvidujte v súlade so všetkými miestnymi a európskymi predpismi na určených zberných miestach s príslušným oprávnením a certifikátom podľa miestnych a legislatívnych predpisov. Správna likvidácia a recyklácia pomáha minimalizovať negatívny vplyv na životné prostredie a ľudské zdravie. Ďalšie informácie o likvidácii získate u predajcu, v autorizovanom servise a na miestnych úradoch.

EÚ VYHLÁSENIE O ZHODE

Tesla Global Limited týmto vyhlasuje, že rádiové zariadenie typu TSL-IRR-INSYS je v súlade so smernicou 2014/53/EÚ. Úplné EÚ vyhlásenie o zhode je k dispozícii na tejto internetovej adrese: tsl.sh/doc



Výrobca

Tesla Global Limited
Far East Consortium Building,
121 Des Voeux Road Central
Hong Kong
www.teslasmart.com



TESLA SMART INDOOR IRRIGATION SYSTEM

INSTRUKCJA OBSŁUGI

EN

DE

CZ

SK

PL

HU

SL

RO

UA

ZAWARTOŚĆ OPAKOWANIA

Tesla Smart Indoor Irrigation System
Wąż o długości 10 m (1 szt.)
Złącze w kształcie litery T (10 szt.)
Zaślepka (3 szt.)
Dozownik z kroplomierzem (10 szt.)
Kabel USB-C

OPIS

3 - Wskaźnik LED zielony

2 - Wskaźnik LED czerwony 4 - Wskaźnik LED niebieski

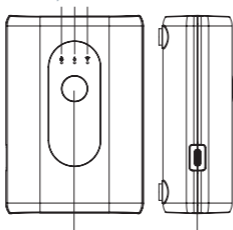

1 - Przycisk sterowania 5 - USB-C

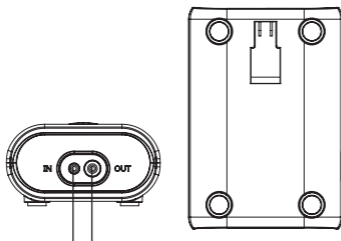

6 - Króciec wlotowy 7 - Króciec wylotowy

INSTALACJA

Konfiguracja jednostki głównej

1. Podłącz kabel USB
2. Po włączeniu zasilania diody LED zaświecą się i po kilku sekundach zgasną.
3. Zresetuj urządzenie, naciskając i przytrzymując przycisk sterowania (2) przez 5 sekund. Zacznie migać niebieska dioda LED wskazująca, że urządzenie jest w trybie parowania.

Podłącz węże

1. Przytnij wąż zgodnie z pozycją pompy, zbiornika na wodę i liczbą kroplomierzy.
2. Zanurz końcówkę węża w gorącej wodzie na 10 s lub posmaruj końcówkę węża niewielką ilością oleju roślinnego, aby ułatwić instalację.
3. Podłączyć węże do króćców wlotowych i wylotowych wody (6, 7)
4. Do rozgałęzienia linii nawadniających należy zastosować rozdzielacze w kształcie litery T. Aby zapobiec wyciekom, należy upewnić się, że złączki są włożone do węża tak głęboko, jak to możliwe.
5. Włóż dozowniki z kroplomierzem do węża. Wciśnij dozowniki z kroplomierzem w glebę na głębokość wystarczającą do doprowadzenia wody do korzeni.
6. W razie potrzeby włóż zaślepkę na koniec węża.
7. Jeśli to konieczne, przymocuj jednostkę główną do zbiornika wody za pomocą haczyka znajdującego się z tyłu jednostki głównej.

Dostosuj położenie zestawu

1. Aby uniknąć efektu syfonowania, umieść jednostkę główną powyżej poziomu wody w zbiorniku i upewnij się, że pierwszy dozownik z kroplomierzem znajduje się powyżej górnego poziomu wody w zbiorniku. (Efekt syfonowania spowoduje wycieki wody i problemy z nadmiernym nawadnianiem).
2. Zalecamy, aby różnica wysokości pomiędzy kroplomierzami a pompą wodną nie przekraczała 3m.

Testowanie przed użyciem

Gratulacje, zakończyłeś podłączanie i instalację zestawu do nawadniania kropelkowego. Przed zdalnym uruchomieniem zestawu sprawdź przewody irygacyjne pod kątem wycieków, aby uniknąć uszkodzenia przez wodę. Pompę włącza się, naciskając przycisk sterowania (2).

PODŁĄCZENIE

Pobierz aplikację — aplikacja Tesla Smart jest dostępna na Androida i iOS. Wyszukaj nazwę „Tesla Smart” w App Store lub Android Market lub zeskanuj kod QR, aby pobrać aplikację mobilną.



Skonfiguruj router - urządzenie obsługuje tylko Wi-Fi 2.4G i nie obsługuje Wi-Fi 5G. Przed połączeniem się z siecią Wi-Fi skonfiguruj ustawienia routera oraz zapisz identyfikator SSID (nazwę sieci) i hasło do swojej sieci Wi-Fi.

Dodawanie urządzenia

1. Otwórz aplikację Tesla Smart i wybierz utworzenie nowego konta lub zaloguj się na istniejące konto.
2. Aby dodać urządzenie, kliknij przycisk „+” w prawym górnym rogu.
3. Wybierz urządzenie.
4. Wprowadź hasło do sieci Wi-Fi i potwierdź wprowadzone dane.
5. Postępuj zgodnie z instrukcjami. Uwaga. Upewnij się, że smartfon i urządzenie znajdują się w tej samej sieci Wi-Fi.
6. Poczekaj, aż urządzenie zakończy parowanie.
7. Pojawi się komunikat „Add device success” (Pomyślne dodanie urządzenia) wskazujący, że połączenie urządzenia zostało zakończone pomyślnie.

W interfejsie urządzenia naciśnięcie trzech kropek w prawym górnym rogu otworzy ustawienia, w których możesz ustawić funkcje ogólne.

W związku z ciągłym rozwojem aplikacji układ elementów interfejsu oraz dostępne funkcje mogą ulegać zmianom.

FUNKCJE

1. Podlewanie ręczne

Pompa umożliwia ręczne podlewanie bez zakłócania zaprogramowanego harmonogramu podlewania. Tryb ręczny służy do testowania urządzenia po instalacji lub do uruchomienia dodatkowego cyklu nawadniania poza aplikacją. Aby aktywować ręczne nawadnianie, naciśnij raz przycisk sterowania (2). Zaświeci się zielony wskaźnik LED. Domyślny czas cyklu wynosi 30 sekund.

W aplikacji możesz zmienić czas trwania ręcznego cyklu nawadniania. Domyślny czas cyklu wynosi 30 sekund. Maksymalny czas cyklu nawadniania wynosi 4 min 59 sek (5 minut). Przejdź do ekranu głównego urządzenia, naciśnij przycisk „Work time” (Czas pracy) i wybierz żadaną długość cyklu. Maksymalny czas cyklu nawadniania w trybie ręcznym wynosi 4 min 59 sek (5 minut).

W każdej chwili możesz zatrzymać dopływ wody - zarówno podczas nawadniania ręcznego, jak i podczas nawadniania zaprogramowanego. Aby zatrzymać podlewanie, naciśnij przycisk sterowania (2) lub dotknij ikony podlewania w aplikacji.

2. Normalny plan czasowy

Normalny plan czasowy pozwala na podlewanie przez określony czas w ciągu dnia. Za pomocą tego trybu można ustawić kilka różnych planów nawadniania na każdy dzień. Każdy plan nawadniania można ustawić z własnym czasem rozpoczęcia, czasem trwania i dniem nawadniania (częstotliwość).

2. Cykliczny plan czasowy

Cykliczny plan czasowy umożliwia ustawienie cyklicznego podlewania o określonym czasie trwania przez określony czas dziennie. Na przykład możesz ustawić zestaw do podlewania przez jedną minutę co 5 minut między 14:00 a 15:00. Tryb ten można zastosować w przypadku roślin wybrednych pod względem podlewania lub w bardzo gorącym okresie. Ten tryb pomaga zwilżyć glebę.

Należy pamiętać, że plany nie mogą się pokrywać!

ROZWIĄZYWANIE PROBLEMÓW I WYSZUKIWANIE USTEREK

Problem	Powód	Sposób eliminacji
Pompa nie działa.	Zasilanie nie jest prawidłowo dostarczane do urządzenia.	Odłącz i ponownie podłącz zasilacz USB.
	Pompa nie została włączona.	Po podłączeniu urządzenia należy nacisnąć przycisk sterowania, aby włączyć urządzenie.
	Zestaw nie został prawidłowo zmontowany.	Upewnij się, że urządzenie jest prawidłowo zmontowane i podłączone. Upewnij się, że zasilacz jest prawidłowo podłączony do timera i źródła zasilania.
Woda wypływa	Woda wypływa z dna urządzenia. Urządzenie może być wadliwe, powodując ciągły wyciek.	Urządzenie jest uszkodzone. Skontaktuj się z autoryzowanym centrum serwisowym.
	Woda kapie z połączeń.	Upewnij się, że wszystkie złączki są włożone do węża tak głęboko, jak to możliwe.
	Efekt syfonowania	Upewnij się, że źródło wody znajduje się poniżej pompy i używanych dozowników.
Wskaźnik stanu świeci na czerwono	Brak wody	Dodaj wodę do zbiornika
Przedziały czasu podlewania nie są powtarzane	Programowanie nie zostało wykonane poprawnie.	Prawidłowo zaprogramuj czas podlewania.

INFORMACJE O UTYLIZACJI I RECYKLINGU

Wszystkie produkty z niniejszym oznaczeniem należy utylizować zgodnie z przepisami w sprawie zużytego sprzętu elektrycznego i elektronicznego (dyrektywa 2012/19/UE). Wyrzucanie ich razem ze zwykłymi odpadami komunalnymi jest niedozwolone. Wszystkie urządzenia elektryczne i elektroniczne należy utylizować zgodnie ze wszystkimi przepisami w określonych miejscach zbiórki z odpowiednimi uprawnieniami i certyfikacją według przepisów regionalnych i ustawodawstwa. Właściwa utylizacja i recykling pomagają w minimalizacji wpływu na środowisko naturalne oraz ludzkie zdrowie. Pozostałe informacje w zakresie utylizacji można otrzymać u sprzedającego, w autoryzowanym serwisie lub w lokalnych urzędach.

DEKLARACJA ZGODNOŚCI EŪ

Tesla Global Limited niniejszym oświadcza, że TSL-IRR-INSYS urządzenia radiowego model jest zgodny z dyrektywą 2014/53/UE. Pełny tekst deklaracji zgodności EU jest dostępny pod następującym adresem internetowym: tsl.sh/doc



Producent

Tesla Global Limited
Far East Consortium Building,
121 Des Voeux Road Central
Hong Kong
www.teslasmart.com



TESLA SMART INDOOR IRRIGATION SYSTEM

HASZNÁLATI UTASÍTÁS

EN

DE

CZ

SK

PL

HU

SL

RO

UA

DOBOZ TARTALMA

Tesla Smart Indoor Irrigation System
10m tömlő (1 db)
T-csatlakozó (10 db)
Végdugó (3 db)
Csepegtetőfej (10 db)
USB-C kábel

TARTOZÉKOK

3 - Zöld LED
2 - Piros LED 4 - Kék LED

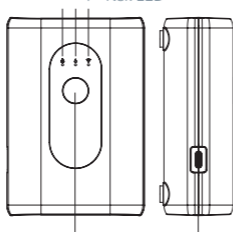

1 - Vezérlő gomb

5 - USB-C

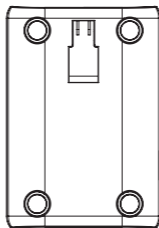
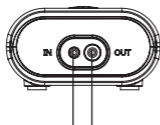

6 - Bemeneti csatlakozó 7 - Kimeneti csatlakozó

TELEPÍTÉS

A főegység beállítása

1. Csatlakoztassa az USB-kábelt a készülékhez.
2. A készülék bekapcsolásakor a LED kijelzők felvillanak, majd néhány pillanat múlva kialszanak.
3. Állítsa vissza a készüléket a vezérlőgomb (2) 5 másodpercig tartó lenyomásával. A kék LED-kijelző villogni kezd, a készülék ekkor párosítási üzemmódba lép.

Csatlakoztassa a tömlőket

1. Vágja a csöveket a kívánt hosszúságúra a szivattyú helyzetének, a vízforrásnak és a virágágások számának megfelelően.
2. A csövek csatlakoztatása könnyebb, ha a csövek végeit 10 másodpercre forró vízbe áztatja, vagy egy csepp olajjal bedörzsöli.
3. Csatlakoztassa a csöveket a szivattyú be- és kimeneti nyílásához (6, 7).
4. Használjon T-csatlakozókat az öntözési útvonal kiépítéséhez. A vízszivárgás elkerülése érdekében győződjön meg róla, hogy a szerelvényeket olyan mélyre nyomja a csöbe, amennyire csak lehet.
5. Csatlakoztassa a csepegtetőfejeket a csövek végeihez, majd nyomja azokat elég mélyen a talajba, hogy a víz biztosan eljusson a gyökerekhez.
6. Ha szükséges, zárja le a csövek végét a végdugó behelyezésével.
7. Szükség esetén használja a főegység hátulján lévő kampót a víztartályhoz való rögzítéshez.

A készülék helyes pozíciója

1. Helyezze a főegységet a tartályban lévő vízszintnél magasabbra, és győződjön meg arról, hogy az első csepegtetőfej magasabban helyezkedik el, mint a tartályban lévő víz szintje, hogy megakadályozza a szifonhatást. (A szifonhatás vízszivárgást és túlfolyási problémát okoz).
2. Javasoljuk, hogy a virágágások és a vízszivattyú közötti magasságkülönbség ne haladja meg a 3 métert.

Használat előtti tesztelés

Gratulálunk, befejezte az öntözőkészlet csatlakoztatását és telepítését. Mielőtt a készletet távolról működtetné, tesztelje, hogy az öntözőcső megfelelően tömít-e a vízkárok megelőzése érdekében. Kapcsolja be a szivattyút a vezérlőgomb (2) megnyomásával.

CSATLAKOZTATÁS

Töltse le a Tesla Smart alkalmazást, amely iOS és Android rendszerre is elérhető. Keresse meg a „Tesla Smart” nevet az App Store-ban vagy az Android Marketen, vagy olvassa be a QR-kódot az alkalmazás letöltéséhez.



Állítsa be a routert - A készülék csak 2.4G-s Wi-fi-t támogatja, az 5G-s Wi-fi-t nem. Mielőtt csatlakozna egy Wi-fi hálózathoz, állítsa be a router paramétereit, és rögzítse az SSID-t a Wi-fi jelszóval együtt.

Eszköz hozzáadása

1. Nyissa meg a Tesla Smart alkalmazást, és válassza az új fiók létrehozása vagy a bejelentkezés lehetőséget.
2. Eszköz hozzáadásához kattintson a jobb felső sarokban található „+” jelre.
3. Válassza ki a kívánt eszközt.
4. Adja meg a Wi-fi jelszót, és erősítse meg.
5. Kövesse az utasításokat. Megjegyzés: Győződjön meg róla, hogy a mobiltelefon és a készülék ugyanarra Wi-fi hálózatra csatlakozik.
6. Várja meg, amíg a készülék befejezi a csatlakozást.
7. Ha az eszközcsatlakozás sikeres volt, megjelenik az eszköz sikeres hozzáadása

(„eszköz sikeresen csatlakoztatva”) felirat. A beállításokat a készülék kezelőfelületén a jobb felső sarokban található három pont segítségével nyithatja meg, ahol általános funkciókat állíthat be.

Az alkalmazás folyamatos fejlesztése miatt az elrendezés és az elérhető funkciók változhatnak.

FUNKCIÓK

1. Kézi öntözés

Szivattyúja rendelkezik kézi öntözés opcióval a programozott ütemezés megzavarása nélkül. A kézi üzemmód a berendezés beállítás utáni tesztelésére vagy egy másik, programon kívüli öntözési ciklus indítására szolgál. A vezérlőgomb (2) egyetlen megnyomásával aktiválható a kézi öntözés. Ekkor a zöld LED jelzőfény kigyullad. Az alapértelmezett működési idő 30 másodperc.

A kézi öntözési ciklus hosszát az alkalmazásban állíthatja be. Az alapértelmezett működési idő 30 másodperc. Nyissa meg a készülék kezdőképernyőjét > koppintson a „Működési idő” lehetőségre, és válassza ki a kívánt ciklushosszúságot. A maximális üzemidő kézi üzemmódban 4 perc 59 másodperc (5 perc).

A vízfolyás bármikor leállítható, akár a kézi öntözés, akár a programozott idő alatt. Az öntözés leállításához nyomja meg a vezérlőgombot (2), vagy érintse meg az alkalmazásban az öntözés ikonját.

2. Normál időzítés

A normál időzítés lehetővé teszi az öntözés előzetes beprogramozását a nap folyamán egy bizonyos időpontban. Ebben az üzemmódban naponta több különböző öntözési ütemtervet állíthat be. Minden egyes öntözési ütemterv különböző kezdési idővel, időtartammal és öntözési nappal (gyakorisággal) állítható be.

3. Ciklus időzítés

A ciklikus időzítéssel beállíthatja, hogy az öntözés a nap folyamán egy adott időpontban ismétlődjön. Például beállíthatja, hogy a készülék 14:00 és 15:00 között 5 percenként egy percre öntözzön. Ez az ütemezés a meleg napokat kedvelő, vízigényes

növényeknél alkalmazható. Ez az üzemmód segít a talaj átnedvesítésében.

Figyelem! A beprogramozott öntözési ütemezések nem fedhetik egymást.

HIBAEELHÁRÍTÁS

Lásd a Hibaelhárítás lapot

Probléma	Ok	Megoldás
Nem működik a szivattyú.	A készülék áramellátása nem megfelelő.	Húzza ki, majd csatlakoztassa újra az USB hálózati adaptert.
	A szivattyú nincs bekapcsolva.	A tápkábel csatlakoztatása után nyomja meg a bekapcsolás gombot a készülék indításához.
	A készülék nincs megfelelően beállítva.	Ellenőrizze, hogy a tápkábelt megfelelően csatlakoztatta-e a szivattyúhoz és a hálózati adapterhez.
Szivárog a víz.	Víz szivárog a készülék aljából. A gép meghibásodhatott, ami a folyamatos szivárgást okozza.	A készülék hibás. Forduljon a hivatalos márkaszervizhez.
	A tömlő és a tartozékok csatlakozóiból víz csöpög.	Győződjön meg róla, hogy az összes tartozék olyan mélyen van a tömlőbe nyomva, amennyire csak lehet.
	Szifonhatás, a víz spontán folyik.	Győződjön meg róla, hogy a vízforrás a szivattyúnál és a virágágásoknál mélyebben helyezkedik el.
Az állapotjelző pirosan világít.	Vízhiány	Öntsön vizet a tartályba
Az öntözés ütemezése nem ismétlődik.	A készülék hibásan lett beprogramozva.	Programozza be helyesen az öntözési időt.

MEGSEMISÍTÉSI ÉS ÚJRAHASZNOSÍTÁSI INFORMÁCIÓK

Az ezzel a jelöléssel ellátott termékeket az elektromos és elektronikus berendezések megsemmisítésére vonatkozó előírásokkal összhangban kell megsemmisíteni (2012/19/EU irányelv). Tilos őket a normál háztartási hulladék közé dobni. Minden elektromos és elektronikus berendezést a helyi és európai előírásoknak megfelelően semmisítsen meg, a helyi és európai előírásoknak megfelelő jogosultsággal és tanúsítvánnyal rendelkező gyűjtőhelyen. A megfelelő módon történő megsemmisítés és az újrahasznosítás segít minimalizálni a környezetre és az emberi egészségre gyakorolt hatásokat. A megsemmisítésre vonatkozó további információkért forduljon az eladóhoz, a hivatalos szervizhez vagy a helyi hivatalokhoz.

EU-MEGFELELŐSÉGI NYILATKOZAT

Tesla Global Limited igazolja, hogy a TSL-IRR-INSYS típusú rádióberendezés megfelel a 2014/53/EU irányelvnek. Az EU-megfelelőségi nyilatkozat teljes szövege elérhető a következő internetes címen: tsl.sh/doc



Gyártó

Tesla Global Limited
Far East Consortium Building,
121 Des Voeux Road Central
Hong Kong
www.teslasmart.com



**TESLA SMART INDOOR
IRRIGATION SYSTEM**
UPORABNIŠKI PRIROČNIK

EN

DE

CZ

SK

PL

HU

SL

RO

UA

VSEBINA PAKETA

Tesla Smart Indoor Irrigation System
10 m cev (1 kos)
T konektor (10 kosov)
Končni čep (3 kosi)
Kapljalnik (10 kosov)
Kabel USB-C

DODATNI PRIPOMOČKI

3 - Zelena LED
2 - Rdeča LED 4 - Modra LED

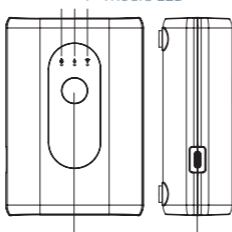

1 - Gumb za upravljanje

5 - USB-C

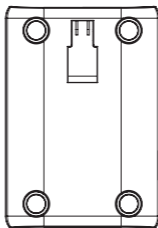
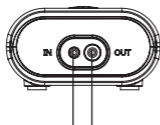

6 - Vhodna odprtina 7 - Izhodna odprtina

NAMESTITEV

Nastavite glavno enoto

1. Priključite kabel USB
2. Ko je napajanje vklopljeno, LED indikatorji zasvetijo in nato čez nekaj sekund ugasnejo.
3. Ponastavite napravo tako, da pritisnete in držite gumb za upravljanje (2) 5 sekund. Modra lučka LED bo začela utripati in enota bo prešla v način seznanjanja.

Priključite cevi

1. Odrežite cev glede na položaj črpalke, zbiralnika vode in števila kapalnikov.
2. Namočite glavo cevi v vročo vodo za 10 sekund ali nanesite malo rastlinskega olja na konec cevi, kar bo olajšalo namestitev.
3. Priključite cev na dovod in odvod vode (6, 7)
4. Za razdelitev namakalnih vodov uporabite T priključke. Da preprečite puščanje, se prepričajte, da so priključki čim globlje vtisnjeni v cevje.
5. Vtisnite kapalke v cevje. Vtisnite kapalke dovolj globoko v zemljo, da bo voda lahko prišla do korenin.
6. Če je potrebno, vstavite končni čep v konec cevi.
7. Po potrebi uporabite kavelj na zadnji strani glavne enote, da jo pritrdite na rezervoar za vodo.

Prilagodite položaj kompleta

1. Glavno enoto postavite višje od nivoja vode v rezervoarju in se prepričajte, da je prva kapalna cev višja od nivoja vode v rezervoarju za vodo, da se učinkovito izognete pojavi sifoniranja. (Učinek sifoniranja bo povzročil puščanje vode in težave s prekomernim zalivanjem).
2. Priporočena višina med kapalko in vodno črpalčko ne sme biti večja od 3 m.

Testirajte pred uporabo

Čestitamo, zaključili ste povezavo in namestitev kompleta za kapljično namakanje. Preizkusite zalivalne cevi glede puščanja preden pustite, da komplet deluje na daljavo, da se izognete poškodbam zaradi vode. Črpalčko lahko vklopite s pritiskom na krmilni gumb (2).

POVEZAVA

Prenesite aplikacijo Tesla Smart, ki je na voljo za iOS in Android. Poiščite „Tesla Smart“ v trgovini App Store ali Android Market ali skenirajte kodo QR za prenos aplikacije.



Konfigurirajte svoj usmerjevalnik - kamera deluje samo z 2,4G WiFi in ne deluje s 5G WiFi. Preden napravo povežete z omrežjem Wi-Fi, nastavite parametre usmerjevalnika in zapišite SSID skupaj z geslom iz vašega Wi-Fi.

Dodajanje naprave

1. Odprite aplikacijo Tesla Smart in izberite ustvarjanje novega računa ali pa se prijavite neposredno.
2. Kliknite znak »+« v zgornjem desnem kotu, da dodate napravo.
3. Izberite zeleno napravo.
4. Vnesite geslo za WiFi in potrdite.
5. Sledite navodilom. Opomba: Prepričajte se, da sta mobilni telefon in naprava v istem okolju WiFi.
6. Počakajte, da naprava vzpostavi povezavo.
7. Uspešna povezava naprave bo potrjena s sporočilom »Add device success«(»Naprava je bila uspešno dodana«).

S pritiskom na tri pike v zgornjem desnem kotu vmesnika naprave lahko odprete nastavitve, kjer lahko nastavite splošne funkcije.

Zaradi nenehnega izboljševanja aplikacije se lahko postavitev in razpoložljive funkcije spremenijo.

FUNKCIJE

1. Ročno zalivanje

Vaša črpalka vam omogoča ročno zalivanje, ne da bi pri tem motili programirani urnik. Ročni način se uporablja za testiranje naprave po montaži ali za izvajanje dodatnega cikla namakanja zunaj programa. Enkrat pritisnite gumb za upravljanje (2), da aktivirate ročno zalivanje. Zeleni indikator bo zasvetil. Privzeti čas delovanja je 30 sekund.

V aplikaciji lahko nastavite dolžino cikla ročnega zalivanja. Privzeti čas delovanja je 30 sekund. Največji čas delovanja do 4 min 59 s (5 minut). Pojdite na začetni zaslon naprave > tapnite "Work time" ("Delovni čas") in izberite zeleno dolžino cikla. Največji čas delovanja v ročnem načinu je 4 min 59 s (5 minut).

Pretok vode lahko kadar koli ustavite, bodisi med ročnim zalivanjem ali med programiranim časom. Pritisnite gumb za upravljanje (2) ali tapnite ikono za namakanje v aplikaciji, da ustavite ročni način.

2. Normalen časovni načrt

Normalen časovni načrt vam omogoča zalivanje v določenem obdobju dneva. S tem načinom lahko vsak dan nastavite več različnih načrtov namakanja. Vsakemu načrtu zalivanja je mogoče nastaviti različen začetni čas, trajanje in dan (pogostost) zalivanja.

3. Ciklični časovni načrt

Ciklični časovni načrt vam omogoča nastavitve zalivanja za določeno obdobje v določenem času v dnevu. Komplet lahko na primer nastavite lahko nastavite tako, da se namakanje vklopi za eno minuto vsakih 5 minut od 14:00 do 15:00. Ta način se lahko uporablja za rastline, ki so izbirčne glede zalivanja, ali v zelo vročih dneh. Ta način pomaga namakati zemljo.

Prepričajte se, da se vzpostavljeni urniki delovanja naprave ne prekrivajo.

ODPRAVLJANJE TEŽAV

Težava	Vzrok	Rešitev
Črpalka ne deluje	Naprava ni pravilno napajana z električno energijo.	Odklopite in nato znova priključite napajalnik USB.
	Črpalka je izklopljena.	Ko je naprava priključena, pritisnite gumb za upravljanje, da vklopite napravo.
	Komplet ni bil pravilno nastavljen.	Preverite enoto in se prepričajte, da je vse pravilno konfigurirano in priključeno. Prepričajte se, da je napajalnik varno priključen na časovnik in napajalnik.
Puščanje vode	Voda izteka iz dna naprave. Stroj je morda okvarjen, kar povzroča neprekinjeno puščanje.	Naprava je okvarjena. Obrnite se na pooblaščen servisni center.
	Puščanje vode na priključkih.	Prepričajte se, da so vsi priključki čim globlje v cevi.
	Sifonski učinek	Prepričajte se, da je vir vode pod nivojem črpalke in nivojem namakanja.
Indikator statusa sveti rdeče	Pomanjkanje vode	Dodajte vodo v rezervoar.
Urn timer namakanja se ne ponavlja	Napačno programiranje	Pravilno nastavite čas namakanja.

INFORMACIJE O ODSTRANJEVANJU IN RECIKLIRANJU

Vse izdelke s to oznako je treba odstraniti v skladu s predpisi o odstranjevanju električne in elektronske opreme (Smernica 2012/19/EU). Odstranjevanje teh naprav skupaj s komunalnimi odpadki ni dovoljeno. Vse električne in elektronske aparate odstranjajte v skladu s krajevnimi in evropskimi predpisi. Odlagajte jih na določena zbirna mesta z ustreznim dovoljenjem in certificiranjem v skladu s krajevnimi in zakonskimi predpisi. Pravilen način odstranjevanja in recikliranja pomagata zmanjšati vplive na okolje in zdravje ljudi. Dodatne informacije o odstranjevanju lahko dobite pri prodajalcu, pooblaščenem servisnem centru ali lokalnem organu.

IZJAVA EU O SKLADNOSTI

Tesla Solar s.r.o. potrjuje, da je tip radijske opreme TSL-IRR-INSYS skladen z Direktivo 2014/53/EU. Celotno besedilo izjave EU o skladnosti je na voljo na naslednjem spletnem naslovu: tsl.sh/doc



Producent

Tesla Global Limited
Far East Consortium Building,
121 Des Voeux Road Central
Hong Kong
www.teslasmart.com



TESLA SMART INDOOR IRRIGATION SYSTEM

MANUALUL UTILIZATORULUI

EN

DE

CZ

SK

PL

HU

SL

RO

UA

COMPLETAȚII

Furtun lung de 10 m (1 buc.)
Conector în formă de T (10 buc.)
Capac de capăt (3 buc.)
Distribuitor de picături (10 buc.)
Cablul USB-C

DESCRIERE

3 - Indicator LED verde
2 - Indicator LED roșu 4 - Indicator LED albastru

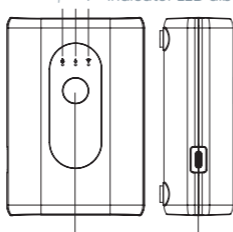

1 - Buton de control

5 - USB-C

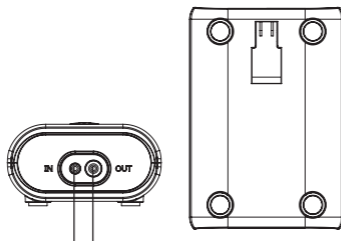

6 - Țeavă de admisie 7 - Țeavă de eșapament

INSTALARE

Configurarea unității principale

1. Conectați cablul USB
2. După ce porniți dispozitivul, indicatoarele LED se vor aprinde și se vor stinge după câteva secunde.
3. Reinițializați dispozitivul apăsând și ținând apăsat butonul de control (2) timp de 5 secunde. Indicatorul LED albastru va începe să clipească, indicând că dispozitivul se află în modul de împerechere.

Conectați furtunurile

1. Tăiați furtunul în funcție de poziția pompei, a rezervorului de apă și de numărul de picături.
2. Scufundați capătul furtunului în apă fierbinte timp de 10 secunde sau lubrifiați capătul furtunului cu puțin ulei vegetal pentru a facilita instalarea.
3. Conectați furtunurile la intrarea și ieșirea apei (6, 7).
4. Pentru a ramifica liniile de irigare, folosiți despicatori în formă de T.
4. Pentru a preveni scurgerile, asigurați-vă că racordurile sunt introduse în furtun la adâncimea maximă posibilă.
5. Introduceți duzele de picurare în furtun. Apăsați duzele de picurare în sol la o adâncime suficientă pentru a permite apei să ajungă la rădăcini.
6. Introduceți capacul de capăt în capătul furtunului, dacă este necesar.
7. Dacă este necesar, atașați unitatea principală la rezervorul de apă cu ajutorul cârligului situat în partea din spate a unității principale.

Reglați locația kitului

1. Pentru a evita efectul de sifonare, poziționați unitatea principală deasupra nivelului de apă din rezervor și asigurați-vă că primul dozator de picurare se află deasupra nivelului superior al apei din rezervor. (Sifonarea va cauza scurgeri de apă și probleme cu irigarea excesivă).
2. Recomandăm ca diferența de înălțime dintre distribuitorul de picurare și pompa de apă să nu depășească 3 m.

Testați înainte de utilizare

Felicitări, ați finalizat acum conectarea și instalarea kitului de irigare prin picurare. Înainte de a porni setul de la distanță, verificați dacă există scurgeri în conductele de irigare pentru a evita deteriorarea apei. Pompa este pornită prin apăsarea butonului de comandă (2).

CONEXIUNE

Descărcați aplicația - Aplicația Tesla Smart disponibilă pentru Android și iOS. Căutați „Tesla Smart” în App Store sau Android Market sau scanați codul QR pentru a descărca aplicația mobilă.



Configurați-vă routerul - Dispozitivul acceptă doar WiFi 2,4G și nu acceptă WiFi 5G. Înainte de a vă conecta la o rețea Wi-Fi, configurați setările routerului și notați SSID (numele rețelei) și parola pentru rețeaua Wi-Fi.

Adăugați un dispozitiv

1. Deschideți aplicația Tesla Smart și alegeți să creați un cont nou sau să vă conectați la un cont existent.
2. Faceți clic pe butonul „+” din colțul din dreapta sus pentru a adăuga un dispozitiv.
3. Selectați un dispozitiv.
4. Introduceți parola pentru rețeaua dvs. WiFi și confirmați datele introduse.
5. Urmați instrucțiunile. Notă. Asigurați-vă că smartphone-ul și dispozitivul se află în aceeași rețea Wi-Fi.
6. Așteptați ca dispozitivul să finalizeze împerecherea.
7. Se va afișa „Add device success” (Adăugare dispozitiv reușită), indicând că conexiunea dispozitivului a fost realizată cu succes.

În interfața dispozitivului, dacă atingeți cele trei puncte din colțul din dreapta sus, se vor deschide setările, unde puteți seta funcțiile generale. Datorită dezvoltării constante a aplicației, aspectul elementelor interfeței și funcțiile disponibile se pot modifica.

FUNCȚII

1. Udare manuală

Pompă vă permite să udați manual fără a întrerupe programul de udare programat. Modul manual este utilizat pentru a testa dispozitivul după instalare sau pentru a executa un ciclu de udare suplimentar în afara programului. Pentru a activa udarea manuală, apăsați o dată butonul de comandă (2). Indicatorul LED verde se aprinde. Durata implicită a ciclului este de 30 de secunde.

Puteti modifica durata ciclului de udare manuală în aplicație. Durata implicită a ciclului este de 30 de secunde. Durata maximă a ciclului de udare este de 4 min 59 sec (5 minute). Treceți la ecranul principal al dispozitivului, atingeți butonul "Work time" (Timp de lucru) și selectați durata ciclului dorit. Durata maximă a unui ciclu de udare manuală este de 4 min 59 sec (5 minute).

Puteti opri fluxul de apă în orice moment, fie în timpul udării manuale, fie în timpul udării programate. Pentru a opri udarea, apăsați butonul de control (2) sau atingeți pictograma de udare din aplicație.

2. Program normal de lucru

Programarea orară normală vă permite să udați pentru o anumită durată pe zi. Cu acest mod, puteți seta mai multe programe de udare diferite pentru fiecare zi. Fiecare plan de udare poate fi setat cu propria oră de începere, durată și zi de udare (frecvență).

3. Programarea timpului ciclic

Programarea timpului ciclic vă permite să setați un ciclu de udare de o durată specifică pentru o anumită oră pe zi. De exemplu, puteți seta kitul să ude timp de un minut la fiecare 5 minute de la ora 14:00 la 15:00. Acest mod poate fi utilizat

pentru plantele care sunt pretențioase la apă sau în perioadele foarte călduroase. Acest mod ajută la umezirea solului.

DIAGNOSTICAREA ȘI DEPANAREA DEFECȚIUNILOR

Problemă	Motiv	Metoda de eliminare
Pompa nu funcționează	Dispozitivul nu este alimentat corespunzător	Deconectați și reconectați adaptorul de alimentare USB
	Pompa nu a fost pornită	După conectarea dispozitivului, asigurați-vă că apăsați butonul de control pentru a porni dispozitivul
	Kitul nu a fost asamblat corespunzător	Asigurați-vă că dispozitivul este asamblat și conectat în mod corespunzător. Asigurați-vă că adaptorul de alimentare este conectat în siguranță la temporizator și la sursa de alimentare
Se scurge apa	Se scurge apă din partea inferioară a dispozitivului. Dispozitivul poate fi defect, cauzând scurgeri continue.	Dispozitivul este defect. Contactați centrul de service autorizat
	Apa se scurge din îmbinări	Asigurați-vă că toate fittingurile sunt introduse cât mai adânc posibil în furtun
	Efectul de sifonare	Asigurați-vă că sursa de apă este situată sub pompă și dozatoarele utilizate
Indicatorul de stare se aprinde în roșu	Lipsa de apă	Adăugați apă în rezervor
Intervalele de udare nu se repetă	Programarea este incorectă	Programați corect timpul de udare

INFORMAȚII PRIVIND ELIMINAREA I RECICLARE

Acest produs este marcat cu simbolul de colectare selectivă. Site-ul produsul trebuie să fie eliminat în conformitate cu reglementările pentru eliminarea echipamentelor electrice și electronice (Directiva 2012/19/UE privind deșeurile de echipamente electrice și electronice). Eliminarea împreună cu deșeurile municipale obișnuite este interzisă. Eliminați toate echipamentele electrice și produse electrice și electronice în conformitate cu toate reglementările locale și europene la punctele de colectare desemnate, care dispun de autorizația corespunzătoare autorizație și certificare în conformitate cu reglementările locale și legislative. Eliminarea și reciclarea corectă contribuie la minimizarea impactului asupra mediului și a sănătății umane. Informații suplimentare cu privire la eliminarea pot fi obținute de la vânzător, de la un centru de service autorizat sau de la autoritățile locale.

DECLARAȚIE DE CONFORMITATE UE

Prin prezenta, Tesla Global Limited declară că echipamentul radio de tip TSL-IRR-INSYS este în conformitate cu directivele UE. Textul complet al declarației de conformitate UE este disponibil la următoarea adresă de internet adresa: tsl.sh/doc



Manufacturer

Tesla Global Limited
Far East Consortium Building,
121 Des Voeux Road Central
Hong Kong
www.teslasmart.com



TESLA SMART INDOOR IRRIGATION SYSTEM

ПОСІБНИК КОРИСТУВАЧА

EN

DE

CZ

SK

PL

HU

SL

RO

UA

КОМПЛЕКТАЦІЯ

Шланг довжиною 10 м (1 шт.)

T-подібний з'єднувач (10 шт.)

Кінцева заглушка (3 шт.)

Дозатор-крапельниця (10 шт.)

Кабель USB-C

ОПИС

- 3 - Світлодіодний індикатор зеленого кольору
2 - Світлодіодний індикатор червоного кольору
4 - Світлодіодний індикатор синього кольору

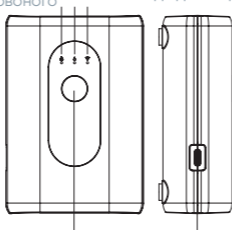

1 - Кнопка керування

5 - USB-C

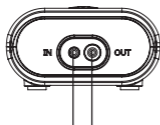

6 - Впускний патрубок
7 - Випускний патрубок

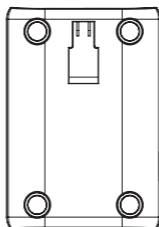

ВСТАНОВЛЕННЯ

Налаштування основного блока

1. Підключіть USB-кабель
2. Після ввімкнення живлення світлодіодні індикатори загоряться і через декілька секунд згаснуть.
3. Скиньте налаштування пристрою, натиснувши та протягом 5 секунд утримуючи натиснутою кнопку керування (2). Почне блимати синій світлодіодний індикатор, що вказує на те, що пристрій перебуває в режимі сполучення.

Під'єднайте шланги

1. Відріжте шланг відповідно до положення помпи, резервуара з водою та кількості крапельниць.
2. Занурте кінець шланга в гарячу воду на 10 с або змастіть кінець шланга невеликою кількістю рослинного масла для полегшення встановлення.
3. З'єднайте шланги з водовпускним та водовипускним патрубками (6, 7)
4. Для відгалуження зрошувальних ліній використовуйте Т-подібні розгалужувачі. Для запобігання протіканню переконайтеся у тому, що фітинги вставлені в шланг на максимально можливу глибину.
5. Вставте дозатори-крапельниці в шланг. Втисніть дозатори-крапельниці в ґрунт на глибину, достатню для забезпечення надходження води до коріння.
6. Вставте кінцеву заглушку в кінець шланга, якщо це потрібно.
7. Якщо потрібно, прикріпіть основний блок до резервуара з водою, використовуючи гачок, розташований на задній частині основного блока.

Відкоригуйте розташування комплекту

1. Для забезпечення уникнення ефекту сифонування розташуйте основний блок вище рівня води в резервуарі і переконайтеся в тому, що перший дозатор-крапельниця розташований вище верхнього рівня води у резервуарі. (Ефект сифонування спричинить протікання води та проблеми з надмірною кількістю зрошення).
2. Ми рекомендуємо, щоб різниця висоти між крапельницями та водяною помпою не перевищувала 3 м.

Випробування перед використанням

Вітаємо, ви завершили з'єднання та встановлення комплекту для крапельного зрошення. Перш ніж дистанційно запустити роботу комплекту, перевірте зрошувальні лінії на наявність витоків, щоб уникнути їх пошкодження водою. Помпа вмикається натисканням кнопки керування (2).

ПІДКЛЮЧЕННЯ

Завантажте додаток – Додаток Tesla Smart доступний для ОС Android та iOS. Знайдіть назву «Tesla Smart» в App Store або Android Market або відскануйте QR-код, щоб завантажити мобільний додаток.



Налаштуйте маршрутизатор – Пристрій підтримує лише WiFi 2.4G і не підтримує WiFi 5G. Перед підключенням до мережі Wi-Fi встановіть параметри маршрутизатора та запишіть ідентифікатор SSID (ім'я мережі) і пароль від вашої мережі Wi-Fi.

Додавання пристрою

1. Відкрийте додаток Tesla Smart та оберіть створення нового облікового запису або увійдіть у вже створений обліковий запис.
2. Натисніть кнопку «+» у верхньому правому куті, щоб додати пристрій.
3. Оберіть пристрій.
4. Введіть пароль від вашої мережі WiFi та підтвердіть введені дані.
5. Дотримуйтесь інструкцій. Примітка. Переконайтеся у тому, що смартфон і пристрій перебувають в одній мережі Wi-Fi.

6. Зачекайте, поки пристрій завершить сполучення.
7. З'явиться напис «Add device success» (Успішне додавання пристрою), який вказує на те, що підключення пристрою було завершено успішно.
В інтерфейсі пристрою при натисканні трьох крапок у верхньому правому куті відкривається налаштування, де можна встановити загальні функції.
Завдяки постійному розвитку додатка компоновка елементів інтерфейсу та наявні функції можуть змінюватися.

ФУНКЦІЇ

1. Ручний полив

Помпа дозволяє здійснювати полив вручну, не порушуючи при цьому запрограмований розклад поливу. Ручний режим використовується для випробування пристрою після монтажу або для запуску додаткового циклу поливу поза програмою. Для активації ручного поливу натисніть кнопку керування (2) один раз. Загориться зелений світлодіодний індикатор. Час виконання циклу за замовчуванням становить 30 секунд.

Змінити тривалість циклу ручного поливу можна в додатку. Час виконання циклу за замовчуванням становить 30 секунд. Максимальний час виконання циклу поливу становить 4 хв 59 с (5 хвилин). Перейдіть до домашнього екрану пристрою, торкніться кнопки «Work time» (Час роботи) та оберіть потрібну тривалість циклу. Максимальний час виконання циклу поливу в ручному режимі становить 4 хв 59 с (5 хвилин).

Зупинити потік води можна будь-коли – і під час ручного поливу, і під час запрограмованого поливу. Щоб зупинити полив, натисніть кнопку керування (2) або торкніться піктограми поливу в додатку.

2. Нормальний часовий план

Нормальний часовий план дозволяє робити полив певної тривалості на добу. За допомогою цього режиму можна встановити кілька різних планів поливу на кожен день. Кожен план поливу може бути встановлений зі своїм часом початку, тривалістю та днем поливу (частота).

3. Циклічний часовий план

Циклічний часовий план дозволяє встановити циклічний полив певної тривалості протягом певного часу на добу. Наприклад, ви можете встановити комплект на полив протягом однієї хвилини кожні 5 хвилин з 14:00 до 15:00. Цей режим можна використовувати для рослин, вибагливих до поливу, або у дуже спекотний період. Цей режим допомагає зволожувати ґрунт.



ПОШУК І УСУНЕННЯ НЕСПРАВНОСТЕЙ

Проблема	Причина	Спосіб усунення
Помпа не працює.	Живлення не надходить до пристрою належним чином.	Від'єднати та знову підключити адаптер живлення USB.
	Помпа не була увімкнена.	Після підключення пристрою обов'язково натиснути кнопку керування, щоб увімкнути пристрій.
	Комплект не був зібраний належним чином.	Переконайтеся у тому, що пристрій зібраний та підключений належним чином. Переконайтеся у тому, що адаптер живлення надійно підключений до таймера та джерела живлення.
Вода витікає	Вода витікає з дна пристрою. Пристрій може бути несправним, що спричиняє безперервне витікання.	Пристрій несправний. Звернутися до свого авторизованого сервісного центру.
	Вода крапає з місць з'єднання.	Переконайтеся у тому, що всі фітинги вставлені в шланг максимально глибоко.
	Ефект сифонування	Переконайтеся у тому, що джерело води розташоване нижче помпи та використовуваних дозаторів.
Індикатор стану світиться червоним	Відсутність води	Додати воду в резервуар
Часові інтервали поливу не повторюються	Програмування здійснено неправильно.	Запрограмувати час поливання правильно.

ЗАХОДИ БЕЗПЕКИ

Для забезпечення безпеки і з причин ліцензування (CE) несанкціоновані зміни та модифікація виробу забороняються. Пристрій призначений для використання тільки у приміщенні.

 Цей пристрій - не іграшка, не дозволяйте дітям гратися з ним. Приберіть пакувальний матеріал. Пластикова плівка/пакели, шматочки полістиролу тощо можуть бути небезпечні для дітей.

  Не викидайте використані акумулятори разом з побутовими відходами! Віднесіть їх в пункт збору для утилізації акумуляторів.

Цей пристрій відповідає стандартам EN62368/EN300328/EN301489 і правилам ЄС.

Цей пристрій відповідає директивам ROHS 2.0.



Виробник
Tesla Global Limited
Far East Consortium Building,
121 Des Voeux Road Central
Hong Kong
www.teslasmart.com



TESLA SMART INDOOR IRRIGATION SYSTEM

Manufacturer

Tesla Global Limited
Far East Consortium Building,
121 Des Voeux Road Central
Hong Kong
www.teslasmart.com