



Rysunki w instrukcji zamieszczono wyłącznie poglądowo. Kupiony produkt może wyglądać inaczej.

Niektóre funkcje oprogramowania mogą ulec zmianie po aktualizacji systemu.

## Znajdź potrzebną informację

Odbiorniki telewizyjne wyposażony w instrukcję obsługi oraz wbudowaną instrukcję elektroniczną (**Ustawienia > Wsparcie > E-Instrukcja**).

### Funkcje wsparcia Elektronicznej instrukcji obsługi

	<b>Szukaj</b>	Znajdź pomoc, której szukasz.
	<b>Wypróbuj teraz</b>	Przejdź bezpośrednio do strony z daną funkcją i wypróbuj ją.
	<b>Kod QR</b>	Zeskanuj, aby otworzyć Elektroniczną instrukcję obsługi na swoim urządzeniu mobilnym.

## Zawartość

Instalacja .....	1
Przód i tył telewizora.....	7
Połączenia .....	8
Pilot zdalnego sterowania.....	10
Specyfikacje .....	14
Inne informacje .....	16

## Lista akcesoriów

Następujące akcesoria są dołączone do telewizora:

Instrukcja obsługi × 1	Śruba × 4	Podstawa stojaka × 2
Pilot zdalnego sterowania × 1	Zestaw uchwytu ściennego × 1	Przewód zasilający × 1
Zacisk kablowy × 8	Zestaw ramki × 2	
Baterie AAA × 2 (W przypadku pilota solarnego, bateria jest wbudowana)		
Karta gwarancyjna × 1		

### UWAGA

- Akcesoria mogą różnić się od wymienionych powyżej w zależności od modelu lub kraju/regionu. Prosimy zapoznać się z faktycznym katalogiem akcesoriów.

# Ważna informacja

Akapity zaczynające się od symbolu  zawierają ważne instrukcje, porady i warunki dotyczące poniższych ustawień.



**Dla własnego bezpieczeństwa i optymalnej wydajności twojego TV, przeczytaj instrukcje bezpieczeństwa przed wykonaniem jakiegokolwiek instalacji.**

Kompatybilność z produktami, oprogramowaniem bądź usługami stron trzecich nie jest gwarantowana. Nie możemy ponosić odpowiedzialności za jakiegokolwiek, powstałe podczas obsługiwanego urządzenia, szkody lub straty spowodowane użyciem lub podłączeniem do niekompatybilnych urządzeń bądź aplikacji.

Nagrywanie i odtwarzanie treści na tym lub jakimkolwiek innym urządzeniu może wymagać zgody właściciela praw autorskich lub innych podobnych praw do tej treści. Twoim obowiązkiem jest upewnić się, że korzystanie z tego lub jakiegokolwiek innego urządzenia jest zgodne z obowiązującym prawem autorskim w Twoim kraju. Zapoznaj się z tymi przepisami, aby uzyskać więcej informacji na temat odpowiednich przepisów i regulacji lub skontaktuj się z właścicielem praw do treści, które chcesz nagrać lub odtworzyć.

**Przeczytaj te instrukcje**

**Postępuj zgodnie ze wszystkimi instrukcjami**

**Zwróć uwagę na wszystkie ostrzeżenia**

**Zachowaj te instrukcje**

Wszystkie prawa zastrzeżone.



Firma Hisense Visual Technology Co., Ltd. niniejszym oświadcza, że urządzenie radiowe typu jest zgodne z dyrektywą 2014/53/EU oraz rozporządzeniami dotyczącymi urządzeń radiowych 2017 w Wielkiej Brytanii. Należy podać nazwę modelu pod poniższym adresem internetowym, by zapoznać się z pełną treścią deklaracji zgodności: <https://global.hisense.com/support/certificate-download/>.

Należy odnieść się do tabliczki znamionowej, by odszukać model telewizora. Model pilota Bluetooth można znaleźć na pilocie lub wewnątrz komory na baterie.

## Instrukcje bezpieczeństwa

Aby zapewnić bezpieczne i prawidłowe użytkowanie tego produktu, należy zawsze przestrzegać poniższych środków ostrożności, aby uniknąć niebezpiecznych sytuacji i uszkodzenia urządzenia:

	<b>OSTRZEŻENIE</b> RYZIKO PORAŻENIA PRĄDEM NIE OTWIERAĆ	
<b>OSTRZEŻENIE:</b> ABY ZMNIJSZYĆ RYZYKO PORAŻENIA PRĄDEM ELEKTRYCZNYM, NIE ZDEJMUJ OBUDOWY (LUB TYŁU). NIE MA TAM CZĘŚCI Z KTÓRYCH NAPRAWĄ PORADZIŁBY SOBIE UŻYTKOWNIK. KONSERWACJĘ NALEŻY POWIERZYĆ WYKWAŁIFIKOWANEMU PERSONELOWI.		



Błysk pioruna z symbolem grotu strzałki w trójkącie równobocznym ma na celu ostrzeżenie użytkownika o obecności nieizolowanego niebezpiecznego napięcia w obudowie produktu, które może być wystarczająco duże, aby stanowić ryzyko porażenia prądem.



Wykrzyknik w trójkącie równobocznym ma na celu ostrzeżenie użytkownika o obecności ważnych instrukcji obsługi i konserwacji (serwisowania) w dostarczonej wraz z urządzeniem dokumentacji.



Napięcie AC: Ten symbol oznacza, że napięcie nominalne jest oznaczone symbolem napięcia AC.



Produkt klasy II: Ten symbol oznacza, że nie wymaga bezpiecznego połączenia uziemienia ochronnego (uziemienia).

## Planowane zastosowanie i warunki otoczenia dla tego telewizora

Ten telewizor jest przeznaczony do wyświetlania sygnałów wideo i audio na stole lub na ścianie, w domu lub w biurze. Nie wolno go stosować w pomieszczeniach o dużej wilgotności lub stężeniu pyłu. Gwarancja jest ważna tylko wtedy, gdy jest używana zgodnie z przeznaczeniem producenta.



### OSTRZEŻENIE

**Wysoka wilgotność i stężenie pyłu może prowadzić do przebiecia prądu w urządzeniu. Aby zmniejszyć ryzyko pożaru lub porażenia prądem:**

- **Nie wystawiaj urządzenia na działanie deszczu, wilgoci, kapiącej lub rozpryskującej wody i nie stawiaj przedmiotów wypełnionych cieczami, takich jak wazon, kubki itp. na urządzeniu lub ponad nim.**
- **Nie dotykaj telewizora mokrymi rękami.**
- **Nie wystawiaj na bezpośrednie działanie klimatyzacji i trzymaj świece lub inne otwarte płomienie z dala od telewizora przez cały czas.**

Jeśli telewizor zostanie przeniesiony z zimnego do ciepłego otoczenia, należy pozostawić telewizor wyłączony na co najmniej godzinę, aby zapobiec kondensacji. Jeśli jest używany na zewnątrz, musi być chroniony przed wilgocią.

Jeśli zauważysz coś niezwykłego, natychmiast wyjmij wtyczkę.

W przypadku pożaru najlepiej użyć gaśnicy gazowej lub proszkowych CO<sub>2</sub>. Jeśli gaśnice są niedostępne, spróbuj odłączyć zasilanie elektryczne przed użyciem gaśnicy wodnej.

### OSTRZEŻENIE

#### Zagrożenia związane ze stabilnością

Telewizor może spaść i spowodować poważne obrażenia ciała lub śmierć. Wielu urazom, szczególnie dzieciom, można zapobiec, stosując proste środki ostrożności, takie jak:

- **ZAWSZE** korzystaj z szafek, podstaw lub środków montażowych zalecanych przez producenta telewizora.
- **ZAWSZE** korzystaj z mebli, które są w stanie bezpiecznie utrzymać wagę telewizora.
- **ZAWSZE** upewnij się, że telewizor nie wystaje poza krawędź mebla, na którym stoi.
- **ZAWSZE** należy uświadomić dzieciom zagrożenia związane ze wspinaniem się na meble w celu dosięgnięcia telewizora lub jego elementów sterowniczych.
- **ZAWSZE** prowadź kabel i przewody podłączone do telewizora w sposób uniemożliwiający potknięcie, wyciągnięcie ich lub chwycenie.
- **NIGDY** nie stawiaj telewizora w niestabilnym miejscu.
- **NIGDY** nie umieszczaj telewizora na wysokich meblach (takich jak kredensy czy regały) bez uprzedniego przytwierdzenia mebla i telewizora do stabilnego punktu podparcia.
- **NIGDY** nie umieszczaj telewizora na tkaninach i innych materiałach, które mogą ulec przesunięciu pomiędzy telewizorem a powierzchnią, na której spoczywa.
- **NIGDY** nie umieszczaj na telewizorze lub w jego okolicy przedmiotów, takich jak zabawki i piloty, które mogłyby spowodować u dzieci chęć wspięcia się na dany mebel.

Jeśli istniejący telewizor jest utrzymywany i przenoszony, należy zastosować te same uwagi, co powyżej.

## ■ Przenoszenie/Transport

Przed przeniesieniem telewizora, odłącz wszystkie przewody i przenieś go tylko w pozycji pionowej. Chwyć urządzenie u góry i u dołu ramy.

- Nie naciskaj panelu przedniego telewizora. Możesz potrzebować dwóch lub więcej osób do transportu większych telewizorów.

Jeśli chcesz na chwilę odłożyć telewizor, umieść urządzenie całą powierzchnią przednią płasko na miękkim materiale.

Ekran LED jest wykonany ze szkła i może pęknąć, jeśli nie jest prawidłowo trzymany. Jeśli ekran jest uszkodzony, ciekły kryształ może wyciekać. Jeśli ekran LED jest uszkodzony, ciekły kryształ może wyciekać. W przypadku kontaktu ze skórą natychmiast przemyć dużą ilością wody.

## ■ Zasilanie

Nieprawidłowe napięcie może uszkodzić telewizor. Urządzenie należy podłączać wyłącznie do zasilania o odpowiednim napięciu i częstotliwości podanym na tabliczce znamionowej za pomocą dostarczonego kabla zasilającego.

Wtyczka musi być łatwo dostępna, aby w każdej chwili można było odłączyć urządzenie. Urządzenie działa nawet wtedy, gdy jest w trybie czuwania, dopóki jest podłączone do gniazdka elektrycznego.

Zaleca się umieszczenie tego urządzenia na specjalnym obwodzie.

- Nie przeciążaj gniazdek poprzez podłączenie zbyt wielu urządzeń do tego samego gniazdka. Przeciążone gniazdka, przedłużacze itp. są niebezpieczne i mogą spowodować porażenie prądem i pożar.

Po wyłączeniu urządzenia, nie włączaj go ponownie przez 5 sekund. Częste włączanie zasilania w krótkim czasie może spowodować nieprawidłowe działanie telewizora.

## ■ Wtyczka i kabel zasilający

- Nie dotykaj wtyczki mokrymi rękami.
- Nie umieszczaj ciężkich przedmiotów na przewodzie zasilającym. Kabel należy poprowadzić tak, aby nie został zagięty lub ułożony na ostrych krawędziach, narażony na deptanie lub był narażony na działanie chemikaliów. Kabel zasilający z uszkodzoną izolacją może spowodować porażenie prądem i pożar.
- Pociągnij wtyczkę, a NIE kabel podczas

odłączania. Kabel może zostać uszkodzony i spowodować zwarcie, jeśli jest pociągnięty.

- Nie umieszczaj przewodu zasilającego w pobliżu przedmiotów o wysokiej temperaturze.
- Nie przenoś telewizora za przewód zasilający podłączony do gniazdka.
- Nie używaj uszkodzonego lub luźnego przewodu zasilającego lub uszkodzonego gniazda.
- Nie używaj kabli zasilających innych niż kable zasilające dostarczone z tym urządzeniem.
- WTYCZKA zasilania na przewodzie sieciowym stanowi odłącznik telewizora. Wtyczka, wraz z gniazdem elektrycznym, powinny być łatwo dostępne.

## ■ Konfiguracja

Sprawdź, czy obiekt na którym stawiasz telewizor utrzyma jego ciężar. Umieść go na płaskiej, twardej i poziomej powierzchni. Dopilnuj, aby telewizor nie stał na krawędzi podstawy gdy umieszczony w/na meblu. W przypadku umieszczenia na meblu z kółkami zachowaj ostrożność podczas jego przesuwania aby uniknąć upadku urządzenia.

- Umieść urządzenie w pozycji poziomej dolną krawędzią skierowaną w dół. Nigdy nie należy go używać pionowo, leżąc lub zwisając z sufitu.
- Umieść urządzenie w miejscu, w którym nie jest narażone na bezpośrednie działanie promieni słonecznych lub innych źródeł ciepła.

Przy podłączaniu telewizora do ściany postępuj zgodnie z instrukcjami dostarczonymi z uchwytem ściennym. Upewnij się, że nie instalujesz telewizora, zwieszając kable zasilania i sygnałowe z tyłu telewizora.

## ■ Wentylacja powietrza i wysokie temperatury

Instaluj telewizor tylko wtedy, gdy jest wystarczająca wentylacja i zapewnij wolną przestrzeń wynoszącą co najmniej 10 cm po bokach i 20 cm nad jednostką dla cyrkulacji powietrza. Nadmierna utrata ciepła i wentylacji może prowadzić do pożaru lub przedwczesnej awarii niektórych elementów elektrycznych.

- Nie blokuj otworów wentylacyjnych za pomocą gazet, obrusów, zasłon itp.
- Nie susz ubrań itp. na górze urządzenia.

- Uważaj, aby nie dotknąć otworów wentylacyjnych, ponieważ mogą się nagrzać.
- Nie wkładaj przedmiotów do telewizora przez otwory wentylacyjne.

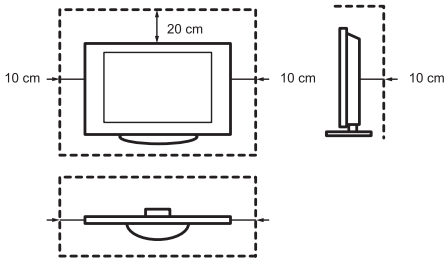

## ■ Podstawa

- Nie używaj żadnych innych podstaw niż ta dostarczona z tym urządzeniem.
- Nie modyfikuj ani nie używaj podstawy gdy odkształci się lub zostanie uszkodzona.
- Podczas instalacji upewnij się, że wszystkie śruby są mocno dokręcone.
- Upewnij się, że telewizor nie doznaje wstrząsu podczas mocowania podstawy.
- Upewnij się, że dzieci nie wspinają się na podstawę.
- Montażu i demontażu podstawy powinny dokonywać przynajmniej dwie osoby.

Zapobiegaj przedostawaniu się małych przedmiotów do wnętrza urządzenia przez otwory wentylacyjne. Takie obiekty mogą powodować zwarcie, które może spowodować pożar.

Jeśli coś dostanie się do urządzenia, natychmiast odłącz urządzenie i skontaktuj się z pomocą techniczną.

## ■ Ekran LED

Pomimo staranności w produkcji tego wyświetlacza, z przyczyn technicznych nie można w 100% zagwarantować, że nie wystąpią defekty subpikselowe. Nie można tego uznać za wadę urządzenia w zakresie gwarancji. Nie wpływają na wydajność i niezawodność telewizora.

Aby zapobiec „wypaleniu” obrazu, należy unikać wyświetlania nieruchomych obrazów przez dłuższy czas, w przeciwnym wypadku na ekranie może pozostać kopia wyświetlanego obrazu. Jeśli współczynnik proporcji zostanie ustawiony na 4:3 przez dłuższy czas, wypalenie obrazu może wystąpić na czarnych obszarach. Wypalenia obrazów nie są objęte gwarancją.

- Nie wywieraj dużej siły ani nie uderzaj w panel wyświetlacza.

Nie dotykaj ekranu LED i nie przytrzymuj go przez dłuższy czas. Może to spowodować tymczasowe zakłócenia obrazu na ekranie.

## ■ Fale radiowe

- Nie używaj telewizora w placówkach medycznych lub w miejscach, w których znajduje się sprzęt medyczny. Fale radiowe mogą zakłócać działanie sprzętu medycznego i powodować zakłócenia.
- Nie należy używać telewizora w pobliżu automatycznych urządzeń sterujących, takich jak automatyczne drzwi lub alarmy przeciwpożarowe. Fale radiowe mogą powodować zakłócenia w działaniu automatycznych urządzeń sterujących i powodować awarie.

Jeśli masz rozrusznik serca, zachowaj odległość co najmniej 22 cm od telewizora. Fale radiowe mogą zakłócać działanie rozrusznika.

## ■ Wbudowana bezprzewodowa sieć LAN

- Nie łącz się z sieciami których nie znasz. Dane transmitowane i odbierane za pomocą fal radiowych mogą być przechwytywane i monitorowane.

Wbudowana bezprzewodowa sieć lokalna wykorzystuje pasma częstotliwości 2,4 GHz i 5 GHz. Aby zapobiec nieprawidłowemu funkcjonowaniu i wydłużonemu czasowi reakcji na skutek zakłóceń fal radiowych, należy trzymać telewizor z dala od urządzeń takich jak inne bezprzewodowe sieci LAN, mikrofale, telefony komórkowe i inne urządzenia wykorzystujące pasma częstotliwości 2,4 GHz i 5 GHz.

## ■ Ostrzeżenie przed odgazowaniem

Nowe meble, dywan, farba, materiały budowlane i elektronika mogą uwalniać substancje chemiczne poprzez parowanie w powietrzu. Po ustawieniu telewizora i włączeniu go po raz pierwszy poczujesz delikatny zapach w ciągu kilku kolejnych godzin. Dzieje się tak, ponieważ niektóre elementy telewizora nagrzewają się po raz pierwszy. Materiały, z których korzystamy, są w pełni zgodne z wymaganiami i przepisami dotyczącymi ochrony środowiska. Twój telewizor działa dobrze, a opary z odgazowywania ostatecznie się zmniejszą.

## ■ Nadzór

- Nie pozwalaj dzieciom bawić się w pobliżu telewizora bez nadzoru. Może spaść, zostać zepchnięty lub zsunięty z powierzchni stojaka i zranić kogoś.
- Nie pozostawiaj włączonego telewizora bez nadzoru.

## ■ Głośność

Głośna muzyka i dźwięki mogą prowadzić do nieodwracalnego uszkodzenia słuchu. Unikaj ekstremalnych głośności, szczególnie podczas długich okresów i korzystania ze słuchawek.

Jeśli usłyszysz bębnienie w uszach, zmniejsz głośność lub tymczasowo przestań używać słuchawek.

## ■ Burze

Odłącz wtyczkę i wszystkie podłączone kable antenowe od telewizora podczas burzy. Przepięcie spowodowane piorunem może uszkodzić telewizor przez antenę i instalację elektryczną.

## ■ Długie przerwy w eksploatacji

Dopóki wtyczka jest podłączona do gniazdka elektrycznego, telewizor pobiera prąd nawet w trybie gotowości. Wtyczka i wszystkie podłączone kable antenowe muszą być odłączone podczas długich okresów nieobecności.

## ■ Czyszczenie i pielęgnacja

### **OSTRZEŻENIE:**

**Odłącz przewód zasilający przed czyszczeniem telewizora.**

Obudowę, ekran i pilota czyść wyłącznie miękką wilgotną, czystą i bezbarwną ściereczką. Nie używaj detergentów.

- Nie stosuj na powierzchni odstraszczy owadów, rozpuszczalników, rozcieńczalników ani innych lotnych substancji. W przeciwnym wypadku może dojść do degradacji powierzchni produktu.
- Nie rozpylaj wody ani innych płynów bezpośrednio na telewizorze. Ciecz w telewizorze może prowadzić do awarii produktu.
- Powierzchnia panelu wyświetlacza jest utwardzona i może łatwo ulec uszkodzeniu. Uważaj, aby nie zarysować jej za pomocą paznokci lub innych twardych przedmiotów.

- Wycieraj wtyczkę regularnie suchą szmatką.

## ■ Serwis/Konserwacja

Nigdy nie zdejmuj obudowy/tylnej części telewizora; nie ma tam części, z których naprawą poradziłby sobie użytkownik. Wszystkie prace konserwacyjne należy powierzyć autoryzowanemu personelowi serwisowemu.

## ■ Opakowanie

Materiały anti-wilgoci i plastikowe torby należy przechowywać w miejscu niedostępnym dla dzieci.

Torby plastikowe mogą powodować chłodzenie, a materiał przeciw wilgoci jest szkodliwy w przypadku połknięcia. W razie przypadkowego połknięcia należy wymusić wymioty i udać się do najbliższego szpitala.

## ■ Modyfikacja produktu

Nie należy w żaden sposób modyfikować tego produktu. Nieautoryzowana modyfikacja może spowodować utratę gwarancji na urządzenie, porażenie prądem i pożar.

## ■ Bateria do pilota

### **W przypadku baterii wymiennej:**

- Nieprawidłowa instalacja może spowodować wyciek z baterii, korozję i wybuch.
- Baterie wymieniaj wyłącznie na taki sam rodzaj lub ich zamiennik.
- Nie mieszaj starych i nowych baterii.
- Nie mieszaj różnych typów baterii.
- Nie używaj akumulatorów.
- Nie pal ani nie rozbieraj baterii.
- Upewnij się, że prawidłowo utylizujesz baterie.
- Nie wystawiaj akumulatorów na działanie nadmiernego ciepła, takiego jak światło słoneczne, ogień lub podobne.

### **W przypadku wbudowanego akumulatora:**

- Nie demontuj produktu ani nie próbuj samodzielnie wyjmować baterii.
- Nie wrzucaj do ognia.
- Nie miażdź ani nie nakłuwaj baterii.
- Chronź produktu przed upadkiem.
- Ładuj produkt odpowiednią ładowarką.
- Pamiętaj o prawidłowej utylizacji baterii.

- Nie wystawiaj baterii na działanie wysokich temperatur, w tym promieni słonecznych, ognia itp.

## ■ Uziemienie anteny zewnętrznej

Podczas korzystania z anteny zewnętrznej, należy upewnić się, że system antenowy jest zabezpieczony przed skokami napięcia i gromadzeniem się ładunków statycznych.

## ■ Utylizacja

Zapoznaj się z sekcją recyklingu tego podręcznika.

# Instalacja

## OSTRZEŻENIE

- Przed rozpoczęciem montażu stojaka lub uchwyty ściennego upewnij się, że kabel zasilający AC jest odłączony.
- Ekran telewizora jest delikatny. Uważaj, aby nie porysować lub nie uszkodzić ekranu telewizora twardymi przedmiotami lub nadmiernym naciskiem. Nie dotykaj ekranu telewizora rękami, aby go nie zabrudzić.
- Po ukończeniu instalacji podstawy lub uchwyty upewnij się, że telewizor stoi stabilnie na stole lub został prawidłowo zamontowany na uchwycie ściennym, a następnie usuń folię ochronną, o ile jest taka potrzeba. Pozostawienie folii ochronnej może wpłynąć na procedurę instalacji ramki.
- Przed instalacją ramki zainstaluj podstawę telewizora lub uchwyt ścienny.

## ► Zamontuj podstawę telewizora

Postępuj wedle podanych niżej ilustracji oraz instrukcji tekstowych, aby ukończyć proces montażu:

1. Ostrożnie umieść telewizor ekranem do dołu na miękkiej, płaskiej powierzchni, aby uniknąć uszkodzenia lub zadrapania telewizora.
2. Wyjmij 2 podstawki z opakowania z akcesoriami, a następnie wsuń podstawki do otworów znajdujących się w dolnej części telewizora.
3. Ścisłe przymocuj podstawki do telewizora 4 śrubami. Znajdziesz je w opakowaniu z akcesoriami.

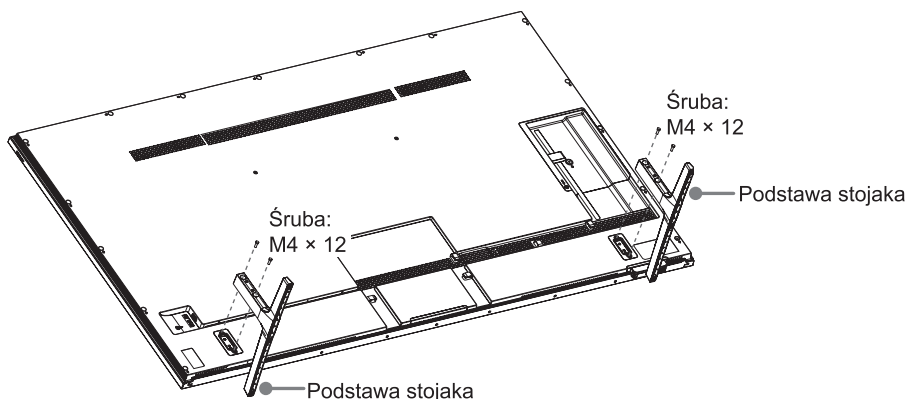

## ► Zamontuj zaciski kablowe i poprowadź kable

1. Usuń naklejkę z tylnej powierzchni zacisków kablowych i przyklej zaciski kablowe do otworów na kanale kablowym (patrz rys. 1).

UWAGA: Upewnij się, że otwarta część zacisku kablowego znajduje się po środku kanału kablowego.

2. Poprowadź kable i przewód zasilający, korzystając z zacisków kablowych (patrz rys. 2).

## OSTRZEŻENIE:

**▲** Przed instalacją uchwytu ściennego na ścianie upewnij się, że podłączone i prawidłowo poprowadzone są wszystkie potrzebne kable, w tym przewód zasilający.

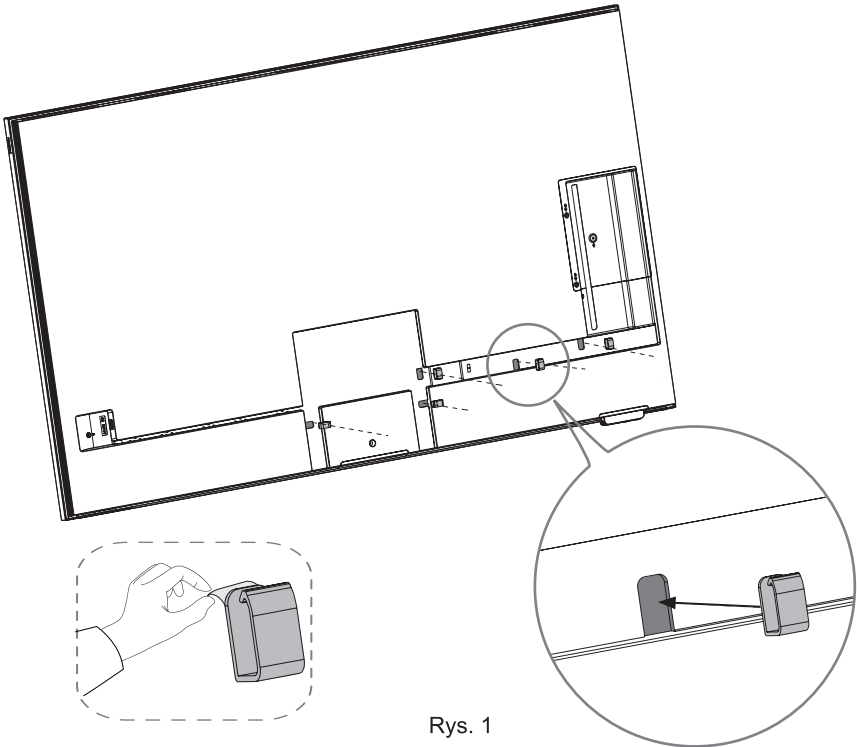

Rys. 1

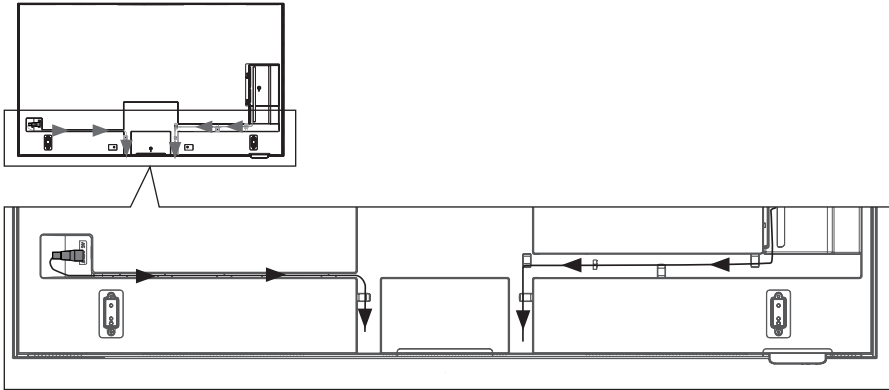

Rys. 2

## ► Zamontuj wspornik uchwytu ściennego (dołączony)

Przed instalacją telewizora zdemontuj jego podstawę, jeżeli została uprzednio zamocowana i upewnij się że wspornik do montażu ściennego jest dostosowany do wagi telewizora.

Postępuj wedle instrukcji załączonych do uchwytu ściennego. W przypadku nieprawidłowej instalacji telewizor może spaść oraz spowodować uszkodzenie mienia lub ciała.

**UWAGA:** Wykręć wkręty z otworów we wsporniku osłony tylnej telewizora przed instalacją uchwytu ściennego. Wykręconymi wkrętami nie montuj uchwytu ściennego.

Aby zamontować wspornik uchwytu ściennego:

**Metoda instalacji na ścianie I:** Skorzystaj z otworów wspornika A1 i A2 oraz ze standardowego wspornika ściennego. Wkręty i wspornik ścienny należą do zespołu uchwytu ściennego.

55"

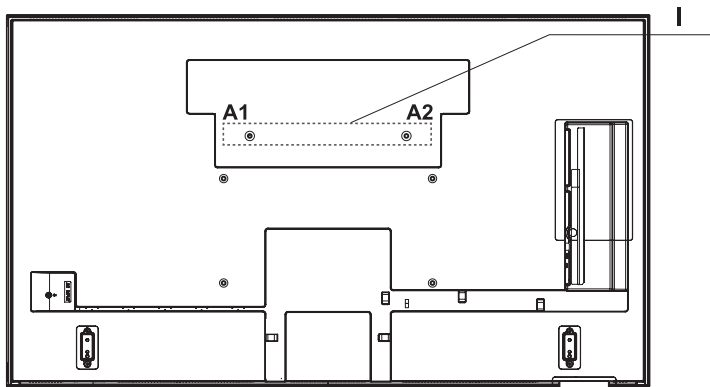

65"

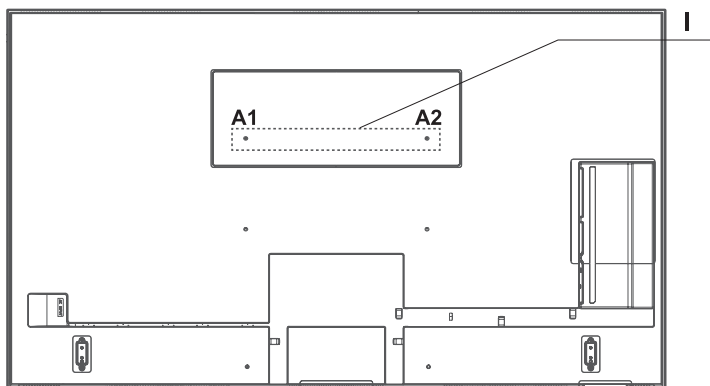

## ► Zamontuj wspornik uchwytu ściennego (nie jest częścią zestawu)

Przed instalacją telewizora zdemontuj jego podstawę, jeżeli została uprzednio zamocowana i upewnij się że wspornik do montażu ściennego jest dostosowany do wagi telewizora.

**UWAGA:** Wykręć wkręty z otworów we wsporniku osłony tylnej telewizora przed instalacją uchwytu ściennego. Wykręconymi wkrętami nie montuj uchwytu ściennego.

**Metoda instalacji na ścianie II (tylko modele 65"):** Skorzystaj z otworów wsporników A1, A2, B1 i B2. Umieść podkładki (niedołączone) w otworach wspornika (A1, A2). Ta metoda wymaga, aby dwie górne podkładki (A1, A2) były równoległe względem dwóch otworów (B1, B2). Metoda jest zgodna z uchwytem ściennym VESA 400 × 200 oraz z wkrętami M6 o długości 9,5 - 11,5 mm.

**Metoda instalacji na ścianie III:** Skorzystaj z otworów wsporników B1, B2, C1 i C2. Metoda jest zgodna z uchwytem ściennym VESA 400 × 200 (55") / 400 × 300 (65") oraz z wkrętami M6 o długości 9,5 - 11,5 mm.

55"

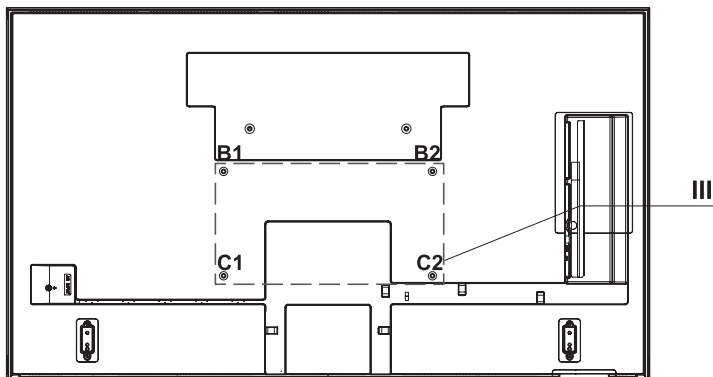

65"

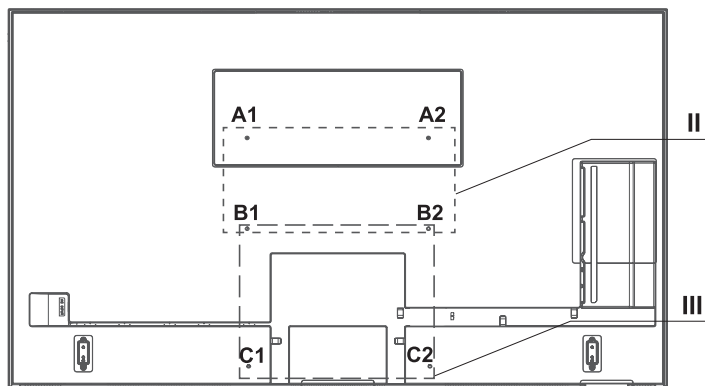

## OSTRZEŻENIE:

- Postępuj wedle instrukcji załączonych do uchwytu ściennego. W przypadku nieprawidłowej instalacji telewizor może spaść oraz spowodować uszkodzenie mienia lub ciała.
- Aby zapobiec uszkodzeniu wnętrza telewizora oraz zadbać o bezpieczną instalację, koniecznie do instalacji zastosuj wkręty o długości gwintu 9,5 - 11,5 mm.

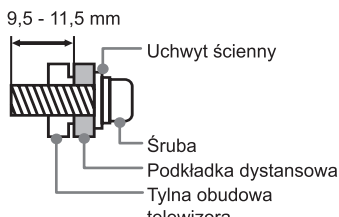
	Schemat otworów w uchwycie ściennym (mm)	400 × 200 (Metoda instalacji na ścianie III) (55") 400 × 200 (Metoda instalacji na ścianie II) (65") 400 × 300 (Metoda instalacji na ścianie III) (65")
	Rozmiar wkrętów do uchwytu ściennego	M6

- Odradzamy montaż telewizora na ścianie pochylej, i podczas montażu telewizora na ścianę, należy upewnić się, że jest on ustawiony równoległe do ściany i nie przechyla się do przodu.

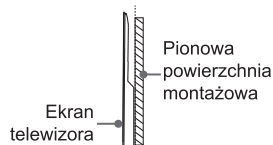

## UWAGI:

- Nie instaluj telewizora na suficie ani pochylej ścianie, ani nie pozostawiaj telewizora w pozycji innej niż równoległa do ściany. W przeciwnym wypadku może upaść, co skutkować może uszkodzeniem mienia lub poważnym urazem.
- W razie dodatkowych pytań skontaktuj się z producentem uchwytu ściennego lub sprzedawcą telewizora.
- Średnica i długość wkrętów może się różnić w zależności od modelu uchwytu ściennego.

## ► Zamontuj ramkę

### OSTRZEŻENIE:

- ⚠ Przed instalacją ramki zainstaluj podstawę telewizora lub uchwyt ścienny.
- ⚠ **Przed instalacją ramki zdejmij folię ochronną.** Pozostawienie folii ochronnej może wpłynąć na procedurę instalacji ramki.
- ⚠ Przed przenoszeniem telewizora zdejmij ramki.
- ⚠ Po instalacji ramki nie ciągnij mocno za ramkę ani jej nie uderzaj. W przeciwnym wypadku ramka może odpaść od telewizora.
- ⚠ Jeśli chcesz usunąć podstawę telewizora lub uchwyt ścienny po instalacji, najpierw zdejmij ramki.

Po instalacji podstawy telewizora lub uchwytu ściennego zamontuj ramki do telewizora. Możesz skorzystać z ramek zapewnionych w akcesoriach.

1. Zainstaluj ramkę górną.
2. Zainstaluj ramki lewą i prawą, a następnie zawieś ramki lewą i prawą w rowkach po obu stronach ramki górnej.
3. Zainstaluj ramkę dolną, którą poznasz po wielu otworach.

4. Dołączonymi dwoma wkrętami dokręć ramkę dolną do pierwszego oporu.

**UWAGI:**

- Ramki górna, lewa i prawa muszą być prawidłowo dopasowane. W przeciwnym wypadku nie znajdziesz otworów na wkręty.
- Aby zminimalizować lukę pomiędzy ramką dolną a ramką lewą/prawą, poeksperymentuj z dokręceniem wkrętów.

5. Zainstaluj cztery klipsy plastikowe z tyłu telewizora.

**UWAGA:** Jeśli telewizor jest zainstalowany na ścianie, poproś inną osobę, aby wspólnie z Tobą uniosła lekko telewizor, co ułatwi instalację czterech klipsów plastikowych (patrz rys. 3 i rys. 4).

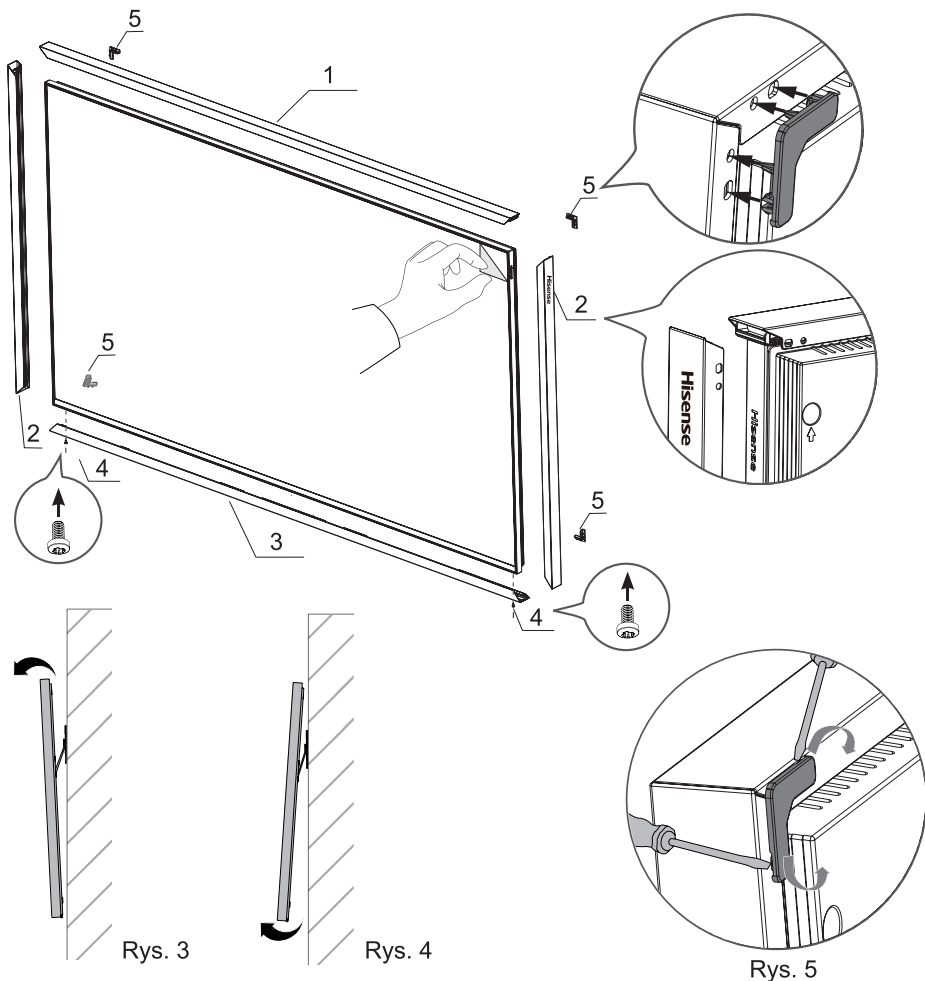

**UWAGA:**

- Demontując ramki z telewizora, wykonuj kroki montażu w odwrotnej kolejności od końca. Klipsy plastikowe podważaj wzdłuż rowków wkrętakiem płaskim lub innym odpowiednim narzędziem (patrz rys. 5).

## Przód i tył telewizora

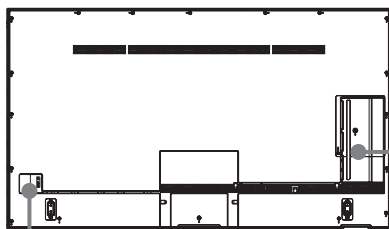
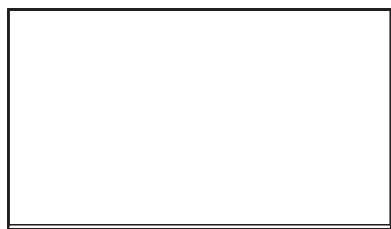

GNIAZDO WEJŚCIOWE AC

- Wskaźnik zasilania
- Przycisk zasilania (Tryb czuwania / Źródło)
- Czujnik światła / wykrywacz ruchu

### OSTRZEŻENIE:

- Nie blokuj czujnika światła znajdującego się w lewym dolnym rogu telewizora. W przeciwnym wypadku mogą występować problemy z wykrywaczem ruchu i jasnością.

<b>Wskaźnik zasilania</b>	Kontrolka ma kolor biały w trybie czuwania.
 <b>Przycisk zasilania</b> (Tryb czuwania / Źródło)	Gdy telewizor jest w trybie czuwania, przyciśnij przycisk zasilania, aby go włączyć. Po włączeniu telewizora przyciśnij przycisk zasilania, aby wywołać menu: <ul style="list-style-type: none"> <li>• Przyciskaj, aby wybrać pozycję.</li> <li>• Przyciśnij i przytrzymaj, aby potwierdzić wybór.</li> </ul>

### UWAGI

- Gniazdo ANT2 obsługuje zasilanie anteny satelitarnej (maksymalnie 13/18 V, 0,5 A).
- Należy sprawdzić typ oraz pozycję każdego gniazdka przed podłączeniem czegokolwiek. Poluzowane połączenia mogą skutkować problemami w wyświetlaniu obrazu i kolorów. Upewnij się, że wszystkie połączenia są odpowiednio dociśnięte i zabezpieczone.
- Nie wszystkie urządzenia A/V mają możliwość podłączenia do telewizora. Prosimy odnieść się do instrukcji obsługi twojego urządzenia A/V w celu sprawdzenia kompatybilności oraz procedur podłączania.
- Przed podłączeniem urządzeń zewnętrznych należy odłączyć wtyczkę przewodu zasilającego od gniazdka. W przeciwnym wypadku istnieje ryzyko porażenia prądem elektrycznym.
- Uruchomienie telewizora może zająć kilka sekund ze względu na konieczność załadowania programów. Nagłe wyłączenie telewizora może skutkować nieprawidłowym działaniem urządzenia.
- Zdjęcie zamieszczono wyłącznie w celach informacyjnych.
- Złącze serwisowe jest niedostępne. Nie możesz podłączyć urządzenia zewnętrznego. Element mogą wykorzystywać wyłącznie pracownicy fabryki w celu realizacji testów.



# Połączenia

## ▶ Złącza

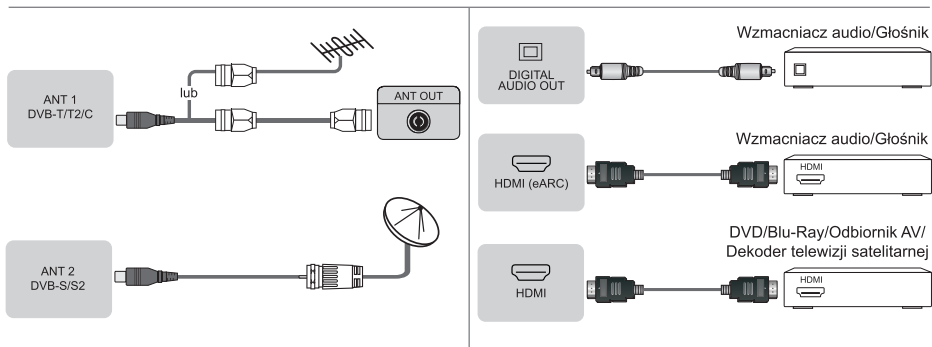

### ⚠ UWAGI



- Nie należy wielokrotnie wsuwać lub wysuwać karty Common Access Module ze względu na ryzyko uszkodzenia interfejsu i nieprawidłowego funkcjonowania.
- Aby móc oglądać wybrane kanały, należy uzyskać moduł CI+ oraz kartę od odpowiedniego dostawcy usługi.
- CI+ nie jest obsługiwane w niektórych krajach i regionach.

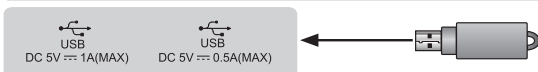

### ⚠ UWAGI

- Przekroczenie całkowitego poboru prądu może skutkować uszkodzeniami. Maksymalny pobór prądu urządzeń USB 1.1 i USB 2.0 wynosi 500 mA. Maksymalny pobór mocy urządzenia USB 3.0 wynosi 1 A (wyłącznie wybrane modele).
- W przypadku niestandardowych mobilnych dysków twardych o wysokiej pojemności, jeśli ich prąd impulsowy jest równy bądź wyższy niż 1 A, może to spowodować restart telewizora lub jego samoczynne zablokowanie. W takim wypadku telewizor tego nie obsługuje.

## ► LAN (konfiguracja przewodowa)

Podłącz telewizor do sieci poprzez podłączenie portu LAN znajdującego się z tyłu telewizora do zewnętrznego modemu lub routera z użyciem kabla LAN (Ethernet/ Kat. 5). Patrz ilustracja poniżej.

- Zalecamy użycie modemu lub routera obsługującego protokół dynamicznego konfigurowania węzłów (DHCP). Modemy i routery obsługujące DHCP automatycznie przekazują adres IP, maskę podsieci, adres bramy oraz DNS, dzięki czemu nie trzeba ich wprowadzać ręcznie. Większość sieci domowych jest już wyposażona w DHCP.

GNIAZDO TELEWIZORA

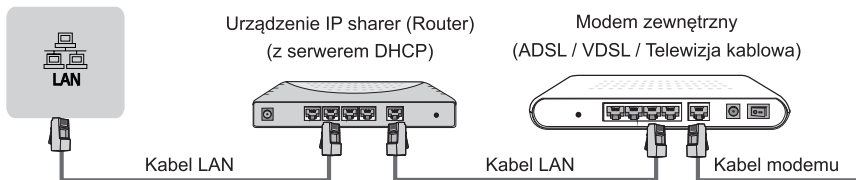

## ► Konfiguracja bezprzewodowa

Aby podłączyć telewizor do sieci w sposób bezprzewodowy, wymagane jest posiadanie bezprzewodowego routera lub modemu. Patrz ilustracja poniżej.

- Wbudowany bezprzewodowy adapter LAN obsługuje protokoły komunikacji IEEE 802.11a/b/g/n/ac. Zalecamy użycie routera IEEE 802.11ac. Mała prędkość transferu dla b/g może wpływać na jakość przesyłanych strumieniowo filmów i innych mediów.

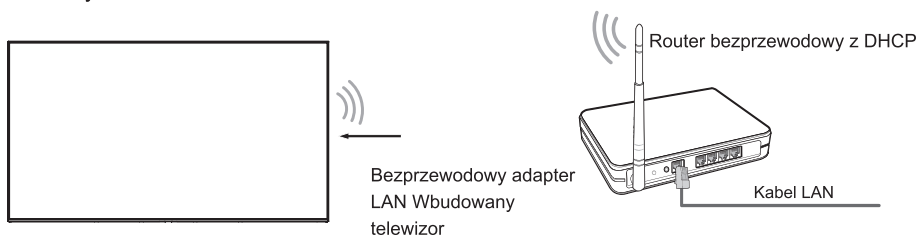

## ☒ UWAGI

- Użycie bezprzewodowej sieci wymaga zastosowania wbudowanego bezprzewodowego adaptera LAN ze względu na brak obsługi zewnętrznych adapterów sieci USB.
- Jeśli bezprzewodowy router obsługuje DHCP, twój telewizor może łatwiej połączyć się z siecią bezprzewodową.
- Zastosowanie systemu bezpieczeństwa innego niż spośród tych podanych poniżej nie będzie kompatybilne z telewizorem.  
System bezpieczeństwa: WPA, WEP, WPA2.
- Aby zagwarantować płynną transmisję bezprzewodową, odległość pomiędzy routerem i telewizorem powinna być mniejsza niż 10 metrów.



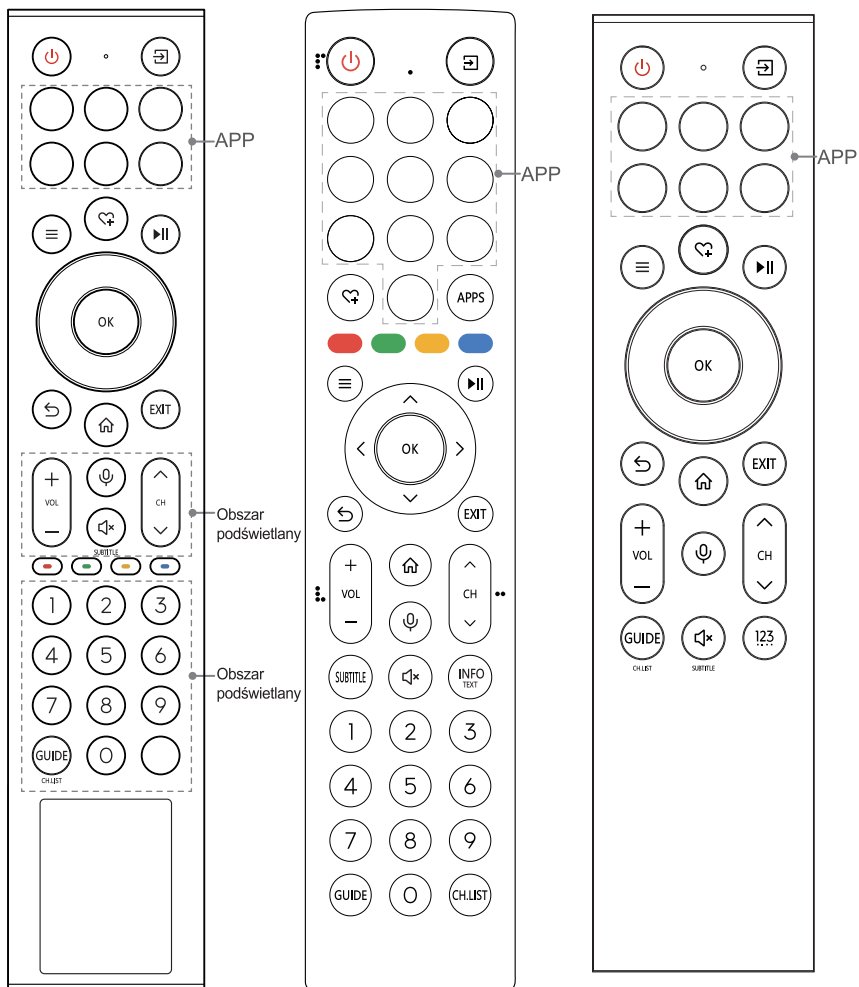









## Pilot zdalnego sterowania





### UWAGA

- Dołączony do produktu pilot zależy od modelu, kraju/regionu. Sprawdź informacje dotyczące właściwego pilota zawartego w opakowaniu z akcesoriami.

## ► Przyciski pilota

PRZYCISK	OPIS
	Włącz / przejdź do trybu sztuki Przyciśnij i przytrzymaj, aby wyłączyć telewizor (funkcję może aktywować wyłącznie pilot dołączony do urządzenia)
	Wybór źródła sygnału
Przyciski z cyframi	Wybierz kanał lub wprowadź cyfry
Cztery przyciski kolorowe	Przyciski funkcji specjalnych
GUIDE	Wyświetla elektroniczny przewodnik po programach (tryb DTV)
CH.LIST	Wyświetla listę kanałów na ekranie W przypadku niektórych modeli możesz przycisnąć i przytrzymać przycisk „GUIDE”, aby użyć go jako przycisku CH.LIST
	Przyciski playpad
	Przyciśnij, aby przejść do menu
 (^ / v / < / >)	D-pad (przyciski nawigacyjne góra/dół/lewo/prawo)
OK	Przycisk potwierdzenia
	W sekcji Menu lub Aplikacja wróć do poprzedniego ekranu
	Wyświetla ekran główny
VOL	Głośność (głośniejsze/ciszej)
CH	Kanał (następny/poprzedni)
 *	Wycisza lub przywraca dźwięk telewizora
EXIT	Wychodzi z menu lub z aplikacji
	Aktywuj mikrofon
INFO	Wyświetla informację o obecnym programie Aktywuje/wyłącza tryb napisów
SUBTITLE	W przypadku niektórych modeli możesz przycisnąć i przytrzymać przycisk „  *”, aby użyć go jako przycisku SUBTITLE
	Personalizacja przycisku w celu szybszego uruchamiania źródła lub aplikacji
TEXT	Włącza/wyłącza funkcję teletekstu
APP	Szybki dostęp do APLIKACJI
APPS	Najszybszy dostęp do sklepu z aplikacjami
	Wybierz kanał lub wprowadź cyfry Przyciski funkcji specjalnych

### UWAGI

- Dla modeli z przyciskiem  (TEXT), długie naciśnięcie służy za przycisk INFO.
- Dla modeli z przyciskiem  (INFO / TEXT), długie naciśnięcie służy za przycisk TEXT.
- Wymieniona lista przycisków ma jedynie charakter poglądowy. Twój pilot może się różnić w zależności od modelu, kraju lub regionu.

## ► Instalacja baterii pilota (dotyczy pilota z możliwością wymiany baterii)

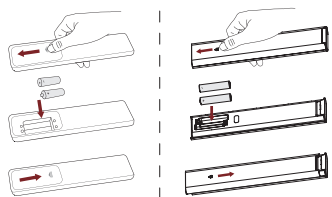

1. Odciągnij tylną obudowę, aby otworzyć komorę baterii pilota.
2. Włóż dwie baterie AAA. Upewnij się że końcówki oznaczone (+) i (-) umieszczone są w odpowiednio oznaczonych końcówkach komory baterii.
3. Zasuń osłonę aby zamknąć komorę baterii.

### ☞ UWAGI

- Przedstawione zdjęcie produktu ma charakter informacyjny, a rzeczywisty wygląd produktu może się różnić od zaprezentowanego.
- Baterie oddawaj do utylizacji w wyznaczonych punktach.
- Nie mieszaj typów baterii ani używanych baterii z nowymi.
- Usuwać zużyte baterie jak najszybciej, aby elektrolit z ich wnętrza nie wyciekł do przegrody baterii.
- Jeśli pilot nie będzie używany przez długi czas, wyjmij z niego baterie.
- Pozostawienie baterii w bardzo wysokiej temperaturze może skutkować wybuchem, wyciekaniem łatwopalnej cieczy lub łatwopalnego gazu.
- Kontakt z zawartością baterii może powodować wysypkę. Jeśli baterie wyciekną, wyczyść przegrodę baterii ściereczką. W przypadku kontaktu chemikaliów ze skórą natychmiast je spłucz.
- Istnieje ryzyko pożaru lub wybuchu w przypadku wymiany baterii na baterię nieprawidłowego typu.
- Nie wrzucaj baterii do ognia lub piekarnika, nie zginiataj jej ani nie przecinaj. W przeciwnym wypadku może dojść do wybuchu.
- W przypadku bardzo niskiego ciśnienia powietrza może dojść do wybuchu lub wycieku łatwopalnej cieczy lub łatwopalnego gazu.

## ► Ładowanie pilota (dla pilota zdalnego sterowania zasilanego energią słoneczną)

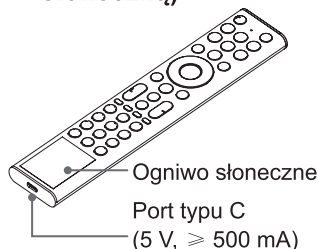

Możesz ładować pilota zdalnie, wystawiając ogniwo słoneczne na działanie promieni słonecznych, lub skorzystać z kabla USB typu C (do nabycia oddzielnie).

Podczas ładowania przez port typu C czerwony wskaźnik będzie migać. Po pełnym naładowaniu wskaźnik najpierw przestanie migać, a następnie zgaśnie.

### ☞ UWAGI

- Przedstawione zdjęcie produktu ma charakter informacyjny, a rzeczywisty wygląd produktu może się różnić od zaprezentowanego.
- Pamiętaj, że nie wolno Ci samodzielnie wymieniać baterii. Nie usuwaj ani nie wymieniaj baterii wewnętrznej samodzielnie. W przeciwnym wypadku może dojść do uszkodzenia baterii/urządzenia, urazu, pożaru lub wybuchu.
- Jeśli nie korzystasz z pilota, połóż go ogniwo słonecznym do góry tak, aby padało na niego światło.
- Pozostawienie baterii w bardzo wysokiej temperaturze może skutkować wybuchem, wyciekaniem łatwopalnej cieczy lub łatwopalnego gazu.

- Kontakt z zawartością baterii może powodować wysypkę. W przypadku kontaktu chemikaliów ze skórą natychmiast je spłucz.
- Nie wrzucaj baterii do ognia lub piekarnika, nie zganiaj jej ani nie przecinaj. W przeciwnym wypadku może dojść do wybuchu.
- Uważaj, aby nie upuścić pilota.
- W przypadku bardzo niskiego ciśnienia powietrza może dojść do wybuchu lub wycieku łatwopalnej cieczy lub łatwopalnego gazu.

## ► Parowanie pilota

Włącz telewizor i sparuj go z pilotem. Pilot działa w promieniu około 3 metrów od telewizora. Naciśnij dowolny przycisk (prócz przycisku zasilania lub mikrofonu), aby sparować.

### ➡ UWAGI

- W wyjątkowych przypadkach, naciśnij i przytrzymaj przycisk [  $\equiv$  ], aby sparować.
- Jeśli wystąpił nieznaną błąd pilota, możliwe, że przyczyną były zakłócenia. Spróbuj usunąć potencjalne źródło zakłóceń i sparuj ponownie.
- Jeśli wystąpił nieznaną błąd pilota, pomimo tego, że zasilanie było na odpowiednim poziomie, wyjmij baterie, naciśnij dowolny przycisk i przytrzymaj przez 1~2 sek., a następnie ponownie włóż baterie. Pilot zacznie działać normalnie. (jeśli baterie mogą być wymienione przez użytkownika)
- Jeżeli wystąpił niezidentyfikowany błąd w pilocie zdalnego sterowania, naładuj i aktywuj pilota zdalnego sterowania. (tylko w przypadku pilota zasilanego energią słoneczną)
- Parowanie z pilotem jest niemożliwe, dopóki telewizor działa w trybie czuwania.

## ► Zasięg działania pilota

1. Aby korzystać z pilota, musisz znajdować się w odległości maksymalnie 8 metrów do telewizora.
2. Kąt pilota: jeśli za szczyt przyjmie się czujnik pilota oddalony o 6 metrów od urządzenia, zakres ruchu w poziomie mieści się w  $\pm 30^\circ$ , a w pionie w  $\pm 15^\circ$ .
3. Zasięg działania może różnić się w zależności od natężenia światła w pokoju.

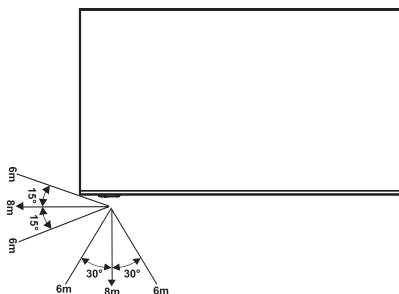

## Utylizacja jednostki

Produkt nie powinien być niszczone, demontowany lub wyrzucany do odpadów komunalnych. Powinien zostać spakowany i dostarczony do autoryzowanej jednostki recyklingu.

## Specyfikacje

Funkcje, wzory i specyfikacje mogą ulec zmianie bez wcześniejszego powiadomienia.

Element		55"	65"
Wymiary (Szerokość × Wysokość × Głębokość)	Bez stojaka	48,5 × 28,4 × 1,4 cali (1232 × 721 × 36 mm)	57,1 × 33,2 × 1,4 cali (1451 × 844 × 36 mm)
	Ze stojakiem	48,5 × 30,8 × 11,7 cali (1232 × 782 × 298 mm)	57,1 × 35,2 × 15,0 cali (1451 × 893 × 381 mm)
Wymiary (Szerokość × Wysokość × Głębokość) (z ramką)	Bez stojaka	49,4 × 28,9 × 1,5 cali (1256 × 733 × 39 mm)	58,1 × 33,7 × 1,5 cali (1475 × 856 × 39 mm)
	Ze stojakiem	49,4 × 31,2 × 11,7 cali (1256 × 793 × 298 mm)	58,1 × 35,6 × 15,0 cali (1475 × 903 × 381 mm)
Waga	Bez stojaka	40,1 lbs (18,2 kg)	61,7 lbs (28,0 kg)
	Ze stojakiem	40,3 lbs (18,3 kg)	62,6 lbs (28,4 kg)
Waga (z ramką)	Bez stojaka	42,5 lbs (19,3 kg)	64,9 lbs (29,5 kg)
	Ze stojakiem	42,8 lbs (19,4 kg)	65,8 lbs (29,9 kg)
Aktywny rozmiar ekranu (długość przekątnej)		139 cm	164 cm
Moc dźwięku		10 W × 2 + 8 W × 2	10 W × 2 + 8 W × 2
Gęstość mocy po włączeniu		0,019 W/cm <sup>2</sup>	0,017 W/cm <sup>2</sup>
Pobór mocy w trybie czuwania w sieci		≤ 2,0 W	≤ 2,0 W
Pobór mocy w trybie czuwania		0,5 W	0,5 W
Rozdzielczość ekranu		3840 × 2160	
Pobór mocy		Prosimy zapoznać się z etykietą oceny.	
Zasilacz		Prosimy zapoznać się z etykietą oceny.	
Systemy odbiorcze	Analogowy	PAL-D/K, B/G, I, SECAM-D/K, B/G	
	Cyfrowa	DVB-T/T2, DVB-C, DVB-S/S2	
Specyfikacje beprzewodowego modułu LAN	Zakres częstotliwości	2,4 - 2,4835 GHz 5,15 - 5,85 GHz	
	Moc wyjściowa (Maks.)	2,4 - 2,4835 GHz 17 dBm 5,15 - 5,25 GHz 14 dBm 5,25 - 5,35 GHz (pasmo DFS) 14 dBm 5,49 - 5,71 GHz (pasmo DFS/TPC) 14 dBm 5,725 - 5,85 GHz (dla krajów spoza UE) 14 dBm	
Specyfikacje modułu zdalnego sterowania Bluetooth	Zakres częstotliwości	2,4 - 2,4835 GHz	
	Moc wyjściowa (Maks.)	2,4 - 2,4835 GHz, klasa 1, 6 dBm	

<b>Warunki otoczenia</b>	Temperatura: 41°F - 95°F (5°C - 35°C) Wilgotność: 20% - 80% RH Ciśnienie atmosferyczne: 86 kPa - 106 kPa
<b>Wejście HDMI</b>	RGB / 60 Hz (640 × 480, 800 × 600, 1024 × 768) YUV / 60 Hz (480i, 480p, 720p, 1080i, 1080p) YUV / 50 Hz (576i, 576p, 720p, 1080i, 1080p) 3840 × 2160 / 24 Hz, 3840 × 2160 / 25 Hz, 3840 × 2160 / 30 Hz, 3840 × 2160 / 50 Hz, 3840 × 2160 / 60 Hz W przypadku HDMI 3, 4: 3840 × 2160 / 120 Hz, 2560 × 1440 / 120 Hz, 1920 × 1080 / 120 Hz, 3840 × 2160 / 144 Hz, 2560 × 1440 / 144 Hz, 1920 × 1080 / 144 Hz

**⚠ UWAGA**

Niektóre modele mogą być niedostępne na rynku.

## Inne informacje

### Recykling/licencje

ZSEE (zużyty sprzęt elektryczny i elektroniczny)  
Dyrektywa europejska 2012/19/EU



Symbol na produkcie lub opakowaniu oznacza, że produktu nie wolno utylizować wraz z odpadami z gospodarstw domowych. Zamiast tego właściciel ma obowiązek przekazać zużyty sprzęt pracownikom licencjonowanego punktu zbiórki zużytego sprzętu elektrycznego i elektronicznego. Dzięki segregacji i recyklingowi zużytego sprzętu chronimy zasoby naturalne i umożliwiamy prowadzenie działalności związanej z recyklingiem w sposób bezpieczny dla zdrowia i środowiska. Więcej informacji o miejscach zbiórki zużytego sprzętu elektronicznego do recyklingu uzyskasz od lokalnych podmiotów zajmujących się odbiorem odpadów z gospodarstw domowych lub od lokalnego dystrybutora.

### Akumulator



#### W przypadku baterii wymiennej:

Zgodnie z dyrektywą dotyczącą baterii, zużytych baterii nie należy utylizować wraz z odpadami z gospodarstw domowych. Baterie dostarczaj do pojemników na zużyte baterie (znajdziesz je np. w sklepach).

#### W przypadku wbudowanego akumulatora:

W świetle dyrektywy o bateriach baterii nie wolno utylizować wraz z odpadami z gospodarstw domowych. Nigdy nie wymieniaj baterii wbudowanej produktu. Skontaktuj się z usługodawcą, aby uzyskać więcej informacji. Zużyta baterię dostarcz do wskazanego punktu zbiórki, który zajmie się recyklingiem lub odpowiednią utylizacją.

### RoHS (z ang. Restriction of Hazardous Substances — dyrektywa ograniczająca używanie ryzykownych dla środowiska substancji)

Dyrektywa europejska 2011/65/EU



Dyrektywa europejska ogranicza wykorzystanie w produkcji trudnych do recyklingu substancji niebezpiecznych i szkodliwych.

Dzięki temu zużyty sprzęt elektryczny i elektroniczny można z łatwością przetwarzać bez szkód dla środowiska.

Substancje wykorzystane podczas wytwarzania produktu są zgodne z wymogami dyrektywy RoHS.



Terminy „HDMI” oraz „HDMI High-Definition Multimedia Interface”, charakterystyczny kształt produktów HDMI (HDMI trade dress) oraz Logo HDMI stanowią znaki towarowe lub zastrzeżone znaki towarowe spółki HDMI Licensing Administrator, Inc.



Dolby, Dolby Vision oraz symbol podwójnego D są zarejestrowanymi znakami towarowymi Dolby Laboratories Licensing Corporation. Dolby Vision IQ i Dolby Audio to znaki towarowe Dolby Laboratories Licensing Corporation. Wyprodukowano zgodnie z licencją Dolby Laboratories. Poufne i nieopublikowane materiały. Copyright © 1992-2024 Dolby Laboratories. Wszystkie prawa zastrzeżone.



PATENTY DTS ZNAJDZIESZ TUTAJ: [HTTP://XPERI.COM/DTS-PATENTS/](http://xperi.com/dts-patents/). WYPRODUKOWANO NA LICENCJI DTS, INC. ORAZ PODMIOTÓW ZALEŻNYCH SPÓŁKI. DTS, DTS:X, LOGO DTS:X, VIRTUAL:X I LOGO DTS VIRTUAL:X TO ZAREJESTROWANE ZNAKI TOWAROWE LUB ZNAKI TOWAROWE DTS, INC. I PODMIOTÓW ZALEŻNYCH SPÓŁKI W USA I W INNYCH KRAJACH. © DTS, INC. ORAZ PODMIOTY ZALEŻNE SPÓŁKI. WSZYSTKIE PRAWA ZASTRZEŻONE.

## **Registrační údaje EPREL**

**Informácie o registrácii v EPREL**  
**EPREL reģistrācijas informācija**  
**EPREL registrācijas informācija**  
**EPREL-i registreerimisteave**  
**Сведения о регистрации EPREL**  
**Podatki o registraciji EPREL**

55S7NQ (2059867)  
55S70NQ (2059930)  
55S71NQ (2059932)  
55S72NQ (2059935)  
55S76NQ (2059936)  
55S77NQ (2059938)  
55S78NQ (2059941)

**Πληροφορίες καταχώρησης EPREL**  
**Informacije o registraciji EPREL**  
**Informații de înregistrare EPREL**  
**Информация за регистрация в EPREL**  
**EPREL Regisztrációs információ**  
**Informacje rejestracyjne EPREL**

55S79NQ (2059942)  
55S7NQTUK (2059945)  
55S70NQTUK (2059950)  
55S71NQTUK (2059953)  
55S72NQTUK (2059954)  
55S76NQTUK (2059959)  
55S77NQTUK (2059963)