



# Latitude 5550

Podręcznik użytkownika

## Uwagi, przestrogi i ostrzeżenia

 **UWAGA:** Napis UWAGA oznacza ważną wiadomość, która pomoże lepiej wykorzystać komputer.

 **OSTRZEŻENIE:** Napis PRZESTROGA informuje o sytuacjach, w których występuje ryzyko uszkodzenia sprzętu lub utraty danych, i przedstawia sposoby uniknięcia problemu.

 **PRZESTROGA:** Napis OSTRZEŻENIE informuje o sytuacjach, w których występuje ryzyko uszkodzenia sprzętu, obrażeń ciała lub śmierci.

<b>Rodzdział 1: Widoki komputera Latitude 5550.....</b>	<b>8</b>
Prawa strona.....	8
Lewa strona.....	9
Góra.....	10
Przód.....	11
Tył.....	12
Dół.....	12
Kod Service Tag.....	13
Lampka stanu naładowania akumulatora.....	13
<b>Rodzdział 2: Konfigurowanie komputera Latitude 5550.....</b>	<b>14</b>
<b>Rodzdział 3: Specyfikacje komputera Latitude 5550.....</b>	<b>16</b>
Wymiary i waga.....	16
Procesor.....	16
Chipset.....	19
System operacyjny.....	20
Pamięć.....	20
Zewnętrzne porty i gniazda.....	21
Gniazda wewnętrzne.....	21
Ethernet.....	22
Moduł łączności bezprzewodowej.....	22
Moduł sieci WWAN.....	23
Audio.....	24
Pamięć masowa.....	24
Czytnik kart pamięci.....	25
Klawiatura.....	25
Klawisze funkcji na klawiaturze.....	26
Kamera.....	27
Touchpad.....	28
Zasilacz.....	28
Wymagania dotyczące zasilacza komputera Latitude 5550 (opcja 1).....	29
Wymagania dotyczące zasilacza komputera Latitude 5550 (opcja 2).....	30
Bateria.....	30
Wyświetlacz.....	32
Czytnik linii papilarnych (opcjonalny).....	33
Czujnik.....	33
Jednostka GPU — zintegrowana.....	34
Karta GPU — autonomiczna.....	34
Obsługa wyświetlaczy zewnętrznych.....	34
Zabezpieczenia sprzętowe.....	34
Czytnik kart smart.....	35
Bezdotykowy czytnik kart inteligentnych.....	35
Stykowy czytnik kart smart.....	38

Środowisko systemu operacyjnego i pamięci masowej.....	39
Zasady pomocy technicznej firmy Dell.....	40
ComfortView Plus.....	40
Korzystanie z zasuwki kamery.....	40
Dell Optimizer.....	41

## **Rodzdział 4: Serwisowanie komputera..... 42**

Instrukcje dotyczące bezpieczeństwa.....	42
Przed przystąpieniem do serwisowania komputera.....	42
Zalecenia dotyczące bezpieczeństwa.....	43
Zabezpieczenie przed wyładowaniem elektrostatycznym.....	43
Zestaw serwisowy ESD.....	44
Transportowanie wrażliwych elementów.....	45
Po zakończeniu serwisowania komputera.....	45
BitLocker.....	45
Zalecane narzędzia.....	46
Wykaz śrub.....	46
Główne elementy komputera Latitude 5550.....	47

## **Rodzdział 5: Wymontowywanie i instalowanie modułów wymienianych samodzielnie przez klienta (CRU)..... 50**

Taca karty SIM.....	50
Wymontowywanie tacy karty SIM (opcjonalnej).....	50
Instalowanie tacy karty SIM (opcjonalnej).....	51
Pokrywa dolna.....	52
Wymontowywanie pokrywy dolnej.....	52
Instalowanie pokrywy dolnej.....	55
Karta sieci bezprzewodowej.....	57
Wymontowywanie karty sieci bezprzewodowej.....	57
Instalowanie karty sieci bezprzewodowej.....	58
Karta bezprzewodowej sieci rozległej (WWAN).....	60
Wymontowywanie karty sieci WWAN 4G.....	60
Instalowanie karty sieci WWAN 4G.....	62
Wymontowywanie karty sieci WWAN 5G.....	63
Instalowanie karty sieci WWAN 5G.....	65
Moduł pamięci.....	66
Wymontowywanie modułu pamięci.....	66
Instalowanie modułu pamięci.....	67
Dysk SSD.....	68
Wymontowywanie dysku SSD M.2 2230 z gniazda 1 (SSD1).....	68
Instalowanie dysku SSD M.2 2230 w gnieździe 1 (SSD1).....	69
Wymontowywanie dysku SSD M.2 2280 z gniazda 1 (SSD1).....	70
Instalowanie dysku SSD M.2 2280 w gnieździe 1 (SSD1).....	71
Wymontowywanie dysku SSD M.2 2230 z gniazda 2 (SSD2).....	72
Instalowanie dysku SSD M.2 2230 w gnieździe 2 (SSD2).....	73
Wentylator.....	74
Wymontowywanie wentylatora.....	74
Instalowanie wentylatora.....	75

<b>Rodział 6: Wymontowywanie i instalowanie modułów wymienianych na miejscu (FRU)</b> .....	<b>77</b>
Bateria.....	77
Ostrzeżenia dotyczące akumulatora litowo-jonowego.....	77
Wymontowywanie baterii.....	78
Instalowanie baterii.....	79
Zestaw ramy montażowej.....	80
Wymontowywanie wewnętrznej ramy montażowej.....	80
Instalowanie wewnętrznej ramy montażowej.....	82
Touchpad.....	84
Wymontowywanie touchpada.....	84
Instalowanie touchpada.....	85
Głośniki.....	86
Wymontowywanie głośników.....	86
Instalowanie głośników.....	87
Bateria pastylkowa.....	89
Wymontowywanie baterii pastylkowej.....	89
Instalowanie baterii pastylkowej.....	90
Radiator.....	90
Wymontowywanie radiatora (autonomiczna karta graficzna).....	90
Instalowanie radiatora (autonomiczna karta graficzna).....	91
Wymontowywanie radiatora (zintegrowana karta graficzna).....	92
Instalowanie radiatora (zintegrowana karta graficzna).....	93
Płyta główna.....	94
Wymontowywanie płyty głównej.....	94
Instalowanie płyty głównej.....	98
Przycisk zasilania.....	101
Wymontowywanie przycisku zasilania.....	101
Instalowanie przycisku zasilania.....	102
Przycisk zasilania z opcjonalnym czytnikiem linii papilarnych.....	103
Wymontowywanie przycisku zasilania z opcjonalnym czytnikiem linii papilarnych.....	103
Instalowanie przycisku zasilania z opcjonalnym czytnikiem linii papilarnych.....	104
Klawiatura.....	106
Wymontowywanie klawiatury.....	106
Instalowanie klawiatury.....	107
Zestaw wyświetlacza.....	109
Wymontowywanie zestawu wyświetlacza.....	109
Instalowanie zestawu wyświetlacza.....	112
Ramka wyświetlacza.....	115
Wymontowywanie ramki wyświetlacza.....	115
Instalowanie ramki wyświetlacza.....	116
Wyświetlacz.....	117
Wymontowywanie wyświetlacza.....	117
Instalowanie wyświetlacza.....	120
Moduł kamery.....	123
Wymontowywanie modułu kamery.....	123
Instalowanie modułu kamery.....	124
Zawiasy wyświetlacza.....	126
Wymontowywanie zawiasów wyświetlacza.....	126
Instalowanie zawiasów wyświetlacza.....	126

Pokrywa tylna wyświetlacza.....	127
Wymontowywanie pokrywy tylnej wyświetlacza.....	127
Instalowanie pokrywy tylnej wyświetlacza.....	128
Kabel wyświetlacza.....	129
Wymontowywanie kabla wyświetlacza.....	129
Instalowanie kabla wyświetlacza.....	130
Płyta czujników.....	131
Wymontowywanie płyty czujników.....	131
Instalowanie płyty czujników.....	132
Czytnik linii papilarnych (opcjonalny).....	133
Wymontowywanie czytnika linii papilarnych (opcjonalnego).....	133
Instalowanie czytnika linii papilarnych (opcjonalnego).....	134
Czytnik kart smart.....	136
Wymontowywanie czytnika kart smart.....	136
Instalowanie czytnika kart smart.....	136
Zaślepka gniazda karty SIM.....	137
Wymontowywanie zaślepki gniazda karty SIM.....	137
Instalowanie zaślepki gniazda karty SIM.....	139
Zestaw podpórki na nadgarstek.....	140
Wymontowywanie zestawu podpórki na nadgarstek.....	140
Instalowanie zestawu podpórki na nadgarstek.....	141
<b>Rodzdział 7: Oprogramowanie.....</b>	<b>143</b>
System operacyjny.....	143
Sterowniki i pliki do pobrania.....	143
<b>Rodzdział 8: Konfiguracja systemu BIOS.....</b>	<b>144</b>
Uruchamianie programu konfiguracji systemu BIOS.....	144
Klawisze nawigacji.....	144
Menu jednorazowego rozruchu F12.....	144
Wyświetlanie zaawansowanych opcji konfiguracji.....	145
Wyświetlanie opcji serwisu.....	145
Opcje konfiguracji systemu.....	145
Aktualizowanie systemu BIOS.....	168
Aktualizowanie systemu BIOS w systemie Windows.....	168
Aktualizowanie systemu BIOS w środowiskach Linux i Ubuntu.....	168
Aktualizowanie systemu BIOS przy użyciu napędu USB w systemie Windows.....	168
Aktualizowanie systemu BIOS w menu jednorazowego rozruchu.....	169
Hasło systemowe i hasło konfiguracji systemu.....	169
Przypisywanie hasła konfiguracji systemu.....	170
Usuwanie lub zmienianie hasła systemowego lub hasła konfiguracji systemu.....	170
Czyszczenie ustawień CMOS.....	171
Czyszczenie hasła systemu BIOS (konfiguracji) i hasła systemowego.....	171
<b>Rodzdział 9: Rozwiązywanie problemów.....</b>	<b>172</b>
Postępowanie ze spęczniałymi akumulatorami litowo-jonowymi.....	172
Znajdowanie kodu Service Tag lub kodu obsługi ekspresowej komputera Dell.....	172
Dell SupportAssist — przedrozruchowy test diagnostyczny wydajności systemu.....	173
Uruchamianie przedrozruchowego testu diagnostycznego wydajności systemu SupportAssist.....	173

Wbudowany autotest (BIST).....	173
M-BIST.....	173
Test lampki LCD szyny zasilania (L-BIST).....	174
Wbudowany autotest wyświetlacza LCD (BIST).....	174
Systemowe lampki diagnostyczne.....	175
Przywracanie systemu operacyjnego.....	176
Resetowanie zegara czasu rzeczywistego (RTC).....	177
Opcje nośników kopii zapasowych oraz odzyskiwania danych.....	177
Cykl zasilania Wi-Fi.....	177
Rozładowywanie ładunków elektrostatycznych (twardy reset).....	177
<b>Rodzział 10: Uzyskiwanie pomocy i kontakt z firmą Dell.....</b>	<b>179</b>

# Widoki komputera Latitude 5550

## Prawa strona

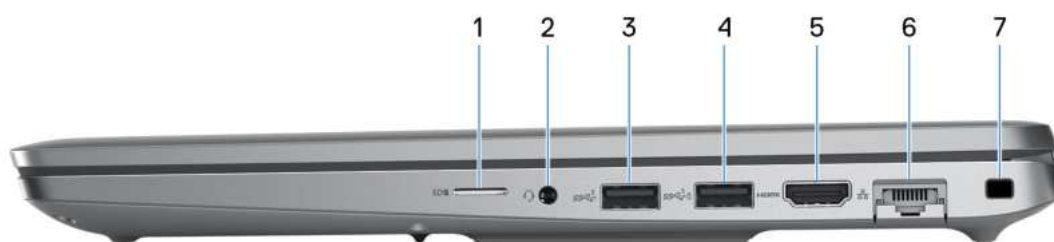

Rysunek 1. Rzut prawy

### 1. Gniazdo na kartę microSD

Umożliwia odczytywanie i zapisywanie informacji na karcie microSD.

### 2. Uniwersalne gniazdo audio

Umożliwia podłączenie słuchawek lub zestawu słuchawkowego (słuchawek i mikrofonu).

### 3. Port USB 3.2 pierwszej generacji

Służy do podłączania urządzeń, takich jak zewnętrzne urządzenia pamięci masowej i drukarki. Szybkość transferu danych sięga 5 Gb/s.

### 4. Port USB 3.2 pierwszej generacji z funkcją PowerShare

Służy do podłączania urządzeń, takich jak zewnętrzne urządzenia pamięci masowej i drukarki.

Szybkość transferu danych sięga 5 Gb/s. Port z funkcją PowerShare umożliwia ładowanie urządzeń USB nawet wtedy, kiedy komputer jest wyłączony.

**UWAGA:** Jeżeli komputer jest wyłączony lub jest w stanie hibernacji, należy podłączyć zasilacz, aby naładować urządzenia korzystające z portu PowerShare. Funkcję tę należy włączyć w programie konfiguracji BIOS.

**UWAGA:** Niektóre urządzenia USB mogą nie być ładowane, gdy komputer jest wyłączony lub w trybie uśpienia. Aby w takich przypadkach naładować urządzenie, należy włączyć komputer.

### 5. Port HDMI 2.1 TMDS

Umożliwia podłączenie telewizora, zewnętrznego wyświetlacza lub innego urządzenia z wejściem HDMI. Zapewnia wyjście wideo i audio.

### 6. Port sieciowy

Umożliwia podłączenie komputera do routera lub modemu szerokopasmowego kablem Ethernet (RJ45) w celu nawiązania łączności z siecią lokalną lub z Internetem o prędkości 10/100/1000 Mb/s.

### 7. Gniazdo kabla zabezpieczającego (klinowe)

Umożliwia podłączenie kabla zabezpieczającego, służącego do ochrony komputera przed kradzieżą.



## Lewa strona



Rysunek 2. Rzut lewy

### 1. Port Thunderbolt 4.0 z obsługą trybu alternatywnego DisplayPort / USB Type-C / USB4 / funkcji Power Delivery

Obsługuje standardy USB4, DisplayPort 2.1 i Thunderbolt 4, a ponadto umożliwia podłączenie wyświetlacza zewnętrznego za pomocą adaptera. Zapewnia transfer danych z prędkością do 40 Gb/s w przypadku interfejsów USB4 oraz Thunderbolt 4.

**UWAGA:** Stację dokującą Dell można podłączyć do jednego z portów Thunderbolt 4. Więcej informacji można znaleźć w zasobach bazy wiedzy w [witrynie Dell Support](#).

**UWAGA:** Do podłączenia do urządzenia DisplayPort wymagany jest adapter USB Type-C/DisplayPort (sprzedawany osobno).

**UWAGA:** Złącza USB4 są również zgodne ze standardami USB 3.2, USB 2.0 i Thunderbolt 3.

**UWAGA:** Standard Thunderbolt 4 umożliwia podłączenie dwóch wyświetlaczy 4K lub jednego wyświetlacza 8K.

### 2. Port Thunderbolt 4.0 z obsługą trybu alternatywnego DisplayPort / USB Type-C / USB4 / funkcji Power Delivery

Obsługuje standardy USB4, DisplayPort 2.1 i Thunderbolt 4, a ponadto umożliwia podłączenie wyświetlacza zewnętrznego za pomocą adaptera. Zapewnia transfer danych z prędkością do 40 Gb/s w przypadku interfejsów USB4 oraz Thunderbolt 4.

**UWAGA:** Stację dokującą Dell można podłączyć do jednego z portów Thunderbolt 4. Więcej informacji można znaleźć w zasobach bazy wiedzy w [witrynie Dell Support](#).

**UWAGA:** Do podłączenia do urządzenia DisplayPort wymagany jest adapter USB Type-C/DisplayPort (sprzedawany osobno).

**UWAGA:** Złącza USB4 są również zgodne ze standardami USB 3.2, USB 2.0 i Thunderbolt 3.

**UWAGA:** Standard Thunderbolt 4 umożliwia podłączenie dwóch wyświetlaczy 4K lub jednego wyświetlacza 8K.

### 3. Lampka stanu baterii

Lampka stanu baterii informuje o stanie ładowania baterii.

- Światło białe — trwa ładowanie baterii.
- Ciągłe żółte światło — poziom naładowania baterii jest niski.
- Migające żółte światło — poziom naładowania baterii jest krytyczny.
- Wyłączona — bateria jest całkowicie naładowana.

### 4. Gniazdo czytnika kart smart (opcjonalnie)

Używanie kart Smart Card umożliwia uwierzytelnianie w sieciach firmowych.



Rysunek 3. Ilustracja: widok z góry

## 1. Przycisk zasilania z opcjonalnym czytnikiem linii papilarnych

Naciśnij, aby włączyć komputer, jeśli jest wyłączony, w trybie uśpienia lub hibernacji.

Kiedy komputer jest włączony, naciśnij przycisk zasilania, aby przełączyć komputer w stan uśpienia. Naciśnij i przytrzymaj przycisk zasilania, aby wymusić wyłączenie komputera.

Jeśli przycisk zasilania jest wyposażony w czytnik linii papilarnych, połóż palec na przycisku zasilania i przytrzymaj go, aby się zalogować.

**UWAGA:** Sposób działania przycisku zasilania w systemie Windows można dostosować.

## 2. Klawiatura

Za pomocą klawiatury można wprowadzać na komputerze znaki i funkcje.

## 3. Czytnik linii papilarnych (opcjonalny)

Przyłóż palec do czytnika linii papilarnych, aby zalogować się do komputera. Czytnik linii papilarnych umożliwia komputerowi rozpoznawanie linii papilarnych jako hasła.

**UWAGA:** W celu rejestracji odcisku palca i zapewnienia dostępu należy skonfigurować czytnik linii papilarnych.

## 4. Bezdotykowy czytnik kart smart lub NFC (opcjonalny)

Czytnik NFC / bezdotykowy czytnik kart smart zapewnia zbliżeniowy dostęp do kart w sieciach firmowych.

## 5. Touchpad

Przesuń palcem po touchpadzie, aby poruszać wskaźnikiem myszy. Dotknij, aby kliknąć lewym przyciskiem myszy, i dotknij dwoma palcami, aby kliknąć prawym przyciskiem myszy.

# Przód

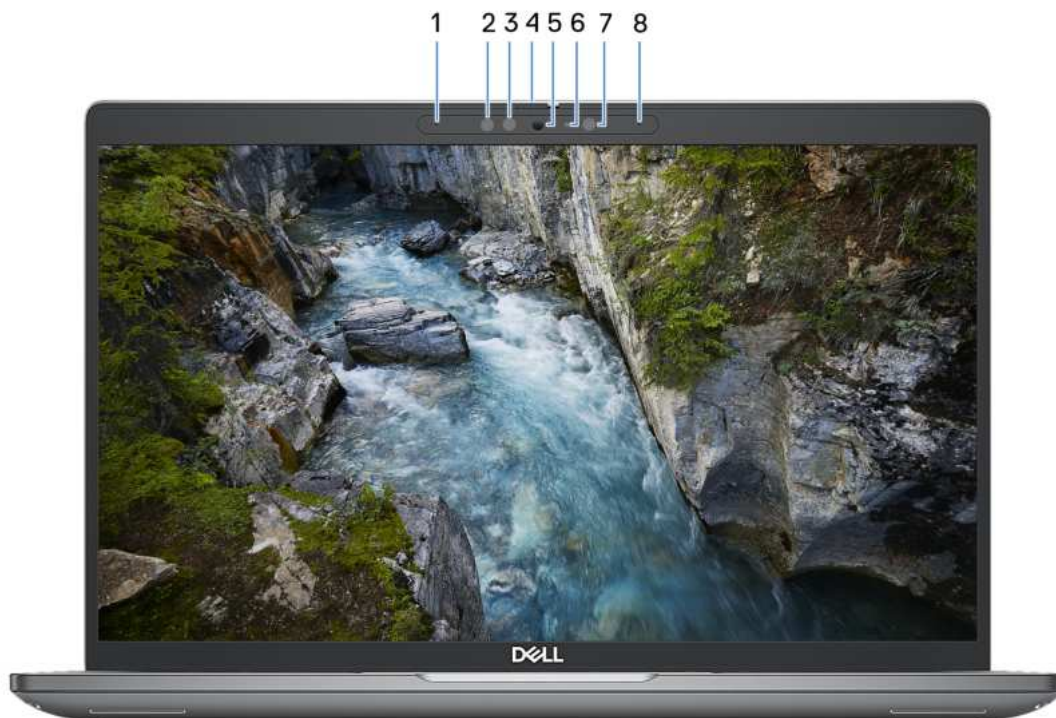

Rysunek 4. Ilustracja: widok z przodu

**1. Mikrofon lewy**

Wejście dźwięku wysokiej jakości. Umożliwia nagrywanie dźwięku i prowadzenie rozmów.

**2. Nadajnik podczerwieni (opcjonalnie)**

Nadajnik podczerwieni emituje promieniowanie podczerwone, które umożliwia wykrywanie i śledzenie ruchu za pomocą kamery.

**3. Kamera podczerwieni (opcjonalna)**

Zwiększa bezpieczeństwo po uwierzytelnieniu w systemie rozpoznawania twarzy Windows Hello.

**4. Osłona kamery**

Przesuń zasuwkę kamery w lewo, aby uzyskać dostęp do obiektywu kamery.

**5. Kamera**

Kamera umożliwia prowadzenie czatów wideo, robienie zdjęć i nagrywanie filmów.

**6. Lampka stanu kamery**

Świeci, gdy kamera jest w użyciu.

**7. Czujnik natężenia światła otoczenia (opcjonalny)**

Czujnik wykrywa natężenie światła otoczenia i automatycznie dostosowuje jasność ekranu.

**8. Mikrofon prawy**

Wejście dźwięku wysokiej jakości. Umożliwia nagrywanie dźwięku i prowadzenie rozmów.

## Tył



Rysunek 5. Ilustracja: widok z tyłu

### 1. Gniazdo karty nano-SIM (opcjonalne)

Włóż kartę nano-SIM, aby nawiązać połączenie z mobilną siecią szerokopasmową.

**UWAGA:** Dostępność gniazda karty nano-SIM zależy od regionu i zamówionej konfiguracji.

## Dół

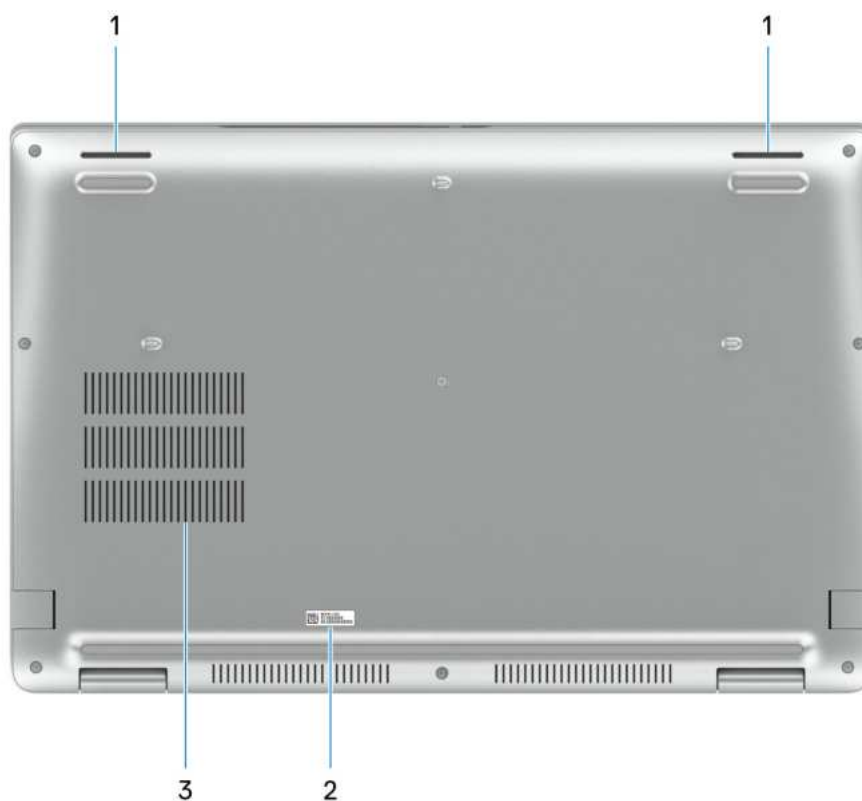

Rysunek 6. Ilustracja: widok z dołu

### 1. Głośniki

Posiada wyjście audio.

### 2. Etykieta z kodem Service Tag

Kod Service Tag jest unikatowym identyfikatorem alfanumerycznym, który umożliwia pracownikom serwisowym firmy Dell identyfikowanie podzespołów sprzętowych w komputerach klientów i uzyskiwanie dostępu do informacji o gwarancji.

### 3. Otwory wentylacyjne

Otwory wentylacyjne zapewniają wentylację komputera. Zatkane otwory wentylacyjne mogą spowodować przegrzanie, wpłynąć na wydajność komputera, a także spowodować problemy ze sprzętem. Należy unikać zatykania otworów wentylacyjnych i regularnie je czyścić, aby nie gromadził się w nich kurz ani brud. Więcej informacji na temat czyszczenia otworów wentylacyjnych można znaleźć w artykułach z bazy wiedzy w [witrynie Dell Support](#).

## Kod Service Tag

Kod Service Tag jest unikalnym, alfanumerycznym identyfikatorem, który umożliwia pracownikom serwisowym firmy Dell identyfikowanie składników sprzętowych w komputerach klientów i uzyskiwanie dostępu do informacji o gwarancji.



Rysunek 7. Ilustracja: umiejscowienie kodu Service Tag

## Lampka stanu naładowania akumulatora

W poniższej tabeli przedstawiono informacje o wskaźniku naładowania i stanu baterii komputera Latitude 5550.

Tabela 1. Zachowanie wskaźnika LED naładowania i stanu baterii

Źródło mocy	Zachowanie lampki	Stan zasilania systemu	Poziom naładowania akumulatora
Zasilacz sieciowy	Nie świeci	S0 lub S5	Całkowicie naładowany
Zasilacz sieciowy	Ciągłe białe światło	S0 lub S5	< Całkowicie naładowany
Bateria	Nie świeci	S0 lub S5	11–100%
Bateria	Ciągłe bursztynowe światło (590+/- 3 nm)	S0 lub S5	< 10%

- S0 (włączony): komputer jest włączony.
- S4 (Hibernacja): komputer zużywa najmniej energii w stanie hibernacji, mniej niż w stanie włączenia lub wyłączenia. Komputer jest prawie w stanie wyłączenia. Dane kontekstowe są zapisywane na urządzeniu pamięci masowej, dzięki czemu po włączeniu komputera można wznowić pracę od miejsca, w którym została ona przerwana.
- S5 (wyłączony): system jest w stanie zamknięcia.

# Konfigurowanie komputera Latitude 5550

## Informacje na temat zadania

**UWAGA:** W zależności od zamówionej konfiguracji posiadany komputer może wyglądać nieco inaczej niż na ilustracjach w tym dokumencie.

## Kroki

1. Podłącz zasilacz i naciśnij przycisk zasilania.



**Rysunek 8. Podłącz zasilacz i naciśnij przycisk zasilania.**

**UWAGA:** W czasie transportu bateria może przejść w tryb oszczędzania energii, aby uniknąć rozładowania. Przy pierwszym włączaniu komputera upewnij się, że jest do niego podłączony zasilacz.

2. Kończenie konfiguracji systemu operacyjnego.

### System Ubuntu:

Postępuj zgodnie z instrukcjami wyświetlanymi na ekranie, aby ukończyć konfigurowanie. Więcej informacji na temat instalowania i konfigurowania systemu Ubuntu można znaleźć w [witrynie Dell Support](#).

### System Windows:

Postępuj zgodnie z instrukcjami wyświetlanymi na ekranie, aby ukończyć konfigurowanie. Firma Dell Technologies zaleca wykonanie następujących czynności podczas konfigurowania:







- Połączenie z siecią w celu aktualizowania systemu Windows.

**UWAGA:** Jeśli nawiązujesz połączenie z zabezpieczoną siecią bezprzewodową, po wyświetleniu monitu wprowadź hasło dostępu do sieci.

- Po połączeniu z Internetem zaloguj się na konto Microsoft lub je utwórz.

3. Zlokalizuj aplikacje firmy Dell w menu Start systemu Windows i użyj ich — zalecane.

**Tabela 2. Odszukaj aplikacje firmy Dell**

Zasoby	Opis
	<p><b>Dell Product Registration</b></p> <p>Zarejestruj swój komputer firmy Dell.</p>
	<p><b>Dell Help &amp; Support</b></p> <p>Dostęp do pomocy i wsparcia dla komputera.</p>
	<p><b>SupportAssist</b></p> <p>SupportAssist to inteligentna technologia, która dba o to, aby tablet działał jak najlepiej. Usuwa wirusy, wykrywa problemy, optymalizuje ustawienia i powiadamia o potrzebnych aktualizacjach. Proaktywnie monitoruje kondycję elementów sprzętowych i oprogramowania systemu. W razie wykrycia problemu potrzebne informacje o stanie systemu są wysyłane do firmy Dell, aby można było zacząć rozwiązywanie problemów. Narzędzie SupportAssist jest fabrycznie zainstalowane na większości urządzeń Dell z systemem operacyjnym Windows. Aby uzyskać więcej informacji, zapoznaj się z <i>podręcznikiem użytkownika aplikacji SupportAssist for Business PCs</i> na stronie <a href="#">SupportAssist for Business PCs</a>.</p> <p> <b>UWAGA:</b> W aplikacji SupportAssist kliknij datę wygaśnięcia gwarancji, aby ją odnowić lub uaktualnić.</p>
	<p><b>Dell Update</b></p> <p>Aktualizuje komputer poprawkami krytycznymi i instaluje najnowsze sterowniki urządzeń po ich udostępnieniu. Więcej informacji na temat korzystania z aplikacji Dell Update można znaleźć w przewodnikach po produktach i dokumentach z licencjami innych firm w <a href="#">witrynie Dell Support</a>.</p>
	<p><b>Dell Digital Delivery</b></p> <p>Służy do pobierania aplikacji, które zostały zakupione, ale nie są fabrycznie zainstalowane w komputerze. Więcej informacji na temat korzystania z usługi Dell Digital Delivery można znaleźć w bazie wiedzy w <a href="#">witrynie Dell Support</a>.</p>

# Specyfikacje komputera Latitude 5550

## Wymiary i waga

W poniższej tabeli przedstawiono informacje o wymiarach (wysokość, szerokość, głębokość) i wadze komputera Latitude 5550.

**Tabela 3. Wymiary i waga**

Opis	Wartości
Wysokość:	
Wysokość z przodu	20,80 mm (0,82")
Wysokość z tyłu	22,80 mm (0,90")
Szerokość	357,80 mm (14,09")
Głębokość	233,30 mm (9,19")
Waga  <b>UWAGA:</b> Waga komputera zależy od zamówionej konfiguracji.	1,62 kg (3,58 funta) — waga minimalna

## Procesor

W tabeli poniżej przedstawiono szczegółowe informacje o procesorach obsługiwanych przez komputer Latitude 5550.



**Tabela 4. Procesor**

Opis	Opcja 1	Opcja 2	Opcja 3	Opcja 4
Typ procesora	Intel Core i3-1315U trzynastej generacji	Intel Core i5-1335U trzynastej generacji	Intel Core i5-1345U vPro trzynastej generacji	Intel Core i7-1355U trzynastej generacji
Moc procesora	15 W	15 W	15 W	15 W
Łączna liczba rdzeni procesora	6	10	10	10
Rdzenie zoptymalizowane pod kątem wydajności	2	2	2	2
Rdzenie zoptymalizowane pod kątem efektywności	4	8	8	8
Łączna liczba wątków procesora <b>(i) UWAGA:</b> Technologia Intel Hyper-Threading jest dostępna tylko dla rdzeni zoptymalizowanych pod kątem wydajności.	8	12	12	12
Szybkość procesora	Do 4,50 GHz	Do 4,60 GHz	Do 4,70 GHz	Do 5 GHz
Rdzenie zoptymalizowane pod kątem wydajności — częstotliwość				
Podstawowa częstotliwość procesora	1,20 GHz	1,30 GHz	1,60 GHz	1,70 GHz
Maksymalna częstotliwość w trybie Turbo	4,50 GHz	4,60 GHz	4,70 GHz	5 GHz
Rdzenie zoptymalizowane pod kątem efektywności — częstotliwość				
Podstawowa częstotliwość procesora	0,90 GHz	0,90 GHz	1,20 GHz	1,20 GHz
Maksymalna częstotliwość w trybie Turbo	3,30 GHz	3,40 GHz	3,50 GHz	3,70 GHz
Pamięć podręczna procesora	10 MB	12 MB	12 MB	12 MB
Zintegrowana karta graficzna	Układ graficzny Intel UHD	Układ graficzny Intel Iris Xe	Układ graficzny Intel Iris Xe	Układ graficzny Intel Iris Xe

**Tabela 5. Procesor**

Opis	Opcja 5	Opcja 6	Opcja 7	Opcja 8
Typ procesora	Intel Core i7-1365U vPro trzynastej generacji	Intel Core Ultra 5 125U	Intel Core Ultra 5 135U vPro	Intel Core Ultra 5 125H
Moc procesora	15 W	15 W	15 W	28 W
Łączna liczba rdzeni procesora	10	12	12	14
Rdzenie zoptymalizowane pod kątem wydajności	2	2	2	4
Rdzenie zoptymalizowane pod kątem efektywności	8	<ul style="list-style-type: none"> <li>• Rdzenie E: 8</li> <li>• Rdzenie LPE: 2</li> </ul>	<ul style="list-style-type: none"> <li>• Rdzenie E: 8</li> <li>• Rdzenie LPE: 2</li> </ul>	<ul style="list-style-type: none"> <li>• Rdzenie E: 8</li> <li>• Rdzenie LPE: 2</li> </ul>
Łączna liczba wątków procesora ⓘ <b>UWAGA:</b> Technologia Intel Hyper-Threading jest dostępna tylko dla rdzeni zoptymalizowanych pod kątem wydajności.	12	14	14	18
Szybkość procesora	Do 5,20 GHz	Do 4,30 GHz	Do 4,40 GHz	Do 4,50 GHz
Rdzenie zoptymalizowane pod kątem wydajności — częstotliwość				
Podstawowa częstotliwość procesora	1,80 GHz	1,30 GHz	1,60 GHz	1,20 GHz
Maksymalna częstotliwość w trybie Turbo	5,20 GHz	4,30 GHz	4,40 GHz	4,50 GHz
Rdzenie zoptymalizowane pod kątem efektywności — częstotliwość				
Podstawowa częstotliwość procesora	1,30 GHz	800 MHz	1,1 GHz	700 MHz
Maksymalna częstotliwość w trybie Turbo	3,90 GHz	3,60 GHz	3,60 GHz	3,60 GHz
Pamięć podręczna procesora	12 MB	12 MB	12 MB	18 MB
Zintegrowana karta graficzna	Układ graficzny Intel Iris Xe	Intel Graphics	Intel Graphics	Intel Arc Graphics

**Tabela 6. Procesor**

Opis	Opcja 9	Opcja 10	Opcja 11	Opcja 12
Typ procesora	Intel Core Ultra 5 135H vPro	Intel Core Ultra 7 155U	Intel Core Ultra 7 165U vPro	Intel Core Ultra 7 165H vPro
Moc procesora	28 W	15 W	15 W	28 W
Łączna liczba rdzeni procesora	14	12	12	16
Rdzenie zoptymalizowane pod kątem wydajności	4	2	2	6
Rdzenie zoptymalizowane pod kątem efektywności	<ul style="list-style-type: none"> <li>• Rdzenie E: 8</li> <li>• Rdzenie LPE: 2</li> </ul>	<ul style="list-style-type: none"> <li>• Rdzenie E: 8</li> <li>• Rdzenie LPE: 2</li> </ul>	<ul style="list-style-type: none"> <li>• Rdzenie E: 8</li> <li>• Rdzenie LPE: 2</li> </ul>	<ul style="list-style-type: none"> <li>• Rdzenie E: 8</li> <li>• Rdzenie LPE: 2</li> </ul>
Łączna liczba wątków procesora ⓘ <b>UWAGA:</b> Technologia Intel Hyper-Threading jest dostępna tylko dla rdzeni zoptymalizowanych pod kątem wydajności.	18	14	14	22
Szybkość procesora	Do 4,60 GHz	Do 4,80 GHz	Do 4,90 GHz	Do 5 GHz
Rdzenie zoptymalizowane pod kątem wydajności — częstotliwość				
Podstawowa częstotliwość procesora	1,70 GHz	1,70 GHz	1,70 GHz	1,40 GHz
Maksymalna częstotliwość w trybie Turbo	4,60 GHz	4,80 GHz	4,90 GHz	5 GHz
Rdzenie zoptymalizowane pod kątem efektywności — częstotliwość				
Podstawowa częstotliwość procesora	1,20 GHz	1,20 GHz	1,20 GHz	900 MHz
Maksymalna częstotliwość w trybie Turbo	3,60 GHz	3,80 GHz	3,80 GHz	3,80 GHz
Pamięć podręczna procesora	18 MB	12 MB	12 MB	24 MB
Zintegrowana karta graficzna	Intel Arc Graphics	Intel Graphics	Intel Graphics	Intel Arc Graphics

## Chipset

W poniższej tabeli przedstawiono informacje na temat chipsetu obsługiwanego w komputerze Latitude 5550.

**Tabela 7. Chipset**

Opis	Wartości
Chipset	Zintegrowany w procesorze
Procesor	<ul style="list-style-type: none"> <li>• Intel Core i3/i5/i7 trzynastej generacji</li> <li>• Intel Core Ultra 5/7</li> </ul>
Przepustowość magistrali DRAM	64 bity
Pamięć Flash EPROM	<ul style="list-style-type: none"> <li>• 32 MB w przypadku procesora i3 trzynastej generacji</li> <li>• 32 MB + 16 MB w przypadku procesorów i5/i7 trzynastej generacji</li> <li>• 64 MB w przypadku procesora Core Ultra</li> </ul>
Magistrala PCIe	Do czwartej generacji

## System operacyjny

Komputer Latitude 5550 obsługuje następujące systemy operacyjne:

- Windows 11 Home
- Windows 11 Pro
- Ubuntu Linux 22.04 LTS

## Pamięć

W poniższej tabeli przedstawiono specyfikacje pamięci obsługiwane przez komputer Latitude 5550.

**Tabela 8. Specyfikacje pamięci**

Opis	Wartości
Gniazda pamięci	Dwa gniazda SODIMM
Typ pamięci	DDR5
Szybkość pamięci	<ul style="list-style-type: none"> <li>• 5200 MT/s (w przypadku komputerów wyposażonych w procesor Intel Core i3/i5/i7 trzynastej generacji)</li> <li>• 5600 MT/s (w przypadku komputerów wyposażonych w procesor Intel Core Ultra 5/7)</li> </ul>
Maksymalna konfiguracja pamięci	64 GB
Minimalna konfiguracja pamięci	8 GB
Rozmiar pamięci na gniazdo	8 GB, 16 GB lub 32 GB
Obsługiwane konfiguracje pamięci	<p><b>W przypadku komputerów wyposażonych w procesor Intel Core i3/i5/i7 trzynastej generacji:</b></p> <ul style="list-style-type: none"> <li>• 1 x 8 GB, DDR5, 5200 MT/s, pamięć jednokanałowa</li> <li>• 1 x 16 GB, DDR5, 5200 MT/s, pamięć jednokanałowa</li> <li>• 2 x 8 GB, DDR5, 5200 MT/s, pamięć dwukanałowa</li> <li>• 2 x 16 GB, DDR5, 5200 MT/s, pamięć dwukanałowa</li> <li>• 1 x 32 GB, DDR5, 5200 MT/s, pamięć jednokanałowa</li> <li>• 2 x 32 GB, DDR5, 5200 MT/s, pamięć dwukanałowa</li> </ul>

**Tabela 8. Specyfikacje pamięci (cd.)**

Opis	Wartości
	<p><b>W przypadku komputerów wyposażonych w procesor Intel Core Ultra 5/7:</b></p> <ul style="list-style-type: none"> <li>• 1 × 8 GB, DDR5, 5600 MT/s, pamięć jednokanałowa</li> <li>• 1 × 16 GB, DDR5, 5600 MT/s, pamięć jednokanałowa</li> <li>• 2 × 8 GB, DDR5, 5600 MT/s, pamięć dwukanałowa</li> <li>• 2 × 16 GB, DDR5, 5600 MT/s, pamięć dwukanałowa</li> <li>• 1 × 32 GB, DDR5, 5600 MT/s, pamięć jednokanałowa</li> <li>• 2 × 32 GB, DDR5, 5600 MT/s, pamięć dwukanałowa</li> </ul>

## Zewnętrzne porty i gniazda

Poniższa tabela zawiera listę portów i gniazd zewnętrznych komputera Latitude 5550.

**Tabela 9. Zewnętrzne porty i gniazda**

Opis	Wartości
Port sieciowy	Jeden port RJ45
Porty USB	<ul style="list-style-type: none"> <li>• Jeden port USB 3.2 pierwszej generacji</li> <li>• Jeden port USB 3.2 pierwszej generacji z funkcją PowerShare</li> <li>• Dwa porty Thunderbolt 4 z obsługą funkcji PowerDelivery i trybu DisplayPort</li> </ul> <p><b>UWAGA:</b> Do tego portu można podłączyć stację dokującą Dell. Więcej informacji można znaleźć w zasobach bazy wiedzy w <a href="#">witrynie Dell Support</a>.</p>
Port audio	Jeden uniwersalny port audio
Porty wideo	Jeden port HDMI 2.1 TMDS
Czytnik kart pamięci	Jedno gniazdo na kartę microSD
Port zasilacza	Obsługa przez porty Thunderbolt 4 dostępne w komputerze
Gniazdo kabla zabezpieczającego	Gniazdo blokady klinowej
Gniazdo karty SIM	Gniazdo karty nano-SIM (opcjonalne)

## Gniazda wewnętrzne

Poniższa tabela zawiera listę wewnętrznych gniazd komputera Latitude 5550.

**Tabela 10. Gniazda wewnętrzne**

Opis	Wartości
M.2	<ul style="list-style-type: none"> <li>• Jedno gniazdo M.2 2230 na hybrydową kartę Wi-Fi i Bluetooth</li> <li>• Jedno gniazdo M.2 2280 lub 2230 na dysk SSD</li> <li>• Jedno gniazdo M.2 2230 na dysk SSD</li> <li>• Jedno gniazdo M.2 3042 na kartę WWAN</li> </ul>

**Tabela 10. Gniazda wewnętrzne**

Opis	Wartości
	<p><b>i UWAGA:</b> Aby dowiedzieć się więcej na temat cech różnych typów kart M.2, przeszukaj bazę wiedzy w <a href="#">witrynie Dell Support</a>.</p>

## Ethernet

W tabeli przedstawiono specyfikacje karty przewodowej sieci lokalnej Ethernet (LAN) komputera Latitude 5550.

**Tabela 11. Ethernet — specyfikacje**

Opis	Wartości
Model	<ul style="list-style-type: none"> <li>Intel I219-LM 10/100 Gb/s (1000BASE-T) w przypadku konfiguracji z obsługą technologii vPro</li> <li>Intel I219-V 10/100/Gb (1000BASE-T) dla konfiguracji innych niż vPRO</li> </ul>
Szybkość przesyłania danych	10/100/1000 Mb/s

## Moduł łączności bezprzewodowej

W poniższej tabeli wyszczególniono moduły bezprzewodowej sieci lokalnej (WLAN) obsługiwane przez komputer Latitude 5550.

**Tabela 12. Specyfikacje modułu sieci bezprzewodowej**

Opis	Opcja 1	Opcja 2
Numer modelu	Realtek RTL8852BE	Intel AX211
Szybkość przesyłania danych	Do 1201 Mb/s	Do 2400 Mb/s
Obsługiwane pasma częstotliwości	2,4 GHz/5 GHz	2,4 GHz / 5 GHz / 6 GHz
Standardy bezprzewodowe	<ul style="list-style-type: none"> <li>Wi-Fi 802.11a/b/g</li> <li>Wi-Fi 4 (Wi-Fi 802.11n)</li> <li>Wi-Fi 5 (Wi-Fi 802.11ac)</li> <li>Wi-Fi 6 (Wi-Fi 802.11ax)</li> </ul>	<ul style="list-style-type: none"> <li>Wi-Fi 802.11a/b/g</li> <li>Wi-Fi 4 (Wi-Fi 802.11n)</li> <li>Wi-Fi 5 (Wi-Fi 802.11ac)</li> <li>Wi-Fi 6E (Wi-Fi 802.11ax)</li> </ul> <p><b>i UWAGA:</b> Karta Wi-Fi 6 jest obsługiwana w regionach, w których sieć Wi-Fi 6E jest niedostępna.</p>
Szyfrowanie	<ul style="list-style-type: none"> <li>64-/128-bitowe WEP</li> <li>AES-CCMP</li> <li>TKIP</li> </ul>	<ul style="list-style-type: none"> <li>64-/128-bitowe WEP</li> <li>AES-CCMP</li> <li>TKIP</li> </ul>
Karta sieci bezprzewodowej Bluetooth	Bluetooth 5.3	Bluetooth 5.3
	<p><b>i UWAGA:</b> Funkcje karty sieci bezprzewodowej Bluetooth mogą się różnić w zależności od systemu operacyjnego zainstalowanego w komputerze.</p>	

# Moduł sieci WWAN

W poniższej tabeli wyszczególniono moduły bezprzewodowej sieci rozległej (WWAN) obsługiwane przez komputer Latitude 5550.

**UWAGA:** Moduł sieci WWAN jest dostępny tylko w niektórych konfiguracjach sprzętowych i regionach.

**UWAGA:** Dostępność funkcji eSIM w tym module zależy od regionu.

**UWAGA:** Instrukcje dotyczące konfigurowania łączności SIM lub eSIM w komputerze można znaleźć w *przewodniku konfiguracji karty SIM/eSIM w systemie Windows* dostępnym w dokumentacji produktu na [stronie Dell Support](#).

**Tabela 13. Specyfikacje modułu sieci WWAN**

Opis	Opcja 1	Opcja 2
Numer modelu	Qualcomm Snapdragon SDX12 Advanced (DW5825e), CAT 12	Karta Qualcomm Snapdragon X62 Global 5G Modem (DW5932e)
Rodzaj obudowy	M.2 3042 Key-B	M.2 3042 Key-B
Interfejs hosta	USB 3.0/2.0	PCIe Gen3
Standard sieci	LTE FDD/TDD, WCDMA/HSPA+, GNSS/Beidou, GPS/GLONASS/Beidou/Galileo	NR FR1(Sub6) FDD/TDD, LTE FDD/TDD, WCDMA/HSPA+, GPS/GLONASS/Galileo/Beidou
Szybkość przesyłania danych	<ul style="list-style-type: none"> <li>Pobieranie do 600 Mb/s (Cat 12)</li> <li>Wysyłanie do 150 Mb/s</li> </ul>	<ul style="list-style-type: none"> <li>5G NR: pobieranie 3,5 Gb/s, wysyłanie 900 Mb/s</li> <li>LTE: pobieranie 1,6 Gb/s (CAT 19), wysyłanie 211 Mb/s (CAT 18)</li> <li>UMTS: pobieranie DC-HSPA+ Rel8: 42 Mb/s, wysyłanie 5,76 Mb/s</li> </ul>
Zakresy częstotliwości pracy	<ul style="list-style-type: none"> <li>LTE(B1, B2, B3, B4, B5, B7, B8, B12, B13, B14, B17, B18, B19, B20, B25, B26, B28, B29, B30, B32, B38, B39, B40, B41, B42, B43, B48, B66, B71)</li> <li>HSPA+ (1, 2, 4, 5, 6, 8, 19)</li> </ul>	<ul style="list-style-type: none"> <li>NR (n1, n2, n3, n5, n7, n8, n20, n25, n28, n30, n38, n40, n41, n48, n66, n71, n77, n78, n79)</li> <li>LTE (B1, B2, B3, B4, B5, B7, B8, B12, B13, B14, B17, B18, B19, B20, B25, B26, B28, B29, B30, B32, B34, B38, B39, B40, B41, B42, B43, B46, B48, B66, B71*)</li> <li>WCDMA/HSPA+ (1, 2, 4, 5, 8)</li> </ul> <p>*Obsługa przez sprzęt modemu jest obecnie wyłączona</p>
Zasilacz	Prąd stały: od 3,135 V do 4,40 V, standardowo 3,30 V	Prąd stały: od 3,135 V do 3,63 V, standardowo 3,3 V
Karta SIM	Obsługiwana przez zewnętrzne gniazdo karty SIM	Obsługiwana przez zewnętrzne gniazdo karty SIM
Moduł eSIM z dwoma kartami SIM (DSSA)	Obsługiwane <b>UWAGA:</b> Dostępność funkcji eSIM wbudowanej w module zależy od regionu i wymagań operatora.	Obsługiwane <b>UWAGA:</b> Dostępność funkcji eSIM wbudowanej w module zależy od regionu i wymagań operatora.
Różnicowanie anteny	Obsługiwane	Obsługiwane
Włączenie/wyłączenie modułów radiowych	Obsługiwane	Obsługiwane
Wybudzanie na sygnał WLAN	Obsługiwane	Obsługiwane

**Tabela 13. Specyfikacje modułu sieci WWAN (cd.)**

Opis	Opcja 1	Opcja 2
Temperatura	<ul style="list-style-type: none"> <li>• Temperatura podczas pracy: od -10°C do 55°C (od +14°F do 131°F)</li> <li>• Temperatura podczas pracy (zakres rozszerzony): od -30°C do 75°C (od -22°F do 167°F)</li> </ul>	<ul style="list-style-type: none"> <li>• Temperatura podczas pracy: od -10°C do 55°C (od +14°F do 131°F)</li> <li>• Temperatura podczas pracy (zakres rozszerzony): od -30°C do 75°C (od -22°F do 167°F)</li> <li>• Temperatura przechowywania: od -40°C do 85°C (od -40°F do 185°F)</li> </ul>
Złącze anteny	<ul style="list-style-type: none"> <li>• Antena główna WWAN x1</li> <li>• Antena zróżnicowana WWAN x1</li> </ul>	<ul style="list-style-type: none"> <li>• Antena główna WWAN x1</li> <li>• Antena zróżnicowana WWAN x1</li> <li>• Anten MIMO 4x4 x2</li> </ul>
 <b>UWAGA:</b> Aby uzyskać instrukcje znajdowania numeru IMEI (International Mobile Equipment Identity) komputera, zapoznaj się z artykułem z bazy wiedzy w <a href="#">witrynie Dell Support</a> .		

## Audio

W poniższej tabeli przedstawiono specyfikacje audio komputera Latitude 5550.

**Tabela 14. Specyfikacje audio**

Opis	Wartości	
Kontroler audio	Realtek Waves, MaxxAudio 13.0	
Konwersja stereo	Obsługiwane	
Wewnętrzny interfejs audio	Interfejs audio wysokiej rozdzielczości	
Zewnętrzny interfejs audio	Uniwersalne gniazdo audio / port HDMI 2.1 TMDS	
Liczba głośników	2	
Wewnętrzny wzmacniacz głośników	Nieobsługiwane	
Zewnętrzna regulacja głośności	Skróty klawiaturowe	
Moc głośników:		
	Średnia	2 W
	Szczytowa	2 W
Mikrofon	Cyfrowe mikrofony macierzowe w zestawie kamery	

## Pamięć masowa

W tej sekcji przedstawiono opcje pamięci masowej komputera Latitude 5550.

Komputer Latitude 5550 obsługuje jedną z następujących konfiguracji pamięci masowej:

- Jeden dysk SSD M.2 2230 lub 2280
- Jeden dysk SSD M.2 2230



**Tabela 15. Specyfikacje pamięci masowej**

Typ pamięci masowej	Typ interfejsu	Pojemność
Dysk SSD M.2 2230 lub 2280	PCIe czwartej generacji NVMe, do 64 Gb/s	Do 2 TB
Dysk SSD M.2 2230	PCIe czwartej generacji NVMe, do 64 Gb/s	Do 2 TB
Samoszyfrujący dysk SSD M.2 2230	PCIe czwartej generacji NVMe, do 64 Gb/s	512 GB

## Czytnik kart pamięci

W poniższej tabeli przedstawiono specyfikacje kart pamięci obsługiwanych przez komputer Latitude 5550.

**Tabela 16. Specyfikacje czytnika kart pamięci**

Opis	Wartości
Typ gniazda kart pamięci	Jedno gniazdo na kartę micro SD
Obsługiwane karty pamięci	<ul style="list-style-type: none"> <li>• microSecure Digital (mSD)</li> <li>• microSecure Digital High Capacity (mSDHC)</li> <li>• microSecure Digital Extended Capacity (mSDXC)</li> </ul>
<p><b>UWAGA:</b> Maksymalna pojemność obsługiwana przez czytnik może się różnić w zależności od standardu karty pamięci zainstalowanej w komputerze.</p>	

## Klawiatura

W poniższej tabeli przedstawiono specyfikacje klawiatury komputera Latitude 5550.

**Tabela 17. Specyfikacje klawiatury**

Opis	Wartości
Typ klawiatury	<ul style="list-style-type: none"> <li>• Standardowa podświetlana klawiatura z klawiszem skrótów AI</li> <li>• Standardowa klawiatura z klawiszem skrótów AI bez podświetlenia</li> </ul> <p><b>UWAGA:</b> Rozwiązanie Copilot w systemie Windows jest dostępne tylko na zatwierdzonych rynkach.</p>
Układ klawiatury	QWERTY
Liczba klawiszy	<ul style="list-style-type: none"> <li>• Angielska (Stany Zjednoczone), angielska (międzynarodowa), angielska (Wielka Brytania), arabska, chińska tradycyjna, francuska (Kanada), grecka, hebrajska, kanadyjska (dwujęzyczna), koreańska, rosyjska, tajska, ukraińska: 99 klawiszy</li> <li>• Angielska (Wielka Brytania), belgijska, brazylijska, bułgarska, czeska/słowacka (MUI), duńska, estońska, francuska (europejska), francuska (Kanada), hiszpańska (Ameryka Łacińska), hiszpańska (kastylijska), niemiecka, norweska, portugalska (iberyjska), skandynawska (MUI), słoweńska, szwajcarska/europejska (MUI), szwedzka/fińska, turecka, turecka (F), węgierska, włoska: 100 klawiszy</li> <li>• Japońska: 103 klawisze</li> </ul>
Rozmiar klawiatury	Rozstaw klawiszy X = 18,05 mm

**Tabela 17. Specyfikacje klawiatury (cd.)**

Opis	Wartości
	Rozstaw klawiszy Y = 18,05 mm
Skróty klawiaturowe	<p>Na niektórych klawiszach klawiatury umieszczone są dwa symbole. Klawisze te mogą być używane do wpisywania alternatywnych znaków lub wykonywania dodatkowych funkcji. Aby wprowadzić znak alternatywny, naciśnij klawisz Shift i żądany klawisz. Aby wykonać dodatkową funkcję, naciśnij klawisz Fn i klawisz odpowiedniej funkcji.</p> <p><b>UWAGA:</b> Podstawowe działanie klawiszy funkcyjnych (F1–F12) można zdefiniować, zmieniając ustawienie <b>Zachowanie klawiszy funkcyjnych</b> w programie konfiguracji systemu BIOS.</p> <p><b>UWAGA:</b> Jeśli funkcja Copilot systemu Windows nie jest dostępna na komputerze, klawisz Copilot uruchamia wyszukiwanie systemu Windows. Więcej informacji na temat funkcji Copilot w systemie Windows można znaleźć w bazie wiedzy na stronie <a href="#">Dell Support</a>.</p>

## Klawisze funkcji na klawiaturze

Klawisze **F1–F12** w górnym rzędzie na klawiaturze są klawiszami funkcji. Domyślnie służą one do wykonywania określonych działań zdefiniowanych przez używaną aplikację.

**Tabela 18. Lista skrótów klawiaturowych**

Klucz	Działanie podstawowe
F1	Wyciszenie dźwięku
F2	Zmniejszenie głośności
F3	Zwiększenie głośności
F4	Wyciszenie mikrofonu
F5	Podświetlenie klawiatury <b>UWAGA:</b> Umożliwia przełączanie stanu podświetlenia klawiatury między brakiem podświetlenia, niskim i wysokim poziomem podświetlenia.
F6	Zmniejszenie jasności
F7	Zwiększenie jasności
F8	Przełączenie na wyświetlacz zewnętrzny
F10	Print Screen
F11	Początek
F12	Koniec
Copilot	Uruchamianie funkcji Copilot w systemie Windows <b>UWAGA:</b> Jeśli funkcja Copilot systemu Windows nie jest dostępna na komputerze, klawisz Copilot uruchamia wyszukiwanie systemu Windows. Więcej informacji na temat funkcji Copilot w systemie Windows można znaleźć w bazie wiedzy na stronie <a href="#">Dell Support</a> .

Dodatkowe zadania oznaczone symbolami na klawiszach funkcji można uruchomić, naciskając odpowiedni klawisz funkcji przy wciśniętym klawiszu **Fn**, na przykład **Fn** i **F1**. W tabeli poniżej przedstawiono listę zadań pomocniczych i kombinacji klawiszy, które je uruchamiają.

**UWAGA:** Znaki klawiatury mogą być różne w zależności od konfiguracji języka klawiatury. Klawisze używane do wykonywania zadań pozostają takie same niezależnie od języka klawiatury.

**UWAGA:** Podstawowe działanie klawiszy funkcji można zdefiniować, zmieniając ustawienie **Działanie klawiszy funkcji** w programie konfiguracji systemu BIOS.

**Tabela 19. Dodatkowe zadania przypisane do klawiszy na klawiaturze**

Kombinacja klawiszy uruchamiająca zadanie	Zadanie
<b>Fn i F1</b>	Domyślne zachowanie systemu operacyjnego lub aplikacji po naciśnięciu klawisza F1
<b>Fn i F2</b>	Domyślne zachowanie systemu operacyjnego lub aplikacji po naciśnięciu klawisza F2
<b>Fn i F3</b>	Domyślne zachowanie systemu operacyjnego lub aplikacji po naciśnięciu klawisza F3
<b>Fn i F4</b>	Domyślne zachowanie systemu operacyjnego lub aplikacji po naciśnięciu klawisza F4
<b>Fn i F5</b>	Domyślne zachowanie systemu operacyjnego lub aplikacji po naciśnięciu klawisza F5
<b>Fn i F6</b>	Domyślne zachowanie systemu operacyjnego lub aplikacji po naciśnięciu klawisza F6
<b>Fn i F7</b>	Domyślne zachowanie systemu operacyjnego lub aplikacji po naciśnięciu klawisza F7
<b>Fn i F8</b>	Domyślne zachowanie systemu operacyjnego lub aplikacji po naciśnięciu klawisza F8
<b>fn i F9</b>	Domyślne zachowanie systemu operacyjnego lub aplikacji po naciśnięciu klawisza F9
<b>Fn i F10</b>	Domyślne zachowanie systemu operacyjnego lub aplikacji po naciśnięciu klawisza F10
<b>Fn i F11</b>	Domyślne zachowanie systemu operacyjnego lub aplikacji po naciśnięciu klawisza F11
<b>Fn i F12</b>	Domyślne zachowanie systemu operacyjnego lub aplikacji po naciśnięciu klawisza F12

## Klawisze ze znakami alternatywnymi

Na klawiaturze znajdują się inne klawisze ze znakami alternatywnymi. Symbole widoczne w dolnej części to główne znaki wyświetlane po naciśnięciu klawisza. Symbole pokazane w górnej części tych klawiszy są wyświetlane po naciśnięciu klawisza Shift. Na przykład po naciśnięciu klawisza **2** wyświetla się cyfra **2**, a po naciśnięciu kombinacji **Shift + 2** pojawia się znak **@**.

## Kamera

W poniższej tabeli przedstawiono specyfikację kamery komputera Latitude 5550.

**Tabela 20. Specyfikacje kamery**

Opis	Wartości
Liczba kamer	Jedna
Typ kamery	<ul style="list-style-type: none"><li>● Kamera FHD RGB HDR</li><li>● Kamera FHD RGB+IR HDR</li></ul>

**Tabela 20. Specyfikacje kamery (cd.)**

Opis		Wartości
		<ul style="list-style-type: none"> <li>Kamera FHD RGB+IR HDR z czujnikiem oświetlenia otoczenia, funkcją Express Sign-In oraz funkcją wykrywania obecności i Intelligent Privacy</li> </ul>
Położenie kamery		Kamera przednia
Typ matrycy kamery		Technologia czujnika CMOS
Rozdzielczość kamery:		
	Zdjęcia	2,07 megapiksela
	Wideo	1920 x 1080 (FHD) przy 30 kl./s
Rozdzielczość kamery na podczerwień:		
	Zdjęcia	0,23 megapiksela
	Wideo	640 x 360 przy 30 kl./s
Kąt widzenia:		
	Kamera	80 stopni
	Kamer na podczerwień	86,60 stopnia

## Touchpad

W poniższej tabeli przedstawiono specyfikacje touchpada komputera Latitude 5550.

**Tabela 21. Specyfikacje touchpada**

Opis		Wartości
Rozdzielczość touchpada		>300 DPI
Wymiary touchpada		
	W poziomie	115 mm (4,52")
	W pionie	67 mm (2,64")
Gesty na touchpadzie		<p>Więcej informacji o gestach obsługiwanych przez touchpad:</p> <ul style="list-style-type: none"> <li>Windows, zapoznaj się z artykułem z bazy wiedzy Microsoft w <a href="#">witrynie pomocy technicznej firmy Microsoft</a>.</li> <li>Ubuntu, zobacz <a href="#">stronę wsparcia Ubuntu</a>.</li> </ul>

## Zasilacz

W tabeli poniżej przedstawiono specyfikacje zasilacza komputera Latitude 5550.

**Tabela 22. Specyfikacje zasilacza**

Opis	Opcja 1	Opcja 2	Opcja 3	Opcja 4
Typ	Ultralekki minizasilacz 60 W USB-C	Ultralekki minizasilacz 60 W USB-C, 2-stykowy	Adapter 65 W, USB-C	Adapter 100 W, USB-C

**Tabela 22. Specyfikacje zasilacza (cd.)**

Opis	Opcja 1	Opcja 2	Opcja 3	Opcja 4
Wymiary zasilacza:				
Wysokość	22 mm (0,86")	22 mm (0,86")	27,94 mm (1,10")	26,41 mm (1,04")
Szerokość	55 mm (2,16")	55 mm (2,16")	51,05 mm (2,01")	59,94 mm (2,36")
Głębokość	66 mm (2,59")	66 mm (2,59")	112,01 mm (4,41")	121,92 mm (4,80")
Napięcie wejściowe	prąd przemienny 100-240 V	prąd przemienny 100-240 V	prąd przemienny 100-240 V	prąd przemienny 100-240 V
Częstotliwość wejściowa	50 Hz–60 Hz	50 Hz–60 Hz	50 Hz–60 Hz	50 Hz–60 Hz
Prąd wejściowy	1,70 A	1,70 A	1,70 A	1,70 A
Prąd wyjściowy (praca ciągła)	<ul style="list-style-type: none"> <li>20 V / 3 A (pobór ciągły)</li> <li>15 V / 3 A (pobór ciągły)</li> <li>9 V / 3 A (pobór ciągły)</li> <li>5 V / 3 A (pobór ciągły)</li> </ul>	<ul style="list-style-type: none"> <li>20 V / 3 A (pobór ciągły)</li> <li>15 V / 3 A (pobór ciągły)</li> <li>9 V / 3 A (pobór ciągły)</li> <li>5 V / 3 A (pobór ciągły)</li> </ul>	<ul style="list-style-type: none"> <li>20 V / 3,25 A (pobór ciągły)</li> <li>15 V / 3 A (pobór ciągły)</li> <li>9 V / 3 A (pobór ciągły)</li> <li>5 V / 3 A (pobór ciągły)</li> </ul>	<ul style="list-style-type: none"> <li>20 V / 5 A (pobór ciągły)</li> <li>15 V / 3 A (pobór ciągły)</li> <li>9 V / 3 A (pobór ciągły)</li> <li>5 V / 3 A (pobór ciągły)</li> </ul>
Znamionowe napięcie wyjściowe	<ul style="list-style-type: none"> <li>20 V, prąd stały</li> <li>15 V (prąd stały)</li> <li>9 V (prąd stały)</li> <li>5 V (prąd stały)</li> </ul>	<ul style="list-style-type: none"> <li>20 V, prąd stały</li> <li>15 V (prąd stały)</li> <li>9 V (prąd stały)</li> <li>5 V (prąd stały)</li> </ul>	<ul style="list-style-type: none"> <li>20 V, prąd stały</li> <li>15 V (prąd stały)</li> <li>9 V (prąd stały)</li> <li>5 V (prąd stały)</li> </ul>	<ul style="list-style-type: none"> <li>20 V, prąd stały</li> <li>15 V (prąd stały)</li> <li>9 V (prąd stały)</li> <li>5 V (prąd stały)</li> </ul>
Zakres temperatur:				
Podczas pracy	0°C do 40°C (32°F do 104°F)	0°C do 40°C (32°F do 104°F)	0°C do 40°C (32°F do 104°F)	0°C do 40°C (32°F do 104°F)
Pamięć masowa	Od -20°C do 70°C (od -40°F do 158°F)	-40°C do 70°C (-40°F do 158°F)	-40°C do 70°C (-40°F do 158°F)	-40°C do 70°C (-40°F do 158°F)
<p><b>⚠ OSTRZEŻENIE:</b> Zakresy temperatury podczas pracy i przechowywania mogą się różnić w zależności od elementów, więc używanie lub przechowywanie urządzenia w temperaturze poza tymi zakresami może wpłynąć na pracę określonych elementów.</p>				

## Wymagania dotyczące zasilacza komputera Latitude 5550 (opcja 1)

**i UWAGA:** Jeśli nie kupiono zalecanego zasilacza firmy Dell, należy upewnić się, że używany zasilacz spełnia poniższe wymagania.

W tabeli poniżej przedstawiono wymagania dotyczące zasilacza komputera Latitude 5550.

**Tabela 23. Wymagania zasilacza**

Opis	Wartość
Moc zasilacza wymagana do osiągnięcia optymalnej wydajności	60 W
Moc, przy której komputer ładuje się wolniej	Mniej niż 60 W
<p><b>i UWAGA:</b> Może pojawić się komunikat ostrzegawczy informujący o korzystaniu z zasilacza o niższej mocy i mniejszej szybkości ładowania.</p>	

**Tabela 23. Wymagania zasilacza (cd.)**

Opis	Wartość
Minimalna moc zasilacza wymagana do działania komputera i ładowania baterii <b>i UWAGA:</b> Pojawia się komunikat ostrzegawczy informujący o korzystaniu z zasilacza o niższej mocy i mniejszej szybkości ładowania.	27 W
Szybkie ładowanie za pomocą funkcji USB Power Delivery (PD)	Obsługiwane
Tryb ExpressCharge	Obsługiwane <b>i UWAGA:</b> Aby ta funkcja działała, komputer z baterią 42 Wh musi być podłączony do zasilacza 65 W. <b>i UWAGA:</b> Tryb ExpressCharge musi być także włączony na ekranie konfiguracji systemu BIOS. Wybierz kolejno opcje <b>Zasilanie &gt; Konfiguracja baterii &gt; ExpressCharge</b> , a następnie naciśnij klawisz <b>Enter</b> .

## Wymagania dotyczące zasilacza komputera Latitude 5550 (opcja 2)

**i UWAGA:** Jeśli nie kupiono zalecanego zasilacza firmy Dell, należy upewnić się, że używany zasilacz spełnia poniższe wymagania.

W tabeli poniżej przedstawiono wymagania dotyczące zasilacza komputera Latitude 5550.

**Tabela 24. Wymagania zasilacza**

Opis	Wartość
Moc zasilacza wymagana do osiągnięcia optymalnej wydajności	100 W
Moc, przy której komputer ładuje się wolniej <b>i UWAGA:</b> Może pojawić się komunikat ostrzegawczy informujący o korzystaniu z zasilacza o niższej mocy i mniejszej szybkości ładowania.	Mniej niż 75 W
Minimalna moc zasilacza wymagana do działania komputera i ładowania baterii <b>i UWAGA:</b> Pojawia się komunikat ostrzegawczy informujący o korzystaniu z zasilacza o niższej mocy i mniejszej szybkości ładowania.	45 W
Szybkie ładowanie za pomocą funkcji USB Power Delivery (PD)	Obsługiwane
Tryb ExpressCharge	Obsługiwane <b>i UWAGA:</b> Aby ta funkcja działała, komputer z baterią 54 Wh musi być podłączony do zasilacza 100 W. <b>i UWAGA:</b> Tryb ExpressCharge musi być także włączony na ekranie konfiguracji systemu BIOS. Wybierz kolejno opcje <b>Zasilanie &gt; Konfiguracja baterii &gt; ExpressCharge</b> , a następnie naciśnij klawisz <b>Enter</b> .

## Bateria

W tabeli poniżej przedstawiono specyfikacje baterii komputera Latitude 5550.

**Tabela 25. Specyfikacje baterii**

Opis		Opcja 1	Opcja 2	Opcja 3	Opcja 4
Rodzaj baterii		3-ogniowa bateria 42 Wh z obsługą funkcji ExpressCharge™ i ExpressCharge Boost	3-ogniowa bateria 42 Wh o długim cyklu eksploatacji z funkcją ExpressCharge™	3-ogniowa bateria 54 Wh z obsługą funkcji ExpressCharge™ i ExpressCharge Boost	3-ogniowa bateria 54 Wh o długim cyklu eksploatacji z funkcją ExpressCharge™
Napięcie baterii		11,40 VDC	11,40 VDC	11,40 VDC	11,40 VDC
Waga baterii (minimalna)		0,19 kg (0,41 funta)	0,19 kg (0,41 funta)	0,22 kg (0,48 funta)	0,22 kg (0,48 funta)
Wymiary baterii:					
	Wysokość	5,73 mm (0,22")	5,73 mm (0,22")	5,73 mm (0,22")	5,73 mm (0,22")
	Szerokość	263 mm (10,35")	263 mm (10,35")	263 mm (10,35")	263 mm (10,35")
	Głębokość	68,90 mm (2,71")	68,90 mm (2,71")	68,90 mm (2,71")	68,90 mm (2,71")
Zakres temperatur:					
	Podczas pracy	<ul style="list-style-type: none"> <li>Ładowanie: 0°C do 45°C (32°F do 113°F)</li> <li>Rozładowanie: 0°C do 70°C (32°F do 158°F)</li> </ul>	<ul style="list-style-type: none"> <li>Ładowanie: 0°C do 45°C (32°F do 113°F)</li> <li>Rozładowanie: 0°C do 70°C (32°F do 158°F)</li> </ul>	<ul style="list-style-type: none"> <li>Ładowanie: 0°C do 45°C (32°F do 113°F)</li> <li>Rozładowanie: 0°C do 70°C (32°F do 158°F)</li> </ul>	<ul style="list-style-type: none"> <li>Ładowanie: 0°C do 45°C (32°F do 113°F)</li> <li>Rozładowanie: 0°C do 70°C (32°F do 158°F)</li> </ul>
	Pamięć masowa	od -20°C do 65°C (od -4°F do 149°F)	od -20°C do 65°C (od -4°F do 149°F)	od -20°C do 65°C (od -4°F do 149°F)	od -20°C do 65°C (od -4°F do 149°F)
Czas pracy baterii		Zależy od warunków pracy; w pewnych warunkach wysokiego zużycia energii może być znacznie skrócony.	Zależy od warunków pracy; w pewnych warunkach wysokiego zużycia energii może być znacznie skrócony.	Zależy od warunków pracy; w pewnych warunkach wysokiego zużycia energii może być znacznie skrócony.	Zależy od warunków pracy; w pewnych warunkach wysokiego zużycia energii może być znacznie skrócony.
Czas ładowania baterii (przybliżony)		<p><b>Tryb Express Charge:</b></p> <ul style="list-style-type: none"> <li>Od 0 do 15°C: maksymalny czas ładowania od 0 do 100% (RSOC) wynosi 4 godziny.</li> <li>Od 16 do 45°C — normalny tryb Express Charge.</li> <li>Od 46 do 50°C: maksymalny czas ładowania od 0 do 100% (RSOC) wynosi 3 godziny.</li> </ul> <p><b>Ładowanie standardowe / typowy sposób ładowania z zasilacza sieciowego:</b></p> <ul style="list-style-type: none"> <li>Od 0 do 15°C: maksymalny czas ładowania od 0</li> </ul>	<p><b>Tryb Express Charge:</b></p> <ul style="list-style-type: none"> <li>Od 0 do 15°C: maksymalny czas ładowania od 0 do 100% (RSOC) wynosi 4 godziny.</li> <li>Od 16 do 45°C — normalny tryb Express Charge.</li> <li>Od 46 do 50°C: maksymalny czas ładowania od 0 do 100% (RSOC) wynosi 3 godziny.</li> </ul> <p><b>Ładowanie standardowe / typowy sposób ładowania z zasilacza sieciowego:</b></p> <ul style="list-style-type: none"> <li>Od 0 do 15°C: maksymalny czas ładowania od 0</li> </ul>	<p><b>Tryb Express Charge:</b></p> <ul style="list-style-type: none"> <li>Od 0 do 15°C: maksymalny czas ładowania od 0 do 100% (RSOC) wynosi 4 godziny.</li> <li>Od 16 do 45°C — normalny tryb Express Charge.</li> <li>Od 46 do 50°C: maksymalny czas ładowania od 0 do 100% (RSOC) wynosi 3 godziny.</li> </ul> <p><b>Ładowanie standardowe / typowy sposób ładowania z zasilacza sieciowego:</b></p> <ul style="list-style-type: none"> <li>Od 0 do 15°C: maksymalny czas ładowania od 0</li> </ul>	<p><b>Tryb Express Charge:</b></p> <ul style="list-style-type: none"> <li>Od 0 do 15°C: maksymalny czas ładowania od 0 do 100% (RSOC) wynosi 4 godziny.</li> <li>Od 16 do 45°C — normalny tryb Express Charge.</li> <li>Od 46 do 50°C: maksymalny czas ładowania od 0 do 100% (RSOC) wynosi 3 godziny.</li> </ul> <p><b>Ładowanie standardowe / typowy sposób ładowania z zasilacza sieciowego:</b></p> <ul style="list-style-type: none"> <li>Od 0 do 15°C: maksymalny czas ładowania od 0</li> </ul>



**UWAGA:** Sterowanie godziną rozpoczęcia i czasem trwania ładowania, godziną włączenia i wyłączenia itd. za pomocą aplikacji Dell Power Manager. Więcej informacji na temat programu Dell Power Manager można znaleźć w bazie wiedzy w [witrynie Dell Support](#).

**Tabela 25. Specyfikacje baterii (cd.)**

Opis	Opcja 1	Opcja 2	Opcja 3	Opcja 4
	do 100% (RSOC) wynosi 4 godziny. • Od 16 do 50°C: maksymalny czas ładowania od 0 do 100% (RSOC) wynosi 3 godziny. <b>Funkcja Express Charge Boost (szybkie ładowanie do poziomu 35%):</b> • Od 16°C do 45°C: docelowy czas ładowania od 0 do 35% (RSOC) w trybie przyspieszonym wynosi 20 minut.	do 100% (RSOC) wynosi 4 godziny. • Od 16 do 50°C: maksymalny czas ładowania od 0 do 100% (RSOC) wynosi 3 godziny.	do 100% (RSOC) wynosi 4 godziny. • Od 16 do 50°C: maksymalny czas ładowania od 0 do 100% (RSOC) wynosi 3 godziny. <b>Funkcja Express Charge Boost (szybkie ładowanie do poziomu 35%):</b> • Od 16°C do 45°C: docelowy czas ładowania od 0 do 35% (RSOC) w trybie przyspieszonym wynosi 20 minut.	ładowania od 0 do 100% (RSOC) wynosi 4 godziny. • Od 16 do 50°C: maksymalny czas ładowania od 0 do 100% (RSOC) wynosi 3 godziny.
Bateria pastylkowa	CR2032	CR2032	CR2032	CR2032
<p><b>⚠ OSTRZEŻENIE:</b> Zakresy temperatury podczas pracy i przechowywania mogą się różnić w zależności od elementów, więc używanie lub przechowywanie urządzenia w temperaturze poza tymi zakresami może wpłynąć na pracę określonych elementów.</p> <p><b>⚠ OSTRZEŻENIE:</b> Firma Dell zaleca regularne ładowanie baterii w celu zapewnienia optymalnego zużycia energii. Jeśli bateria jest całkowicie rozładowana, podłącz zasilacz, włącz komputer, a następnie uruchom komputer ponownie, aby zmniejszyć zużycie energii.</p>				

## Wyświetlacz

W tabeli poniżej przedstawiono specyfikacje wyświetlacza komputera Latitude 5550.

**Tabela 26. Specyfikacje: wyświetlacz**

Opis	Opcja 1	Opcja 2	Opcja 3
Typ wyświetlacza	Panel 15,6" Full HD (FHD)	Panel 15,6" Full HD (FHD)	15,6", Full High Definition (FHD), ComfortView Plus — niska emisja niebieskiego światła, oszczędzanie baterii
Opcje obsługi dotykowej	Nie	Tak	Nie
Technologia wyświetlacza	IPS (In-Plane Switching)	IPS (In-Plane Switching)	IPS (In-Plane Switching)
Wymiary wyświetlacza (obszar aktywny):			
Wysokość	193,60 mm (7,62")	193,60 mm (7,62")	193,60 mm (7,62")
Szerokość	344,20 mm (13,55")	344,20 mm (13,55")	344,20 mm (13,55")
Przekątna	396 mm (15,60")	396 mm (15,60")	396 mm (15,60")
Rozdzielczość macierzysta wyświetlacza	1920 x 1080	1920 x 1080	1920 x 1080



**Tabela 26. Specyfikacje: wyświetlacz (cd.)**

Opis	Opcja 1	Opcja 2	Opcja 3
Luminancja (typowa)	250 nitów	250 nitów	400 nitów
Liczba megapikseli	2,07	2,07	2,07
Gama barw	45% NTSC	45% NTSC	100% sRGB
Liczba pikseli na cal (PPI)	141	141	141
Standardowy współczynnik kontrastu	700:1	700:1	800:1
Czas reakcji (maksymalny)	35 ms	35 ms	35 ms
Częstotliwość odświeżania	60 Hz	60 Hz	60 Hz
Kąt widzenia w poziomie	+/- 80 stopni	+/- 80 stopni	+/- 80 stopni
Kąt widzenia w pionie	+/- 80 stopni	+/- 80 stopni	+/- 80 stopni
Rozstaw pikseli	0,179 mm (0,007") x 0,179 mm (0,007")	0,179 mm (0,007") x 0,179 mm (0,007")	0,179 mm (0,007") x 0,179 mm (0,007")
Zużycie energii (maks.)	4,60 W	4,60 W	4,50 W
Powłoka przeciwodblaskowa czy błyszcząca wykończenie	Powłoka przeciwodblaskowa	Powłoka przeciwodblaskowa	Powłoka przeciwodblaskowa

## Czytnik linii papilarnych (opcjonalny)

W poniższej tabeli przedstawiono specyfikacje opcjonalnego czytnika linii papilarnych komputera Latitude 5550.

**Tabela 27. Specyfikacje czytnika linii papilarnych**

Opis	Wartości
Technologia czujnika	Pojemnościowy
Rozdzielczość czujnika	500 DPI
Rozmiar czujnika w pikselach	108 x 88

## Czujnik

W poniższej tabeli wyszczególniono czujniki komputera Latitude 5550.

**Tabela 28. Czujnik**

Obsługa czujników
Czujnik natężenia światła otoczenia (opcjonalny)
Akcelerometr w podstawie: ST Micro LC2DW12TR
Akcelerometr w zestawie wyświetlacza HUD (konfiguracja rozszerzona z kamerą Emza/ALS/IR): ST Micro LNG2DMTR

## Jednostka GPU — zintegrowana

W poniższej tabeli przedstawiono specyfikacje zintegrowanej karty graficznej (GPU) obsługiwanej przez komputer Latitude 5550.

**Tabela 29. Jednostka GPU — zintegrowana**

Kontroler	Rozmiar pamięci	Procesor
Intel Arc Graphics	Współużytkowana pamięć systemowa	Dotyczy procesorów Intel Core H; wymaga pamięci 128-bitowej (dwukanałowej) z co najmniej 16 GB pamięci
Intel Graphics	Współużytkowana pamięć systemowa	Intel Core Ultra 5/7
Układ graficzny Intel UHD	Pamięć jedkanałowa	Intel Core i3 trzynastej generacji
Układ graficzny Intel Iris Xe	Pamięć dwukanałowa	Intel Core i5/i7 trzynastej generacji

## Karta GPU — autonomiczna

W poniższej tabeli przedstawiono specyfikacje autonomicznej karty graficznej (GPU) obsługiwanej przez komputer Latitude 5550.

**Tabela 30. Karta GPU — autonomiczna**

Kontroler	Rozmiar pamięci	Typ pamięci
NVIDIA GeForce RTX 2050	4 GB	GDDR6

## Obsługa wyświetlaczy zewnętrznych

W tabeli poniżej przedstawiono informacje dotyczące obsługi zewnętrznych wyświetlaczy przez komputer Latitude 5550.

**Tabela 31. Obsługa wyświetlaczy zewnętrznych**

Karta graficzna	Wyświetlacze zewnętrzne obsługiwane przy włączonym wyświetlaczu notebooka	Wyświetlacze zewnętrzne obsługiwane przy wyłączonym wyświetlaczu notebooka
Intel Arc Graphics	3	4
Intel Graphics	3	4

 **UWAGA:** Aby uzyskać więcej informacji na temat obsługi wyświetlaczy zewnętrznych, zapoznaj się z Instrukcją podłączania wyświetlaczy zewnętrznych na [stronie Dell Support](#).

## Zabezpieczenia sprzętowe

W poniższej tabeli przedstawiono zabezpieczenia sprzętowe komputera Latitude 5550.

**Tabela 32. Zabezpieczenia sprzętowe**

Zabezpieczenia sprzętowe
Autonomiczny układ TPM (Trusted Platform Module) 2.0
Certyfikat FIPS 140-2 dla modułu TPM
Certyfikat TCG dla układu TPM (Trusted Computing Group)

**Tabela 32. Zabezpieczenia sprzętowe (cd.)**

<b>Zabezpieczenia sprzętowe</b>
Czytnik linii papilarnych w przycisku zasilania dostępny z oprogramowaniem ControlVault 3 Plus lub bez niego
Oprogramowanie ControlVault 3 Plus Advanced Authentication z certyfikatem FIPS 140-3 poziomu 3
Stykowy czytnik kart smart i oprogramowanie ControlVault 3 Plus
Bezdotykowy czytnik kart Smart Card, NFC i ControlVault 3 Plus
Samoszyfrujące dyski SSD NVMe, SSD i HDD (Opal oraz innego typu) na SDL
Czytnik linii papilarnych z pełnym skanowaniem (FIPS 201) i oprogramowanie ControlVault 3 Plus

## Czytnik kart smart

### Bezdotykowy czytnik kart inteligentnych

W tej sekcji przedstawiono dane techniczne stykowego czytnika kart smart w komputerze Latitude 5550. Ten moduł jest dostępny tylko w komputerach wyposażonych w czytniki kart smart.

**Tabela 33. Specyfikacje bezdotykowego czytnika kart smart**

<b>Tytuł</b>	<b>Opis</b>	<b>Bezdotykowy czytnik kart smart Dell ControlVault 3 Plus NFC</b>
Obsługa kart Felica	Czytnik i oprogramowanie obsługujące karty bezdotykowe Felica	Tak
Obsługa kart Prox (Proximity) (125 kHz)	Czytnik i oprogramowanie obsługujące karty bezdotykowe Prox / Proximity / 125 kHz	Nie
Obsługa kart ISO 14443 typu A	Czytnik i oprogramowanie obsługujące karty bezdotykowe ISO 14443 typu A	Tak
Obsługa kart ISO 14443 typu B	Czytnik i oprogramowanie obsługujące karty bezdotykowe ISO 14443 typu B	Tak
ISO/IEC 21481	Czytnik i oprogramowanie obsługujące karty bezdotykowe i tokeny zgodne ze standardem ISO/IEC 21481	Tak
ISO/IEC 18092	Czytnik i oprogramowanie obsługujące karty bezdotykowe i tokeny zgodne ze standardem ISO/IEC 21481	Tak
Obsługa kart ISO 15693	Czytnik i oprogramowanie obsługujące karty bezdotykowe ISO 15693	Tak
Obsługa znaczników NFC	Obsługa odczytu i przetwarzania informacji w znacznikach NFC	Tak
Tryb czytnika NFC	Obsługa trybu czytnika NFC Forum Defined	Tak
Tryb zapisu NFC	Obsługa trybu zapisu NFC Forum Defined	Tak
Tryb NFC Peer-to-Peer	Obsługa trybu NFC Forum Defined Peer-to-Peer	Tak
Interfejs NFC Proximity OS	Wyliczanie urządzeń NFP (Near Field Proximity) na potrzeby systemu operacyjnego	Tak
Interfejs systemu operacyjnego PC/SC	Specyfikacja PC / kart Smart Card na potrzeby integracji czytników sprzętowych w środowisku komputera osobistego.	Tak

**Tabela 33. Specyfikacje bezdotykowego czytnika kart smart (cd.)**

Tytuł	Opis	Bezdotykowy czytnik kart smart Dell ControlVault 3 Plus NFC
Zgodność ze sterownikiem CCID	Obsługa wspólnych sterowników urządzeń interfejsu kart z układami scalonymi dla sterowników na poziomie systemu operacyjnego	Tak
Obsługa rozwiązania Dell ControlVault	Urządzenie łączy się z rozwiązaniem Dell ControlVault na potrzeby użytkownika i przetwarzania	Tak

 **UWAGA:** Karty bezdotykowe 125 KHz nie są obsługiwane.

**Tabela 34. Obsługiwane typy bezdotykowych kart smart**

Interfejs	Rodzaj karty	Obsługa funkcji
NFC Forum (urządzenie zbliżeniowe firmy Microsoft)	Znacznik typu 1	Odczyt/zapis NDEF
	Znacznik typu 2	Odczyt/zapis NDEF
	Znacznik typu 3	Odczyt/zapis NDEF
	Znacznik typu 4	Odczyt/zapis NDEF
	Znacznik typu 5	Odczyt/zapis NDEF
	P2P	Exchange NDEF
RFID (urządzenie Microsoft SmartCard)	ISO14443A	Odczyt identyfikatorów UUID i APDU Exchange (ISO7816)
	ISO14443B	Odczyt identyfikatorów UUID i APDU Exchange (ISO7816)
	Sony FeliCa	Identyfikator UUID tylko do odczytu
	Starsze wersje iClass (ISO15693)	Identyfikator UUID tylko do odczytu
	Mifare Classic	Identyfikator UUID tylko do odczytu
	Niska częstotliwość (125 kHz)	Nieobsługiwane

**Tabela 35. Obsługiwane karty pamięci**

Producent	Karta
HID	Karta jCOP readertest3 A (14443a)
	1430 1L
	DESFire D8H
	Standard DESFIRE 4K — 1450NGGNN
	iClass 16K/16 — 2002PGGMMN
	iClass SR 16K/16 — 2002HPGGMMN
	Tag iClass 2K
	iCLASS GP — PGGMN 2003
	iClass Clamshell — 2080PMSMV
	iClass Prox 16K/16 — 2022BGGMNN
	Mifare M1P 1430 NGGNN
	iClass Prox 2020BGGMNM

**Tabela 35. Obsługiwane karty pamięci (cd.)**

<b>Producent</b>	<b>Karta</b>
	DesFire D8P 1456CSGMN
	iCLASS MIFARE Px GM49Y 2623BNPGGBNAB
	iCLASS MIFARE Px 8M1L
	iClass SEOS JW 5006PGGMN
	Crescendo iCLASS Px G8H
	iCLASS Seos IY
	SEOS JMC4 J1Y 5806VNG1NNN4
	SEOS Key FOB 5266PNNA
	SEOS Clamshell 5656PMSAV
	SEOS + Prox 5106RGGMNN
	SEOS + DESFire 5906PNG1ANN7
	SEOS iClass 5006PGGMN7
	Seos Essential + Prox 551PPGGANN
	iCLASS 2K 2000PGGMN
	iCLASS 2K 3000PGGMN
	MIFARE DESFire 3700CPGGAN
	iCLASS DP
	DESFire 1Y
NXP/Mifare	Karta Mifare DESFire 8K White PVC
	Karta Mifare Classic 1K White PVC
	Karta NXP Mifare Classic S50 ISO
	Mifare DESFire 2K
	Mifare Plus S 2K/4K
	Mifare Plus X 4K
G&D	idOnDemand — SCE3.2 144K
	SCE6.0 FIPS 80K Dual + 1K Mifare
	SCE6.0 nonFIPS 80K Dual + 1K Mifare
	SCE6.0 FIPS 144K Dual + 1K Mifare
	SCE6.0 nonFIPS 144K Dual + 1K Mifare
	SCE7.0 FIPS 144K
Oberthur	idOnDemand — OCS5.2 80K
	Karta ID-One Cosmo 64 RSA D V5.4 T = 0
	Karta ID-One Cosmo 128K V5.5
Gemalto	Karta TOP DL GX4 144K
Sony	Felica RC-S962
	Felica RC-S965
	Felica RC-S966

**Tabela 35. Obsługiwane karty pamięci (cd.)**

Producent	Karta
PIVKey	C910 PKI
NIST	PIV1
IDENTIV	Karty programowane PIV uTrust
Karty transportu publicznego	Oyster (Londyn) MIFARE DESFire T-Money (Korea Południowa) Octopus Card (Hongkong) SUIICA (Japonia)

**Tabela 36. Obsługiwane znaczniki NFC**

Znacznik NFC	Obsługiwane
Działanie zbliżeniowe — znacznik NFC Forum typu 1 — Topaz 512 (BCM920203)	Tak
Działanie zbliżeniowe — znacznik NFC Forum typu 1 — Topaz 512 (BCM20203T512)	Tak
Działanie zbliżeniowe — znacznik NFC Forum typu 1 — Topaz (BCM20203T96)	Tak
Działanie zbliżeniowe — znacznik NFC Forum typu 2 — Mifare UltraLight	Tak
Działanie zbliżeniowe — znacznik NFC Forum typu 2 — Mifare UltraLight C	Tak
Działanie zbliżeniowe — znacznik NFC Forum typu 2 — NTAG203	Tak
Działanie zbliżeniowe — znacznik NFC Forum typu 3 — FeliCa Lite RC-S965	Tak
Działanie zbliżeniowe — znacznik NFC Forum typu 3 — FeliCa RC-S962	Tak
Działanie zbliżeniowe — znacznik NFC Forum typu 4 — Mifare DESFire EV1Card 2K	Tak
Działanie zbliżeniowe — znacznik NFC Forum typu 4 — Mifare DESFire EV1Card 4K	Tak
Działanie zbliżeniowe — znacznik NFC Forum typu 4 — Mifare DESFire EV1Card 8K	Tak
Działanie zbliżeniowe — ISO 15693 — Tag-it Plus	Tak
Karta HID I-code ISO	Tak

## Stykowy czytnik kart smart

W tabeli poniżej przedstawiono specyfikacje stykowego czytnika kart smart w komputerze Latitude 5550.

**Tabela 37. Specyfikacje stykowego czytnika kart smart**

Tytuł	Opis	Stykowy czytnik kart smart Dell ControlVault 3 Plus
Obsługa kart ISO 7816-3 klasy A	Czytnik obsługujący karty smart wymagające napięcia 5 V	Tak

**Tabela 37. Specyfikacje stykowego czytnika kart smart (cd.)**

Tytuł	Opis	Stykowy czytnik kart smart Dell ControlVault 3 Plus
Obsługa kart ISO 7816-3 klasy B	Czytnik obsługujący karty smart wymagające napięcia 3 V	Tak
Obsługa kart ISO 7816-3 klasy C	Czytnik obsługujący karty smart wymagające napięcia 1,8 V	Tak
Obsługa kart T=0	Karty obsługujące transmisję na poziomie znaków	Tak
Obsługa kart T=1	Karty obsługujące transmisję na poziomie bloków	Tak
Certyfikat EMVCo	Oficjalny certyfikat zgodności ze standardami kart smart EMVCO	Tak
Interfejs systemu operacyjnego PC/SC	Specyfikacja PC / kart Smart Card na potrzeby integracji czytników sprzętowych w środowisku komputera osobistego.	Tak
Zgodność ze sterownikiem CCID	Obsługa wspólnych sterowników urządzeń interfejsu kart z układami scalonymi dla sterowników na poziomie systemu operacyjnego	Tak
Certyfikat Windows	Certyfikat w ramach Programu certyfikacji zgodności sprzętu z systemem Windows	Tak
Zgodność ze standardem FIPS 201 (PIV/HSPD-12)	Urządzenie zgodne ze standardem FIPS 201/PIV/HSPD-12	Tak
Zgodność ze standardem ISO 7816-1	Specyfikacja właściwości fizycznych kart układów scalonych ze stykami	Tak
Zgodność ze standardem ISO 7816-2	Specyfikacja wymiarów i lokalizacji styków	Tak
Zgodność ze standardem ISO 7816-3	Specyfikacja interfejsów elektrycznych i protokołów transmisji	Tak
Zgodność ze standardem ISO 7816-4	Specyfikacja organizacji, bezpieczeństwa i poleceń wymiany	Tak
Obsługa rozwiązania Dell ControlVault	Urządzenie łączy się z rozwiązaniem Dell ControlVault na potrzeby użytkownika i przetwarzania	Tak

## Środowisko systemu operacyjnego i pamięci masowej

W poniższej tabeli przedstawiono specyfikacje środowiska pracy i przechowywania dotyczące komputera Latitude 5550.

**Poziom zanieczyszczeń w powietrzu:** G1 lub niższy, wg definicji w ISA-S71.04-1985

**Tabela 38. Środowisko pracy komputera**

Opis	Podczas pracy	Pamięć masowa
Zakres temperatur	Od 0°C do 35°C (od 32°F do 95°F)	Od -40°C do 65°C (od -40°F do 149°F)
Wilgotność względna (maksymalna)	10% do 90% (bez kondensacji)	0% do 95% (bez kondensacji)
Wibracje (maksymalne)*	0,66 GRMS	1,30 GRMS
Udar (maksymalny)	110 G†	160 G†

**Tabela 38. Środowisko pracy komputera (cd.)**

Opis	Podczas pracy	Pamięć masowa
Wysokość n.p.m.	Od -15,2 m do 3048 m (od -49,87 stopy do 10 000 stóp)	Od -15,2 m do 10 668 m (od -49,87 stopy do 35 000 stóp)
<b>⚠ OSTRZEŻENIE:</b> Zakresy temperatury podczas pracy i przechowywania mogą się różnić w zależności od elementów, więc używanie lub przechowywanie urządzenia w temperaturze poza tymi zakresami może wpłynąć na pracę określonych elementów.		

\* Mierzone z użyciem spektrum losowych wibracji, które symulują środowisko użytkownika.

† Mierzone za pomocą impulsu półsinusoidalnego o czasie trwania 2 ms.

## Zasady pomocy technicznej firmy Dell

Informacje na temat zasad korzystania z pomocy technicznej firmy Dell można znaleźć w witrynie [Dell Support](#).

## ComfortView Plus

**⚠ PRZESTROGA:** Przedłużone narażenie na działanie światła niebieskiego z wyświetlacza może prowadzić do długotrwałych skutków, takich jak obciążenie i zmęczenie oczu lub uszkodzenie wzroku.

Niebieskie światło charakteryzuje się małą długością fali i wysoką energią. Przedłużone narażenie na działanie światła niebieskiego, zwłaszcza ze źródeł cyfrowych, może zakłócać rytm snu i prowadzić do długotrwałych skutków, takich jak obciążenie i zmęczenie oczu lub uszkodzenie wzroku.

Wyświetlacz na tym komputerze jest zaprojektowany z myślą o minimalnej emisji światła niebieskiego i jest zgodny ze standardami TÜV Rheinland w zakresie niskiej emisji niebieskiego światła.

Tryb niskiej emisji światła niebieskiego jest włączony fabrycznie i nie wymaga dalszej konfiguracji.

Aby zmniejszyć obciążenie oczu, warto też zastosować następujące środki:

- Ustaw wyświetlacz w wygodnej odległości: od 50 do 70 cm (od 20 do 28 cali) od oczu.
- Często mrugaj, aby zwilżać oczy, zwilżaj oczy wodą lub stosuj odpowiednie krople do oczu.
- Rób dłuższe przerwy — 20 minut co dwie godziny.
- Podczas przerw przez co najmniej 20 sekund nie patrz na wyświetlacz, skupiając wzrok na obiekcie odległym o ok. 6 m (20 stóp).

## Korzystanie z zasuwki kamery

1. Przesuń zasuwkę kamery w lewo, aby uzyskać dostęp do obiektywu kamery.
2. Przesuń zasuwkę kamery w prawo, aby zakryć obiektyw kamery.





Rysunek 9. Osłona kamery

## Dell Optimizer

W tej sekcji przedstawiono specyfikacje programu Dell Optimizer komputera Latitude 5550.

W przypadku komputera Latitude 5550 z funkcją Dell Optimizer obsługiwane są następujące funkcje:









- **ExpressConnect** — automatycznie łączy się z najsilniejszym punktem dostępu w biurze i rezerwuje pasmo transmisji dla używanych aplikacji konferencyjnych.
- **ExpressSign-in** — oparty na technologii Intel Context Sensing czujnik zbliżeniowy, który wykrywa Twoją obecność, po czym natychmiastowo aktywuje system i loguje Cię za pomocą kamery na podczerwień i funkcji Windows Hello. Gdy oddalisz się od komputera, system Windows zostanie zablokowany.
- **ExpressResponse** — technologia zapewniająca priorytet najważniejszym aplikacjom. Aplikacje są otwierane szybciej i działają lepiej.
- **ExpressCharge** — narzędzie, które wydłuża czas działania komputera i poprawia wydajność baterii, dostosowując się do Twojego stylu pracy.
- **Intelligent Audio** — współpracuj zdalnie, jakbyście byli w tym samym pomieszczeniu. Funkcja Intelligent Audio poprawia jakość dźwięku i ogranicza zakłócenia w tle, dzięki czemu lepiej Cię słychać podczas telekonferencji.

Aby uzyskać więcej informacji na temat konfigurowania i używania tych funkcji, zapoznaj się z [podręcznikiem użytkownika programu Dell Optimizer](#).

# Serwisowanie komputera



## Instrukcje dotyczące bezpieczeństwa

Aby uchronić komputer przed uszkodzeniem i zapewnić sobie bezpieczeństwo, należy przestrzegać następujących zaleceń dotyczących bezpieczeństwa. O ile nie wskazano inaczej, każda procedura opisana w tym dokumencie zakłada, że użytkownik zapoznał się z informacjami dotyczącymi bezpieczeństwa dostarczonymi z komputerem.

-  **PRZESTROGA:** Przed przystąpieniem do wykonywania czynności wymagających otwarcia obudowy komputera należy zapoznać się z instrukcjami dotyczącymi bezpieczeństwa dostarczonymi z komputerem. Więcej informacji na temat najlepszych praktyk w zakresie bezpieczeństwa można znaleźć na [stronie głównej dotyczącej zgodności firmy Dell z przepisami](#).
-  **PRZESTROGA:** Przed otwarciem jakichkolwiek pokryw lub paneli należy odłączyć komputer od wszystkich źródeł zasilania. Po zakończeniu pracy wewnątrz komputera należy zainstalować pokrywy i panele oraz wkręcić śruby, a dopiero potem podłączyć komputer do gniazdka elektrycznego.
-  **OSTRZEŻENIE:** Aby uniknąć uszkodzenia komputera, należy pracować na płaskiej, suchej i czystej powierzchni.
-  **OSTRZEŻENIE:** Użytkownik powinien rozwiązywać problemy i wykonywać czynności naprawcze tylko w takim zakresie, w jakim został do tego upoważniony lub poinstruowany przez zespół pomocy technicznej firmy Dell. Uszkodzenia wynikające z napraw serwisowych nieautoryzowanych przez firmę Dell nie są objęte gwarancją. Należy zapoznać się z instrukcjami dotyczącymi bezpieczeństwa dostarczonymi z produktem lub dostępnymi na [stronie głównej firmy Dell dotyczącej zgodności z przepisami](#).
-  **OSTRZEŻENIE:** Przed dotknięciem dowolnego elementu wewnątrz komputera należy pozbyć się ładunków elektrostatycznych z ciała, dotykając dowolnej nielakierowanej powierzchni komputera, np. metalowych elementów z tyłu komputera. Podczas pracy należy okresowo dotykać niemalowanej powierzchni metalowej w celu odprowadzenia ładunków elektrostatycznych, które mogłyby spowodować uszkodzenie wewnętrznych części składowych.
-  **OSTRZEŻENIE:** Karty i podzespoły należy trzymać za krawędzie i unikać dotykania wtyków i złączy.
-  **OSTRZEŻENIE:** Przy odłączaniu kabla należy pociągnąć za wtyczkę lub uchwyt, a nie za sam kabel. Niektóre kable mają złącza z zatraskami lub pokrętła, które przed odłączeniem kabla należy otworzyć lub odkręcić. Podczas odłączania kabli należy je trzymać prosto, aby uniknąć wygięcia styków w złączach. Podczas podłączania kabli należy się upewnić, że złącze kabla jest prawidłowo ustawione i wyrównane z portem.
-  **OSTRZEŻENIE:** Jeśli w czytniku kart pamięci znajduje się karta, należy ją nacisnąć i wyjąć.
-  **OSTRZEŻENIE:** Podczas obsługi baterii litowo-jonowej w notebooku zachowaj ostrożność. Spęczniałych baterii nie należy używać, lecz jak najszybciej je wymienić i prawidłowo zutylizować.

## Przed przystąpieniem do serwisowania komputera

### Kroki

1. Zapisz i zamknij wszystkie otwarte pliki, a także zamknij wszystkie otwarte aplikacje.
2. Wyłącz komputer. W systemie operacyjnym Windows kliknij **Start** >  **Zasilanie** > **Wyłącz**.  
 **UWAGA:** Jeśli używasz innego systemu operacyjnego, zapoznaj się z instrukcjami odpowiednimi dla tego systemu.
3. Wyłącz wszystkie podłączone urządzenia peryferyjne.
4. Odłącz komputer od źródła zasilania.

5. Odłącz od komputera wszystkie urządzenia sieciowe i peryferyjne, np. klawiaturę, mysz, monitor itd.
6. Wyjmij z komputera wszystkie karty pamięci i napędy optyczne.
7. Aktywuj tryb serwisowy.

### Tryb serwisowy

Tryb serwisowy służy do odłączania zasilania bez odłączania kabla baterii od płyty głównej przed przeprowadzeniem naprawy komputera.

 **OSTRZEŻENIE:** Jeśli nie można włączyć komputera w celu przełączenia go w tryb serwisowy, należy odłączyć kabel baterii. Aby odłączyć kabel baterii, wykonaj czynności opisane w sekcji [Wymontowywanie baterii](#).

 **UWAGA:** Upewnij się, że komputer jest wyłączony, a zasilacz odłączony.

- a. Naciśnij i przytrzymaj klawisz B i przycisk zasilania przez 3 sekundy, aż na ekranie pojawi się logo Dell.
- b. Naciśnij dowolny klawisz, aby kontynuować.
- c. Jeśli zasilacz nie został odłączony, na ekranie pojawi się komunikat, że należy go odłączyć. Odłącz zasilacz, a następnie naciśnij dowolny klawisz, aby kontynuować przejście w tryb serwisowy. Procedura trybu serwisowego automatycznie pomija kolejny krok, jeśli **etykieta właściciela** komputera nie została wcześniej skonfigurowana przez użytkownika.
- d. Po wyświetleniu na ekranie komunikatu o **gotowości** naciśnij dowolny klawisz, aby kontynuować. Komputer wyemituje trzy krótkie sygnały dźwiękowe i natychmiast się wyłączy. Komputer wyłączy się i przejdzie w tryb serwisowy.

## Zalecenia dotyczące bezpieczeństwa

Sekcja ta zawiera szczegółowe informacje na temat podstawowych czynności, jakie należy wykonać przed zastosowaniem się do instrukcji demontażu.

Przed rozpoczęciem jakichkolwiek procedur instalacyjnych lub związanych z awariami obejmujących demontaż bądź montaż należy zastosować następujące środki ostrożności:

- Wyłącz komputer i wszelkie podłączone do niego urządzenia peryferyjne.
- Odłącz komputer od zasilania sieciowego.
- Odłącz od komputera wszystkie kable sieciowe i urządzenia peryferyjne.
- Podczas pracy wewnątrz dowolnego notebooka korzystaj z terenowego zestawu serwisowego ESD, aby uniknąć wyładowania elektrostatycznego.
- Po wymontowaniu podzespołu z komputera umieść go na macie antystatycznej.
- Noś obuwie o nieprzewodzącej gumowej podeszwie, by zmniejszyć prawdopodobieństwo porażenia prądem.
- Odłączenie od zasilania oraz naciśnięcie i przytrzymanie przycisku zasilania przez 15 sekund powinno usunąć energię resztkową z płyty głównej.

## Stan gotowości

Produkty firmy Dell, które mogą być w stanie gotowości, należy całkowicie odłączyć od prądu przed otwarciem tylnej pokrywy. Urządzenia wyposażone w funkcję stanu gotowości są zasilane, nawet gdy są wyłączone. Wewnętrzne zasilanie umożliwia komputerowi w trybie uśpienia włączenie się po otrzymaniu zewnętrznego sygnału (funkcja Wake-on-LAN). Ponadto urządzenia te są wyposażone w inne zaawansowane funkcje zarządzania energią.

## Połączenie wyrównawcze

Przewód wyrównawczy jest metodą podłączania dwóch lub więcej przewodów uziemiających do tego samego potencjału elektrycznego. Służy do tego terenowy zestaw serwisowy ESD. Podczas podłączania przewodu wyrównawczego zawsze upewnij się, że jest on podłączony do metalu, a nie do malowanej lub niemetalicznej powierzchni. Upewnij się, że opaska na nadgarstek jest dobrze zamocowana i ma kontakt ze skórą. Zdejmij biżuterię, zegarki, bransoletki lub pierścionki przed uziemieniem siebie i sprzętu.

## Zabezpieczenie przed wyładowaniem elektrostatycznym

Wyładowania elektrostatyczne (ESD) to główny problem podczas korzystania z podzespołów elektronicznych, a zwłaszcza wrażliwych elementów, takich jak karty rozszerzeń, procesory, moduły pamięci i płyty główne. Nawet niewielkie wyładowania potrafią uszkodzić obwody w niezauważalny sposób, powodując sporadycznie występujące problemy lub skracać żywotność produktu. Ze względu na

rosnące wymagania dotyczące energooszczędności i zagęszczenia układów ochrona przed wyładowaniami elektrostatycznymi staje się coraz poważniejszym problemem.

Z powodu większej gęstości półprzewodników w najnowszych produktach firmy Dell ich wrażliwość na uszkodzenia elektrostatyczne jest większa niż w przypadku wcześniejszych modeli. Dlatego niektóre wcześniej stosowane metody postępowania z częściami są już nieprzydatne.

Uszkodzenia spowodowane wyładowaniami elektrostatycznymi można podzielić na dwie kategorie: katastrofalne i przejściowe.

- **Katastrofalne** — zdarzenia tego typu stanowią około 20 procent awarii związanych z wyładowaniami elektrostatycznymi. Uszkodzenie powoduje natychmiastową i całkowitą utratę funkcjonalności urządzenia. Przykładem katastrofalnej awarii może być moduł pamięci, który uległ wstrząsowi elektrostatycznemu i generuje błąd dotyczący braku testu POST lub braku sygnału wideo z sygnałem dźwiękowym oznaczającym niedziałającą pamięć.
- **Przejściowe** — takie sporadyczne problemy stanowią około 80 procent awarii związanych z wyładowaniami elektrostatycznymi. Duża liczba przejściowych awarii oznacza, że w większości przypadków nie można ich natychmiast rozpoznać. Moduł pamięci odebrał wyładowanie elektrostatyczne, ale ścieżki zostały tylko osłabione, więc podzespół nie powoduje bezpośrednich objawów związanych z uszkodzeniem. Faktyczne uszkodzenie osłabionych ścieżek może nastąpić po wielu tygodniach, a do tego czasu mogą występować: pogorszenie integralności pamięci, sporadyczne błędy i inne problemy.

Sporadyczne awarie, które zwane są również awariami ukrytymi, są trudne do wykrycia i usunięcia.

Aby zapobiec uszkodzeniom spowodowanym przez wyładowania elektrostatyczne, pamiętaj o następujących kwestiach:

- Korzystaj z opaski uziemiającej, która jest prawidłowo uziemiona. Bezprzewodowe opaski antystatyczne nie zapewniają odpowiedniej ochrony. Dotknięcie obudowy przed dotknięciem części o zwiększonej wrażliwości na wyładowania elektrostatyczne nie zapewnia wystarczającej ochrony przed tymi zagrożeniami.
- Wszelkie czynności związane z komponentami wrażliwymi na ładunki statyczne wykonuj w obszarze zabezpieczonym przed ładunkiem. Jeżeli to możliwe, korzystaj z antystatycznych mat na podłogę i biurko.
- Podczas wyciągania z kartonu komponentów wrażliwych na ładunki statyczne nie wyciągaj ich z opakowania antystatycznego do momentu przygotowania się do ich montażu. Przed rozpakowaniem opakowania antystatycznego należy założyć antystatyczną opaskę na nadgarstek, aby rozładować ładunki elektrostatyczne ze swojego ciała. Więcej informacji na temat opaski na nadgarstek i testowania opasek ESD można znaleźć w sekcji [Elementy zestawu serwisowego ESD](#).
- W celu przetransportowania komponentu wrażliwego na ładunki statyczne umieść go w pojemniku lub opakowaniu antystatycznym.

## Zestaw serwisowy ESD

Najczęściej używany jest zestaw serwisowy bez monitorowania. Każdy zestaw ESD zawiera trzy podstawowe elementy: matę antystatyczną, pasek na rękę i przewód wyrównawczy.

 **OSTRZEŻENIE: Należy trzymać urządzenia wrażliwe na wyładowania elektrostatyczne z dala od elementów wewnętrznych, które są izolowane i często silnie naładowane, takich jak plastikowe obudowy radiatorów.**

## Środowisko pracy

Przed zainstalowaniem zestawu serwisowego ESD należy ocenić sytuację w środowisku klienta. Na przykład korzystanie z zestawu w środowisku serwerowym przebiega inaczej niż w pracy z pojedynczym komputerem stacjonarnym lub notebookiem. Serwery są zazwyczaj montowane w szafie serwerowej w centrum przetwarzania danych, natomiast komputery stacjonarne i notebooki są używane zwykle na biurkach. Należy znaleźć dużą, otwartą, płaską i wolną od zbędnych przedmiotów powierzchnię roboczą, na której można swobodnie rozłożyć zestaw ESD, pozostawiając miejsce na naprawiane urządzenie. Przestrzeń robocza powinna też być wolna od elementów nieprzewodzących, które mogłyby spowodować wyładowanie elektrostatyczne. Materiały izolujące, takie jak styropian i inne tworzywa sztuczne, powinny zawsze być oddalone o co najmniej 30 cm (12 cali) od wrażliwych komponentów. W przeciwnym razie nie należy dotykać tych komponentów.

## Opakowania antystatyczne

Wszystkie urządzenia wrażliwe na wyładowania elektrostatyczne należy transportować w antystatycznych opakowaniach. Wskazane są metalowe, ekranowane woreczki. Należy jednak zawsze zwracać uszkodzony podzespół, korzystając z tego samego opakowania antystatycznego, w którym dostarczono nową część. Woreczek antystatyczny należy złożyć i zakleić taśmą, a następnie zapakować w oryginalnym pudełku, w którym nadeszła nowa część, korzystając z tej samej pianki. Elementy wrażliwe na wyładowania elektrostatyczne należy wyjmować z opakowania tylko na powierzchni roboczej zabezpieczonej przed wyładowaniami. Nie należy nigdy ich kłaść na woreczkach antystatycznych, ponieważ tylko wnętrze woreczka jest ekranowane. Podzespoły te powinny znajdować się tylko w dłoni serwisanta, na macie antystatycznej, w komputerze lub w woreczku ESD.

## Elementy zestawu serwisowego ESD

Elementy zestawu serwisowego ESD:

- **Mata antystatyczna** — mata antystatyczna rozprasza ładunki elektryczne i można na niej umieszczać części podczas procedury serwisowej. Podczas używania maty antystatycznej opaska na nadgarstek powinna być dobrze dopasowana, a przewód wyrównawczy podłączony do maty i dowolnej metalowej (niepowlekanej) części urządzenia, przy którym wykonywane są czynności. Po prawidłowym założeniu przewodu wyrównawczego można wyjąć części zamienne z woreczków ochronnych i umieścić bezpośrednio na macie antystatycznej. Elementy wrażliwe na wyładowania elektrostatyczne będą bezpieczne w ręku, na macie antystatycznej, w urządzeniu lub wewnątrz torby ESD.
  - **Opaska na rękę i przewód wyrównawczy** mogą tworzyć bezpośrednie połączenie między ciałem serwisanta a metalowym szkieletem komputera, jeśli nie jest potrzebna mata antystatyczna, lub w przypadku podłączenia do maty antystatycznej w celu ochrony komponentów tymczasowo odłożonych na matę. Fizyczne połączenie opaski na rękę i przewodu, łączące skórę serwisanta, matę antystatyczną i urządzenie, jest nazywane połączeniem wyrównawczym. Należy używać wyłącznie zestawów serwisowych z opaską na nadgarstek, matą antystatyczną i przewodem wyrównawczym. Nie należy korzystać z bezprzewodowych opasek na rękę. Należy pamiętać, że wewnętrzne przewody opaski na rękę są podatne na uszkodzenia spowodowane normalnym zużyciem na skutek eksploatacji i należy je regularnie testować za pomocą odpowiedniego zestawu w celu uniknięcia przypadkowego uszkodzenia sprzętu w wyniku wyładowania elektrostatycznego. Zalecane jest testowanie opaski na rękę i przewodu wyrównawczego co najmniej raz w tygodniu.
  - **Tester opaski uziemiającej na rękę** — przewody w opasce mogą z czasem ulegać uszkodzeniu. W przypadku korzystania z zestawu bez monitorowania zalecane jest regularne testowanie opaski przed każdym serwisem, a co najmniej raz w tygodniu. Najlepiej testować opaskę za pomocą specjalnego zestawu testującego. Aby wykonać test, załóż opaskę na nadgarstek, przypnij przewód wyrównawczy opaski na nadgarstek do urządzenia testującego i naciśnij przycisk. Zielone światło diody LED oznacza, że test zakończył się powodzeniem. Czerwone światło diody LED i sygnał dźwiękowy oznaczają, że test zakończył się niepowodzeniem.
-  **UWAGA:** Zaleca się, aby przy serwisowaniu produktów firmy Dell korzystać z tradycyjnej, przewodowej opaski uziemiającej na rękę oraz maty antystatycznej. Niezwykle ważne jest też, aby podczas pracy nad komputerem wrażliwe części nie stykały się z izolatorami.

## Transportowanie wrażliwych elementów

Podczas transportowania komponentów wrażliwych na wyładowania elektryczne, takich jak lub części zamienne lub części zwracane do firmy Dell, należy koniecznie zapakować je w woreczki antystatyczne.

## Po zakończeniu serwisowania komputera

### Informacje na temat zadania

 **OSTRZEŻENIE:** Pozostawienie nieużywanych lub nieprzykręconych śrub wewnątrz komputera może poważnie uszkodzić komputer.

### Kroki

1. Przykręć wszystkie śruby i sprawdź, czy wewnątrz komputera nie pozostały żadne nieużywane śruby.
2. Podłącz do komputera wszelkie urządzenia zewnętrzne, peryferyjne i kable odłączone przed rozpoczęciem pracy.
3. Zainstaluj karty pamięci, dyski i wszelkie inne elementy wymontowane przed rozpoczęciem pracy.
4. Podłącz komputer do źródeł zasilania.

 **UWAGA:** Podłącz zasilacz do złącza zasilacza w komputerze, aby opuścić tryb serwisowy.
5. Naciśnij przycisk zasilania, aby włączyć komputer. Komputer automatycznie powróci do normalnego trybu działania.

## BitLocker

 **OSTRZEŻENIE:** Jeśli funkcja BitLocker nie zostanie wstrzymana przed aktualizacją systemu BIOS, klucz funkcji BitLocker nie zostanie rozpoznany przy następnym ponownym uruchomieniu komputera. Zostanie wyświetlony monit o wprowadzenie klucza odzyskiwania w celu kontynuacji. System będzie wymagał go przy każdym uruchomieniu. Nieznajomość klucza odzyskiwania grozi utratą danych lub ponowną instalacją systemu operacyjnego. Aby uzyskać więcej informacji, zobacz artykuł z bazy wiedzy: [Aktualizowanie systemu BIOS w komputerach Dell z włączoną funkcją BitLocker](#).

Zainstalowanie następujących elementów wyzwala funkcję BitLocker:

- Dysk twardy lub dysk SSD
- Płyta główna

## Zalecane narzędzia

Procedury przedstawione w tym dokumencie mogą wymagać użycia następujących narzędzi:

- Wkrętak krzyżakowy nr 0/1
- Plastikowy otwierak











## Wykaz śrub

**i UWAGA:** Zaleca się, aby przy wykręcaniu śrub z elementu zanotować typ oraz liczbę śrub, a następnie umieścić je w pudełku na śruby. Umożliwia to przykręcenie właściwych śrub w odpowiedniej liczbie podczas ponownego instalowania elementu.











**i UWAGA:** Niektóre komputery mają powierzchnie magnetyczne. Przy instalowaniu elementów upewnij się, że na takich powierzchniach nie zostały śruby.

**i UWAGA:** Kolor śrub może się różnić w zależności od zamówionej konfiguracji.

Tabela 39. Wykaz śrub

Element	Typ śruby	Ilość	Ilustracja: śruba
Bateria	M2x4 (śruba mocująca)	5	
Karta sieci bezprzewodowej	M2x3	1	
Klamra karty sieci WWAN 5G	M2x3	1	
Ośłona termiczna karty WWAN 5G	M2x3	2	
Dysk SSD M.2 2230 w gniazdach nr 1 i 2	M2x3	1	
Ośłona termiczna dysku SSD w gnieździe nr 2	M2x3	2	
Zestaw ramy montażowej	M2x3	12	
Touchpad	M2x2,5	5	
Wentylator systemowy	M2x4	2	
Radiator	M2x4	1	
Kabel wyświetlacza	M2x3	2	

**Tabela 39. Wykaz śrub (cd.)**

Element	Typ śruby	Ilość	Ilustracja: śruba
Wspornik Type-C	M2x4	3	
Płyta główna	M2x3	3	
Przycisk zasilania <i>i</i> <b>UWAGA:</b> Dotyczy zarówno komputerów wyposażonych w czytnik linii papilarnych, jak i komputerów bez tego czytnika	M2x2,5	2	
Klawiatura	M2x2	10	
Klamra klawiatury	M2x2	21	
Zestaw wyświetlacza	M2x3	2	
Wyświetlacz	M2,5x3,5	4	
Zawiasy wyświetlacza	M2,5x3,5	6	
Klamra czytnika linii papilarnych	M2x3	1	
Czytnik kart smart	M2x2	2	

## Główne elementy komputera Latitude 5550

Na ilustracji poniżej przedstawiono główne elementy komputera Latitude 5550.

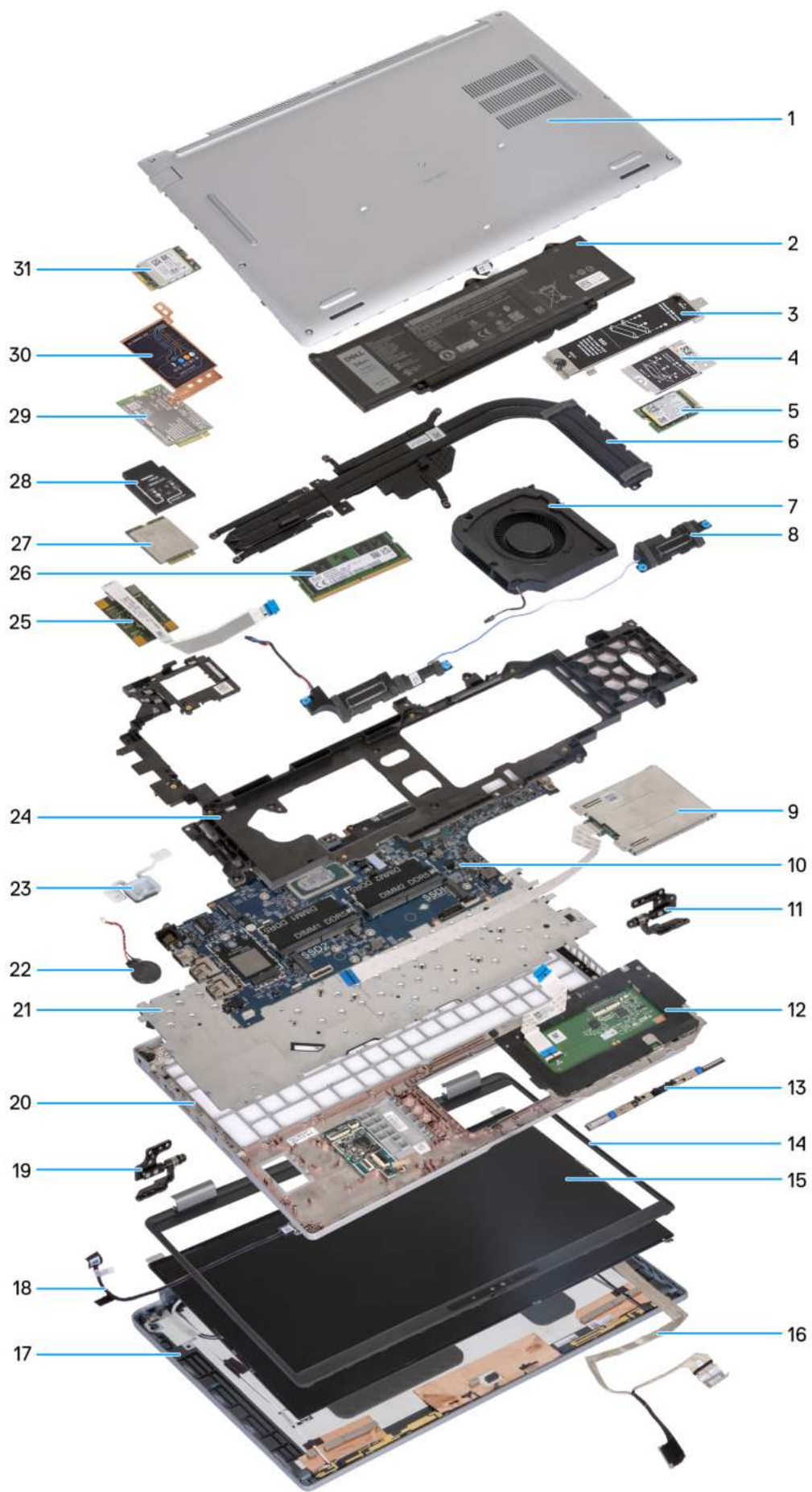

Rysunek 10. Główne elementy komputera



1. Pokrywa dolna
2. Bateria
3. Osłona termiczna dysku SSD M.2 2230/2280 w gnieździe SSD nr 1
4. Osłona termiczna dysku SSD M.2 2230 w gnieździe SSD nr 2
5. Karta SSD M.2 2230
6. Radiator
7. Wentylator systemowy
8. Głośniki
9. Czytnik kart inteligentnych (opcjonalny)
10. Płyta główna
11. Lewy zawias
12. Touchpad
13. Moduł kamery
14. Ramka wyświetlacza
15. Wyświetlacz
16. Kabel wyświetlacza
17. Pokrywa tylna wyświetlacza
18. Płyta czujnika z kablem
19. Prawy zawias
20. Zestaw podpórki na nadgarstek
21. Klawiatura
22. Bateria pastylkowa
23. Przycisk zasilania
24. Zestaw ramy montażowej
25. Czytnik linii papilarnych
26. Moduł pamięci
27. Karta WWAN 4G
28. Klamra karty sieci WWAN 4G
29. Karta sieci WWAN 5G
30. Osłona karty sieci WWAN 5G
31. Karta sieci WLAN

 **UWAGA:** Firma Dell udostępnia listę elementów i ich numery części w zakupionej oryginalnej konfiguracji systemu. Dostępność tych części zależy od gwarancji zakupionych przez klienta. Aby uzyskać informacje na temat możliwości zakupów, skontaktuj się z przedstawicielem handlowym firmy Dell.

# Wymontowywanie i instalowanie modułów wymienianych samodzielnie przez klienta (CRU)

Elementy opisane w tym rozdziale są modułami wymienianymi samodzielnie przez klienta (CRU).

**OSTRZEŻENIE:** Klient może wymienić tylko moduły wymieniane samodzielnie przez klienta (CRU) zgodnie z zaleceniami dotyczącymi bezpieczeństwa i procedurami wymiany.

**UWAGA:** W zależności od zamówionej konfiguracji posiadany komputer może wyglądać nieco inaczej niż na ilustracjach w tym dokumencie.

## Taca karty SIM

### Wymontowywanie tacy karty SIM (opcjonalnej)

#### Wymagania

1. Wykonaj procedurę przedstawioną w sekcji [Przed przystąpieniem do serwisowania komputera](#).

**UWAGA:** Procedura wymontowywania tacy na kartę SIM dotyczy tylko systemów wyposażonych w moduł sieci WWAN.

**OSTRZEŻENIE:** Wyjęcie karty SIM z włączonego komputera może spowodować utratę danych lub uszkodzenie karty. Upewnij się, że komputer jest wyłączony lub połączenia sieciowe są wyłączone.

#### Informacje na temat zadania

Na ilustracjach przedstawiono umiejscowienie i procedurę wyjmowania tacy na kartę SIM.

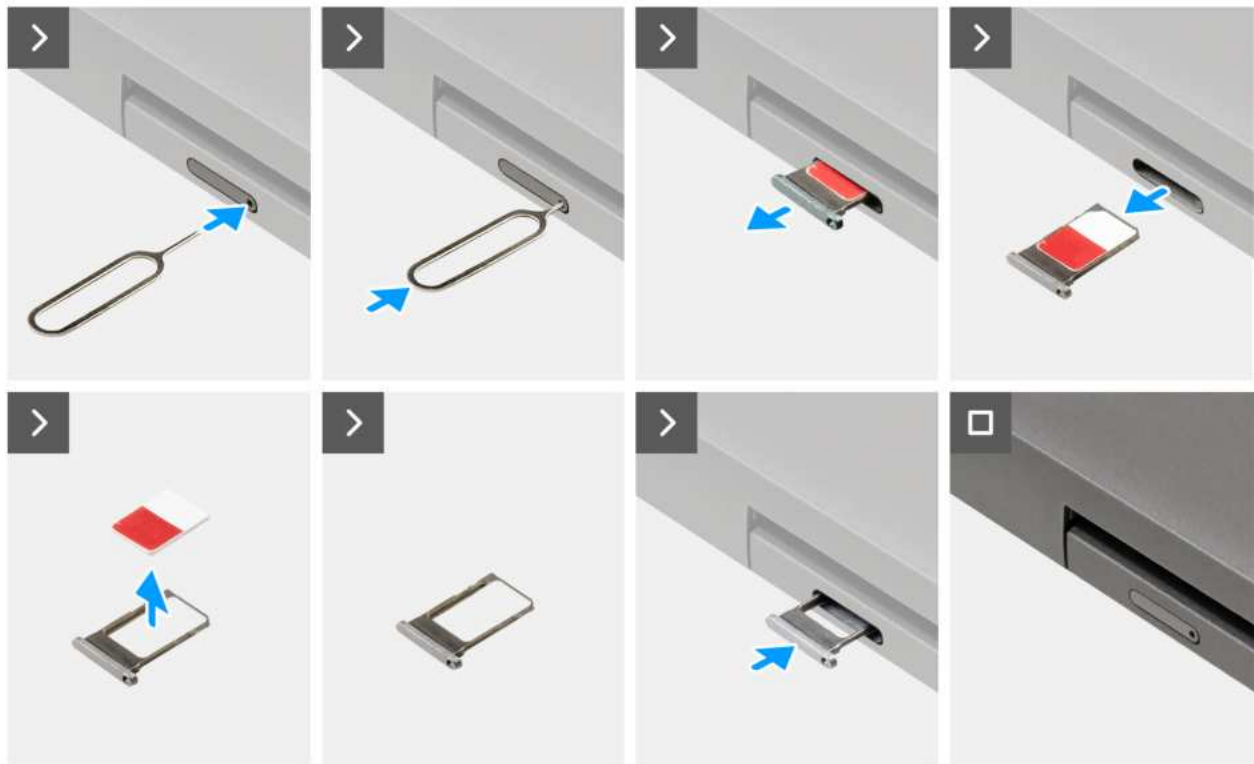

Rysunek 11. Wymontowywanie tacy karty SIM

#### Kroki

1. Włóż spinacz lub przyrząd do otworu, aby uwolnić tacę karty SIM.
2. Wciśnij spinacz lub przyrząd, aby odblokować i wysunąć tacę karty SIM.
3. Wymij tacę karty SIM z gniazda w komputerze.
4. Wymij kartę SIM z tacy karty SIM.
5. Ponownie wciśnij tacę karty SIM do gniazda.

## Instalowanie tacy karty SIM (opcjonalnej)

#### Wymagania

**i UWAGA:** Procedura instalacji tacy na kartę SIM dotyczy tylko komputerów wyposażonych w moduł sieci WWAN.

W przypadku wymiany elementu przed wykonaniem procedury instalacji wymontuj wcześniej zainstalowany element.

#### Informacje na temat zadania

Na ilustracjach przedstawiono umiejscowienie i procedurę instalacji tacy karty SIM.

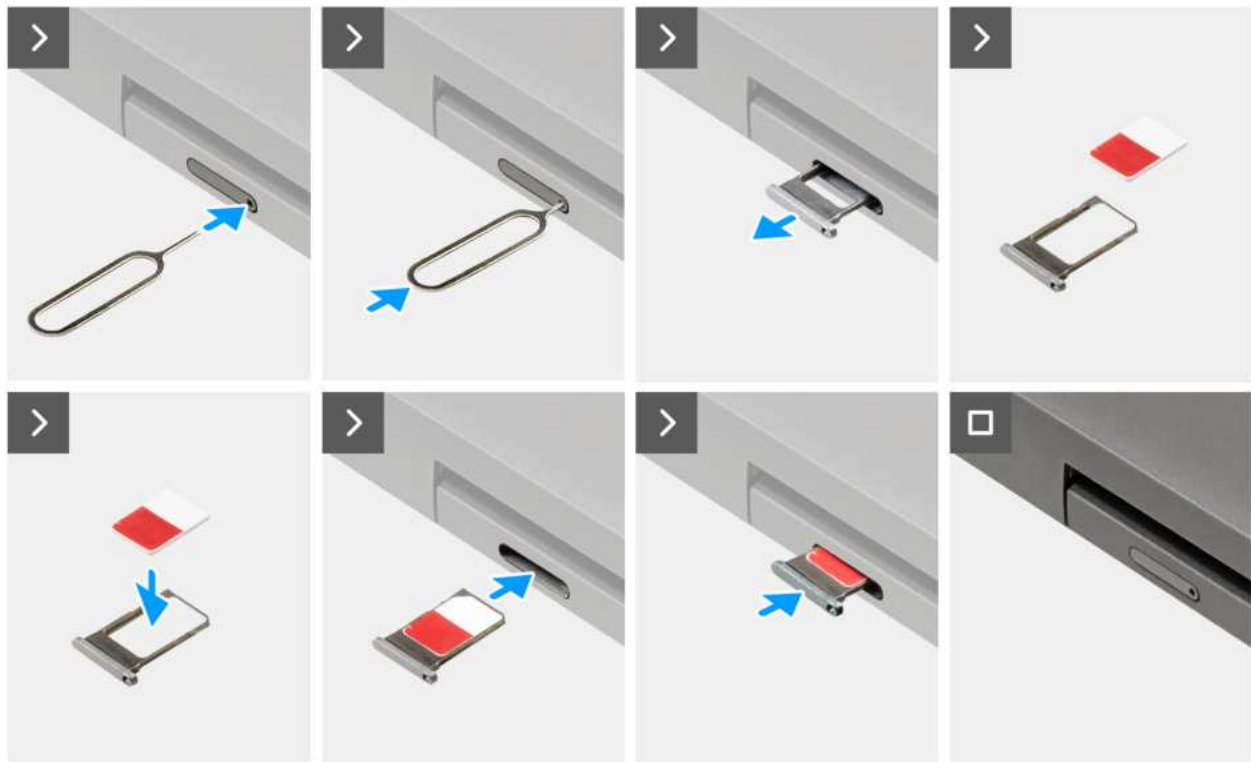

Rysunek 12. Instalowanie tacy karty SIM

#### Kroki

1. Włóż spinacz lub przyrząd do otworu, aby uwolnić tacę karty SIM.
2. Wciśnij spinacz lub przyrząd, aby odblokować i wysunąć tacę karty SIM.
3. Wymij tacę karty SIM z gniazda w komputerze.
4. Dopasuj i umieść kartę SIM w odpowiednim miejscu na tacy, tak aby metalowy styk karty SIM był skierowany do góry.
5. Ostrożnie wsuń tacę karty SIM do gniazda w komputerze.
6. Wsuń tacę karty SIM do gniazda, aż usłyszysz kliknięcie.

#### Kolejne kroki

1. Wykonaj procedurę przedstawioną w sekcji [Po zakończeniu serwisowania komputera](#).

## Pokrywa dolna

### Wymontowywanie pokrywy dolnej

#### Wymagania

1. Wykonaj procedurę przedstawioną w sekcji [Przed przystąpieniem do serwisowania komputera](#).

**UWAGA:** Włącz na komputerze tryb serwisowy. Więcej informacji można znaleźć w kroku [Przed przystąpieniem do serwisowania komputera](#).

**OSTRZEŻENIE:** Jeśli nie można włączyć komputera, przełączyć go w tryb serwisowy lub jeśli komputer nie obsługuje trybu serwisowego, należy odłączyć kabel baterii.

2. Wymontuj kartę SIM.

#### Informacje na temat zadania

**UWAGA:** Przed zdjęciem pokrywy dolnej upewnij się, że w gnieździe karty microSD komputera nie jest zainstalowana karta.

Na poniższych ilustracjach przedstawiono umiejscowienie i procedurę wymontowywania pokrywy dolnej.



Rysunek 13. Luzowanie śrub mocujących

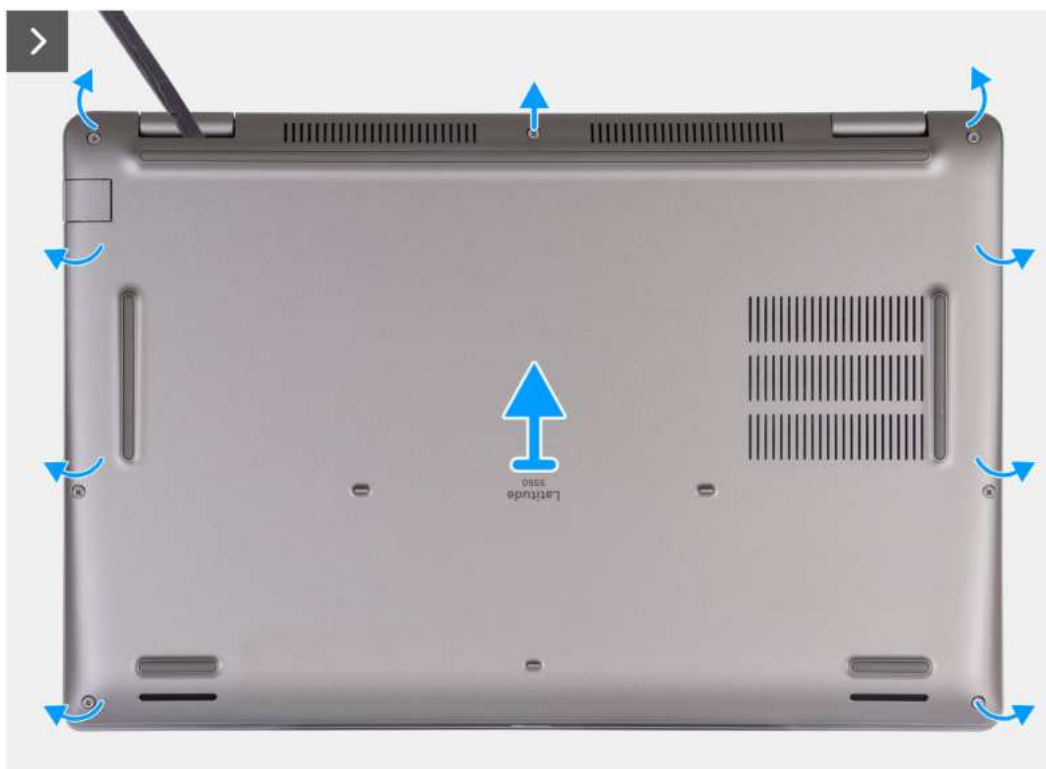

Rysunek 14. Wymontowywanie pokrywy dolnej

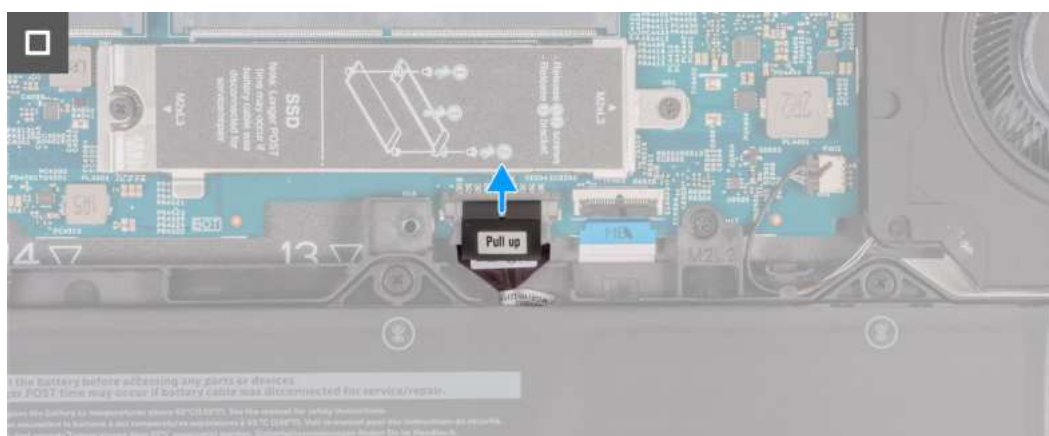

Rysunek 15. Odłączanie kabla baterii

#### Kroki

1. Poluzuj osiem śrub mocujących pokrywę dolną do zestawu podpórki na nadgarstek
2. Za pomocą plastikowego otwieraka podważ pokrywę dolną, zaczynając od zagłębień znajdujących się we wcięciach w kształcie litery U w pobliżu zawiasów na górnej krawędzi pokrywy dolnej.
3. Zdejmij pokrywę dolną z zestawu podpórki na nadgarstek i klawiatury.
  - ⓘ **UWAGA:** Włącz na komputerze tryb serwisowy. Jeśli na komputerze nie można włączyć trybu serwisowego, odłącz kabel baterii od płyty głównej. Aby odłączyć kabel baterii, wykonaj kroki 4 i 5.
4. Odłącz kabel baterii od złącza (BATT1) na płycie głównej.
5. Naciśnij przycisk zasilania i przytrzymaj go przez pięć sekund, aby uziemić komputer i usunąć pozostałe ładunki elektryczne.

## Instalowanie pokrywy dolnej

### Wymagania

W przypadku wymiany elementu przed wykonaniem procedury instalacji wymontuj wcześniej zainstalowany element.

### Informacje na temat zadania

Na ilustracji przedstawiono umiejscowienie i procedurę instalacji pokrywy dolnej.

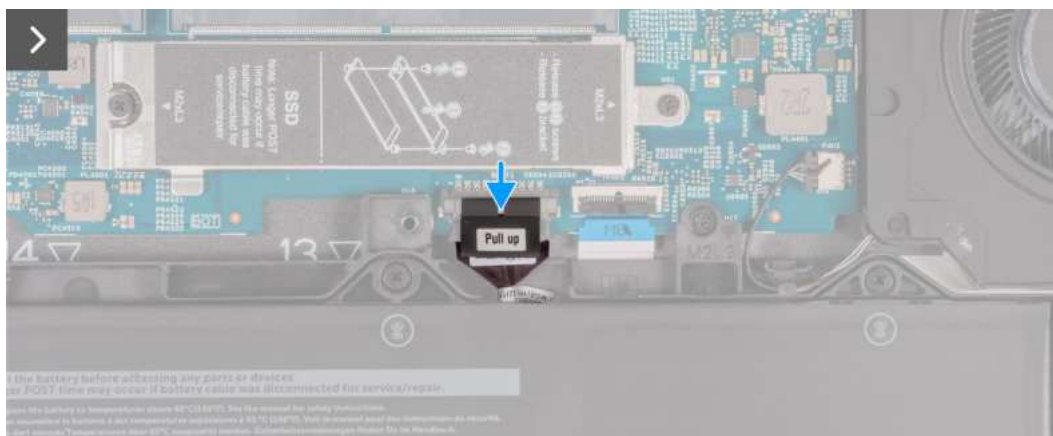

Rysunek 16. Podłączanie kabla baterii



8x



Rysunek 17. Instalowanie pokrywy dolnej





**Rysunek 18. Dokręcanie śrub mocujących**

**UWAGA:** Jeśli bateria nie jest wstępnie wymagana, a kabel baterii został uprzednio odłączony, upewnij się, że kabel baterii jest podłączony. Aby podłączyć kabel baterii, wykonaj kroki 1 i 2 w ramach procedury.

#### Kroki

1. Podłącz kabel baterii do złącza (BATT1) na płycie głównej.
2. Dopasuj otwory na śruby w pokrywie dolnej do otworów na śruby w zestawie podpórki na nadgarstek i klawiatury, a następnie umieść pokrywę na miejscu.
3. Dokręć osiem śrub mocujących pokrywę dolną do zestawu podpórki na nadgarstek i klawiatury.

#### Kolejne kroki

1. Zainstaluj [kartę SIM](#).
2. Wykonaj procedurę przedstawioną w sekcji [Po zakończeniu serwisowania komputera](#).

**UWAGA:** Włącz na komputerze tryb serwisowy. Więcej informacji można znaleźć w kroku [Przed przystąpieniem do serwisowania komputera](#).

## Karta sieci bezprzewodowej

### Wymontowywanie karty sieci bezprzewodowej

#### Wymagania

1. Wykonaj procedurę przedstawioną w sekcji [Przed przystąpieniem do serwisowania komputera](#).
2. Wymontuj [kartę SIM](#).
3. Zdejmij [pokrywę dolną](#).

## Informacje na temat zadania

Na ilustracji przedstawiono umiejscowienie i procedurę wymontowywania karty sieci bezprzewodowej.



Rysunek 19. Wymontowywanie karty sieci bezprzewodowej

### Kroki

1. Wykręć śrubę (M2x3) mocującą klamrę karty sieci bezprzewodowej do karty sieci bezprzewodowej oraz zestawu podpórki na nadgarstek i klawiatury.
2. Zdejmij wspornik karty sieci bezprzewodowej z karty sieci bezprzewodowej.
3. Odłącz kable antenowe od karty sieci bezprzewodowej.
4. Przesuń i wyjmij kartę sieci bezprzewodowej z gniazda.

## Instalowanie karty sieci bezprzewodowej

### Wymagania

W przypadku wymiany elementu przed wykonaniem procedury instalacji wymontuj wcześniej zainstalowany element.

### Informacje na temat zadania

Na ilustracji przedstawiono umiejscowienie i procedurę instalacji karty sieci bezprzewodowej.



**Rysunek 20. Instalowanie karty sieci bezprzewodowej**

**Kroki**

1. Podłącz kable antenowe do karty sieci bezprzewodowej.

W poniższej tabeli przedstawiono schemat kolorów kabli antenowych karty sieci bezprzewodowej obsługiwanej w komputerze.

**Tabela 40. Schemat kolorów kabli antenowych**

Złącza na karcie sieci bezprzewodowej	Kolor kabla antenowego	Nadrukowane oznaczenia	
Główne	Biały	GŁÓWNE	△ (biały trójkąt)
Dodatkowe	Czarny	AUX	▲ (czarny trójkąt)

2. Dopasuj wgłębienie na karcie sieci bezprzewodowej do zaczepu w gnieździe karty.
3. Umieść kartę sieci bezprzewodowej pod kątem w gnieździe karty sieci bezprzewodowej.
4. Spasuj otwór na śrubę we wsporniku karty sieci bezprzewodowej z otworem na śrubę w karcie sieci bezprzewodowej i w zestawie podpórki na nadgarstek i klawiatury.
5. Dokręć śrubę (M2x3) mocującą klamrę karty sieci bezprzewodowej do karty sieci bezprzewodowej oraz zestawu podpórki na nadgarstek i klawiatury.

### Kolejne kroki

1. Zainstaluj [pokrywę dolną](#).
2. Zainstaluj [kartę SIM](#).
3. Wykonaj procedurę przedstawioną w sekcji [Po zakończeniu serwisowania komputera](#).

## Karta bezprzewodowej sieci rozległej (WWAN)

### Wymontowywanie karty sieci WWAN 4G

#### Wymagania

1. Wykonaj procedurę przedstawioną w sekcji [Przed przystąpieniem do serwisowania komputera](#).
2. Wymontuj [kartę SIM](#).
3. Zdejmij [pokrywę dolną](#).

#### Informacje na temat zadania

 **UWAGA:** Karta sieci WWAN 4G jest dostępna tylko w przypadku niektórych konfiguracji. Jest podłączona do komputera za pomocą dwóch kabli antenowych.

Na ilustracjach przedstawiono umiejscowienie i procedurę wymontowywania karty sieci WWAN 4G.

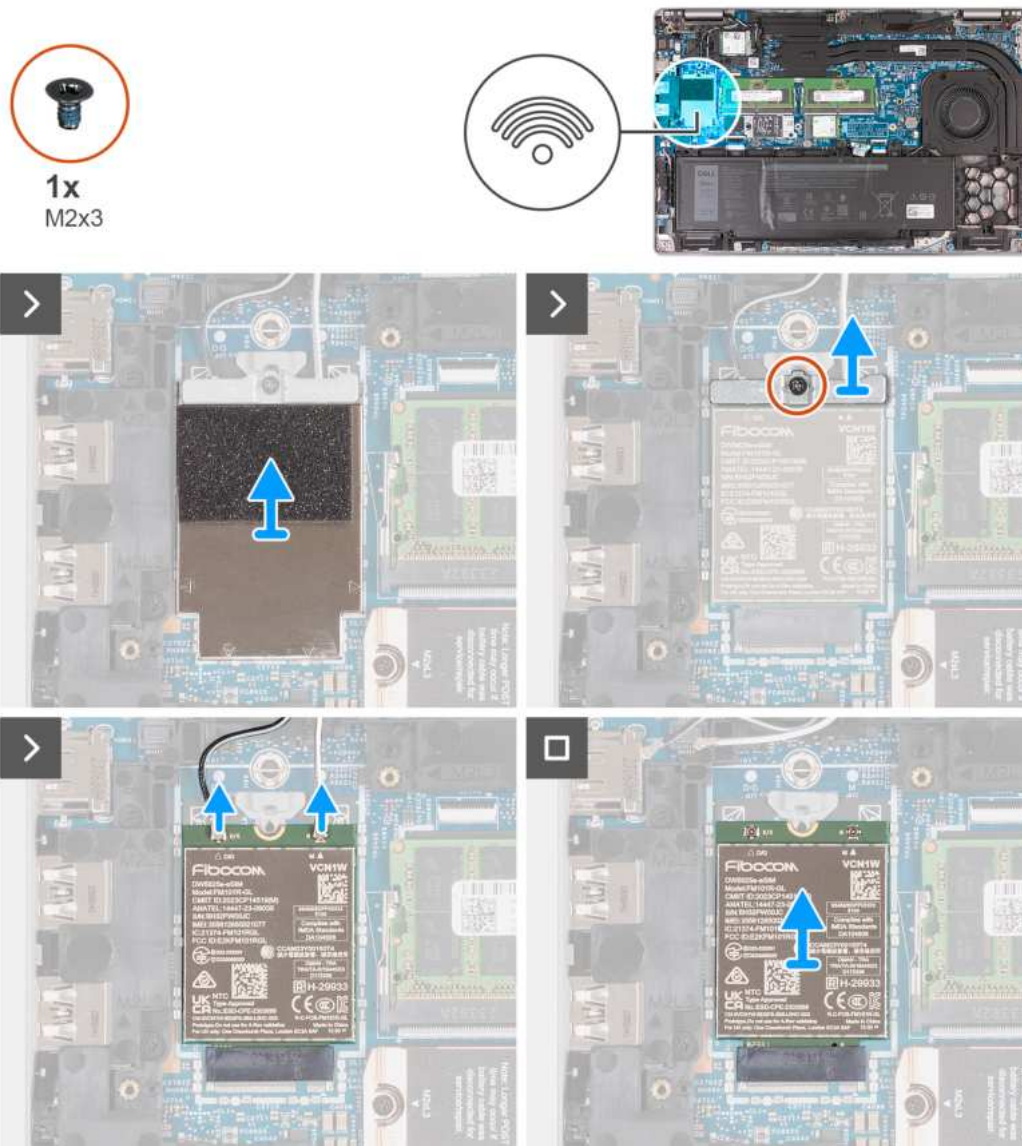

**Rysunek 21. Wymontowywanie karty sieci WWAN 4G**

**Kroki**

1. Plastikowym otwierakiem podważ osłonę karty sieci WWAN 4G mocującą kartę sieci WWAN 4G do zestawu podpórki na nadgarstek.
2. Zdejmij osłonę karty sieci WWAN 4G z karty.
3. Wykręć śrubę (M2x3) mocującą wspornik karty sieci WWAN 4G do karty sieci WWAN 4G i zestawu podpórki na nadgarstek.
4. Unieś wspornik karty sieci WWAN 4G z karty sieci WWAN 4G i zestawu podpórki na nadgarstek.
5. Odłącz kable antenowe od karty sieci WWAN 4G.
6. Wymij kartę sieci WWAN 4G z gniazda na płycie głównej.

- i UWAGA:** Jeśli wymieniasz kartę sieci WWAN 4G, upewnij się, że podkładka termoprzewodząca jest na swoim miejscu.
- i UWAGA:** W przypadku wymiany płyty głównej należy odkleić podkładkę termoprzewodzącą ze starej płyty głównej i przenieść ją na nową płytę główną.
- i UWAGA:** Jeśli podkładka termoprzewodząca jest uszkodzona, odklej ją od płyty głównej i zastąp nową. Podkładkę termoprzewodzącą należy nabyć osobno.

# Instalowanie karty sieci WWAN 4G

## Wymagania

W przypadku wymiany elementu przed wykonaniem procedury instalacji wymontuj wcześniej zainstalowany element.

## Informacje na temat zadania

**UWAGA:** Karta sieci WWAN 4G jest dostępna tylko w przypadku niektórych konfiguracji. Jest podłączona do komputera za pomocą dwóch kabli antenowych.

Na ilustracjach przedstawiono umiejscowienie i procedurę instalacji karty sieci WWAN 4G.

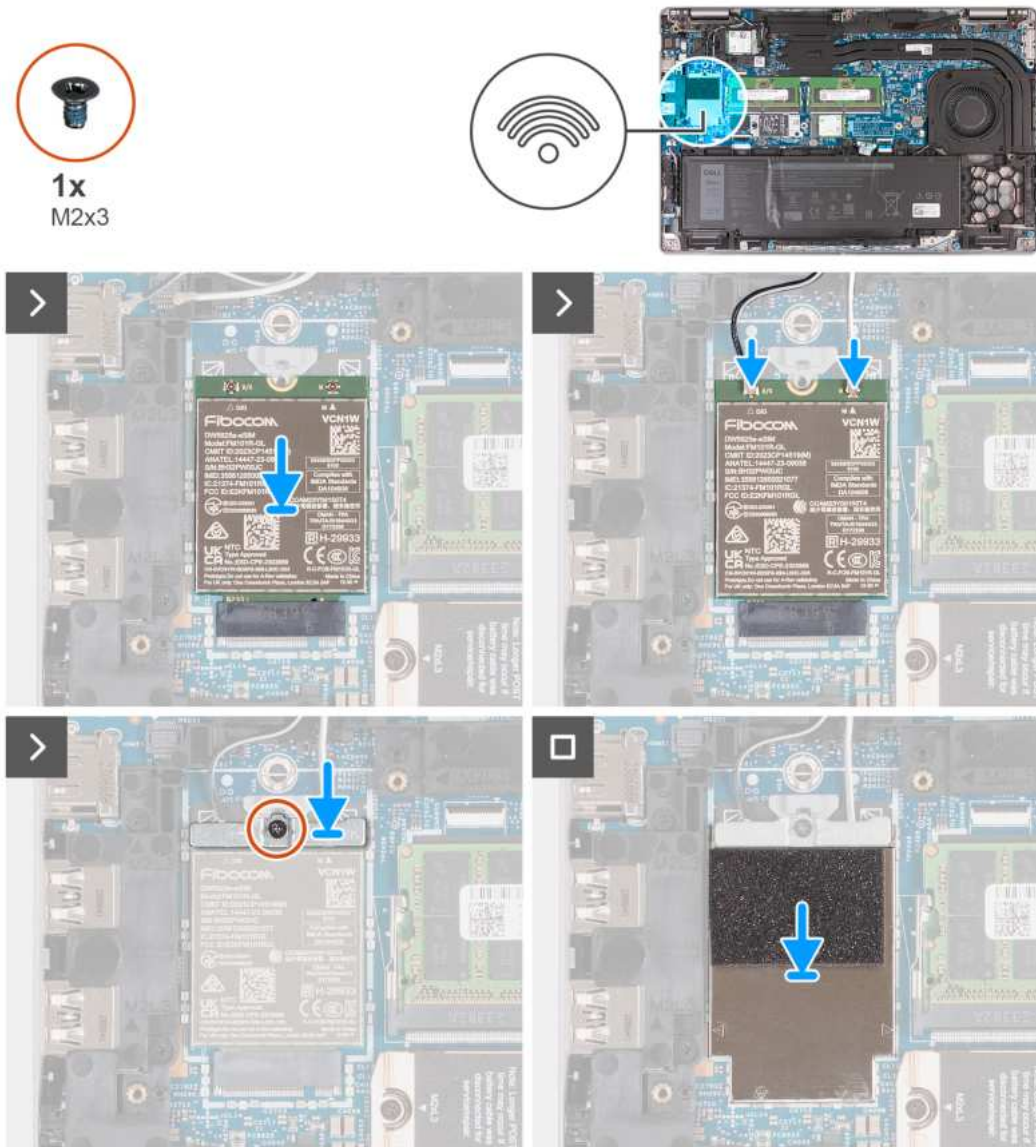

Rysunek 22. Instalowanie karty sieci WWAN 4G

## Kroki

1. **UWAGA:** Jeśli wymieniasz kartę sieci WWAN 4G, upewnij się, że podkładka termoprzewodząca jest na swoim miejscu.
- UWAGA:** W przypadku wymiany płyty głównej należy odkleić podkładkę termoprzewodzącą ze starej płyty głównej i przenieść ją na nową płytę główną.

**UWAGA:** Jeśli podkładka termoprzewodząca jest uszkodzona, odklej ją od płyty głównej i zastąp nową. Podkładkę termoprzewodzącą należy nabyć osobno.

Dopasuj wgłębienie na karcie sieci WWAN 4G do wypustki w gnieździe karty.

2. Wsuń kartę sieci WWAN 4G pod kątem do gniazda karty sieci WWAN 4G.
3. Podłącz kable antenowe do karty sieci WWAN 4G.

W tabeli poniżej przedstawiono schemat kolorów kabli antenowych karty sieci WWAN 4G obsługiwanej przez komputer.

**Tabela 41. Schemat kolorów kabli antenowych karty sieci WWAN 4G**

Złącza na karcie sieci WWAN	Kolor kabla antenowego	Nadrukowane oznaczenia	
Główne	Biały	GŁÓWNE	△ (biały trójkąt)
Dodatkowe	Czarny	AUX	▲ (czarny trójkąt)

4. Dopasuj otwór na śrubę we wsporniku karty sieci WWAN 4G do otworu na śrubę w karcie sieci WWAN 4G oraz w zestawie podpórki na nadgarstek.
5. Wkręć śrubę (M2x3) mocującą wspornik karty sieci bezprzewodowej do karty sieci bezprzewodowej i zestawu podpórki na nadgarstek
6. Dopasuj i umieść osłonę karty sieci WWAN 4G na karcie.

#### Kolejne kroki

1. Zainstaluj [pokrywę dolną](#).
2. Zainstaluj [kartę SIM](#).
3. Wykonaj procedurę przedstawioną w sekcji [Po zakończeniu serwisowania komputera](#).

## Wymontowywanie karty sieci WWAN 5G

#### Wymagania

1. Wykonaj procedurę przedstawioną w sekcji [Przed przystąpieniem do serwisowania komputera](#).
2. Wymontuj [kartę SIM](#).
3. Zdejmij [pokrywę dolną](#).

#### Informacje na temat zadania

**UWAGA:** Karta sieci WWAN 5G jest dostępna tylko w przypadku niektórych konfiguracji. Jest podłączona do komputera za pomocą czterech kabli antenowych.

Na ilustracjach przedstawiono umiejscowienie i procedurę wymontowywania karty sieci WWAN 5G.



3x  
M2x3

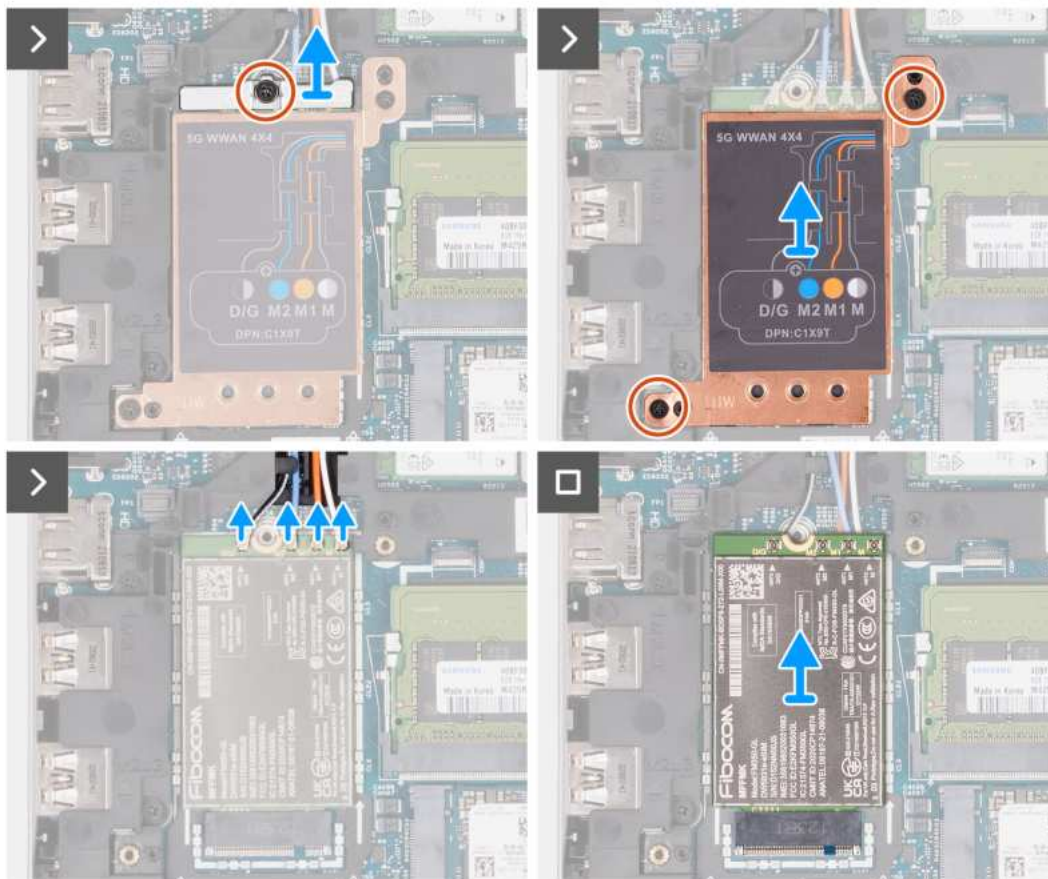

Rysunek 23. Wymontowywanie karty sieci WWAN 5G

#### Kroki

1. Wykręć śrubę (M2x3) mocującą klamrę karty sieci WWAN 5G do karty.
2. Zdejmij klamrę karty sieci WWAN 5G z karty.
3. Wykręć dwie śruby (M2x3) mocujące osłonę karty sieci WWAN 5G do zestawu podpórki na nadgarstek i klawiatury.
4. Zdejmij osłonę karty sieci WWAN 5G z karty.
5. Odłącz kable antenowe od karty sieci WWAN 5G.
6. Wsuń i wyjmij kartę sieci WWAN 5G z gniazda na płycie głównej.

- UWAGA:** Jeśli wymieniasz kartę sieci WWAN 5G, upewnij się, że podkładka termoprzewodząca jest na swoim miejscu.
- UWAGA:** W przypadku wymiany płyty głównej należy odkleić podkładkę termoprzewodzącą ze starej płyty głównej i przenieść ją na nową płytę główną.
- UWAGA:** Jeśli podkładka termoprzewodząca jest uszkodzona, odklej ją od płyty głównej i zastąp nową. Podkładkę termoprzewodzącą należy nabyć osobno.



## Instalowanie karty sieci WWAN 5G

### Wymagania

W przypadku wymiany elementu przed wykonaniem procedury instalacji wymontuj wcześniej zainstalowany element.

### Informacje na temat zadania

**UWAGA:** Karta sieci WWAN 5G jest dostępna tylko w przypadku niektórych konfiguracji. Jest podłączona do komputera za pomocą czterech kabli antenowych.

Na ilustracjach przedstawiono umiejscowienie i procedurę instalacji karty sieci WWAN 5G.

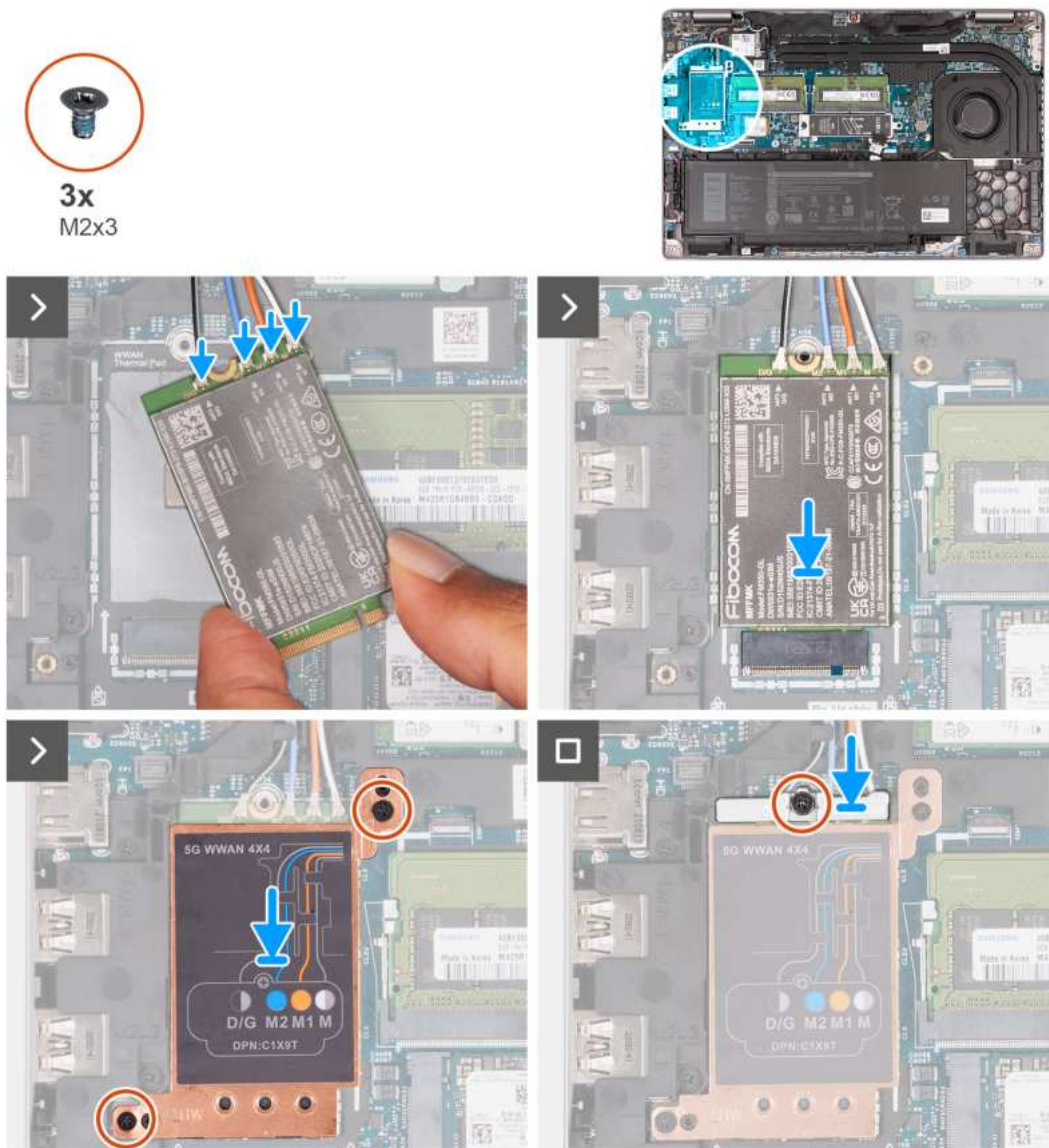

Rysunek 24. Instalowanie karty sieci WWAN 5G

### Kroki

- UWAGA:** Jeśli wymieniasz kartę sieci WWAN 5G, upewnij się, że podkładka termoprzewodząca jest na swoim miejscu.
- UWAGA:** W przypadku wymiany płyty głównej należy odkleić podkładkę termoprzewodzącą ze starej płyty głównej i przenieść ją na nową płytę główną.

**UWAGA:** Jeśli podkładka termoprzewodząca jest uszkodzona, odklej ją od płyty głównej i zastąp nową. Podkładkę termoprzewodzącą należy nabyć osobno.

Podłącz kable antenowe do karty sieci WWAN 5G.

W tabeli poniżej przedstawiono schemat kolorów kabli antenowych karty sieci WWAN 5G obsługiwanej przez komputer.

**Tabela 42. Schemat kolorów kabli antenowych karty sieci WWAN 5G**

Złącza na karcie sieci WWAN	Kolor kabla antenowego	Nadrukowane oznaczenia	
D/G	Czarny z cienkim białym paskiem	ANT3 D/G	△ (biały trójkąt)
Wkręty M2	Niebieski	ANT2 M2	△ (biały trójkąt)
M1	Pomarańczowy	ANT1 M1	△ (biały trójkąt)
M	Biały z cienkim szarym paskiem	ANT0 M	△ (biały trójkąt)

2. Dopasuj wgłębienie na karcie sieci WWAN 5G do wypustki w gnieździe karty.
3. Wsuń kartę sieci WWAN 5G pod kątem do gniazda karty sieci WWAN 5G.
4. Dopasuj otwór na śrubę we wsporniku karty sieci WWAN 5G do otworu na śrubę w karcie sieci WWAN 5G oraz w zestawie podpórki na nadgarstek.
5. Wkręć śrubę (M2x3) mocującą wspornik karty sieci bezprzewodowej do karty sieci bezprzewodowej i zestawu podpórki na nadgarstek.
6. Dopasuj i umieść osłonę karty sieci WWAN 5G na karcie.
7. Wkręć śrubę (M2x3) mocującą klamrę karty sieci WWAN 5G do karty.

#### Kolejne kroki

1. Zainstaluj [pokrywę dolną](#).
2. Zainstaluj [kartę SIM](#).
3. Wykonaj procedurę przedstawioną w sekcji [Po zakończeniu serwisowania komputera](#).

## Moduł pamięci

### Wymontowywanie modułu pamięci

#### Wymagania

1. Wykonaj procedurę przedstawioną w sekcji [Przed przystąpieniem do serwisowania komputera](#).
2. Wymontuj [kartę SIM](#).
3. Zdejmij [pokrywę dolną](#).

#### Informacje na temat zadania

Na ilustracjach przedstawiono umiejscowienie i procedurę wymontowywania modułu pamięci.

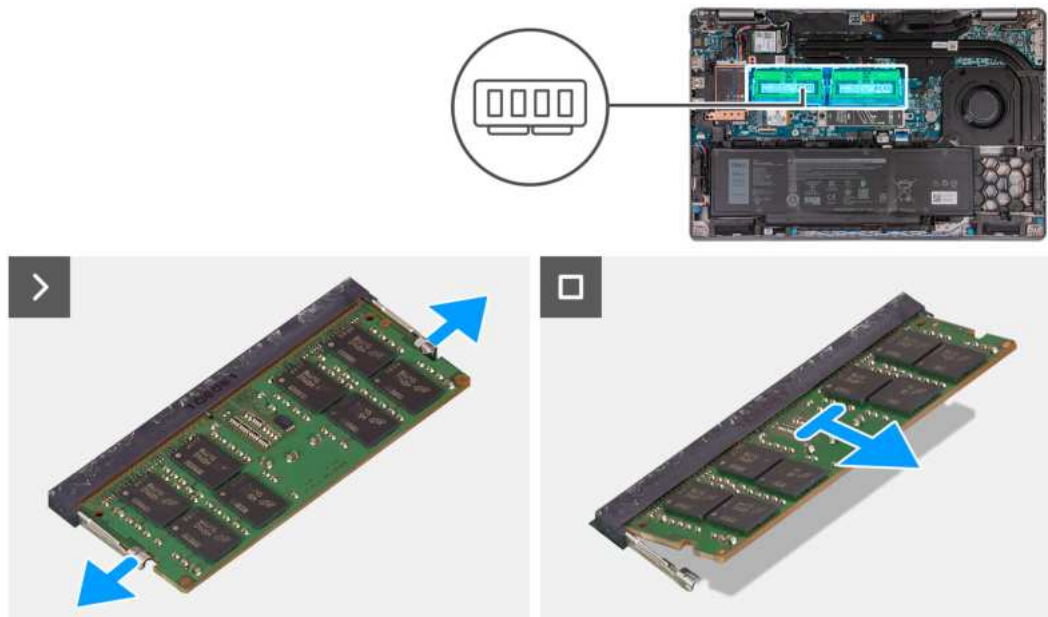

Rysunek 25. Wymontowywanie modułu pamięci

#### Kroki

1. Rozciągnij palcami zaciski mocujące po obu stronach każdego gniazda modułu pamięci, aż moduł odskoczy.
2. Wymij moduł pamięci z gniazda na płycie głównej.

**i** **UWAGA:** Jeżeli na komputerze jest zainstalowany więcej niż jeden moduł pamięci, powtórz kroki 1 i 2.

**△** **OSTRZEŻENIE:** Aby zapobiec uszkodzeniu modułu pamięci, należy go trzymać za brzegi. Nie należy dotykać elementów ani metalowych styków modułu pamięci, ponieważ wyładowania elektrostatyczne (ESD) mogą spowodować poważne uszkodzenie elementów. Więcej informacji na temat ochrony przed wyładowaniami elektrostatycznymi można znaleźć w sekcji [Ochrona przed wyładowaniami elektrostatycznymi](#).

## Instalowanie modułu pamięci

#### Wymagania

W przypadku wymiany elementu przed wykonaniem procedury instalacji wymontuj wcześniej zainstalowany element.

#### Informacje na temat zadania

Na ilustracjach poniżej przedstawiono umiejscowienie i procedurę instalacji modułu pamięci.

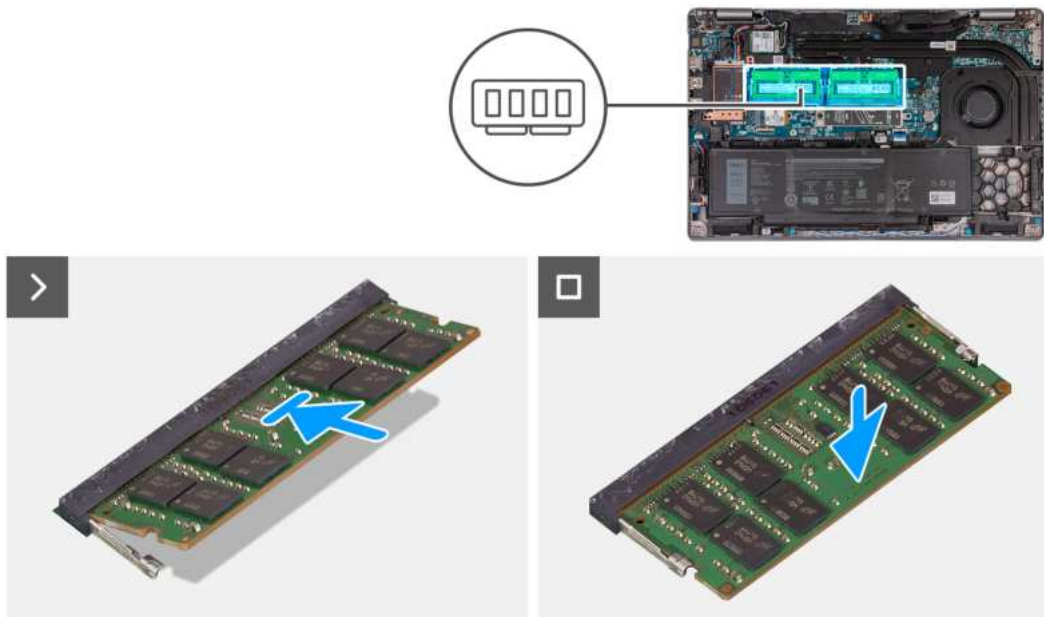

**Rysunek 26. Instalowanie modułu pamięci**

#### Kroki

1. Dopasuj wgłębienie w module pamięci do zaczepu w gnieździe.
2. Włóż moduł pamięci do gniazda pod kątem i dociśnij, aż zostanie osadzony.

**i** **UWAGA:** Jeśli nie usłyszysz lub nie wyczujesz kliknięcia, wyjmij moduł pamięci i zainstaluj go ponownie.

**⚠** **OSTRZEŻENIE:** Aby zapobiec uszkodzeniu modułu pamięci, należy go trzymać za brzozy. Nie należy dotykać elementów ani metalowych styków modułu pamięci, ponieważ wyładowania elektrostatyczne (ESD) mogą spowodować poważne uszkodzenie elementów. Więcej informacji na temat ochrony przed wyładowaniami elektrostatycznymi można znaleźć w sekcji [Ochrona przed wyładowaniami elektrostatycznymi](#).

#### Kolejne kroki

1. Zainstaluj [pokrywę dolną](#).
2. Zainstaluj [kartę SIM](#).
3. Wykonaj procedurę przedstawioną w sekcji [Po zakończeniu serwisowania komputera](#).

## Dysk SSD

### Wymontowywanie dysku SSD M.2 2230 z gniazda 1 (SSD1)

#### Wymagania

1. Wykonaj procedurę przedstawioną w sekcji [Przed przystąpieniem do serwisowania komputera](#).
2. Wymontuj [kartę SIM](#).
3. Zdejmij [pokrywę dolną](#).

#### Informacje na temat zadania

Na poniższych ilustracjach przedstawiono umiejscowienie i procedurę wymontowywania dysku SSD M.2 2230 z gniazda 1 (SSD1).

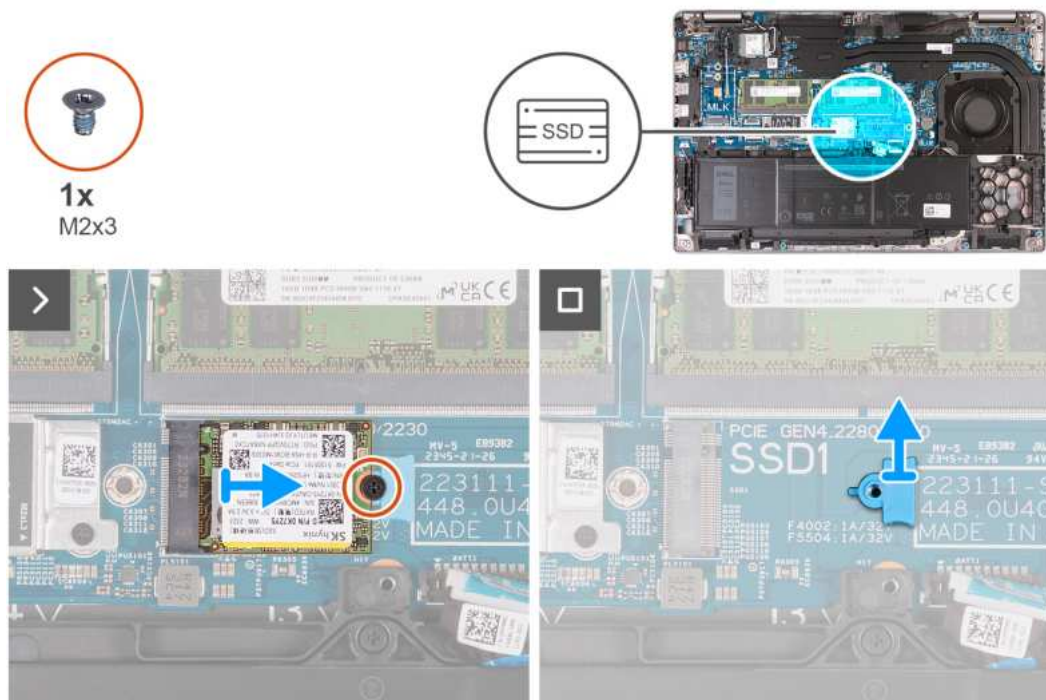

**Rysunek 27. Wymontowywanie dysku SSD M.2 2230 z gniazda 1**

#### **Kroki**

1. Wykręć śrubę (M2x3) mocującą dysk SSD M.2 2230 do klamry dysku SSD i zestawu podpórki na nadgarstek.
2. Wsuń dysk SSD M.2 2230 z gniazda i wyjmij go.
3. Zdejmij klamrę mocującą dysku SSD M.2 2230 z zestawu podpórki na nadgarstek.

## **Instalowanie dysku SSD M.2 2230 w gnieździe 1 (SSD1)**

#### **Wymagania**

W przypadku wymiany elementu przed wykonaniem procedury instalacji wymontuj wcześniej zainstalowany element.

#### **Informacje na temat zadania**

Na ilustracjach przedstawiono umiejscowienie i procedurę instalacji dysku SSD M.2 2230 w gnieździe 1 (SSD1).

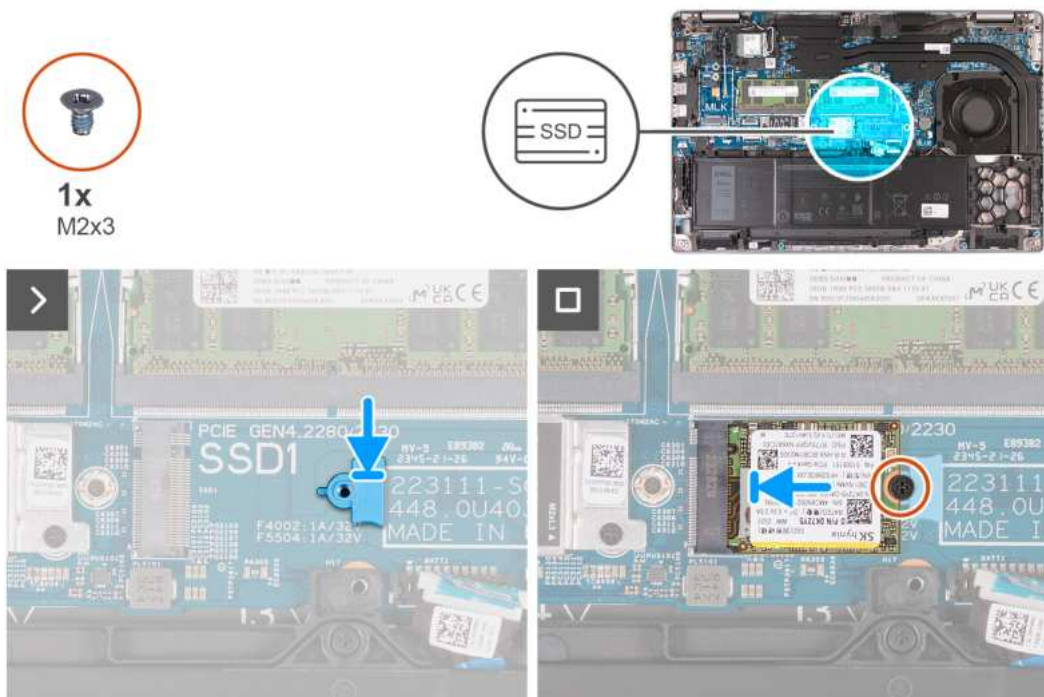

**Rysunek 28. Instalowanie dysku SSD M.2 2230 w gnieździe 1**

#### Kroki

1. Umieść klamrę mocującą dysku SSD M.2 2230 w gnieździe w zestawie podpórki na nadgarstek.
2. Dopasuj wgłębienie na dysku SSD M.2 2230 do wypustki w gnieździe dysku SSD M.2 2230.
3. Wsuń dysk SSD M.2 2230 do gniazda.
4. Wkręć śrubę (M2x3) mocującą dysk SSD M.2 2230 do klamry mocującej dysk i zestawu podpórki na nadgarstek.

#### Kolejne kroki

1. Zainstaluj [pokrywą dolną](#).
2. Zainstaluj [kartę SIM](#).
3. Wykonaj procedurę przedstawioną w sekcji [Po zakończeniu serwisowania komputera](#).

## Wymontowywanie dysku SSD M.2 2280 z gniazda 1 (SSD1)

#### Wymagania

1. Wykonaj procedurę przedstawioną w sekcji [Przed przystąpieniem do serwisowania komputera](#).
2. Wymontuj [kartę SIM](#).
3. Zdejmij [pokrywą dolną](#).

#### Informacje na temat zadania

Na poniższych ilustracjach przedstawiono umiejscowienie i procedurę wymontowywania dysku SSD M.2 2280 z gniazda 1 (SSD1).

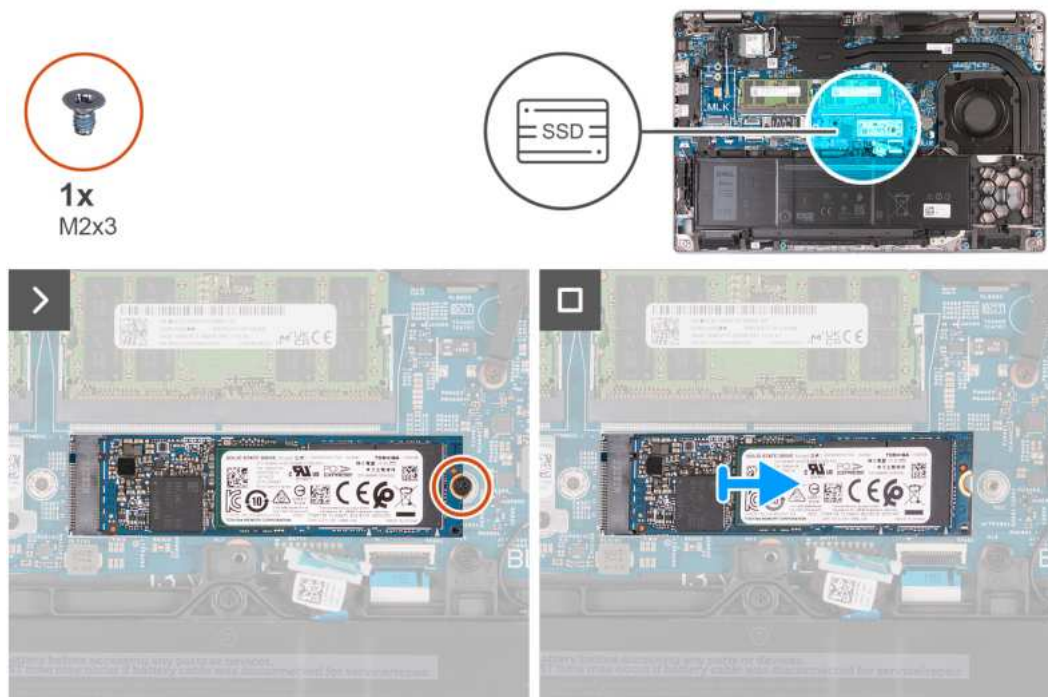

**Rysunek 29. Wymontowywanie dysku SSD M.2 2280 z gniazda 1**

#### **Kroki**

1. Wykręć śrubę (M2x3) mocującą dysk SSD M.2 2280 do klamry dysku SSD i zestawu podpórki na nadgarstek.
2. Wsuń dysk SSD M.2 2280 z gniazda i wyjmij go.

## **Instalowanie dysku SSD M.2 2280 w gnieździe 1 (SSD1)**

#### **Wymagania**

W przypadku wymiany elementu przed wykonaniem procedury instalacji wymontuj wcześniej zainstalowany element.

#### **Informacje na temat zadania**

Na ilustracjach przedstawiono umiejscowienie i procedurę instalacji dysku SSD M.2 2280 w gnieździe 1 (SSD1).

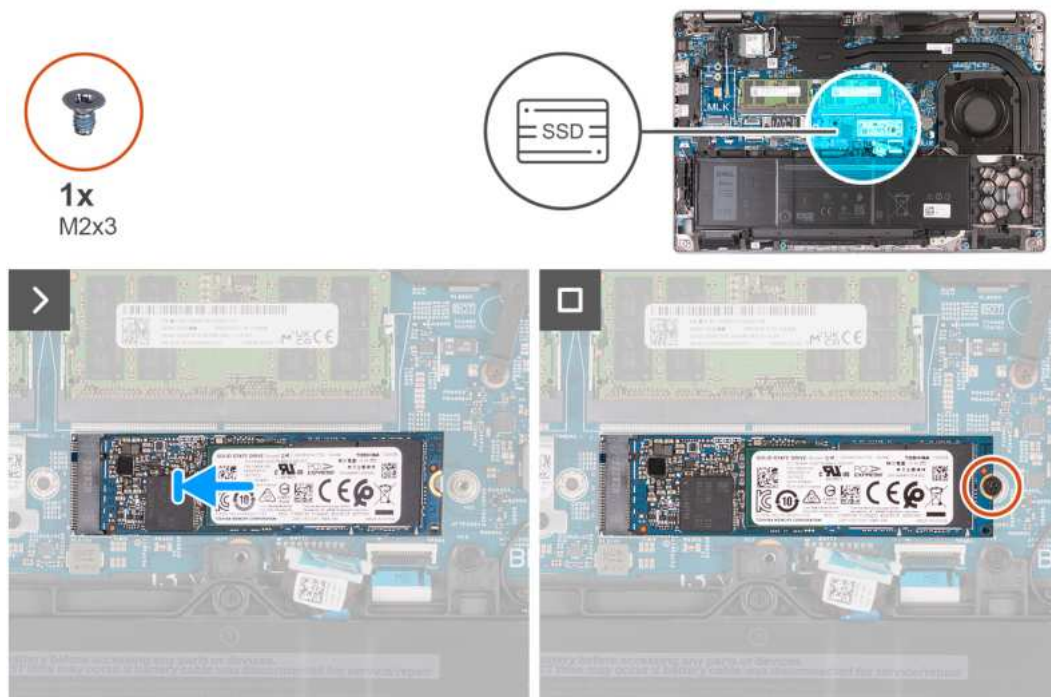

**Rysunek 30. Instalowanie dysku SSD M.2 2280 w gnieździe 1**

#### Kroki

1. Dopasuj wgłębienie na dysku SSD M.2 2280 do wypustki w gnieździe dysku SSD M.2 2280.
2. Wsuń dysk SSD M.2 2280 do gniazda.
3. Wkręć śrubę (M2x3) mocującą dysk SSD M.2 2280 do uchwyty dysku i zestawu podpórki na nadgarstek.

#### Kolejne kroki

1. Zainstaluj [pokrywą dolną](#).
2. Zainstaluj [kartę SIM](#).
3. Wykonaj procedurę przedstawioną w sekcji [Po zakończeniu serwisowania komputera](#).

## Wymontowywanie dysku SSD M.2 2230 z gniazda 2 (SSD2)

#### Wymagania

1. Wykonaj procedurę przedstawioną w sekcji [Przed przystąpieniem do serwisowania komputera](#).
2. Wymontuj [kartę SIM](#).
3. Zdejmij [pokrywą dolną](#).

#### Informacje na temat zadania

Na poniższych ilustracjach przedstawiono umiejscowienie i procedurę wymontowywania dysku SSD M.2 2230 z gniazda 2 (SSD2).



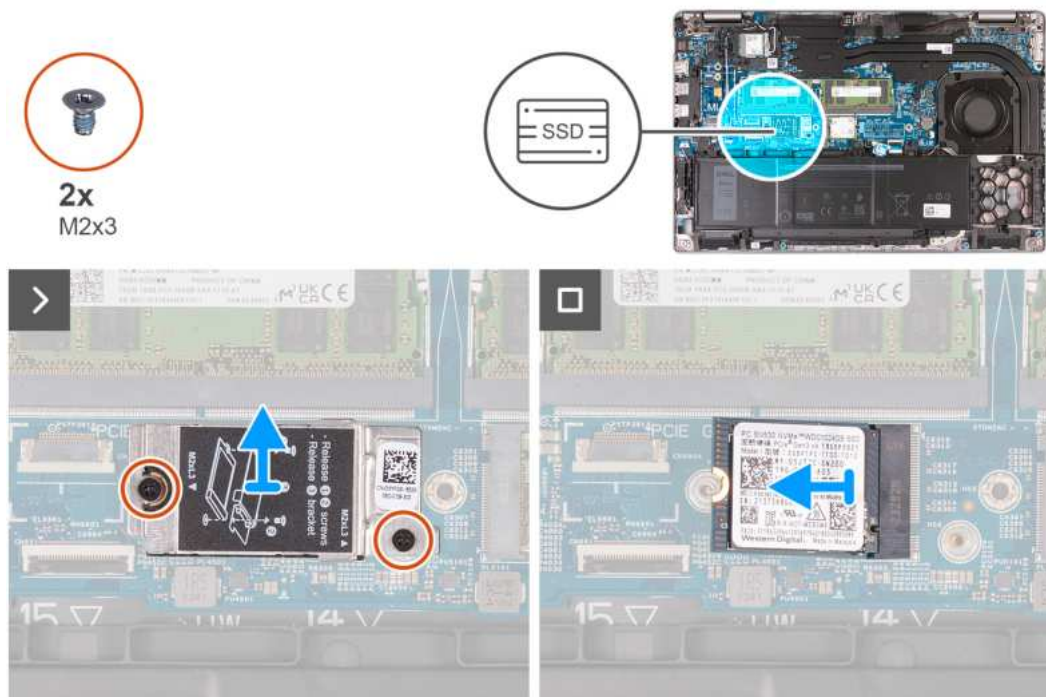

**Rysunek 31. Wymontowywanie dysku SSD M.2 2230 z gniazda 2**

#### **Kroki**

1. Wykręć dwie śruby (M2x3) mocujące osłonę termiczną dysku SSD do zestawu podpórki na nadgarstek.
2. Zdejmij osłonę termiczną dysku SSD z podpórki na nadgarstek.
3. Wsuń dysk SSD M.2 2230 z gniazda i wyjmij go.

## **Instalowanie dysku SSD M.2 2230 w gnieździe 2 (SSD2)**

#### **Wymagania**

W przypadku wymiany elementu przed wykonaniem procedury instalacji wymontuj wcześniej zainstalowany element.

#### **Informacje na temat zadania**

Na ilustracjach przedstawiono umiejscowienie i procedurę instalacji dysku SSD M.2 2230 w gnieździe 2 (SSD2).

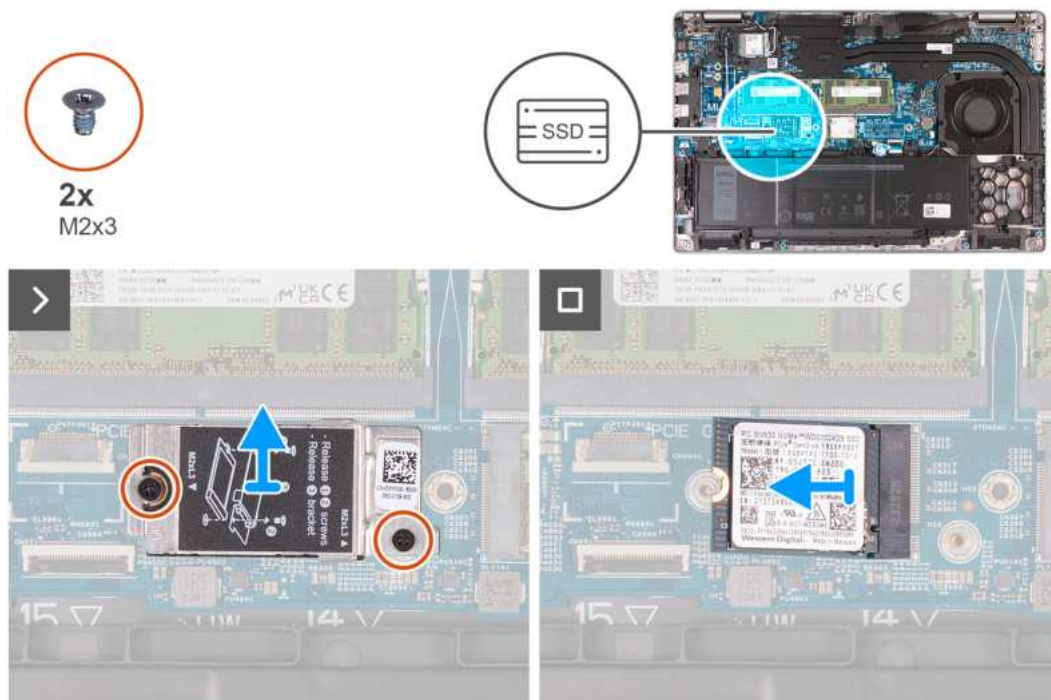

**Rysunek 32. Instalowanie dysku SSD M.2 2230 w gnieździe 2**

#### Kroki

1. Dopasuj wgłębienie na dysku SSD M.2 2230 do wypustki w gnieździe dysku SSD M.2 2230.
2. Wsuń dysk SSD M.2 2230 do gniazda.
3. Wyrównaj osłonę termiczną dysku SSD z zestawem podpórki na nadgarstek.
4. Wkręć dwie śruby (M2x3) mocujące osłonę termiczną dysku SSD do zestawu podpórki na nadgarstek.

#### Kolejne kroki

1. Zainstaluj [pokrywę dolną](#).
2. Zainstaluj [kartę SIM](#).
3. Wykonaj procedurę przedstawioną w sekcji [Po zakończeniu serwisowania komputera](#).

## Wentylator

### Wymontowywanie wentylatora

**⚠ OSTRZEŻENIE:** Informacje zawarte w tej sekcji są przeznaczone wyłącznie dla autoryzowanych techników serwisowych.

#### Wymagania

1. Wykonaj procedurę przedstawioną w sekcji [Przed przystąpieniem do serwisowania komputera](#).
2. Wymontuj [kartę SIM](#).
3. Zdejmij [pokrywę dolną](#).

#### Informacje na temat zadania

Na ilustracjach przedstawiono umiejscowienie i procedurę wymontowywania wentylatora.

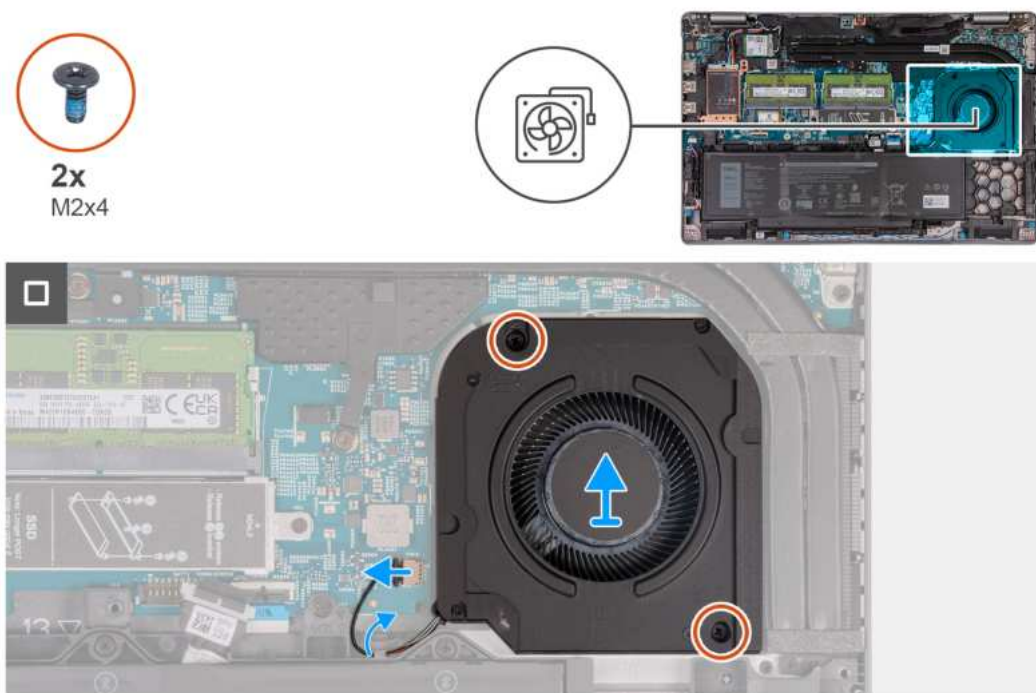

Rysunek 33. Wymontowywanie wentylatora

#### Kroki

1. Odłącz kabel wentylatora od złącza kabla wentylatora (FAN1) na płycie głównej.
2. Wyjmij kabel wentylatora z przewodnic na zestawie podpórki na nadgarstek.
3. Wykręć dwie śruby (M2x4) mocujące wentylator do zestawu podpórki na nadgarstek.
4. Zdemontuj wentylator z zestawu podpórki na nadgarstek.

## Instalowanie wentylatora

**OSTRZEŻENIE:** Informacje zawarte w tej sekcji są przeznaczone wyłącznie dla autoryzowanych techników serwisowych.

#### Wymagania

W przypadku wymiany elementu przed wykonaniem procedury instalacji wymontuj wcześniej zainstalowany element.

#### Informacje na temat zadania

Na ilustracjach poniżej przedstawiono umiejscowienie i procedurę instalacji wentylatora.

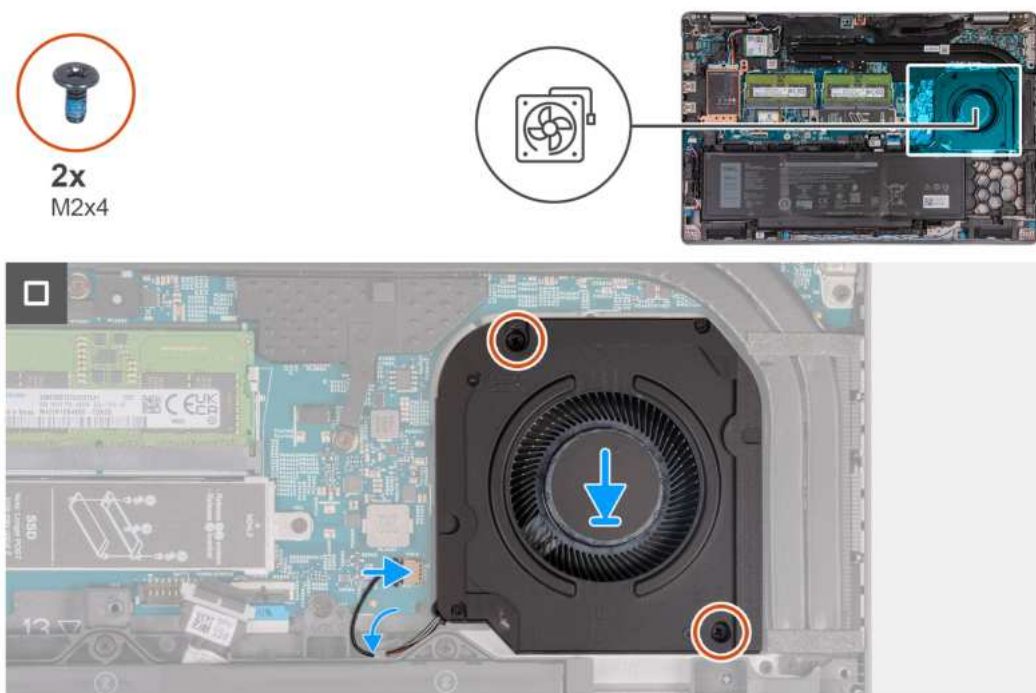

**Rysunek 34. Instalowanie wentylatora**

**Kroki**

1. Wyrównaj otwory na śruby w wentylatorze z otworami w zestawie podpórki na nadgarstek.
2. Wkręć dwie śruby (M2x4) mocujące wentylator do zestawu podpórki na nadgarstek.
3. Umieść kabel wentylatora w prowadnicach w zestawie podpórki na nadgarstek.
4. Podłącz kabel wentylatora do złącza (FAN1) na płycie głównej.

**Kolejne kroki**

1. Zainstaluj [pokrywę dolną](#).
2. Zainstaluj [kartę SIM](#).
3. Wykonaj procedurę przedstawioną w sekcji [Po zakończeniu serwisowania komputera](#).

# Wymontowywanie i instalowanie modułów wymienianych na miejscu (FRU)

Elementy opisane w tym rozdziale są modułami wymienianymi na miejscu (FRU).

**OSTRZEŻENIE:** Informacje zawarte w tej sekcji są przeznaczone wyłącznie dla autoryzowanych techników serwisowych.

**OSTRZEŻENIE:** Aby uniknąć potencjalnego uszkodzenia elementu lub utraty danych, należy upewnić się, że części wymieniane na miejscu (FRU) wymienia autoryzowany serwisant.

**OSTRZEŻENIE:** Firma Dell Technologies zaleca, aby te naprawy były wykonywane przez wykwalifikowanych specjalistów ds. serwisu technicznego.

**OSTRZEŻENIE:** Przypominamy, że gwarancja nie obejmuje uszkodzeń, które mogą wystąpić podczas wymiany elementów FRU bez upoważnienia firmy Dell Technologies.

**UWAGA:** W zależności od zamówionej konfiguracji posiadany komputer może wyglądać nieco inaczej niż na ilustracjach w tym dokumencie.

## Bateria

### Ostrzeżenia dotyczące akumulatora litowo-jonowego

#### **OSTRZEŻENIE:**

- Podczas obsługi akumulatorów litowo-jonowych zachowaj ostrożność.
- Przed wymontowaniem baterii należy ją całkowicie rozładować. Odłącz zasilacz prądu zmiennego od komputera i pracuj z komputerem wyłącznie na zasilaniu bateryjnym. Bateria jest całkowicie rozładowana, gdy oświetlenie komputera nie włącza się po naciśnięciu przycisku zasilania.
- Nie wolno zgniatać, upuszczać lub uszkodzać baterii ani jej przebijać.
- Nie wolno wystawiać baterii na działanie wysokiej temperatury ani rozmontowywać jej ani jej ogniów.
- Nie należy naciskać powierzchni baterii.
- Nie wyginać baterii.
- Nie wolno podważać baterii żadnymi narzędziami.
- Podczas serwisowania tego produktu należy się upewnić, że żadne śruby nie zostały zgubione ani nie znajdują się w nieodpowiednim miejscu, ponieważ grozi to przypadkowym przebiciem lub uszkodzeniem baterii bądź innych elementów komputera.
- Jeśli akumulator litowo-jonowy utknie w urządzeniu z powodu spęcznienia, nie należy go przebijać, wyginać ani zgniatać, ponieważ jest to niebezpieczne. Aby uzyskać więcej informacji, skontaktuj się z pomocą techniczną firmy Dell. Zapoznaj się z informacjami w [sekcji kontaktu z pomocą techniczną w witrynie Dell Support](#).
- Należy kupować tylko oryginalne baterie dostępne w [witrynie Dell](#) lub u autoryzowanych partnerów i sprzedawców produktów firmy Dell.
- Spęczniałych baterii nie należy używać, lecz jak najszybciej je wymienić i prawidłowo zutylizować. Aby uzyskać wskazówki na temat sposobu postępowania ze spęczniałymi akumulatorami litowo-jonowymi i ich wymiany, patrz [Postępowanie ze spęczniałymi akumulatorami litowo-jonowymi](#).

## Wymontowywanie baterii

**OSTRZEŻENIE:** Informacje zawarte w tej sekcji są przeznaczone wyłącznie dla autoryzowanych techników serwisowych.

### Wymagania

1. Wykonaj procedurę przedstawioną w sekcji [Przed przystąpieniem do serwisowania komputera](#).
2. Wymontuj kartę SIM.
3. Zdejmij pokrywę dolną.

### Informacje na temat zadania

**OSTRZEŻENIE:** Wyjęcie baterii spowoduje przywrócenie domyślnych ustawień systemu BIOS. Przed wyjęciem baterii zaleca się znotowanie aktualnych ustawień programu konfiguracyjnego systemu BIOS.

Na poniższych ilustracjach przedstawiono umiejscowienie i procedurę wymontowywania baterii.

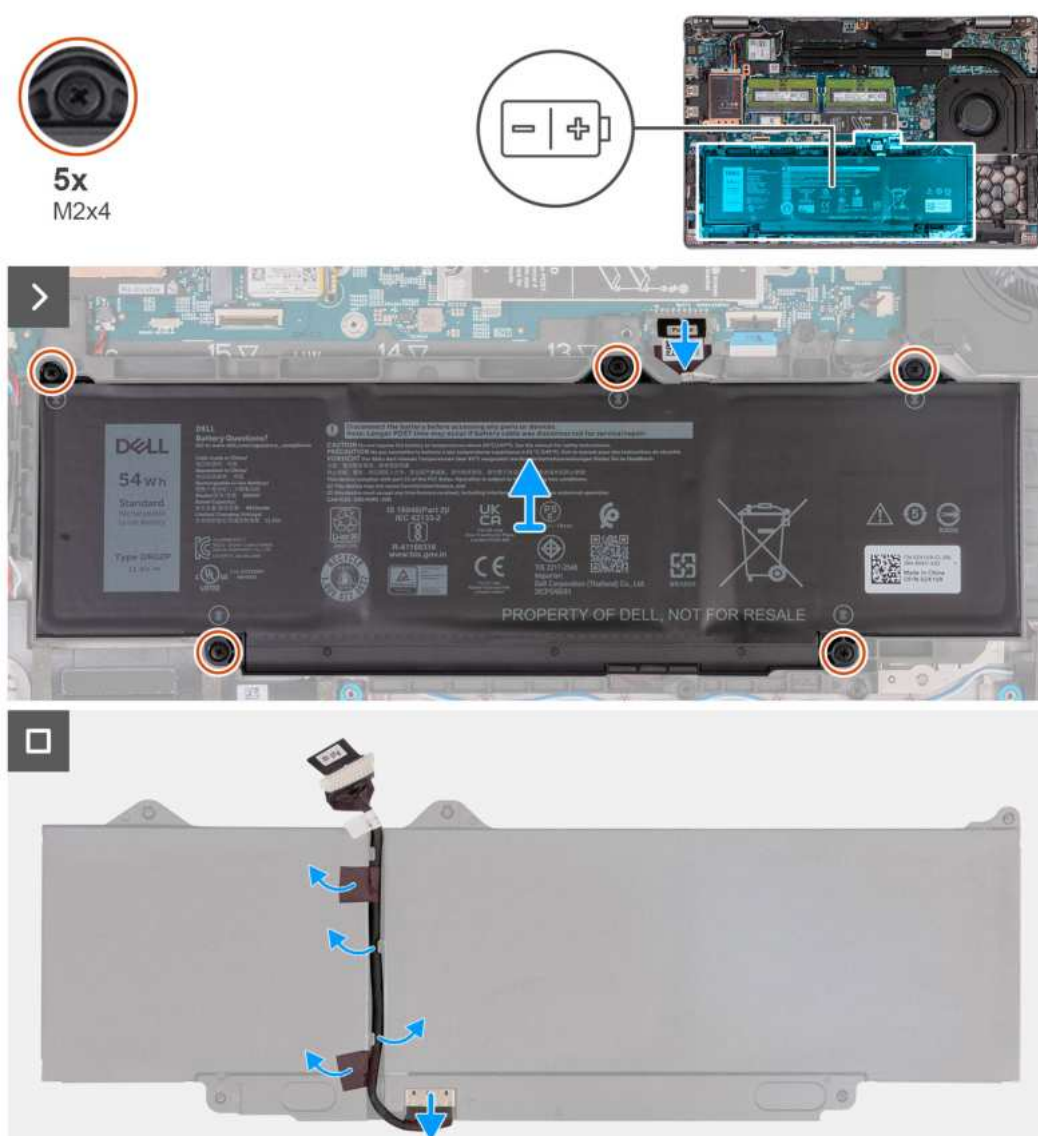

Rysunek 35. Wymontowywanie baterii

### Kroki

1. Odłącz kabel baterii od złącza (BATT1) na płycie głównej, jeśli nie został odłączony wcześniej.
2. Poluzuj pięć śrub (M2x4) mocujących baterię do zestawu podpórki na nadgarstek.

3. Wymij baterię z zestawu podpórki na nadgarstek.
4. Odwróć baterię i odklej taśmę mocującą kabel baterii do baterii.
5. Wymij kabel baterii z przewodnic na baterii.
6. Odłącz kabel baterii od złącza w baterii.
7. Zdejmij kabel z baterii.

## Instalowanie baterii

**OSTRZEŻENIE:** Informacje zawarte w tej sekcji są przeznaczone wyłącznie dla autoryzowanych techników serwisowych.

### Wymagania

W przypadku wymiany elementu przed wykonaniem procedury instalacji wymontuj wcześniej zainstalowany element.

### Informacje na temat zadania

Na poniższych ilustracjach przedstawiono umiejscowienie i procedurę instalacji baterii.

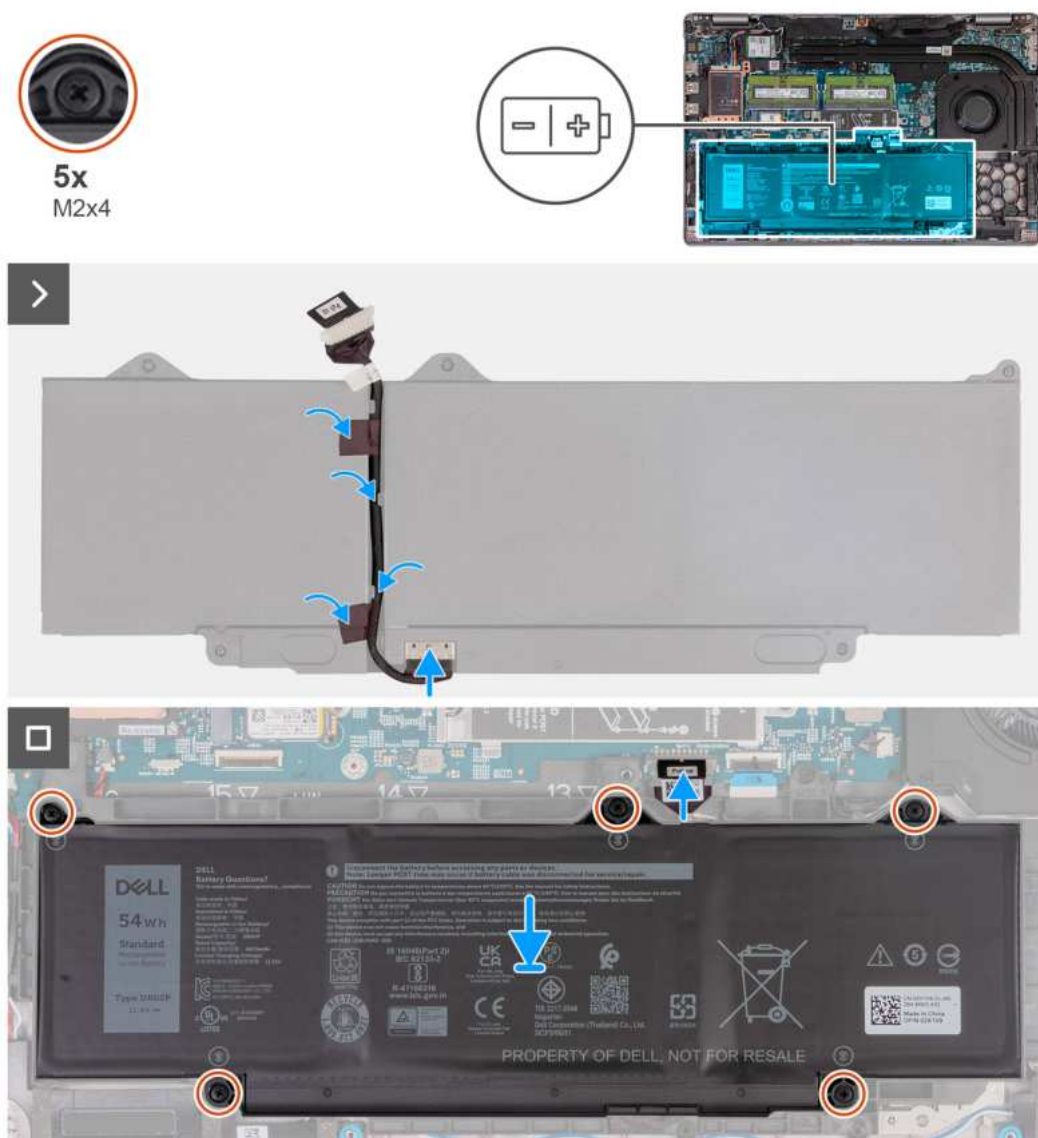

Rysunek 36. Instalowanie baterii

### Kroki

1. Umieść kabel baterii w prowadnicach na baterii.
2. Przyklej taśmę mocującą kabel baterii do baterii.
3. Podłącz kabel do złącza w baterii.
4. Odwróć baterię.
5. Umieść akumulator w zestawie podparcia dłoni, dopasowując go do wypustek.
6. Wyrównaj otwory na śruby w baterii z otworami w zestawie podpórki na nadgarstek.
7. Dokręć pięć śrub (M2x4) mocujących baterię do zestawu podpórki na nadgarstek.
8. Podłącz kabel baterii do złącza (BATT1) na płycie głównej.

### Kolejne kroki

1. Zainstaluj [pokrywę dolną](#).
2. Zainstaluj [kartę SIM](#).
3. Wykonaj procedurę przedstawioną w sekcji [Po zakończeniu serwisowania komputera](#).

## Zestaw ramy montażowej

### Wymontowywanie wewnętrznej ramy montażowej

 **OSTRZEŻENIE:** Informacje zawarte w tej sekcji są przeznaczone wyłącznie dla autoryzowanych techników serwisowych.

#### Wymagania

1. Wykonaj procedurę przedstawioną w sekcji [Przed przystąpieniem do serwisowania komputera](#).
2. Wymontuj [kartę SIM](#).
3. Zdejmij [pokrywę dolną](#).
4. Wyjmij [baterię](#).
5. W zależności od konfiguracji komputera wymontuj [kartę sieci WWAN 4G](#) lub [kartę sieci WWAN 5G](#).
6. Wymontuj [kartę sieci bezprzewodowej](#).

#### Informacje na temat zadania

Na ilustracjach przedstawiono umiejscowienie i procedurę wymontowywania wewnętrznej ramy montażowej.





12x  
M2x3

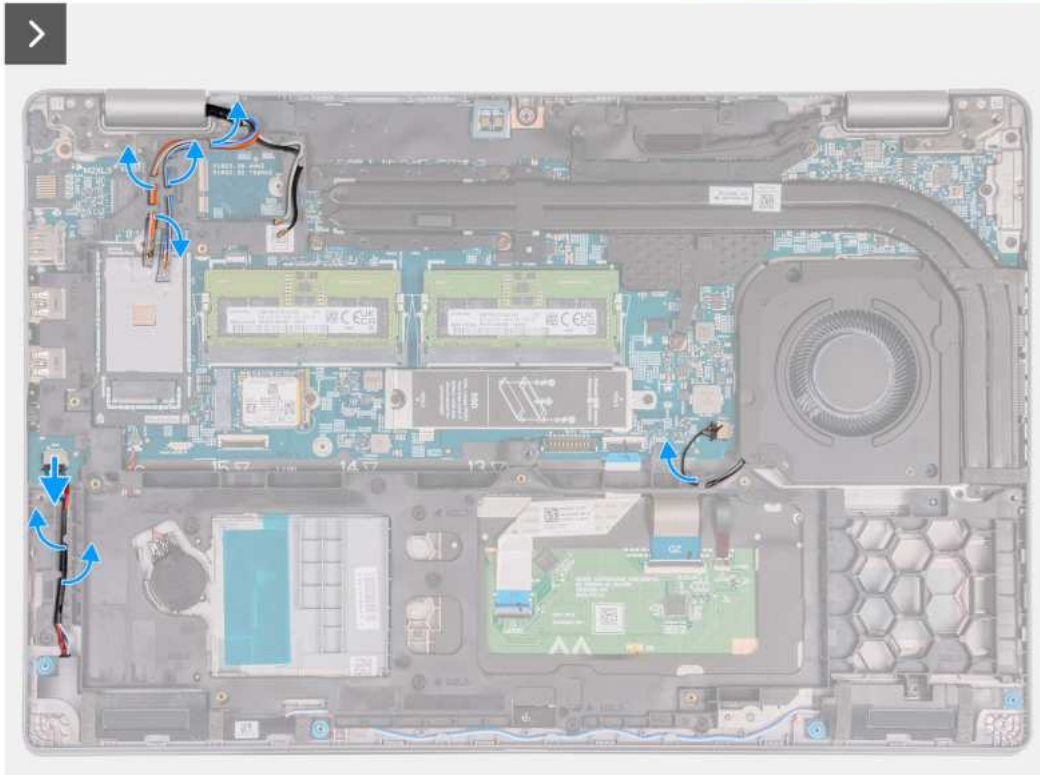
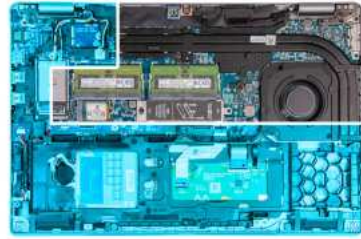

Rysunek 37. Odłączanie kabli

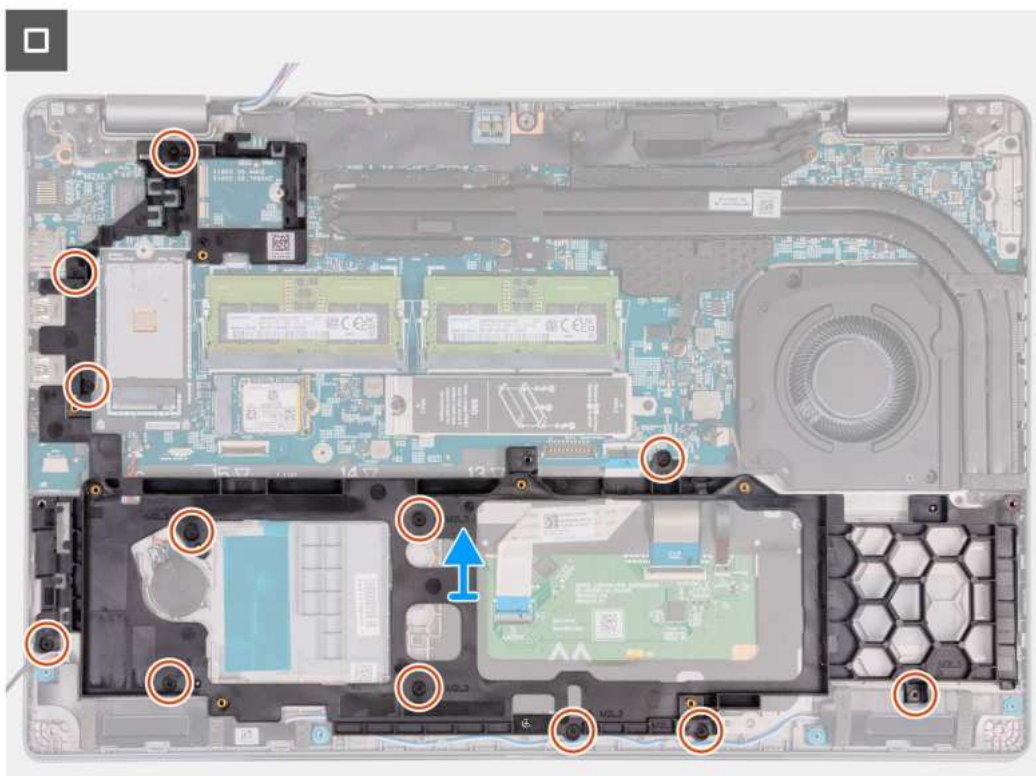

**Rysunek 38. Wymontowywanie wewnętrznej ramy montażowej**

#### Kroki

1. Wyjmij kable antenowe sieci WLAN i WWAN z przewodnic na zestawie podpórki na nadgarstek.
2. Odłącz kabel głośnika od płyty głównej.
3. Wyjmij kable głośników z przewodnic na zestawie podpórki na nadgarstek.
4. Odłącz kabel wentylatora od płyty głównej.
5. Wyjmij kabel wentylatora z przewodnic na zestawie podpórki na nadgarstek.
6. Wykręć 12 śrub (M2x3) mocujących wewnętrzną ramę montażową do zestawu podpórki na nadgarstek.
7. Zdejmij wewnętrzną ramę montażową z zestawu podpórki na nadgarstek.

## Instalowanie wewnętrznej ramy montażowej

**⚠ OSTRZEŻENIE:** Informacje zawarte w tej sekcji są przeznaczone wyłącznie dla autoryzowanych techników serwisowych.

#### Wymagania

W przypadku wymiany elementu przed wykonaniem procedury instalacji wymontuj wcześniej zainstalowany element.

#### Informacje na temat zadania

Na ilustracjach przedstawiono umiejscowienie i procedurę instalowania wewnętrznej ramy montażowej.



12x  
M2x3

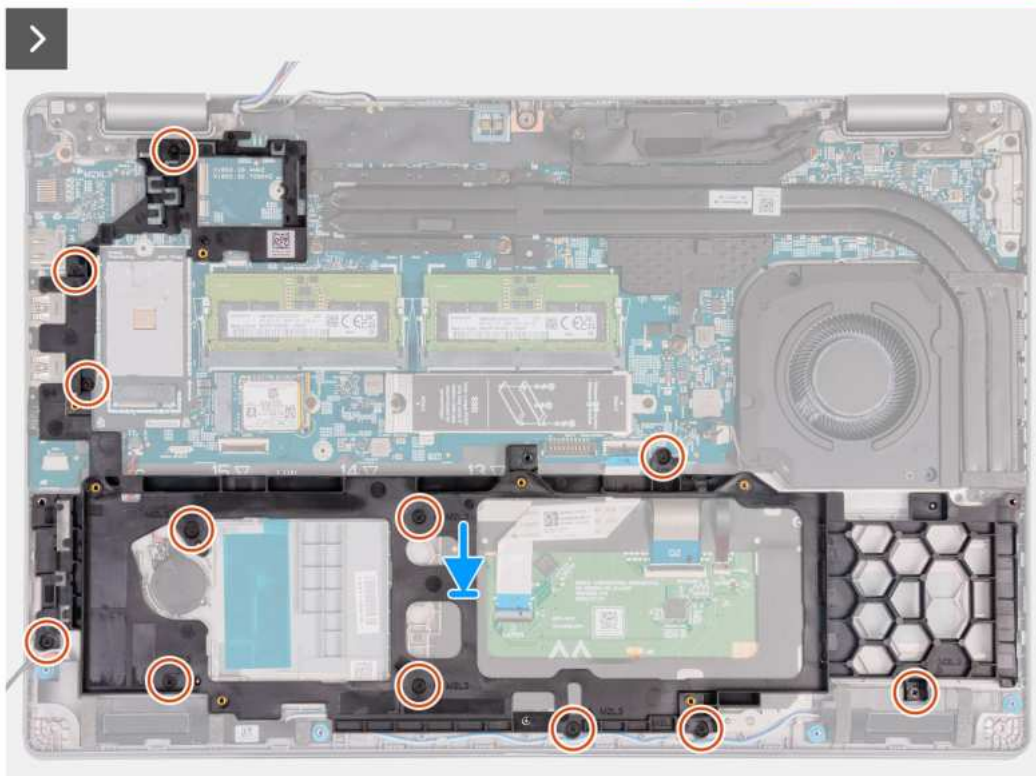
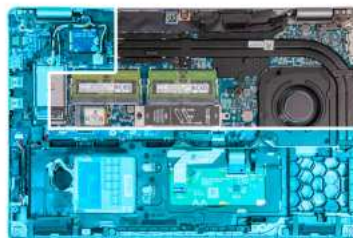

Rysunek 39. Instalowanie wewnętrznej ramy montażowej

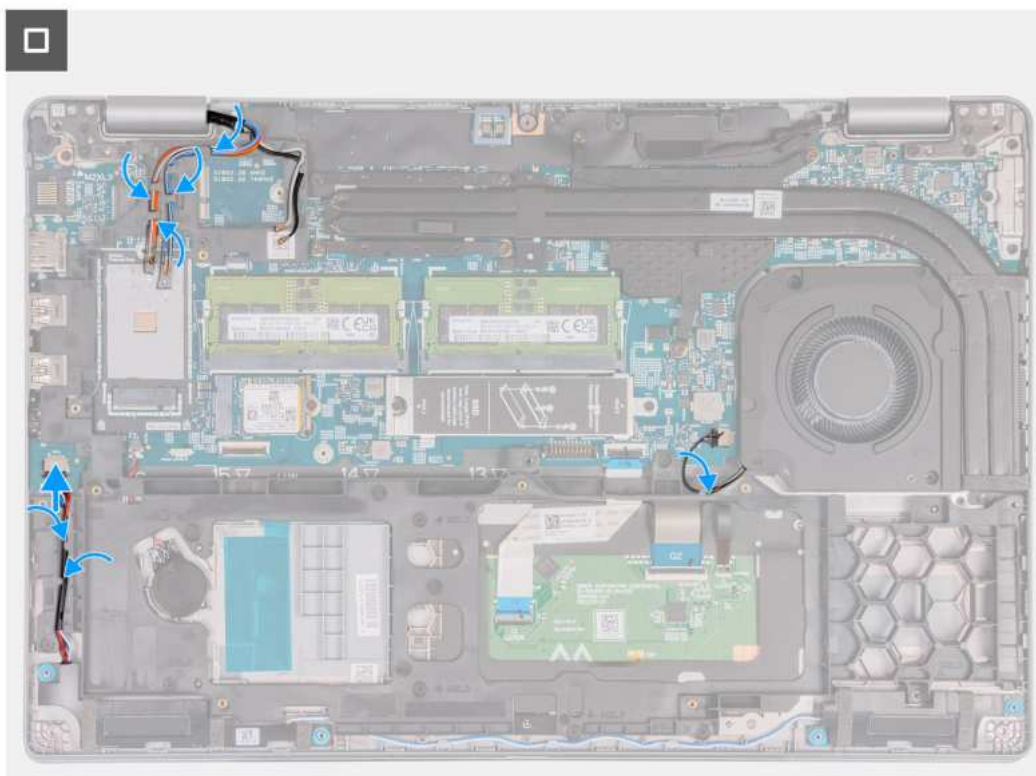

Rysunek 40. Prowadzenie kabli

#### Kroki

1. Dopasuj otwory na śruby w wewnętrznej ramie montażowej do otworów w płycie głównej i zestawie podpórki na nadgarstek.
2. Wkręć 12 śrub (M2x3) mocujących wewnętrzną ramę montażową do zestawu podpórki na nadgarstek.
3. Podłącz kabel głośników do płyty głównej.
4. Umieść kable głośników w przewodnicach w zestawie podparcia dłoni.
5. Podłącz kabel wentylatora do płyty głównej.
6. Umieść kabel wentylatora w przewodnicach w zestawie podpórki na nadgarstek.
7. Poprowadź kable antenowe sieci WLAN i WWAN przez przewodnice na zestawie podpórki na nadgarstek.

#### Kolejne kroki

1. Zainstaluj [kartę sieci bezprzewodowej](#).
2. W zależności od konfiguracji komputera zainstaluj [kartę sieci WWAN 4G](#) lub [kartę sieci WWAN 5G](#).
3. Zainstaluj [baterię](#).
4. Zainstaluj [pokrywę dolną](#).
5. Zainstaluj [kartę SIM](#).
6. Wykonaj procedurę przedstawioną w sekcji [Po zakończeniu serwisowania komputera](#).

## Touchpad

### Wymontowywanie touchpada

**OSTRZEŻENIE:** Informacje zawarte w tej sekcji są przeznaczone wyłącznie dla autoryzowanych techników serwisowych.

#### Wymagania

1. Wykonaj procedurę przedstawioną w sekcji [Przed przystąpieniem do serwisowania komputera](#).

2. Wymontuj kartę SIM.
3. Zdejmij pokrywę dolną.
4. Wymij baterię.
5. W zależności od konfiguracji komputera wymontuj kartę sieci WWAN 4G lub kartę sieci WWAN 5G.
6. Wymontuj kartę sieci bezprzewodowej.
7. Wymontuj zestaw ramy montażowej.

### Informacje na temat zadania

Na poniższych ilustracjach przedstawiono umiejscowienie i procedurę wymontowywania touchpada.

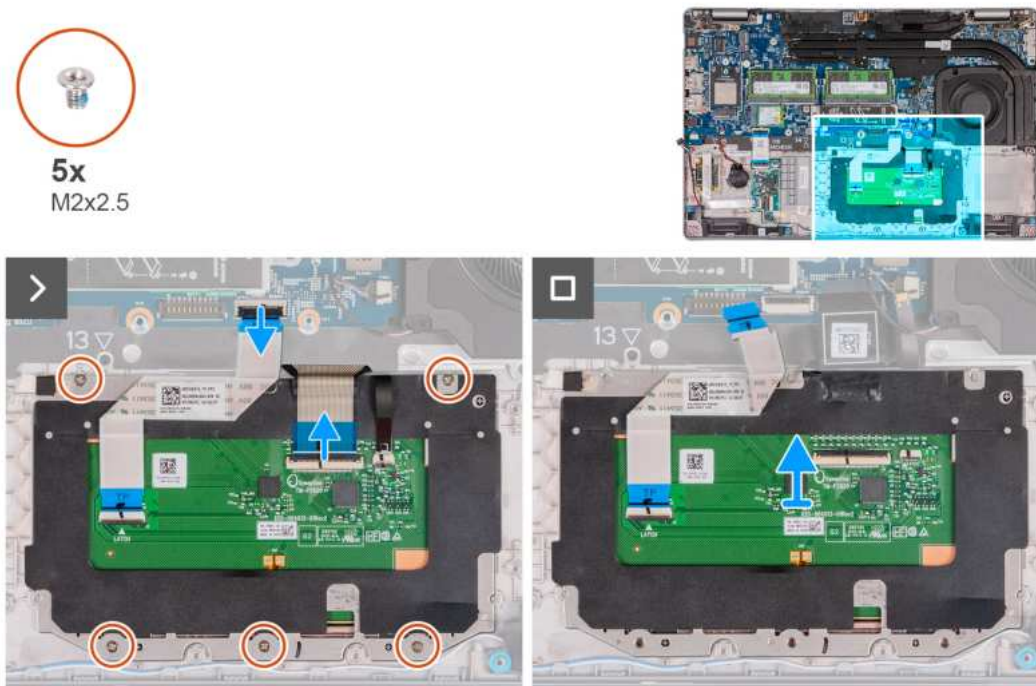

**Rysunek 41. Wymontowywanie touchpada**

### Kroki

1. Otwórz zatrzask i odłącz kabel touchpada od złącza (TPAD1) na płycie głównej. Odklej kabel, aby zlokalizować śrubę znajdującą się pod kablem.
2. Otwórz zatrzask i odłącz kabel klawiatury od złącza na touchpadzie. Odklej kabel klawiatury od touchpada.
3. Otwórz zatrzask i odłącz kabel podświetlenia klawiatury od złącza na touchpadzie.

**⚠ OSTRZEŻENIE:** Zatrzask kabla podświetlenia znajduje się naprzeciwko zatrzasku kabla klawiatury. Upewnij się, że podnosisz odpowiednią część złącza, aby uniknąć uszkodzenia gniazda.

4. Wykręć sześć śrub (M2x2,5) mocujących touchpad do zestawu podpórki na nadgarstek.
5. Wymij touchpad z zestawu podpórki na nadgarstek.

## Instalowanie touchpada

**⚠ OSTRZEŻENIE:** Informacje zawarte w tej sekcji są przeznaczone wyłącznie dla autoryzowanych techników serwisowych.

### Wymagania

W przypadku wymiany elementu przed wykonaniem procedury instalacji wymontuj wcześniej zainstalowany element.

### Informacje na temat zadania

Na ilustracjach poniżej przedstawiono umiejscowienie i procedurę instalacji touchpada.



5x  
M2x2.5

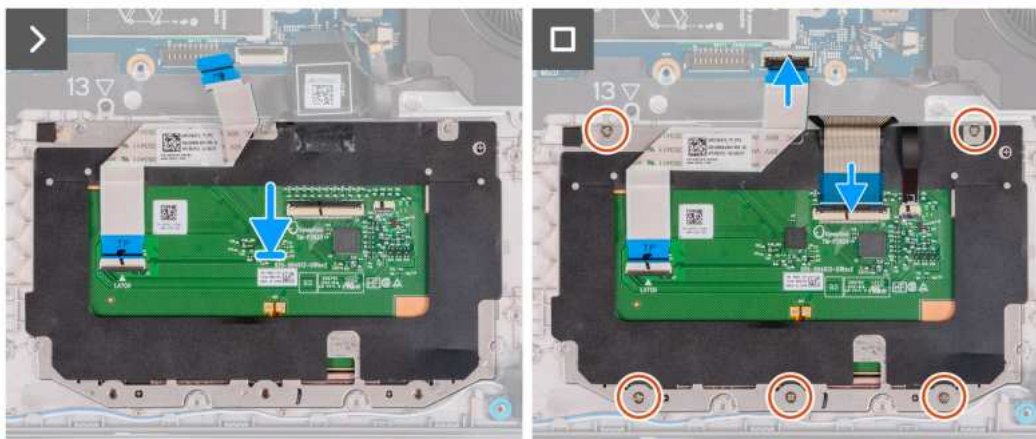

Rysunek 42. Instalowanie touchpada

#### Kroki

1. Umieść touchpad we wnęce w zestawie podpórki na nadgarstek.
2. Wyrównaj otwory na śruby w touchpadzie z otworami w zestawie podpórki na nadgarstek.
3. Wkręć sześć śrub (M2x2,5) mocujących wspornik touchpad do zestawu podpórki na nadgarstek.
4. Podłącz kabel podświetlenia klawiatury do złącza na touchpadzie i zamknij zatrzask, aby zamocować kabel.

**OSTRZEŻENIE:** Zatrzask kabla podświetlenia znajduje się naprzeciwko zatrzasku kabla klawiatury. Upewnij się, że zamykasz odpowiednią część złącza, aby uniknąć uszkodzenia gniazda kabla.

5. Podłącz kabel klawiatury do złącza na touchpadzie i zamknij zatrzask, aby zamocować kabel.
6. Podłącz kabel touchpada do złącza na płycie głównej i zamknij zatrzask, aby zamocować kabel.

#### Kolejne kroki

1. Zainstaluj [zestaw ramy montażowej](#).
2. Zainstaluj [kartę sieci bezprzewodowej](#).
3. W zależności od konfiguracji komputera zainstaluj [kartę sieci WWAN 4G](#) lub [kartę sieci WWAN 5G](#).
4. Zainstaluj [baterię](#).
5. Zainstaluj [pokrywę dolną](#).
6. Zainstaluj [kartę SIM](#).
7. Wykonaj procedurę przedstawioną w sekcji [Po zakończeniu serwisowania komputera](#).

## Głośniki

### Wymontowywanie głośników

**OSTRZEŻENIE:** Informacje zawarte w tej sekcji są przeznaczone wyłącznie dla autoryzowanych techników serwisowych.

#### Wymagania

1. Wykonaj procedurę przedstawioną w sekcji [Przed przystąpieniem do serwisowania komputera](#).

2. Wymontuj kartę SIM.
3. Zdejmij pokrywę dolną.
4. Wymontuj kartę sieci bezprzewodowej.
5. W zależności od konfiguracji komputera wymontuj kartę sieci WWAN 4G lub kartę sieci WWAN 5G.
6. Wymontuj zestaw ramy montażowej.

### Informacje na temat zadania

Na poniższych ilustracjach przedstawiono umiejscowienie i procedurę wymontowywania głośnika.

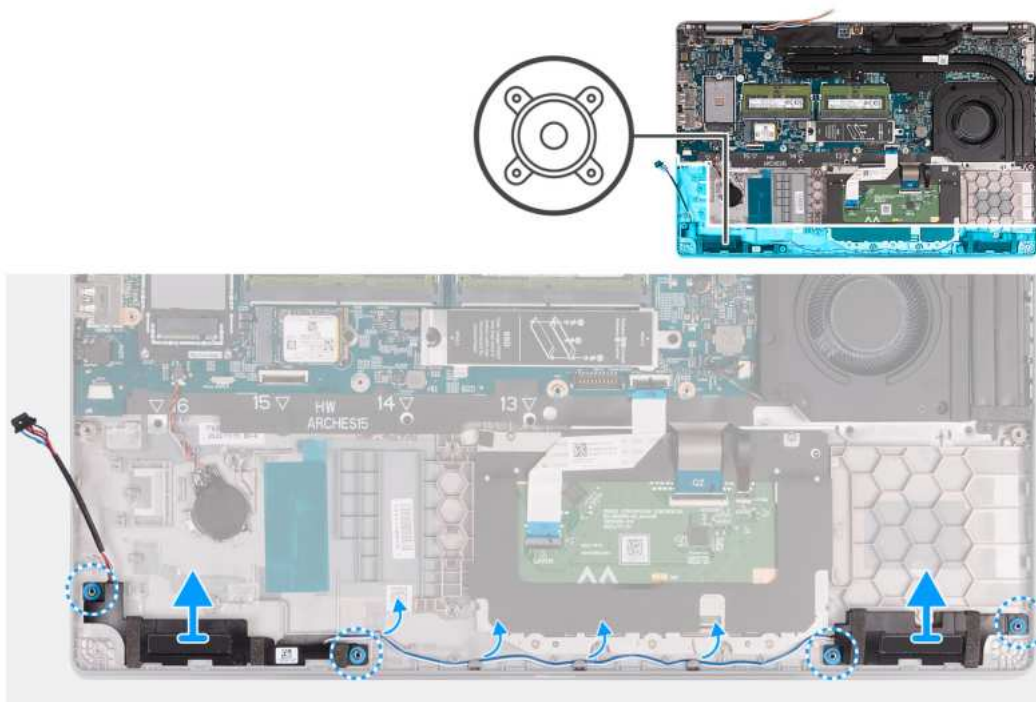

Rysunek 43. Wymontowywanie głośników

### Kroki

1. Wyjmij kable głośników z przewodnic na zestawie podpórki na nadgarstek.
2. Wyjmij lewy i prawy głośnik wraz z kablem z zestawu podpórki na nadgarstek.

## Instalowanie głośników

**OSTRZEŻENIE:** Informacje zawarte w tej sekcji są przeznaczone wyłącznie dla autoryzowanych techników serwisowych.

### Wymagania

W przypadku wymiany elementu przed wykonaniem procedury instalacji wymontuj wcześniej zainstalowany element.

### Informacje na temat zadania

Na ilustracjach poniżej przedstawiono umiejscowienie i procedurę instalacji głośników.

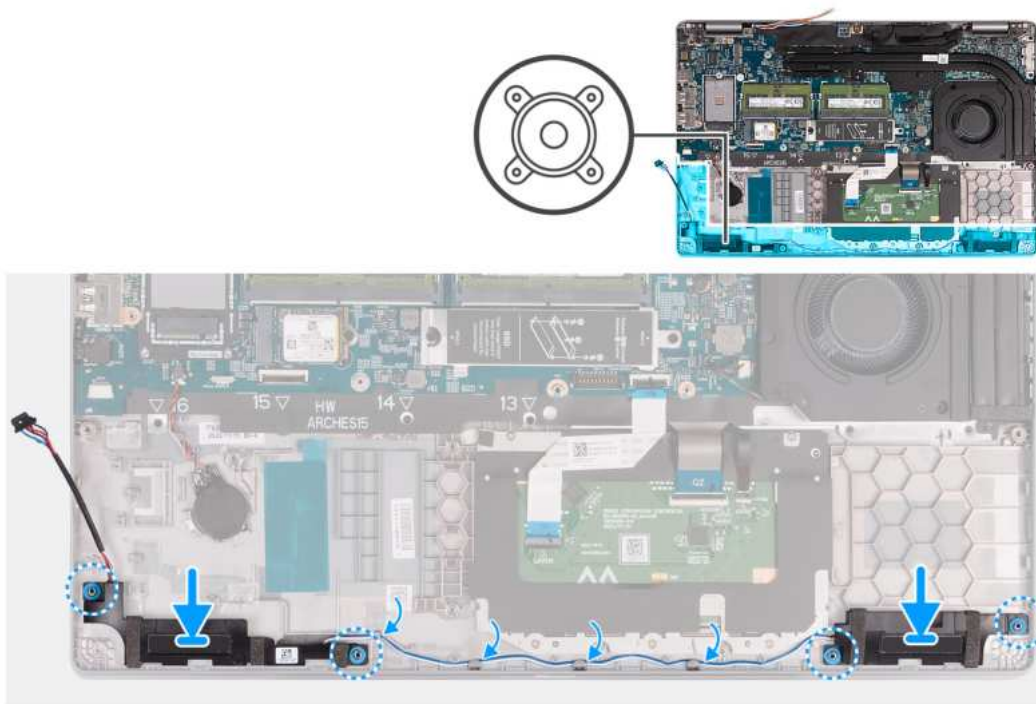

Rysunek 44. Instalowanie głośników

#### Kroki

1. Umieść lewy i prawy głośnik w odpowiednich gniazdach w zestawie podpórki na nadgarstek, korzystając z wypustek.
2. Umieść kabel głośnika w przewodnicach w zestawie podpórki na nadgarstek.

**i UWAGA:** Upewnij się, że gumowe pierścienie są osadzone w gnieździe i prawidłowo zamontowane na głośnikach.

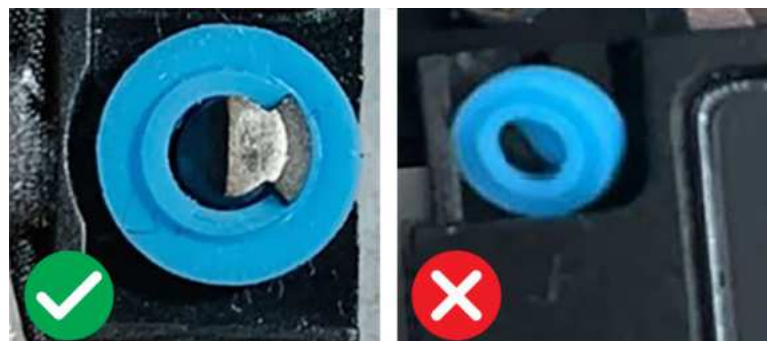

Rysunek 45. Gumowe pierścienie

3. Podłącz kabel głośników do płyty głównej.

#### Kolejne kroki

1. Zainstaluj [zestaw ramy montażowej](#).
2. W zależności od konfiguracji komputera zainstaluj [kartę sieci WWAN 4G](#) lub [kartę sieci WWAN 5G](#).
3. Zainstaluj [kartę sieci bezprzewodowej](#).
4. Zainstaluj [pokrywę dolną](#).
5. Zainstaluj [kartę SIM](#).
6. Wykonaj procedurę przedstawioną w sekcji [Po zakończeniu serwisowania komputera](#).



# Bateria pastylkowa

## Wymontowywanie baterii pastylkowej

**OSTRZEŻENIE:** Informacje zawarte w tej sekcji są przeznaczone wyłącznie dla autoryzowanych techników serwisowych.

### Wymagania

1. Wykonaj procedurę przedstawioną w sekcji [Przed przystąpieniem do serwisowania komputera](#).

**OSTRZEŻENIE:** Wyjęcie baterii pastylkowej spowoduje przywrócenie domyślnych ustawień programu konfiguracyjnego systemu BIOS. Przed wyjęciem baterii pastylkowej zaleca się zanotowanie aktualnych ustawień programu konfiguracyjnego systemu BIOS.

2. Wymontuj kartę SIM.
3. Zdejmij pokrywę dolną.
4. Wymontuj kartę sieci bezprzewodowej.
5. W zależności od konfiguracji komputera wymontuj kartę sieci WWAN 4G lub kartę sieci WWAN 5G.
6. Wyjmij baterię.
7. Wymontuj zestaw ramy montażowej.

### Informacje na temat zadania

Na ilustracji przedstawiono umiejscowienie i procedurę wyjmowania baterii pastylkowej.

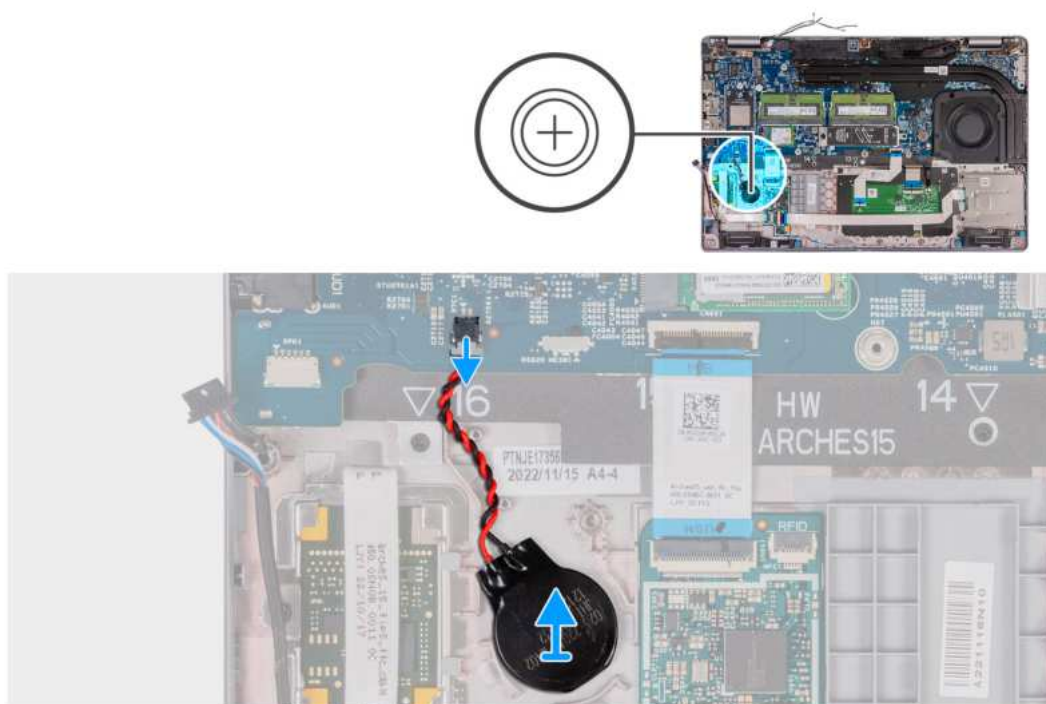

Rysunek 46. Wymontowywanie baterii pastylkowej

### Kroki

1. Odłącz kabel baterii pastylkowej od złącza (RTC1) na płycie głównej.
2. Odklej baterię pastylkową wraz z kablem od zestawu podpórki na nadgarstek.

## Instalowanie baterii pastylkowej

**OSTRZEŻENIE:** Informacje zawarte w tej sekcji są przeznaczone wyłącznie dla autoryzowanych techników serwisowych.

### Wymagania

W przypadku wymiany elementu przed wykonaniem procedury instalacji wymontuj wcześniej zainstalowany element.

### Informacje na temat zadania

Na poniższych ilustracjach przedstawiono umiejscowienie i procedurę instalacji baterii pastylkowej.

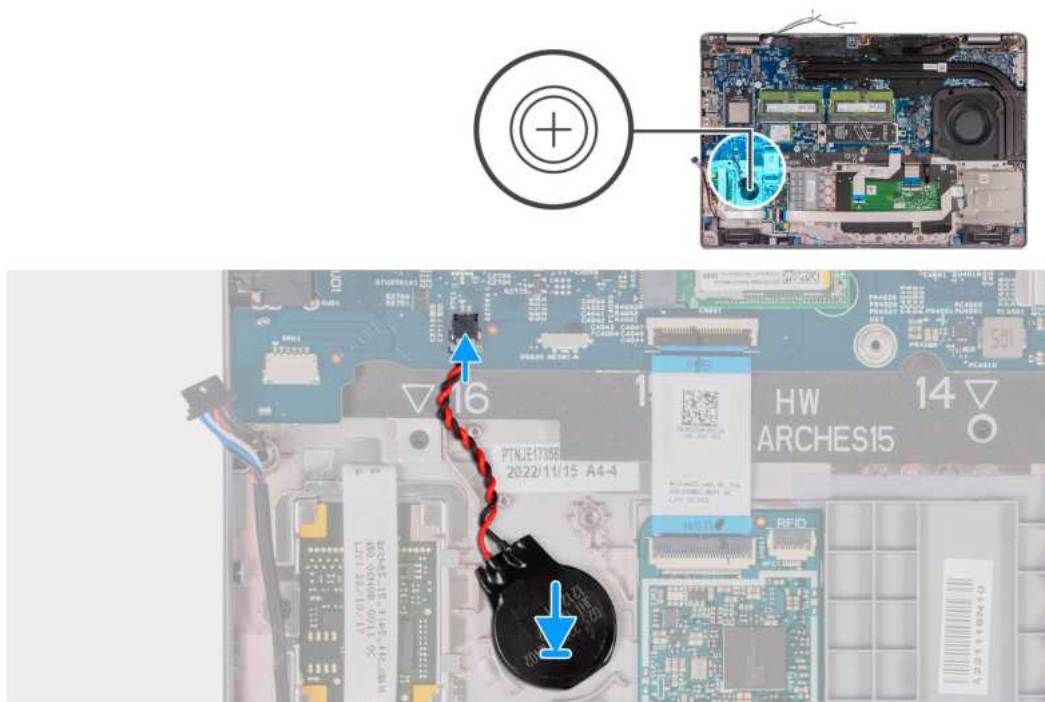

Rysunek 47. Instalowanie baterii pastylkowej

### Kroki

1. Przymocuj baterię pastylkową do gniazda w zestawie podpórki na nadgarstek.
2. Podłącz kabel baterii pastylkowej od złącza (RTC1) na płycie głównej.

### Kolejne kroki

1. Zainstaluj [zestaw ramy montażowej](#).
2. Zainstaluj [baterię](#).
3. W zależności od konfiguracji komputera zainstaluj [kartę sieci WWAN 4G](#) lub [kartę sieci WWAN 5G](#).
4. Zainstaluj [kartę sieci bezprzewodowej](#).
5. Zainstaluj [pokrywę dolną](#).
6. Zainstaluj [kartę SIM](#).
7. Wykonaj procedurę przedstawioną w sekcji [Po zakończeniu serwisowania komputera](#).

## Radiator

### Wymontowywanie radiatora (autonomiczna karta graficzna)

**OSTRZEŻENIE:** Informacje zawarte w tej sekcji są przeznaczone wyłącznie dla autoryzowanych techników serwisowych.

## Wymagania

1. Wykonaj procedurę przedstawioną w sekcji [Przed przystąpieniem do serwisowania komputera](#).
2. Wymontuj kartę SIM.
3. Zdejmij [pokrywę dolną](#).

## Informacje na temat zadania

- UWAGA:** Radiator może się silnie nagrzewać podczas normalnego działania. Przed dotknięciem radiatora należy zaczekać aż wystarczająco ostygnie.
- UWAGA:** Aby zapewnić maksymalne chłodzenie procesora, nie należy dotykać powierzchni termoprzewodzących na radiatorze procesora. Substancje oleiste na skórze dłoni mogą zmniejszyć przewodność cieplną pasty termoprzewodzącej.

Na ilustracji przedstawiono umiejscowienie i procedurę wymontowywania radiatora.

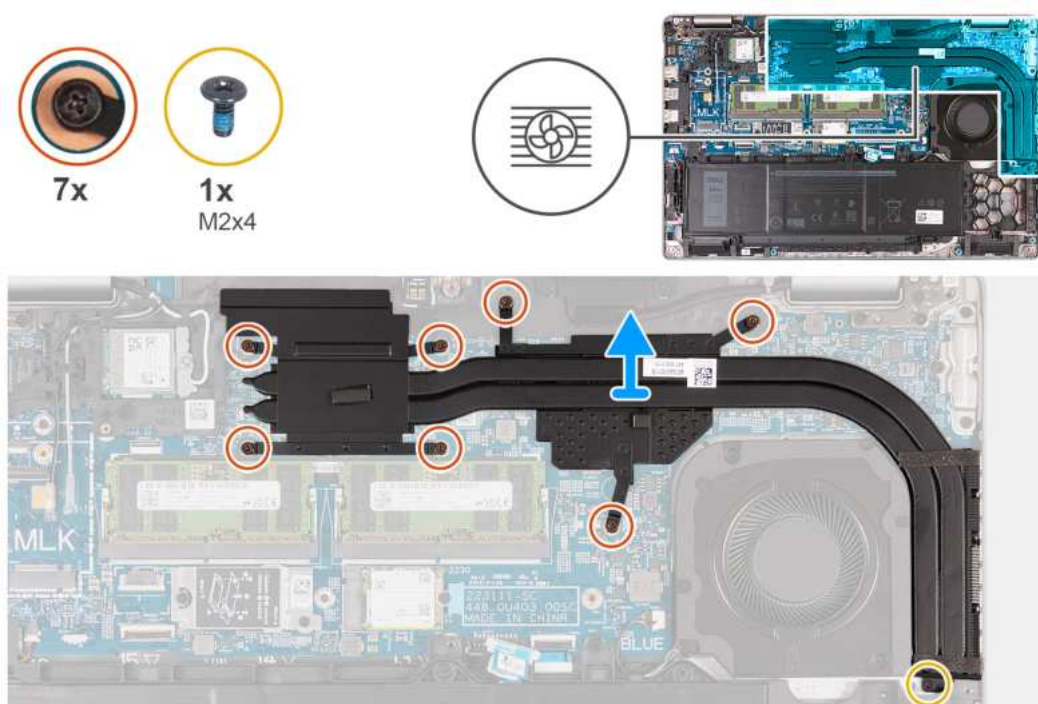

**Rysunek 48. Wymontowywanie radiatora (konfiguracja z autonomiczną kartą graficzną)**

## Kroki

1. Odłącz kabel wentylatora od płyty głównej i wyjmij go z prowadnic na wewnętrznej ramie montażowej.
2. Poluzuj siedem śrub mocujących radiator do płyty głównej.
  - UWAGA:** Poluzuj śruby mocujące w kolejności odwrotnej do wskazanej na radiatorze [7 > 6 > 5 > 4 > 3 > 2 > 1].
  - UWAGA:** Liczba śrub może się różnić w zależności od zamówionej konfiguracji.
3. Wykręć śrubę (M2x4) mocującą radiator do płyty głównej.
4. Zdejmij radiator z płyty głównej.

## Instalowanie radiatora (autonomiczna karta graficzna)

**OSTRZEŻENIE:** Informacje zawarte w tej sekcji są przeznaczone wyłącznie dla autoryzowanych techników serwisowych.

## Wymagania

W przypadku wymiany elementu przed wykonaniem procedury instalacji wymontuj wcześniej zainstalowany element.

## Informacje na temat zadania

**UWAGA:** W przypadku wymiany płyty głównej lub radiatora należy użyć pasty termoprzewodzącej dostarczonej w zestawie, aby zapewnić właściwe odprowadzanie ciepła.

Na poniższych ilustracjach przedstawiono umiejscowienie i procedurę instalacji radiatora.

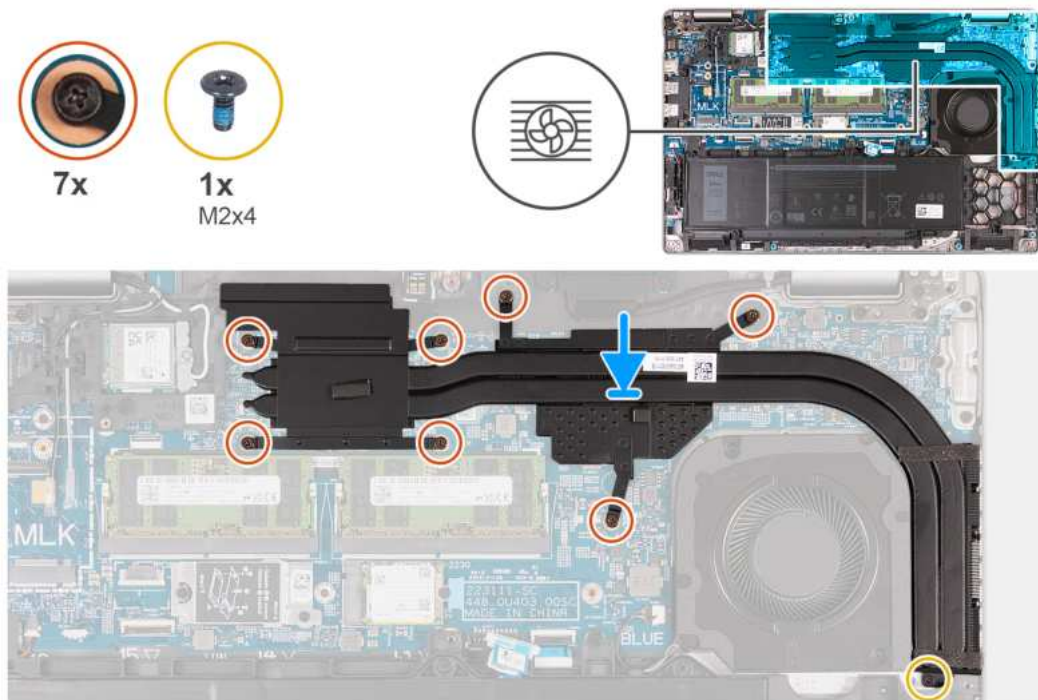

**Rysunek 49. Instalowanie radiatora (konfiguracja z autonomiczną kartą graficzną)**

### Kroki

1. Umieść radiator na płycie głównej.
2. Dokręć siedem śrub mocujących radiator do płyty głównej.  
**UWAGA:** Dokręć śruby mocujące w kolejności wskazanej na radiatorze [1 > 2 > 3 > 4 > 5 > 6 > 7].  
**UWAGA:** Liczba śrub może się różnić w zależności od zamówionej konfiguracji.
3. Wkręć śrubę (M2x4) mocującą radiator do płyty głównej.
4. Umieść kabel wentylatora w prowadnicach w zestawie ramy montażowej i podłącz go do płyty głównej.

### Kolejne kroki

1. Zainstaluj [pokrywę dolną](#).
2. Zainstaluj [kartę SIM](#).
3. Wykonaj procedurę przedstawioną w sekcji [Po zakończeniu serwisowania komputera](#).

## Wymontowywanie radiatora (zintegrowana karta graficzna)

**OSTRZEŻENIE:** Informacje zawarte w tej sekcji są przeznaczone wyłącznie dla autoryzowanych techników serwisowych.

### Wymagania

1. Wykonaj procedurę przedstawioną w sekcji [Przed przystąpieniem do serwisowania komputera](#).
2. Wymontuj [kartę SIM](#).
3. Zdejmij [pokrywę dolną](#).

### Informacje na temat zadania

**UWAGA:** Radiator może się silnie nagrzewać podczas normalnego działania. Przed dotknięciem radiatora należy zaczekać aż wystarczająco ostygnie.

**UWAGA:** Aby zapewnić maksymalne chłodzenie procesora, nie należy dotykać powierzchni termoprzewodzących na radiatorze procesora. Substancje oleiste na skórze dłoni mogą zmniejszyć przewodność cieplną pasty termoprzewodzącej.

Na ilustracji przedstawiono umiejscowienie i procedurę wymontowywania radiatora.

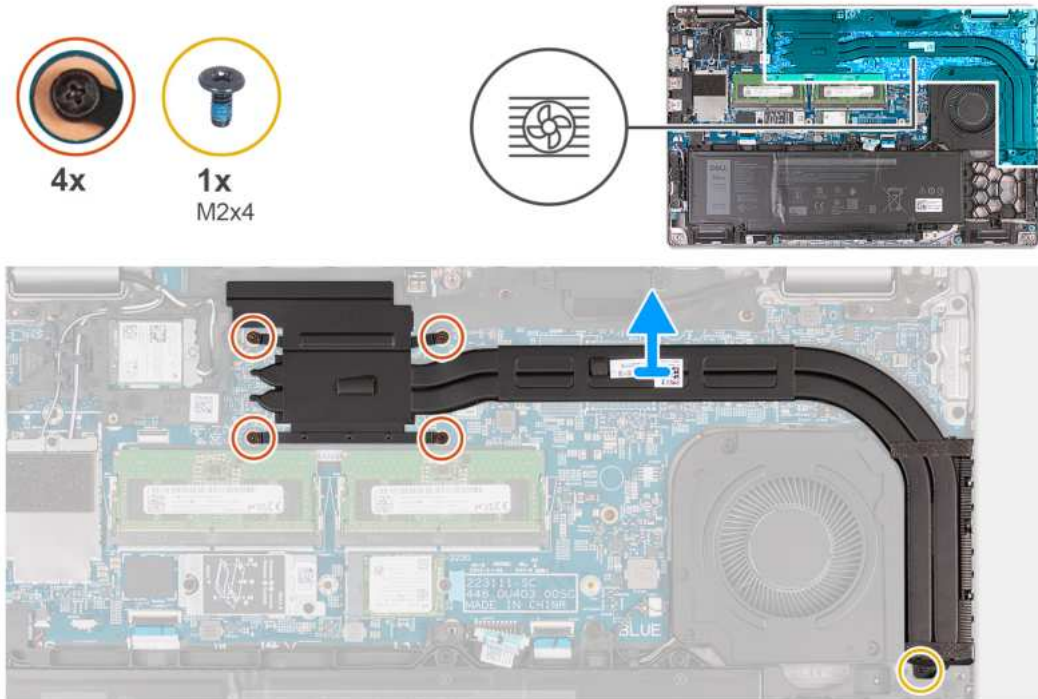

Rysunek 50. Wymontowywanie radiatora (zintegrowana karta graficzna)

### Kroki

1. Odłącz kabel wentylatora od płyty głównej i wyjmij go z prowadnic na wewnętrznej ramie montażowej.
2. Poluzuj cztery śruby osadzone mocujące radiator do płyty głównej.

**UWAGA:** Poluzuj śruby mocujące w kolejności odwrotnej do wskazanej na radiatorze [4 > 3 > 2 > 1].

**UWAGA:** Liczba śrub może się różnić w zależności od zamówionej konfiguracji.

3. Wykręć śrubę (M2x4) mocującą radiator do płyty głównej.
4. Zdejmij radiator z płyty głównej.

## Instalowanie radiatora (zintegrowana karta graficzna)

**OSTRZEŻENIE:** Informacje zawarte w tej sekcji są przeznaczone wyłącznie dla autoryzowanych techników serwisowych.

### Wymagania

W przypadku wymiany elementu przed wykonaniem procedury instalacji wymontuj wcześniej zainstalowany element.

### Informacje na temat zadania

**UWAGA:** W przypadku wymiany płyty głównej lub radiatora należy użyć pasty termoprzewodzącej dostarczonej w zestawie, aby zapewnić właściwe odprowadzanie ciepła.

Na poniższych ilustracjach przedstawiono umiejscowienie i procedurę instalacji radiatora.

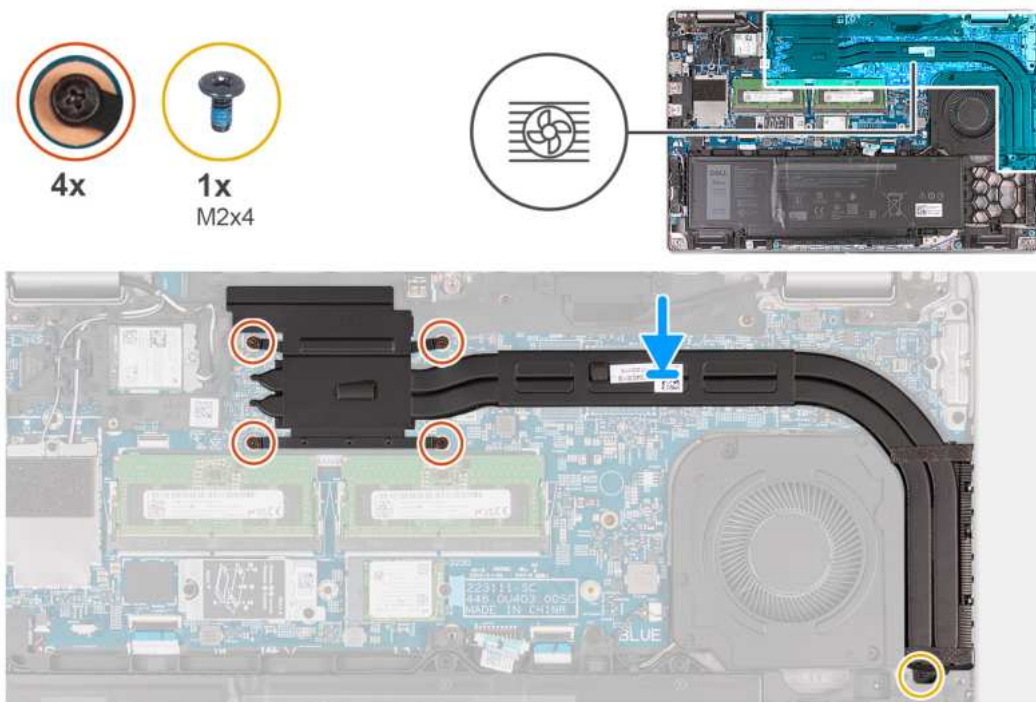

**Rysunek 51. Instalowanie radiatora (zintegrowana karta graficzna)**

#### Kroki

1. Umieść radiator na płycie głównej.
2. Dokręć cztery śruby mocujące radiator do płyty głównej.
  - UWAGA:** Dokręć śruby mocujące w kolejności wskazanej na radiatorze [1 > 2 > 3 > 4].
  - UWAGA:** Liczba śrub może się różnić w zależności od zamówionej konfiguracji.
3. Wkręć śrubę (M2x4) mocującą radiator do płyty głównej.
4. Umieść kabel wentylatora w przewodnicach w zestawie ramy montażowej i podłącz go do płyty głównej.

#### Kolejne kroki

1. Zainstaluj [pokrywę dolną](#).
2. Zainstaluj [kartę SIM](#).
3. Wykonaj procedurę przedstawioną w sekcji [Po zakończeniu serwisowania komputera](#).

## Płyta główna

### Wymontowywanie płyty głównej

**OSTRZEŻENIE:** Informacje zawarte w tej sekcji są przeznaczone wyłącznie dla autoryzowanych techników serwisowych.

#### Wymagania

1. Wykonaj procedurę przedstawioną w sekcji [Przed przystąpieniem do serwisowania komputera](#).
2. Wymontuj [kartę SIM](#).
3. Zdejmij [pokrywę dolną](#).
4. W zależności od konfiguracji komputera wymontuj [kartę sieci WWAN 4G](#) lub [kartę sieci WWAN 5G](#).
5. Wymontuj [kartę sieci bezprzewodowej](#).
6. Wymontuj [moduły pamięci](#).

7. W zależności od konfiguracji komputera wymontuj dysk SSD [M.2 2230](#) lub [M.2 2280](#) z gniazda 1.
8. W zależności od konfiguracji komputera wymontuj dysk SSD [M.2 2230](#) z gniazda 2.
9. W zależności od konfiguracji komputera wymontuj radiator (do autonomicznej karty graficznej) lub radiator (do zintegrowanej karty graficznej).
10. Wymij baterię.
11. Wymontuj zestaw ramy montażowej.

### Informacje na temat zadania

Na ilustracji poniżej przedstawiono złącza na płycie głównej.

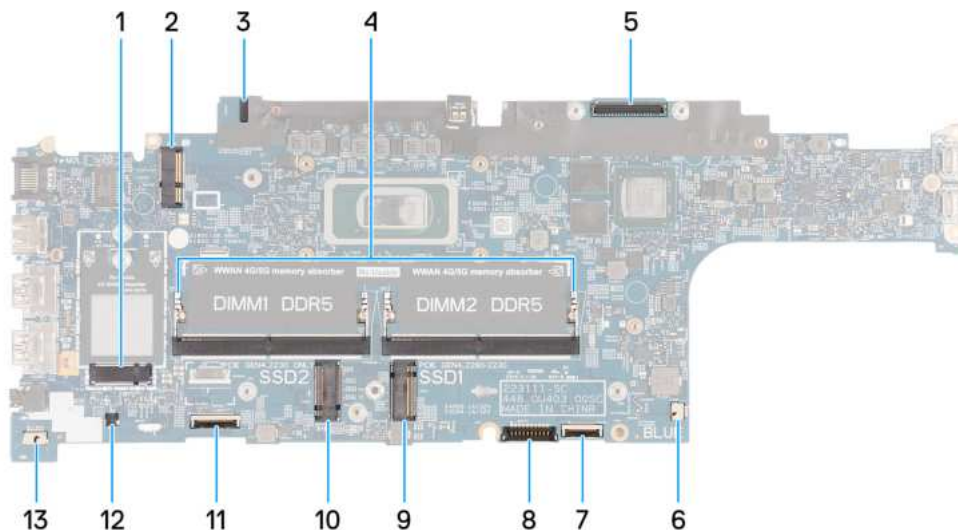

**Rysunek 52. Złącza na płycie głównej**

- |                                      |  |
|--------------------------------------|--|
| 1. Złącze karty sieci WWAN (WWAN1)   | 2. Złącze karty sieci bezprzewodowej (WLAN1) |
| 3. Złącze kabla płyty czujników      | 4. Moduły pamięci (DIMM1 i DIMM2)            |
| 5. Złącze kabla wyświetlacza (LCD1)  | 6. Złącze wentylatora systemowego (FAN1)     |
| 7. Złącze kabla touchpada (TPAD1)    | 8. Złącze kabla baterii (BATT1)              |
| 9. Gniazdo dysku SSD 1 (SSD1)        | 10. Gniazdo dysku SSD 2 (SSD2)               |
| 11. Złącze kabla USH                 | 12. Złącze kabla baterii pastylkowej (RTC1)  |
| 13. Złącze kabla głośnikowego (SPK1) |  |

Na ilustracji przedstawiono umiejscowienie i procedurę wymontowywania płyty głównej.

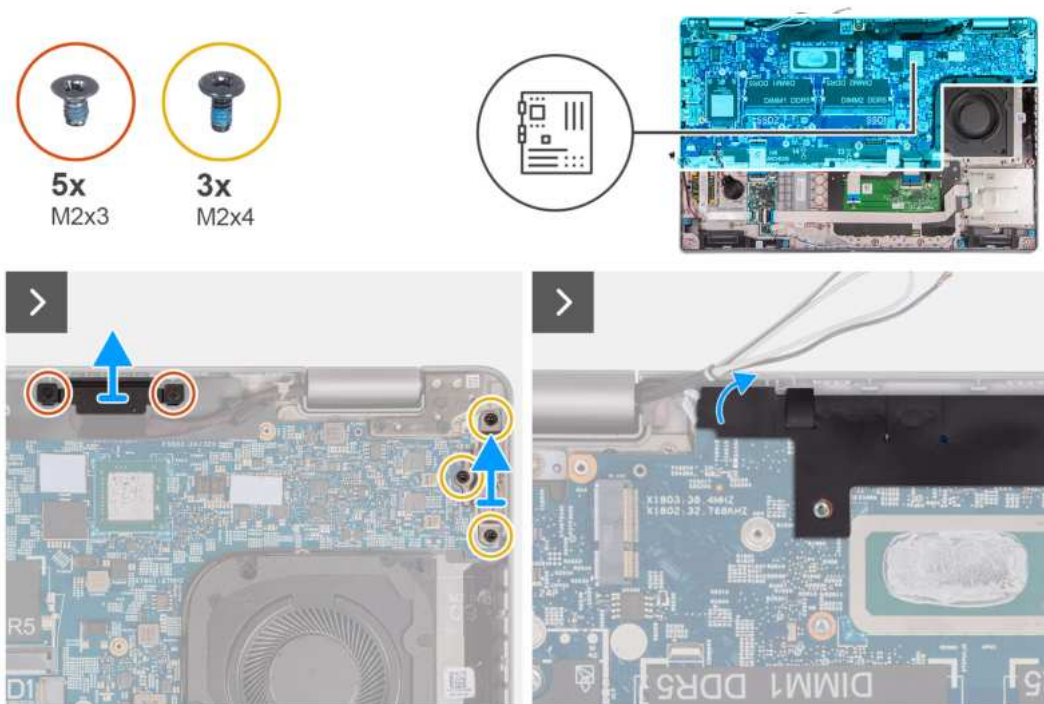

Rysunek 53. Wykręcanie śrub

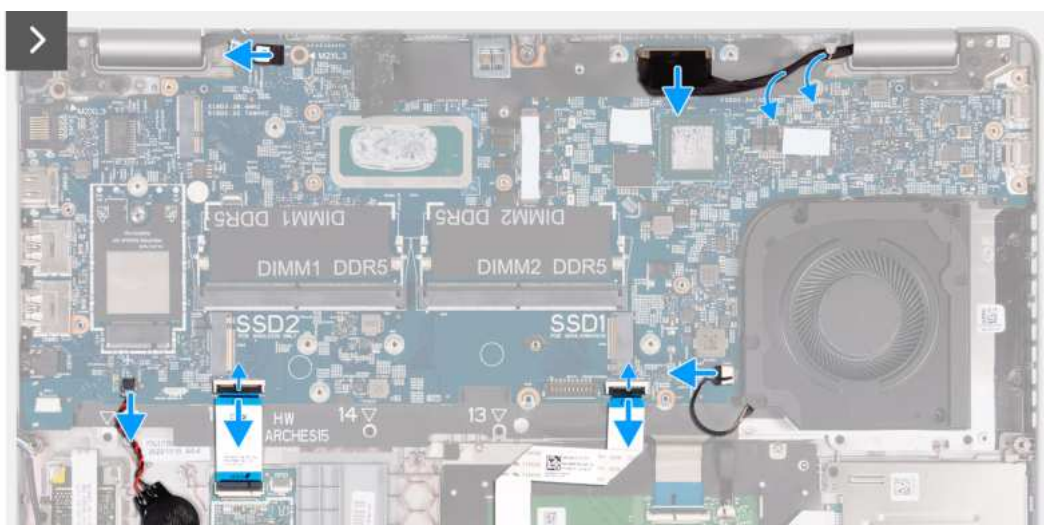

Rysunek 54. Ilustracja: odłączanie kabli płyty głównej



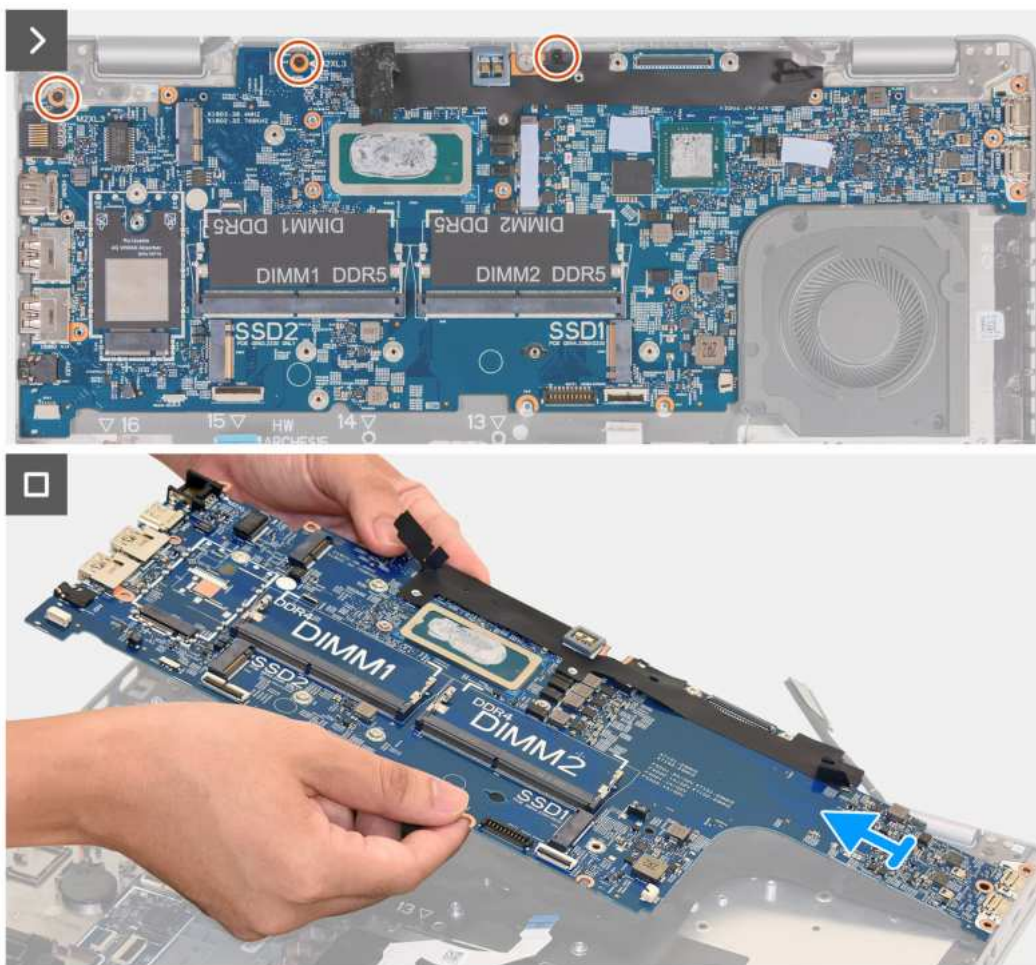

Rysunek 55. Wymontowywanie płyty głównej

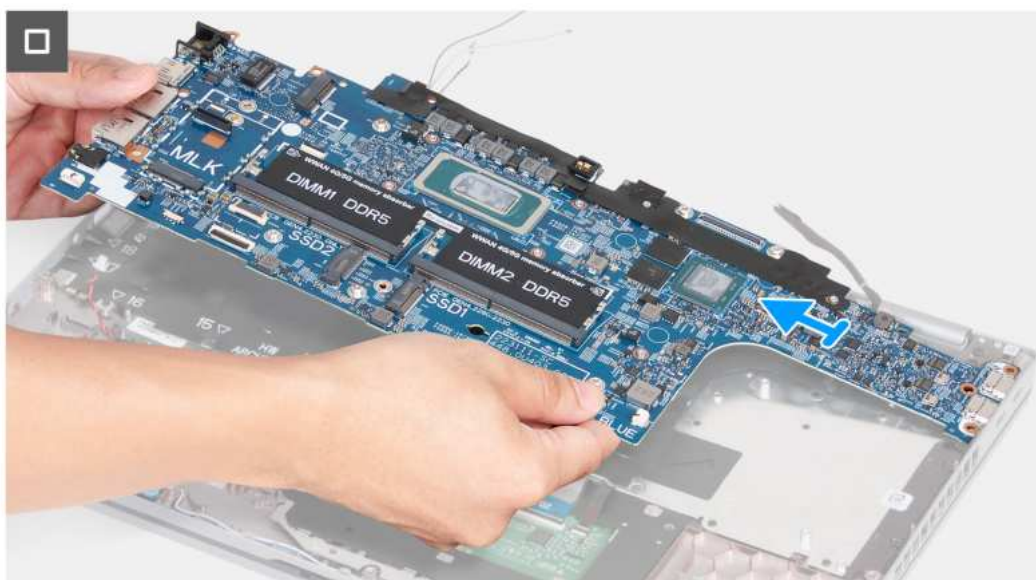

Rysunek 56. Wymontowywanie płyty głównej

**Kroki**

1. Wykręć dwie śruby (M2x3) mocujące klamrę kabla wyświetlacza do zestawu podpórki na nadgarstek
2. Zdejmij klamrę kabla wyświetlacza z zestawu podpórki na nadgarstek.

3. Wykręć trzy śruby (M2x4) mocujące klamrę Type-C do zestawu podpórki na nadgarstek
4. Zdejmij klamrę Type-C z zestawu podpórki na nadgarstek.
5. Odłącz kabel czytnika linii papilarnych od płyty głównej.
6. Zdejmij czarną klapkę w pobliżu kabli antenowych i odkryj kabel płyty czujników.
7. Odłącz kabel płyty czujników od złącza na płycie głównej.
8. Odłącz kabel wyświetlacza od złącza wyświetlacza (LCD1) na płycie głównej.
9. Wymij kabel wyświetlacza z przewodnic na płycie głównej.
10. Otwórz zatrzask i odłącz kabel touchpada od złącza (TPAD1) na płycie głównej.
11. Otwórz zatrzask i odłącz kabel USH od modułu USH.
12. Odklej baterię pastylkową od zestawu podpórki na nadgarstek, pozostawiając kabel podłączony do płyty głównej.
13. Wykręć dwie śruby (M2x3) mocujące płytę systemową do zestawu podparcia dłoni.
14. Wymij płytę główną z zestawu podpórki na nadgarstek.

## Instalowanie płyty głównej

**OSTRZEŻENIE:** Informacje zawarte w tej sekcji są przeznaczone wyłącznie dla autoryzowanych techników serwisowych.

### Wymagania

W przypadku wymiany elementu przed wykonaniem procedury instalacji wymontuj wcześniej zainstalowany element.

### Informacje na temat zadania

Na ilustracji poniżej przedstawiono złącza na płycie głównej.

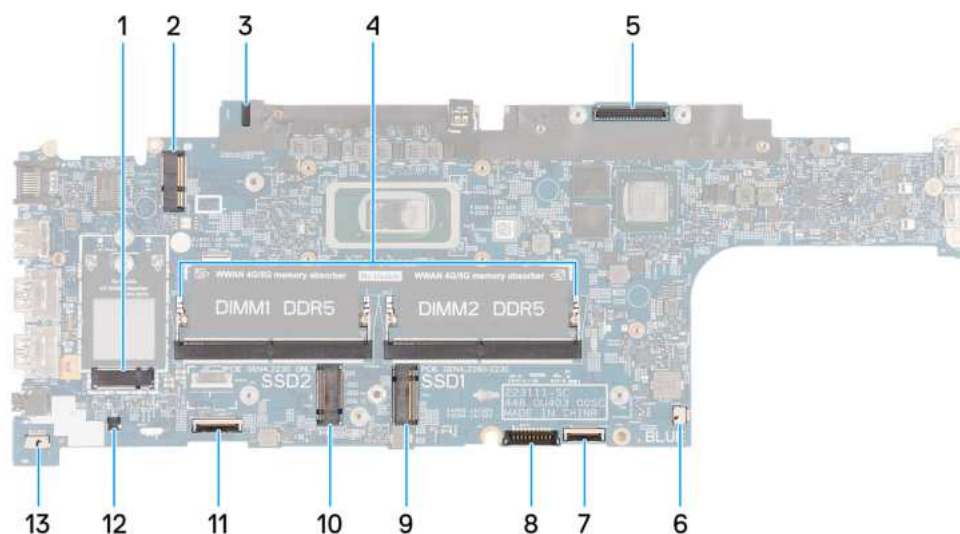

**Rysunek 57. Złącza na płycie głównej**

- |                                      |  |
|--------------------------------------|--|
| 1. Złącze karty sieci WWAN (WWAN1)   | 2. Złącze karty sieci bezprzewodowej (WLAN1) |
| 3. Złącze kabla płyty czujników      | 4. Moduły pamięci (DIMM1 i DIMM2)            |
| 5. Złącze kabla wyświetlacza (LCD1)  | 6. Złącze wentylatora systemowego (FAN1)     |
| 7. Złącze kabla touchpada (TPAD1)    | 8. Złącze kabla baterii (BATT1)              |
| 9. Gniazdo dysku SSD 1 (SSD1)        | 10. Gniazdo dysku SSD 2 (SSD2)               |
| 11. Złącze kabla USH                 | 12. Złącze kabla baterii pastylkowej (RTC1)  |
| 13. Złącze kabla głośnikowego (SPK1) |  |

Na ilustracji przedstawiono umiejscowienie i procedurę instalacji płyty głównej.

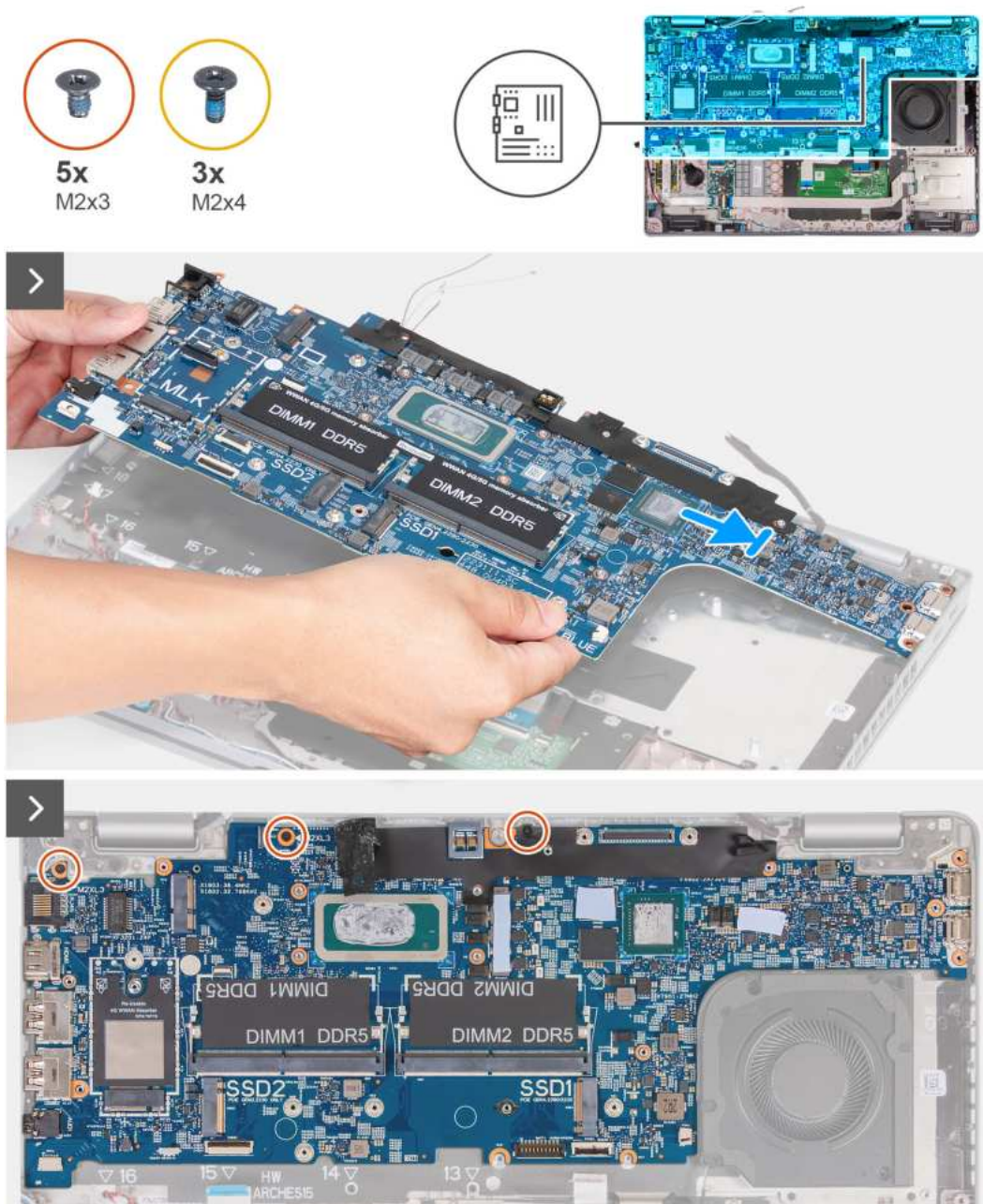

Rysunek 58. Instalowanie płyty głównej

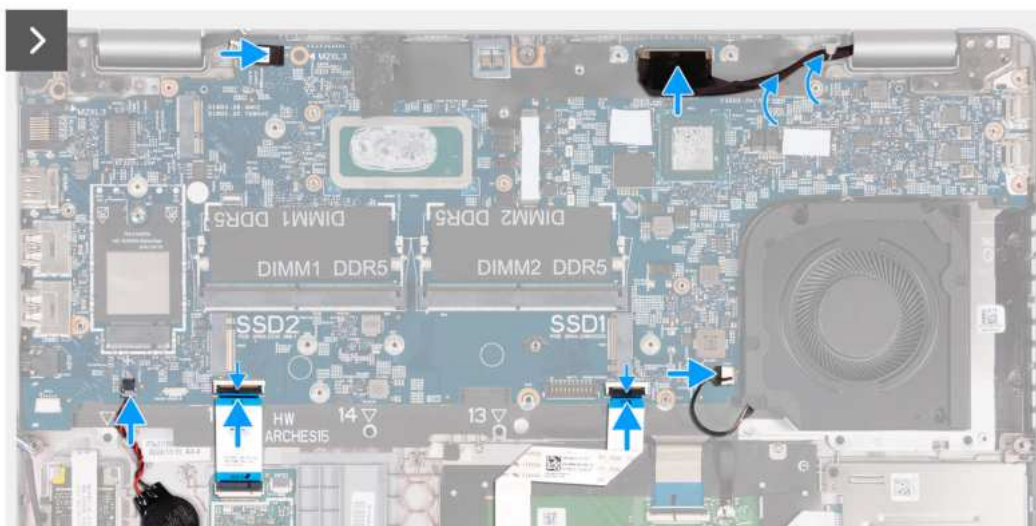

Rysunek 59. Instalowanie płyty głównej

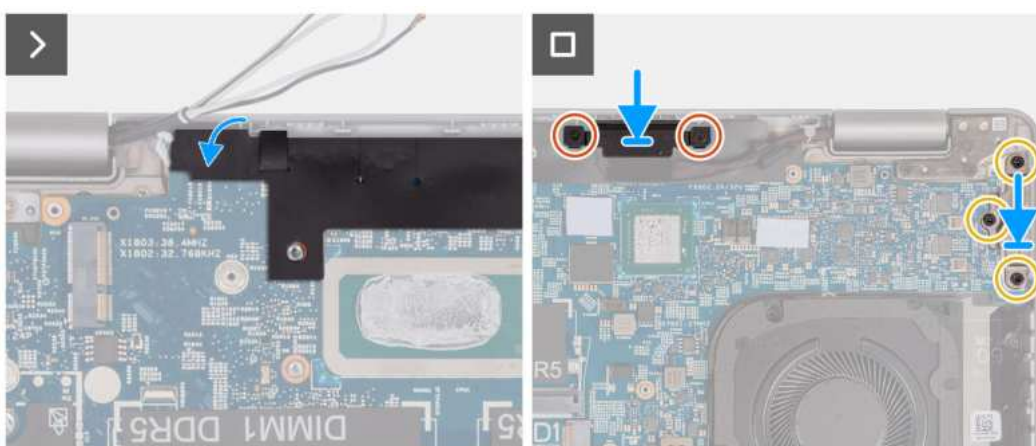

Rysunek 60. Instalowanie płyty głównej

#### Kroki

1. Umieść płytę główną w odpowiednim gnieździe zestawu podpórki na nadgarstek.
2. Wkręć dwie śruby (M2x3) mocujące płytę systemową do zestawu podparcia dłoni.
3. Podłącz kabel płyty czujników do złącza na płycie głównej.
4. Podłącz kabel wyświetlacza do złącza wyświetlacza (LCD1) na płycie głównej.
5. Umieść kabel wyświetlacza w przewodnicach na płycie głównej.
6. Podłącz kabel touchpada do złącza (TPAD1) na płycie głównej i zamknij zatrzask, aby zamocować kabel.
7. Podłącz kabel USH do modułu USH i zamknij zatrzask, aby zamocować kabel.
8. Przymocuj baterię pastylkową do gniazda w zestawie podpórki na nadgarstek.
9. Przyklej czarną kłapkę w pobliżu kabli antenowych i zakryj kabel płyty czujników.
10. Umieść kłamerę kabla wyświetlacza nad kablem wyświetlacza.
11. Wkręć dwie śruby (M2x3) mocujące kłamerę kabla wyświetlacza do zestawu podpórki na nadgarstek.
12. Umieść kłamerę portu Type-C w gnieździe zestawu podpórki na nadgarstek.
13. Wkręć trzy śruby (M2x4) mocujące kłamerę portu Type-C do zestawu podpórki na nadgarstek.

#### Kolejne kroki

1. Zainstaluj [zestaw ramy montażowej](#).
2. Zainstaluj [baterię](#).

3. W zależności od konfiguracji komputera zainstaluj [radiator \(do autonomicznej karty graficznej\)](#) lub [radiator \(do zintegrowanej karty graficznej\)](#).
4. W zależności od konfiguracji komputera zainstaluj dysk SSD [M.2 2230](#) w gnieździe 2.
5. W zależności od konfiguracji komputera zainstaluj dysk SSD [M.2 2230](#) lub [M.2 2280](#) w gnieździe 1.
6. Zainstaluj [moduły pamięci](#).
7. Zainstaluj [kartę sieci bezprzewodowej](#).
8. W zależności od konfiguracji komputera zainstaluj [kartę sieci WWAN 4G](#) lub [kartę sieci WWAN 5G](#).
9. Zainstaluj [pokrywę dolną](#).
10. Zainstaluj [kartę SIM](#).
11. Wykonaj procedurę przedstawioną w sekcji [Po zakończeniu serwisowania komputera](#).

## Przycisk zasilania

### Wymontowywanie przycisku zasilania

 **OSTRZEŻENIE:** Informacje zawarte w tej sekcji są przeznaczone wyłącznie dla autoryzowanych techników serwisowych.

#### Wymagania

1. Wykonaj procedurę przedstawioną w sekcji [Przed przystąpieniem do serwisowania komputera](#).
2. Wymontuj [kartę SIM](#).
3. Zdejmij [pokrywę dolną](#).
4. W zależności od konfiguracji komputera wymontuj [kartę sieci WWAN 4G](#) lub [kartę sieci WWAN 5G](#).
5. Wymontuj [kartę sieci bezprzewodowej](#).
6. Wymontuj [moduły pamięci](#).
7. W zależności od konfiguracji komputera wymontuj dysk SSD [M.2 2230](#) lub [M.2 2280](#) z gniazda 1.
8. W zależności od konfiguracji komputera wymontuj dysk SSD [M.2 2230](#) z gniazda 2.
9. Wyjmij [baterię](#).
10. Wymontuj [zestaw ramy montażowej](#).
11. Wymontuj [płyte główną](#).

 **UWAGA:** Aby uprościć procedurę i zachować połączenie termiczne między płytą główną i radiatorem, płytę główną można zdemontować lub zainstalować wraz z zamocowanym na niej radiatorem.

#### Informacje na temat zadania

Na poniższych ilustracjach przedstawiono umiejscowienie i procedurę wymontowywania przycisku zasilania.

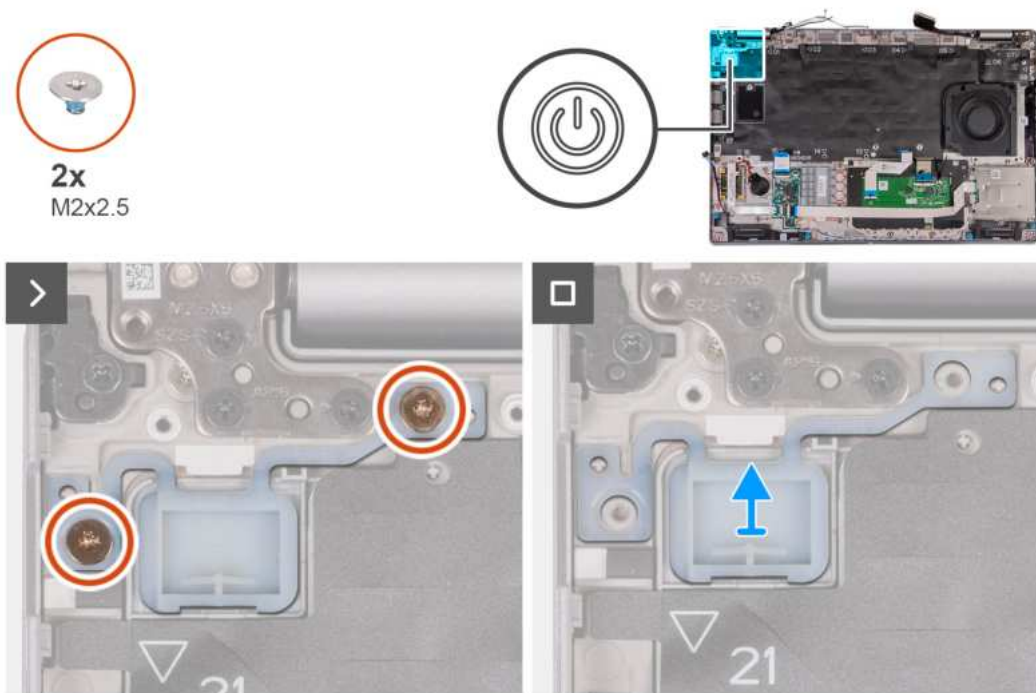

Rysunek 61. Wymontowywanie przycisku zasilania

#### Kroki

1. Wykręć dwie śruby (M2x2,5) mocujące przycisk zasilania do zestawu podpórki na nadgarstek.
2. Zdejmij przycisk zasilania z zestawu podpórki na nadgarstek.

## Instalowanie przycisku zasilania

**OSTRZEŻENIE:** Informacje zawarte w tej sekcji są przeznaczone wyłącznie dla autoryzowanych techników serwisowych.

#### Wymagania

W przypadku wymiany elementu przed wykonaniem procedury instalacji wymontuj wcześniej zainstalowany element.

#### Informacje na temat zadania

Na poniższych ilustracjach przedstawiono umiejscowienie i procedurę instalacji przycisku zasilania.

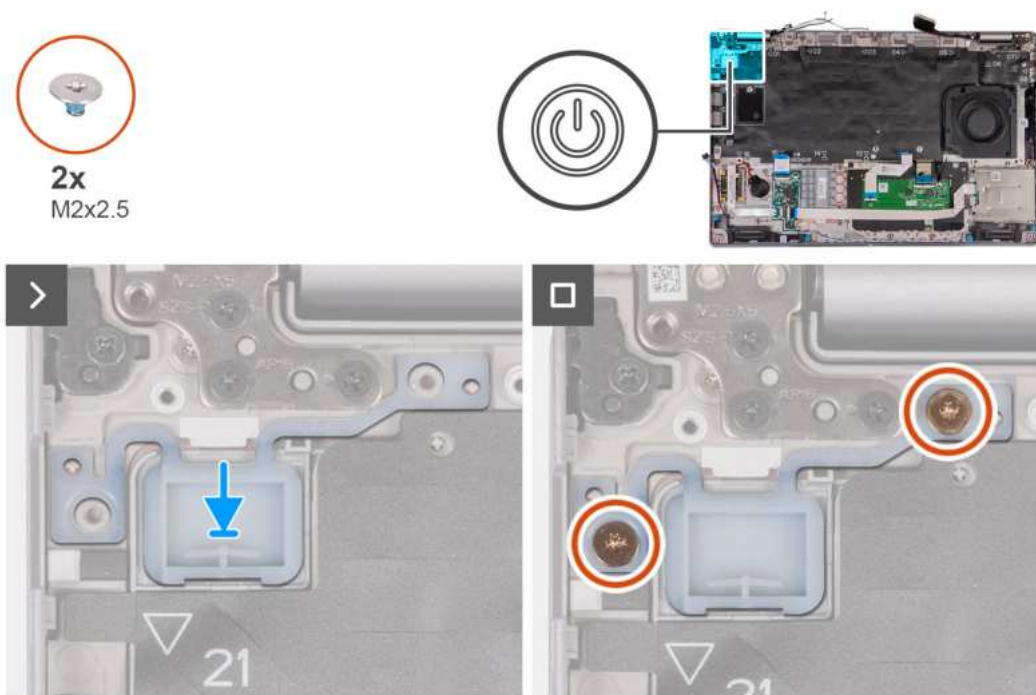

Rysunek 62. Instalowanie przycisku zasilania

#### Kroki

1. Umieść przycisk zasilania w zestawie podpórki na nadgarstek.
2. Wkręć dwie śruby (M2x2,5) mocujące przycisk zasilania do zestawu podpórki na nadgarstek.

#### Kolejne kroki

1. Zainstaluj [płyte główną](#).

**UWAGA:** Aby uprościć procedurę i zachować połączenie termiczne między płytą główną i radiatorem, płytę główną można zdemontować lub zainstalować wraz z zamocowanym na niej radiatorem.

2. Zainstaluj [zestaw ramy montażowej](#).
3. Zainstaluj [baterię](#).
4. W zależności od konfiguracji komputera zainstaluj dysk SSD [M.2 2230](#) w gnieździe 2.
5. W zależności od konfiguracji komputera zainstaluj dysk SSD [M.2 2230](#) lub [M.2 2280](#) w gnieździe 1.
6. Zainstaluj [moduły pamięci](#).
7. Zainstaluj [kartę sieci bezprzewodowej](#).
8. W zależności od konfiguracji komputera zainstaluj [kartę sieci WWAN 4G](#) lub [kartę sieci WWAN 5G](#).
9. Zainstaluj [pokrywe dolną](#).
10. Zainstaluj [kartę SIM](#).
11. Wykonaj procedurę przedstawioną w sekcji [Po zakończeniu serwisowania komputera](#).

## Przycisk zasilania z opcjonalnym czytnikiem linii papilarnych

### Wymontowywanie przycisku zasilania z opcjonalnym czytnikiem linii papilarnych

**OSTRZEŻENIE:** Informacje zawarte w tej sekcji są przeznaczone wyłącznie dla autoryzowanych techników serwisowych.

## Wymagania

1. Wykonaj procedurę przedstawioną w sekcji [Przed przystąpieniem do serwisowania komputera](#).
2. Wymontuj [kartę SIM](#).
3. Zdejmij [pokrywę dolną](#).
4. W zależności od konfiguracji komputera wymontuj [kartę sieci WWAN 4G](#) lub [kartę sieci WWAN 5G](#).
5. Wymontuj [kartę sieci bezprzewodowej](#).
6. Wymontuj [moduły pamięci](#).
7. W zależności od konfiguracji komputera wymontuj dysk SSD [M.2 2230](#) lub [M.2 2280](#) z gniazda 1.
8. W zależności od konfiguracji komputera wymontuj dysk SSD [M.2 2230](#) z gniazda 2.
9. Wyjmij [baterię](#).
10. Wymontuj [zestaw ramy montażowej](#).
11. Wymontuj [płytę główną](#).

 **UWAGA:** Aby uprościć procedurę i zachować połączenie termiczne między płytą główną i radiatorem, płytę główną można zdemontować lub zainstalować wraz z zamocowanym na niej radiatorem.

## Informacje na temat zadania

Na ilustracjach poniżej przedstawiono umiejscowienie i procedurę wymontowywania przycisku zasilania z opcjonalnym czytnikiem linii papilarnych.

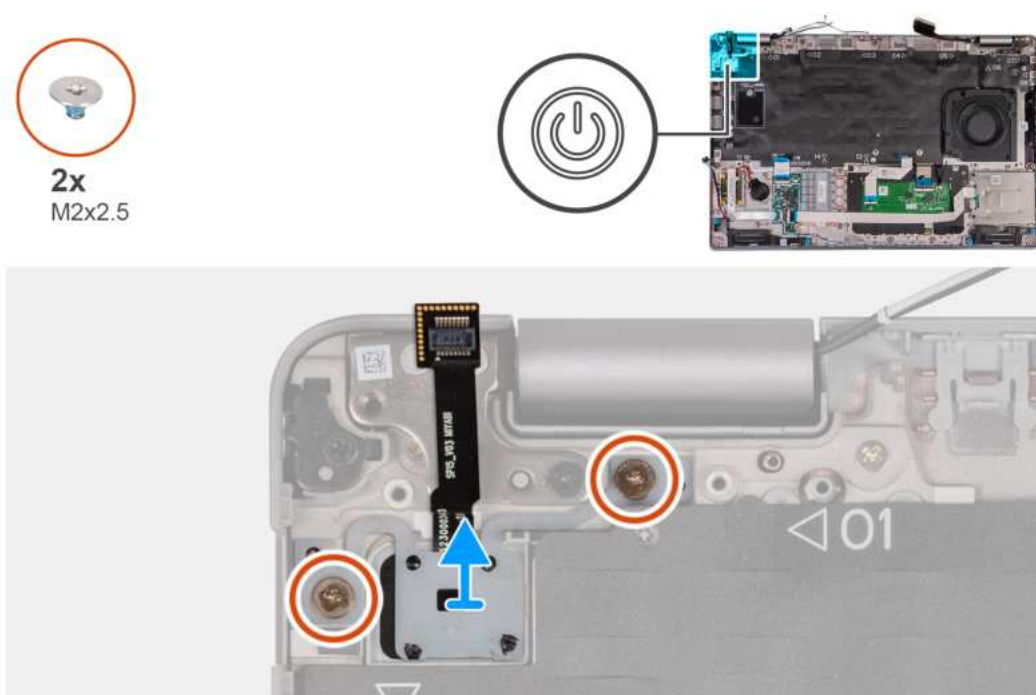

**Rysunek 63. Wymontowywanie przycisku zasilania z opcjonalnym czytnikiem linii papilarnych**

### Kroki

1. Wykręć dwie śruby (M2x2,5) mocujące przycisk zasilania do zestawu podpórki na nadgarstek.
2. Zdejmij przycisk zasilania z zestawu podpórki na nadgarstek.

## Instalowanie przycisku zasilania z opcjonalnym czytnikiem linii papilarnych

 **OSTRZEŻENIE:** Informacje zawarte w tej sekcji są przeznaczone wyłącznie dla autoryzowanych techników serwisowych.



## Wymagania

W przypadku wymiany elementu przed wykonaniem procedury instalacji wymontuj wcześniej zainstalowany element.

## Informacje na temat zadania

Na ilustracji przedstawiono umiejscowienie i procedurę instalacji przycisku zasilania z opcjonalnym czytnikiem linii papilarnych.

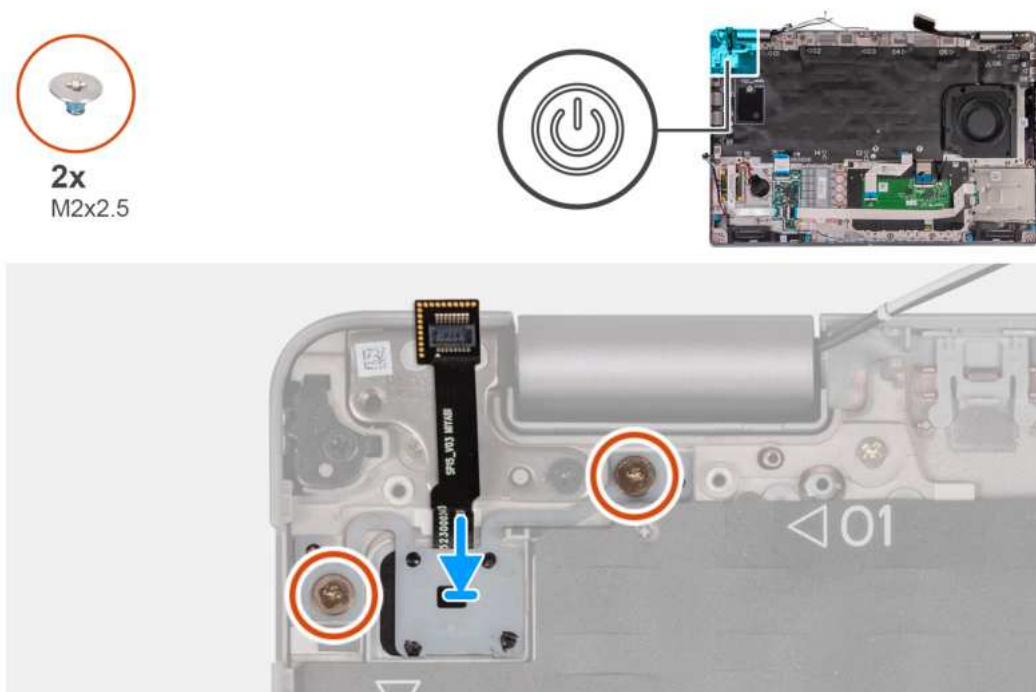

Rysunek 64. Instalowanie przycisku zasilania z opcjonalnym czytnikiem linii papilarnych

## Kroki

1. Umieść przycisk zasilania w zestawie podpórki na nadgarstek.
2. Wkręć dwie śruby (M2x2,5) mocujące przycisk zasilania do zestawu podpórki na nadgarstek.

## Kolejne kroki

1. Zainstaluj [płytkę główną](#).

**UWAGA:** Aby uprościć procedurę i zachować połączenie termiczne między płytą główną i radiatorem, płytę główną można zdemontować lub zainstalować wraz z zamocowanym na niej radiatorem.

2. Zainstaluj [zestaw ramy montażowej](#).
3. Zainstaluj [baterię](#).
4. W zależności od konfiguracji komputera zainstaluj dysk SSD [M.2 2230](#) w gnieździe 2.
5. W zależności od konfiguracji komputera zainstaluj dysk SSD [M.2 2230](#) lub [M.2 2280](#) w gnieździe 1.
6. Zainstaluj [moduły pamięci](#).
7. Zainstaluj [kartę sieci bezprzewodowej](#).
8. W zależności od konfiguracji komputera zainstaluj [kartę sieci WWAN 4G](#) lub [kartę sieci WWAN 5G](#).
9. Zainstaluj [pokrywkę dolną](#).
10. Zainstaluj [kartę SIM](#).
11. Wykonaj procedurę przedstawioną w sekcji [Po zakończeniu serwisowania komputera](#).

# Klawiatura

## Wymontowywanie klawiatury

**OSTRZEŻENIE:** Informacje zawarte w tej sekcji są przeznaczone wyłącznie dla autoryzowanych techników serwisowych.

### Wymagania

1. Wykonaj procedurę przedstawioną w sekcji [Przed przystąpieniem do serwisowania komputera](#).
2. Wymontuj [kartę SIM](#).
3. Zdejmij [pokrywę dolną](#).
4. W zależności od konfiguracji komputera wymontuj [kartę sieci WWAN 4G](#) lub [kartę sieci WWAN 5G](#).
5. Wymontuj [kartę sieci bezprzewodowej](#).
6. Wymontuj [moduły pamięci](#).
7. W zależności od konfiguracji komputera wymontuj dysk SSD [M.2 2230](#) lub [M.2 2280](#) z gniazda 1.
8. W zależności od konfiguracji komputera wymontuj dysk SSD [M.2 2230](#) z gniazda 2.
9. Wyjmij [baterię](#).
10. Wymontuj [zestaw ramy montażowej](#).
11. Wymontuj [płytkę główną](#).

**UWAGA:** Aby uprościć procedurę i zachować połączenie termiczne między płytką główną i radiatorem, płytkę główną można zdemontować lub zainstalować wraz z zamocowanym na niej radiatorem.

### Informacje na temat zadania

Na poniższych ilustracjach przedstawiono umiejscowienie i procedurę wymontowywania klawiatury.



Rysunek 65. Wymontowywanie klawiatury



10x  
M2x2



Rysunek 66. Wymontowywanie klawiatury

#### Kroki

1. Unieś zatrzask i odłącz kabel klawiatury od touchpada.  
**UWAGA:** W przypadku klawiatury zatrzask to „czarna” część złącza.
2. Otwórz zatrzask i odłącz kabel podświetlenia klawiatury od touchpada.  
**UWAGA:** W przypadku podświetlenia klawiatury zatrzask jest „biała” częścią złącza.
3. Wykręć 21 śrub (M2x2) mocujących klamrę klawiatury do zestawu podpórki na nadgarstek.
4. Wyjmij wspornik klawiatury z zestawu podparcia dłoni.
5. Odwróć wspornik klawiatury.
6. Wykręć dziesięć śrub (M2x2) mocujących klawiaturę do klamry klawiatury.
7. Podnieś klawiaturę ze wspornika.

## Instalowanie klawiatury

**OSTRZEŻENIE:** Informacje zawarte w tej sekcji są przeznaczone wyłącznie dla autoryzowanych techników serwisowych.

#### Wymagania

W przypadku wymiany elementu przed wykonaniem procedury instalacji wymontuj wcześniej zainstalowany element.

#### Informacje na temat zadania

Na poniższych ilustracjach przedstawiono umiejscowienie i procedurę instalacji klawiatury.



10x  
M2x2

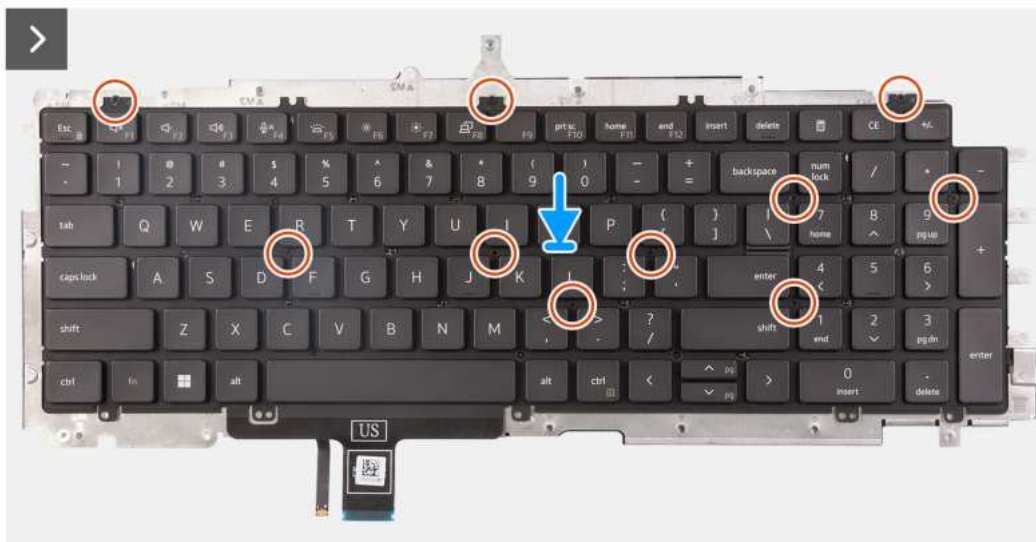

Rysunek 67. Instalowanie klawiatury



21x  
M2x2



Rysunek 68. Instalowanie klawiatury

## Kroki

1. Dopasuj i umieść klawiaturę na wsporniku klawiatury.
2. Wkręć 10 śrub (M2x2) mocujących klawiaturę do klamry klawiatury.
3. Odwróć wspornik klawiatury.
4. Dopasuj wspornik klawiatury i umieść go na zestawie podpórki na nadgarstek.
5. Wkręć 21 śrub (M2x2) mocujących klamrę klawiatury do zestawu podpórki na nadgarstek.
6. Podłącz kabel podświetlenia klawiatury do złącza na touchpadzie i zamknij zatrzask, aby zamocować kabel.

 **UWAGA:** W przypadku podświetlenia klawiatury zatrzask jest „białą” częścią złącza.

7. Podłącz kabel klawiatury do złącza na touchpadzie i zamknij zatrzask, aby zamocować kabel.

 **UWAGA:** W przypadku klawiatury zatrzask to „czarna” część złącza.

## Kolejne kroki

1. Zainstaluj [płytę główną](#).

 **UWAGA:** Aby uprościć procedurę i zachować połączenie termiczne między płytą główną i radiatorem, płytę główną można zdemontować lub zainstalować wraz z zamocowanym na niej radiatorem.

2. Zainstaluj [zestaw ramy montażowej](#).
3. Zainstaluj [baterię](#).
4. W zależności od konfiguracji komputera zainstaluj dysk SSD [M.2 2230](#) w gnieździe 2.
5. W zależności od konfiguracji komputera zainstaluj dysk SSD [M.2 2230](#) lub [M.2 2280](#) w gnieździe 1.
6. Zainstaluj [moduły pamięci](#).
7. Zainstaluj [kartę sieci bezprzewodowej](#).
8. W zależności od konfiguracji komputera zainstaluj [kartę sieci WWAN 4G](#) lub [kartę sieci WWAN 5G](#).
9. Zainstaluj [pokrywę dolną](#).
10. Zainstaluj [kartę SIM](#).
11. Wykonaj procedurę przedstawioną w sekcji [Po zakończeniu serwisowania komputera](#).

# Zestaw wyświetlacza

## Wymontowywanie zestawu wyświetlacza

 **OSTRZEŻENIE:** Informacje zawarte w tej sekcji są przeznaczone wyłącznie dla autoryzowanych techników serwisowych.

### Wymagania

1. Wykonaj procedurę przedstawioną w sekcji [Przed przystąpieniem do serwisowania komputera](#).
2. Wymontuj [kartę SIM](#).
3. Zdejmij [pokrywę dolną](#).
4. W zależności od konfiguracji komputera wymontuj [kartę sieci WWAN 4G](#) lub [kartę sieci WWAN 5G](#).
5. Wymontuj [kartę sieci bezprzewodowej](#).

### Informacje na temat zadania

Na ilustracjach przedstawiono umiejscowienie i procedurę wymontowywania zestawu wyświetlacza.

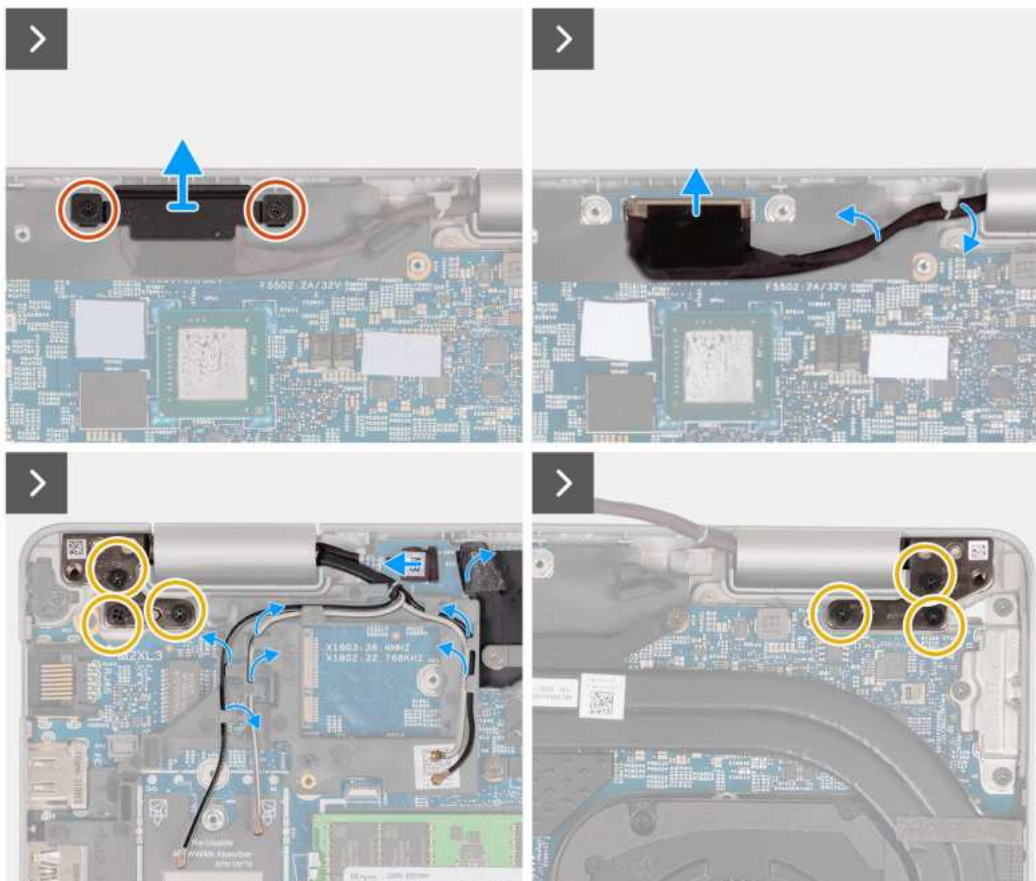

Rysunek 69. Wymontowywanie zestawu wyświetlacza

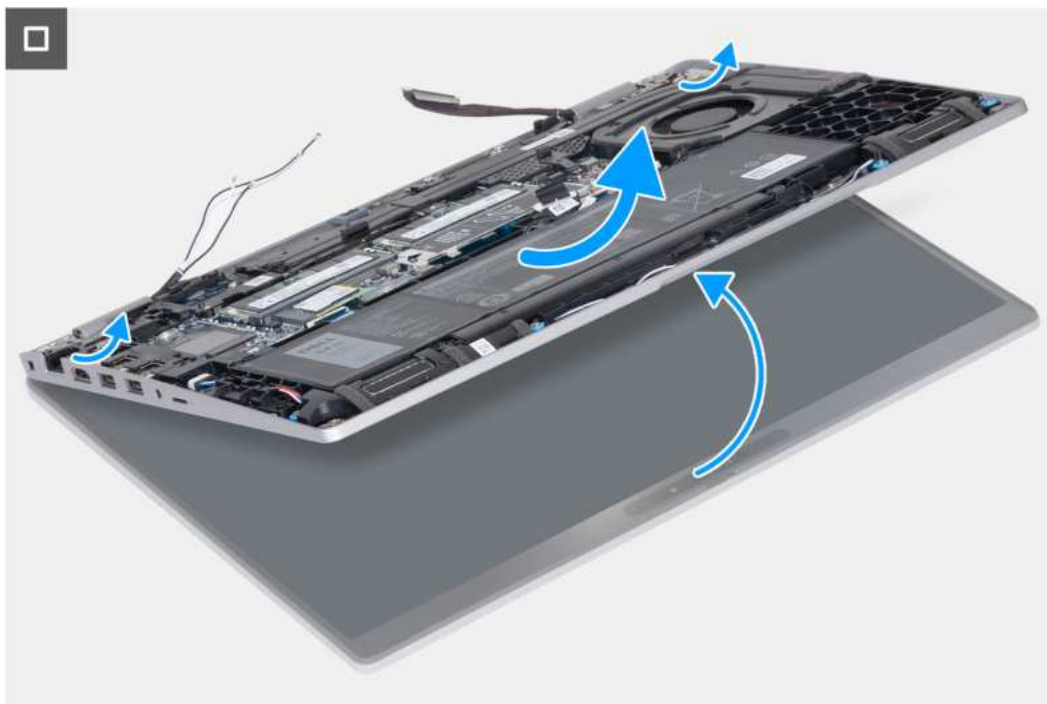

**Rysunek 70. Wymontowywanie zestawu wyświetlacza**

**Kroki**

1. Wykręć dwie śruby (M2x3) mocujące klamrę kabla wyświetlacza do płyty głównej.
2. Zdejmij klamrę kabla wyświetlacza z zestawu podpórki na nadgarstek.
3. Odłącz kabel wyświetlacza od złącza wyświetlacza (LCD1) na płycie głównej.
4. Wyjmij kabel wyświetlacza z prowadnic na płycie głównej.
5. Unieś czarną klapkę w pobliżu kabli antenowych, aby odsłonić kabel karty czujników.
6. Odłącz kabel karty czujników od złącza na płycie głównej.
7. Wyjmij kable antenowe z prowadnic na płycie głównej (w zależności od konfiguracji).
8. Wykręć sześć śrub (M2,5x5) mocujących lewy i prawy zawias wyświetlacza do zestawu podpórki na nadgarstek.
9. Ostrożnie wyjmij zestaw wyświetlacza z zestawu podparcia dłoni.
10. Ostrożnie połóż wyświetlacz na płaskiej i czystej powierzchni.



Rysunek 71. Zestaw wyświetlacza

## Instalowanie zestawu wyświetlacza

**OSTRZEŻENIE:** Informacje zawarte w tej sekcji są przeznaczone wyłącznie dla autoryzowanych techników serwisowych.

### Wymagania

W przypadku wymiany elementu przed wykonaniem procedury instalacji wymontuj wcześniej zainstalowany element.

### Informacje na temat zadania

Na ilustracji przedstawiono umiejscowienie i procedurę instalacji zestawu wyświetlacza.



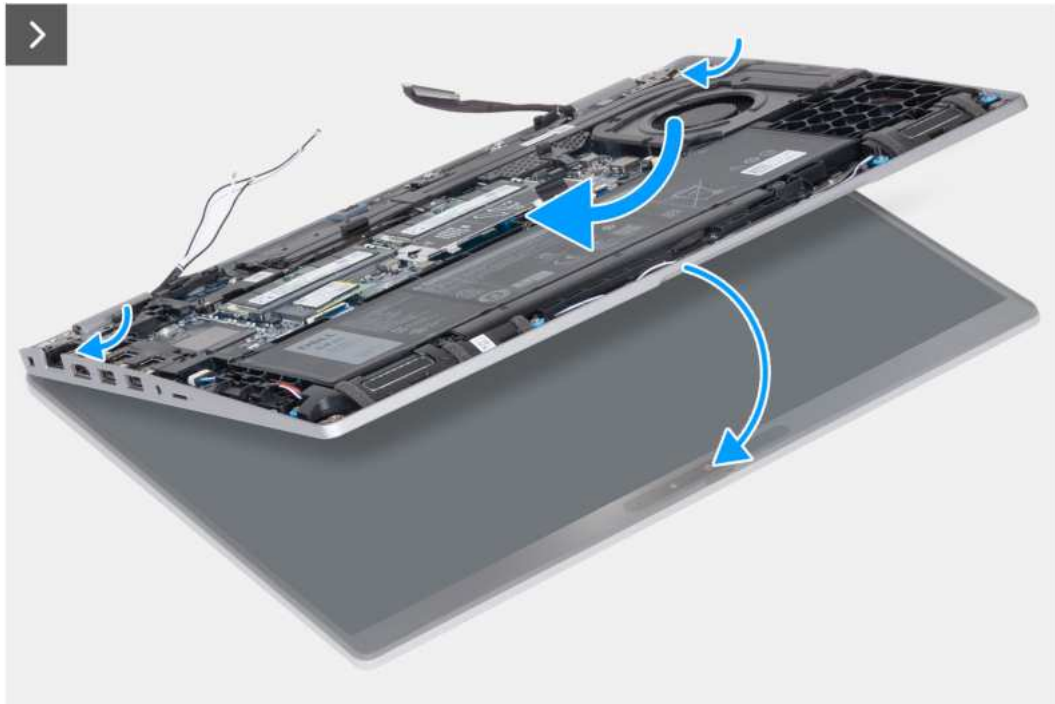

Rysunek 72. Instalowanie zestawu wyświetlacza

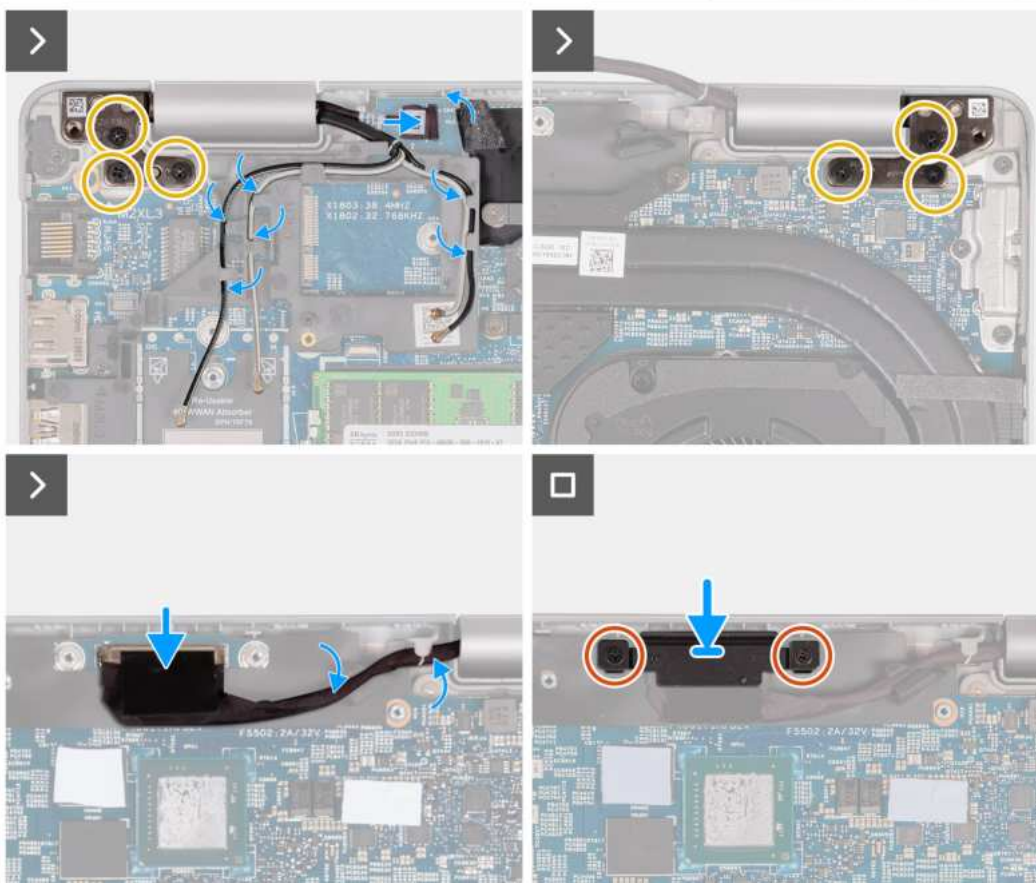

**Rysunek 73. Instalowanie zestawu wyświetlacza**

#### Kroki

1. Umieść podparcie dłoni na krawędzi stołu, tak aby głośniki były skierowane w stronę przeciwną do krawędzi.
2. Dopasuj otwory na śruby w zestawie podpórki na nadgarstek do otworów w zawiasach wyświetlacza.
3. Wkręć sześć śrub (M2,5x5) mocujących lewy i prawy zawias wyświetlacza do zestawu podpórki na nadgarstek.
4. Podłącz kabel karty czujników do złącza na płycie głównej.
5. Przyklej czarną kłapkę w pobliżu kabli antenowych, aby zakryć kabel karty czujników.
6. Poprowadź kable antenowe w przewodnicach na płycie głównej (w zależności od konfiguracji).
7. Podłącz kabel wyświetlacza do złącza wyświetlacza (LCD1) na płycie głównej.
8. Przyklej taśmę mocującą kabel wyświetlacza do płyty głównej.
9. Dopasuj otwory na śruby we wsporniku kabla wyświetlacza do otworów w płycie głównej.
10. Wkręć dwie śruby (M2x3) mocujące wspornik kabla wyświetlacza do płyty głównej.

#### Kolejne kroki

1. Zainstaluj [kartę sieci bezprzewodowej](#).
2. W zależności od konfiguracji komputera zainstaluj [kartę sieci WWAN 4G](#) lub [kartę sieci WWAN 5G](#).
3. Zainstaluj [pokrywę dolną](#).
4. Zainstaluj [kartę SIM](#).

- Wykonaj procedurę przedstawioną w sekcji [Po zakończeniu serwisowania komputera](#).

## Ramka wyświetlacza

### Wymontowywanie ramki wyświetlacza

**OSTRZEŻENIE:** Informacje zawarte w tej sekcji są przeznaczone wyłącznie dla autoryzowanych techników serwisowych.

#### Wymagania

- Wykonaj procedurę przedstawioną w sekcji [Przed przystąpieniem do serwisowania komputera](#).
- Wymontuj kartę SIM.
- Zdejmij pokrywę dolną.
- W zależności od konfiguracji komputera wymontuj kartę sieci WWAN 4G lub kartę sieci WWAN 5G.
- Wymontuj kartę sieci bezprzewodowej.
- Wymontuj zestaw wyświetlacza.

#### Informacje na temat zadania

Na poniższych ilustracjach przedstawiono umiejscowienie i procedurę wymontowywania ramki wyświetlacza.



Rysunek 74. Wymontowywanie ramki wyświetlacza

#### Kroki

- Ostrożnie podważ ramkę wyświetlacza, zaczynając od zagłębień na jego dolnej krawędzi w pobliżu lewego i prawego zawiasu.
- Podważ ramkę wyświetlacza wzdłuż krawędzi na całej długości ze wszystkich stron, aż ramka zostanie oddzielona od pokrywy wyświetlacza.
- Zdejmij ramkę wyświetlacza z zestawu wyświetlacza.

## Instalowanie ramki wyświetlacza

**OSTRZEŻENIE:** Informacje zawarte w tej sekcji są przeznaczone wyłącznie dla autoryzowanych techników serwisowych.

### Wymagania

W przypadku wymiany elementu przed wykonaniem procedury instalacji wymontuj wcześniej zainstalowany element.

### Informacje na temat zadania

Na ilustracji przedstawiono umiejscowienie i procedurę instalacji ramki wyświetlacza.

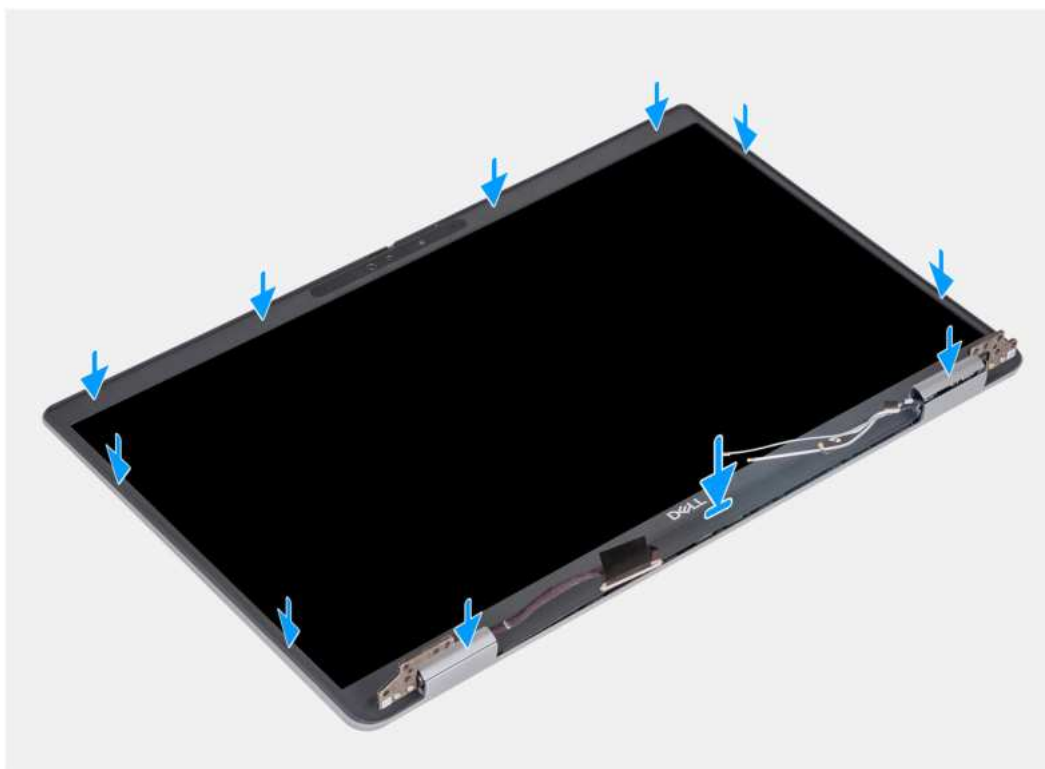

Rysunek 75. Instalowanie ramki wyświetlacza

### Kroki

1. Dopasuj i włóż z powrotem ramkę wyświetlacza do zespołu wyświetlacza.
2. Delikatnie wciśnij ramkę wyświetlacza na miejsce.

### Kolejne kroki

1. Zainstaluj [zestaw wyświetlacza](#).
2. Zainstaluj [kartę sieci bezprzewodowej](#).
3. W zależności od konfiguracji komputera zainstaluj [kartę sieci WWAN 4G](#) lub [kartę sieci WWAN 5G](#).
4. Zainstaluj [pokrywę dolną](#).
5. Zainstaluj [kartę SIM](#).
6. Wykonaj procedurę przedstawioną w sekcji [Po zakończeniu serwisowania komputera](#).

# Wyświetlacz

## Wymontowywanie wyświetlacza

**OSTRZEŻENIE:** Informacje zawarte w tej sekcji są przeznaczone wyłącznie dla autoryzowanych techników serwisowych.

### Wymagania

1. Wykonaj procedurę przedstawioną w sekcji [Przed przystąpieniem do serwisowania komputera](#).
2. Wymontuj [kartę SIM](#).
3. Zdejmij [pokrywę dolną](#).
4. W zależności od konfiguracji komputera wymontuj [kartę sieci WWAN 4G](#) lub [kartę sieci WWAN 5G](#).
5. Wymontuj [kartę sieci bezprzewodowej](#).
6. Wymontuj [zestaw wyświetlacza](#).
7. Wymontuj [ramkę wyświetlacza](#).

### Informacje na temat zadania

Na poniższych ilustracjach przedstawiono umiejscowienie i procedurę wymontowywania wyświetlacza.



**4x**  
M2.5x3.5



Rysunek 76. Wymontowywanie wyświetlacza

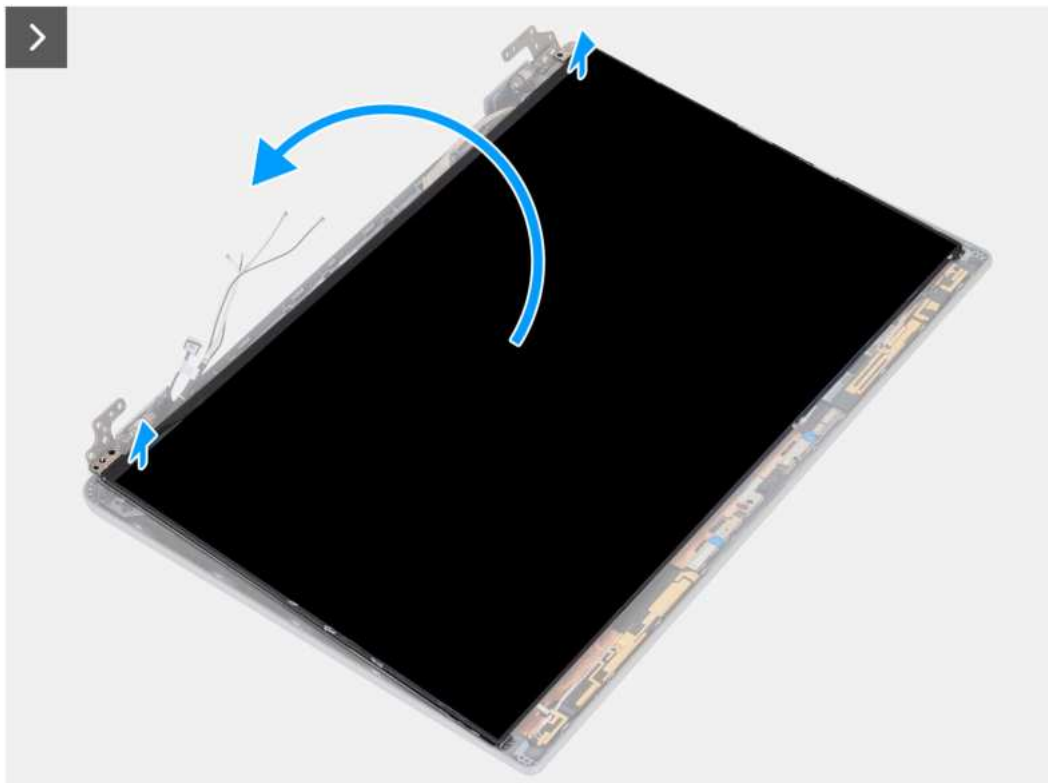

Rysunek 77. Wymontowywanie wyświetlacza



Rysunek 78. Wymontowywanie wyświetlacza

#### Kroki

1. Wykręć cztery śruby (M2,5x3,5) mocujące wyświetlacz do pokrywy tylnej wyświetlacza.
2. Podnieś i otwórz wyświetlacz, aby uzyskać dostęp do kabla wyświetlacza.

3. Odklej taśmę przewodzącą ze złącza kabla wyświetlacza.
4. Otwórz zatrzask i odłącz kabel od złącza na wyświetlaczu.
5. Unieś wyświetlacz i zdejmij go z pokrywy tylnej wyświetlacza.

**i UWAGA:** Nie ciągnij ani nie odrywaj taśmy elastycznej (SR) od wyświetlacza. Nie trzeba oddzielać klamer od wyświetlacza.



**Rysunek 79. Nie ciągnij ani nie odrywaj taśmy elastycznej (SR)**



Rysunek 80. Wyświetlacz

## Instalowanie wyświetlacza

**OSTRZEŻENIE:** Informacje zawarte w tej sekcji są przeznaczone wyłącznie dla autoryzowanych techników serwisowych.

### Wymagania

W przypadku wymiany elementu przed wykonaniem procedury instalacji wymontuj wcześniej zainstalowany element.

### Informacje na temat zadania

Na poniższych ilustracjach przedstawiono umiejscowienie i procedurę instalacji wyświetlacza.





Rysunek 81. Instalowanie wyświetlacza

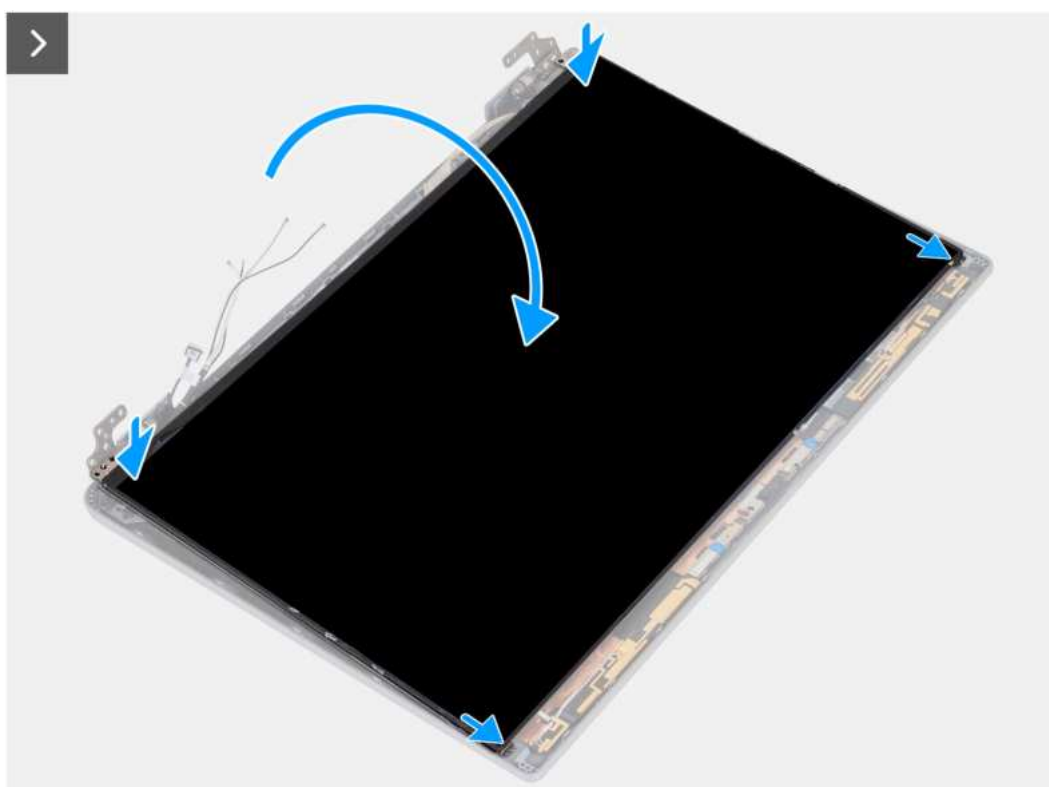

Rysunek 82. Instalowanie wyświetlacza

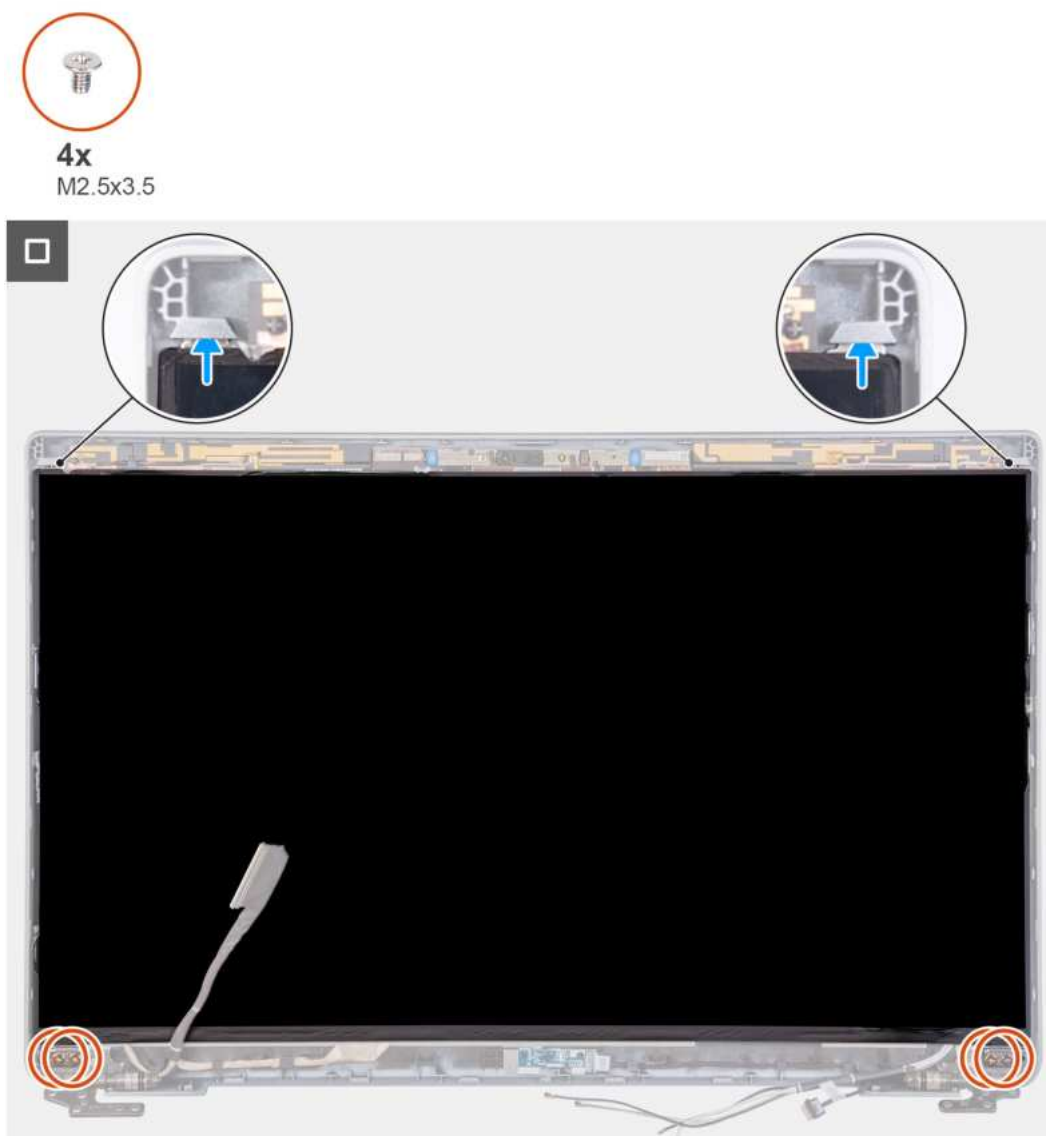

**Rysunek 83. Instalowanie wyświetlacza**

#### Kroki

1. Podłącz kabel wyświetlacza do złącza na wyświetlaczu i zamknij zatrzask.
2. Przymocuj kabel wyświetlacza taśmą przewodzącą do wyświetlacza.
3. Zamknij wyświetlacz i pokrywę tylną wyświetlacza.

**i UWAGA:** Upewnij się, że zaczepy wyświetlacza znajdują się w szczelinach w pokrywie wyświetlacza.

4. Wkręć cztery śruby (M2,5x3,5) mocujące wyświetlacz do pokrywy tylnej wyświetlacza.

#### Kolejne kroki

1. Zainstaluj [ramkę wyświetlacza](#).
2. Zainstaluj [zestaw wyświetlacza](#).
3. Zainstaluj [kartę sieci bezprzewodowej](#).
4. W zależności od konfiguracji komputera zainstaluj [kartę sieci WWAN 4G](#) lub [kartę sieci WWAN 5G](#).
5. Zainstaluj [pokrywę dolną](#).
6. Zainstaluj [kartę SIM](#).
7. Wykonaj procedurę przedstawioną w sekcji [Po zakończeniu serwisowania komputera](#).

# Moduł kamery

## Wymontowywanie modułu kamery

 **OSTRZEŻENIE:** Informacje zawarte w tej sekcji są przeznaczone wyłącznie dla autoryzowanych techników serwisowych.

### Wymagania

1. Wykonaj procedurę przedstawioną w sekcji [Przed przystąpieniem do serwisowania komputera](#).
2. Wymontuj [kartę SIM](#).
3. Zdejmij [pokrywę dolną](#).
4. W zależności od konfiguracji komputera wymontuj [kartę sieci WWAN 4G](#) lub [kartę sieci WWAN 5G](#).
5. Wymontuj [kartę sieci bezprzewodowej](#).
6. Wymontuj [zestaw wyświetlacza](#).
7. Wymontuj [ramkę wyświetlacza](#).
8. Wymontuj [wyświetlacz](#).

### Informacje na temat zadania

Na poniższych ilustracjach przedstawiono umiejscowienie i procedurę wymontowywania modułu kamery.

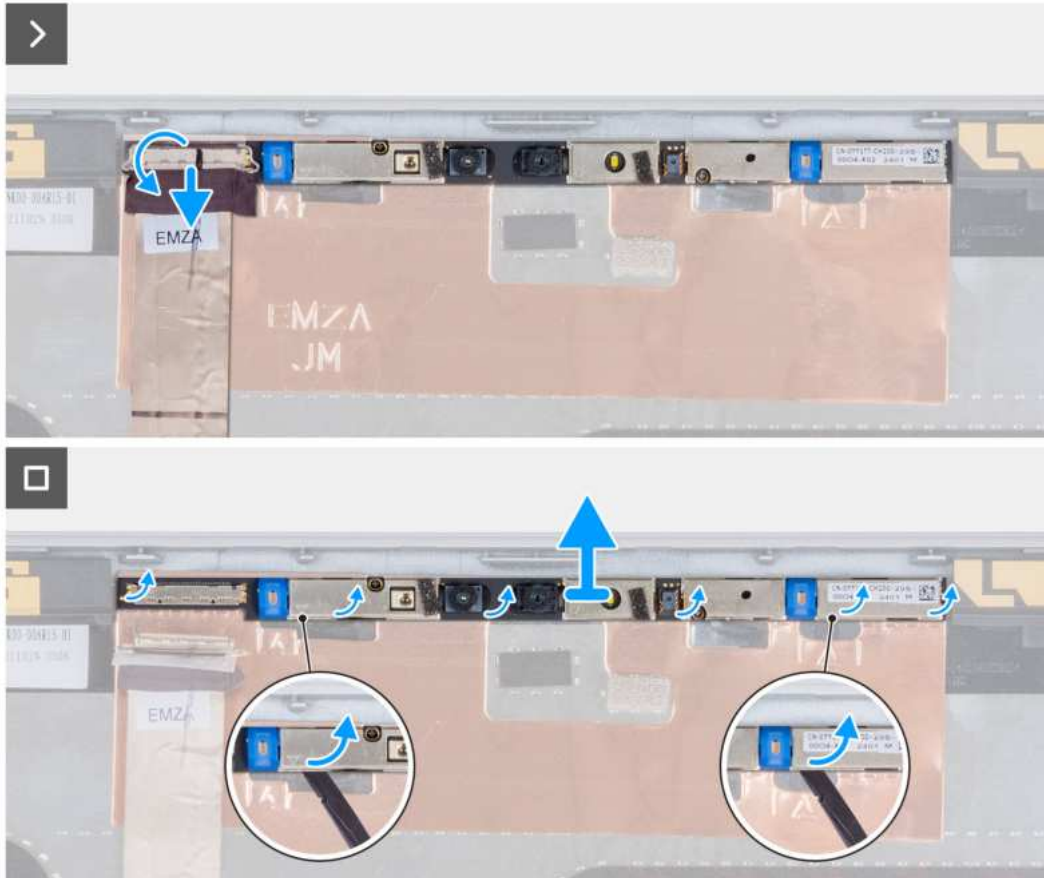

Rysunek 84. Wymontowywanie modułu kamery

#### Kroki

1. Odklej taśmę mocującą kabel kamery do pokrywy tylnej wyświetlacza.
2. Odłącz kabel kamery od kamery.
3. Ostrożnie oddziel moduł kamery, zaczynając od punktu podważania na dolnej krawędzi modułu kamery.
4. Wyjmij moduł kamery z pokrywy tylnej wyświetlacza.

## Instalowanie modułu kamery

**OSTRZEŻENIE:** Informacje zawarte w tej sekcji są przeznaczone wyłącznie dla autoryzowanych techników serwisowych.

#### Wymagania

W przypadku wymiany elementu przed wykonaniem procedury instalacji wymontuj wcześniej zainstalowany element.

#### Informacje na temat zadania

Na poniższych ilustracjach przedstawiono umiejscowienie i procedurę instalacji modułu kamery.

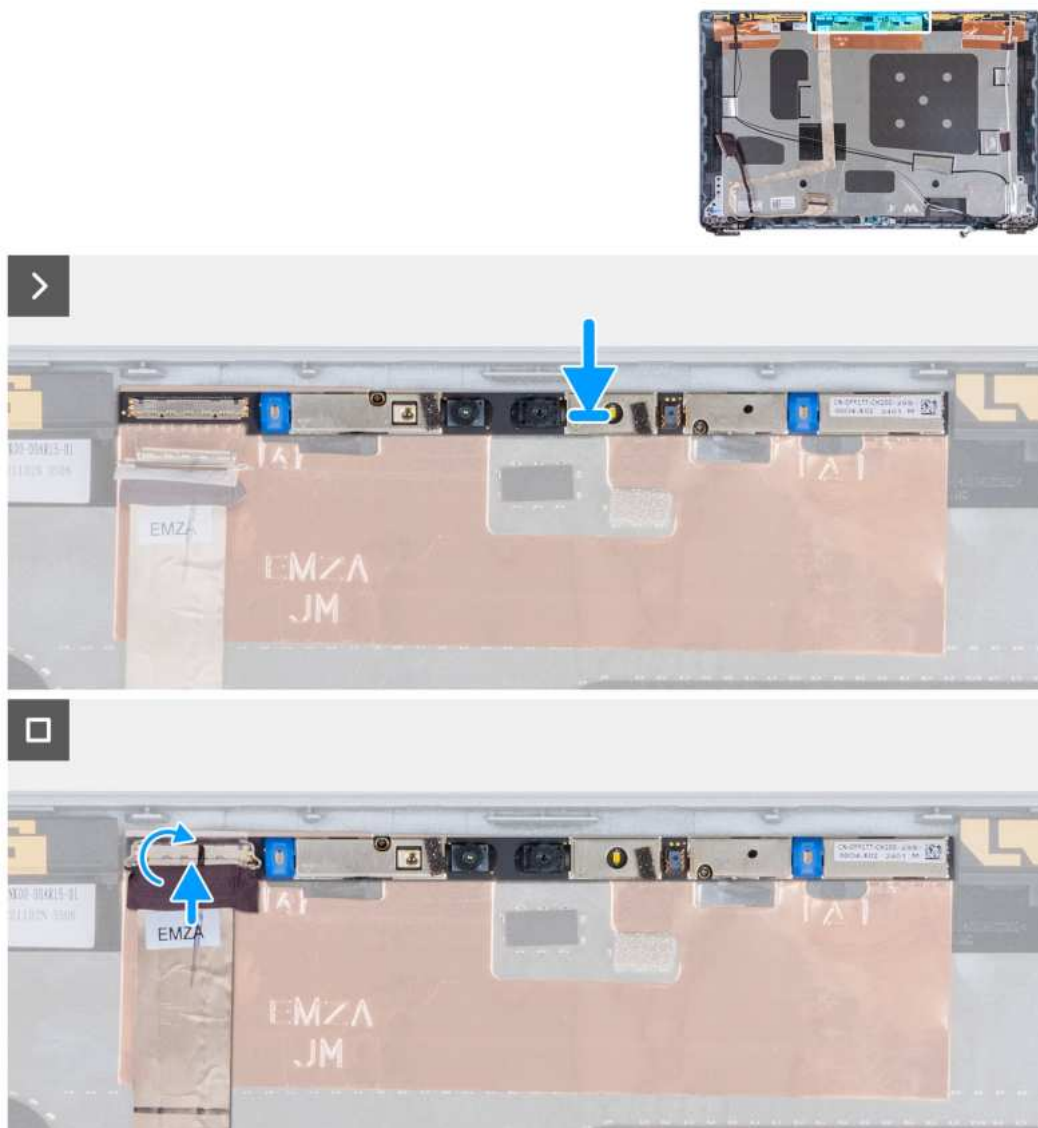

**Rysunek 85. Instalowanie modułu kamery**

#### Kroki

1. Wyrównaj i umieść moduł kamery w gnieździe na pokrywie tylnej wyświetlacza.
2. Podłącz kabel modułu kamery do złącza w module kamery.
3. Przyklej kabel kamery do kamery taśmą.

#### Kolejne kroki

1. Zainstaluj [wyświetlacz](#).
2. Zainstaluj [ramkę wyświetlacza](#).
3. Zainstaluj [zestaw wyświetlacza](#).
4. Zainstaluj [kartę sieci bezprzewodowej](#).
5. W zależności od konfiguracji komputera zainstaluj [kartę sieci WWAN 4G](#) lub [kartę sieci WWAN 5G](#).
6. Zainstaluj [pokrywę dolną](#).
7. Zainstaluj [kartę SIM](#).
8. Wykonaj procedurę przedstawioną w sekcji [Po zakończeniu serwisowania komputera](#).

# Zawiasy wyświetlacza

## Wymontowywanie zawiasów wyświetlacza

**OSTRZEŻENIE:** Informacje zawarte w tej sekcji są przeznaczone wyłącznie dla autoryzowanych techników serwisowych.

### Wymagania

1. Wykonaj procedurę przedstawioną w sekcji [Przed przystąpieniem do serwisowania komputera](#).
2. Wymontuj kartę SIM.
3. Zdejmij [pokrywę dolną](#).
4. W zależności od konfiguracji komputera wymontuj [kartę sieci WWAN 4G](#) lub [kartę sieci WWAN 5G](#).
5. Wymontuj [kartę sieci bezprzewodowej](#).
6. Wymontuj [zestaw wyświetlacza](#).
7. Wymontuj [ramkę wyświetlacza](#).
8. Wymontuj [wyświetlacz](#).

### Informacje na temat zadania

Na ilustracjach przedstawiono umiejscowienie i procedurę wymontowywania zawiasów wyświetlacza.



2x  
M2.5x3.5



Rysunek 86. Wymontowywanie zawiasów wyświetlacza

### Kroki

1. Wykręć śrubę (M2,5x3,5) mocującą prawy zawias do pokrywy tylnej wyświetlacza.
2. Unieś prawy zawias i zdejmij go z pokrywy tylnej wyświetlacza.
3. Wykręć śrubę (M2,5x3,5) mocującą lewy zawias do pokrywy tylnej wyświetlacza.
4. Unieś lewy zawias i zdejmij go z pokrywy tylnej wyświetlacza.

## Instalowanie zawiasów wyświetlacza

**OSTRZEŻENIE:** Informacje zawarte w tej sekcji są przeznaczone wyłącznie dla autoryzowanych techników serwisowych.

## Wymagania

W przypadku wymiany elementu przed wykonaniem procedury instalacji wymontuj wcześniej zainstalowany element.

## Informacje na temat zadania

Na ilustracjach poniżej przedstawiono umiejscowienie i procedurę instalacji zawiasów wyświetlacza.



Rysunek 87. Instalowanie zawiasów wyświetlacza

## Kroki

1. Dopasuj otwór na śrubę w lewym zawiasie do otworu w pokrywie tylnej wyświetlacza.
2. Wkręć śrubę (M2,5x3,5) mocującą lewy zawias do pokrywy tylnej wyświetlacza.
3. Dopasuj otwór na śrubę w prawym zawiasie do otworu w pokrywie tylnej wyświetlacza.
4. Wkręć śrubę (M2,5x3,5) mocującą prawy zawias do pokrywy tylnej wyświetlacza.

## Kolejne kroki

1. Zainstaluj [wyświetlacz](#).
2. Zainstaluj [ramkę wyświetlacza](#).
3. Zainstaluj [zestaw wyświetlacza](#).
4. Zainstaluj [kartę sieci bezprzewodowej](#).
5. W zależności od konfiguracji komputera zainstaluj [kartę sieci WWAN 4G](#) lub [kartę sieci WWAN 5G](#).
6. Zainstaluj [pokrywę dolną](#).
7. Zainstaluj [kartę SIM](#).
8. Wykonaj procedurę przedstawioną w sekcji [Po zakończeniu serwisowania komputera](#).

# Pokrywa tylna wyświetlacza

## Wymontowywanie pokrywy tylnej wyświetlacza

**⚠ OSTRZEŻENIE:** Informacje zawarte w tej sekcji są przeznaczone wyłącznie dla autoryzowanych techników serwisowych.

## Wymagania

1. Wykonaj procedurę przedstawioną w sekcji [Przed przystąpieniem do serwisowania komputera](#).
2. Wymontuj [kartę SIM](#).
3. Zdejmij [pokrywę dolną](#).
4. W zależności od konfiguracji komputera wymontuj [kartę sieci WWAN 4G](#) lub [kartę sieci WWAN 5G](#).
5. Wymontuj [kartę sieci bezprzewodowej](#).
6. Wymontuj [zestaw wyświetlacza](#).
7. Wymontuj [ramkę wyświetlacza](#).
8. Wymontuj [wyświetlacz](#).

## Informacje na temat zadania

Na poniższych ilustracjach przedstawiono umiejscowienie i procedurę wymontowywania pokrywy tylnej wyświetlacza.

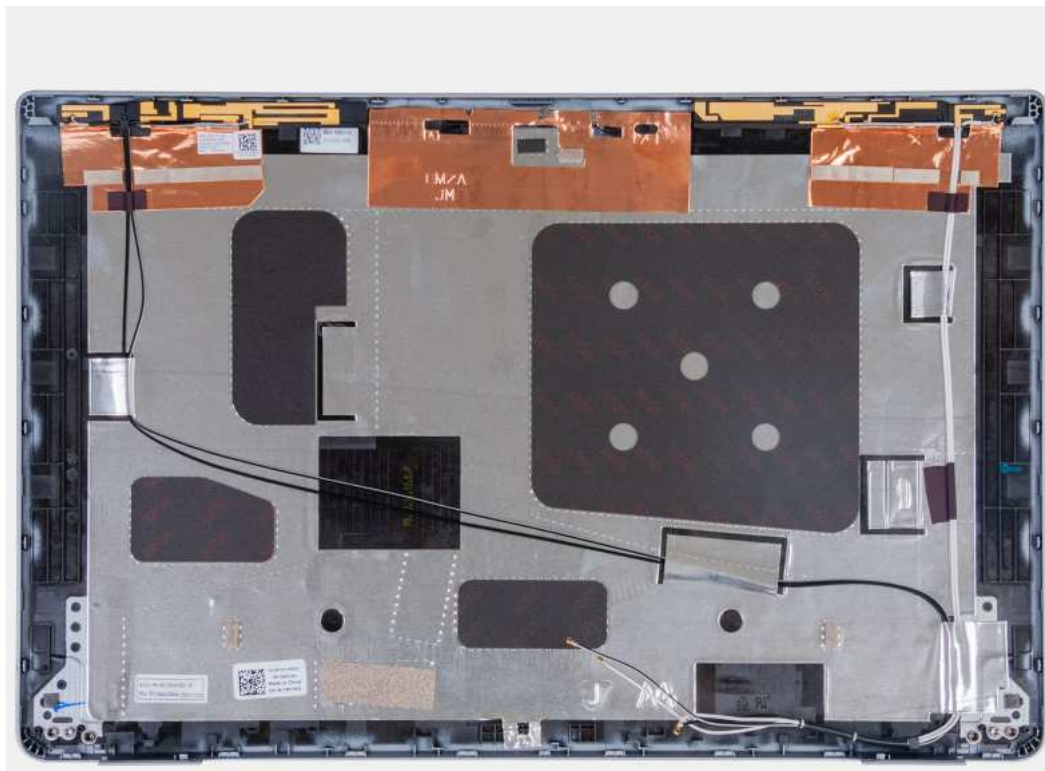

**Rysunek 88. Wymontowywanie pokrywy tylnej wyświetlacza**

## Kroki

Wymontuj wszystkie elementy wymienione w wymaganiach wstępnych, aby wymontować tylną pokrywę wyświetlacza.

## Instalowanie pokrywy tylnej wyświetlacza

**OSTRZEŻENIE:** Informacje zawarte w tej sekcji są przeznaczone wyłącznie dla autoryzowanych techników serwisowych.

## Wymagania

W przypadku wymiany elementu przed wykonaniem procedury instalacji wymontuj wcześniej zainstalowany element.

## Informacje na temat zadania

Na ilustracji przedstawiono umiejscowienie i procedurę instalacji pokrywy tylnej wyświetlacza.



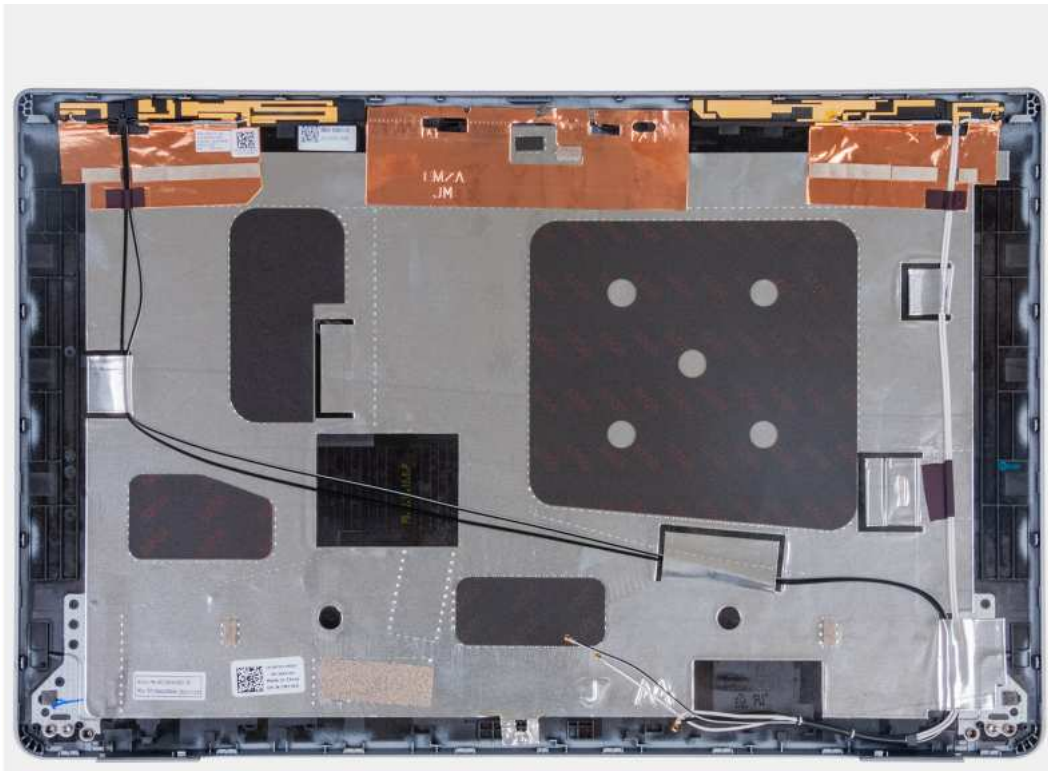

**Rysunek 89. Instalowanie pokrywy tylnej wyświetlacza**

#### **Kroki**

Położ pokrywę tylną wyświetlacza na płaskiej powierzchni.

#### **Kolejne kroki**

1. Zainstaluj [wyświetlacz](#).
2. Zainstaluj [ramkę wyświetlacza](#).
3. Zainstaluj [zestaw wyświetlacza](#).
4. Zainstaluj [kartę sieci bezprzewodowej](#).
5. W zależności od konfiguracji komputera zainstaluj [kartę sieci WWAN 4G](#) lub [kartę sieci WWAN 5G](#).
6. Zainstaluj [pokrywę dolną](#).
7. Zainstaluj [kartę SIM](#).
8. Wykonaj procedurę przedstawioną w sekcji [Po zakończeniu serwisowania komputera](#).

## **Kabel wyświetlacza**

### **Wymontowywanie kabla wyświetlacza**

**⚠ OSTRZEŻENIE:** Informacje zawarte w tej sekcji są przeznaczone wyłącznie dla autoryzowanych techników serwisowych.

#### **Wymagania**

1. Wykonaj procedurę przedstawioną w sekcji [Przed przystąpieniem do serwisowania komputera](#).
2. Wymontuj [kartę SIM](#).
3. Zdejmij [pokrywę dolną](#).
4. W zależności od konfiguracji komputera wymontuj [kartę sieci WWAN 4G](#) lub [kartę sieci WWAN 5G](#).
5. Wymontuj [kartę sieci bezprzewodowej](#).
6. Wymontuj [zestaw wyświetlacza](#).
7. Wymontuj [ramkę wyświetlacza](#).

8. Wymontuj wyświetlacz.

### Informacje na temat zadania

Na ilustracjach przedstawiono umiejscowienie i procedurę wymontowywania kabla wyświetlacza.



Rysunek 90. Wymontowywanie kabla wyświetlacza

### Kroki

1. Odklej taśmę mocującą kabel wyświetlacza do pokrywy tylnej wyświetlacza.
2. Odłącz kabel kamery od modułu kamery.
3. Odklej kabel wyświetlacza i wyjmij go z pokrywy tylnej wyświetlacza.

## Instalowanie kabla wyświetlacza

**OSTRZEŻENIE:** Informacje zawarte w tej sekcji są przeznaczone wyłącznie dla autoryzowanych techników serwisowych.

### Wymagania

W przypadku wymiany elementu przed wykonaniem procedury instalacji wymontuj wcześniej zainstalowany element.

### Informacje na temat zadania

Na ilustracji przedstawiono umiejscowienie i procedurę instalacji kabla wyświetlacza.

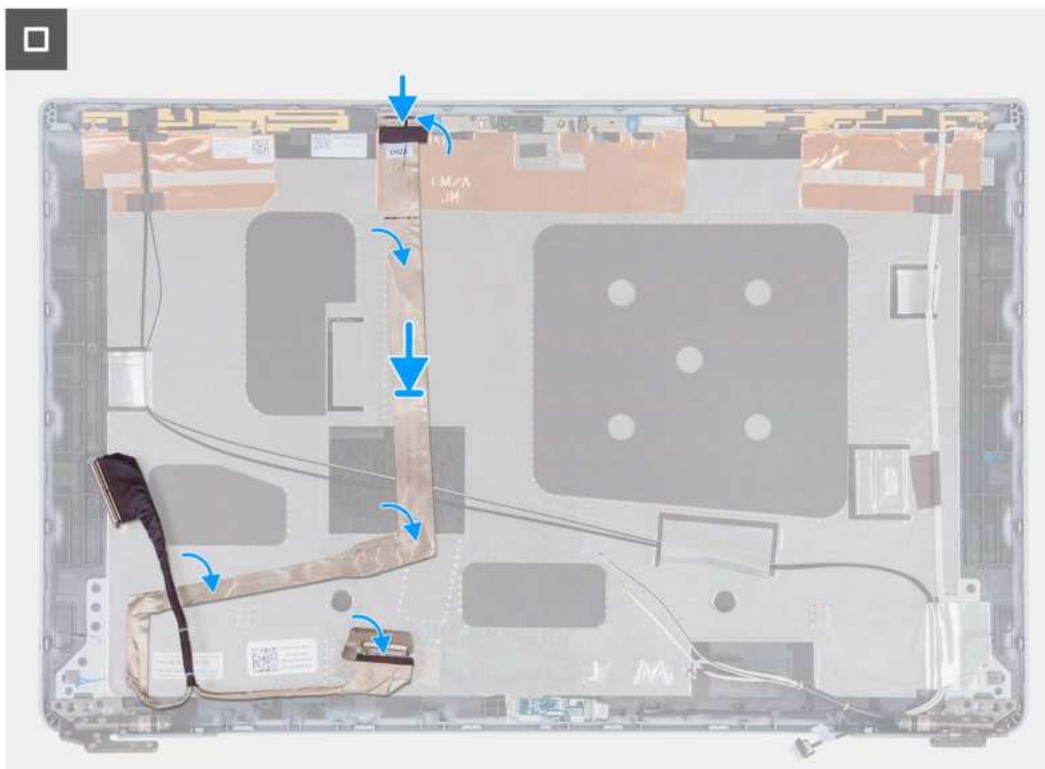

**Rysunek 91. Instalowanie kabla wyświetlacza**

#### Kroki

1. Podłącz kabel wyświetlacza do złącza na kamerze.
2. Przymocuj kabel wyświetlacza do pokrywy tylnej wyświetlacza.
3. Przyklej taśmę mocującą kabel wyświetlacza do tylnej pokrywy wyświetlacza.

#### Kolejne kroki

1. Zainstaluj [wyświetlacz](#).
2. Zainstaluj [ramkę wyświetlacza](#).
3. Zainstaluj [zestaw wyświetlacza](#).
4. Zainstaluj [kartę sieci bezprzewodowej](#).
5. W zależności od konfiguracji komputera zainstaluj [kartę sieci WWAN 4G](#) lub [kartę sieci WWAN 5G](#).
6. Zainstaluj [pokrywę dolną](#).
7. Zainstaluj [kartę SIM](#).
8. Wykonaj procedurę przedstawioną w sekcji [Po zakończeniu serwisowania komputera](#).

## Płyta czujników

### Wymontowywanie płyty czujników

**⚠ OSTRZEŻENIE:** Informacje zawarte w tej sekcji są przeznaczone wyłącznie dla autoryzowanych techników serwisowych.

#### Wymagania

1. Wykonaj procedurę przedstawioną w sekcji [Przed przystąpieniem do serwisowania komputera](#).
2. Wymontuj [kartę SIM](#).
3. Zdejmij [pokrywę dolną](#).
4. W zależności od konfiguracji komputera wymontuj [kartę sieci WWAN 4G](#) lub [kartę sieci WWAN 5G](#).

5. Wymontuj [kartę sieci bezprzewodowej](#).
6. Wymontuj [zestaw wyświetlacza](#).
7. Wymontuj [ramkę wyświetlacza](#).

### Informacje na temat zadania

Na poniższych ilustracjach przedstawiono umiejscowienie i procedurę wymontowywania płyty czujników.

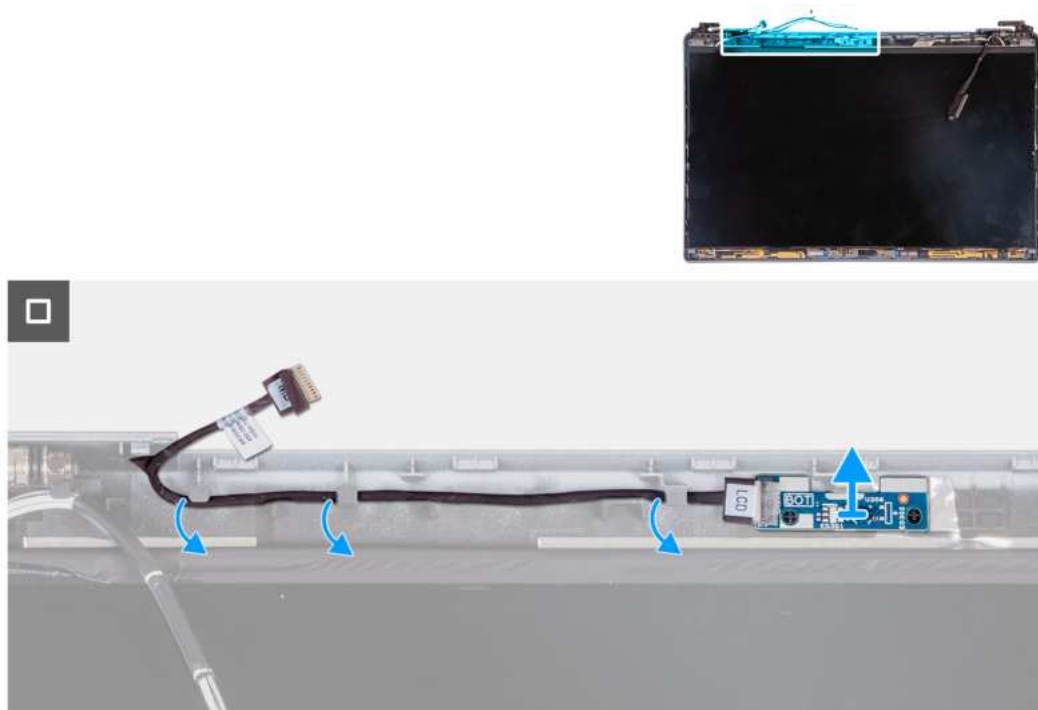

Rysunek 92. Wymontowywanie płyty czujników

### Kroki

1. Wyjmij kabel karty czujników z prowadnic na pokrywie tylnej wyświetlacza.
2. Zdejmij kartę czujników razem z kablem z pokrywy tylnej wyświetlacza.

## Instalowanie płyty czujników

**OSTRZEŻENIE:** Informacje zawarte w tej sekcji są przeznaczone wyłącznie dla autoryzowanych techników serwisowych.

### Wymagania

W przypadku wymiany elementu przed wykonaniem procedury instalacji wymontuj wcześniej zainstalowany element.

### Informacje na temat zadania

Na ilustracji przedstawiono umiejscowienie i procedurę instalacji karty czujników.



Rysunek 93. Instalowanie płyty czujników

#### Kroki

1. Umieść kartę czujników w szczelinie na pokrywie tylnej wyświetlacza.
2. Umieść kabel karty czujników w prowadnicach na pokrywie tylnej wyświetlacza.

#### Kolejne kroki

1. Zainstaluj [ramkę wyświetlacza](#).
2. Zainstaluj [zestaw wyświetlacza](#).
3. Zainstaluj [kartę sieci bezprzewodowej](#).
4. W zależności od konfiguracji komputera zainstaluj [kartę sieci WWAN 4G](#) lub [kartę sieci WWAN 5G](#).
5. Zainstaluj [pokrywę dolną](#).
6. Zainstaluj [kartę SIM](#).
7. Wykonaj procedurę przedstawioną w sekcji [Po zakończeniu serwisowania komputera](#).

## Czytnik linii papilarnych (opcjonalny)

### Wymontowywanie czytnika linii papilarnych (opcjonalnego)

**OSTRZEŻENIE:** Informacje zawarte w tej sekcji są przeznaczone wyłącznie dla autoryzowanych techników serwisowych.

#### Wymagania

1. Wykonaj procedurę przedstawioną w sekcji [Przed przystąpieniem do serwisowania komputera](#).
2. Wymontuj [kartę SIM](#).
3. Zdejmij [pokrywę dolną](#).
4. Wyjmij [baterię](#).
5. Wymontuj [zestaw ramy montażowej](#).

#### Informacje na temat zadania

Na poniższych ilustracjach przedstawiono umiejscowienie i procedurę wymontowywania czytnika linii papilarnych.

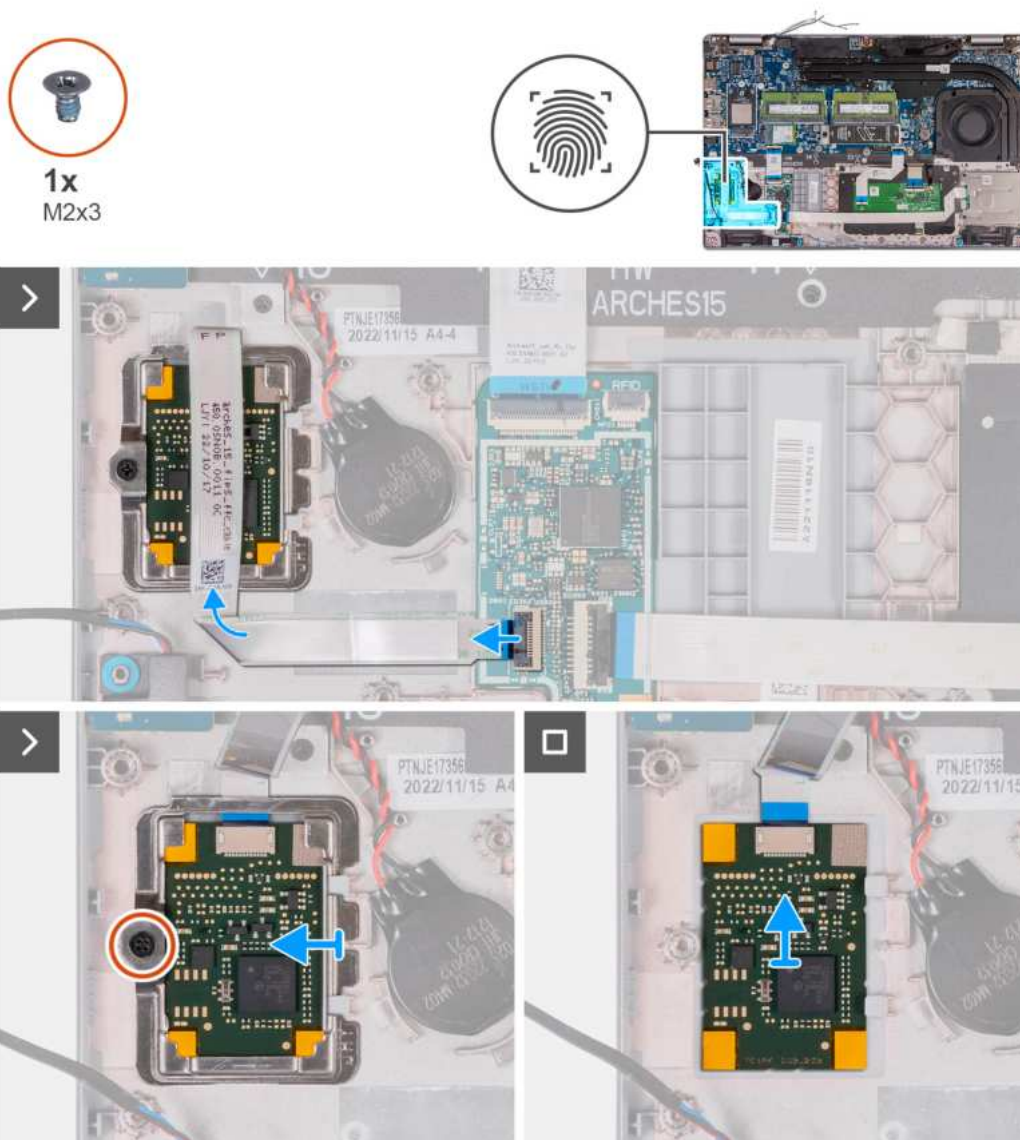

Rysunek 94. Wymontowywanie czytnika linii papilarnych

#### Kroki

1. Unieś zatrzask i odłącz kabel czytnika linii papilarnych od złącza na karcie USH.
2. Odsuń kabel czytnika linii papilarnych od czytnika, tak aby kabel nie zakrywał czytnika linii papilarnych.
3. Wykręć śrubę (M2x3) mocującą klamrę czytnika linii papilarnych do zestawu podpórki na nadgarstek.
4. Przesuń i zdejmij klamrę czytnika linii papilarnych z zestawu podpórki na nadgarstek.
5. Wymij czytnik linii papilarnych wraz z kablem z zestawu podpórki na nadgarstek.

## Instalowanie czytnika linii papilarnych (opcjonalnego)

**⚠ OSTRZEŻENIE:** Informacje zawarte w tej sekcji są przeznaczone wyłącznie dla autoryzowanych techników serwisowych.

#### Wymagania

W przypadku wymiany elementu przed wykonaniem procedury instalacji wymontuj wcześniej zainstalowany element.

#### Informacje na temat zadania

Na ilustracji przedstawiono umiejscowienie i procedurę instalacji czytnika linii papilarnych.

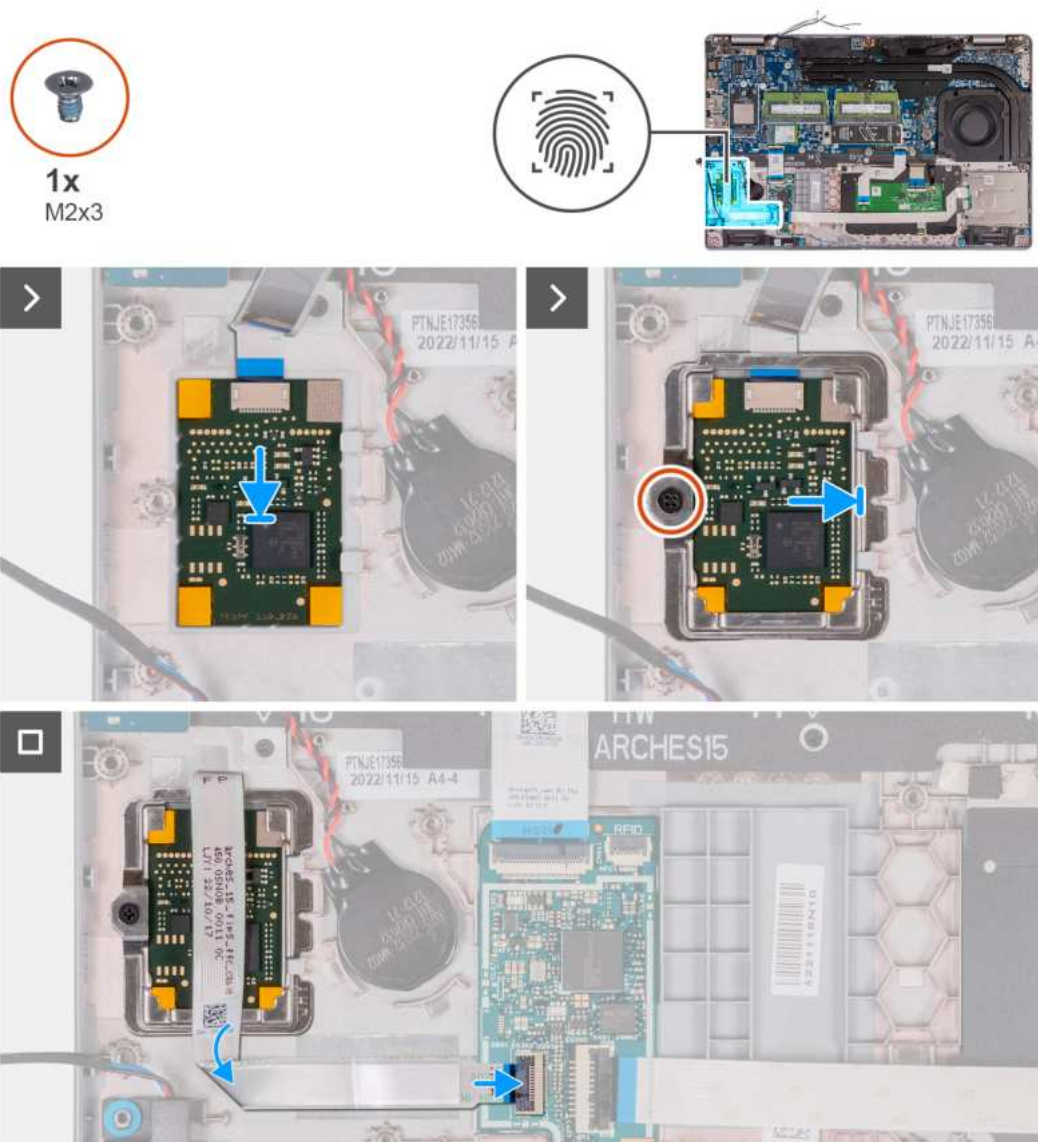

**Rysunek 95. Instalowanie czytnika linii papilarnych**

**Kroki**

1. Umieść czytnik linii papilarnych w odpowiednim gnieździe w zestawie podpórki na nadgarstek.
2. Wsuń klamrę czytnika linii papilarnych do gniazda w zestawie podpórki na nadgarstek.
3. Wkręć śrubę (M2x3) mocującą czytnik linii papilarnych do zestawu podpórki na nadgarstek.
4. Podłącz kabel czytnika linii papilarnych do złącza na karcie USH i zamknij zatrzask.

**Kolejne kroki**

1. Zainstaluj [zestaw ramy montażowej](#).
2. Zainstaluj [baterię](#).
3. Zainstaluj [pokrywę dolną](#).
4. Zainstaluj [kartę SIM](#).
5. Wykonaj procedurę przedstawioną w sekcji [Po zakończeniu serwisowania komputera](#).

# Czytnik kart smart

## Wymontowywanie czytnika kart smart

**OSTRZEŻENIE:** Informacje zawarte w tej sekcji są przeznaczone wyłącznie dla autoryzowanych techników serwisowych.

**UWAGA:** Czytnik kart smart jest dostępny tylko w przypadku niektórych konfiguracji.

### Wymagania

1. Wykonaj procedurę przedstawioną w sekcji [Przed przystąpieniem do serwisowania komputera](#).
2. Wymontuj [kartę SIM](#).
3. Zdejmij [pokrywę dolną](#).
4. Wymontuj [kartę sieci bezprzewodowej](#).
5. W zależności od konfiguracji komputera wymontuj [kartę sieci WWAN 4G](#) lub [kartę sieci WWAN 5G](#).
6. Wyjmij [baterię](#).
7. Wymontuj [zestaw ramy montażowej](#).

### Informacje na temat zadania

Na ilustracji przedstawiono umiejscowienie i procedurę wymontowywania czytnika kart smart.

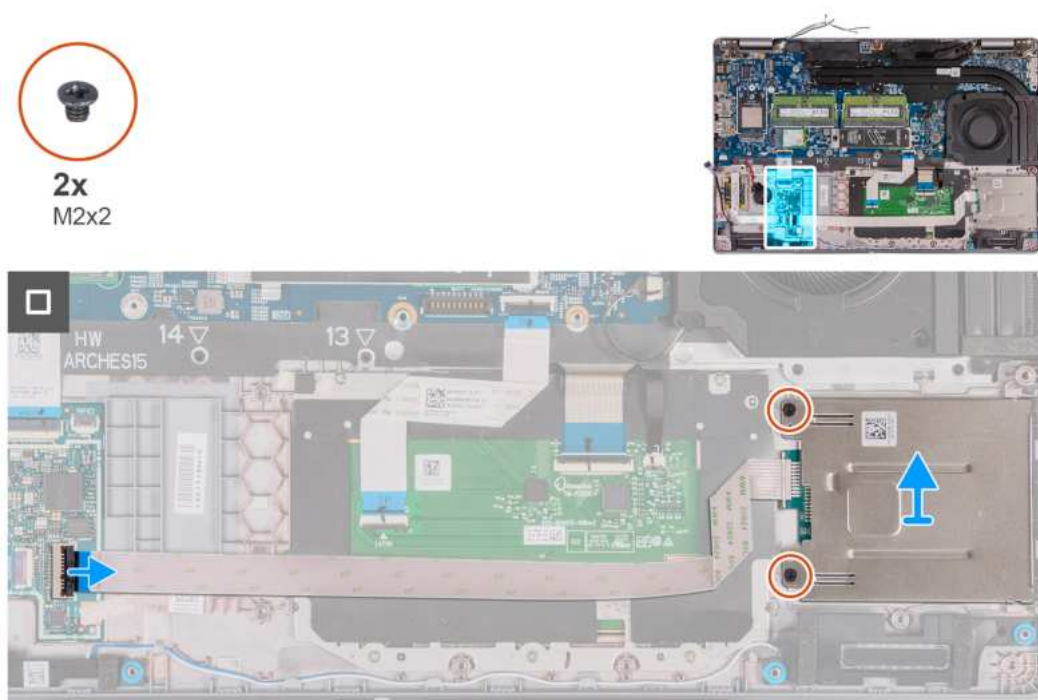

Rysunek 96. Wymontowywanie czytnika kart smart

### Kroki

1. Otwórz zatrzask i odłącz kabel czytnika kart smart od złącza na karcie USH.
2. Wykręć dwie śruby (M2x2) mocujące czytnik kart smart do zestawu podpórki na nadgarstek.
3. Wyjmij czytnik kart smart wraz z kablem z zestawu podpórki na nadgarstek.

## Instalowanie czytnika kart smart

**OSTRZEŻENIE:** Informacje zawarte w tej sekcji są przeznaczone wyłącznie dla autoryzowanych techników serwisowych.



**UWAGA:** Czytnik kart smart jest dostępny tylko w przypadku niektórych konfiguracji.

### Wymagania

W przypadku wymiany elementu przed wykonaniem procedury instalacji wymontuj wcześniej zainstalowany element.

### Informacje na temat zadania

Na ilustracji przedstawiono umiejscowienie i procedurę instalacji czytnika kart Smart.

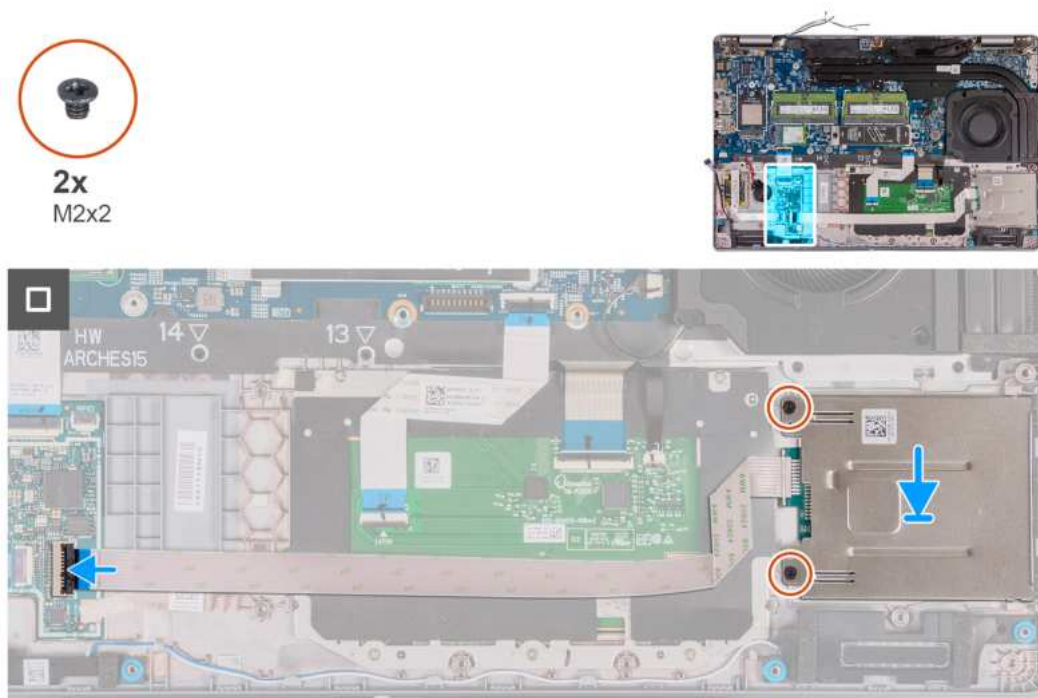

**Rysunek 97. Instalowanie czytnika kart smart**

### Kroki

1. Umieść czytnik kart smart w odpowiednim gnieździe w zestawie podpórki na nadgarstek.
2. Wkręć dwie śruby (M2x2) mocujące czytnik kart smart do zestawu podpórki na nadgarstek.
3. Podłącz kabel czytnika kart smart do złącza na karcie USH i zamknij zatrzask.

### Kolejne kroki

1. Zainstaluj [zestaw ramy montażowej](#).
2. Zainstaluj [baterię](#).
3. W zależności od konfiguracji komputera zainstaluj [kartę sieci WWAN 4G](#) lub [kartę sieci WWAN 5G](#).
4. Zainstaluj [kartę sieci bezprzewodowej](#).
5. Zainstaluj [pokrywę dolną](#).
6. Zainstaluj [kartę SIM](#).
7. Wykonaj procedurę przedstawioną w sekcji [Po zakończeniu serwisowania komputera](#).

## Zaślepka gniazda karty SIM

### Wymontowywanie zaślepki gniazda karty SIM

**OSTRZEŻENIE:** Informacje zawarte w tej sekcji są przeznaczone wyłącznie dla autoryzowanych techników serwisowych.

**UWAGA:** Zaślepka gniazda karty SIM jest dostępna tylko w niektórych konfiguracjach.

## Wymagania

1. Wykonaj procedurę przedstawioną w sekcji [Przed przystąpieniem do serwisowania komputera](#).
2. Wymontuj [kartę SIM](#).
3. Zdejmij [pokrywę dolną](#).
4. Wymontuj [kartę sieci bezprzewodowej](#).
5. Wymontuj [moduły pamięci](#).
6. W zależności od konfiguracji komputera wymontuj dysk SSD [M.2 2230](#) lub [M.2 2280](#) z gniazda 1.
7. W zależności od konfiguracji komputera wymontuj dysk SSD [M.2 2230](#) z gniazda 2.
8. Wyjmij [baterię](#).
9. Wymontuj [zestaw ramy montażowej](#).
10. Wymontuj [płyte główną](#).

**UWAGA:** Aby uprościć procedurę i zachować połączenie termiczne między płytą główną i radiatorem, płytę główną można wymontować wraz z zamocowanym na niej radiatorem.

11. Wymontuj [zestaw wyświetlacza](#).
12. Wymontuj [czytnik kart smart](#).
13. W zależności od konfiguracji wymontuj [czytnik linii papilarnych](#).

## Informacje na temat zadania

**UWAGA:** W przypadku modeli dostarczonych tylko z kartą sieci bezprzewodowej zaślepka gniazda karty SIM jest oddzielną częścią serwisową i nie jest dostarczana z zamienną podpórką na nadgarstek. Dlatego podczas wymiany zestawu podpórki na nadgarstek należy wyjąć, a następnie ponownie zainstalować zaślepkę gniazda karty SIM.

Na ilustracji przedstawiono umiejscowienie i procedurę wymontowywania zaślepki gniazda karty SIM.



**Rysunek 98. Wymontowywanie zaślepki gniazda karty SIM**

## Kroki

1. Za pomocą rysika popchnij zaślepkę gniazda karty SIM od strony górnej części podpórki na nadgarstek.
2. Ostrożnie wyjmij zaślepkę gniazda karty SIM z zestawu podpórki na nadgarstek.

## Instalowanie zaślepki gniazda karty SIM

**OSTRZEŻENIE:** Informacje zawarte w tej sekcji są przeznaczone wyłącznie dla autoryzowanych techników serwisowych.

**UWAGA:** Zaślepka gniazda karty SIM jest dostępna tylko w niektórych konfiguracjach.

### Wymagania

W przypadku wymiany elementu przed wykonaniem procedury instalacji wymontuj odpowiedni element.

### Informacje na temat zadania

Na ilustracji przedstawiono umiejscowienie i procedurę instalacji zaślepki gniazda karty SIM.

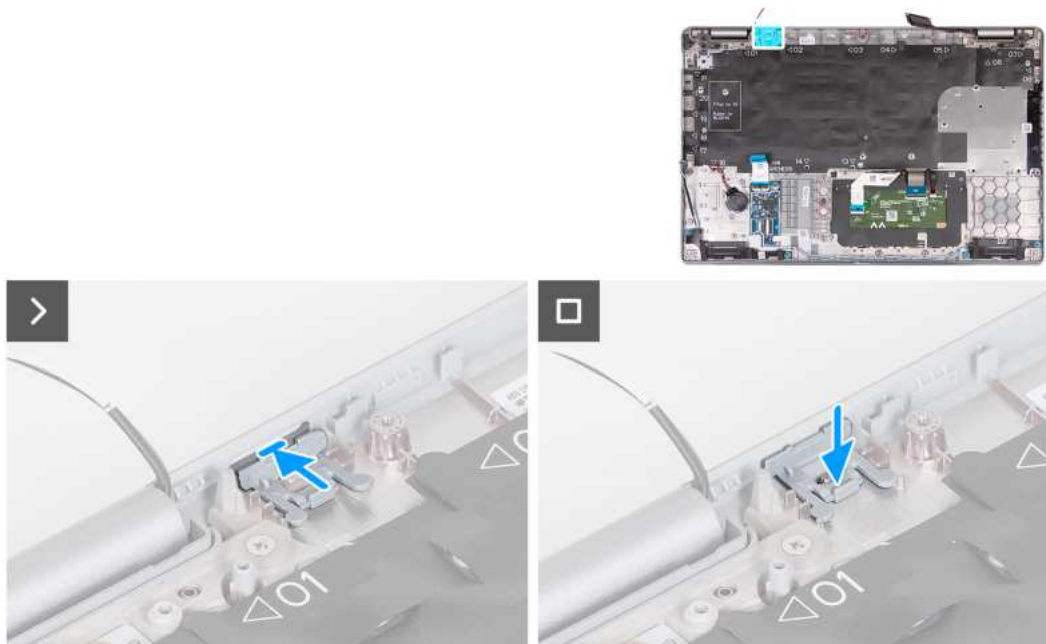

Rysunek 99. Instalowanie zaślepki gniazda karty SIM

### Kroki

1. Umieść zaślepkę gniazda karty SIM w szczelinie na podpórce na nadgarstek.

**UWAGA:** Upewnij się, że zaślepka gniazda karty SIM jest wyrównana do żłobień na zestawie podpórki na nadgarstek.

2. Naciśnij zaślepkę gniazda karty SIM, aż usłyszysz, że zaślepka została zamocowana w gnieździe karty SIM.

### Kolejne kroki

1. W zależności od konfiguracji zainstaluj [czytnik linii papilarnych](#).

2. Zainstaluj [czytnik kart smart](#).

3. Zainstaluj [zestaw wyświetlacza](#).

4. Zainstaluj [płytkę główną](#).

**UWAGA:** Aby uprościć procedurę i zachować połączenie termiczne między płytą główną i radiatorem, płytę główną można zdemontować lub zainstalować wraz z zamocowanym na niej radiatorem.

5. Zainstaluj [zestaw ramy montażowej](#).

6. Zainstaluj [baterię](#).

7. W zależności od konfiguracji komputera zainstaluj [radiator \(do autonomicznej karty graficznej\)](#) lub [radiator \(do zintegrowanej karty graficznej\)](#).

8. W zależności od konfiguracji komputera zainstaluj dysk SSD [M.2 2230](#) w gnieździe 2.

9. W zależności od konfiguracji komputera zainstaluj dysk SSD [M.2 2230](#) lub [M.2 2280](#) w gnieździe 1.

10. Zainstaluj [moduły pamięci](#).
11. Zainstaluj [kartę sieci bezprzewodowej](#).
12. Zainstaluj [pokrywę dolną](#).
13. Zainstaluj [kartę SIM](#).
14. Wykonaj procedurę przedstawioną w sekcji [Po zakończeniu serwisowania komputera](#).

## Zestaw podpórki na nadgarstek

### Wymontowywanie zestawu podpórki na nadgarstek

 **OSTRZEŻENIE:** Informacje zawarte w tej sekcji są przeznaczone wyłącznie dla autoryzowanych techników serwisowych.

#### Wymagania

1. Wykonaj procedurę przedstawioną w sekcji [Przed przystąpieniem do serwisowania komputera](#).
2. Wymontuj [kartę SIM](#).
3. Zdejmij [pokrywę dolną](#).
4. W zależności od konfiguracji komputera wymontuj [kartę sieci WWAN 4G](#) lub [kartę sieci WWAN 5G](#).
5. Wymontuj [kartę sieci bezprzewodowej](#).
6. Wymontuj [moduły pamięci](#).
7. W zależności od konfiguracji komputera wymontuj dysk SSD [M.2 2230](#) lub [M.2 2280](#) z gniazda 1.
8. W zależności od konfiguracji komputera wymontuj dysk SSD [M.2 2230](#) z gniazda 2.
9. Wyjmij [baterię](#).
10. Wymontuj [zestaw ramy montażowej](#).
11. Wymontuj [płyte główną](#).

 **UWAGA:** Aby uprościć procedurę i zachować połączenie termiczne między płytą główną i radiatorem, płytę główną można wymontować wraz z zamocowanym na niej radiatorem.

12. Wymontuj [zestaw wyświetlacza](#).
13. Wymontuj [czytnik kart smart](#).
14. W zależności od konfiguracji wymontuj [czytnik linii papilarnych](#).

#### Informacje na temat zadania

 **UWAGA:** Podczas instalowania zestawu podpórki na nadgarstek przenieś zaślepkę karty SIM do nowego zestawu podpórki na nadgarstek.

Na ilustracji przedstawiono umiejscowienie i procedurę wymontowywania zestawu podpórki na nadgarstek.

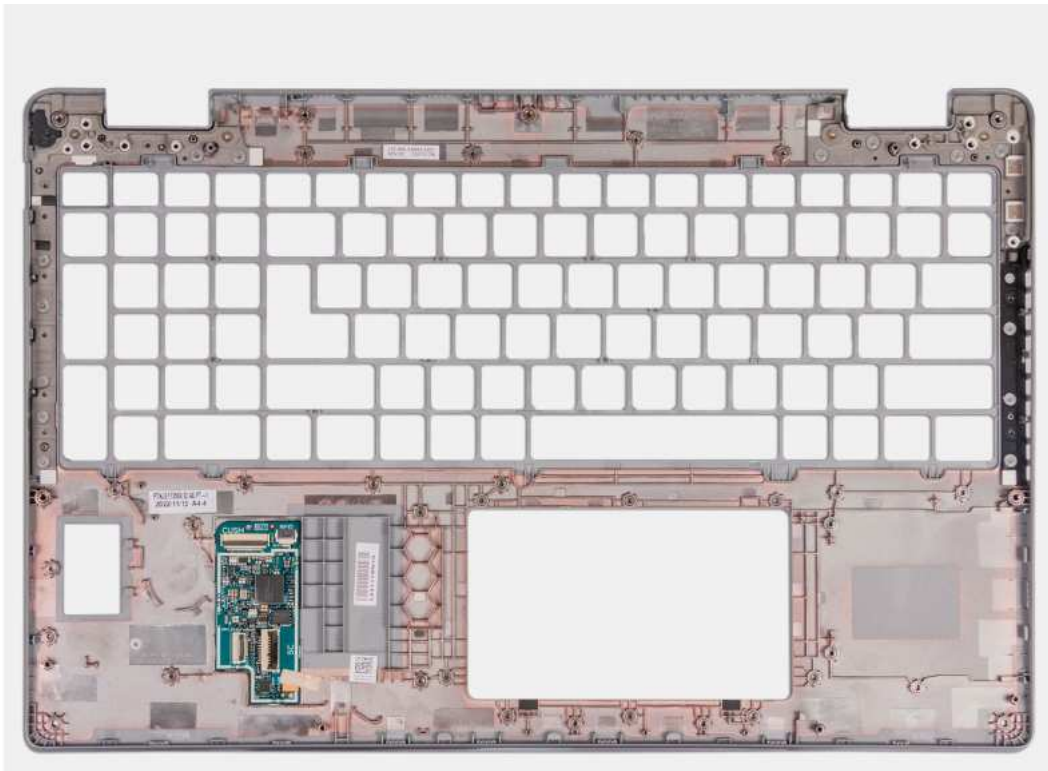

**Rysunek 100. Wymontowywanie zestawu podpórki na nadgarstek**

#### **Kroki**

Aby wymontować zestaw podpórki na nadgarstek, usuń wszystkie elementy wymienione w wymaganiach wstępnych.

## **Instalowanie zestawu podpórki na nadgarstek**

**⚠ OSTRZEŻENIE:** Informacje zawarte w tej sekcji są przeznaczone wyłącznie dla autoryzowanych techników serwisowych.

#### **Wymagania**

W przypadku wymiany elementu przed wykonaniem procedury instalacji wymontuj wcześniej zainstalowany element.

#### **Informacje na temat zadania**

Na ilustracji przedstawiono umiejscowienie i procedurę instalacji zestawu podpórki na nadgarstek.

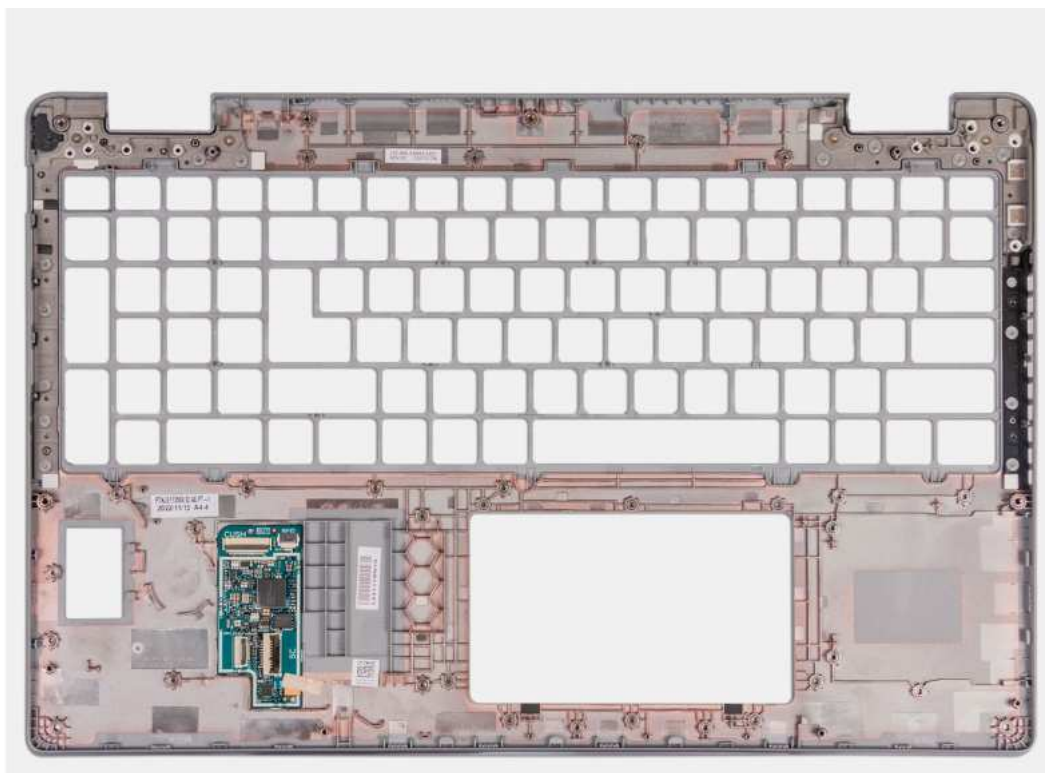

**Rysunek 101. Instalowanie zestawu podpórki na nadgarstek**

#### **Kroki**

Położ zestaw podpórki na nadgarstek na płaskiej powierzchni.

#### **Kolejne kroki**

1. W zależności od konfiguracji zainstaluj [czytnik linii papilarnych](#).
2. Zainstaluj [czytnik kart smart](#).
3. Zainstaluj [zestaw wyświetlacza](#).
4. Zainstaluj [płytkę główną](#).

**UWAGA:** Aby uprościć procedurę i zachować połączenie termiczne między płytą główną i radiatorem, płytę główną można zdemontować lub zainstalować wraz z zamocowanym na niej radiatorem.

5. Zainstaluj [zestaw ramy montażowej](#).
6. Zainstaluj [baterię](#).
7. W zależności od konfiguracji komputera zainstaluj [radiator \(do autonomicznej karty graficznej\)](#) lub [radiator \(do zintegrowanej karty graficznej\)](#).
8. W zależności od konfiguracji komputera zainstaluj dysk SSD [M.2 2230](#) w gnieździe 2.
9. W zależności od konfiguracji komputera zainstaluj dysk SSD [M.2 2230](#) lub [M.2 2280](#) w gnieździe 1.
10. Zainstaluj [moduły pamięci](#).
11. Zainstaluj [kartę sieci bezprzewodowej](#).
12. W zależności od konfiguracji komputera zainstaluj [kartę sieci WWAN 4G](#) lub [kartę sieci WWAN 5G](#).
13. Zainstaluj [pokrywę dolną](#).
14. Zainstaluj [kartę SIM](#).
15. Wykonaj procedurę przedstawioną w sekcji [Po zakończeniu serwisowania komputera](#).

# Oprogramowanie

Niniejszy rozdział zawiera szczegółowe informacje na temat obsługiwanych systemów operacyjnych oraz instrukcje dotyczące sposobu instalacji sterowników.

## System operacyjny

Komputer Latitude 5550 obsługuje następujące systemy operacyjne:

- Windows 11 Home
- Windows 11 Pro
- Ubuntu Linux 22.04 LTS

## Sterowniki i pliki do pobrania

Użytkownikom rozwiązującym problemy bądź pobierającym lub instalującym sterowniki zalecamy zapoznanie się z artykułem z bazy wiedzy Dell z często zadawanymi pytaniami na temat sterowników i plików do pobrania ([000123347](#)).

# Konfiguracja systemu BIOS

**OSTRZEŻENIE:** Ustawienia konfiguracji systemu BIOS powinni zmieniać tylko doświadczeni użytkownicy. Niektóre zmiany mogą spowodować nieprawidłową pracę komputera.

**UWAGA:** Zależnie od komputera oraz zainstalowanych w nim urządzeń wymienione w tej sekcji opcje mogą, ale nie muszą pojawiać się na ekranie.

**UWAGA:** Przed skorzystaniem z programu konfiguracji systemu BIOS zalecane jest zapisanie pierwotnych ustawień, aby można je było wykorzystać w przyszłości.

Programu konfiguracji systemu BIOS należy używać w następujących celach:

- Wyświetlanie informacji o sprzęcie zainstalowanym w komputerze, takich jak ilość pamięci operacyjnej (RAM) i pojemność urządzenia pamięci masowej.
- Modyfikowanie konfiguracji systemu.
- Ustawianie i modyfikowanie opcji, takich jak hasło, typ zainstalowanego dysku twardego oraz włączanie i wyłączenie podstawowych urządzeń.

## Uruchamianie programu konfiguracji systemu BIOS

### Informacje na temat zadania

Włącz (lub ponownie uruchom) komputer i szybko naciśnij klawisz F2.

## Klawisze nawigacji

**UWAGA:** Zmiany ustawień większości opcji konfiguracji systemu BIOS są zapisywane, lecz wprowadzane dopiero po ponownym uruchomieniu komputera.

Tabela 43. Klawisze nawigacji

Klawisze	Nawigacja
Strzałka w górę	Przejdź do poprzedniego pola.
Strzałka w dół	Przejdź do następnego pola.
Enter	Umożliwia wybranie wartości w bieżącym polu (jeśli pole udostępnia wartości do wyboru) oraz korzystanie z łączny w polach.
Spacja	Rozwijanie lub zwijanie listy elementów.
Karta	Przejdź do następnego obszaru.
Esc	Powrót do poprzedniej strony do momentu wyświetlenia ekranu głównego. Naciśnięcie klawisza Esc na ekranie głównym powoduje wyświetlenie komunikatu z monitem o zapisanie zmian i ponowne uruchomienie komputera.

## Menu jednorazowego rozruchu F12

Aby przejść do menu jednorazowego rozruchu, włącz komputer i od razu naciśnij klawisz F12.

**UWAGA:** Jeśli nie możesz wejść do menu jednorazowego rozruchu, powtórz powyższą czynność.



Menu jednorazowego rozruchu zawiera urządzenia, z których można uruchomić komputer, a także zapewnia opcję uruchomienia diagnostyki. Opcje dostępne w tym menu są następujące:

- Dysk wymienny (jeśli jest dostępny)
- Napęd STXXXX (jeśli jest dostępny)

 **UWAGA:** XXX oznacza numer napędu SATA.

- Napęd optyczny (jeśli jest dostępny)
- Dysk twardy SATA (jeśli jest dostępny)
- Diagnostyka

Ekran menu jednorazowego rozruchu wyświetla również opcję dostępu do konfiguracji systemu BIOS.

## Wyświetlanie zaawansowanych opcji konfiguracji

### Informacje na temat zadania

Niektóre opcje konfiguracji systemu BIOS są widoczne tylko po włączeniu trybu **konfiguracji zaawansowanej**, który jest domyślnie wyłączony.

 **UWAGA:** Opcje konfiguracji systemu BIOS, w tym opcje **konfiguracji zaawansowanej**, zostały opisane w rozdziale [Opcje konfiguracji systemu](#).

### Aby włączyć konfigurację zaawansowaną

#### Kroki

1. Uruchom program konfiguracji systemu BIOS.  
Zostanie wyświetlone menu Przegląd.
2. Kliknij opcję **Konfiguracja zaawansowana**, aby przełączyć ją do trybu **Wł.**  
Widoczne są zaawansowane opcje konfiguracji systemu BIOS.

## Wyświetlanie opcji serwisu

### Informacje na temat zadania

Opcje serwisu są domyślnie ukryte i widoczne tylko po wprowadzeniu polecenia skrótu klawiszowego.

 **UWAGA:** Opcje serwisu zostały opisane w części [Opcje konfiguracji systemu](#).

### Aby wyświetlić opcje serwisu:

#### Kroki

1. Uruchom program konfiguracji systemu BIOS.  
Zostanie wyświetlone menu Przegląd.
2. Wprowadź kombinację klawiszy **Ctrl + Alt + s**, aby wyświetlić opcje **serwisu**.  
**Opcje serwisu** są widoczne.

## Opcje konfiguracji systemu

 **UWAGA:** Zmiany ustawień większości opcji konfiguracji systemu są zapisywane, lecz wprowadzane dopiero po ponownym uruchomieniu komputera.

 **UWAGA:** W zależności od komputera oraz zainstalowanych w nim urządzeń wyświetlane na ekranie pozycje mogą być inne niż opcje wymienione w tej sekcji.





**Tabela 44. Opcje konfiguracji systemu — menu Przegląd****Informacje ogólne**

Latitude 5550	
Wersja systemu BIOS	Wyświetla numer wersji systemu BIOS.
Kod Service Tag	Wyświetla kod Service Tag komputera.
Plakietka identyfikacyjna	Wyświetla plakietkę identyfikacyjną komputera.
Data produkcji	Wyświetla datę produkcji komputera.
Data nabycia tytułu własności	Wyświetla datę nabycia tytułu własności komputera.
Kod obsługi ekspresowej	Wyświetla kod obsługi ekspresowej komputera.
Znacznik tytułu własności	Wyświetla znacznik tytułu własności komputera.
Podpisane aktualizacje oprogramowania sprzętowego	Wyświetla informację, czy podpisane aktualizacje oprogramowania sprzętowego są włączone.  Opcja <b>Podpisane aktualizacje oprogramowania sprzętowego</b> jest domyślnie włączona.   <b>UWAGA:</b> Aby wyświetlić tę opcję, włącz opcje menu <b>Serwis</b> zgodnie z opisem w sekcji <a href="#">Wyświetlanie opcji menu Serwis</a> .

**BATERIA**

Rodzaj baterii	Wyświetla informację, czy jest to podstawowa, czy dodatkowa bateria komputera.
Poziom baterii	Wyświetla poziom naładowania baterii komputera.
Stan baterii	Wskazuje stan baterii.
Kondycja	Wskazuje kondycję baterii.
Zasilacz sieciowy	Wskazuje, czy jest podłączony zasilacz sieciowy. Jeśli jest podłączony, wyświetla się typ podłączonego zasilacza sieciowego.
Czas eksploatacji baterii	Wyświetla typ czasu eksploatacji baterii: Standardowy, Długi czas eksploatacji 1.0 lub Długi czas eksploatacji 2.0.

**PROCESOR**

Typ procesora	Wyświetla typ procesora.
Maksymalna szybkość zegara	Wyświetla maksymalną szybkość zegara procesora.  <b>UWAGA:</b> Aby wyświetlić tę opcję, włącz tryb <b>Konfiguracja zaawansowana</b> zgodnie z opisem w sekcji <a href="#">Wyświetlanie opcji konfiguracji zaawansowanej</a> .
Minimalna szybkość zegara	Wyświetla minimalną szybkość zegara procesora.  <b>UWAGA:</b> Aby wyświetlić tę opcję, włącz tryb <b>Konfiguracja zaawansowana</b> zgodnie z opisem w sekcji <a href="#">Wyświetlanie opcji konfiguracji zaawansowanej</a> .
Bieżąca szybkość zegara	Wyświetla bieżącą szybkość zegara procesora.  <b>UWAGA:</b> Aby wyświetlić tę opcję, włącz tryb <b>Konfiguracja zaawansowana</b> zgodnie z opisem w sekcji <a href="#">Wyświetlanie opcji konfiguracji zaawansowanej</a> .
Liczba rdzeni	Wyświetla liczbę rdzeni procesora.
Identyfikator procesora	Wyświetla kod identyfikacyjny procesora.
Pamięć podręczna L2 procesora	Wyświetla ilość pamięci podręcznej procesora poziomu L2
Pamięć podręczna L3 procesora	Wyświetla ilość pamięci podręcznej procesora poziomu L3.
Numer wersji mikrokodu	Wyświetla wersję mikrokodu.  <b>UWAGA:</b> Aby wyświetlić tę opcję, włącz tryb <b>Konfiguracja zaawansowana</b> zgodnie z opisem w sekcji <a href="#">Wyświetlanie opcji konfiguracji zaawansowanej</a> .

**Tabela 44. Opcje konfiguracji systemu — menu Przegląd (cd.)**

**Informacje ogólne**

Obsługa technologii Intel Hyper-Threading	Wyświetla informacje, czy procesor obsługuje technologię wielowątkowości (HT). <b>i UWAGA:</b> Aby wyświetlić tę opcję, włącz tryb <b>Konfiguracja zaawansowana</b> zgodnie z opisem w sekcji <a href="#">Wyświetlanie opcji konfiguracji zaawansowanej</a> .
Technologia 64-bitowa	Wyświetla informację, czy używana jest technologia 64-bitowa. Wartość domyślna: Tak.

**PAMIĘĆ**

Zainstalowana pamięć	Wyświetla łączną ilość pamięci w komputerze.
Dostępna pamięć	Wyświetla łączną ilość pamięci dostępnej w komputerze.
Szybkość pamięci	Wyświetla szybkość pamięci. <b>i UWAGA:</b> Aby wyświetlić tę opcję, włącz tryb <b>Konfiguracja zaawansowana</b> zgodnie z opisem w sekcji <a href="#">Wyświetlanie opcji konfiguracji zaawansowanej</a> .
Tryb pamięci	Wyświetla informacje o trybie pamięci (jedno- lub dwukanałowa). <b>i UWAGA:</b> Aby wyświetlić tę opcję, włącz tryb <b>Konfiguracja zaawansowana</b> zgodnie z opisem w sekcji <a href="#">Wyświetlanie opcji konfiguracji zaawansowanej</a> .
Technologia pamięci	Wyświetla informacje o używanej technologii pamięci.
GNIAZDO DIMM	Wyświetla informacje o pamięci w gnieździe DIMM

**URZĄDZENIA**

Typ panelu	Wyświetla informacje o typie panelu komputera.
Wersja panelu	Wyświetla informacje o wersji panelu komputera
Kontroler wideo	Wyświetla typ kontrolera wideo używanego w komputerze.
Pamięć grafiki	Wyświetla informacje o pamięci graficznej komputera.
Urządzenie Wi-Fi	Wyświetla informacje o karcie sieci bezprzewodowej komputera.
Rozdzielczość macierzysta	Wyświetla informacje o rozdzielczości macierzystej komputera.
Wersja Video BIOS	Wyświetla wersję systemu Video BIOS komputera. <b>i UWAGA:</b> Aby wyświetlić tę opcję, włącz tryb <b>Konfiguracja zaawansowana</b> zgodnie z opisem w sekcji <a href="#">Wyświetlanie opcji konfiguracji zaawansowanej</a> .
Kontroler audio	Wyświetla informacje o kontrolerze dźwiękowym komputera.
Urządzenie Bluetooth	Wyświetla informacje o urządzeniu Bluetooth komputera.
Adres MAC karty LOM	Umożliwia wyświetlenie adresu MAC karty LOM w komputerze.
Adres MAC przekazywania	Wyświetla adres MAC przekazywania wideo.
Urządzenie komórkowe	Wyświetla informacje o tym, czy w komputerze jest zainstalowane urządzenie obsługujące sieć komórkową.
Oddzielny kontroler wideo	Wyświetla nazwę autonomicznego kontrolera wideo.

**Tabela 45. Opcje konfiguracji systemu — menu Konfiguracja rozruchu**

<b>Konfiguracja rozruchu</b>	
<b>Sekwencja startowa</b>	Wyświetla sekwencję startową.
Tryb rozruchu: Tylko UEFI	Wyświetla tryb uruchamiania komputera. <b>i UWAGA:</b> Aby wyświetlić tę opcję, włącz opcje menu <b>Serwis</b> zgodnie z opisem w sekcji <a href="#">Wyświetlanie opcji menu Serwis</a> .
<b>Włącz priorytet rozruchu PXE</b>	Umożliwia włączanie i wyłączenie priorytetu rozruchu PXE.

**Tabela 45. Opcje konfiguracji systemu — menu Konfiguracja rozruchu (cd.)**

<b>Konfiguracja rozruchu</b>	
Rozruch z karty Secure Digital (SD)	<p>Umożliwia włączanie i wyłączenie rozruchu w trybie tylko do odczytu z karty pamięci SD.</p> <p>Opcja <b>Rozruch z karty Secure Digital (SD)</b> jest domyślnie wyłączona.</p> <p><b>i UWAGA:</b> Aby wyświetlić tę opcję, włącz tryb <b>Konfiguracja zaawansowana</b> zgodnie z opisem w sekcji <a href="#">Wyświetlanie opcji konfiguracji zaawansowanej</a>.</p>
<b>Bezpieczny rozruch</b>	<p>Bezpieczny rozruch to metoda gwarantująca integralność ścieżki uruchamiania w ramach dodatkowej weryfikacji systemu operacyjnego i dodatkowych kart PCI. Jeśli podczas rozruchu jeden z elementów sprzętowych nie zostanie uwierzytelniony, komputer przestanie się uruchamiać. Funkcję Secure Boot można włączyć w programie konfiguracji systemu BIOS lub za pomocą interfejsów zarządzania, takich jak Dell Command   Configure, ale można ją wyłączyć tylko w programie konfiguracji systemu BIOS.</p>
Włącz bezpieczne uruchamianie	<p>Włącza uruchamianie komputera tylko przy użyciu zweryfikowanego oprogramowania rozruchowego.</p> <p>Opcja <b>Włącz bezpieczne uruchamianie</b> jest domyślnie wyłączona. Aby zapewnić dodatkowe bezpieczeństwo, firma Dell Technologies zaleca włączenie opcji <b>Bezpieczne uruchamianie</b> w celu upewnienia się, że oprogramowanie wewnętrzne UEFI sprawdza poprawność systemu operacyjnego podczas rozruchu.</p> <p><b>i UWAGA:</b> Aby wyświetlić tę opcję, włącz tryb <b>Konfiguracja zaawansowana</b> zgodnie z opisem w sekcji <a href="#">Wyświetlanie opcji konfiguracji zaawansowanej</a>.</p> <p><b>i UWAGA:</b> Aby można było włączyć funkcję Bezpieczne uruchamianie, komputer musi działać w trybie rozruchu UEFI, a opcja Włącz starsze opcje ROM musi być wyłączona.</p>
Włącz urząd certyfikacji Microsoft UEFI	<p>Po wyłączeniu tej opcji urząd certyfikacji UEFI zostanie usunięty z bazy danych BIOS UEFI Secure Boot.</p> <p>Opcja <b>Włącz urząd certyfikacji Microsoft UEFI</b> jest domyślnie włączona.</p> <p><b>i UWAGA:</b> W przypadku wyłączenia opcji <b>Włącz urząd certyfikacji Microsoft UEFI</b> po ponownym uruchomieniu komputera zostanie wyświetlony monit o potwierdzenie zmiany.</p> <p><b>i UWAGA:</b> Jeśli ta opcja jest wyłączona, urząd certyfikacji Microsoft UEFI może uniemożliwić uruchomienie komputera, grafika może nie działać, niektóre urządzenia mogą nie działać prawidłowo, a przywrócenie działania komputera może stać się niemożliwe.</p> <p>Z myślą o dodatkowym zabezpieczeniu firma Dell Technologies zaleca pozostawienie włączonej opcji <b>Włącz urząd certyfikacji Microsoft UEFI</b>, aby zapewnić najszerszą zgodność z urządzeniami i systemami operacyjnymi.</p>
Tryb bezpiecznego rozruchu	<p>Umożliwia włączanie i wyłączenie trybu bezpiecznego rozruchu.</p> <p>Domyślnie włączona jest opcja <b>Tryb wdrożony</b>. Aby funkcja Bezpieczne uruchamianie działała w zwykły sposób, należy wybrać opcję <b>Tryb wdrożony</b>.</p> <p><b>i UWAGA:</b> Aby wyświetlić tę opcję, włącz tryb <b>Konfiguracja zaawansowana</b> zgodnie z opisem w sekcji <a href="#">Wyświetlanie opcji konfiguracji zaawansowanej</a>.</p>
<b>Zarządzanie kluczami w trybie eksperta</b>	
Włącz tryb niestandardowy	<p>Umożliwia włączanie i wyłączenie modyfikowania baz danych kluczy zabezpieczających PK, KEK, db oraz dbx.</p> <p>Opcja <b>Włącz tryb niestandardowy</b> jest domyślnie wyłączona.</p>

**Tabela 45. Opcje konfiguracji systemu — menu Konfiguracja rozruchu (cd.)**

Konfiguracja rozruchu	
	<p><b>i UWAGA:</b> W przypadku włączenia opcji <b>Włącz tryb niestandardowy</b> po ponownym uruchomieniu komputera zostanie wyświetlony monit o potwierdzenie tej zmiany.</p> <p><b>i UWAGA:</b> Aby wyświetlić tę opcję, włącz tryb <b>Konfiguracja zaawansowana</b> zgodnie z opisem w sekcji <a href="#">Wyświetlanie opcji konfiguracji zaawansowanej</a>.</p>
Zarządzanie kluczami w trybie niestandardowym	<p>Umożliwia wybranie niestandardowych wartości na potrzeby zarządzania kluczami w trybie eksperta.</p> <p>Domyślnie wybrana jest opcja <b>PK</b>.</p> <p><b>i UWAGA:</b> W przypadku zmiany ustawienia <b>Zarządzanie kluczami w trybie niestandardowym</b> po ponownym uruchomieniu komputera pojawi się monit o potwierdzenie tej zmiany.</p> <p><b>i UWAGA:</b> Aby wyświetlić tę opcję, włącz tryb <b>Konfiguracja zaawansowana</b> zgodnie z opisem w sekcji <a href="#">Wyświetlanie opcji konfiguracji zaawansowanej</a>.</p>

**Tabela 46. Opcje konfiguracji systemu — menu Zintegrowane urządzenia**

Zintegrowane urządzenia	
<b>Data/Godzina</b>	
Data	Wyświetla bieżącą datę w formacie MM/DD/RRRR. Zmiana formatu daty jest wprowadzana natychmiast.
Godzina	Umożliwia ustawienie godziny komputera w formacie w 24-godzinnym formacie GG/MM/SS. Zegar można przełączać między trybem 12-godzinnym i 24-godzinnym. Zmiana formatu czasu jest wprowadzana natychmiast.
<b>Kamera</b>	
Włącz kamerę	<p>Umożliwia włączanie i wyłączanie kamery.</p> <p>Domyślnie opcja <b>Włącz kamerę</b> jest włączona.</p> <p><b>i UWAGA:</b> W zależności od zamówionej konfiguracji komputera opcja ustawień kamery może nie być dostępna.</p>
<b>Audio</b>	
Włącz dźwięk	<p>Umożliwia włączanie i wyłączanie zintegrowanego kontrolera dźwięku.</p> <p>Ustawienie domyślne: wszystkie opcje włączone.</p>
Włącz mikrofon	<p>Umożliwia włączanie i wyłączanie mikrofonu.</p> <p>Opcja <b>Włącz mikrofon</b> jest domyślnie włączona.</p> <p><b>i UWAGA:</b> W zależności od zamówionej konfiguracji komputera opcja ustawień mikrofonu może nie być dostępna.</p>
Włącz wewnętrzny głośnik	<p>Umożliwia włączanie i wyłączanie wewnętrznego głośnika.</p> <p>Opcja <b>Włącz głośnik wewnętrzny</b> jest domyślnie włączona.</p>
<b>Konfiguracja USB/Thunderbolt</b>	
Włącza zewnętrzne porty USB	<p>Umożliwia włączanie i wyłączanie zewnętrznych portów USB.</p> <p>Domyślnie włączona jest opcja <b>Włącz zewnętrzne porty USB</b>.</p> <p><b>i UWAGA:</b> Aby wyświetlić tę opcję, włącz tryb <b>Konfiguracja zaawansowana</b> zgodnie z opisem w sekcji <a href="#">Wyświetlanie opcji konfiguracji zaawansowanej</a>.</p>
Włącz obsługę rozruchu z portu USB	Umożliwia włączanie i wyłączanie rozruchu z urządzeń pamięci masowej USB podłączonych do zewnętrznego portu USB.

**Tabela 46. Opcje konfiguracji systemu — menu Zintegrowane urządzenia (cd.)**

<b>Zintegrowane urządzenia</b>	
	<p>Opcja <b>Włącz obsługę rozruchu z portu USB</b> jest domyślnie włączona.</p> <p><b>i UWAGA:</b> Aby wyświetlić tę opcję, włącz tryb <b>Konfiguracja zaawansowana</b> zgodnie z opisem w sekcji <a href="#">Wyświetlanie opcji konfiguracji zaawansowanej</a>.</p>
<b>Konfiguracja adaptera Thunderbolt</b>	
Włącz obsługę technologii Thunderbolt	<p>Umożliwia włączanie i wyłączanie obsługi technologii Thunderbolt przez powiązane porty i adaptery.</p> <p>Opcja <b>Włącz obsługę technologii Thunderbolt</b> jest domyślnie włączona.</p> <p><b>i UWAGA:</b> Aby wyświetlić tę opcję, włącz tryb <b>Konfiguracja zaawansowana</b> zgodnie z opisem w sekcji <a href="#">Wyświetlanie opcji konfiguracji zaawansowanej</a>.</p>
Włącz wsparcie dla portu Thunderbolt	<p>Po włączeniu tej opcji urządzenia peryferyjne Thunderbolt oraz urządzenia USB podłączone do karty Thunderbolt mogą działać w środowisku systemu BIOS przed uruchomieniem systemu operacyjnego.</p> <p>Opcja <b>Włącz obsługę Thunderbolt w środowisku przedrozruchowym</b> jest domyślnie wyłączona.</p> <p><b>i UWAGA:</b> Aby wyświetlić tę opcję, włącz tryb <b>Konfiguracja zaawansowana</b> zgodnie z opisem w sekcji <a href="#">Wyświetlanie opcji konfiguracji zaawansowanej</a>.</p>
Włącz moduły przedrozruchowe Thunderbolt (i PCIe za TBT)	<p>Włączenie tej opcji umożliwia urządzeniom PCIe podłączonym za pomocą adaptera Thunderbolt uruchamianie modułów UEFI Option ROM urządzeń PCIe (jeśli są obecne) przed uruchomieniem systemu operacyjnego.</p> <p>Domyślnie opcja <b>Włącz moduły przedrozruchowe Thunderbolt (i PCIe za TBT)</b> jest wyłączona.</p> <p><b>i UWAGA:</b> Aby wyświetlić tę opcję, włącz tryb <b>Konfiguracja zaawansowana</b> zgodnie z opisem w sekcji <a href="#">Wyświetlanie opcji konfiguracji zaawansowanej</a>.</p>
Wyłącz tunelowanie USB4 PCIe	<p>Umożliwia wyłączenie tunelowania USB4 PCIe.</p> <p>Opcja <b>Wyłącz tunelowanie USB4 PCIe</b> jest domyślnie wyłączona.</p> <p><b>i UWAGA:</b> Aby wyświetlić tę opcję, włącz tryb <b>Konfiguracja zaawansowana</b> zgodnie z opisem w sekcji <a href="#">Wyświetlanie opcji konfiguracji zaawansowanej</a>.</p>
<b>Tylko wideo/zasilanie na portach Type-C</b>	<p>Umożliwia ograniczenie funkcji portu Type-C w celu obsługi tylko sygnału wideo lub tylko zasilania.</p> <p>Domyślnie opcja <b>Tylko wideo/zasilanie na portach Type-C</b> jest wyłączona.</p> <p><b>i UWAGA:</b> Aby wyświetlić tę opcję, włącz tryb <b>Konfiguracja zaawansowana</b> zgodnie z opisem w sekcji <a href="#">Wyświetlanie opcji konfiguracji zaawansowanej</a>.</p>
<b>Nadrzędna stacja dokująca Type-C</b>	<p>Umożliwia korzystanie ze stacji dokującej Dell Dock Type-C do obsługi strumienia danych, gdy zewnętrzne porty USB są wyłączone. Kiedy ta opcja jest włączona, aktywne jest podmenu Wideo/audio/LAN.</p> <p>Domyślnie opcja <b>Nadrzędna stacja dokująca Type-C</b> jest włączona.</p> <p><b>i UWAGA:</b> Aby wyświetlić tę opcję, włącz tryb <b>Konfiguracja zaawansowana</b> zgodnie z opisem w sekcji <a href="#">Wyświetlanie opcji konfiguracji zaawansowanej</a>.</p>
<b>Dźwięk ze stacji dokującej Type-C</b>	<p>Umożliwia włączanie i wyłączanie korzystania z wejść i wyjść audio podłączonej stacji dokującej Type-C firmy Dell.</p> <p>Domyślnie opcja <b>Dźwięk ze stacji dokującej Type-C</b> jest włączona.</p> <p><b>i UWAGA:</b> Aby wyświetlić tę opcję, włącz tryb <b>Konfiguracja zaawansowana</b> zgodnie z opisem w sekcji <a href="#">Wyświetlanie opcji konfiguracji zaawansowanej</a>.</p>

**Tabela 46. Opcje konfiguracji systemu — menu Zintegrowane urządzenia (cd.)**

<b>Zintegrowane urządzenia</b>	
<b>Sieć LAN w stacji dokującej Type-C</b>	<p>Umożliwia włączanie i wyłączenie sieci LAN na portach zewnętrznych podłączonej stacji dokującej Type-C firmy Dell.</p> <p>Opcja <b>Sieć LAN w stacji dokującej Type-C</b> jest domyślnie włączona.</p> <p><b>i UWAGA:</b> Aby wyświetlić tę opcję, włącz tryb <b>Konfiguracja zaawansowana</b> zgodnie z opisem w sekcji <a href="#">Wyświetlanie opcji konfiguracji zaawansowanej</a>.</p>
<b>Urządzenia różne</b>	
Włącz czytnik linii papilarnych	<p>Umożliwia włączanie i wyłączenie czytnika linii papilarnych.</p> <p>Domyślnie włączona jest opcja <b>Włącz czytnik linii papilarnych</b>.</p> <p><b>i UWAGA:</b> Aby wyświetlić tę opcję, włącz tryb <b>Konfiguracja zaawansowana</b> zgodnie z opisem w sekcji <a href="#">Wyświetlanie opcji konfiguracji zaawansowanej</a>.</p>
<b>Tryb dyskretny</b>	<p>Umożliwia włączanie i wyłączenie trybu dyskretnego. Kiedy ta opcja jest włączona, wszystkie lampki LED systemu, podświetlenie panelu LCD i urządzenia dźwiękowe komputera są wyłączone.</p> <p>Domyślnie opcja <b>Tryb dyskretny</b> jest wyłączona.</p> <p><b>i UWAGA:</b> W przypadku komputerów z touchpadem współpracy opcja Touchpad współpracy jest wyłączona, gdy włączona jest opcja <b>Tryb dyskretny</b>.</p> <p><b>i UWAGA:</b> Aby wyświetlić tę opcję, włącz tryb <b>Konfiguracja zaawansowana</b> zgodnie z opisem w sekcji <a href="#">Wyświetlanie opcji konfiguracji zaawansowanej</a>.</p>

**Tabela 47. Opcje konfiguracji systemu — menu Pamięć masowa**

<b>Pamięć masowa</b>	
<b>Tryb SATA/NVMe</b>	
Tryb SATA/NVMe	<p>Umożliwia ustawienie trybu działania zintegrowanego kontrolera dysku twardego SATA.</p> <p>Domyślnie wybrana jest opcja <b>Funkcja RAID włączona</b>.</p>
<b>Interfejs pamięci masowej</b>	
Pierwszy dysk SSD M.2 PCIe	Wyświetla informacje o zintegrowanym interfejsie urządzeń na platformie na potrzeby sterowania.
Drugi dysk SSD M.2 PCIe	Wyświetla informacje o zintegrowanym interfejsie urządzeń na platformie na potrzeby sterowania.
<b>Raportowanie Smart</b>	
Włącz raportowanie SMART	<p>Umożliwia włączanie i wyłączenie opcji Raportowanie SMART.</p> <p>Opcja <b>Raportowanie SMART</b> jest domyślnie wyłączona.</p> <p><b>i UWAGA:</b> Aby wyświetlić tę opcję, włącz tryb <b>Konfiguracja zaawansowana</b> zgodnie z opisem w sekcji <a href="#">Wyświetlanie opcji konfiguracji zaawansowanej</a>.</p>
<b>Informacje o dysku</b>	
Wyświetla informacje o napędach zintegrowanych z systemem.	
<b>Włącz karty pamięci</b>	
Karta Secure Digital (SD)	<p>Umożliwia włączanie i wyłączenie czytnika kart SD.</p> <p>Domyślnie opcja <b>Karta Secure Digital (SD)</b> jest włączona.</p> <p><b>i UWAGA:</b> Aby wyświetlić tę opcję, włącz tryb <b>Konfiguracja zaawansowana</b> zgodnie z opisem w sekcji <a href="#">Wyświetlanie opcji konfiguracji zaawansowanej</a>.</p>
Karta SD w trybie tylko do odczytu	Umożliwia włączanie i wyłączenie obsługi kart SD w trybie tylko do odczytu.

**Tabela 47. Opcje konfiguracji systemu — menu Pamięć masowa (cd.)**

Pamięć masowa	
	<p><b>i UWAGA:</b> Aby wyświetlić tę opcję, włącz tryb <b>Konfiguracja zaawansowana</b> zgodnie z opisem w sekcji <a href="#">Wyświetlanie opcji konfiguracji zaawansowanej</a>.</p> <p>Opcja <b>Karta SD w trybie tylko-do-odczytu</b> jest domyślnie wyłączona.</p>

**Tabela 48. Opcje konfiguracji systemu — menu Wyświetlacz**

Wyświetlacz	
Jasność ekranu	
Jasność na baterii	<p>Umożliwia ustawienie jasności ekranu, gdy komputer jest zasilany z baterii.</p> <p>W przypadku zasilania z baterii jasność ekranu komputera jest domyślnie ustawiona na 50.</p> <p><b>i UWAGA:</b> Aby wyświetlić tę opcję, włącz tryb <b>Konfiguracja zaawansowana</b> zgodnie z opisem w sekcji <a href="#">Wyświetlanie opcji konfiguracji zaawansowanej</a>.</p>
Jasność na zasilaniu sieciowym	<p>Umożliwia ustawienie jasności ekranu, gdy komputer jest zasilany przez zasilacz sieciowy.</p> <p>W przypadku korzystania z zasilacza sieciowego jasność ekranu komputera jest domyślnie ustawiona na 100.</p> <p><b>i UWAGA:</b> Aby wyświetlić tę opcję, włącz tryb <b>Konfiguracja zaawansowana</b> zgodnie z opisem w sekcji <a href="#">Wyświetlanie opcji konfiguracji zaawansowanej</a>.</p>
<b>Pełnoekranowe logo</b>	<p>Umożliwia włączanie i wyłączanie wyświetlania przez komputer pełnoekranowego logo, jeśli obraz jest zgodny z rozdzielczością ekranu.</p> <p>Opcja <b>Pełnoekranowe logo</b> jest domyślnie wyłączona.</p> <p><b>i UWAGA:</b> Aby wyświetlić tę opcję, włącz tryb <b>Konfiguracja zaawansowana</b> zgodnie z opisem w sekcji <a href="#">Wyświetlanie opcji konfiguracji zaawansowanej</a>.</p>
<b>Z ekranem dotykowym</b>	<p>Umożliwia włączanie i wyłączanie ekranu dotykowego.</p> <p>Domyślnie opcja <b>Ekran dotykowy</b> jest włączona.</p> <p><b>i UWAGA:</b> Dostępne tylko na komputerach z ekranem dotykowym.</p> <p><b>i UWAGA:</b> Aby wyświetlić tę opcję, włącz tryb <b>Konfiguracja zaawansowana</b> zgodnie z opisem w sekcji <a href="#">Wyświetlanie opcji konfiguracji zaawansowanej</a>.</p>

**Tabela 49. Opcje konfiguracji systemu — menu Połączenia**

Połączenie	
Konfiguracja kontrolera sieciowego	
Zintegrowany kontroler sieciowy (NIC)	<p>Umożliwia włączanie i wyłączanie kontrolera sieciowego.</p> <p>Domyślnie włączona jest opcja <b>Włączone w trybie PXE</b>.</p>
Włącz urządzenie bezprzewodowe	
WWAN/GPS	<p>Umożliwia włączanie i wyłączanie wewnętrznego urządzenia WWAN.</p> <p>Opcja <b>WWAN/GPS</b> jest domyślnie włączona.</p>
WLAN	<p>Umożliwia włączanie i wyłączanie wbudowanych urządzeń WLAN.</p> <p>Opcja <b>WLAN</b> jest domyślnie włączona.</p>
Bluetooth	<p>Umożliwia włączanie i wyłączanie wbudowanego urządzenia Bluetooth.</p> <p>Opcja <b>Bluetooth</b> jest domyślnie włączona.</p>



**Tabela 49. Opcje konfiguracji systemu — menu Połączenia (cd.)**

<b>Połączenie</b>	
Bezdotykowy czytnik kart smart / NFC	<p>Umożliwia włączanie i wyłączanie urządzenia obsługującego karty smart.</p> <p>Opcja <b>Bezdotykowy czytnik kart smart / NFC</b> jest domyślnie włączona.</p> <p><b>i UWAGA:</b> Aby wyświetlić tę opcję, włącz tryb <b>Konfiguracja zaawansowana</b> zgodnie z opisem w sekcji <a href="#">Wyświetlanie opcji konfiguracji zaawansowanej</a>.</p>
<b>Włącz stos sieciowy UEFI</b>	<p>Umożliwia włączanie i wyłączanie stosu sieciowego UEFI oraz sterowanie zintegrowanym kontrolerem LAN.</p> <p>Domyślne ustawienie: <b>Automatycznie włączone</b>.</p> <p><b>i UWAGA:</b> Aby wyświetlić tę opcję, włącz tryb <b>Konfiguracja zaawansowana</b> zgodnie z opisem w sekcji <a href="#">Wyświetlanie opcji konfiguracji zaawansowanej</a>.</p>
<b>Sterowanie radiem WLAN</b>	
Sterowanie radiem WLAN	<p>Ta funkcja wykrywa połączenie komputera z siecią przewodową, a następnie wyłącza wybrany moduł radiowy WLAN. Po odłączeniu od sieci przewodowej wybrane moduły bezprzewodowe zostaną ponownie włączone.</p> <p>Opcja <b>Sterowanie radiem WLAN</b> jest domyślnie wyłączona.</p> <p><b>i UWAGA:</b> Aby wyświetlić tę opcję, włącz tryb <b>Konfiguracja zaawansowana</b> zgodnie z opisem w sekcji <a href="#">Wyświetlanie opcji konfiguracji zaawansowanej</a>.</p>
Sterowanie radiem WWAN	<p>Ta funkcja wykrywa połączenie komputera z siecią przewodową, a następnie wyłącza wybrane moduły radiowe WWAN.</p> <p>Opcja <b>Sterowanie radiem WWAN</b> jest domyślnie wyłączona.</p> <p><b>i UWAGA:</b> Aby wyświetlić tę opcję, włącz tryb <b>Konfiguracja zaawansowana</b> zgodnie z opisem w sekcji <a href="#">Wyświetlanie opcji konfiguracji zaawansowanej</a>.</p>
<b>Rozruch HTTP(s)</b>	
Rozruch HTTP(s)	<p>Gdy ta opcja jest włączona, obsługuje rozruch HTTP(s) w systemie BIOS klienta, który oferuje opcje połączeń przewodowych lub bezprzewodowych oraz HTTP/HTTPS.</p> <p><b>i UWAGA:</b> Aby wyświetlić tę opcję, włącz tryb <b>Konfiguracja zaawansowana</b> zgodnie z opisem w sekcji <a href="#">Wyświetlanie opcji konfiguracji zaawansowanej</a>.</p>
Tryby rozruchu HTTP(s)	<p>W trybie automatycznym adres URL rozruchu jest uzyskiwany z odpowiedzi DHCP. Ten adres określa serwer rozruchowy HTTP i lokalizację pliku Network Boot Program (NBP). W trybie ręcznym użytkownik wpisuje w polu tekstowym adres URL, który musi zaczynać się od <code>http://</code> lub <code>https://</code> i kończyć nazwą pliku NBP.</p> <p>Domyślnie włączona jest opcja <b>Tryb automatyczny</b>.</p> <p><b>i UWAGA:</b> Aby wyświetlić tę opcję, włącz tryb <b>Konfiguracja zaawansowana</b> zgodnie z opisem w sekcji <a href="#">Wyświetlanie opcji konfiguracji zaawansowanej</a>.</p>
Rozruchowy adres URL	
Certyfikat	<p>Ta opcja umożliwia przesłanie lub usunięcie certyfikatu.</p> <p><b>i UWAGA:</b> Aby wyświetlić tę opcję, włącz tryb <b>Konfiguracja zaawansowana</b> zgodnie z opisem w sekcji <a href="#">Wyświetlanie opcji konfiguracji zaawansowanej</a>.</p>

**Tabela 50. Opcje konfiguracji systemu — menu Zasilanie**

<b>Zasilanie</b>	
<b>Konfiguracja baterii</b>	
Konfiguracja baterii	<p>Umożliwia włączanie i wyłączanie zasilania komputera z baterii w określonych godzinach, nawet jeśli podłączone jest zasilanie sieciowe. Tabela <b>Niestandardowe rozpoczęcie ładowania i Niestandardowe zakończenie ładowania</b> pozwala zapobiec pobieraniu prądu z sieci energetycznej w określonych godzinach każdego dnia.</p>

**Tabela 50. Opcje konfiguracji systemu — menu Zasilanie (cd.)**

<b>Zasilanie</b>	
	Domyślnie włączona jest opcja <b>Tryb adaptacyjny</b> . Ustawienia baterii są elastycznie optymalizowane na podstawie typowego wzorca korzystania z baterii.
Ładowanie niestandardowe — początek	Umożliwia ustawienie niestandardowej wartości rozpoczęcia ładowania. Wartość domyślna: 50
Ładowanie niestandardowe — koniec	Umożliwia ustawienie niestandardowej wartości zakończenia ładowania. Wartość domyślna: 90
<b>Konfiguracja zaawansowana</b>	
Włącz zaawansowaną konfigurację ładowania baterii	Umożliwia korzystanie z zaawansowanej konfiguracji ładowania baterii od początku dnia do określonego czasu pracy. Gdy opcja zaawansowanego trybu ładowania baterii jest włączona, wydłuża żywotność baterii, jednocześnie umożliwiając jej intensywne wykorzystanie podczas pracy.  Opcja <b>Włącz zaawansowaną konfigurację ładowania baterii</b> jest domyślnie wyłączona.  <b>i UWAGA:</b> Aby wyświetlić tę opcję, włącz tryb <b>Konfiguracja zaawansowana</b> zgodnie z opisem w sekcji <a href="#">Wyświetlanie opcji konfiguracji zaawansowanej</a> .
<b>Przełączanie w czasie szczytowego zapotrzebowania</b>	
Włącz funkcję Peak Shift	Umożliwia włączanie i wyłączanie zasilania komputera z baterii w określonych godzinach, nawet jeśli podłączone jest zasilanie sieciowe.  Domyślnie włączona jest opcja <b>Włącz funkcję Peak Shift</b> .  <b>i UWAGA:</b> Aby wyświetlić tę opcję, włącz tryb <b>Konfiguracja zaawansowana</b> zgodnie z opisem w sekcji <a href="#">Wyświetlanie opcji konfiguracji zaawansowanej</a> .
<b>USB PowerShare</b>	
Włącz funkcję USB PowerShare	Umożliwia włączanie i wyłączanie funkcji USB PowerShare komputera.  Opcja <b>USB PowerShare</b> jest domyślnie wyłączona.
<b>Kontrola termiczna</b>	
	Umożliwia włączanie i wyłączanie sterowania wentylatorami i temperaturą procesora w celu regulacji wydajności systemu, poziomu hałasu i temperatury.  Domyślnie włączona jest opcja <b>Zoptymalizowane</b> . Jest to standardowe ustawienie równowagi między wydajnością, poziomem hałasu i temperaturą.
<b>Obsługa wznowiania pracy po podłączeniu urządzenia USB</b>	
Wznawianie pracy po podłączeniu do stacji dokującej Dell Dock USB-C	Umożliwia włączanie i wyłączanie funkcji wyprowadzenia komputera ze stanu gotowości, hibernacji i wyłączenia przez stacje dokujące Dell ze złączem USB-C.  Opcja <b>Wznawianie pracy po podłączeniu do stacji dokującej Dell Dock USB-C</b> jest domyślnie włączona.  <b>i UWAGA:</b> Aby wyświetlić tę opcję, włącz tryb <b>Konfiguracja zaawansowana</b> zgodnie z opisem w sekcji <a href="#">Wyświetlanie opcji konfiguracji zaawansowanej</a> .
<b>Blokowanie uśpienia</b>	
	Umożliwia włączanie i wyłączanie przechodzenia komputera do trybu uśpienia (S3) w systemie operacyjnym.  Opcja <b>Zablokuj stan uśpienia</b> jest domyślnie wyłączona.  <b>i UWAGA:</b> Jeśli ta opcja jest włączona, komputer nie przechodzi w stan uśpienia, funkcja Intel Rapid Start jest automatycznie wyłączana, a w przypadku ustawienia trybu uśpienia opcja zasilania systemu operacyjnego jest pusta.

Tabela 50. Opcje konfiguracji systemu — menu Zasilanie (cd.)



Zasilanie	
	<p> <b>UWAGA:</b> Aby wyświetlić tę opcję, włącz tryb <b>Konfiguracja zaawansowana</b> zgodnie z opisem w sekcji <a href="#">Wyświetlanie opcji konfiguracji zaawansowanej</a>.</p>
Przełącznik obudowy	
Włącz przełącznik pokrywy	<p>Umożliwia włączanie i wyłączenie przełącznika pokrywy.</p> <p>Opcja <b>Włącz przełącznik pokrywy</b> jest domyślnie włączona.</p>
Technologia Intel Speed Shift	
	<p>Umożliwia włączanie i wyłączenie obsługi technologii Intel Speed Shift. Ta opcja umożliwia włączenie automatycznego wybierania odpowiedniej wydajności procesora w systemie operacyjnym.</p> <p>Domyślnie opcja <b>Intel Speed Shift Technology</b> jest włączona.</p> <p> <b>UWAGA:</b> Aby wyświetlić tę opcję, włącz opcje menu <b>Serwis</b> zgodnie z opisem w sekcji <a href="#">Wyświetlanie opcji menu Serwis</a>.</p>

Tabela 51. Opcje konfiguracji systemu — menu Zabezpieczenia



Zabezpieczenia	
Moduł zabezpieczeń TPM 2.0	
	<p>Układ Trusted Platform Module (TPM) to urządzenie zabezpieczające, które przechowuje wygenerowane przez komputer klucze szyfrowania i dane funkcji takich jak BitLocker, wirtualny tryb bezpieczny czy zdalne poświadczenie.</p> <p>Opcja <b>Moduł zabezpieczeń TPM 2.0</b> jest domyślnie włączona.</p> <p>Z myślą o dodatkowym zabezpieczeniu firma Dell Technologies zaleca pozostawienie włączonego modułu TPM (Trusted Platform Module), aby te technologie mogły w pełni działać.</p>
Moduł bezpieczeństwa TPM 2.0 włączony	<p>Włącza lub wyłącza moduł TPM.</p> <p>Opcja <b>Moduł zabezpieczeń TPM 2.0</b> jest domyślnie włączona.</p> <p>Z myślą o dodatkowym zabezpieczeniu firma Dell Technologies zaleca włączenie układu TPM, aby umożliwić pełne działanie tych technologii zabezpieczeń.</p> <p> <b>UWAGA:</b> Aby wyświetlić tę opcję, włącz tryb <b>Konfiguracja zaawansowana</b> zgodnie z opisem w sekcji <a href="#">Wyświetlanie opcji konfiguracji zaawansowanej</a>.</p>
Włączenie poświadczeń	<p>Opcja <b>Włączenie poświadczeń</b> steruje hierarchią poręczeń modułu TPM. Wyłączenie opcji <b>Włączenie poświadczeń</b> uniemożliwia używanie układu TPM do cyfrowego podpisywania certyfikatów.</p> <p>Domyślnie opcja <b>Włączenie poświadczeń</b> jest włączona.</p> <p>Z myślą o dodatkowym zabezpieczeniu firma Dell Technologies zaleca pozostawienie włączonej opcji <b>Włączenie poświadczeń</b>.</p> <p> <b>UWAGA:</b> Wyłączenie tej funkcji może spowodować problemy ze zgodnością lub utratę dostępu do funkcji w niektórych systemach operacyjnych.</p> <p> <b>UWAGA:</b> Aby wyświetlić tę opcję, włącz tryb <b>Konfiguracja zaawansowana</b> zgodnie z opisem w sekcji <a href="#">Wyświetlanie opcji konfiguracji zaawansowanej</a>.</p>
Włączenie magazynu kluczy	<p>Opcja <b>Włączenie magazynu kluczy</b> steruje hierarchią pamięci modułu TPM, która służy do przechowywania kluczy cyfrowych. Wyłączenie opcji <b>Włączenie magazynu kluczy</b> ogranicza możliwość przechowywania danych właściciela przez moduł TPM.</p> <p>Domyślnie opcja <b>Włączenie magazynu kluczy</b> jest włączona.</p> <p>Z myślą o dodatkowym zabezpieczeniu firma Dell Technologies zaleca pozostawienie włączonej opcji <b>Włączenie magazynu kluczy</b>.</p>

Tabela 51. Opcje konfiguracji systemu — menu Zabezpieczenia (cd.)

Zabezpieczenia	
	<p><b>i UWAGA:</b> Wyłączenie tej funkcji może spowodować problemy ze zgodnością lub utratę dostępu do funkcji w niektórych systemach operacyjnych.</p> <p><b>i UWAGA:</b> Aby wyświetlić tę opcję, włącz opcje menu <b>Serwis</b> zgodnie z opisem w sekcji <a href="#">Wyświetlanie opcji menu Serwis</a>.</p>
SHA-256	<p>Ta opcja steruje korzystaniem z algorytmu skrótu SHA-256 przez moduł TPM. Włącza stosowanie przez system BIOS oraz moduł TPM algorytmu skrótu SHA-256 w celu wykonywania pomiarów PCR modułu TPM podczas uruchamiania systemu BIOS. Gdy ta opcja jest wyłączona, system BIOS oraz moduł TPM używają algorytmu skrótu SHA-1 w celu wykonywania pomiarów PCR modułu TPM podczas uruchamiania systemu BIOS.</p> <p>Domyślne ustawienie <b>SHA-256</b> jest włączone.</p> <p>Z myślą o dodatkowym zabezpieczeniu firma Dell Technologies zaleca pozostawienie włączonej opcji <b>SHA-256</b>.</p> <p><b>i UWAGA:</b> Aby wyświetlić tę opcję, włącz opcje menu <b>Serwis</b> zgodnie z opisem w sekcji <a href="#">Wyświetlanie opcji menu Serwis</a>.</p>
Wyczyść	<p>Włączenie opcji <b>Wyczyść</b> powoduje usunięcie informacji zapisanych w module TPM po wyjściu z systemu BIOS. Po ponownym uruchomieniu komputera ta opcja powraca do stanu wyłączonego</p> <p>Domyślnie opcja <b>Wyczyść</b> jest wyłączona.</p> <p>Firma Dell Technologies zaleca włączanie opcji <b>Wyczyść</b> tylko wtedy, gdy trzeba wyczyścić dane modułu TPM.</p> <p><b>i UWAGA:</b> Aby wyświetlić tę opcję, włącz tryb <b>Konfiguracja zaawansowana</b> zgodnie z opisem w sekcji <a href="#">Wyświetlanie opcji konfiguracji zaawansowanej</a>.</p>
Pomiń interfejs fizycznej obecności (PPI) dla polecenia czyszczenia	<p>Opcja Pomiń PPI dla poleceń czyszczenia umożliwia systemowi operacyjnemu zarządzanie określonymi aspektami modułu PTT. Jeśli ta opcja jest włączona, nie wyświetla się monit o potwierdzenie zmian konfiguracji modułu PTT.</p> <p>Opcja <b>Pomiń PPI dla poleceń czyszczenia</b> jest domyślnie wyłączona.</p> <p>Z myślą o dodatkowym zabezpieczeniu firma Dell Technologies zaleca pozostawienie wyłączonej opcji <b>Pomiń PPI dla poleceń czyszczenia</b>.</p>
Intel Total Memory Encryption	
Szyfrowanie pamięci z wieloma kluczami (do 16 kluczy)	<p>Umożliwia włączanie i wyłączanie funkcji szyfrowania pamięci procesora.</p> <p>Opcja <b>Intel Total Memory Encryption</b> jest domyślnie wyłączona.</p> <p><b>i UWAGA:</b> Aby wyświetlić tę opcję, włącz tryb <b>Konfiguracja zaawansowana</b> zgodnie z opisem w sekcji <a href="#">Wyświetlanie opcji konfiguracji zaawansowanej</a>.</p>
Otwarcie obudowy	
Otwarcie obudowy	<p>Umożliwia włączanie i wyłączanie wykrywania zdarzeń dotyczących naruszenia obudowy. Ta funkcja wykrywa, kiedy pokrywa dolna zostaje zdjęta z komputera.</p> <p>Gdy opcja ma wartość <b>Włączone</b>, przy następnym uruchomieniu zostanie wyświetlone powiadomienie, a zdarzenie zostanie zarejestrowane w dzienniku zdarzeń systemu BIOS.</p> <p>Gdy opcja ma wartość <b>Wyłączone</b>, powiadomienie zostanie wyświetlone, ale zdarzenie nie zostanie zarejestrowane w dzienniku zdarzeń systemu BIOS.</p> <p>Gdy opcja ma wartość <b>Włączone — tryb cichy</b>, zdarzenie zostanie zarejestrowane w dzienniku zdarzeń systemu BIOS, ale powiadomienie nie zostanie wyświetlone.</p> <p>Opcja <b>Wykrywanie naruszenia obudowy</b> jest domyślnie wyłączona.</p> <p>Z myślą o dodatkowym zabezpieczeniu firma Dell Technologies zaleca pozostawienie włączonej opcji <b>Wykrywanie naruszenia obudowy</b>.</p>

Tabela 51. Opcje konfiguracji systemu — menu Zabezpieczenia (cd.)







Zabezpieczenia	
	<p> <b>UWAGA:</b> Aby wyświetlić tę opcję, włącz tryb <b>Konfiguracja zaawansowana</b> zgodnie z opisem w sekcji <a href="#">Wyświetlanie opcji konfiguracji zaawansowanej</a>.</p>
Blokuj uruchomienie do momentu wyczyszczenia	<p>Opcja <b>Blokuj uruchomienie do momentu wyczyszczenia</b> jest włączona, gdy włączona jest opcja <b>Naruszenie obudowy</b>. Kiedy jest włączona, komputer nie uruchamia się do chwili wyczyszczenia alertu o naruszeniu obudowy.</p> <p> <b>UWAGA:</b> Aby wyświetlić tę opcję, włącz tryb <b>Konfiguracja zaawansowana</b> zgodnie z opisem w sekcji <a href="#">Wyświetlanie opcji konfiguracji zaawansowanej</a>.</p>
Wyczyść ostrzeżenie o naruszeniu obudowy	<p>Opcja <b>Wyczyść ostrzeżenie o naruszeniu obudowy</b> pojawia się dopiero po włączeniu funkcji ostrzegania o naruszeniu obudowy i wyzwoleniu takiego ostrzeżenia.</p> <p>Opcja <b>Wyczyść ostrzeżenie o naruszeniu obudowy</b> jest domyślnie wyłączona.</p>
<b>Środki bezpieczeństwa w trybie SMM</b>	<p>Umożliwia włączanie i wyłączanie dodatkowych zabezpieczeń UEFI SMM Security Mitigation. Ta opcja używa tabeli Windows SMM Security Mitigations (WSMT) do potwierdzania systemowi operacyjnemu, że w oprogramowaniu wewnętrznym UEFI zaimplementowano najlepsze praktyki w zakresie zabezpieczeń.</p> <p>Opcja <b>Środki bezpieczeństwa w trybie SMM</b> jest domyślnie włączona.</p> <p>Z myślą o dodatkowym zabezpieczeniu firma Dell Technologies zaleca pozostawienie włączonej opcji <b>Środki bezpieczeństwa w trybie SMM</b>, chyba że używana jest któraś z niezgodnych aplikacji.</p> <p> <b>UWAGA:</b> Ta funkcja może powodować problemy ze zgodnością lub utratą funkcjonalności w przypadku niektórych starszych narzędzi i aplikacji.</p> <p> <b>UWAGA:</b> Aby wyświetlić tę opcję, włącz opcje menu <b>Serwis</b> zgodnie z opisem w sekcji <a href="#">Wyświetlanie opcji menu Serwis</a>.</p>
<b>Wymazanie danych przy następnym uruchomieniu</b>	
Rozpocznij wymazywanie danych	<p>Wymazywanie danych to operacja bezpiecznego kasowania, która usuwa informacje z urządzenia pamięci masowej.</p> <p> <b>OSTRZEŻENIE:</b> Operacja <b>Bezpieczne wymazywanie danych usuwa informacje w taki sposób, że nie można ich odtworzyć</b>.</p> <p>Polecenia systemu operacyjnego, takie jak usuwanie i formatowanie, mogą sprawić, że pliki nie będą widoczne w systemie plików, ale będzie można je odtworzyć za pomocą specjalistycznych narzędzi, ponieważ są one nadal zapisane na nośniku fizycznym. Funkcja wymazywania danych zapobiega odtwarzaniu takich danych i działa nieodwracalnie.</p> <p>Jeśli ta opcja jest włączona, system BIOS ustala kolejność cyklu wymazywania danych z urządzeń pamięci masowej, które zostaną podłączone do płyty głównej podczas następnego rozruchu.</p> <p>Domyślnie opcja <b>Rozpocznij wymazywanie danych</b> jest wyłączona.</p> <p> <b>UWAGA:</b> Aby wyświetlić tę opcję, włącz tryb <b>Konfiguracja zaawansowana</b> zgodnie z opisem w sekcji <a href="#">Wyświetlanie opcji konfiguracji zaawansowanej</a>.</p>
<b>Absolute</b>	<p>Absolute Software zapewnia różne rozwiązania w zakresie bezpieczeństwa komputerowego, z których część wymaga oprogramowania wstępnie zainstalowanego na komputerach firmy Dell i zintegrowanego z systemem BIOS. Aby korzystać z tych funkcji, należy włączyć ustawienie Absolute w systemie BIOS i skontaktować się z firmą Absolute w celu skonfigurowania i aktywacji tych rozwiązań.</p> <p>Opcja <b>Absolute</b> jest domyślnie włączona.</p> <p>Z myślą o dodatkowym zabezpieczeniu firma Dell Technologies zaleca pozostawienie włączonej opcji <b>Absolute</b>.</p>

Tabela 51. Opcje konfiguracji systemu — menu Zabezpieczenia (cd.)







Zabezpieczenia	
	<p> <b>PRZESTROGA:</b> Opcja Trwale wyłączone może zostać wybrana tylko raz. Jeśli wybrano opcję Trwale wyłączone, nie można ponownie włączyć modułu Absolute Persistence. Dalsze zmiany stanu modułu Absolute Persistence są niemożliwe.</p> <p> <b>UWAGA:</b> Opcje włączania i wyłączania są niedostępne, gdy komputer jest w stanie aktywnym.</p> <p> <b>UWAGA:</b> Po aktywowaniu funkcji Absolute nie można wyłączyć integracji Absolute na ekranie konfiguracji systemu BIOS.</p>
<b>Bezpieczeństwo uruchamiania ścieżki rozruchu UEFI</b>	<p>Umożliwia włączanie i wyłączanie wyświetlania przez system monitu o wprowadzenie hasła administratora podczas uruchamiania urządzenia ze ścieżką rozruchu UEFI z menu F12.</p> <p>Domyślnie włączona jest opcja <b>Zawsze, z wyjątkiem wewnętrznego dysku HDD</b>.</p> <p> <b>UWAGA:</b> Aby wyświetlić tę opcję, włącz tryb <b>Konfiguracja zaawansowana</b> zgodnie z opisem w sekcji <a href="#">Wyświetlanie opcji konfiguracji zaawansowanej</a>.</p>
<b>Wykrywanie manipulacji urządzeniem oprogramowania wewnętrznego</b>	<p>Umożliwia sterowanie wykrywaniem ingerencji w urządzenie oprogramowania wewnętrznego. Ta funkcja powiadamia użytkownika o ingerencji w urządzenie oprogramowania wewnętrznego. Gdy ta opcja jest włączona, na ekranie komputera wyświetla się komunikat ostrzegawczy, a w dzienniku zdarzeń systemu BIOS zapisywane jest zdarzenie dotyczące wykrycia ingerencji. Komputer nie uruchomi się ponownie do momentu wyczyszczenia alertu o zdarzeniu.</p> <p>Opcja <b>Wykrywanie manipulacji urządzeniem oprogramowania wewnętrznego</b> jest domyślnie włączona.</p> <p>Z myślą o dodatkowym zabezpieczeniu firma Dell Technologies zaleca pozostawienie włączonej opcji <b>Wykrywanie manipulacji urządzeniem oprogramowania wewnętrznego</b>.</p> <p> <b>UWAGA:</b> Aby wyświetlić tę opcję, włącz tryb <b>Konfiguracja zaawansowana</b> zgodnie z opisem w sekcji <a href="#">Wyświetlanie opcji konfiguracji zaawansowanej</a>.</p>
Czyszczenie wykrywania manipulacji urządzeniem oprogramowania wewnętrznego	<p>Umożliwia wyczyszczenie zdarzeń zarejestrowanych po wykryciu ingerencji w urządzenie oprogramowania wewnętrznego.</p> <p>Opcja <b>Czyszczenie wykrywania manipulacji urządzeniem oprogramowania wewnętrznego</b> jest domyślnie włączona.</p> <p> <b>UWAGA:</b> Aby wyświetlić tę opcję, włącz tryb <b>Konfiguracja zaawansowana</b> zgodnie z opisem w sekcji <a href="#">Wyświetlanie opcji konfiguracji zaawansowanej</a>.</p>

Tabela 52. Opcje konfiguracji systemu — menu Hasła

Hasła	
<b>Hasło administratora</b>	<p>Hasło administratora uniemożliwia nieautoryzowany dostęp do opcji konfiguracji systemu BIOS. Gdy hasło administratora jest ustawione, opcje konfiguracji systemu BIOS można zmodyfikować dopiero po podaniu prawidłowego hasła.</p> <p>Hasło administratora podlega następującym regułom i zależnościom:</p> <ul style="list-style-type: none"> <li>● Nie można ustawić hasła administratora, jeśli zostały już ustawione hasła systemowe lub do wewnętrznego dysku twardego.</li> <li>● Hasła administratora można używać zamiast hasła systemowego lub hasła do wewnętrznego dysku twardego.</li> <li>● Gdy hasło administratora jest ustawione, należy je podawać podczas aktualizacji oprogramowania wewnętrznego.</li> <li>● Wyczyszczenie hasła administratora powoduje również usunięcie hasła systemowego (jeśli jest ustawione).</li> </ul>

Tabela 52. Opcje konfiguracji systemu — menu Hasła (cd.)

<b>Hasła</b>	
	<p>Firma Dell Technologies zaleca używanie hasła administratora w celu zapobiegania nieautoryzowanym zmianom konfiguracji systemu BIOS.</p>
<b>Hasło systemowe</b>	<p>Hasło systemowe uniemożliwia uruchomienie systemu operacyjnego bez wprowadzenia prawidłowego hasła.</p> <p>Hasło systemowe podlega następującym regułom i zależnościom:</p> <ul style="list-style-type: none"> <li>● Komputer wyłącza się po około 10 minutach bezczynności na ekranie monitu o podanie hasła systemowego.</li> <li>● Komputer wyłącza się po trzech nieprawidłowych próbach wpisania hasła systemowego.</li> <li>● Komputer wyłącza się po naciśnięciu klawisza <b>Esc</b> na ekranie monitu o podanie <b>hasła systemowego</b>.</li> <li>● Monit o hasło systemowe nie jest wyświetlany po wyjściu komputera z trybu czuwania.</li> </ul> <p>Firma Dell Technologies zaleca używanie hasła systemowego w sytuacjach, gdy istnieje prawdopodobieństwo, że komputer może zostać zgubiony lub skradziony.</p>
<p><b>Hasło do dysku twardego</b></p> <p> <b>UWAGA:</b> Na niektórych komputerach wyświetlana jest opcja <b>Hasło do dysku SSD-0 M.2 PCIe</b>.</p>	<p>Aby zapobiec nieautoryzowanemu dostępowi do danych przechowywanych na dysku twardego, można ustawić hasło do dysku twardego. Komputer wyświetla monit o podanie hasła do dysku twardego podczas rozruchu w celu odblokowania dysku. Dysk twarde chroniony hasłem pozostaje zabezpieczony nawet po wymontowaniu go z komputera lub umieszczeniu w innym komputerze. Uniemożliwia to atakującym dostęp do danych na dysku bez autoryzacji.</p> <p>Jeśli włączona jest opcja <b>Hasło do dysku twardego</b> lub <b>Hasło do dysku SSD-0 M.2 PCIe</b>, hasło podlega następującym regułom i zależnościom.</p> <ul style="list-style-type: none"> <li>● Nie można uzyskać dostępu do opcji hasła do dysku twardego, gdy dysk jest wyłączony w konfiguracji systemu BIOS.</li> <li>● Komputer wyłącza się po około 10 minutach bezczynności na ekranie monitu o podanie hasła do dysku twardego.</li> <li>● Komputer wyłącza się po trzech nieudanych próbach wpisania hasła do dysku twardego i traktuje dysk twarde jako niedostępny.</li> <li>● Dysk twarde przestaje akceptować próby odblokowania za pomocą hasła po pięciu nieudanych próbach podania hasła do dysku twardego na ekranie konfiguracji systemu BIOS. Aby można było ponowić próbę podania hasła, należy zresetować hasło do dysku twardego.</li> <li>● Komputer traktuje dysk twarde jako niedostępny w przypadku naciśnięcia klawisza <b>Esc</b> na ekranie monitu o podanie hasła do dysku twardego.</li> <li>● Monit o hasło do dysku twardego nie jest wyświetlany po wyjściu komputera z trybu czuwania. Gdy dysk twarde zostanie odblokowany przez użytkownika przed przejściem komputera w tryb czuwania, pozostanie odblokowany po wznowieniu pracy komputera z trybu czuwania.</li> <li>● Jeśli hasło systemowe i hasło do dysku twardego są takie same, dysk twarde zostanie odblokowany po wprowadzeniu poprawnego hasła systemowego.</li> </ul> <p>Firma Dell Technologies zaleca używanie hasła do dysku twardego w celu ochrony przed nieautoryzowanym dostępem do danych.</p>
<b>Konfiguracja hasła</b>	<p>Strona Konfiguracja hasła zawiera różne opcje zmiany wymagań dotyczących haseł w systemie BIOS. Można zmienić minimalną i maksymalną długość haseł, a także włączyć wymóg stosowania określonych klas znaków (wielkie litery, małe litery, cyfry, znaki specjalne).</p> <p>Kiedy włączona jest opcja <b>Małe litery</b>, w hasle wymagana jest co najmniej jedna mała litera.</p> <p>Kiedy włączona jest opcja <b>Wielkie litery</b>, w hasle wymagana jest co najmniej jedna wielka litera.</p> <p>Kiedy włączona jest opcja <b>Cyfra</b>, w hasle wymagana jest co najmniej jedna cyfra.</p>

Tabela 52. Opcje konfiguracji systemu — menu Hasła (cd.)

<p><b>Hasła</b></p>	<p>Gdy włączona jest opcja <b>Znak specjalny</b>, w hasle wymagany jest co najmniej jeden z tych znaków specjalnych: !"#\$%&amp;'()*+,-./:;&lt;=&gt;?@[\\]^_`{ } ~.</p> <p>W przypadku hasła firma Dell Technologies zaleca ustawienie opcji <b>Minimalna liczba znaków</b> na co najmniej osiem znaków.</p> <p><b>i UWAGA:</b> Aby wyświetlić tę opcję, włącz tryb <b>Konfiguracja zaawansowana</b> zgodnie z opisem w sekcji <a href="#">Wyświetlanie opcji konfiguracji zaawansowanej</a>.</p>
<p><b>Pominięcie hasła</b></p>	<p>Opcja <b>Pominięcie hasła</b> umożliwia ponowne uruchomienie komputera z poziomu systemu operacyjnego bez wprowadzania hasła systemowego lub hasła do dysku twardego. Jeśli system operacyjny komputera został uruchomiony, przyjmuje się, że użytkownik podał już prawidłowe hasło systemowe lub hasło do dysku twardego.</p> <p><b>i UWAGA:</b> Ta opcja nie zmienia wymogu wprowadzenia hasła po zamknięciu systemu.</p> <p>Opcja <b>Pominięcie hasła</b> jest domyślnie wyłączona.</p> <p>Z myślą o dodatkowym zabezpieczeniu firma Dell Technologies zaleca pozostawienie włączonej opcji <b>Pominięcie hasła</b>.</p> <p><b>i UWAGA:</b> Aby wyświetlić tę opcję, włącz tryb <b>Konfiguracja zaawansowana</b> zgodnie z opisem w sekcji <a href="#">Wyświetlanie opcji konfiguracji zaawansowanej</a>.</p>
<p><b>Zmiany hasła</b></p>	<p>Zezwól na zmiany hasła przez użytkowników innych niż administrator</p> <p>Opcja <b>Zezwól na zmiany hasła przez użytkowników innych niż administrator</b> w konfiguracji systemu BIOS umożliwia użytkownikowi końcowemu ustawianie i zmienianie hasła systemowego lub hasła do dysku twardego bez podawania hasła administratora. Daje to administratorowi kontrolę nad ustawieniami systemu BIOS, ale umożliwia użytkownikowi końcowemu wybranie własnego hasła.</p> <p>Domyślnie opcja <b>Zezwalaj na zmiany konfiguracji przez użytkowników niebędących administratorami</b> jest włączona.</p> <p>Z myślą o dodatkowym zabezpieczeniu firma Dell Technologies zaleca pozostawienie wyłączonej opcji <b>Zezwól na zmiany hasła przez użytkowników innych niż administrator</b>.</p> <p><b>i UWAGA:</b> Aby wyświetlić tę opcję, włącz tryb <b>Konfiguracja zaawansowana</b> zgodnie z opisem w sekcji <a href="#">Wyświetlanie opcji konfiguracji zaawansowanej</a>.</p>
<p>Zmiany konfiguracji bez hasła administratora</p>	<p>Opcja <b>Zmiany konfiguracji bez hasła administratora</b> umożliwia użytkownikowi końcowemu konfigurowanie urządzeń bezprzewodowych bez podawania hasła administratora.</p> <p>Opcja <b>Zmiany konfiguracji bez hasła administratora</b> jest domyślnie wyłączona.</p> <p>Z myślą o dodatkowym zabezpieczeniu firma Dell Technologies zaleca pozostawienie wyłączonej opcji <b>Zmiany konfiguracji bez hasła administratora</b>.</p> <p><b>i UWAGA:</b> Aby wyświetlić tę opcję, włącz tryb <b>Konfiguracja zaawansowana</b> zgodnie z opisem w sekcji <a href="#">Wyświetlanie opcji konfiguracji zaawansowanej</a>.</p>
<p><b>Zezwól na blokowanie dostępu do konfiguracji administratora</b></p>	<p>Opcja <b>Blokada konfiguracji administratora</b> uniemożliwia użytkownikowi końcowemu wyświetlanie konfiguracji systemu BIOS bez podania hasła administratora (jeśli jest ustawione).</p> <p>Opcja <b>Blokada konfiguracji administratora</b> jest domyślnie wyłączona.</p> <p>Z myślą o dodatkowym zabezpieczeniu firma Dell Technologies zaleca pozostawienie wyłączonej opcji <b>Blokada konfiguracji administratora</b>.</p> <p><b>i UWAGA:</b> Aby wyświetlić tę opcję, włącz tryb <b>Konfiguracja zaawansowana</b> zgodnie z opisem w sekcji <a href="#">Wyświetlanie opcji konfiguracji zaawansowanej</a>.</p>





Tabela 52. Opcje konfiguracji systemu — menu Hasła (cd.)

Hasła	
<p><b>Włącz blokadę hasła głównego</b></p>	<p>Opcja <b>Blokada hasła głównego</b> umożliwia wyłączenie funkcji odzyskiwania hasła. Jeśli użytkownik zapomni hasło do komputera, hasło administratora lub hasło do dysku twardego, nie będzie można korzystać z komputera.</p> <p><b>UWAGA:</b> Po ustawieniu hasła właściciela opcja blokady hasła głównego nie jest dostępna.</p> <p><b>UWAGA:</b> Jeśli jest ustawione hasło do wewnętrznego dysku twardego, należy je wyczyścić przed zmianą opcji Blokada hasła głównego.</p> <p>Opcja <b>Włącz blokadę hasła głównego</b> jest domyślnie wyłączona.</p> <p>Firma Dell Technologies nie zaleca włączania ustawienia <b>Blokada hasła głównego</b>, chyba że wdrożono własny system odzyskiwania haseł.</p> <p><b>UWAGA:</b> Aby wyświetlić tę opcję, włącz tryb <b>Konfiguracja zaawansowana</b> zgodnie z opisem w sekcji <a href="#">Wyświetlanie opcji konfiguracji zaawansowanej</a>.</p>
<p><b>Umożliwia zezwalanie na resetowanie identyfikatora PSID przez użytkowników innych niż administrator</b></p>	<p>Opcja <b>Zezwalaj na resetowanie identyfikatora PSID przez użytkowników innych niż administrator</b> umożliwia wyczyszczenie hasła do dysku twardego bez podawania hasła administratora systemu BIOS. Gdy hasło administratora jest ustawione, przed wprowadzeniem identyfikatora PSID wymagane jest uwierzytelnienie się za pomocą tego hasła. Jeśli ta opcja jest włączona, każdy użytkownik może wyczyścić dysk bez wprowadzania hasła administratora.</p> <p>Opcja <b>Zezwalaj na resetowanie identyfikatora PSID przez użytkowników innych niż administrator</b> jest domyślnie wyłączona.</p> <p><b>UWAGA:</b> Aby wyświetlić tę opcję, włącz tryb <b>Konfiguracja zaawansowana</b> zgodnie z opisem w sekcji <a href="#">Wyświetlanie opcji konfiguracji zaawansowanej</a>.</p>

Tabela 53. Opcje konfiguracji systemu — menu Aktualizacje i odzyskiwanie

Aktualizacje i odzyskiwanie	
<p><b>Aktualizacje oprogramowania wewnętrznego przy użyciu pakietów UEFI Capsule</b></p>	
<p>Włącz aktualizacje oprogramowania wewnętrznego UEFI Capsule</p>	<p>Umożliwia włączanie i wyłączanie aktualizacji systemu BIOS za pośrednictwem pakietów aktualizacji UEFI Capsule.</p> <p><b>UWAGA:</b> Wyłączenie tej opcji powoduje zablokowanie aktualizacji systemu BIOS z poziomu takich usług, jak Microsoft Windows Update i Linux Vendor Firmware Service (LVFS).</p> <p>Opcja <b>Włącz aktualizacje oprogramowania wewnętrznego UEFI Capsule</b> jest domyślnie włączona.</p> <p><b>UWAGA:</b> Aby wyświetlić tę opcję, włącz tryb <b>Konfiguracja zaawansowana</b> zgodnie z opisem w sekcji <a href="#">Wyświetlanie opcji konfiguracji zaawansowanej</a>.</p>
<p><b>Odzyskiwanie systemu BIOS z dysku twardego</b></p>	<p>Umożliwia w pewnych sytuacjach przywrócenie uszkodzonego systemu BIOS z pliku przywracania zapisanego na głównym dysku twardym lub na zewnętrznym dysku USB.</p> <p>Opcja <b>Odzyskiwanie systemu BIOS z dysku twardego</b> jest domyślnie włączona.</p> <p><b>UWAGA:</b> Przywracanie systemu BIOS z dysku twardego nie jest możliwe w przypadku dysków samoszyfrujących (SED).</p> <p><b>UWAGA:</b> Odzyskiwanie systemu BIOS jest przeznaczone do naprawy głównego bloku BIOS i nie działa w przypadku uszkodzenia bloku rozruchowego. Ponadto funkcja ta nie może działać w przypadku uszkodzenia bloków EC lub ME albo problemu ze sprzętem. Obraz odzyskiwania musi znajdować się na nieszyfrowanej partycji na dysku.</p>

**Tabela 53. Opcje konfiguracji systemu — menu Aktualizacje i odzyskiwanie (cd.)**

Aktualizacje i odzyskiwanie	
	<p> <b>UWAGA:</b> Aby wyświetlić tę opcję, włącz tryb <b>Konfiguracja zaawansowana</b> zgodnie z opisem w sekcji <a href="#">Wyświetlanie opcji konfiguracji zaawansowanej</a>.</p>
Obniżenie wersji systemu BIOS	
Zezwól na wcześniejszą wersję BIOS	<p>Ta opcja umożliwia przywracanie wcześniejszych wersji oprogramowania wewnętrznego.</p> <p>Opcja <b>Zezwól na wcześniejszą wersję BIOS</b> jest domyślnie włączona.</p>
<b>SupportAssist OS Recovery</b>	<p>Umożliwia włączanie i wyłączenie kontrolowania rozruchu dla narzędzia SupportAssist OS Recovery w przypadku niektórych błędów systemu.</p> <p>Opcja <b>SupportAssist OS Recovery</b> jest domyślnie włączona.</p>
<b>BIOSConnect</b>	<p>Umożliwia włączanie i wyłączenie odzyskiwania systemu operacyjnego z usługi w chmurze, jeśli rozruch głównego systemu operacyjnego nie powiódł się określoną liczbę razy (liczba ta jest skonfigurowana jako wartość progowa automatycznego odzyskiwania systemu operacyjnego Dell), a serwisowy system operacyjny nie uruchamia się lub nie jest zainstalowany.</p> <p>Opcja <b>BIOSConnect</b> jest domyślnie włączona.</p>
<b>Próg automatycznego uruchomienia odzyskiwania systemu operacyjnego Dell</b>	<p>Umożliwia sterowanie automatycznym uruchamianiem konsoli SupportAssist System Resolution i narzędzia firmy Dell do odzyskiwania systemu operacyjnego.</p> <p>Domyślnie opcja <b>Próg automatycznego uruchomienia odzyskiwania systemu operacyjnego Dell</b> ma wartość 2.</p> <p> <b>UWAGA:</b> Aby wyświetlić tę opcję, włącz tryb <b>Konfiguracja zaawansowana</b> zgodnie z opisem w sekcji <a href="#">Wyświetlanie opcji konfiguracji zaawansowanej</a>.</p>

**Tabela 54. Opcje konfiguracji systemu — menu Zarządzanie systemem**



Zarządzanie systemem	
<b>Kod Service Tag</b>	Wyświetla kod Service Tag komputera.
<b>Plakietka identyfikacyjna</b>	<p>Umożliwia utworzenie unikatowej plakietki identyfikacyjnej systemu, która pozwala administratorom IT identyfikować dany komputer.</p> <p> <b>UWAGA:</b> Po ustawieniu plakietki identyfikacyjnej w systemie BIOS nie można jej zmienić.</p>
Zachowanie po podłączeniu zasilacza	
Uaktywnianie po podłączeniu zasilacza	<p>Umożliwia włączanie i wyłączenie opcji uruchamiania komputera po podłączeniu zasilacza sieciowego.</p> <p>Opcja <b>Uaktywnianie po podłączeniu zasilacza</b> jest domyślnie wyłączona.</p> <p> <b>UWAGA:</b> Aby wyświetlić tę opcję, włącz tryb <b>Konfiguracja zaawansowana</b> zgodnie z opisem w sekcji <a href="#">Wyświetlanie opcji konfiguracji zaawansowanej</a>.</p>
<b>Uaktywnianie z sieci LAN</b>	<p>Umożliwia lub uniemożliwia włączanie komputera przez specjalny sygnał z sieci LAN.</p> <p>Opcja <b>Uaktywnianie z sieci LAN</b> jest domyślnie wyłączona.</p> <p> <b>UWAGA:</b> Aby wyświetlić tę opcję, włącz tryb <b>Konfiguracja zaawansowana</b> zgodnie z opisem w sekcji <a href="#">Wyświetlanie opcji konfiguracji zaawansowanej</a>.</p>
<b>Automatycznie na czas</b>	<p>Umożliwia ustawianie automatycznego włączania komputera codziennie lub określonego dnia i o określonej godzinie. Ta opcja może zostać skonfigurowana tylko, jeśli opcja Automatycznie na czas jest ustawiona na wartość Codziennie, Dni tygodnia lub Wybrane dni.</p> <p>Opcja <b>Automatycznie na czas</b> jest domyślnie wyłączona.</p>

Tabela 54. Opcje konfiguracji systemu — menu Zarządzanie systemem (cd.)





Zarządzanie systemem	
	<p> <b>UWAGA:</b> Aby wyświetlić tę opcję, włącz tryb <b>Konfiguracja zaawansowana</b> zgodnie z opisem w sekcji <a href="#">Wyświetlanie opcji konfiguracji zaawansowanej</a>.</p>
<b>Obsługa technologii Intel AMT</b>	<p>Umożliwia konfigurowanie obsługi technologii Intel AMT (Active Management Technology), którą można włączyć, wyłączyć lub ograniczyć.</p> <p> <b>UWAGA:</b> Aby wyświetlić tę opcję, włącz tryb <b>Konfiguracja zaawansowana</b> zgodnie z opisem w sekcji <a href="#">Wyświetlanie opcji konfiguracji zaawansowanej</a>.</p>
Data pierwszego uruchomienia	
Ustawianie daty nabycia tytułu własności	<p>Umożliwia ustawienie daty nabycia własności.</p> <p>Opcja <b>Ustawianie daty nabycia tytułu własności</b> jest domyślnie wyłączona.</p>
<b>Żądania agenta systemu operacyjnego.</b>	<p>Umożliwia włączanie i wyłączanie opcji uruchamiania aplikacji w systemie operacyjnym razem z diagnostyką przed rozruchem przy kolejnych operacjach uruchamiania.</p> <p> <b>UWAGA:</b> Aby wyświetlić tę opcję, włącz tryb <b>Konfiguracja zaawansowana</b> zgodnie z opisem w sekcji <a href="#">Wyświetlanie opcji konfiguracji zaawansowanej</a>.</p>
<b>Automatyczne odzyskiwanie w przypadku testu POST</b>	<p>Umożliwia włączanie i wyłączanie funkcji automatycznego odzyskiwania komputera w przypadku braku zasilania lub niepowodzenia testu POST poprzez zastosowanie odpowiednich środków zaradczych.</p> <p>Opcja <b>Automatyczne odzyskiwanie w przypadku testu POST</b> jest domyślnie włączona.</p> <p> <b>UWAGA:</b> Aby wyświetlić tę opcję, włącz tryb <b>Konfiguracja zaawansowana</b> zgodnie z opisem w sekcji <a href="#">Wyświetlanie opcji konfiguracji zaawansowanej</a>.</p>

Tabela 55. Opcje konfiguracji systemu — menu Klawiatura

Klawiatura	
<b>Włącz klawisz Numlock</b>	
Włącz klawisz NumLock	<p>Umożliwia włączanie i wyłączanie klawisza NumLock.</p> <p>Domyślnie włączona jest opcja <b>NumLock</b>.</p>
<b>Opcje blokowania Fn</b>	
	<p>Umożliwia włączanie i wyłączanie opcji blokowania klawisza Fn.</p> <p>Domyślnie opcja <b>Fn Lock</b> jest włączona.</p>
Tryb blokowania Fn	<p>Umożliwia włączanie i wyłączanie opcji blokowania klawisza Fn.</p> <p>Domyślnie opcja <b>Fn Lock</b> jest włączona.</p>
Tryb blokowania	<p>Opcja <b>Tryb blokowania</b> jest domyślnie włączona. Po wybraniu tej opcji klawisze F1–F12 skanują kod pod kątem funkcji dodatkowych.</p>
<b>Podświetlenie klawiatury</b>	
	<p>Umożliwia skonfigurowanie trybu działania funkcji podświetlenia klawiatury.</p> <p>Domyślnie wybrana jest opcja <b>Przyciemnione</b>. Podświetlenie klawiatury ma jasność 100%.</p>
<b>Timeout podświetlenia klawiatury na zasilaniu sieciowym</b>	<p>Określa wartość timeout dla podświetlenia klawiatury, gdy komputer jest podłączony do zasilacza sieciowego.</p> <p>Domyślnie wybrana jest opcja <b>10 sekund</b>.</p> <p> <b>UWAGA:</b> Aby wyświetlić tę opcję, włącz tryb <b>Konfiguracja zaawansowana</b> zgodnie z opisem w sekcji <a href="#">Wyświetlanie opcji konfiguracji zaawansowanej</a>.</p>
<b>Timeout podświetlenia klawiatury na baterii</b>	<p>Określa wartość timeout podświetlenia klawiatury, gdy komputer jest zasilany tylko z baterii. Wartość timeout podświetlenia klawiatury jest uwzględniana tylko wtedy, gdy podświetlenie jest włączone.</p>

Tabela 55. Opcje konfiguracji systemu — menu Klawiatura (cd.)

Klawiatura	
	<p>Domyślnie wybrana jest opcja <b>10 sekund</b>.</p> <p><b>i UWAGA:</b> Aby wyświetlić tę opcję, włącz tryb <b>Konfiguracja zaawansowana</b> zgodnie z opisem w sekcji <a href="#">Wyświetlanie opcji konfiguracji zaawansowanej</a>.</p>
<b>Dostęp do klawisza skrótu konfiguracji urządzenia</b>	<p>Umożliwia kontrolowanie dostępu do ekranów konfiguracji urządzeń za pomocą skrótów klawiaturowych podczas uruchamiania systemu.</p> <p>Opcja <b>Dostęp do klawisza skrótu konfiguracji urządzenia</b> jest domyślnie włączona.</p> <p><b>i UWAGA:</b> To ustawienie steruje tylko modułami Option ROM Intel RAID (CTRL+I), MEBX (CTRL+P) i LSI RAID (CTRL+C). To ustawienie nie wpływa na inne moduły Option ROM przed rozruchem, które obsługują sekwencje klawiszy.</p> <p><b>i UWAGA:</b> Aby wyświetlić tę opcję, włącz tryb <b>Konfiguracja zaawansowana</b> zgodnie z opisem w sekcji <a href="#">Wyświetlanie opcji konfiguracji zaawansowanej</a>.</p>

Tabela 56. Opcje konfiguracji systemu — menu Zachowanie przed uruchomieniem systemu

Zachowanie przed uruchomieniem systemu	
Ostrzeżenia dotyczące zasilacza	
Włącz ostrzeżenia zasilacza	<p>Umożliwia włączenie komunikatów ostrzegawczych wyświetlanych podczas rozruchu w razie wykrycia zasilacza o zbyt małej mocy.</p> <p>Opcja <b>Włącz ostrzeżenia zasilacza</b> jest domyślnie włączona.</p> <p><b>i UWAGA:</b> Aby wyświetlić tę opcję, włącz tryb <b>Konfiguracja zaawansowana</b> zgodnie z opisem w sekcji <a href="#">Wyświetlanie opcji konfiguracji zaawansowanej</a>.</p>
<b>Ostrzeżenia i błędy</b>	<p>Umożliwia włączanie i wyłączenie czynności, która ma zostać wykonana po wystąpieniu ostrzeżenia lub błędu.</p> <p>Opcja <b>Monituj przy ostrzeżeniach i błędach</b> jest domyślnie włączona. W razie ostrzeżenia lub błędu rozruch jest wstrzymywany, pojawia się monit i system czeka na reakcję użytkownika.</p> <p><b>i UWAGA:</b> Błędy uznane za krytyczne dla działania sprzętu zawsze powodują zatrzymanie komputera.</p> <p><b>i UWAGA:</b> Aby wyświetlić tę opcję, włącz tryb <b>Konfiguracja zaawansowana</b> zgodnie z opisem w sekcji <a href="#">Wyświetlanie opcji konfiguracji zaawansowanej</a>.</p>
<b>Wydłuż czas testu POST systemu BIOS</b>	<p>Umożliwia określenie czasu ładowania testu POST (Power-On Self-Test) systemu BIOS.</p> <p>Domyślnie wybrana jest opcja <b>0 sekund</b>.</p> <p><b>i UWAGA:</b> Aby wyświetlić tę opcję, włącz tryb <b>Konfiguracja zaawansowana</b> zgodnie z opisem w sekcji <a href="#">Wyświetlanie opcji konfiguracji zaawansowanej</a>.</p>
<b>Przekazywanie adresu MAC</b>	<p>Umożliwia zastąpienie adresu MAC zewnętrznego interfejsu sieciowego (w obsługiwanej stacji dokującej lub w module sprzętowym) wybranym adresem MAC z puli komputera.</p> <p>Domyślnie wybrana jest opcja <b>Unikalny adres MAC systemu</b>.</p>
Komputer działa	
Wczesne podświetlenie klawiatury	<p>Umożliwia włączanie i wyłączenie sygnału podświetlenia klawiatury.</p> <p>Opcja <b>Wczesne podświetlenie klawiatury</b> jest domyślnie włączona.</p> <p><b>i UWAGA:</b> Aby wyświetlić tę opcję, włącz tryb <b>Konfiguracja zaawansowana</b> zgodnie z opisem w sekcji <a href="#">Wyświetlanie opcji konfiguracji zaawansowanej</a>.</p>

Tabela 57. Opcje konfiguracji systemu — menu Obsługa wirtualizacji

Obsługa wirtualizacji	
<b>Technologia Intel Virtualization</b>	
Włącz technologię wirtualizacji Intel (VT)	<p>Kiedy ta opcja jest włączona, system może uruchamiać monitor maszyny wirtualnej (VMM).</p> <p>Domyślnie opcja <b>Włącz technologię wirtualizacji Intel</b> jest włączona.</p> <p><b>i UWAGA:</b> Aby wyświetlić tę opcję, włącz tryb <b>Konfiguracja zaawansowana</b> zgodnie z opisem w sekcji <a href="#">Wyświetlanie opcji konfiguracji zaawansowanej</a>.</p>
<b>Technologia wirtualizacji bezpośredniego wejścia/wyjścia</b>	
Włącz technologię wirtualizacji VT dla bezpośredniego wejścia/wyjścia firmy Intel	<p>Włączenie tej opcji umożliwia działanie technologii wirtualizacji bezpośredniego wejścia/wyjścia (VT-d). Funkcja VT-d firmy Intel zapewnia wirtualizację we/wy z mapowaniem pamięci.</p> <p>Domyślnie opcja <b>Włącz technologię wirtualizacji VT dla bezpośredniego wejścia/wyjścia firmy Intel</b> jest włączona.</p> <p><b>i UWAGA:</b> Aby wyświetlić tę opcję, włącz tryb <b>Konfiguracja zaawansowana</b> zgodnie z opisem w sekcji <a href="#">Wyświetlanie opcji konfiguracji zaawansowanej</a>.</p>
<b>Intel Trusted Execution Technology (TXT)</b>	<p>Umożliwia określenie, czy monitor maszyny wirtualnej (MVMM) może wykorzystywać dodatkowe funkcje sprzętowe udostępniane przez technologię Intel Trusted Execution Technology. Aby aktywować technologię Intel TXT, należy włączyć następujące funkcje:</p> <ul style="list-style-type: none"> <li>• Moduł TPM (Trusted Platform Module)</li> <li>• Intel Hyper-Threading</li> <li>• Wszystkie rdzenie procesora (obsługa wielu rdzeni)</li> <li>• Technologia Intel Virtualization</li> <li>• Technologia wirtualizacji VT dla bezpośredniego we/wy firmy Intel</li> </ul> <p>Opcja <b>Intel Trusted Execution Technology (TXT)</b> jest domyślnie wyłączona.</p> <p><b>i UWAGA:</b> Aby wyświetlić tę opcję, włącz tryb <b>Konfiguracja zaawansowana</b> zgodnie z opisem w sekcji <a href="#">Wyświetlanie opcji konfiguracji zaawansowanej</a>.</p>
<b>Ochrona DMA</b>	
Włącz ochronę DMA przed rozruchem	<p>Umożliwia sterowanie ochroną DMA przed rozruchem w przypadku portów wewnętrznych i zewnętrznych. Ta opcja nie włącza bezpośrednio ochrony DMA w systemie operacyjnym.</p> <p><b>i UWAGA:</b> Ta opcja nie jest dostępna, gdy ustawienie wirtualizacji dla IOMMU jest wyłączone (VT-d/AMD Vi).</p> <p>Opcja <b>Włącz ochronę DMA przed rozruchem</b> jest domyślnie włączona.</p> <p>Z myślą o dodatkowym zabezpieczeniu firma Dell Technologies zaleca pozostawienie włączonej opcji <b>Włącz ochronę DMA przed rozruchem</b>.</p> <p><b>i UWAGA:</b> Ta opcja jest dostępna tylko ze względu na zgodność, ponieważ niektóre starsze urządzenia nie obsługują DMA.</p> <p><b>i UWAGA:</b> Aby wyświetlić tę opcję, włącz tryb <b>Konfiguracja zaawansowana</b> zgodnie z opisem w sekcji <a href="#">Wyświetlanie opcji konfiguracji zaawansowanej</a>.</p>
Włącz ochronę DMA jądra systemu operacyjnego	<p>Umożliwia sterowanie ochroną DMA jądra systemu w przypadku portów wewnętrznych i zewnętrznych. Ta opcja nie włącza bezpośrednio ochrony DMA w systemie operacyjnym. W przypadku systemów operacyjnych, które obsługują ochronę DMA, to ustawienie wskazuje systemowi operacyjnemu, że system BIOS obsługuje tę funkcję.</p> <p><b>i UWAGA:</b> Ta opcja nie jest dostępna, gdy ustawienie wirtualizacji dla IOMMU jest wyłączone (VT-d/AMD Vi).</p> <p>Opcja <b>Włącz ochronę DMA jądra systemu operacyjnego</b> jest domyślnie włączona.</p>

**Tabela 57. Opcje konfiguracji systemu — menu Obsługa wirtualizacji (cd.)**

Obsługa wirtualizacji	
	<p><b>i UWAGA:</b> Ta opcja jest dostępna tylko ze względu na zgodność, ponieważ niektóre starsze urządzenia nie obsługują DMA.</p> <p><b>i UWAGA:</b> Aby wyświetlić tę opcję, włącz tryb <b>Konfiguracja zaawansowana</b> zgodnie z opisem w sekcji <a href="#">Wyświetlanie opcji konfiguracji zaawansowanej</a>.</p>
<b>Tryb zgodności DMA portów wewnętrznych</b>	Opcja <b>Tryb zgodności DMA portów wewnętrznych</b> jest domyślnie wyłączona.

**Tabela 58. Opcje konfiguracji systemu — menu Wydajność**

Wydajność	
Obsługa wielu rdzeni	
Wiele rdzeni Atom	<p>Ta opcja umożliwia zmianę liczby rdzeni procesora Atom dostępnych w systemie operacyjnym. Domyślna wartość to maksymalna liczba rdzeni.</p> <p>Domyślnie wybrana jest opcja <b>Wszystkie rdzenie</b>.</p> <p><b>i UWAGA:</b> Aby wyświetlić tę opcję, włącz tryb <b>Konfiguracja zaawansowana</b> zgodnie z opisem w sekcji <a href="#">Wyświetlanie opcji konfiguracji zaawansowanej</a>.</p>
Intel SpeedStep	
Włącz technologię Intel SpeedStep	<p>Umożliwia dynamiczne dostosowywanie napięcia procesora i częstotliwości rdzeni, co zmniejsza średnie zużycie energii i wydzielanie ciepła.</p> <p>Opcja <b>Włącz technologię wirtualizacji Intel</b> jest domyślnie włączona.</p> <p><b>i UWAGA:</b> Aby wyświetlić tę opcję, włącz opcje menu <b>Serwis</b> zgodnie z opisem w sekcji <a href="#">Wyświetlanie opcji menu Serwis</a>.</p>
Kontrola stanu procesora	
Włącz kontrolę stanu procesora	<p>Umożliwia włączanie i wyłączenie obsługi niskiego stanu zasilania przez procesor. Wyłączenie tej opcji powoduje wyłączenie wszystkich stanów procesora. Kiedy ta opcja jest włączona, wszystkie stany procesora, na jakie zezwala chipset lub platforma, są włączone.</p> <p>Opcja <b>Włącz kontrolę stanu procesora</b> jest domyślnie włączona.</p> <p><b>i UWAGA:</b> Aby wyświetlić tę opcję, włącz tryb <b>Konfiguracja zaawansowana</b> zgodnie z opisem w sekcji <a href="#">Wyświetlanie opcji konfiguracji zaawansowanej</a>.</p>
Włączanie adaptacyjnych stanów C autonomicznej karty graficznej	
Włączanie adaptacyjnych stanów C autonomicznej karty graficznej	<p>Ta opcja umożliwia dynamiczne wykrywanie wysokiego obciążenia autonomicznej karty graficznej i dostosowywanie parametrów komputera w celu zwiększenia wydajności w tym czasie.</p> <p>Opcja <b>Włączanie adaptacyjnych stanów C autonomicznej karty graficznej</b> jest domyślnie włączona.</p>
Intel TurboBoost Technology	
Włącz technologię Intel Turbo Boost	<p>Włącza lub wyłącza tryb Intel TurboBoost w procesorze. Jeśli ta opcja jest włączona, sterownik Intel TurboBoost podnosi wydajność procesora CPU lub procesora graficznego.</p> <p>Opcja <b>Włącz technologię Intel TurboBoost</b> jest domyślnie włączona.</p> <p><b>i UWAGA:</b> Aby wyświetlić tę opcję, włącz tryb <b>Konfiguracja zaawansowana</b> zgodnie z opisem w sekcji <a href="#">Wyświetlanie opcji konfiguracji zaawansowanej</a>.</p>
Technologia Intel Hyper-Threading	

**Tabela 58. Opcje konfiguracji systemu — menu Wydajność (cd.)**

<b>Wydajność</b>	
Włącz technologię Intel Hyper-Threading	<p>Umożliwia włączanie i wyłączenie trybu Intel Hyper-Threading procesora. Gdy ta opcja jest włączona, technologia Intel Hyper-Threading zwiększa wydajność zasobów procesora, gdy na każdym rdzeniu działa wiele wątków.</p> <p>Opcja <b>Technologia Intel Hyper-Threading</b> jest domyślnie włączona.</p> <p><b>i UWAGA:</b> Aby wyświetlić tę opcję, włącz tryb <b>Konfiguracja zaawansowana</b> zgodnie z opisem w sekcji <a href="#">Wyświetlanie opcji konfiguracji zaawansowanej</a>.</p>
<b>Dynamiczne dopasowywanie ustawień: uczenie maszynowe</b>	
Włącz dynamiczne dopasowywanie ustawień: uczenie maszynowe	<p>Umożliwia włączanie i wyłączenie funkcji systemu operacyjnego, które zwiększają możliwości dopasowywania wydajności na podstawie wykrytych obciążeń roboczych.</p> <p><b>i UWAGA:</b> Uwaga: ta opcja jest dostępna tylko dla programistów i nie będzie widoczna dla klienta.</p> <p>Opcja <b>Włącz dynamiczne dopasowywanie ustawień: uczenie maszynowe</b> jest domyślnie włączona.</p> <p><b>i UWAGA:</b> Aby wyświetlić tę opcję, włącz opcje menu <b>Serwis</b> zgodnie z opisem w sekcji <a href="#">Wyświetlanie opcji menu Serwis</a>.</p>

**Tabela 59. Opcje konfiguracji systemu — menu Systemowe rejestry zdarzeń**

<b>Systemowe rejestry zdarzeń</b>	
<b>Rejestr zdarzeń BIOS</b>	
Wyczyść rejestr zdarzeń systemu BIOS	<p>Umożliwia zachowanie lub wyczyszczenie rejestrów zdarzeń systemu BIOS.</p> <p>Domyślnie wybrana jest opcja <b>Zachowaj rejestr</b>.</p> <p><b>i UWAGA:</b> Aby wyświetlić tę opcję, włącz tryb <b>Konfiguracja zaawansowana</b> zgodnie z opisem w sekcji <a href="#">Wyświetlanie opcji konfiguracji zaawansowanej</a>.</p>
<b>Rejestr zdarzeń dotyczących temperatury</b>	
Wyczyść rejestr zdarzeń dotyczących temperatury	<p>Ta opcja umożliwia zachowanie lub wyczyszczenie rejestrów zdarzeń dotyczących temperatury.</p> <p>Domyślnie wybrana jest opcja <b>Zachowaj rejestr</b>.</p> <p><b>i UWAGA:</b> Aby wyświetlić tę opcję, włącz tryb <b>Konfiguracja zaawansowana</b> zgodnie z opisem w sekcji <a href="#">Wyświetlanie opcji konfiguracji zaawansowanej</a>.</p>
<b>Rejestr zdarzeń dotyczących zasilania</b>	
Wyczyść rejestr zdarzeń dotyczących zasilania	<p>Ta opcja umożliwia zachowanie lub wyczyszczenie rejestrów zdarzeń dotyczących zasilania.</p> <p>Domyślnie wybrana jest opcja <b>Zachowaj rejestr</b>.</p> <p><b>i UWAGA:</b> Aby wyświetlić tę opcję, włącz tryb <b>Konfiguracja zaawansowana</b> zgodnie z opisem w sekcji <a href="#">Wyświetlanie opcji konfiguracji zaawansowanej</a>.</p>

# Aktualizowanie systemu BIOS

## Aktualizowanie systemu BIOS w systemie Windows

### Informacje na temat zadania

**OSTRZEŻENIE:** Jeśli funkcja BitLocker nie zostanie wstrzymana przed aktualizacją systemu BIOS, klucz funkcji BitLocker nie zostanie rozpoznany przy następnym ponownym uruchomieniu systemu. Zostanie wyświetlony monit o wprowadzenie klucza odzyskiwania w celu kontynuacji. Komputer będzie go wymagał przy każdym uruchomieniu. Nieznajomość klucza odzyskiwania grozi utratą danych lub niepotrzebną ponowną instalacją systemu operacyjnego. Więcej informacji na ten temat można znaleźć w zasobach bazy wiedzy w [witrynie Dell Support](#).

### Kroki

1. Przejdź do [witryny Dell Support](#).
2. Kliknij opcję **Pomoc techniczna dotycząca produktu**. W **polu wyszukiwania pomocy technicznej** wprowadź kod Service Tag komputera, a następnie kliknij przycisk **Szukaj**.  
**UWAGA:** Jeśli nie znasz kodu Service Tag, skorzystaj z SupportAssist, aby automatycznie zidentyfikować komputer. Możesz również użyć identyfikatora produktu lub ręcznie znaleźć model komputera.
3. Kliknij pozycję **Sterowniki i pliki do pobrania**. Rozwiń pozycję **Znajdź sterowniki**.
4. Wybierz system operacyjny zainstalowany na komputerze.
5. Z menu rozwijanego **Kategoria** wybierz pozycję **BIOS**.
6. Wybierz najnowszą wersję systemu BIOS i kliknij przycisk **Pobierz**, aby pobrać plik z systemem BIOS na komputer.
7. Po zakończeniu pobierania przejdź do folderu, w którym został zapisany plik aktualizacji systemu BIOS.
8. Kliknij dwukrotnie ikonę pliku aktualizacji systemu BIOS i postępuj zgodnie z instrukcjami wyświetlanymi na ekranie. Więcej informacji można znaleźć w zasobach bazy wiedzy w [witrynie Dell Support](#).

## Aktualizowanie systemu BIOS w środowiskach Linux i Ubuntu

Aby zaktualizować system BIOS na komputerze, na którym jest zainstalowany system operacyjny Linux lub Ubuntu, należy zapoznać się z artykułem 000131486 z bazy wiedzy w [witrynie Dell Support](#).

## Aktualizowanie systemu BIOS przy użyciu napędu USB w systemie Windows

### Informacje na temat zadania

**OSTRZEŻENIE:** Jeśli funkcja BitLocker nie zostanie wstrzymana przed aktualizacją systemu BIOS, klucz funkcji BitLocker nie zostanie rozpoznany przy następnym ponownym uruchomieniu systemu. Zostanie wyświetlony monit o wprowadzenie klucza odzyskiwania w celu kontynuacji. Komputer będzie go wymagał przy każdym uruchomieniu. Nieznajomość klucza odzyskiwania grozi utratą danych lub niepotrzebną ponowną instalacją systemu operacyjnego. Więcej informacji na ten temat można znaleźć w zasobach bazy wiedzy w [witrynie Dell Support](#).

### Kroki

1. Wykonaj punkty od 1 do 6 procedury „Aktualizowanie systemu BIOS w systemie Windows”, aby pobrać najnowszy plik programu instalacyjnego systemu BIOS.
2. Utwórz startowy nośnik USB. Więcej informacji można znaleźć w zasobach bazy wiedzy w [witrynie Dell Support](#).
3. Skopiuj plik programu instalacyjnego systemu BIOS na startowy nośnik USB.
4. Podłącz startowy nośnik USB do komputera, na którym ma zostać wykonana aktualizacja systemu BIOS.
5. Uruchom ponownie komputer i naciśnij klawisz **F12**.
6. Uruchom system z nośnika USB, korzystając z **menu jednorazowego rozruchu**.



- Wpisz nazwę pliku programu instalacyjnego systemu BIOS i naciśnij klawisz **Enter**.  
Zostanie wyświetlone okno **narzędzia aktualizacyjnego systemu BIOS**.
- Postępuj zgodnie z instrukcjami wyświetlanymi na ekranie, aby ukończyć aktualizację systemu BIOS.

## Aktualizowanie systemu BIOS w menu jednorazowego rozruchu

Aktualizacja systemu BIOS przy użyciu pliku XXXX.exe z systemem BIOS skopiowanego na nośnik USB FAT32 oraz menu jednorazowego rozruchu.

### Informacje na temat zadania

**OSTRZEŻENIE:** Jeśli funkcja BitLocker nie zostanie wstrzymana przed aktualizacją systemu BIOS, klucz funkcji BitLocker nie zostanie rozpoznany przy następnym ponownym uruchomieniu systemu. Zostanie wyświetlony monit o wprowadzenie klucza odzyskiwania w celu kontynuacji. Komputer będzie go wymagał przy każdym uruchomieniu. Nieznajomość klucza odzyskiwania grozi utratą danych lub niepotrzebną ponowną instalacją systemu operacyjnego. Więcej informacji na ten temat można znaleźć w zasobach bazy wiedzy w [witrynie Dell Support](#).

### Aktualizacje systemu BIOS

Plik aktualizacji pamięci Flash systemu BIOS można uruchomić w systemie Windows za pomocą rozruchowego nośnika USB. Można też zaktualizować system BIOS za pomocą menu jednorazowego rozruchu.

Można to potwierdzić, uruchamiając menu **jednorazowego rozruchu**, aby sprawdzić, czy opcja BIOS FLASH UPDATE jest wymieniona jako opcja rozruchu. Jeśli opcja znajduje się na liście, system BIOS można zaktualizować przy użyciu tej metody.

### Aktualizowanie za pomocą menu jednorazowego rozruchu

Aby zaktualizować system BIOS za pomocą menu jednorazowego rozruchu, przygotuj następujące elementy:

- Nośnik USB sformatowany w systemie plików FAT32 (nośnik nie musi być urządzeniem rozruchowym)
- Plik wykonywalny systemu BIOS pobrany z witryny internetowej Dell Support i skopiowany do katalogu głównego nośnika USB.
- Zasilacz prądu zmiennego musi być podłączony do komputera
- Działająca bateria systemowa niezbędna do aktualizacji systemu BIOS.

Wykonaj następujące czynności, aby przeprowadzić aktualizację pamięci Flash systemu BIOS za pomocą menu jednorazowego rozruchu:

**OSTRZEŻENIE:** Nie wyłączaj komputera podczas aktualizacji pamięci Flash systemu BIOS. Jeśli wyłączysz komputer, jego ponowne uruchomienie może nie być możliwe.

### Kroki

- Wyłącz komputer i podłącz nośnik USB z plikiem aktualizacji pamięci Flash systemu BIOS do portu USB komputera.
- Włącz komputer i naciśnij przycisk, aby uzyskać dostęp do menu **jednorazowego rozruchu**. Wybierz opcję Aktualizacja systemu BIOS za pomocą myszy lub klawiszy strzałek, a następnie naciśnij klawisz **Enter**.  
Zostanie wyświetlone menu narzędzia aktualizacji systemu BIOS.
- Kliknij pozycję **Aktualizuj z pliku**.
- Wybierz zewnętrzne urządzenie USB.
- Po wybraniu pliku kliknij dwukrotnie docelowy plik aktualizacji, a następnie naciśnij przycisk **Prześlij**.
- Kliknij opcję **Aktualizuj system BIOS**. Komputer uruchomi się ponownie, aby zaktualizować system BIOS.
- Po zakończeniu aktualizacji pamięci Flash systemu BIOS komputer uruchomi się ponownie.

## Hasło systemowe i hasło konfiguracji systemu

Tabela 60. Hasło systemowe i hasło konfiguracji systemu

Typ hasła	Opis
Hasło systemowe	Hasło, które należy wprowadzić, aby zalogować się do systemu.
Hasło konfiguracji systemu	Hasło, które należy wprowadzić, aby wyświetlić i modyfikować ustawienia systemu BIOS w komputerze.

W celu zabezpieczenia komputera można utworzyć hasło systemowe i hasło konfiguracji systemu.

 **OSTRZEŻENIE:** Hasła stanowią podstawowe zabezpieczenie danych w komputerze.

 **OSTRZEŻENIE:** Jeśli komputer zostanie pozostawiony bez nadzoru, osoby postronne mogą uzyskać dostęp do przechowywanych w nim danych.

 **UWAGA:** Funkcja hasła systemowego i hasła dostępu do ustawień systemu jest wyłączona.

## Przypisywanie hasła konfiguracji systemu

### Wymagania

Przypisanie nowego hasła systemowego lub hasła administratora jest możliwe tylko wtedy, gdy hasło ma stan **Nieustawione**.

### Informacje na temat zadania

Aby uruchomić program konfiguracji systemu BIOS, naciśnij klawisz F2 niezwłocznie po włączeniu zasilania lub ponownym uruchomieniu komputera.

### Kroki

1. Na ekranie **System BIOS** lub **Konfiguracja systemu** wybierz opcję **Zabezpieczenia** i naciśnij klawisz Enter. Zostanie wyświetlony ekran **Zabezpieczenia**.
2. Wybierz opcję **Hasło systemowe/administratora** i wprowadź hasło w polu **Wprowadź nowe hasło**.  
Hasło systemowe musi spełniać następujące warunki:
  - Hasło może zawierać do 32 znaków.
  - Co najmniej jeden znak specjalny: "( ! " # \$ % & ' \* + , - . / : ; < = > ? @ [ \ ] ^ \_ ` { | } )"'
  - Cyfry od 0 do 9.
  - Wielkie litery od A do Z.
  - Małe litery od a do z.
3. Wpisz wprowadzone wcześniej hasło systemowe w polu **Potwierdź nowe hasło** i kliknij **OK**.
4. Naciśnij klawisz Esc i zapisz zmiany zgodnie z komunikatem.
5. Naciśnij klawisz Y, aby zapisać zmiany.  
Nastąpi ponowne uruchomienie komputera.

## Usuwanie lub zmienianie hasła systemowego lub hasła konfiguracji systemu

### Wymagania

Przed przystąpieniem do usuwania lub zmiany hasła systemowego i/lub hasła konfiguracji należy się upewnić, że opcja **Stan hasła** jest ustawiona jako Odblokowane w programie konfiguracji systemu. Jeśli opcja **Stan hasła** jest ustawiona na Zablokowane, nie można usunąć ani zmienić istniejącego hasła systemowego lub hasła konfiguracji.

### Informacje na temat zadania

Aby uruchomić program konfiguracji systemu, naciśnij klawisz F2 niezwłocznie po włączeniu zasilania lub ponownym uruchomieniu komputera.

### Kroki

1. Na ekranie **System BIOS** lub **Konfiguracja systemu** wybierz opcję **Zabezpieczenia systemu** i naciśnij klawisz Enter. Zostanie wyświetlony ekran **Zabezpieczenia systemu**.
2. Na ekranie **Zabezpieczenia systemu** upewnij się, że dla opcji **Stan hasła** jest wybrane ustawienie Odblokowane.
3. Wybierz opcję **Hasło systemowe**. Zmień lub usuń istniejące hasło systemowe, a następnie naciśnij klawisz Enter lub Tab.
4. Wybierz opcję **Hasło konfiguracji systemu**. Zmień lub usuń istniejące hasło konfiguracji systemu, a następnie naciśnij klawisz Enter lub Tab.

**UWAGA:** W przypadku zmiany hasła systemowego i/lub hasła konfiguracji należy ponownie wprowadzić nowe hasło po wyświetleniu monitu. W przypadku usuwania hasła systemowego i/lub hasła konfiguracji należy potwierdzić usunięcie po wyświetleniu monitu.

5. Naciśnij klawisz Esc. Zostanie wyświetlony monit o zapisanie zmian.
6. Naciśnij klawisz Y, aby zapisać zmiany i zamknąć program **konfiguracji systemu**. Nastąpi ponowne uruchomienie komputera.

## Czyszczenie ustawień CMOS

### Informacje na temat zadania

**OSTRZEŻENIE:** Wyczyszczenie ustawień CMOS powoduje zresetowanie ustawień systemu BIOS na komputerze.

### Kroki

1. Zdejmij [pokrywę dolną](#).
2. Odłącz kabel baterii od płyty głównej.
3. Wymontuj [baterię pastylkową](#).
4. Oczekaj minutę.
5. Zainstaluj [baterię pastylkową](#).
6. Podłącz kabel baterii do płyty głównej.
7. Zamontuj [pokrywę dolną](#).

## Czyszczenie hasła systemu BIOS (konfiguracji) i hasła systemowego

### Informacje na temat zadania

W celu wyczyszczenia hasła komputera lub systemu BIOS skontaktuj się z działem pomocy technicznej firmy Dell. Dane kontaktowe znajdziesz w sekcji dotyczącej [kontaktu z pomocą techniczną](#). Aby uzyskać więcej informacji, odwiedź witrynę [Dell Support](#).

**UWAGA:** Informacje na temat resetowania haseł systemu Windows lub aplikacji można znaleźć w dokumentacji dostarczonej z systemem Windows lub aplikacjami.

## Rozwiązywanie problemów

### Postępowanie ze spęczniałymi akumulatorami litowo-jonowymi

Podobnie jak większość notebooków, notebooki firmy Dell są wyposażone w baterie litowo-jonowe. Jednym z ich rodzajów jest akumulator litowo-jonowy z możliwością ładowania. W ostatnich latach zyskały one na popularności i stały się standardem w branży elektronicznej ze względu na preferencje klientów (smukła obudowa, zwłaszcza w przypadku nowszych ultralekkich notebooków) oraz długi czas pracy. Nieuchronną konsekwencją technologii litowo-jonowej jest możliwość spęcznienia ogniw baterii.

Spęczniałe ogniwa mogą mieć wpływ na wydajność notebooka. Aby uniknąć dalszych uszkodzeń obudowy urządzenia lub jego wewnętrznych podzespołów, należy zaprzestać korzystania z notebooka i rozładować go przez odłączenie zasilacza sieciowego i poczekanie na wyczerpanie baterii.

Nie należy używać spuchniętych baterii. Należy je wymienić oraz prawidłowo zutylizować. Zalecamy skontaktowanie się z zespołem wsparcia Dell Support w celu wymiany spęczniałej baterii w ramach obowiązującej gwarancji lub umowy serwisowej. Możliwa jest wymiana baterii przez autoryzowanego technika serwisowego firmy Dell.

Wskazówki dotyczące postępowania z akumulatorami litowo-jonowymi i ich wymiany są następujące:

- Podczas obsługi akumulatorów litowo-jonowych zachowaj ostrożność.
- Rozładuj baterię przed wyjęciem jej z komputera. Aby rozładować baterię, odłącz zasilacz sieciowy od komputera i korzystaj z systemu wyłącznie na zasilaniu z baterii. Bateria jest całkowicie rozładowana, gdy komputer nie włącza się po naciśnięciu przycisku zasilania.
- Nie wolno zgniatać, upuszczać lub uszkodzać baterii ani jej przebijać.
- Nie wolno wystawiać baterii na działanie wysokiej temperatury ani rozmontowywać jej ani jej ogniw.
- Nie należy naciskać powierzchni baterii.
- Nie wyginać baterii.
- Nie należy używać żadnych narzędzi do podważania lub naciskania baterii.
- Jeśli spęczniałej baterii nie można wyjąć z urządzenia, nie należy próbować na siłę jej uwolnić, ponieważ przebicie, wygięcie lub zmiżdżenie baterii może być niebezpieczne.
- Nie należy podejmować prób ponownego montażu uszkodzonej lub spęczniałej baterii w notebooku.
- Spęczniałe baterie objęte gwarancją należy zwrócić do firmy Dell w zatwierdzonym pojemniku przewoźnym (dostarczonym przez firmę Dell) w celu zachowania zgodności z przepisami transportowymi. Spęczniałe baterie nieobjęte gwarancją należy zutylizować w zatwierdzonym centrum recyklingu. Aby uzyskać pomoc i dalsze instrukcje, skontaktuj się z zespołem Dell Support w [witrynie Dell Support](#).
- Uwaga: użycie baterii innej firmy niż Dell lub niezgodnej z urządzeniem może zwiększyć ryzyko pożaru lub wybuchu. Do wymiany należy używać wyłącznie zgodnej baterii zakupionej od firmy Dell, która jest przeznaczona do pracy z komputerem firmy Dell. W posiadanym komputerze nie wolno używać baterii pochodzących z innych komputerów. Zawsze należy kupować oryginalne baterie dostępne w [witrynie Dell](#) lub w inny sposób dostarczane przez firmę Dell.

Akumulatory litowo-jonowe mogą pęknąć z różnych przyczyn, takich jak czas użytkowania, liczba cykli ładowania lub narażenie na działanie wysokiej temperatury. Aby uzyskać więcej informacji na temat zwiększania wydajności i żywotności baterii notebooka oraz zminimalizowania ryzyka wystąpienia problemu, wyszukaj hasło „bateria notebooka Dell” w bazie wiedzy dostępnej w [witrynie Dell Support](#).

### Znajdowanie kodu Service Tag lub kodu obsługi ekspresowej komputera Dell

Komputer Dell jest oznaczony unikalnym kodem Service Tag lub kodem obsługi ekspresowej. Zasoby wsparcia dotyczące komputera Dell można znaleźć, wpisując kod Service Tag lub kod obsługi ekspresowej w [witrynie Dell Support](#).

Więcej informacji na temat znajdowania kodu Service Tag zawierają [Instrukcje znajdowania kodu Service Tag i numeru seryjnego](#).

# Dell SupportAssist — przedrozruchowy test diagnostyczny wydajności systemu

## Informacje na temat zadania

Test diagnostyczny SupportAssist obejmuje całościowe sprawdzenie elementów sprzętowych. Przedrozruchowy test diagnostyczny wydajności systemu Dell SupportAssist jest wbudowany w systemie BIOS i uruchamiany wewnętrznie przez system BIOS. Wbudowana diagnostyka systemu zawiera opcje dotyczące określonych urządzeń i grup urządzeń, które umożliwiają:

- Uruchamianie testów automatycznie lub w trybie interaktywnym.
- Powtarzanie testów.
- Wyświetlanie i zapisywanie wyników testów.
- Wykonywanie wyczerpujących testów z dodatkowymi opcjami oraz wyświetlanie dodatkowych informacji o wykrytych awariach urządzeń.
- Wyświetlanie komunikatów o stanie z informacjami o pomyślnym zakończeniu testów.
- Wyświetlanie komunikatów o błędach z informacjami o problemach wykrytych podczas testowania sprzętu.

 **UWAGA:** Testy niektórych urządzeń wymagają interwencji użytkownika. Podczas wykonywania testów diagnostycznych nie należy odchodzić od komputera.

Aby uzyskać więcej informacji, zobacz artykuł [000180971](#) z bazy wiedzy.

## Uruchamianie przedrozruchowego testu diagnostycznego wydajności systemu SupportAssist

### Kroki

1. Włącz komputer.
2. Kiedy komputer zacznie się uruchamiać i zostanie wyświetlone logo Dell, naciśnij klawisz F12.
3. Na ekranie menu startowego wybierz opcję **Diagnostyka**.
4. Kliknij strzałkę w lewym dolnym rogu.  
Zostanie wyświetlona strona Diagnostyka.
5. Naciśnij strzałkę w prawym dolnym rogu, aby przejść na stronę zawierającą listę.  
Zostaną wyświetlone wykryte elementy.
6. Jeśli chcesz wykonać test określonego urządzenia, naciśnij klawisz Esc, a następnie kliknij przycisk **Tak**, aby zatrzymać wykonywany test diagnostyczny.
7. Wybierz urządzenie w okienku po lewej stronie i kliknij przycisk **Uruchom testy**.
8. W przypadku wykrycia jakichkolwiek problemów zostaną wyświetlone kody błędów.  
Zanotuj wyświetlone kody błędów oraz numery weryfikacyjne i skontaktuj się z firmą Dell.

## Wbudowany autotest (BIST)

### M-BIST

M-BIST to wbudowane narzędzie diagnostyczne, które poprawia dokładność diagnostyki wbudowanego kontrolera płyty głównej (EC).

 **UWAGA:** Autotest M-BIST można ręcznie zainicjować przed testem POST.

### Uruchamianie testu M-BIST

 **UWAGA:** Przed rozpoczęciem testu M-BIST upewnij się, że komputer jest wyłączony.

1. Aby rozpocząć test M-BIST, naciśnij i przytrzymaj klawisz **M** na klawiaturze oraz przycisk zasilania.
2. Dioda LED baterii może być w dwóch stanach:

- a. Nie świeci: nie wykryto problemu z płytą główną.
  - b. Świeci bursztynowo: wykryto problem z płytą główną.
3. W razie awarii płyty głównej dioda LED stanu baterii będzie migać przez 30 sekund, wskazując błąd za pomocą jednego z poniższych kodów:

**Tabela 61. Kody lampek diagnostycznych**

Wzór migania		Możliwy problem
Światło bursztynowe	Biały	
2	1	Awaria procesora
2	8	Awaria szyny zasilającej wyświetlacza LCD
1	1	Awaria wykrywania modułu TPM
2	4	Awaria pamięci RAM

4. Jeśli test nie wykáže awarii płyty głównej, na wyświetlaczu zaczną się kolejno pojawiać kolory zgodnie z opisem w sekcji LCD-BIST. Potrwa to 30 sekund, a następnie komputer się wyłączy.

## Test lampki LCD szyny zasilania (L-BIST)

Test L-BIST jest udoskonaleniem diagnostyki kodów błędów za pomocą pojedynczej diody LED i automatycznie uruchamia się podczas testu POST. Test L-BIST sprawdza szynę zasilania ekranu LCD. Jeśli zasilanie nie jest dostarczane do ekranu LCD (czyli nie działa obwód L-BIST), dioda LED stanu baterii emituje kod błędu [2,8] lub [2,7].

**UWAGA:** Jeśli test L-BIST zakończy się niepowodzeniem, LCD-BIST nie może działać, ponieważ ekran LCD nie jest zasilany.

### Wywołanie testu L-BIST

1. Włącz komputer.
2. Jeśli komputer nie uruchamia się normalnie, spójrz na wskaźnik LED stanu baterii:
  - Jeśli lampka LED stanu baterii błyska kodem błędu [2,7], kabel wyświetlacza może nie być prawidłowo podłączony.
  - Jeśli lampka stanu baterii błyska kodem błędu [2,8], wystąpił błąd szyny zasilania LCD na płycie głównej i do wyświetlacza LCD nie zostało doprowadzone zasilanie.
3. W przypadku, gdy jest wyświetlany kod błędu [2,7], sprawdź, czy kabel wyświetlacza jest prawidłowo podłączony.
4. W przypadku wykazywania kodu błędu [2,8] należy wymienić płytę główną.

## Wbudowany autotest wyświetlacza LCD (BIST)

Notebooki firmy Dell mają wbudowane narzędzie diagnostyczne, które pomaga ustalić, czy odbiegające od normy działanie ekranu jest wynikiem problemu z ekranem LCD, czy też ustawień karty graficznej (GPU) i komputera.

W przypadku dostrzeżenia nieprawidłowości na ekranie (np. migotania, zniekształcenia obrazu, problemów z jasnością, niewyraźnego lub zamazanego obrazu, poziomych lub pionowych linii, zanikania kolorów) dobrze jest wyizolować problem z ekranem LCD za pomocą wbudowanego testu BIST.

### Wywołanie testu BIST wyświetlacza LCD

1. Wyłącz komputer.
2. Odłącz wszystkie urządzenia peryferyjne podłączone do komputera. Podłącz do komputera tylko zasilacz sieciowy (ładowarkę).
3. Upewnij się, że ekran jest czysty (brak cząsteczek kurzu na powierzchni ekranu).
4. Naciśnij i przytrzymaj klawisz **D** oraz naciśnij przycisk zasilania w celu wejścia w tryb wbudowanego autotestu wyświetlacza LCD (BIST). Nadal przytrzymuj klawisz **D** aż do chwili uruchomienia systemu.
5. Ekran będzie wyświetlał jednokolorowy obraz, zmieniając kolory kolejno na biały, czarny, czerwony, zielony i niebieski (dwukrotnie).
6. Następnie zostaną wyświetlone kolory biały, czarny i czerwony.
7. Uważnie sprawdź, czy na ekranie nie ma nieprawidłowości (linii, rozmytych kolorów lub zniekształceń).
8. Po wyświetleniu ostatniego jednokolorowego ekranu (czerwonego) komputer wyłączy się.

**UWAGA:** Narzędzie diagnostyki przedrozruchowej Dell SupportAssist po uruchomieniu rozpoczyna test BIST wyświetlacza, oczekując działania użytkownika w celu potwierdzenia prawidłowego funkcjonowania ekranu LCD.

## Systemowe lampki diagnostyczne

W tej sekcji przedstawiono listę sygnałów lampek diagnostycznych komputera Latitude 5550.

**Tabela 62. Systemowe lampki diagnostyczne**

Wzór migania		Opis problemu	Sugerowane rozwiązanie
Światło bursztynowe	Biały		
1	1	Awaria wykrywania modułu TPM	Zainstaluj płytę główną.
1	2	Nienaprawialny błąd SPI Flash	Zainstaluj płytę główną.
1	5	EC nie może zaprogramować bezpiecznika i-Fuse	Zainstaluj płytę główną.
1	6	Ogólny kod wyświetlany w razie nieprzetworzonego błędu kodu EC	Odłącz wszystkie źródła mocy (zasilacz sieciowy, bateria, bateria pastylkowa) i rozładuj ładunki elektrostatyczne, naciskając i przytrzymując przycisk zasilania przez 3–5 sekund.
2	1	Awaria procesora	<ul style="list-style-type: none"> <li>Uruchom narzędzie Dell SupportAssist lub Dell Diagnostics.</li> <li>Jeśli problem nie ustąpi, wymień płytę główną.</li> </ul>
2	2	Awaria płyty głównej, która obejmuje awarię systemu BIOS lub błąd pamięci ROM	<ul style="list-style-type: none"> <li>Zainstaluj najnowszą wersję systemu BIOS</li> <li>Jeśli problem nie ustąpi, wymień płytę główną.</li> </ul>
2	3	Nie wykryto pamięci operacyjnej (RAM)	<ul style="list-style-type: none"> <li>Sprawdź, czy moduł pamięci jest zainstalowany poprawnie.</li> <li>Jeśli problem nie ustąpi, wymień moduł pamięci.</li> </ul>
2	4	Awaria pamięci operacyjnej (RAM)	<ul style="list-style-type: none"> <li>Zresetuj moduły pamięci i przełoż je do innych gniazd.</li> <li>Jeśli problem nie ustąpi, wymień moduł pamięci.</li> </ul>
2	5	Zainstalowano nieprawidłowy moduł pamięci.	<ul style="list-style-type: none"> <li>Zresetuj moduły pamięci i przełoż je do innych gniazd.</li> <li>Jeśli problem nie ustąpi, wymień moduł pamięci.</li> </ul>
2	6	Błąd płyty głównej lub chipsetu	Zainstaluj płytę główną.
2	7	Awaria wyświetlacza LCD (komunikat systemu SBIOS)	Wymień wyświetlacz LCD.
2	8	Wyświetlenie awarii szyny zasilającej na płycie głównej	Zainstaluj płytę główną.
3	1	Awaria baterii CMOS	<ul style="list-style-type: none"> <li>Zresetuj połączenie baterii głównej.</li> </ul>

Tabela 62. Systemowe lampki diagnostyczne (cd.)

Wzór migania		Opis problemu	Sugerowane rozwiązanie
Światło bursztynowe	Biały		
			<ul style="list-style-type: none"> <li>• Jeśli problem nie ustąpi, wymień baterię główną.</li> </ul>
3	2	Awaria interfejsu PCI, karty graficznej lub chipa	Zainstaluj płytę główną.
3	3	Nie odnaleziono obrazu przywracania systemu BIOS	<ul style="list-style-type: none"> <li>• Zainstaluj najnowszą wersję systemu BIOS</li> <li>• Jeśli problem nie ustąpi, wymień płytę główną.</li> </ul>
3	4	Obraz przywracania systemu BIOS został znaleziony, ale jest nieprawidłowy	<ul style="list-style-type: none"> <li>• Zainstaluj najnowszą wersję systemu BIOS</li> <li>• Jeśli problem nie ustąpi, wymień płytę główną.</li> </ul>
3	5	Awaria szyny zasilającej	Zainstaluj płytę główną.
3	6	System SBIOS wykrył uszkodzenie pamięci flash.	<ul style="list-style-type: none"> <li>• Naciśnij przycisk zasilania na ponad 25 sekund, aby zresetować zegar czasu rzeczywistego. Jeśli problem nie ustąpi, wymień płytę główną.</li> <li>• Odłącz wszystkie źródła mocy (zasilacz sieciowy, bateria, bateria pastylkowa) i rozładuj ładunki elektrostatyczne, naciskając i przytrzymując przycisk zasilania przez 3–5 sekund.</li> <li>• Uruchom narzędzie „Przywracanie systemu BIOS z USB”. Odpowiednie instrukcje znajdują się w witrynie internetowej <a href="#">Dell Support</a>.</li> <li>• Jeśli problem nie ustąpi, wymień płytę główną.</li> </ul>
3	7	Upłynął limit czasu oczekiwania (timeout) na odpowiedź ME na komunikat HECI.	Zainstaluj płytę główną.

**UWAGA:** Migające w sekwencji 3-3-3 lampki LED klawiszy Lock (Caps Lock lub Num Lock), lampka LED przycisku zasilania (bez czytnika linii papilarnych) i diagnostyczna lampka LED wskazują błąd wprowadzania danych podczas testu panelu LCD w ramach diagnostyki wydajności systemu przed rozruchem za pomocą narzędzia Dell SupportAssist.

## Przywracanie systemu operacyjnego

Jeśli komputer nie jest w stanie uruchomić systemu operacyjnego nawet po kilku próbach, automatycznie uruchamia się narzędzie Dell SupportAssist OS Recovery.

Dell SupportAssist OS Recovery to autonomiczne narzędzie, które jest wstępnie instalowane na wszystkich komputerach firmy Dell z systemem operacyjnym Windows. Składa się ono z narzędzi ułatwiających diagnozowanie i rozwiązywanie problemów, które mogą wystąpić przed uruchomieniem systemu operacyjnego komputera. Umożliwia zdiagnozowanie problemów ze sprzętem, naprawę komputera, wykonanie kopii zapasowej plików lub przywrócenie komputera do stanu fabrycznego.



Narzędzie można również pobrać z witryny pomocy technicznej Dell Support, aby rozwiązywać problemy z komputerem, gdy nie można uruchomić podstawowego systemu operacyjnego z powodu awarii oprogramowania lub sprzętu.

Więcej informacji na temat narzędzia Dell SupportAssist OS Recovery zawiera *przewodnik użytkownika narzędzia Dell SupportAssist OS Recovery* dostępny w sekcji [Narzędzia ułatwiające serwisowanie w witrynie Dell Support](#). Kliknij przycisk **SupportAssist**, a następnie kliknij polecenie **SupportAssist OS Recovery**.

## Resetowanie zegara czasu rzeczywistego (RTC)

Funkcja resetowania zegara czasu rzeczywistego (RTC) umożliwia użytkownikowi lub pracownikowi serwisu przywrócenie działania systemów Dell w przypadku problemów z testem POST, brakiem rozruchu lub brakiem zasilania. Starszy sposób resetowania zegara (przy użyciu zworki) nie jest dostępny w tych modelach.

Aby zresetować zegar czasu rzeczywistego, wyłącz komputer i podłącz go do zasilania sieciowego. Naciśnij i przytrzymaj przycisk zasilania przez dwadzieścia sekund. Zegar RTC zostanie zresetowany po zwolnieniu przycisku zasilania.

## Opcje nośników kopii zapasowych oraz odzyskiwania danych

Zalecane jest utworzenie dysku odzyskiwania, aby rozwiązywać problemy, które mogą wystąpić w systemie Windows. Firma Dell zapewnia różne opcje odzyskiwania systemu operacyjnego Windows na komputerze marki Dell. Więcej informacji zawiera sekcja [Opcje nośników kopii zapasowych i odzyskiwania systemu Windows na urządzeniach Dell](#).

## Cykl zasilania Wi-Fi

### Informacje na temat zadania

Jeśli komputer nie ma dostępu do Internetu z powodu problemów z łącznością Wi-Fi, zresetuj urządzenie Wi-Fi w następujący sposób:

#### Kroki

1. Wyłącz komputer.
2. Wyłącz modem.  
 **UWAGA:** Niektórzy dostawcy usług internetowych (ISP) dostarczają modem z routerem jako jedno urządzenie.
3. Wyłącz router bezprzewodowy.
4. Poczekać 30 sekund.
5. Włącz router bezprzewodowy.
6. Włącz modem.
7. Włącz komputer.

## Rozładowywanie ładunków elektrostatycznych (twardy reset)

### Informacje na temat zadania

Ładunki elektrostatyczne pozostają w komputerze nawet po jego wyłączeniu i wyjęciu baterii.

W celu zapewnienia bezpieczeństwa i ochrony delikatnych podzespołów elektronicznych w komputerze należy rozładować ładunki elektrostatyczne przed przystąpieniem do wymontowywania lub instalowania elementów w komputerze.

Rozładowanie ładunków elektrostatycznych, nazywane również wykonywaniem „twardego resetu”, jest także często stosowane podczas rozwiązywania problemów, jeśli komputer nie włącza się lub nie uruchamia systemu operacyjnego.

Aby rozładować pozostałe ładunki elektryczne, wykonaj następujące czynności:

## Kroki

1. Wyłącz komputer.
2. Odłącz zasilacz od komputera.
3. Zdejmij pokrywę dolną.
4. Wyjmij baterię.

 **OSTRZEŻENIE:** Bateria jest modułem wymieranym na miejscu (FRU), a procedury jej wymontowywania i instalacji powinny być wykonywane wyłącznie przez autoryzowanych techników.

5. Naciśnij przycisk zasilania i przytrzymaj go przez 20 sekund, aby usunąć pozostałe ładunki elektrostatyczne.
6. Zainstaluj baterię.
7. Zainstaluj pokrywę dolną.
8. Podłącz zasilacz do komputera.
9. Włącz komputer.

 **UWAGA:** Więcej informacji na temat przeprowadzania twardego resetu można znaleźć w bazie wiedzy na [stronie Dell Support](#).

# Uzyskiwanie pomocy i kontakt z firmą Dell

## Narzędzia pomocy technicznej do samodzielnego wykorzystania

Aby uzyskać informacje i pomoc dotyczącą korzystania z produktów i usług firmy Dell, można skorzystać z następujących zasobów internetowych:

**Tabela 63. Narzędzia pomocy technicznej do samodzielnego wykorzystania**

Narzędzia pomocy technicznej do samodzielnego wykorzystania	Lokalizacja zasobów
Informacje o produktach i usługach firmy Dell	<a href="#">Witryna Dell</a>
Porady	
Kontakt z pomocą techniczną	W usłudze wyszukiwania systemu Windows wpisz <code>Contact Support</code> , a następnie naciśnij klawisz <code>Enter</code> .
Pomoc online dla systemu operacyjnego	<a href="#">Witryna pomocy technicznej dotyczącej systemu Windows</a> <a href="#">Witryna pomocy technicznej dotyczącej systemu Linux</a>
Dostęp do najważniejszych rozwiązań, diagnostyki, sterowników i plików do pobrania, a także filmów, podręczników i dokumentów z informacjami dotyczącymi danego komputera.	Komputer Dell jest oznaczony unikalnym kodem Service Tag lub kodem obsługi ekspresowej. Zasoby wsparcia dotyczące komputera Dell można znaleźć, wpisując kod Service Tag lub kod obsługi ekspresowej w <a href="#">witrynie Dell Support</a> .  Więcej informacji na temat znajdowania kodu Service Tag zawiera artykuł <a href="#">Znajdowanie kodu Service Tag komputera</a> .
Artykuły z bazy wiedzy firmy Dell	<ol style="list-style-type: none"> <li>1. Przejdź do <a href="#">witryny Dell Support</a>.</li> <li>2. Na pasku menu w górnej części strony pomocy technicznej wybierz opcję <b>Pomoc techniczna &gt; Biblioteka pomocy technicznej</b>.</li> <li>3. W polu wyszukiwania na stronie Biblioteki pomocy technicznej wpisz słowo kluczowe, temat lub numer modelu, a następnie kliknij lub stuknij ikonę wyszukiwania, aby wyświetlić powiązane artykuły.</li> </ol>

## Kontakt z firmą Dell

Aby skontaktować się z działem sprzedaży, pomocy technicznej lub obsługi klienta firmy Dell, przejdź do witryny [Dell Support](#).

 **UWAGA:** Dostępność usług może się różnić w zależności od kraju lub regionu i produktu.

 **UWAGA:** Jeśli nie masz aktywnego połączenia z Internetem, informacje kontaktowe możesz znaleźć na fakturze, w dokumencie dostawy, na rachunku lub w katalogu produktów firmy Dell.