

# Amica

**AMG 17E70 GV**  
**AMG 20E70 GV**  
**AMG 20E70 GSV**

---

**PL INSTRUKCJA OBSŁUGI**  
**EN INSTRUCTION MANUAL**  
**CZ NÁVOD K OBSLUZE**  
**SK NÁVOD NA OBSLUHU**  
**DE GEBRAUCHSANWEISUNG**

# GRATULUJEMY WYBORU SPRZĘTU MARKI AMICA

## SZANOWNI PAŃSTWO!

Urządzenie marki Amica to połączenie wyjątkowej łatwości obsługi i doskonałej efektywności. Każde urządzenie przed opuszczeniem fabryki zostało dokładnie sprawdzone pod względem bezpieczeństwa i funkcjonalności.

Prosimy Państwa o uważną lekturę instrukcji obsługi przed uruchomieniem urządzenia.

Poniżej znajdują się objaśnienia dotyczące symboli występujących w niniejszej instrukcji:



Ważne informacje dotyczące bezpieczeństwa użytkownika urządzenia oraz prawidłowej jego eksploatacji.



Wskazówki związane z użytkowaniem sprzętu.



Zagrożenia wynikające z niewłaściwego postępowania z urządzeniem oraz czynnościach, które może wykonać jedynie wykwalifikowana osoba, na przykład z serwisu producenta.



Informacje dotyczące ochrony środowiska naturalnego.



Zakaz wykonywania pewnych czynności przez użytkownika.

## SPIS TREŚCI

DANE TECHNICZNE	2
ŚRODKI OSTROŻNOŚCI	3
WSKAZÓWKI DOTYCZĄCE BEZPIECZEŃSTWA UŻYTKOWANIA	4
USUWANIE / ZŁOMOWANIE ZUŻYTEGO SPRZĘTU	8
INSTALACJA OBWODU OCHRONNEGO	9
NACZYNNIA	10
NASTAWA KUCHENKI	12
INSTALACJA TALERZA OBROTOWEGO	12
INSTALACJA URZĄDZENIA	13
OBŚLUGA	14
USUWANIE USTEREK	20
CZYSZCZENIE	20
GWARANCJA, OBSŁUGA POSPRZEDAŻNA	21

## DANE TECHNICZNE

Model	AMG 20E70 GV AMG2 0E70 GSV	AMG17E70GV
Zasilanie	230V~ / 50Hz	230V~ / 50Hz
Częstotliwość robocza [MHz]	2450	2450
Poziom głośności [dB(A) re 1pW]	54	54
Pobór mocy [W]	1200	1200
Znamionowa moc wyjściowa mikrofal [W]	700	700
Znamionowa moc wyjściowa grilla [W]	900	900
Pojemność kuchenki [l]	20	17
Średnica talerza obrotowego [mm]	245	245
Wymiary zewnętrzne (Wys x szer x gł) [mm]	262 x 452 x 335	262 x 452 x 330
Urządzenie przystosowane do zabudowy meblowej	nie	nie
Masa netto [kg]	11,3	11,3



Urządzenie przeznaczone jest wyłącznie do użytku domowego.

Producent zastrzega sobie możliwość dokonywania zmian niewplywających na działanie urządzenia.



Ilustracje w niniejszej instrukcji obsługi mają charakter poglądowy. Pełne wyposażenie urządzenia znajduje się w odpowiednim rozdziale.



**CELEM UNIKNIĘCIA NARAŻENIA NA EWENTUALNE NADMIERNE DZIAŁANIE ENERGII MIKROFAL**



Nie próbować uruchamiać tej kuchenki z otwartymi drzwiami, gdyż może to spowodować szkodliwe narażenie na energię mikrofal. Ważne jest, aby nie wyłączać blokad zabezpieczających, ani nie manipulować przy nich.



Nie umieszczać żadnych przedmiotów między czołową powierzchnią kuchenki a drzwiami ani nie dopuszczać, aby brud, lub resztki środka czyszczącego zbierały się na powierzchniach uszczelniających.



Nie uruchamiać kuchenki, jeżeli jest ona uszkodzona. Szczególnie ważne jest, aby drzwi kuchenki prawidłowo się zamykały i aby nie było uszkodzeń na:

- 1 drzwiach (wgniecenia, pęknięcia)
- 2 zawiasach i zamkach (złamane, pęknięte lub poluzowane)
- 3 uszczelkach drzwi i powierzchniach uszczelniających



Regulacji, czynności konserwacyjnych i wszelkich napraw kuchenki winien dokonywać wyłącznie odpowiednio wykwalifikowany personel serwisowy producenta. W szczególności dotyczy to prac związanych ze zdejmowaniem pokrywy chroniącej użytkownika przez promieniowaniem mikrofalowym.



Trzymaj urządzenia i jego sznur przyłączeniowy z dala od dzieci poniżej 8 lat.



Kuchenki mikrofalowej nie należy umieszczać w szafce\*



**OSTRZEŻENIE:** Urządzenie i jego dostępne części są gorące podczas użytkowania. Należy unikać kontaktu z gorącymi częściami. Dzieci w wieku poniżej 8 lat, powinny trzymać się z dala od urządzenia, chyba że są pod nadzorem osoby dorosłej;



Urządzenia nie należy czyścić parą



Powierzchnie szafki mogą podczas pracy kuchenki rozgrzać;

\* dotyczy urządzeń, które nie są przystosowane do zabudowy meblowej

**PRZECZYTAĆ UWAŻNIE I ZACHOWAĆ NA PRZYSZŁOŚĆ.**



Dla zmniejszenia zagrożenia pożarem, obrażeniami ludzi albo wystawieniem na działanie nadmiernej energii mikrofalowej podczas użytkowania urządzenia należy przestrzegać poniższych podstawowych zasad bezpieczeństwa



Przeczytać instrukcję obsługi przed użyciem urządzenia.



Niezbędny jest ścisły nadzór w celu zmniejszenia zagrożenia pożarem w komorze kuchenki.



Stosować to urządzenie tylko zgodnie z przeznaczeniem opisanym w instrukcji. Nie stosować korodujących chemikaliów w urządzeniu. Kuchenka jest specjalnie zaprojektowana do podgrzewania lub gotowania żywności. Nie jest ona przeznaczona do użytku przemysłowego lub laboratoryjnego.



**OSTRZEŻENIE:** Gdy urządzenie jest użytkowane w trybie kombinowanym, dzieci mogą używać tej kuchenki tylko pod nadzorem dorosłych z uwagi na wytwarzaną wysoką temperaturę\*;



**OSTRZEŻENIE:** Cieczy i innych artykułów żywnościowych nie wolno ogrzewać w szczelnie zamkniętych pojemnikach, gdyż są one podatne na eksplozję;



**OSTRZEŻENIE:** To urządzenie może być używane przez dzieci w wieku 8 lat i starsze, przez osoby o ograniczonej zdolności fizycznej, czuciowej lub psychicznej oraz osoby o braku doświadczenia lub znajomości sprzętu, gdy są one nadzorowane lub zostały poinstruowane na temat korzystania z urządzenia w sposób bezpieczny i znają zagrożenia związane z użytkowaniem urządzenia. Dzieci nie powinny bawić się urządzeniem. Czyszczenie i konserwacja urządzenia nie powinna być wykonywana przez dzieci chyba że ukończyły 8 lat i są nadzorowane przez odpowiednią osobę.





Używać tylko takich naczyń, które nadają się do użytkowania w kuchenkach mikrofalowych;





Podczas ogrzewania żywności w pojemnikach plastikowych lub papierowych, należy nadzorować pracę kuchenki mikrofalowej ze względu na możliwość zapłonu pojemników;

\* Dotyczy urządzeń wyposażonych w grill

- 

W przypadku zauważenia dymu i/lub ognia, wyłączyć urządzenie lub odłączyć je od zasilania i zostawić drzwiczki zamknięte, póki nie stłumią się płomienie; Podgrzewanie mikrofalowe napoi może spowodować opóźnione wrzenie, dlatego też należy zachować ostrożność w trakcie manipulowania pojemnikiem;
- 

Szczegóły dotyczące czyszczenia uszczelnień drzwiczek i części przyległych znajdują się w odpowiednim dziale tej instrukcji.
- 

Kuchenkę należy czyścić systematycznie i usuwać wszelkie złoży resztek potraw
- 

Zaniedbanie utrzymywania kuchenki w czystym stanie może doprowadzić do uszkodzenia powierzchni, co może niekorzystnie wpłynąć na trwałość urządzenia i powodować niebezpieczne sytuacje
- 

Uwaga! Jeżeli przewód zasilający nieodłączalny ulegnie uszkodzeniu, to powinien on być wymieniony u wytwórcy lub w specjalistycznym zakładzie naprawczym albo przez wykwalifikowaną osobę w celu uniknięcia zagrożenia.
- 

Przed rozpoczęciem użytkowania kuchenki należy wypalić grzałkę grilla (podczas wypalania grzałki, z kratki wentylacyjnych kuchenki może ulatniać się dym)\*:

  - włączyć wentylację w pomieszczeniu lub otworzyć okno,
  - nastawić kuchenkę na pracę samego grilla na ok. 3 min. i wygrzać grzałkę grilla bez podgrzewania żywności.
- 

Kuchenka winna stać na wypoziomowanej powierzchni.
- 

Talerz obrotowy i zespół wózka obrotowego winny znajdować się w kuchence w czasie gotowania. Należy ostrożnie położyć gotowaną potrawę na talerzu obrotowym i ostrożnie nią manipulować, aby uniknąć ewentualnego stłuczenia.
- 

Nieprawidłowe użycie półmiska do przyrumienienia może spowodować przez wysoką temperaturę pęknięcie stolika obrotowego.
- 

Używać tylko odpowiedniej wielkości torebki do gotowania w kuchenkach mikrofalowej.

\* Dotyczy urządzeń wyposażonych w grill



Kuchenka ma kilka wbudowanych wyłączników zabezpieczających przed emisją promieniowania, w czasie gdy drzwi są otwarte. Nie manipulować przy tych wyłącznikach.



Nie włączać pustej kuchenki mikrofalowej. Włączenie kuchenki bez potrawy lub z potrawą o bardzo małej zawartości wody może spowodować pożar, zwęglenie, iskrzenie oraz uszkodzenie powłoki komory wewnętrznej.



Nie przyrządzać potraw bezpośrednio na talerzu obrotowym. Nadmierne podgrzanie miejscowe talerza obrotowego może spowodować jego pęknięcie.



Nie podgrzewać butelek dla niemowląt lub potraw dla niemowląt w kuchenice mikrofalowej. Może nastąpić nierównomierne podgrzanie i spowodować obrażenia fizyczne.



Nie stosować pojemników z wąską szyjką, takich jak buteleczki do syropów.



Nie smażyć w tłuszczu i głębokim naczyniu w kuchenice mikrofalowej.



Nie robić konserw domowych w kuchenice mikrofalowej, gdyż nie zawsze cała zawartość słoika osiągną temperaturę wrzenia.



Nie stosować kuchenki mikrofalowej do celów komercyjnych. Urządzenie to jest przeznaczone do stosowania w domu lub w obiektach, takich jak\*: kuchnia dla pracowników; w sklepach, biurach i innych środowiskach pracy, korzystanie przez klientów hoteli, moteli i innych placówek mieszkalnych, w wiejskich budynkach mieszkalnych, w obiektach noclegowych\*;



W celu niedopuszczenia do opóźnionego wrzenia gorących cieczy i napojów oraz poparzenia się, należy wymieszać ciecz przed włożeniem pojemnika do kuchenki i ponownie w połowie czasu gotowania. Następnie pozostawić jeszcze na krótki czas w kuchenice i raz jeszcze wymieszać przed wyjęciem pojemnika.



Nie należy zapominać, iż potrawa znajduje się w kuchenice, aby uniknąć spalenia spowodowanego nadmiernym gotowaniem.

-  Gdy urządzenie jest używane w trybie kombinowanym, dzieci powinny używać kuchenki tylko pod nadzorem dorosłych ze względu na wytwarzane wysokie temp.\*
-  Niniejszy sprzęt nie jest przeznaczony do użytkowania przez osoby (w tym dzieci) o ograniczonej zdolności fizycznej, czuciowej lub psychicznej, lub osoby o braku doświadczenia lub znajomości sprzętu, chyba że odbywa się to pod nadzorem lub zgodnie z instrukcją użytkowania sprzętu, przekazanej przez osoby odpowiadające za ich bezpieczeństwo. Należy zwracać uwagę na dzieci, aby nie bawiły się sprzętem.
-  Nie przegotowywać potraw
-  Nie używać komory kuchenki do składowania. Nie przechowywać wewnątrz kuchenki przedmiotów palnych, jak chleba, ciastek, wyrobów papierowych itp. Jeżeli piorun uderzy w linię zasilającą, kuchenka może włączyć się samoczynnie.
-  Usunąć zaciski druciane i uchwyty metalowe z pojemników/torebek papierowych lub plastikowych przed umieszczeniem ich w kuchence.
-  Kuchenka winna być uziemiona. Przyłączać tylko do gniazdka ze spawnym przewodem ochronnym. Patrz "Instalacja obwodu ochronnego"
-  Niektóre produkty, takie jak całe jajka (gotowane i/lub surowe), woda z olejem lub tłuszczem, uszczelnione pojemniki i zamknięte słoiki szklane mogą eksplodować i dlatego nie należy ich podgrzewać w tej kuchence.
-  Praca kuchenki powinna odbywać się przy stałym nadzorze osób dorosłych. Nie należy dopuszczać do tego, by dzieci miały dostęp do elementów sterujących lub bawiły się urządzeniem.
-  Nie uruchamiać kuchenki, gdy ma uszkodzoną listwę przyłączeniową lub wtyczkę, jeżeli nie pracuje ona prawidłowo, albo jeżeli została ona uszkodzona lub upuszczona.
-  Nie należy zakrywać ani nie blokować odpowietrzników na kuchence.
-  Nie składać ani nie używać kuchenki na zewnątrz.

\* Dotyczy urządzeń wyposażonych w grill



## WSKAZÓWKI DOTYCZĄCE BEZPIECZEŃSTWA UŻYTKOWANIA

PL



Nie używać kuchenki w pobliżu wody, w pobliżu zlewozmywaka kuchennego, w zawilgoconym pomieszczeniu albo w pobliżu basenu pływackiego.



Nie zanurzać sznura przyłączeniowego ani wtyczki w wodzie.



Utrzymywać sznur z dala od ogrzewanych powierzchni.



Nie dopuszczać aby sznur przyłączeniowy zwiisał na krawędzi stołu lub blatu.



Urządzenie musi być użytkowane z zamontowaną ramką ozdobną\*



Powierzchnia komory wewnętrznej urządzenia jest gorąca po użytkowaniu mikrofalówki.



Sprawdzać systematycznie kuchenkę i jej przewód przyłączeniowy pod względem uszkodzeń. Jeżeli stwierdził jakiegokolwiek uszkodzenie, nie używać kuchenki.

## USUWANIE / ZŁOMOWANIE ZUŻYTEGO SPRZĘTU



### ROZPAKOWANIE



Urządzenie na czas transportu zostało zabezpieczone przed uszkodzeniem. Po rozpakowaniu urządzenia prosimy Państwa o usunięcie elementów opakowania w sposób niezagrożający środowisku.

Wszystkie materiały zastosowane do opakowania są nieszkodliwe dla

środowiska naturalnego, w 100% nadają się do odzysku i oznakowano je odpowiednim symbolem.

Uwaga! Materiały opakowaniowe (woreczki polietylenowe, kawałki styropianu itp.) należy w trakcie rozpakowywania trzymać z dala od dzieci.



### WYCOFANIE Z EKSPLOATACJI



Po zakończeniu okresu użytkowania nie wolno usuwać niniejszego produktu poprzez normalne odpady komunalne, lecz należy go oddać do punktu zbiórki i recyklingu urządzeń elektrycznych i elektronicznych. Informuje o tym symbol, umieszczony na produkcie, instrukcji obsługi lub opakowaniu.

Zastosowane w urządzeniu tworzywa nadają się do powtórnego użycia zgodnie z ich oznaczeniem. Dzięki powtórnemu użyciu, wykorzystaniu materiałów lub innym formom wykorzystania zużytych urządzeń wnoszą Państwo istotny wkład w ochronę naszego środowiska.

Informacji o właściwym punkcie usuwania zużytych urządzeń udzieli Państwu administracja gminna.

\* dotyczy urządzeń do zabudowy



## NIEBEZPIECZEŃSTWO

Niebezpieczeństwo porażenia elektrycznego przy dotknięciu- pewne wewnętrzne elementy mogą spowodować poważne obrażenia lub śmierć. Nie demontować tego urządzenia.

## OSTRZEŻENIE

Zagrożenie porażeniem elektrycznym. Nieprawidłowe używanie uzziemienia może spowodować porażenie elektryczne. Nie wkładać wtyczki do gniazdka zanim urządzenie nie zostanie prawidłowo zainstalowane i uzziemione.

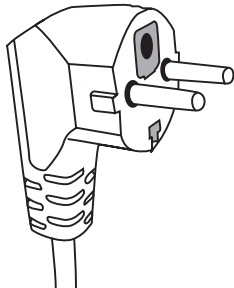

Urządzenie to należy uzziemić. W razie zwarcia elektrycznego uzziemienie zmniejsza zagrożenie porażeniem elektrycznym zapewniając przewód odpływu prądu elektrycznego. Urządzenie to jest wyposażone w sznur posiadający przewód uzimający z odpowiednią wtyczką. Wtyczka winna być włożona do gniazdka prawidłowo zainstalowanego i uzziemionego.

W razie niepełnego rozumienia instrukcji uzziemienia lub powstania wątpliwości, czy urządzenie jest prawidłowo uzziemione, należy zwrócić się do wykwalifikowanego elektryka lub technika serwisowego.

Jeżeli trzeba użyć kabla przedłużacza należy stosować tylko sznur trójprzewodowy posiadający gniazdo z uzimem.

Producent nie ponosi odpowiedzialności za szkody bądź obrażenia będące wynikiem podłączenia kuchenki do źródła zasilania bez obwodu ochronnego lub z niesprawnym obwodem ochronnym.

Krótki sznur sieciowy przewidziany jest, aby zmniejszyć zagrożenia wynikające z zaplątania się lub wyłączenia przez potknięcie się o dłuższy sznur.

Jeżeli stosuje się przedłużacz:

- Oznakowane znamionowe dane elektryczne przedłużacza winny być co najmniej tak duże, jak znamionowe dane elektryczne urządzenia.
- Przedłużacz winien być sznurem 3- przewodowym z uzimieniem,
- Długi sznur powinien być tak poprowadzony, aby nie zwieszał się poprzez blat lub płytę stołu, gdzie mógłby zostać pociągnięty przez dzieci, albo zahaczony i wyciągnięty mimo woli.

## OSTRZEŻENIE



Zagrożenie obrażeń ludzi. Szczelnie zamknięte pojemniki mogą eksplodować. Zamknięte pojemniki należy otworzyć, a plastikowe torebki przekłuwać przed rozpoczęciem podgrzewania.

Materiały jakie można używać w kuchence, a jakich należy unikać w kuchence mikrofalowej.

Niektóre niemetalowe naczynia mogą nie być bezpieczne przy stosowaniu w mikrofalówce. W razie wątpliwości można sprawdzić dane naczynie postępując według poniższej procedury:

Badanie naczynia:

- 1 Napełnić pojemnik bezpieczny do stosowania w mikrofalówce 1 filiżanką zimnej wody (250 ml), to samo uczynić z badanym naczyniem.
- 2 Gotować z maksymalną mocą przez 1 minutę.
- 3 Uważnie dotykać naczynie. Jeżeli naczynie jest ciepłe, nie stosować go w kuchence mikrofalowej.
- 4 Nie przekraczać czasu gotowania 1 minuty.

### Materiały, których nie można używać w kuchence mikrofalowej

Rodzaj naczynia	Uwagi
Tacka aluminiowa	Może spowodować łuk elektryczny. Przełożyć potrawę na naczynie nadające się do stosowania w mikrofalówkach.
Pudełko tekturowe z uchwytem metalowym	Może spowodować łuk elektryczny. Przełożyć potrawę na naczynie nadające się do stosowania w mikrofalówkach.
Metal lub naczynia z ramką metalową	Metal ekranuje potrawę przed energią mikrofal. Ramka metalowa może spowodować łuk elektryczny.
Metalowe zamknięcia - skręcane	Mogą spowodować łuk elektryczny i pożar w kuchence.
Torebki papierowe	Mogą spowodować pożar w kuchence.
Pianka plastikowa	Pianka plastikowa może stopić się lub zanieczyścić ciecz w niej się znajdującą, gdy zostanie wystawiona na działanie wysokiej temperatury.
Drewno	Drewno wysycha, gdy jest stosowane w kuchence mikrofalowej i może pęknąć lub się złamać.

### Materiały, które można używać w kuchence mikrofalowej

Rodzaj naczynia	Uwagi
Folia aluminiowa	Tylko osłona. Małe gładkie kawałki można używać do pokrywania cienkich kawałków mięsa lub drobiu, aby zapobiec nadmiernemu przegotowaniu. Może wystąpić wyładowanie łukowe, jeżeli folia jest zbyt blisko ścianek kuchenki. Folia winna znajdować się co najmniej w odległości 2.5 cm od ścianek kuchenki.
Półmisek do przyrumienienia	Przestrzegać instrukcji wytwórcy. Dno półmiska do przyrumienienia winno być co najmniej 5 mm powyżej talerza obrotowego. Nieprawidłowe używanie może spowodować pęknięcie talerza obrotowego.
Naczynia obiadowe	Tylko nadające się do mikrofalówki. Przestrzegać instrukcji wytwórcy. Nie stosować naczyń pękniętych lub wyszczerbionych.
Szklane słoiki	Zawsze zdejmować wieczko. Używać tylko do podgrzewania potraw do odpowiedniej temperatury. Większość słoików szklanych nie jest wytrzymała na temperaturę i może pęknąć.

## NACZYNIA

Naczynia szklane	Stosować tylko żaroodporne naczynia szklane w kuchence. Upewnić się, że nie ma metalowych ramek. Nie używać naczyń pękniętych lub wyszczerbionych.
Torebki do gotowania w mikrofalach	Przestrzegać instrukcji wytwórcy. Nie zamykać metalowymi zaciśkami.
Talerze i kubki papierowe	Porobić nacięcia, by pozwolić ująć parze. Używać tylko do krótkiego gotowania/podgrzewania. Nie pozostawiać kuchenki bez nadzoru podczas gotowania.
Ręczniki papierowe	Używać do przykrycia potraw do podgrzania dla wchłonięcia tłuszczu. Używać tylko do krótkiego gotowania pod stałym nadzorem.
Papier pergaminowy	Używać jako przykrycia dla zapobieżenia rozbryzgom lub jako opakowania dla parowania.
Tworzywa sztuczne	Tylko nadające się do mikrofalówki. Winny posiadać etykietę „do mikrofalówek”. Niektóre pojemniki plastikowe miękną, gdy potrawa wewnątrz nagrzeje się. Torebki do gotowania „i” i szczelnie zamknięte torebki plastikowe należy naciąć, podziurkować albo zaopatrzyć w odpowietrznik zgodnie ze wskazówkami na opakowaniu.
Opakowania plastikowe	Tylko nadające się do mikrofalówki. Używać do przykrycia potrawy w czasie gotowania w celu utrzymania wilgotności. Nie dopuszczać aby opakowania plastikowe dotykały potrawy.
Termometry	Tylko nadające się do mikrofalówki. (termometry do mięsa i cukru).
Papier woskowany	Używać jako przykrycia, aby zapobiec rozbryzgiwaniu i aby utrzymać wilgotność.

Material naczynia	Mikrofałe	Grill	Tryb Combi
Szko termoodporne	TAK	TAK	TAK
Szko nieodporne termicznie	NIE	NIE	NIE
Ceramika termoodporna	TAK	NIE	NIE
Naczynia z tworzywa bezpieczne w stosowaniu w kuchence mikr.	TAK	NIE	NIE
Papier do celów kuchennych	TAK	NIE	NIE
Pojemnik metalowy	NIE	TAK	NIE
<b>Stojak metalowy (na wyposażeniu kuchenki)*</b>	<b>NIE</b>	<b>TAK</b>	<b>NIE</b>
Folia aluminiowa i pojemniki z folii	NIE	TAK	NIE

\* Występuje w wybranych modelach

## Nazwy elementów wyposażenia kuchenki

Wyjąć kuchenkę i wszystkie materiały z pudła tekturowego i komory kuchenki. Kuchenka dostarczana jest z następującym wyposażeniem:

Talerz obrotowy	1
Wózek obrotowy	1
Instrukcja obsługi	1
Stojak do grillowania	1*

- A) Panel sterowania  
 B) Układ blokady zabezpieczającej - Wyłącza zasilanie kuchenki, gdy drzwi zostaną otwarte w czasie pracy.  
 C) Wózek obrotowy  
 D) Talerz obrotowy  
 E) Osłona wewnętrzna drzwi  
 F) Drzwi



## INSTALACJA TALERZA OBROTOWEGO

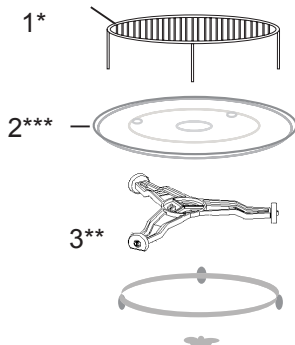

- 1 Nigdy nie ściskać ani nie kłaść talerza obrotowego dnem do góry.
- 2 W czasie gotowania zawsze stosować talerz obrotowy i wózek obrotowy.
- 3 Do gotowania lub podgrzewania zawsze kłaść wszelkie potrawy na talerzu obrotowym
- 4 Jeżeli talerz obrotowy pęknie, należy zwrócić się do najbliższego autoryzowanego punktu serwisowego.

Elementy wyposażenia:

1. Stojak do grillowania
2. Talerz obrotowy
3. Wózek obrotowy

\* Występuje w wybranych modelach. **Uwaga:** Stojak będący na wyposażeniu urządzenia należy używać wyłącznie przy nastawieniu kuchenki w funkcji „GRILL”. Stojak należy umieścić na talerzu obrotowym.

\*\* Wózek występuje w dwóch wersjach, w zależności od modelu. Nie są ze sobą współzamiennie.

\*\*\* Talerz obrotowy występuje w zależności od modelu. W takim wypadku potrawy należy przyrządzać na własnym talerzu umieszczonym w komorze mikrofalowej.

- Usunąć wszelkie materiały i elementy opakowania.
- Sprawdzić kuchenkę pod względem uszkodzeń takich jak wgniecenia przesunięcia lub złamania drzwi.
- Usunąć wszelkie folie zabezpieczające z powierzchni szafki.
- Nie instalować kuchenki jeżeli jest ona uszkodzona.



Nie zdejmować jasnobrązowej pokrywy z miki przykręconej śrubami do wnęki kuchenki w celu osłonięcia magnetronu.

## Instalowanie

1. Urządzenie przeznaczone jest wyłącznie do użytku domowego.
2. Kuchenka może być używana tylko po uprzednim zabudowaniu jej w mebel kuchenny\*.
3. Sposób montażu kuchenki w meble jest przedstawiony w "Ulotce instalacyjnej"\*.
4. Kuchenka mikrofalowa powinna być instalowana w szafce o szerokości 60 cm i na wysokości 85 cm od podłogi kuchni\*.

Nie zdejmować nóżek z dna kuchenki\*.

Blokowanie otworów wlotowych i wylotowych może uszkodzić kuchenkę.

Umieścić kuchenkę możliwie daleko od odbiorników radiowych i telewizyjnych. Pracująca kuchenka mikrofalowa może powodować zakłócenia odbioru radiowego i telewizyjnego.

2. Włożyć wtyczkę kuchenki do standardowego gniazdka domowego. Upewnić się wcześniej, czy jego napięcie i częstotliwość są takie same jak na tabliczce znamionowej.

**OSTRZEŻENIE:** Nie instalować kuchenki nad płytą kuchenną lub innym urządzeniem wytwarzającym ciepło. W przypadku takiego zainstalowania może dojść do uszkodzenia i utraty gwarancji.

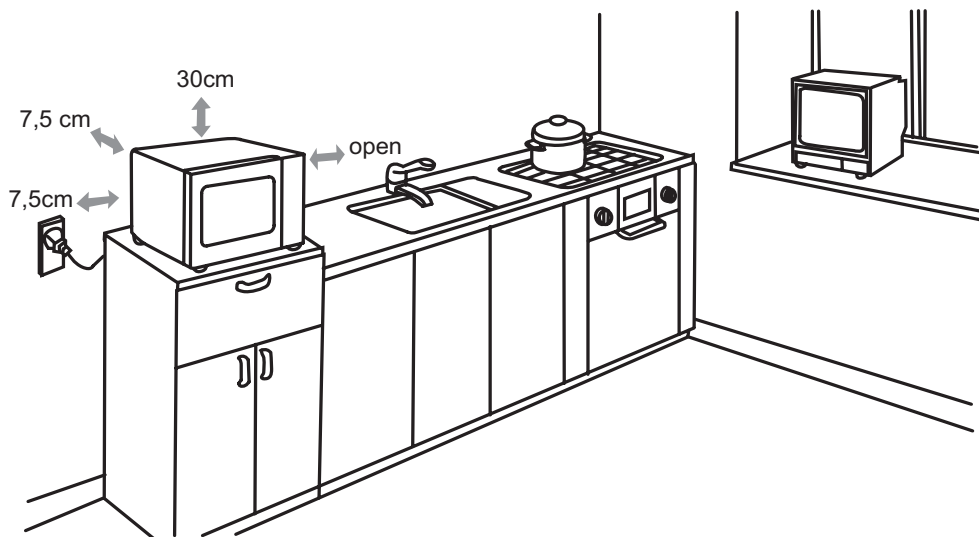

**Dostępne powierzchnie  
mogą być gorące  
podczas pracy.**



\* Dotyczy urządzeń do zabudowy

Ta kuchenka mikrofalowa posiada nowoczesne sterowanie elektroniczne do regulacji parametrów gotowania lub odgrzewania.

## Panel sterowania



Wyświetlacz - Pokazuje, czas gotowania, moc, wskazania i aktualną godzinę.



Moc mikrofal - Służy do ustawiania mocy. Aby sprawdzić moc podczas gotowania, należy Nacisnąć ten przycisk.



Zegar - Służy do ustawiania lub sprawdzania aktualnej godziny.



Wybór wagi - Służy do określania ciężaru potrawy lub liczby porcji.



Grill - Służy do ustawiania programu grillowania.



Combi - Służy do ustawiania programu łączącego różne funkcje.



Auto rozmrażanie (rozmrażanie wg masy) - Służy do rozmrażania mięsa, mrożonego drobiu i owoców morza według ciężaru.



Opóźnienie startu - Służy do opóźnienia rozpoczęcia programu.



PAUSE/CANCEL (odwołaj) - Służy do anulowania uprzednio wybranego poziomu mocy, czasu gotowania lub rozmrażania. Nie można anulować aktualnej godziny.



Pokrętko regulacji CZASU/WAGI, MENU - Obrócić pokrętkiem aby ustawić czas gotowania i wybrać rodzaj gotowanej żywności.







Start/Szybki start - Nacisnąć, aby rozpocząć gotowanie lub program rozmrażania. Nacisnąć kilkakrotnie, aby rozpocząć gotowanie bez uprzedniego ustawienia poziomu mocy i czasu gotowania.

Przy każdym użyciu przycisku rozlegnie się potwierdzający sygnał dźwiękowy.

## USTAWIANIE AKTUALNEJ GODZINY

Przypuśćmy, że aktualna godzina to 08:30.



Kroki:

1. Nacisnąć .
2. Obrócić pokrętkę  aż na wyświetlaczu pojawi się liczba godzin 8.
3. Nacisnąć .
4. Obrócić pokrętkę  aż na wyświetlaczu pojawi się liczba minut 30.
5. Nacisnąć  ponownie, aby potwierdzić.

**UWAGA:** Zegar pracuje w trybie 24-godzinnym. Po podłączeniu urządzenia do zasilania na wyświetlaczu pojawi się "1:00". Aby ustawić aktualną godzinę, należy postępować według powyższe instrukcji. Można sprawdzić aktualną godzinę podczas gotowania dotykając na panelu sterowania.

## GOTOWANIE MIKROFALAMI

Maksymalny czas gotowania to 95 minut. Gotowanie przez 5 minut z mocą 60%.

1. Nacisnąć kilkakrotnie , aby wybrać moc mikrofal.
2. Obrócić pokrętło  na 05:00.
3. Nacisnąć  aby potwierdzić.

Wybrać moc mikrofal dotykając:

Ilość naciśnień	Moc mikrofal
Jednokrotnie	100%
Dwukrotnie	80%
3 razy	60%
4 razy	40%
5 razy	20%
6 razy	00%





**UWAGA:** Można sprawdzić moc mikrofal podczas gotowania, dotykając .

Gdy upłynie czas gotowania, na wyświetlaczu pojawi się END i rozlegnie się sygnał dźwiękowy co dwie minuty. Aby anulować komunikat END należy Nacisnąć dowolnego przycisku lub otworzyć drzwi przed uruchomieniem innej funkcji gotowania.





## OPÓŹNIENIE STARTU

Przypuśćmy, że kuchenka ma rozpocząć gotowanie o godzinie 2:30.

1. Ustawić program gotowania.
2. Nacisnąć .
3. Obrócić pokrętkę  aż na wyświetlaczu pojawi się liczba godzin 2.
4. Nacisnąć , aby potwierdzić.
5. Obrócić pokrętkę  aż na wyświetlaczu pojawi się liczba minut 2. 30
6. Nacisnąć .

**UWAGA:** Szybkiego startu nie można użyć w połączeniu z funkcją opóźnienia programu. Należy upewnić się, że aktualna godzina jest ustawiona przed nastawieniem opóźnienia rozpoczęcia programu.

Nacisnąć  podczas gotowania, aby na 3 sekundy wyświetlić czas opóźnienia rozpoczęcia programu. W tym czasie Nacisnąć , aby anulować funkcję.

## SZYBKI START

Służy do szybkiego włączenia kuchenki.

Kilkakrotnie Nacisnąć , aby ustawić czas gotowania (najdłuższy czas gotowania to 10 minut). Kuchenka natychmiast rozpocznie gotowanie na pełnej mocy.



Ilość naciśnieć	Czas
Jednokrotnie	00:30
Dwukrotnie	01:00
Trzykrotnie	01:30
...	...

Na przykład, aby ustawić kuchenkę na gotowanie przez 2 minuty:

Nacisnąć  czterokrotnie. Kuchenka natychmiast rozpocznie gotowanie na pełnej mocy.

## GRILLOWANIE

Maksymalny czas gotowania to 95 minut. Grillowanie przez 40 minut.

1. W trybie gotowości, Nacisnąć .
2. Obrócić pokrętkiem , aby wprowadzić czas gotowania.
3. Nacisnąć .

## GOTOWANIE KOMBINOWANE (Mieszane)





### KOMBINACJA 1

30% czasu na gotowanie mikrofalowe, 70% czasu na grillowanie. Stosować do przygotowywania ryb lub zapiekanek.

### KOMBINACJA 2

55% czasu na gotowanie mikrofalowe, 45% czasu na grillowanie. Stosować do przygotowywania omletów, pieczonych ziemniaków i drobiu.

Przypuśćmy, że przygotowanie potrawy wymaga gotowania w KOMBINACJI 2 przez 25 minut.

1. Nacisnąć  |  dwukrotnie.
2. Obrócić pokrętkiem , aby wprowadzić czas gotowania.
3. Nacisnąć .





UWAGA: Maksymalny czas gotowania to 95 minut.

## ROZMRAŻANIE WEDŁUG CIĘŻARU

Czas rozmrażania i poziom mocy są ustawiane automatycznie po wprowadzeniu kategorii żywności i ciężaru. Dopuszczalny ciężar dla każdej kategorii wynosi od 100g do 1800g.

Rozmrażanie 600g krewetek.

Kroki:

1. Nacisnąć  \* .
2. Nacisnąć , aby wybrać ciężar żywności.
3. Nacisnąć .

**UWAGA:** Potrawę należy obrócić w połowie czasu gotowania, aby była ugotowana równomiernie.

## BLOKADA URUCHOMIENIA

### Ustawianie blokady uruchomienia

W trybie gotowości Nacisnąć i przytrzymać  przez 3 sekundy.



Rozlegnie się sygnał dźwiękowy i na wyświetlaczu pojawi się symbol blokady uruchomienia.

### Zwalnianie blokady uruchomienia

Nacisnąć i przytrzymać  przez 3 sekundy. Rozlegnie się sygnał dźwiękowy i na wyświetlaczu zgaśnie symbol blokady uruchomienia.



**UWAGA:** Z kuchenki nie można korzystać, gdy aktywna jest blokada uruchomienia.

## AUTOMATYCZNE GOTOWANIE

Trybie gotowania automatycznego nie ma potrzeby programowania czasu i mocy gotowania. Wystarczy określić rodzaj i ciężar przygotowywanej żywności. W tym celu, należy obrócić pokrętko  w kierunku przeciwnym do ruchu wskazówek zegara, aby wybrać kategorię żywności / tryb gotowania. Następnie Nacisnąć , aby wprowadzić ciężar gotowanej żywności. Aby rozpocząć gotowanie, należy Nacisnąć .

Potrawę należy obrócić w połowie czasu gotowania, aby była ugotowana równomiernie.

Na przykład, aby przygotować 400g ryb.

1. Obrócić pokrętko  w kierunku przeciwnym do ruchu wskazówek zegara, aż na wyświetlaczu pokaże się 6.
2. Nacisnąć , aby wprowadzić ciężar 400g.
3. Nacisnąć .

### Menu automatycznego gotowania:

Kod:	Żywność / tryb gotowania	
1	Mleko / kawa (200ml)	<p>1. Rezultat gotowania automatycznego zależy od takich czynników jak kształt i wielkość żywności, indywidualne preferencje co do sposobu przygotowania pewnych potraw, a nawet sposób umieszczania żywności w komorze kuchenki. Jeśli rezultat gotowania nie jest w pełni zadowalający, należy odpowiednio dostosować czas gotowania.</p> <p>2. Gotując Spaghetti należy uprzednio dodać nieco przegotowanej wody.</p> <p>3. W przypadku kurczaka, wołowiny / baraniny, szaszłyków, kuchenka wstrzyma gotowanie, aby pozwolić na obrócenie żywności i zamknięcie drzwi. Należy Nacisnąć , aby wznowić gotowanie.</p>
2	Ryż (g)	
3	Spaghetti (g)	
4	Ziemniaki (każda porcja 230g)	
5	Automatyczne odgrzewanie (g)	
6	Ryba (g)	
7	Kurczak (g)	
8	Wołowina / baranina (g)	
9	Mięso (g)	

## USUWANIE USTEREK

PL

Kuchenka mikrofalowa zakłóca obraz telewizyjny	Odbiór radiowy i telewizyjny mogą być zakłócone, gdy kuchenka mikrofalowa pracuje. Jest to podobnie jak w przypadku drobnego sprzętu elektrycznego, takiego jak mikser, odkurzacze i wentylator elektryczny. Jest to zjawisko normalne
Kuchenka słabo świeci	Przy gotowaniu z niską mocą mikrofal światło kuchenki może osłabnąć. Jest to normalne.
Para zbiera się na drzwiach, gorące powietrze wychodzi odpowietrnikami	Podczas gotowania z potrawy może się wydobywać para. Większa część jej wylatuje przez odpowietrniki. Pewna jej część może jednak gromadzić się w chłodnym miejscu, takim jak drzwi kuchenki. Jest to normalne.

Usterka	Możliwa przyczyna	Usuwanie
Kuchenka nie daje się uruchomić.	Sznur przyłączeniowy nie podłączony prawidłowo do niazdka	Wyciągnąć wtyczkę i włożyć ją z powrotem po 10 sekundach.
	Przepalony bezpiecznik, albo zadziałał wyłącznik bezpieczeństwa.	Wymienić bezpiecznik lub włączyć wyłącznik (naprawa tylko przez Serwis Amica)
	Problem z gniazdkiem	Sprawdzić gniazdko przy pomocy innych urządzeń elektrycznych.
Kuchenka nie grzeje.	Drzwi nie zamknięte prawidłowo.	Zamknąć dobrze drzwi.
Szklany stolik obrotowy hałasuje podczas pracy kuchenki mikrofalowej	Zabrudzony zespół pierścienia obrotowego i dno kuchenki.	Patrz "Konserwacja kuchenki mikrofalowej"

## CZYSZCZENIE

Przed czyszczeniem upewnij się, że kuchenka jest odłączona od źródła zasilania.

- Po użyciu wyczyść wnętrze kuchenki lekkomokrą szmatką.
- Wyczyść akcesoria w zwykły sposób w namydłonej wodzie.
- Ramę drzwi, uszczelkę i sąsiadujące elementy, gdy są brudne czyść ostrożnie mokrą szmatką. Podczas czyszczenia powierzchni drzwi i kuchenki stosować tylko łagodne, nieściernie mydła lub detergenty, nanoszone gąbką lub miękką ściereczką.

Podczas czyszczenia drzwiczek szklanych, nie używać żadnych ostrych środków ściernych lub ostrych myjek metalowych, ponieważ może to spowodować zarysowania na powierzchni i uszkodzenia szyby.

W celu oczyszczenia komory wewnętrznej należy: umieścić pół cytryny w misce, dodać 300 ml wody i włączyć samo mikrofalowanie na 100% mocy przez 10 minut.

Po czyszczeniu wyłącz kuchenkę z prądu i przetrzeć wnętrze przy użyciu miękkiej, suchej szmatki.

## Gwarancja

Świadczenia gwarancyjne wg karty gwarancyjnej.

Producent nie odpowiada za jakiegokolwiek szkody spowodowane nieprawidłowym postępowaniem z wyrobem.

## Obsługa posprzedażna

W przypadku gdy zaistnieją jakiegokolwiek problemy związane z użytkowaniem sprzętu Amica to nasze CENTRUM SERWISOWE zapewni Państwu szybką i w pełni profesjonalną pomoc. Chcemy bowiem wszystkim, którzy zaufali marce Amica zagwarantować pełen komfort korzystania z naszego wyrobu.



## Oświadczenie producenta

Producent deklaruje niniejszym, że wyrób ten spełnia zasadnicze wymagania wymienionych poniżej dyrektyw europejskich:

- dyrektywy niskonapięciowej **2006/95/WE**,
- dyrektywy kompatybilności elektromagnetycznej **2004/108/WE**,
- *dyrektywy ekoprojektowania* **2009/125/WE**

i dlatego wyrób został oznakowany **CE** oraz została wystawiona dla niego deklaracja zgodności udostępniana organom nadzorującym rynek.

# THANK YOU FOR PURCHASING AN AMICA APPLIANCE

EN

DEAR CUSTOMER,

Your Amica appliance is exceptionally easy to use and extremely efficient. Before being packaged and leaving the manufacturer, the appliance was thoroughly checked with regard to safety and functionality.

Before using the appliance, please read these Operating Instructions carefully

Symbols appearing in these instructions have the following meaning:



Important information concerning proper operation of the appliance and your personal safety.



Tips on how to use the appliance.



Risks resulting from improper operation of the appliance. Activities that must be performed by a qualified technician.



Information on how to protect the environment.



This indicates actions that must not be performed by the user.

## CONTENTS

SPECIFICATION	22
PRECAUTIONS	23
SAFETY INSTRUCTIONS FOR USE	24
DISPOSING/SCRAPPING OF USED EQUIPMENT	28
INSTALLING THE PROTECTIVE CIRCUIT	29
COOKWARE	30
SETTING UP YOUR MICROWAVE OVEN	32
TURNABLE INSTALLATION	32
INSTALLING THE APPLIANCE	33
OPERATION	34
TROUBLESHOOTING	40
CLEANING	40
WARRANTY AND AFTER-SALE SERVICES	41

## SPECIFICATION

Model	AMG 20E70 GV AMG2 0E70 GSV	AMG17E70GV
Power supply	230V~ / 50Hz	230V~ / 50Hz
Operating frequency [MHz]	2450	2450
Noise level [dB(A) re 1pW]	54	54
Power Consumption [W]	1200	1200
Nominal output power of microwaves [W]	700	700
Nominal output power of grill	900	900
Oven capacity [l]	20	17
Turntable diameter [mm]	245	245
External Dimensions (H x W x D) [mm]	262 x 452 x 335	262 x 452 x 330
The oven is a built-in appliance	no	no
Net weight [kg]	11,3	11,3



The appliance is designed for household use only.

The manufacturer reserves the right to introduce changes, which do not affect operation of the appliance.



The pictures in this operating instructions are for illustration only. Full list of the appliance accessories may be found in an appropriate section of this operating instructions.



## PRECAUTIONS



TO AVOID POSSIBLE OVER-EXPOSURE TO MICROWAVE ENERGY



Do not attempt to operate the oven with the door open, because it may cause harmful exposure to microwave energy. Do not disable the safety interlocks, or attempt to circumvent them.



Do not place anything between the front surface of the oven and the door or allow dirt or detergent residue to gather on sealing surfaces.



Do not operate the oven if it is damaged. It is particularly important that the oven door is properly closed and that there is no damage to:

1 door (dents, cracks)

2 hinges and locks (broken, cracked or loose)

3 door seals and sealing surfaces



Any adjustments, maintenance or repairs should only be entrusted to the manufacturer's properly qualified service personnel. In particular, the work associated with removing the cover that protects the user against microwave radiation.



Keep the appliance and its power cord away from children under 8 years old.



Microwave oven should not be placed in a cabinet\*



**WARNING:** The appliance and its accessible parts become hot during use. Avoid contact with hot parts. Children under the age of 8, should be kept away from the appliance, unless supervised by an adult person;



Do not clean the appliance with steam



Surfaces of the cabinet may become hot when the oven is operating;

\* applies to oven models that are not built-in appliances

READ CAREFULLY AND KEEP FOR FUTURE REFERENCE



To reduce the risk of fire, injury to people or exposure to excessive microwave energy when using the appliance, please observe the following basic safety rules:



Read the Operating Instructions before using the appliance.



Close supervision is needed to reduce the risk of fire inside the oven chamber.



Use this appliance only for its intended purpose as described in the manual. Do not use corrosive chemicals in the appliance. Oven is specifically designed for heating or cooking food. It is not intended for industrial or laboratory use.



**WARNING:** When the appliance is used in a combined mode, children can use the microwave oven only under adult supervision due to the high temperatures generated;



**WARNING:** Liquids and other foodstuffs may not be heated in sealed containers as the containers could explode;



**WARNING:** This appliance can be used by children aged 8 years and older or by persons with physical, mental or sensory handicaps, or by those who are inexperienced or unfamiliar with the appliance, provided they are supervised or have been instructed how to safely use the appliance and are familiar with risks associated with the use of the appliance. Ensure that children do not play with the appliance. Cleaning and maintenance of the appliance should not be performed by children unless they are 8 years or older and are supervised by a competent person.



Use only cookware that is suitable for use in microwave ovens;



When heating food in plastic or paper containers, pay special attention to the microwave oven as containers may ignite;

 If you see smoke or fire, turn off the appliance or unplug it from power and keep the door closed until the flames are smothered;

Microwave heating of beverages can cause delayed boiling, therefore care should be taken when handling the container;

 Cleaning instructions for door seals and adjacent parts may be found in an appropriate section of this operating instructions.

 The oven must be cleaned regularly. Remove any deposits of food and leftovers

 Neglecting to keep the oven clean can damage the surface, which may adversely affect the durability of the appliance and cause dangerous situations

 Important! If the power cord is damaged, it should be replaced by the manufacturer or specialist repair centre or a qualified person in order to avoid danger.

 Before using the oven, test heat the grill heater (smoke can be given off through ventilation grid):

- switch on the ventilation in the room or open a window,
- set the oven to heat the grill heater only for about 3 minutes without heating food.

 Oven must be placed on flat a surface.

 Turntable and rotating trolley unit should be in the oven during cooking. Carefully put cooked food on the turntable, and handle it carefully to avoid any breakage.

 Improper use of the browning plate may cause cracking of the turntable due to the high temperature.

 Only use bags for cooking in microwave ovens, which are correct size.

 Microwave oven has several in-built circuit breakers to prevent emission of radiation, while the door is open. Do not tamper with these circuit breakers.

## SAFETY INSTRUCTIONS FOR USE

EN



Do not operate the oven when empty. Operating the oven without food or dish with very low water content may result in fire, carbonization, arcing and damage to the internal chamber shell.



Do not cook food directly on the turntable. Excessive local heating of turntable may cause its rupture.



Do not heat baby bottles or baby food in the microwave. Uneven heating may occur and cause physical injury.



Do not use narrow-necked containers such as bottles for syrups.



Do not fry in deep fat in the microwave.



Do not do home canning in a microwave oven because not always the entire contents of pot reaches boiling point.



Do not use microwave oven for commercial purposes. This appliance is intended for use at home or in facilities, such as\*: kitchen for employees; in shops, offices and other working environments, use by the customers of hotels, motels and other residential facilities, in rural residential buildings, in the accommodation facilities\*;



In order to avoid delayed boiling of hot liquids and beverages and the risk of burns, stir the liquid before placing the container in the oven and again in the middle of cooking time. Then leave the container in the oven for a short time and stir again before removing from oven chamber.



Do not forget that there is a dish in the microwave oven to avoid burning due to excessive cooking.



When the appliance is used in a combined mode, children can use the microwave oven only under adult supervision the high temperatures generated;

## SAFETY INSTRUCTIONS FOR USE

27



This appliance is not intended for use by persons (including children) with physical, mental or sensory handicaps, or by persons inexperienced or unfamiliar with the appliance, unless under supervision or in accordance with the instructions as communicated to them by persons responsible for their safety. Children shall not play with the appliance.



Do not overcook dishes



Do not use the oven for storage. Do not store flammable objects inside the microwave oven, such as bread, cookies, paper products, etc. If lightning hits the power line, the oven may switch on automatically.



Remove the wire clamps and metal fixtures from containers / paper or plastic bags before placing them in the oven.



Microwave oven must be grounded. Only connect to a wall socket with the proper protective conductor. See "Installing the protective circuit."



Some products, such as whole eggs (boiled or fresh), water, oil or grease, sealed containers and closed glass jars may explode and therefore should not be heated in the oven.



Operating the microwave oven should be done with adult supervision at all times. Do not allow children to play with the appliance or have access to the controls.



Do not operate the oven when its terminal strip or plug is damaged, it is not working properly, or if it has been damaged or dropped.



Do not cover or block the air vents on the oven.

\* Applicable to microwave ovens with grill

## SAFETY INSTRUCTIONS FOR USE

EN



Do not store or use the oven outdoors.



Do not use the microwave oven near water, near the kitchen sink, in a damp room or near a swimming pool.



Do not immerse the power cord or plug in water.



Keep cord away from heated surfaces.



Do not allow the connection cord hanging over the edge of a table or counter.



The appliance must be used with mounted decorative frame\*



The inner cavity surface is hot after use of the microwave oven.



Regularly check the oven and its power cord for damage. If there is any damage, do not use the oven

## DISPOSING/SCRAPPING OF USED EQUIPMENT



### UNPACKING



During transportation, protective packaging was used to protect the appliance against any damage. After unpacking, please dispose of all elements of packaging in a way that will not cause damage to the environment.

All materials used for packaging the appliance are environmentally friendly; they are 100% recyclable and are marked with the appropriate symbol.

Important! During unpacking, keep the packaging material (polyethylene bags, polystyrene pieces, etc.) out of reach of children.



### DISPOSAL OF THE APPLIANCE



At the end of its useful life, this product must not be disposed of with normal municipal waste. Instead, it should be taken to an electronic waste collection and recycling point. It is indicated by the symbol on the product itself, or on the Operating Instructions or packaging.

The materials used in making of this appliance can be reused, as indicated. By reusing or recycling the materials or parts, you will be playing an important part in protecting our environment.

Information about the relevant disposal points for worn-out electrical goods is available from your local authorities.

\* applicable to built-in appliances

## INSTALLING THE PROTECTIVE CIRCUIT

### DANGER

Danger of electric shock when touched, some internal components may cause serious injury or death. Do not disassemble this appliance.

### WARNING

Electric shock hazard. Improper use of earthing can cause electric shock. Do not insert the plug into the socket before the appliance is properly installed and grounded.

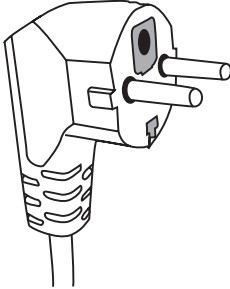

This appliance must be grounded. In the event of a short-circuit, earthing reduces the risk of electric shock. The appliance is equipped with earthing wire with an appropriate plug. The plug should be inserted into a properly installed and grounded outlet.

If you do not completely understand earthing instruction or you are unsure whether the appliance is properly grounded, please contact a qualified

electrician or service technician.

If you must use an extension cord, use only a three-wire extension with an earthing connector. The manufacturer shall not be liable for damage or injury resulting from connecting the microwave oven to a power source without a protective circuit or with a malfunctioning protection circuit.

A short power cord is provided to reduce the risk resulting from becoming entangled or tripping over a long cord.

If you use the extension cord:

- Extension cord must be capable of withstanding nominal current required by the appliance.
- Extension cord must be 3-wire with earthing,
- Extension cord should be so arranged as not to be hung by the table top where it could be pulled by children, or caught inadvertently.



## WARNING



Risk of injury. Tightly closed containers may explode. Closed containers must be opened and plastic bags pierced before cooking.

Materials that can be used and materials to be avoided in the microwave oven.

The use of some non-metallic cookware may not be safe in the microwave oven. If in doubt, you can check the cookware following this procedure.

Checking the cookware:

- 1 Fill the microwave-safe cookware with 1 cup of cold water (250 ml), and do the same with the test cookware.
- 2 Operate the oven with the maximum power for 1 minute.
- 3 Carefully touch the test cookware. If the test cookware is hot, do not use it in the microwave oven.
- 4 Do not exceed 1 minute cooking time.

### Materials that cannot be used in a microwave oven

Type of cookware	Comments
Aluminium tray	May cause an electric arc. Transfer food to microwave-safe cookware.
Cardboard box with metal handle	May cause an electric arc. Transfer food to microwave-safe cookware.
Metal or cookware with metal frame	Metal shields the food from microwave energy. Metal frame can cause an electric arc.
Metal closure - tightened	May cause an electric arc and fire in the oven.
Paper bags	May cause a fire in the oven.
Plastic foam	Plastic foam may melt or contaminate the liquid in it when exposed to high temperatures.
Wood	Wood dries out when it is heated in the microwave oven and can crack or break.

### Materials that can be used in a microwave oven

Type of cookware	Comments
Aluminium foil	Only as shielding. Small and smooth pieces can be used for the coating of thin pieces of meat or poultry, to prevent excessive cooking. Arc discharge may occur if the foil is too close to the oven walls. Film must be at least at a distance of 2.5 cm from the oven walls.
Browning plate	Observe the manufacturer's instructions. The bottom of the browning plate must be at least 5 mm above the turntable. Improper use may cause cracking of the turntable.
Dinner dishes	Suitable for microwave ovens only. Observe the manufacturer's instructions. Do not use cracked or chipped cookware.
Glass jars	Always remove the lid. Use only for heating food to a suitable temperature. Most glass jars are not heat resistant and may explode.
Glassware	Use only heat-resistant glassware in the microwave oven. Make sure that there are no metal frames. Do not use cracked or chipped cookware.

## COOKWARE

Bags for microwave cooking	Observe the manufacturer's instructions. Do not seal with metal clamps.
Paper plates and cups	Cut through to allow the steam to escape. Use only for short cooking / heating. Do not leave the oven unattended while cooking.
Paper towels	Use to cover food to be heated to absorb fat. Use only for short cooking under constant surveillance.
Parchment paper	Use as a cover to prevent splashing or as a container for evaporation.
Plastics	Suitable for microwave ovens only. Should be labelled "for use in microwave ovens." Some plastic containers soften when the content is warmed up. Bags for microwave cooking and sealed plastic bags must be pierced or incised, or vented according to the directions on the package.
Plastic packaging	Suitable for microwave ovens only. Use to cover food during cooking in order to maintain moisture. Do not let plastic packing touch the food.
Thermometers	Suitable for microwave ovens only. (Temperature probes for meat and sugar).
Wax paper	Used as a covering to prevent splashing and to keep moisture.

Cookware material	Microwave	Barbecue grill	Combi Mode
Heat-resistant glass	YES	YES	YES
Regular glass	NO	NO	NO
Heat-resistant ceramics	YES	NO	NO
Microwave-safe plastic utensils	YES	NO	NO
Kitchen paper	YES	NO	NO
Metal container	NO	YES	NO
<b>Metal rack (provided for the oven)*</b>	<b>NO</b>	<b>YES</b>	<b>NO</b>
Aluminium foil and foil containers	NO	YES	NO

\* Available on selected models

# SETTING UP YOUR MICROWAVE OVEN

EN

## Microwave oven accessories

Remove all packaging, both inside and outside the oven, before using the oven. The oven comes with the following accessories:

Turntable	1
Rotating trolley	1
Operating Instructions	1
Grilling rack	1*

- A) Control Panel
- B) System security lock - disconnects power to the oven when the door is opened during operation.
- C) Rotating trolley
- D) Turntable
- E) Door inner protecting shield
- F) Door

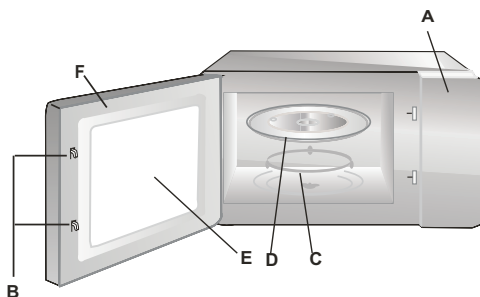

## TURNTABLE INSTALLATION

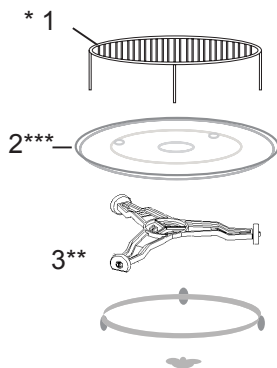

- 1 Never compress or place the turntable upside down.
- 2 When cooking, always use turntable and rotating trolley.
- 3 For cooking or heating always put the food on the turntable.
- 4 If the turntable breaks, please contact the nearest authorized service centre.

Individual fittings:

1. Grilling rack
2. Turntable
3. Rotating trolley

\* Available on selected models **Note:** The grilling rack supplied with the appliance should only be used when the appliance is set to "GRILL". Place the rack on the turntable.

\*\* Trolley is available in two versions, depending on the model. These are not interchangeable.

\*\*\* Turntable existing according to the model. In this case, put food on Your own plate and put into the microwave oven.

## INSTALLING THE APPLIANCE

- Remove all packaging materials and components.
- Check the oven for damage such as dents or door misalignment or breakage.
- Remove any protective film from the surface of the cabinet.
- Do not install the oven if it is damaged.



Do not remove the light brown mica cover bolted into the recess in order to shield the microwave magnetron.

### Installing

1. The appliance is designed for household use only.
2. The appliance can be used only after fitting in kitchen furniture.
3. For fitting instructions, please refer to "Installation guide"\*
4. Microwave oven should be installed in a cabinet with a width of 60 cm and a height of 85 cm from the kitchen floor\*.

Do not remove the legs located in the bottom of the appliance\*.

Blocking the inlet and outlet openings may damage the microwave oven.

Place the oven as far away from radio and television as possible. Operating microwave oven may cause interference to radio and television reception.

2. Insert the oven power plug into a standard household wall socket.

Make sure beforehand whether voltage and frequency are the same as on the oven's rating plate.

**WARNING:** Do not install the oven on the gas hob or other heat producing appliance. In the event of such installation, the oven may be damaged and void the warranty.

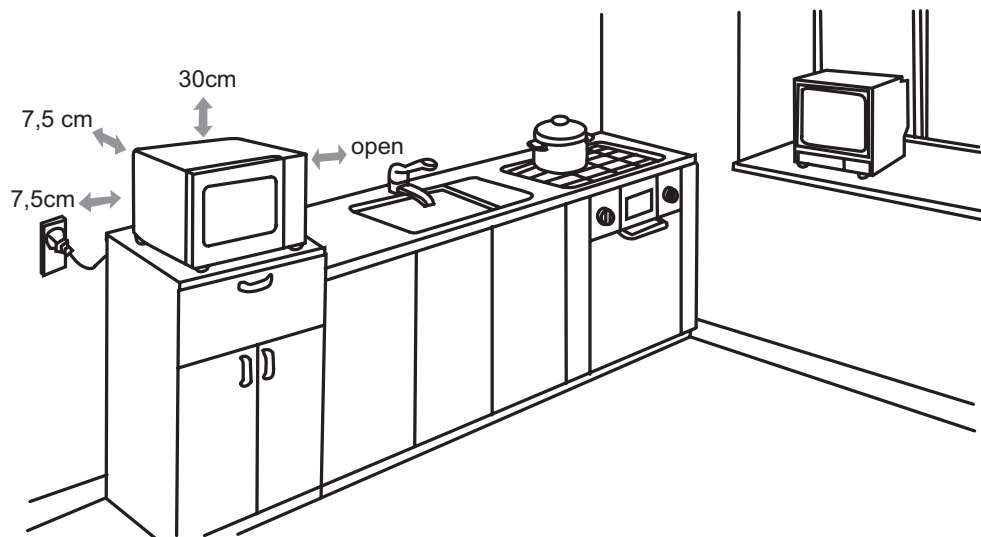

**Accessible surfaces  
may become hot  
during operation.**



\* Applicable to built-in appliances

This microwave oven has a modern electronic programmer to adjust the parameters of cooking or reheating.

## Control Panel



Cooking time, power, indicators and present time are displayed.

 Use to set power level. To check power level during time cooking, touch POWER LEVEL pad.

 Use to set the time of day or recall the time of day.

 Touch this button to select specify food weight or number of servings.

 Use to set grill cooking program.

 Use to set combination cooking program

 Use to defrost frozen meat, poultry and seafood by weight.

 Use to set the oven to start-up at a later time.

 Touch to cancel the selected power level, cook or defrost times that previously programmed. But the time of day clock cannot be cancelled.

 Turn the dial to input cooking time, select the kind of food you want to cook.





 Touch to start the cooking or defrosting programs. Simply touch it a number of times to begin express cooking without previously setting power level and cooking time.

Each time a button is touched, a beep will sound to acknowledge the touch

## SETTING THE CLOCK

Suppose you want to enter the correct time of day 8:30.

Steps:



- 1 Touch  pad.
2. Turn  to indicate the hour digit 8.
3. Touch  pad.
4. Turn  to enter minute 30.
5. Touch  pad again to confirm.

**NOTE:** This is a 24-hour clock. When the oven was plugged in, “1:00” should have appeared on the display. To reset the time of day, repeat the steps given above.

You can check the clock time while cooking is in progress by touching the  pad.

## MICROWAVE COOKING

The longest cooking time is 95 minutes. Suppose you want to cook for 5 minutes at 60%.

1. Touch  pad repeatedly to select microwave power.
2. Turn  to 5:00.
3. Touch  to confirm.

Select power level by pressing the button:





Press POWER LEVEL	Cooking Power
Once	100%
Twice	80%
3 times	60%
4 times	40%
5 times	20%
6 times	00%

**NOTE:** You can check the power level during cooking by touching 



After total time has elapsed, signals sound every two minutes with END being displayed, press any button or open the oven door to clear END before starting another cooking function.

## PRESET

Suppose you want to set the oven to start-up at 2 :30.

1. Set the cooking programs.
2. Touch  pad.
3. Turn  to indicate the hour digit 2.
4. Touch , to confirm.
5. Turn  dial to indicate the minute digits until the screen shows 2: 30
6. Touch  pad.

**NOTE:** Quick Start can not be set with the preset function. Be sure the time of day clock is set at the correct time before programming preset.

During cooking, press  can check the presetting time for 3 seconds, during this time touch , can cancel the function.

## QUICK START

This feature allows you to start the oven quickly.

Press the , button a number of times to set the cooking time (The longest cooking time you can enter is 10 minutes), the oven starts work at full power level immediately.



PRESS START/QUICK START BUTTON	TIME
Once	0:30
Twice	1:00
Thrice	1:30
...	...

For example, to set the oven to cook for 2 minutes using this feature:

Press  button 4 times, the oven starts working immediately at full microwave power.

**GRILL COOKING**

The longest cooking time is 95 minutes. Suppose you want to grill for 40 minutes.

1. In standby mode, touch  pad.
2. Turn , to enter the cooking time.
3. Touch  pad.





**COMBINATION COOKING****COMBINATION 1**

30% time for microwave cooking, 70% time for grill cooking. Use for fish or au gratin.

**COMBINATION 2**

55% time for microwave cooking, 45% time for grill cooking. Use for pudding omelets, baked potatoes, and poultry.

Suppose you want to set the oven to COMBINATION 2 for 25 minutes.



1. Touch  |  pad twice.
2. Turn , to enter cooking time.
3. Touch  pad.

**NOTE:** The longest cooking time is 95 minutes.

**WEIGHT DEFROST**

The defrosting time and power level are automatically set once the food category and the weight are programmed. The allowable weight for each category is between 100g and 1800g.

Suppose you want to defrost 600g shrimp.  
Steps:

1. Touch  pad.
2. Touch  to choose food weight.
3. Touch  pad.

**NOTE:** You may need to turn food over at the middle of cooking time to obtain uniform cooking.



**CHILD LOCK****To set the Child Lock**



In standby mode, press and hold  button for 3 seconds, a beep will sound and the child lock indicator light will come on.

**To cancel the Child Lock**

Press and hold  button for 3 seconds, a beep will sound and the child lock indicator light will turn off.



**NOTE:** You can not operate the oven while the child lock is set.

**AUTO COOK**

For food or the following cooking mode, it is not necessary to program the duration and the cooking power. It is sufficient to indicate the type of food that you wish to cook as well as the weight of this food. In order to do this, turn  anti-clockwise to select a category of food/cooking mode. Then touch , to indicate weight of food to be cooked. The oven begins cooking once the  button is engaged.

You may need to turn food over at the middle of cooking time to obtain uniform cooking.

For example: to cook 400g of fish.

1. Turn  anti-clockwise until the screen shows 6.
2. Touch , to indicate a weight of 400g.
3. Press  button.

## Auto Cook Menu

Code	Food/Cooking Mode	
01	Milk/Coffee (200ml each)	<p>1. The result of auto cooking depends on factors such as the shape and size of food, your personal preference as to the doneness of certain foods and even how well you happen to place food in the oven. If you find the result at any rate not quite satisfactory, please adjust the cooking time a little bit accordingly.</p> <p>2. For Spaghetti add boiled water before cooking.</p> <p>3. For chicken, Beef/Mutton, Skewered Meat, oven will stop during cooking to let you to turn food over and then close the door, press the START/QUICK START to resume cooking.</p>
02	Rice (g)	
03	Spaghetti (g)	
04	Potato (230g each)	
05	Auto Reheat (g)	
06	Fish (g)	
07	Chicken (g)	
08	Beef/Mutton (g)	
09	Skewered Meat (g)	

## TROUBLESHOOTING

Microwave oven interferes with the TV reception	Television and radio reception may be disrupted when the microwave oven is operating. The same applies to small household appliances such as a blender, vacuum cleaner and electric fan. This is normal.
Dimmed oven lighting.	When cooking with low microwave power, oven light may be dimmer. This is normal.
Condensation forms on the door, hot air comes out through vents.	When cooking, steam can be released from food. Most of the steam escapes through the vents. However some steam can collect in the form of condensation on cooler parts, such as oven door. This is normal.

Fault	Possible cause	How to correct
Oven does not start.	Power cord unplugged or not plugged properly into the socket	Pull the plug and put it back in after 10 seconds.
	Blown fuse or tripped circuit breaker.	Replace the fuse or turn on the circuit breaker (any repairs by Amica service only)
	Problem with the power outlet	Check the outlet by plugging in other appliance.
The oven does not heat.	The door is not closed properly.	Close the door fully.
Turntable makes noise when oven operates	Rotating ring or bottom of the oven dirty.	See "Microwave oven maintenance"

## CLEANING

Before cleaning, make sure the oven is disconnected from the power source.

(a) After use, clean the inside of the microwave oven with a damp cloth.

b) Clean the accessories in the normal way in soapy water.

c) Dirty door frame, seal and adjacent elements should be cleaned gently with a damp cloth. When cleaning the surface of the oven door, use only mild soap or detergent applied with a sponge or soft cloth.

When cleaning glass door, do not use any abrasive cleaners or sharp metal washers, as this may cause scratches on the surface and damage the glass.

In order to clean the inner cavity: put half a lemon in a bowl, add 300 ml of water and turn on the microwave oven at 100% power for 10 minutes.

After cleaning, disconnect the microwave oven from the power and wipe the inside with a soft, dry cloth.

### Manufacturer's Declaration

The manufacturer hereby declares that this product meets the requirements of the following European directives:

- Low Voltage Directive **2006/95/EC**,
- Electromagnetic Compatibility (EMC) Directive **2004/108/EC**,
- *Eco-design Directive* **2009/125/EC**,

and has been marked with the  symbol and issued with a declaration of compliance made available to market regulators.

### Warranty

---

Warranty service as stated on the warranty card

The manufacturer shall not be held liable for any damage caused by improper use of the product.

## VÁŽENÍ ZÁKAZNÍCI!

Spotřebič značky Amica je spojením výjimečné jednoduchosti obsluhy a dokonale efektivity. Každý spotřebič byl před opuštěním továrny důkladně zkontrolován z hlediska bezpečnosti a funkčnosti.

Prosíme Vás o pozorné přečtení návodu obsluhy před uvedením spotřebiče do provozu.

Níže jsou uvedena vysvětlení týkající se symbolů, které se vyskytují v tomto návodě:



Důležité informace týkající se bezpečnosti uživatele zařízení a jeho správné exploataci.



Pokyny spojené s používáním zařízení.



Ohrožení vyplývající z nevhodného zacházení se zařízením a činností, které může provést pouze kvalifikovaná osoba, například ze servisu výrobce.



Informace týkající se ochrany životního prostředí.



Zákaz provádění určitých činností uživatelem.

## OBSAH

TECHNICKÉ ÚDAJE	42
BEZPEČNOSTNÍ PROSTŘEDKY	43
POKYNY TÝKAJÍCÍ SE BEZPEČNÉHO POUŽÍVÁNÍ	44
ODSTRAŇOVÁNÍ / ŠROTOVÁNÍ OPOTŘEBOVANÉHO SPOTŘEBIČE	48
INSTALACE OCHRANNÉHO OBVODU	49
NÁDOBÍ	50
NASTAVENÍ MIKROVLNKY	52
INSTALACE OTÁČECÍHO TALÍŘE	52
INSTALACE SPOTŘEBIČE	53
OBSLUHA	54
ODSTRAŇOVÁNÍ PORUCH	60
ČISTĚNÍ	60
ZÁRUKA, POPRODEJNÍ SERVIS	61

## TECHNICKÉ ÚDAJE

Model	AMG 20E70 GV AMG2 0E70 GSV	AMG17E70GV
Napájení	230V~ / 50Hz	230V~ / 50Hz
Provozní kmitočet [MHz]	2450	2450
Hladina hlasitosti [dB(A) re 1pW]	54	54
Příkon [W]	1200	1200
Jmenovitý výstupní výkon mikrovln [W]	700	700
Jmenovitý výstupní výkon grilu	900	900
Obsah mikrovlnky [l]	20	17
Průměr otočného talíře [mm]	245	245
Vnější rozměry (Výška x šířka x tloušťka) [mm]	262 x 452 x 335	262 x 452 x 330
Spotřebič je přizpůsobený vestavbě do nábytku	Ne	Ne
Hmotnost netto [kg]	11,3	11,3













Spotřebič je určený výlučně k domácímu používání.

Výrobce si vyhrazuje právo k provádění změn, jež neovlivňují činnost zařízení.



Ilustrace v tomto návodu k obsluze mají názorný charakter. Plné vybavení spotřebiče se nachází v odpovídající kapitole.

-  **PRO VYHNUTÍ SE EVENTUÁLNÍMU NADMĚRNÉMU ŠKODLIVÉMU PŮSOBENÍ ENERGIE MIKROVLN**
-  Nezkoušejte startovat mikrovlnku s otevřenými dvířky, protože to může způsobit ohrožení pocházející z energie mikrovln. Důležité je nevypínání zajišťujících blokad, a nemanipulování s nimi
-  Neumísťujte žádné předměty na čelní povrch mikrovlnky a dvířky a nepřipusťte, aby se špína, anebo zbytky čisticího přípravku shromažďovaly na těsnicím povrchu.
-  Pokud je mikrovlnka poškozená, nepoužívejte ji. Je velmi důležité, aby se dvířka mikrovlnky správně zavíraly a aby nebylo poškození na:
- 1 dvířkách (promáčknutí, prasknutí)
  - 2 pantech a zámcích (zlámané, prasknuté anebo uvolněné)
  - 3 hermetických dvířek a těsnicím povrchu
-  Regulaci, konzervační činnosti a veškeré opravy mikrovlnky může provádět výlučně odpovídajícím způsobem vyškolený servisní personál výrobce. Týká se to zvláště prací spojených se snímáním krytu chránicího uživatele před mikrovlnným zářením.
-  Přechovávejte spotřebič a jeho připojovací kabel v bezpečné vzdálenosti od dětí mladších 8 let.
-  Mikrovlnou troubu neumísťujte do skřínky\*
-  **VÝSTRAHA:** Spotřebič a jeho dostupné části jsou v průběhu používání horké. Vyhněte se kontaktu s horkými částmi. Děti mladší než 8 let, nemohou přebývat v blízkosti spotřebiče, ledaže jsou pod dozorem dospělé osoby;
-  Spotřebič nečistěte párou
-  Povrch skřínky se může během práce mikrovlnky nahřát;

\* týká se spotřebičů, které nejsou přizpůsobené pro nábytkovou vestavbu

**POZORNĚ PŘEČTETĚ A USCHOVEJTE PRO DALŠÍ POUŽÍVÁNÍ.**



Pro snížení požárního ohrožení, úrazů anebo vystavení na nadměrné působení mikrovlnné energie v průběhu používání spotřebiče dodržujte níže uvedených základních bezpečnostních zásad



Přečtěte návod k obsluze před použitím spotřebiče.



Je nezbytný pečlivý dohled pro snížení požárního ohrožení v komoře mikrovlnky.



Používejte spotřebič pouze v souladu s určením popsaným v návodu. Nepoužívejte korodující chemikálie do spotřebiče. Mikrovlnka je speciálně projektovaná do ohřívání anebo vaření potravin. Není určena k průmyslovému ani laboratornímu použití.



**VÝSTRAHA:** Pokud je spotřebič používán v kombinovaném režimu, děti mohou tuto mikrovlnku používat pouze pod dohledem dospělých z důvodu vytváření vysoké teploty\*;



**VÝSTRAHA:** Kapaliny a jiné potraviny není dovoleno ohřívát v hermeticky uzavřených nádobách, protože je možnost vzniku exploze;



**VÝSTRAHA:** To zařízení může být používané dětmi ve věku 8 let a staršími, osoby s omezenými fyzickými anebo mentálními schopnostmi, jak rovněž osoby bez zkušenosti a bez znalosti zařízení mohou konvici používat, pokud jsou dozorované anebo byly instruované ohledně obsluhy zařízení bezpečným způsobem a znají ohrožení spojené s používáním zařízení. Děti si nemohou se zařízením hrát. Čištění a konzervace zařízení nemůže být vykonávaná dětmi, ledaže skončily 8 let a mají dohled zodpovědné osoby.



Používejte pouze takové nádoby, které jsou vhodné k používání v mikrovlnných troubách;



V průběhu ohřevu potravin v plastických anebo papírových nádobách, pečlivě dohlížejte na práci mikrovlnné trouby z důvodu možnosti vzplanutí nádob;



V případě zpozorování kouře a/anebo ohně, vypněte spotřebič anebo ho odpojte od napájení a ponechejte dvířka uzavřená, dokud plameny nezhasnou;

\* Týká se spotřebičů vybavených grilem

Mikrovlnné ohřívání nápojů může způsobit opožděné vření, proto také zachovejte opatrnost v průběhu manipulace s nádobou;



Podrobnosti týkající se čištění těsnění dvířek a přiléhajících částí se nacházejí v příslušné kapitole tohoto návodu.



Mikrovlnku čistěte systematicky a odstraňujte všechny zbytky pokrmů



Zanechání udržování mikrovlnky v čistém stavu může vést k poškození povrchu, co může nepříznivě ovlivňovat trvanlivost spotřebiče a způsobovat nebezpečné situace



Pozor! Jestliže neodlučitelný napájecí vodič bude poškozený, musí být vyměněný u výrobce anebo ve specializovaném opravárenském podniku, anebo kvalifikovanou osobou aby nedošlo k ohrožení zdraví anebo požáru.



Před začátkem používání mikrovlnky vypalte ohřivač grilu (v průběhu vypalování ohřivače, může z ventilačních mřížek mikrovlnky unikat kouř)\*:

- v místnosti zapněte ventilaci nebo otevřete okno,
- nastavte mikrovlnku na práci samého grilu na cca 3 min. a rozehřejte ohřivač grilu bez ohřívání potravin.



Mikrovlnka musí stát na vodorovném povrchu.



Otočný talíř a souprava otočného zařízení se v době vaření musí nacházet v mikrovlnce. Vařenou potravinu opatrně uložte na otočném talíři a opatrně s ní manipulujte, aby nedošlo k eventuálnímu stlúčení.



Nesprávné použití misky k smažení může způsobit prasknutí otočného stolíku způsobené vysokou teplotou.



Používejte pouze odpovídající velikost sáčku na vaření v mikrovlnných troubách.











Mikrovlnka má několik vbudovaných vypínačů zabezpečujících před emisí záření, v době kdy jsou otevřená dvířka. Nemanipulujte s těmi vypínači.



Nezapínejte prázdnou mikrovlnou troubu. Zapnutí mikrovlnky bez potravin anebo s potravinami s velmi malým obsahem vody může způsobit požár, zuhelnatění, jiskření a poškození povlaku vnitřní komory.

\* Týká se spotřebičů vybavených grilem



-  Nepřipravujte pokrmy bezprostředně na otočném talíři. Nadměrné místní ohřátí otočného talíře může způsobit jeho prasknutí.
-  Neohřívejte láhve pro nemluvnata anebo potraviny pro nemluvnata v mikrovlnné troubě. Může následovat nerovnoměrné ohřátí a způsobit úraz.
-  Nepoužívejte nádoby s úzkým hrdlem, jakými jsou lahvičky na sirupy.
-  Nesmažte na tuku a hluboké nádobě v mikrovlnné troubě.
-  Nevyrábějte domácí konzervy v mikrovlnné troubě, protože ne vždy celý obsah zavařovací sklenice dosáhne teploty varu.
-  Nepoužívejte mikrovlnnou troubu pro komerční účely. Spotřebič je určený k používání v domě anebo v objektech, jakými jsou \*: kuchyně pro pracovníky; v obchodech, kancelářích a jiných pracovních prostředích, používání zákazníků v hotelech, motelech a jiných obytných prostředích, vesnických domech, v noclehárnách\*;
-  Pro zabránění opožděného vření horkých kapalin a nápojů, jak rovněž popaření, před vložením kapaliny do mikrovlnky ji promíchejte a opětovně v polovině času vaření. Poté ji ponechejte ještě na krátkou dobu v mikrovlnce a ještě jednou promíchejte před vyjmutím nádoby.
-  Nezapomínejte, že se pokrm nachází v mikrovlnce, aby se nespálil nadměrným vařením.
-  Pokud je spotřebič používán v kombinovaném režimu, děti mohou mikrovlnku používat pouze pod dozorem dospělých osob z důvodu vytváření vysoké teploty\*



Tento spotřebič není určený pro používání osobami (v tom dětmi) s omezenými fyzickými, senzibilními anebo psychickými schopnostmi, jak rovněž osobami s nedostatkem zkušeností anebo znalosti spotřebiče, ledaže se to uskutečňuje pod dozorem anebo v souladu s návodem k používání spotřebiče, odevzdaném osobami, které odpovídají za jejich bezpečnost. Věnujte pozornost dětem, aby si se spotřebičem nehrály.



Pokrmy nepřevařujte



Nepoužívejte komory mikrovlnky ke skladování. Nepřechovávejte uvnitř mikrovlnky hořlavé předměty, jako je chléb, cukrovinky papírové předměty apod. Jestliže blesk udeří do napájecí linie, mikrovlnka se může zapnout samočinně.



Odstraňte drátěné svorky a kovové úchyty z zásobníků/papírových anebo umělohmotných sáčků před jejich umístěním v mikrovlnce.



Mikrovlnka musí být uzemněná. Připojte pouze do zásuvky se správným ochranným vodičem. Viz „Instalace ochranného vodiče“



Některé produkty, jako celé vejce (vařené a/nebo surové), voda s olejem anebo tukem, hermetické zásobníky a uzavřené skleněné sklenice mohou explodovat a proto je v mikrovlnce neohřívejte.



Práce mikrovlnky musí probíhat při stálém dozoru dospělých osob. Nepřipusťte, aby děti měly přístup k ovládacím elementům anebo si hrály se spotřebičem.



Neuvádějte mikrovlnku do provozu, pokud má poškozenou přípojnou lištu anebo zástrčku, jestliže nepracuje správně, anebo jestliže byla poškozená anebo upadla.



Nezakrývejte ani neblokujte větráky na mikrovlnce.



Neskladujte ani nepoužívejte mikrovlnku zvenčí.



Nepoužívejte mikrovlnku v blízkosti vody, v blízkosti kuchyňského dřezu, ve vlhké místnosti anebo v blízkosti bazénu.



Neponořujte připojovací vodič ani zástrčku do vody.



Udržujte vodič v bezpečné vzdálenosti od ohříváných povrchů.



Nepřipustte, aby připojovací kabel visel na hraně stolu anebo desky.



Spotřebič musí být používán s namontovaným ozdobným rámem\*



Povrch vnitřní komory spotřebiče je po používání mikrovlnky horký.



Systematicky kontrolujte mikrovlnku a její připojovací vodič z hlediska poškození. Jestliže zjistíte jakékoliv poškození, mikrovlnku nepoužívejte.

## ODSTRAŇOVÁNÍ / ŠROTOVÁNÍ OPOTŘEBOVANÉHO SPOTŘEBIČE



### ROZBALENÍ



Spotřebič byl na čas transportu zabezpečený před poškozením. Po vybalení spotřebiče Vás prosíme o odstranění elementů obalu způsobem, který neohrožuje životní prostředí.

Všechny materiály použité do balení jsou v 100% pro životní prostředí

neškodné, a jsou vhodné k zpětnému získání a označeno je příslušným symbolem.

Pozor! Materiály použité pro balení (polyetylenové sáčky, pěnový polystyren apod.) v průběhu vybalování nenechávejte v blízkosti dětí.



### VYŘAZENÍ Z PROVOZU



Po ukončení období používání není dovoleno odstraňovat tento výrobek do normálního komunálního odpadu ale odevzdejte ho do sběru a recyklování elektrických a elektronických spotřebičů. Informuje o tom symbol, umístěný na výrobku, návodu obsluhy anebo obale.

Umělé hmoty použité ve výrobku jsou vhodné k opakovanému použití v souladu s jejich významem. Díky opakovanému použití materiálů anebo jiným formám využití opotřebovaných spotřebičů vnášíte významný vklad do ochrany životního prostředí.

Informaci o příslušném místě odstraňování opotřebovaných spotřebičů Vám udělí administrace obce.

\* týká se spotřebičů do vestavy

## NEBEZPEČÍ

Nebezpečí úrazu elektrickým proudem při dotknutí určité vnitřní elementy mohou způsobit vážné poranění anebo smrt. Nedemontujte tento spotřebič.

## VÝSTRAHA

Ohrožení elektrickým proudem. Nesprávné používání uzemnění může způsobit úraz elektrickým proudem. Nevkládejte zástrčku do zásuvky, dokud spotřebič nebude správně instalovaný a uzemněný.

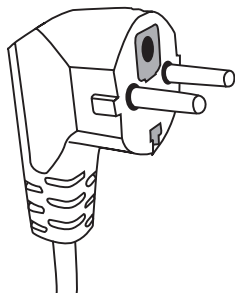

Tento spotřebič uzemněte. V případě elektrického zkratu uzemnění snižuje ohrožení úderu elektrickým proudem zabezpečujíc vodič odvodu elektrického proudu. Spotřebič je vybavený kabelem, který má uzemňující vodič s odpovídající zástrčkou. Zástrčka musí být vložena do zásuvky správně instalované a uzemněné.

V případě nepochopení návodu k uzemnění ane-

bo vzniku pochybností, zda je spotřebič správně uzemněný, obraťte se na kvalifikované elektrikáře anebo servisního technika.

Jestliže je zapotřebí použít prodlužovací kabel použijte pouze kabel mající zásuvku se zemničem. Výrobce nenese zodpovědnost za škody anebo úrazy, které jsou důsledkem připojení mikrovlnky ke zdroji napájení bez ochranného vodiče anebo s nesprávným ochranným obvodem.

Krátký síťový vodič je plánovaný, aby se snížilo ohrožení vyplývající ze zamotání se anebo vypnutí způsobené klopyntnutím o dlouhý vodič.

Jestliže se používá prodlužovací šňůra:

- Označené jmenovité elektrické parametry prodlužovací šňůry musí být tak velké, jak jmenovité elektrické údaje spotřebiče.
- Prodlužovací šňůra musí být 3- vodičovou šňůrou s uzemněním,
- Dlouhá šňůra musí být vedena tak, aby nevisela přes desku anebo stůl, kde by mohla být popotážená dětmi anebo zachycená a mimovolně vytáhnutá.

## VÝSTRAHA



Ohrožení lidí úrazem. Hermeticky uzavřené nádoby mohou explodovat. Uzavřené nádoby otevřete, a plastické sáčky propíchejte před začátkem ohřívání.

Materiály, které je možné používat v mikrovlnce, a kterým se vyhýbejte v mikrovlnné troubě.

Některé nekovové nádoby může být při používání v mikrovlnce nebezpečné. V případě pochybností je možné zkontrolovat dané nádoby s použitím níže uvedené procedury:

Zkoumání nádobí:

1. Naplňte nádobu vhodnou k používání v mikrovlnce 1 šálkem studené vody (250 ml), to samo provedte se zkoumaným nádobím.
2. Vařte s maximálním výkonem 1 minutu.
3. Opatrně se dotýkejte nádobí. Jestliže je nádobí je teplé, nepoužívejte ho v mikrovlnné troubě.
4. Nepřekračujte dobu vaření 1 minutu.

### Materiály, které není možné používat v mikrovlnné troubě

Druh nádobí	Poznámky
Hliníkový tác	Může způsobit elektrický oblouk. Přeložte pokrm na nádobí vhodné k používání v mikrovlnkách.
Lepenková krabice s kovovým úchytem	Může způsobit elektrický oblouk. Přeložte pokrm na nádobí vhodné k používání v mikrovlnkách.
Metál anebo nádobí s kovovým rámečkem	Kov zaclání pokrm před energií mikrovln. Kovový rámeček může způsobit elektrický oblouk.
Kovové uzavření - zašroubované	Mohou způsobit elektrický oblouk a požár v mikrovlnce.
Papírové sáčky	Mohou způsobit požár v mikrovlnce.
Plastiková pěna	Plastiková pěna se může roztopit anebo znečistit kapalinu v ní se nacházející, pokud bude vystavená vysoké teplotě.
Dřevo	Dřevo vysychá, pokud je používán v mikrovlnné troubě i může prasknout anebo se zlomit.

### Materiály, které je možné používat v mikrovlnné troubě

Druh nádobí	Poznámky
Hliníková folie	Pouze kryt. Malé hladké kousky použijte k pokrývání tenkých plátků masa anebo drůbeže, aby se předešlo přílišnému převaření. Může se vyskytnout obloukový výboj, jestliže je folie příliš blízko stěn mikrovlnky. Folia se musí nacházet ve vzdálenosti nejméně 2.5 cm od stěn mikrovlnky.
Nádoba na smažení	Dodržujte návod výrobce. Dno nádoby na smažení musí být nejméně 5 mm výše od otočného talíře. Nesprávné používání může způsobit prasknutí otočného talíře.
Obědová souprava	Pouze vhodná do mikrovlnky. Dodržujte návod výrobce. Nepoužívejte prasknuté anebo otlučené nádoby.
Skleněné sklenice	Vždy sejměte víčko. Používejte pouze do ohřívání pokrmů na odpovídající teplotu. Většina skleněných nádob není odolná vůči teplotě a může prasknout.
Skleněné nádoby	Používejte pouze žáruvzdorné skleněné nádoby v mikrovlnce. Přesvědčte se, že nejsou kovové rámečky. Nepoužívejte prasknuté anebo otlučené nádoby.
Sáčky do vaření v mikrovlnce	Dodržujte návod výrobce. Neuzavírejte kovovými svorkami.

Papírové talíře a hrnky	Udělejte nářezy, pro umožnění páře úniku. Používejte pouze ke krátkému vaření/ohřívání. Nenechávejte mikrovlnku bez dozoru v průběhu vaření.
Papírové ručníky	Používejte k přikrytí pokrmů k ohřátí do pohlcení tuku. Používejte pouze ke krátkému vaření pod stálým dohledem.
Pergamínový papír	Používejte jako přikrývku proti stříkancům anebo jako obal pro paření.
Umělé hmoty	Pouze vhodná do mikrovlnky. Musí mít etiketu „do mikrovlnek“. Některé umělohmotné nádoby měknou, když se pokrm uvnitř zahřeje. „Sáčky do vaření „ a hermeticky uzavřené umělohmotné sáčky nařizněte, proděrujte anebo vybavte odvětrávačem v souladu s pokyny na obalu.
Umělohmotné obaly	Pouze vhodná do mikrovlnky. Používejte pro přikrytí pokrmu v průběhu vaření pro udržení vlhkosti. Nepřipusťte, aby umělohmotné obaly dotýkaly pokrmu.
Teploměry	Pouze vhodná do mikrovlnky. (teploměry do masa a cukru).
Voskovaný papír	Používejte jako přikrývku, pro předcházení stříkancům a pro udržení vlhkosti.

Materiál nádobí	Mikrovlny	Gril	Režim Combi
Sklo tepelně odolné	ANO	ANO	ANO
Sklo tepelně neodolné	NE	NE	NE
Tepelně odolná keramika	ANO	NE	NE
Nádobí z hmoty bezpečné v používání v mikrovlnné troubě.	ANO	NE	NE
Papír pro kuchyňské účely	ANO	NE	NE
Kovová nádoba	NE	ANO	NE
<b>Kovový stojan (ve výbavě mikrovlnky)*</b>	<b>NE</b>	<b>ANO</b>	<b>NE</b>
Hliníková folie a nádoby z folie	NE	ANO	NE

\* Nachází se ve vybraných modelech

## Názvy elementů vybavení mikrovlnky

Vyjměte mikrovlnku a všechny materiály z lepenkové krabice a komory mikrovlnky. Mikrovlnka je dodávána s následujícím vybavením:

Otočný talíř	1
Otočné zařízení	1
Návod k obsluze	1
Stoják na grilování	1*

- A) Ovládací panel
- B) Systém zabezpečující blokády - Vypíná napájení mikrovlnky, když během práce budou otevřena dvířka.
- C) Otočné zařízení
- D) Otočný talíř
- E) Vnitřní kryt dvířek
- F) Dvířka

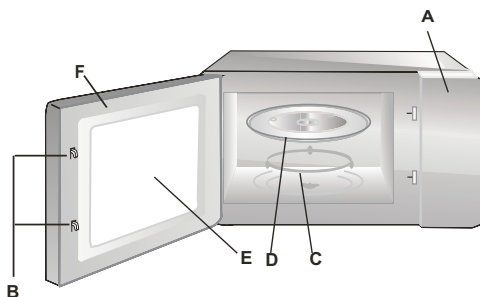

## INSTALACE OTÁČECÍHO TALÍŘE

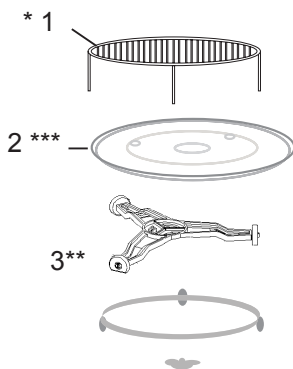

- Nikdy nestlačujte ani ne kladte otočný talíř dnem nahoru.
- Během vaření vždy používejte otočný talíř a otočné zařízení.
- Do vaření anebo ohřívání vždy kladte všechny pokrmy na otočném talíři
- Jestliže otočný talíř praskne, obraťte se na nejbližší autorizovaný servis.

Elementy vybavení:

- Stojan na grilování
- Otočný talíř
- Otočné zařízení

\* Nachází se ve vybraných modelech **Pozor:** Stojan, který je součástí vybavení spotřebiče používejte výlučně při nastavení mikrovlnky na funkci „GRIL“. Stojan umístěte na otočném talíři.

\*\* Otočné zařízení je ve dvou verzích, v závislosti od modelu. Nejsou se sebou zaměnitelné.

\*\*\* Otočný talíř v závislosti na modelu. V tomto případě, použijte k ohřevu vlastní talíř a vložte do mikrovlnné trouby

- Odstraňte všechny materiály a elementy obalu.
- Zkontrolujte mikrovlnku z hlediska takových poškození jako promáčknutí přesunutí anebo zlámání dvířek.
- Odstraňte všechny zabezpečující folie z povrchu skřínky.
- Neinstalujte mikrovlnku, jestliže je uškozená.



Nedemontujte světlehnědou příkrývku ze slídy přišroubované šrouby do výklenku mikrovlnky pro krytí magnetronu.

## Instalace

1. Spotřebič je určený výlučně k domácímu používání.
2. Mikrovlnka může být používána pouze po jejím předcházejícím vestavení do kuchyňského nábytku\*.
3. Způsob montáže mikrovlnky do nábytku je představený v "Instalačním letáčku"\*.
4. Mikrovlnná trouba musí být instalovaná v skřínce o šířce 60 cm a ve výšce 85 cm od podlahy kuchyně\*.

Nedemontujte nožičky z dna mikrovlnky\*.

Blokování vstupních a výstupních otvorů může mikrovlnku uškodit.

Mikrovlnku umístěte co nejdále od rádiových a televizních přijímačů. Pracující mikrovlnná trouba může způsobovat poruchu rádiového a televizního přijímání.

2. Vložte zástrčku mikrovlnky do standardní domácí zásuvky.

Dříve se přesvědčte, zda její napětí a kmitočty jsou stejné jak na firemním štítku.

**VÝSTRAHA:** Neinstalujte mikrovlnku nad varnou deskou anebo jiným spotřebičem vytvářejícím teplo. V případě takové instalace může dojít k poškození a ztrátě záruky.

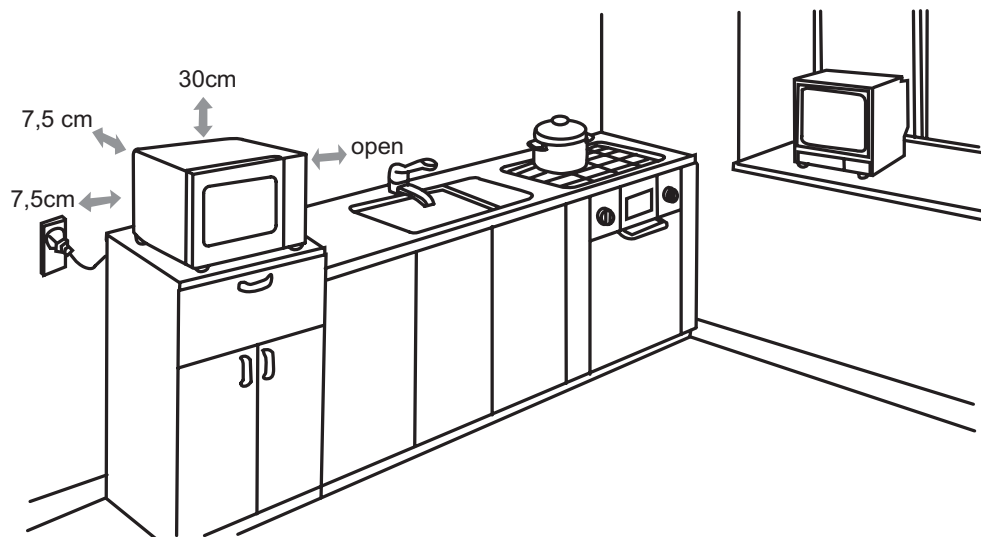

**Dostupné povrchy  
mohou být horké  
v průběhu práce.**



\* Týká se spotřebičů do vestavy



Tato mikrovlnná trouba má moderní elektronické ovládání pro regulaci parametrů vaření anebo ohřívání.

CZ

## Ovládací panel



Displej - Ukazuje dobu vaření, výkon, údaje a aktuální hodinu.



Slouží k nastavování výkonu. Pro zjištění výkonu v průběhu vaření, stlačte POWER LEVEL.



Slouží k nastavování anebo zjišťování aktuální hodiny.



Slouží k určování hmotnosti pokrmu anebo počtu porcí.



Slouží k nastavování programu grilování.



Slouží k nastavování programu spojujícího různé funkce.



Slouží k rozmrazování masa, mražené drůbeže a plodů moře podle hmotnosti.



Slouží k zpoždování začátku programu.



Slouží k anulování dříve zvolené úrovně výkonu, doby vaření anebo rozmrazování. Není možné anulovat aktuální hodinu.



Otočte ovládacím kolečkem, aby nastavil dobu vaření a vybrat druh vařené potraviny.







Stlačte, pro začátek vaření anebo programu rozmrazování. Stlačte několikrát pro začátek vaření bez předcházejícího nastavení úrovně výkonu a doby vaření.

Při každém stlačení tlačítka rozezní se potvrzující zvukový signál.

## NASTAVOVÁNÍ AKTUÁLNÍ HODINY

Připustíme, že aktuální hodina je 08:30.

Kroky:

1. Stlačte .
2. Otočte ovládacím kolečkem  až se na displeji objeví počet hodin 8.
3. Stlačte .
4. Otočte ovládacím kolečkem  až se na displeji objeví počet minut 30.
5. Stlačte  opětovně, pro získání potvrzení.

**POZOR:** Hodiny pracují v 24hodinovém režimu. Po připojení spotřebiče k napájení se na displeji objeví "1:00". Pro nastavení aktuální hodiny, jednejte v souladu s výše uvedeným návodem. Je možné zjistit aktuální hodinu v průběhu vaření dotknutím  na ovládacím panelu

## VAŘENÍ MIKROVLNAMI

Maximální doba vaření je 95 minut. Vaření během 5 minut s výkonem 60%.

1. Stlačte několikrát , pro zvolení výkonu mikrovln.
2. Otočte ovládací kolečko  na 05:00.
3. Stlačte  pro získání potvrzení.

Vyberte výkon mikrovln stlačením:

Stlačte POWER LEVEL	Výkon mikrovln
Jednou	100%
Dvakrát	80%
3 krát	60%
4 krát	40%
5 krát	20%
6 krát	00%

**POZOR:** Je možné zjistit výkon mikrovln v průběhu vaření, dotknutím 

Po uplynutí doby vaření, se na displeji objeví END a rozezní se zvukový signál každé dvě minuty. Pro anulování hlášení END stlačte libovolné tlačítko anebo otevřete dvířka před nastartováním jiné funkce vaření.

## OPOŽDĚNÍ STARTU

Připustme, že sporák má začít vaření o hodině 2:30.

1. Nastavte program vaření.

2. Stlačte .



3. Otočte ovládacím kolečkem  až se na displeji objeví počet hodin 2.

4. Stlačte , pro získání potvrzení.

5. Otočte ovládacím kolečkem  až se na displeji objeví počet minut 2. 30

6. Stlačte .

**POZOR:** Rychlý start není možné použít ve spojení s funkcí zpoždování programu. Přesvědčte se, že aktuální hodina je nastavená před nastavením zpoždování začátku programu.

Stlačte  v průběhu vaření, aby na 3 sekundy promítnout dobu zpoždování začátku programu. V této době stlačte , pro anulování funkcí.

## RYCHLÝ START

Slouží k rychlému zapnutí sporáku.

Několikrát stlačte , aby nastavit dobu vaření (nejdelší doba vaření je 10 minut). Sporák okamžitě začne vaření na plném výkonu.



STLAČTE START	Doba
Jednou	00:30
Dvakrát	01:00
Třikrát	01:30
...	...

Na příklad, aby nastavit sporák na vaření po dobu 2 minut:

Stlačte čtyřikrát  Sporák okamžitě začne vaření na plném výkonu.

## GRILOVÁNÍ

Maximální doba vaření je 95 minut. Grilování po dobu 40 minut.

1. V režimu připravenosti stlačte .
2. Otočte ovládacím kolečkem , pro zavedení doby vaření.
3. Stlačte .

## KOMBINOVANÉ VAŘENÍ

### KOMBINACE 1

30% času na mikrovlnné vaření, 70% času na grilování. Používejte k přípravě ryb anebo zapékaných jídel.

### KOMBINACE 2

55% času na mikrovlnné vaření, 45% času na grilování. Používejte k přípravě omelet, pečených brambor a drůbeže.

Připustíme, že připravené pokrmy vyžadují vaření v KOMBINACI 2 po dobu 25 minut.

1. Stlačte  |  dvakrát.
2. Otočte ovládacím kolečkem , aby zavést dobu vaření.
3. Stlačte .





**POZOR:** Maximální doba vaření je 95 minut.

## ROZMRAZOVÁNÍ PODLE HMOTNOSTI

Doba rozmrazování a úroveň výkonu jsou automaticky nastavované po zavedení kategorie potravin a hmotnosti. Přípustná hmotnost pro každou kategorii činí od 100g do 1800g.

Rozmrazování 600g krevetek.

Kroky:

1. Stlačte \* 
2. Stlačte , pro zvolení hmotnosti potravin.
3. Stlačte .

POZOR: Pokrm otočte v polovině doby vaření, aby byl rovnoměrně uvařený.

## BLOKOVÁNÍ STARTU

Nastavování blokování startu



V režimu připravenosti stlačte a přidržte  po dobu 3 sekund. Rozezní se zvukový signál a na displeji se objeví symbol blokování startu.

Uvolnění blokování startu

Stlačte a přidržte  po dobu 3 sekund. Rozezní se zvukový signál a na displeji zhasne symbol blokování startu.



POZOR: Sporák není možné používat, pokud je aktivní blokování startu.

## **AUTOMATICKÉ VAŘENÍ**

V režimu automatického vaření neexistuje potřeba programování doby a výkonu vaření. Postačí určit druh a hmotnost připravovaných pokrmů. Pro tento cíl, otočte ovládací kolečko  v protisměru pohybu hodinových ručiček, pro zvolení kategorie potravin / režim vaření. Poté stlačte , pro zavedení hmotnosti vařené potraviny. Pro začatí vaření, stlačte .

Pokrm otočte v polovině doby vaření, aby byla rovnoměrně připravená.

Například, aby připravit 400g ryb.

1. Otočte ovládací kolečko  v protisměru otáčení hodinových ručiček, až se na displeji ukáže 6.
2. Stlačte , pro zavedení 400g.
3. Stlačte .

### **Menu automatického vaření**

Kód potravin	Menu	
1	MLÉKO/KÁVA (200ml)	1. Výsledek automatického vaření závisí od různorodých činitelů, jakými jsou tvar a velikost potravin, individuální preference týkající se způsobu přípravy určitých pokrmů, a dokonce způsobu umístění v komoře sporáku. Pokud výsledek vaření není plně uspokojivý, je nutné se přizpůsobit odpovídajícím způsobem vaření. 2. Při přípravě Spaghetti přidejte na začátek trochu převařené vody. 3. V případě kuřete, hovězího / jehněčího, šašliků, sporák zastaví vaření, aby umožnit obrácení pokrmu a uzavření dvířek. Stlačte  pro obnovení vaření.
2	Rýže (g)	
3	Spaghetti (g)	
4	Brambory (každý 230g)	
5	Automatický ohřev (g)	
6	Ryba (g)	
7	Kuře (g)	
8	Hovězí (g)	
9	Maso (g)	

## ODSTRAŇOVÁNÍ PORUCH

CZ

Mikrovlnná trouba ruší televizní obraz	Pokud mikrovlnná trouba pracuje, může být rádiový a televizní odběr rušený. Je to podobné jak v případě drobnějších elektrických spotřebičů, jakými jsou mixer, vysavač a elektrický ventilátor. Je to normální jev.
Mikrovlnka slabě svítí	Při vaření s nízkým výkonem mikrovln světlo mikrovlnky může slábnout. Je to normální.
Pára se shromažďuje na dvířkách, horký vzduch uniká odvětrávači	V průběhu vaření pokrmu může unikat pára. Její větší část uniká odvětrávači. Ale její určitá část se může shromažďovat na chladném místě, jakým jsou dvířka mikrovlnky. Je to normální.

Porucha	Možná příčina	Odstraňování
Mikrovlnku není možné uvést do provozu.	Připojovací kabel není správně připojený do zásuvky	Vytáhněte zástrčku a vložte ji zpět po 10 sekundách.
	Přepálená pojistka, anebo účinnokoval bezpečnostní vypínač.	Vyměňte pojistku anebo zapněte vypínač (oprava pouze servisem Amica)
	Problém se zásuvkou	Zkontrolujte zásuvku pomocí jiných elektrických spotřebičů.
Mikrovlnka nehřeje.	Dvířka nejsou správně uzavřené.	Uzavřete dobře dvířka.
Skleněný otáčecí stolík je hlučný v průběhu práce mikrovlnné trouby	znečistěná souprava otáčecího kroužku a dna mikrovlnky.	Viz "Konzervace mikrovlnné trouby"

## ČIŠTĚNÍ

Před čištěním se ujistěte, že mikrovlnka je odpojená od napájecího zdroje

a) Po použití vyčistěte vnitřek mikrovlnky vlhkým hadříkem.

b) Vyčistěte příslušenství obvyklým způsobem v mýdlové vodě.

c) Pokud je špinavý rám dvířek, těsnění a sousední elementy, čistěte je mokřým hadříkem. V průběhu čištění povrchu dvířka i mikrovlnky používejte pouze jemná, nebrusná mýdla anebo detergenty, nanášené houbičkou anebo měkkou utěrkou.

V průběhu čištění skleněných dvířek, nepoužívejte žádných ostrých brusných přípravků anebo ostrých kovových žínek, protože to může způsobit porýsování povrchu a poškození skla.

Pro očištění vnitřní komory je potřebné: umístit půl citronu v misce, přidat 300 ml vody a zapnout mikrovlnku na 100% výkonu po dobu 10 minut.

Pro čištění odpojte mikrovlnku od proudu a přetřete vnitřek měkkým suchým hadříkem.

## Záruka

Poskytování záruky v souladu se záručním listem.

Výrobce neodpovídá za jakékoliv škody způsobené nesprávným zacházením s výrobkem.

### **Maximální doba nastavení doby činí 35 minut.**

Výrobce tímto prohlašuje, že tento výrobek splňuje základní požadavky níže uvedených evropských směrnic:

- směrnice nízkého napětí **2006/95/ES**,
- směrnice elektromagnetické kompatibility **2004/108/ES**,
- *směrnice eko projektování* **2009/125/ES**

a proto byl tento výrobek označený **CE** jak rovněž mu bylo vystaveno prohlášení o shodě, zpřístupňované kontrolním tržním orgánům.



## VÁŽENÍ ZÁKAZNÍCI!

Spotrebič značky Amica je spojením výnimočnej jednoduchosti obsluhy a dokonalej efektivity. Každý spotrebič bol pred opustením továrne dôkladne skontrolovaný z hľadiska bezpečnosti a funkčnosti.

Prosíme Vás o pozorné prečítaní návodu na obsluhu pred uvedením spotrebiča do prevádzky.

Dole je uvedené vysvetlenie týkajúci sa symbolov, ktoré sa vyskytujú v tomto návode:



Dôležité informácia týkajúci sa bezpečnosti užívateľa zariadenia a jeho správnej exploatacie.



Pokyny spojené s používaním zariadenia.



Ohrozenie vyplývajúce z nevhodného zaobchádzania so zariadením a činnosti, ktoré môže vykonať len kvalifikovaná osoba, napríklad zo servisu výrobcu.



Informácia týkajúci sa ochrany životného prostredia.



Zákaz vykonávanie určitých činností užívateľom.

## OBSAH

TECHNICKÉ ÚDAJE	62
BEZPEČNOSTNÉ PROSTRIEDKY	63
BEZPEČNOSTNÉ POKYNY POUŽÍVANIA	64
ODSTRANOVANIE / ŠROTOVANIE OPOTREBOVANÉHO SPOTREBIČA	68
INŠTALÁCIA OCHRANNÉHO VODIČA	69
RIAD	70
NASTAVENIE RÚRY	72
INŠTALÁCIA OTOČNÉHO TANIERA	72
INŠTALÁCIA SPOTREBIČA	73
OBSLUHA	74
ODSTRANOVANIE PORÚCH	80
ČISTENIE	80
ZÁRUKA, POPREDAJNÝ SERVIS	81

## TECHNICKÉ ÚDAJE

Model	AMG 20E70 GV AMG2 0E70 GSV	AMG17E70GV
Napájanie	230V~ / 50Hz	230V~ / 50Hz
Prevádzkový kmitočet [MHz]	2450	2450
Hladina hlasitosti [dB(A) re 1pW]	54	54
Príkon [W]	1200	1200
Menovitý výstupný výkon mikrovln [W]	700	700
Menovitý výstupný výkon grilu	900	900
Obsah rúry [l]	20	17
Priemer otočného taniera [mm]	245	245
Vonkajšie rozmery (Výška x šírka x hrúbka) [mm]	262 x 452 x 335	262 x 452 x 330
Spotrebič je prispôsobený vstaveniu do nábytku	Nie	Nie
Hmotnosť netto [kg]	11,3	11,3



Spotrebič je určený výlučne k domácejmu používaniu.

Výrobca si vyhradzuje právo k vykonávaniu zmien, ktoré neovplyvňujú činnosť zariadenia.



Ilustrácie v tomto návode na obsluhu majú názorný charakter. Plné vybavenie spotrebiča sa nachádza v príslušnej kapitole.



PRE UNIKNUTIE EVENTUÁLNEMU NADMERNÉMU ŠKODLIVÉMU PÔSOBENIU ENERGIE MIKROVLŇN



Neskúšajte štartovať rúru s otvorenými dvierkami, pretože to môže spôsobiť ohrozenie pochádzajúce z energie mikrovln. Dôležité je nevypínanie zabezpečujúcich blokad, a nemanipulovanie s nimi



Neumiestujte žiadne predmety na čelný povrch rúry a dvierok a nepripusťte, aby sa špina, alebo zvyšky čistiacoho prípravku zhromažďovali na tesniacom povrchu.



Pokiaľ je rúra poškodená, nepoužívajte ju. Je veľmi dôležité, aby sa dvierka rúry správne zatvárali a aby nebolo poškodenia na:

1 dvierka (premačknutie, prasknutie)

2 pántoch a zámkoch (zlámané, prasknuté alebo uvoľnené)

3 hermetických dvierkach a tesniacim povrchu



Reguláciu, konzervačné činnosti a všetky opravy rúry môže vykonávať výlučne odpovedajúcim spôsobom vyškolený servisný personál výrobcu. Týka sa to najmä prací spojených so snímaním krytu chrániaceho užívateľa pred mikrovlnným žiarením.



Prechovávajúce spotrebič a jeho pripojovací kábel v bezpečnej vzdialenosti od detí mladších ako 8 rokov.



Mikrovlnnú rúru neumiestujte do skrinky\*



**VÝSTRAHA:** Spotrebič a jeho dostupné časti sú v priebehu používania horúce. Vyhybajte sa kontaktu s horúcimi časťami. Deti mladšie ako 8 rokov, nemôžu prebývať v blízkosti spotrebiča, iba ak sú pod dozorom dospeléj osoby;



Spotrebič nečistíte parou



Povrch skrinky sa môže behom práce rúry zohriať;

\* týka sa spotrebičov, ktoré nie sú prispôbené pre vstavenie do nábytku

**POZORNE PREČÍTAJTE A USCHOVAJTE PRE ĎALŠIE POUŽÍVANIE.**



Pre zníženie požiarneho ohrozenia, úrazov alebo vystavenia na nadmerné pôsobenia mikrovlnné energie v priebehu používania spotrebiča dodržujte nižšie uvedené základných bezpečnostných zásad



Pred použitím spotrebiča prečítajte návod na obsluhu.



Je nevyhnutný dôkladný dozor pre zníženie požiarneho ohrozenia v komore rúry.



Používajte spotrebič len v súlade s určením opísaným v návode. Nepoužívajte korodujúce chemikálie do spotrebiča. Rúra je špeciálne projektovaná pre zohrievanie alebo varenie potravín. Nie je určená k priemyselnému alebo laboratórnemu použitiu.



**VÝSTRAHA:** Pokiaľ je spotrebič používaný v kombinovanom režime, deti môžu túto rúru používať len pod dozorom dospelých osôb z dôvodu vytvárania vysokej teploty\*;



**VÝSTRAHA:** Kvapaliny a iné potraviny nie je dovolené zohrievať v hermeticky uzatvorených nádobách, pretože je možnosť vzniku explózie;



**VÝSTRAHA:** Toto zariadenie môže byť používané deťmi vo veku 8 rokov a starších, osoby s obmedzenými fyzickými alebo mentálnymi schopnosťami, ako aj osobami bez skúseností a bez znalostí zariadenia môžu kanvicu používať, pokiaľ sú dohliadané alebo boli inštruované vzhľadom obsluhy zariadenia bezpečným spôsobom a znajú ohrozenie spojené s používaním zariadenia. Deti si nemôžu so zariadením hrať. Čistenie a konzervácia zariadenia nemôže byť vykonávaná deťmi ledaže ukončili 8 rokov a sú dohliadané zodpovednou osobou.



Používajte len také nádoby, ktoré sú vhodné k používaniu v mikrovlnných rúrach;



V priebehu zohrievania potravín v plastických alebo papierových nádobách, dohliadajte prácu mikrovlnnej rúry z dôvodu možnosti vzplanutia nádob;



V prípade spozorovania dymu a/alebo ohňa, vypnite spotrebič alebo ho odpojte od napájania a ponechajte dvierka uzatvorené pokiaľ plamene nezhasnú;

\* Týka sa spotrebičov vybavených grilom

Mikrovlnné zohrievanie nápojov môže spôsobiť oneskorené vrenie, preto tiež zachovajte opatrnosť v priebehu manipulácie s nádobou;



Podrobnosti týkajúci sa čistenia tesnia dvierok a priliehajúcich častí sa nachádzajú v príslušnej kapitole tohto návodu.



Rúru čistite systematicky a odstraňujte všetky zvyšky pokrmov



Zanechanie udržovanie rúry v čistom stave môže viesť k poškodeniu povrchu, čo môže nepriaznivo ovplyvňovať trvanlivosť spotrebiča a spôsobovať nebezpečné situácie



Pozor! Ak neodlučiteľný napájací vodič bude poškodený, musí byť vymenený u výrobcu alebo v špecializovanom opravárskom podniku, alebo kvalifikovanou osobou aby nedošlo k ohrozeniu zdravia alebo požiaru.



Pred začiatkom používania rúry vypáľte ohrievač grilu (v priebehu vypaľovania ohrievača, môže z ventilačných mriežok rúry unikať dym)\*:

- v miestnosti zapnite ventiláciu alebo otvorte okno,
- nastavte rúru na prácu samého grilu na cca 3 min. a zohrejte ohrievač grilu bez zohrievanie potravín.



Rúra musí byť umiestená na vodorovnom povrchu.



Otočný tanier a súprava otočného zariadenia sa v dobe varenia musí nachádzať v rúre. Varenú potravinu opatrne uložte na otočnom tanieri a opatrne s ňou manipulujte, aby nedošlo k eventuálnemu rozbitia.



Nesprávne použitie misky k prismaženiu môže spôsobiť prasknutí otočného stolíku spôsobené vysokou teplotou.



Používajte len odpovedajúcu veľkosť vrečka na varenie v mikrovlnných rúrach.













Rúra má niekoľko vbudovaných vypínačov zabezpečujúcich pred emisiou žiarenia, v dobe keď sú otvorené dvierka. Nemanipulujte s tými vypínačmi.





Nezapínajte prázdnu mikrovlnnú rúru. Zapnutie rúry bez potravín alebo s potravinami s veľmi malým obsahom vody môže spôsobiť požiar, zuhoľnatenie, iskrenie a poškodenie povlaku vnútornej komory.

\* Týka sa spotrebičov vybavených grilom

-  Nepripravujte pokrmy bezprostredne na otočnom tanieri. Nadmerné miestne zohriatie otočného taniera môže spôsobiť jeho prasknutie.
-  Nezohrievajte fľaše pre dojčatá alebo pokrmy pre dojčatá v mikrovlnnej rúre. Môže nasledovať nerovnomerné zohriatie a spôsobiť úraz.
-  Nepoužívajte nádoby s úzkym m hrdlom, akými sú fľaštičky na sirupy.
-  Nesmažte na tuku a hlboké nádobe v mikrovlnnej rúre.
-  Nevyrábajte domáce konzervy v mikrovlnnej rúre, pretože ne vždy celý obsah zavarovaného pohára dosiahne teplotu varu.
-  Nepoužívajte mikrovlnnú rúru pre komerčné účely. Spotrebič je určený k používaniu v domú alebo v objektoch, akými sú \*: kuchyne pre pracovníkov ; v obchodoch, kanceláriách a iných pracovných prostrediach, používanie zákazníkov v hoteloch, motelloch a iných obytných prostrediach, dedinských domoch, v nocľahárňach\*;
-  Pre zabránenie oneskoreného vrenia horúcich kvapalín a nápojov, ako aj obarenia , pred vložením kvapaliny do rúry ju premiešajte a opätovne v polovine času varení. Potom ju ponechajte ešte na krátku dobu v rúre a ešte jednou premiešajte pred vyňatím nádoby.
-  Nezabúdajte že sa pokrm nachádza v rúre, aby sa nespálil nadmerným varením.
-  Pokiaľ je spotrebič používaný v kombinovanom režime, deti môžu rúru používať len pod dozorom dospelých osôb z dôvodu vytvárania vysokej teploty\*

 Toto zariadenie nie je určené na používanie osobami (vrátane detí) s obmedzenými fyzickými, zmyslovými alebo psychickými schopnosťami alebo osobami s nedostatkom skúseností a znalostí prístroja, iba ak je uskutočňované pod dohľadom inej osoby alebo v súlade s návodom na obsluhu prístroja, poskytnutými osobami zodpovednými za ich bezpečnosť. Dávajte pozor na deti, aby sa nehrali so zariadením.

 Pokrmu neprevarujte

 Nepoužívajte komory rúry do skladovania. Neprechovávajú vo vnútri rúry horľavé predmety, ako je chlieb, cukrovinky, papierové predmety apod. Ak blesk udrie do napájacej línie, rúra sa môže zapnúť samočinne.

 Odstráňte drôtené svorky a kovové úchyty zo zásobníkov/papierových alebo umelohmotných vreciek pred ich umiestnením v rúre.

 Rúra musí byť uzemnená. Pripojte len do zásuviek so správnym ochranným vodičom. Vid' „Inštalácia ochranného vodiča“

 Niektoré produkty, ako celé vajcia (varené a/alebo surové), voda s olejom alebo tukom, hermetické zásobníky a uzatvorené sklenené poháre môžu explodovať a preto je v rúre nezohrievajte.

 Práca rúry musí prebiehať pri stálom dozore dospelých osôb. Nepripusťte, aby deti mali prístup k ovládacím elementom alebo si hrali so spotrebičom.

 Neuvádzajte rúru do prevádzky, pokiaľ má poškodenú prípojnú lištu alebo zástrčku, ak nepracuje správne, alebo ak bola poškodená alebo upadla.

 Nezakrývajte ani neblokujte vetrákov na rúre.

 Neskladujte ani nepoužívajte rúru zvonka.

 Nepoužívajte rúru v blízkosti vody, v blízkosti kuchynského drezu, vo vlhkej miestnosti alebo v blízkosti bazénu.

## BEZPEČNOSTNÉ POKYNY POUŽÍVANIA

SK



Neponárajte pripojovací vodič ani zástrčku do vody.



Udržujte vodič v bezpečnej vzdialenosti od zohrievaných povrchov.



Nepripustíte, aby pripojovací kábel visel na hrane stolu alebo dosky.



Spotrebič musí byť používaný s namontovaným ozdobným rámom\*



Povrch vnútornej komory spotrebiča je po používaní rúry horúci.



Systematicky kontrolujte rúru a jej pripojovací vodič z hľadiska poškodenia. Ak zistíte akúkoľvek poškodenia, rúru nepoužívajte.

## ODSTRAŇOVANIE / ŠROTOVANIE OPOTREBOVANÉHO SPOTREBIČA



### ROZBALENIE



Zariadenie je chránené pred poškodením počas prepravy. Prosíme Vás, aby ste po vybalení zariadenia zlikvidovali obalové materiály spôsobom neohrozujúcim životné prostredie. Všetky materiály použité na zabalenie sú neškodné pre životné prostredie, sú 100% recyklovateľné

a sú označené príslušným symbolom.

Pozor! Dávajte pozor, aby sa obalové materiály (polyetylénové vrecká, kusy polystyrénu atď.) nedostali do rúk deťom.



### VYRADENIE Z PREVÁDZKY



Po ukončení obdobia používania nie je dovolené odstraňovať tento výrobok do normálneho komunálneho odpadu ale odovzdajte ho do zberu a recyklovania elektrických a elektronických spotrebičov. Informuje o tom symbol, umiestnený na výrobku, návodu na obsluhu alebo obale.

Umelé hmoty použité vo výrobku sú vhodné k opakovanému použitiu v súlade s ich označením. Vďaka opakovanému použitiu materiálov alebo iným formám využitia opotrebovaných spotrebičov vnášate významný vklad do ochrany životného prostredia.

Informácie o príslušnom mieste odstraňovania opotrebovaných spotrebičov Vám udelí administrácia obce.

\* týka sa spotrebičov do vstavenia

## NEBEZPEČENSTVO

Nebezpečenstvo úrazu elektrickým prúdom pri dotknutí- určité vnútorné elementy môžu spôsobiť vážne poranenie je alebo smrť. Nedemontujte tento spotrebič.

## VÝSTRAHA

Ohrozenie elektrickým prúdom. Nesprávne používanie uzemnenia môže spôsobiť úraz elektrickým prúdom. Nevkladajte zástrčku do zásuviek, pokiaľ spotrebič nebude správne inštalovaný a uzemnený.

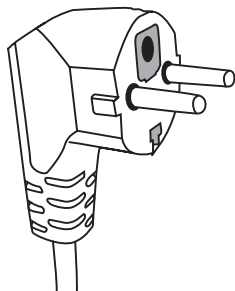

Tento spotrebič uzemnite. V prípade elektrického skratu uzemnenie znižuje ohrozenie úderu elektrickým prúdom zabezpečujúc vodič odvodu elektrického prúdu. Spotrebič je vybavený káblom, ktorý má uzemňujúci vodič s odpovedajúcou zástrčkou. Zástrčka musí byť vložená do zásuviek správne inštalovaných a uzemnených.

V prípade nepochopenia návodu na uzemnenie

alebo vzniku pochybností, či je spotrebič správne uzemnený, obráťte sa na kvalifikovaných elektrikárov alebo servisného technika.

Ak je potrebné použiť predlžovací kábel používajte len kábel majúci zásuvku s uzemňovačom.

Výrobca nenesie zodpovednosť za škody alebo úrazy, ktoré sú dôsledkom pripojenia rúry k zdroju napájania bez ochranného vodiča alebo s nesprávnym ochranným obvodom.

Krátky sieťový vodič je plánovaný, aby sa znížilo ohrozenie vyplývajúci zo zamotanie sa alebo vypnutia spôsobené potknutím sa o dlhý vodič.

Ak sa používa predlžovacia šnúra:

- Označené menovité elektrické parametre predlžovacej šnúry musí byť tak veľké, ak menovité elektrické údaje spotrebiča.

- Predlžovacia šnúra musí byť 3- vodičovou šnúrou s uzemnením,

- Dlhá šnúra musí byť vedená tak, aby nevisela cez dosku alebo stôl, kde by mohla byť potiahnutá deťmi alebo zachytená a mimovoľne vytiahnutá.



## VÝSTRAHA



Ohrozenie ľudí úrazom. Hermeticky uzatvorené nádoby môžu explodovať. Uzatvorené nádoby otvorte, a plastické vrecká prepichajte pred začiatkom zohrievania.

Materiály, ktoré je možné používať v rúre, a ktorým sa vyhýbajte v mikrovlnné rúre.

Niektorý nekovový riad môže byť pri používaní v rúre nebezpečný. V prípade pochybností je možné skontrolovať daný riad s použitím nižšie uvedenej procedúry:

Skúšanie riadu:

1. Naplňte nádobu vhodnú k používaniu v rúre 1 pohárom studenej vody (250 ml), to isté urobte so skúšaným riadom.
2. Varte s maximálnym výkonom 1 minútu.
3. Opatrne sa dotýkajte riadu. Ak je riad je teplý, nepoužívajte ho v mikrovlnnej rúre.
4. Neprekračujte dobu varenia 1 minúty.

### Materiály, ktoré nie je možné používať v mikrovlnné rúre

Druh riadu	Poznámky
Hliníková tácka	Môže spôsobiť elektrický oblúk. Preložte pokrm na riad vhodný k používaniu v rúrach.
Lepenková škatuľa s kovovým úchytom	Môže spôsobiť elektrický oblúk. Preložte pokrm na riad vhodný k používaniu v rúrach.
Metál alebo riad s kovovým rámečkom	Kov kryje pokrm pred energiou mikrovln. Kovový rámeček môže spôsobiť elektrický oblúk.
Kovové uzatvorenie - zaskrutkované	Môžu spôsobiť elektrický oblúk a požiar v rúre.
Papierové vrecká	Môžu spôsobiť požiar v rúre.
Plastiková pena	Plastiková pena môže sa môže roztopiť alebo znečistiť kvapalinu v nej sa nachádzajúcu, pokiaľ bude vystavená vysokej teplote.
Drevo	Drevo vysycha, keď je používané v mikrovlnnej rúre a môže prasknúť alebo sa zlomiť.

### Materiály, ktoré je možné používať v mikrovlnnej rúre

Druh riadu	Poznámky
Hliníková fólie	Len kryt. Malé hladké kúsky používajte k pokrývaniu tenkých plátkov masa alebo hydiny, aby sa predišlo prílišnému prevareniu. Môže sa vyskytnúť oblúkový výboj, ak je fólia príliš blízko stien rúry. Fólia sa musí nachádzať vo vzdialenosti najmenej 2.5 cm od stien rúry.
Nádoba na smaženie	Dodržujte návod výrobcu. Dno nádoby na smaženie musí byť najmenej 5 mm výše od otočného taniera. Nesprávne používanie môže spôsobiť prasknutie otočného taniera.
Obedová súprava	Len vhodná do rúry. Dodržujte návod výrobcu. Nepoužívajte prasknutý alebo otčený riad.
Sklenené poháre	Vždy snímte viečko. Používajte len do zohrievania pokrmov na odpovedajúcu teplotu. Väčšina sklenených nádob nie je odolná voči teplote a môže prasknúť.
Sklenené nádoby	Používajte len žiaruvzdorný sklenený riad v rúre. Presvedčte sa, či nie sú kovové rámečky. Nepoužívajte prasknutý alebo otčený riad.
Vrecká do varenia v rúre	Dodržujte návod výrobcu. Nezatvárajte kovovými svorkami.

Papierové taniera a hrnčeky	Urobte zárezy, pre umožnenie páre úniku. Používajte len ku krátkemu vareníu/zohrievaniu. Nenechávajte rúru bez dozoru v priebehu varenia.
Papierové uteráky	Používajte k prikrytiu pokrmov k zohriatiu do pohltenia tuku. Používajte len ku krátkemu vareníu pod stálym dozorom.
Pergamenový papier	Používajte ako prikrývku proti striekancom alebo ako obal pre vyparovanie.
Umelé hmoty	Len vhodná do rúry . Musí mať etiketu „do mikrovlnnej rúry”. Niektoré umelohmotné nádoby mäknu, keď sa pokrm vo vnútri zohreje. „Vrecká do varenia „ a hermeticky uzatvorené umelohmotné vrecká narežte, predierajte alebo vybavte odvádzačom pary v súlade s pokynmi na obale.
Umelohmotné obaly	Len vhodná do rúry . Používajte pre prikrytí pokrmu v priebehu varení pre udržanie vlhkosti. Nepripusťte, aby umelohmotné obaly dotýkali pokrmu.
Teplomery	Len vhodná do rúry . (teplomery do masa a cukru).
Voskovaný papier	Používajte ako prikrývku, pre predchádzaniu striekancom a pre udržanie vlhkosti.

Materiál riadu	Mikrovlny	Gril	Režim Combi
Sklo tepelne odolné	ÁNO	ÁNO	ÁNO
Sklo tepelne neodolné	NE	NE	NE
Tepelne odolná keramika	ÁNO	NE	NE
Riad z hmoty bezpečnej v používaní v mikrovlnnej rúre.	ÁNO	NE	NE
Papier pre kuchynské účely	ÁNO	NE	NE
Kovová nádoba	NE	ÁNO	NE
<b>Kovový stojan (vo výbave rúry )*</b>	<b>NE</b>	<b>ÁNO</b>	<b>NE</b>
Hliníková fólia a nádoby z fólie	NE	ÁNO	NE

\* Nachádza sa vo vybraných modeloch

## Názvy elementov vybavení rúry

Vyjmite rúru a všetky materiály z lepenkovej škatule a komory rúry . Rúra je dodávaná s nasledujúcim vybavením:

Otočný tanier	1
Otočné zariadenie	1
Návod na obsluhu	1
Stojan do grilovania	1*

- A) Ovládací panel
- B) Systém zabezpečujúcej blokády - Vypína napájanie rúry , keď sa otvoria dverka v priebehu práce.
- C) Otočné zariadenie
- D) Otočný tanier
- E) Vnútorý kryt dveriek
- F) Dverka

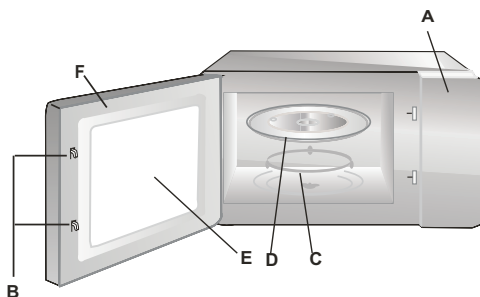

## INŠTALÁCIA OTOČNÉHO TANIERA

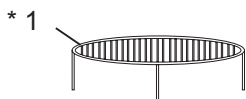

1. Nikdy nestlačujte ani nie kladte otočný tanier dnom hore.
2. Behom varenia vždy používajte otočný tanier a otočné zariadenie.
3. Do varenia alebo zohrievania vždy kladte všetky pokrmy na otočnom tanieri
4. Ak otočný tanier praskne, obráťte sa na najbližší autorizovaný servis.



Elementy vybavenia:



1. Stojan do grilovania
2. Otočný tanier
3. Otočné zariadenie



\* Nachádza sa vo vybraných modeloch **Pozor:** Stojan, ktorý je súčasťou vybavenia spotrebiča používajte výlučne pri nastavení rúry na funkciu „GRIL“. Stojan umiestite na otočnom tanieri.

\*\* Otočné zariadenie je vo dvoch verziách, v závislosti od modelu. Nie sú so sebou zameniteľné.

\*\*\* Otočný tanier v závislosti na modeli. V tomto prípade, použite k ohrevu vlastnej tanier a vložte do mikrovlnnej rúry

# INŠTALÁCIA SPOTREBIČA

- Odstráňte všetky materiály a elementy obalu.
- Skontrolujte rúru z hľadiska takých poškodení ako premáčknutie presunutie alebo zlamanie dvierok.
- Odstráňte všetky zabezpečujúci fólie z povrchu skriniek .
- Neinštalujte rúru, ak je uškodená.



Nedemontujte svetlohnedú prikrývku zo sľudy priskrutkované skrutkami do výklenku rúry pre krytie magnetronu.

## Inštalácia

1. Spotrebič je určený výlučne k domácejmu používaniu.
2. Rúra môže byť používaná len po jej predchádzajúcim vstavení do kuchynského nábytku\*.
3. Spôsob montáže rúry do nábytku je predstavený v " Inštaláčnom letáčku ".\*.
4. Mikrovlnná rúra musí byť inštalovaná v skrinke o šírke 60 cm a vo výške 85 cm od podlahy kuchyne\*.

Nedemontujte nožičky z dna rúry\* .

Blokovanie vstupných a výstupných otvorov môže rúru uškodiť.

Rúru umiestite čo najďalej od rádiových a televíznych prijímačov. Pracujúci mikrovlnná rúra môže spôsobovať poruchy rádiového a televízneho prijímania.

2. Vložte zástrčku rúry do štandardnej domácej zásuvky .  
Skôr sa presvedčte, či jej napätie a kmitočet sú rovnaké ako na firemnom štítku.

**VÝSTRAHA:** Neinštalujte rúru nad varnou doskou alebo iným spotrebičom vytvárajúcim teplo. V prípade takej inštalácie môže dôjsť k poškodeniu a strate záruky .

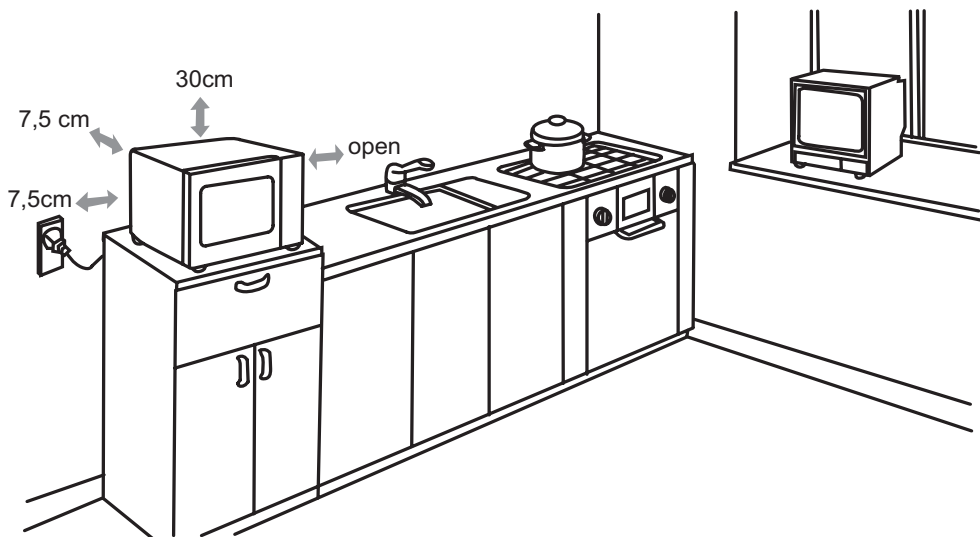

**Dostupné povrchy  
môžu byť horúce  
v priebehu práce.**



\* Týka sa spotrebičov do vstavenia

Táto mikrovlnná rúra má moderné elektronické ovládanie pre reguláciu parametrov varenia alebo ohrievania.

## Ovládací panel





Displej - Ukazuje dobu varenia, výkon, údaje a aktuálnu hodinu.

 Slúži k nastavovaniu výkonu. Pre zistenie výkonu v priebehu varenia, stlačte to.

 Slúži k nastavovaniu alebo zisťovaniu aktuálnej hodiny.

 Slúži k určovaniu hmotnosti pokrmu alebo počtu porcií.

 Slúži k nastavovaniu programu grilovania.

 |  Slúži k nastavovaniu programu spojujúceho rôzne funkcie

 ASlúži k rozmrazovaniu mäsa, mrazenej hydiny a plodov mora podľa hmotnosti.

 Slúži k oneskoreniam začiatku programu

 Slúži k anulovaniu skôr zvolenej úrovne výkonu, doby varenia alebo rozmrazovania. Nie je možné anulovať aktuálnu hodinu.

 Otočte ovládacie koliesko, aby nastavíte dobu varenia a zvolíte druh varenej potraviny.





 Stlačte pre začiatok varenia alebo programu rozmrazovania. Stlačte niekoľkokrát pre začiatok varenia bez predchádzajúceho nastavenia úrovne výkonu a doby varenia.

Pri každom stlačení tlačidla zaznie potvrdzujúci zvukový signál.

## NASTAVOVANIE AKTUÁLNEJ HODINY

Pripustíme, že aktuálna hodina je 08:30.

Kroky:

1. Stlačte .
2. Otočte ovládacie koliesko  až sa na displeju objaví počet hodín 8.
3. Stlačte .
4. Otočte ovládacie koliesko  až sa na displeju objaví počet minút 30.
5. Stlačte  opätovne, pre získanie potvrdenia.

**POZOR:** Hodiny pracujú v 24hodinovom režime. Po pripojení spotrebiča k napájaniu sa na displeju objaví "1:00". Pre nastavení aktuálnej hodiny, jednajte v súlade s hore uvedeným návodom. Je možné zistiť aktuálnu hodinu v priebehu varenia dotknutím  na ovládacom panelu.

## VARENIA MIKROVLNAMI

Maximálna doba varenia je 95 minút. Varenie v priebehu 5 minút s výkonom 60%.

1. Stlačte niekoľkokrát , pre zvolenie výkonu mikrovln.
2. Otočte ovládacie koliesko  na 05:00.
3. Stlačte  pre získanie potvrdenia.

Vyberte výkon mikrovln stlačením:

Stlačte	Výkon mikrovln
Jedenkrát	100%
Dvakrát	80%
3 krát	60%
4 krát	40%
5 krát	20%
6 krát	00%

**POZOR:** Je možné zistiť výkon mikrovln v priebehu varenia, dotknutím .

Po uplynutí doby varenia, sa na displeju objaví END a zaznie zvukový signál každé dve minúty. Pre anulovaniu hlásenia END stlačte ľubovoľné tlačidlo alebo otvorte dverka pred naštartovaním inej funkcie varenia

## ONESKORE NIE ŠTARTU

Pripustme, že sporák má začať varenie o hodine 2:30.

1. Nastavte program varenia.

2. Stlačte .

3. Otočte ovládacie koliesko  až sa na displeju objaví počet hodín 2.

4. Stlačte , pre získanie potvrdenia.

5. Otočte ovládacie koliesko  až sa na displeju objaví počet minút 2. 30

6. Stlačte .

**POZOR:** Rýchly štart nie je možné použiť v spojení s funkciou oneskorovania programu. Presvedčte sa, že aktuálna hodina je nastavená pred nastavením oneskorovania začiatku programu.

Stlačte  v priebehu varenia, aby na 3 sekundy premietnuť dobu

oneskorovania začiatku programu. V tejto dobe stlačte , pre anulovaniu funkcií.

## RÝCHLY ŠTART

Služi k rýchlemu zapnutí sporáku.

Niekoľkokrát stlačte , aby nastaviť dobu varenia (najdlhšia doba varenia je 10 minút). Rúra okamžite začne varenie na plnom výkone.



STLAČTE START	Doba
Jedenkrát	00:30
Dvakrát	01:00
Trikrát	01:30
...	...

Napríklad, aby nastaviť rúra na varenia po dobu 2 minút:

Stlačte štyrikrát  Rúra okamžite začne varenia na plnom výkone.

**GRILOVANIU**

Maximálna doba varenia je 95 minút. Grilovanie po dobu 40 minút.

1. V režimu pripravenosti stlačte .
2. Otočte ovládacie koliesko , pre zavedenie doby varenia.
3. Stlačte .





**KOMBINOVANÉ VARENIE****KOMBINÁCIA 1**

30% času na mikrovlnné varenie, 70% času na grilovanie. Používajte k príprave rýb alebo zapekaných jedál.

**KOMBINÁCIA 2**

55% času na mikrovlnné varenie, 45% času na grilovanie. Používajte k príprave omeliet, pečených zemiakov a hydiny.

Pripustíme, že pripravené pokrmy vyžadujú varenie v KOMBINÁCI 2 po dobu 25 minút.

1. Stlačtec  |  dvakrát.
2. Otočte ovládacie koliesko , aby zaviesť dobu varenia.
3. Stlačte .





**POZOR:** Maximálna doba varenia je 95 minút.

**ROZMRAZOVANIU PODĽA HMOTNOSTI**

Doba rozmrazovania a úroveň výkonu sú automaticky nastavované po zavedení kategórie potravín a hmotnosti. Prípustná hmotnosť pre každú kategóriu činí od 100g do 1800g.

Rozmrazovaniu 600g krevetiek.

Kroky:

1. Stlačte  .
2. Stlačte , pre zvolenie hmotnosti potravín.
3. Stlačte .

**POZOR:** Pokrm otočte v polovine doby varenia, aby bol rovnomerne uvarený.



**BLOKOVANIE ŠTARTU****Nastavovaniu blokovaniu štartu**

V režimu pripravenosti stlačte a pridržiťte  po dobu 3 sekúnd. Zaznie zvukový signál a na displeju sa objaví symbol blokovania štartu.



**Uvoľnenie blokovaniu štartu**

Stlačte a pridržiťte  po dobu 3 sekúnd. Zaznie zvukový signál a na displeju zhasne symbol blokovaniu štartu.

**POZOR:** Rúru nie je možné používať, pokiaľ je aktívne blokovaniu štartu.

**AUTOMATICKÉ VARENIE**

V režimu automatického varenia neexistuje potreba programovaniu doby a výkonu varenia. Postačí určiť druh a hmotnosť pripravovaných pokrmov. Pre tento

cieľ otočte ovládacie koliesko  v protismeru pohybu hodinových ručičiek, Pre zvolenie kategórie potravín / režim varenia. Potom stlačte , pre zavedenie hmotnosti varenej potraviny. Pre začatie varenia, stlačte .

Pokrm otočte v polovine doby varenia, aby bola rovnomerne pripravená.

Napríklad, aby pripraviť 400g rýb.

1. Otočte ovládacie koliesko  v protismeru otáčania hodinových ručičiek, až sa na displeju ukáže 6.

2. Stlačte , pre zavedení 400g.

3. Stlačte .

## Menu automatického varenia:

Kód:	Potraviny / režim varenia	
1	Mlieko / káva (200ml)	
2	Ryža (g)	
3	Spaghetti (g)	
4	Zemiaky (230g )	
5	Automatický ohrev (g)	
6	Ryby (g)	
7	Kure (g)	
8	Hovädzie/ jahňacie (g)	
9	Šašlíky (g)	

1. Výsledok automatického varenia závisí od rôznorodých činiteľov, akými sú tvar a veľkosť potravín, individuálne preferencie týkajúce sa spôsobu prípravy určitých pokrmov, a dokonca spôsobu umiestenia v komore rúry. Pokiaľ výsledok varenia nie je plne uspokojivý, je nutné sa prispôsobiť odpovedajúcim spôsobom varenia.

2. Pri príprave Spaghetti pridajte na začiatok trochu prevarené vody.

3. V prípade kurčiat, hovädzieho / jahňacieho, šašlíkov, rúra zastaví varenie, aby umožnil obrátenie pokrmu a uzatvorenia dvierok. Stlačte  pre obnovenie varenia.

## ODSTRAŇOVANIE PORÚCH

SK

Mikrovlnná rúra ruší televízny obraz	Pokiaľ mikrovlnná rúra pracuje, môže byť rádiový a televízny odber rušený. Je to podobné ako v prípade drobnejších elektrických spotrebičov, akými sú mixér, vysávač a elektrický ventilátor. Je to bežný jav.
Rúra slabo svieti	Pri varení s nízkym výkonom mikrovln svetlo rúry môže slabnúť. Je to normálne.
Para sa zhromažďuje na dvierkach, horúci vzduch uniká odvádzacími parami	V priebehu varení pokrmu môže unikať para. Jej väčšia časť uniká odvádzacími parami. Ale jej určitá časť sa môže zhromažďovať na chladnom mieste, akým sú dvierka rúry. Je to normálne.

Porucha	Možná príčina	Odstraňovanie
Rúru nie je možné uviesť do prevádzky.	Pripojovací kábel nie je správne pripojený do zásuvky	Vytiahnite zástrčku a vložte ju späť po 10 sekundách.
	Prepálená poistka, alebo účinnokoval bezpečnostní vypínač.	Vymeňte poistku alebo zapnite vypínač (oprava len servisom Amica)
	Problém so zásuvkou	Skontrolujte zásuvku pomocou iných elektrických spotrebičov.
Rúra nehreje.	Dvierka nie sú správne uzatvorené.	Uzatvorte dobre dvierka.
Sklenený otáčací stolík je hlučný v priebehu práce mikrovlnnej rúry	znečistená súprava otáčacieho krúžku a dna rúry .	Vid' "Konzervácia mikrovlnnej rúry"

## ČISTENIE

Pred čistením sa uistite, že rúra je odpojená od napájacieho zdroja

a) Po použití vyčistíte vnútro rúry vlhkou handričkou.

b) Vyčistíte prislúšenstvo obvyklým spôsobom v mydlovej vode.

c) Pokiaľ je špinavý rám dvierok, tesnenie a susedné elementy, čistíte je mokrou handričkou. V priebehu čistenie povrchu dvierka i rúry používajte len jemná, nebrusná mydla alebo detergenty, nanášané hubkou alebo mäkkou utierkou.

V priebehu čistenie sklenených dvierok, nepoužívajte žiadne ostré brusné prípravky alebo ostrú kovové žinky, pretože to môže spôsobiť poškrabanie povrchu a poškodenie skla.

Pre očistenie vnútornej komory je potrebné: umiestiť pol' citrónu v miske, pridať 300 ml vody a zapnúť rúru na 100% výkonu po dobu 10 minút.

Po čistení odpojte rúru od prúdu a pretrite vnútro mäkkou suchou handričkou.

## Záruka

Poskytnutá záruka podľa záručného listu.

Výrobca neodpovedá za akejkoľvek škody spôsobenej nesprávnym zachádzaním s výrobkom.

### Prehlásenie výrobcu

Výrobca týmto prehlasuje, že tento výrobok spĺňa základné požiadavky nižšie uvedených európskych smerníc:

- smernice nízkeho napätia **2006/95/ES**,
- smernice elektromagnetickej kompatibility **2004/108/ES**,
- smernice eko projektovanie **2009/125/ES**

a preto bol tento výrobok označený **CE**, ako aj obdržal vyhlásenie o zhode, sprístupňované kontrolným tržným orgánom.

## SEHR GEEHRTE DAMEN UND HERREN!

Das Gerät von Amica ist eine Verbindung einer außergewöhnlich leichten Bedienung und einer ausgezeichneten Leistungsfähigkeit. Jedes Gerät wurde gründlich auf dessen Sicherheit und Funktionalitäten überprüft, bevor es das Produktionswerk verlassen hat.

**Bevor das Gerät in Betrieb genommen wird, lesen Sie bitte die Bedienungsanleitung aufmerksam durch.**

Im Folgenden finden Sie Erläuterungen der Symbole, die wir in der Bedienungsanleitung verwenden:



Wichtige Informationen zur Sicherheit des Benutzers und zum ordnungsmäßigen Gebrauch des Gerätes.



Informationen und nützliche Tipps zum Gebrauch.



Gefahren durch falschen Umgang mit dem Gerät und Hinweise für Maßnahmen, die nur durch einen Fachmann, z.B. durch den Servicetechniker des Herstellers, ergriffen werden dürfen.



Informationen zum Umweltschutz.



Verbot für die Ausführung bestimmter Maßnahmen durch den Benutzer.

## INHALTSVERZEICHNIS

TECHNISCHE DATEN	82
SICHERHEITSHINWEISE	83
WICHTIGE SICHERHEITSHINWEISE	84
ENTSORGUNG / VERSCHROTTUNG VON ALTGERÄTEN	88
INSTALLATION DES SCHUTZKREISES	89
GESCHIRR	90
EINSTELLUNGEN DER MIKROWELLE	92
INSTALLATION DES DREHTELLERS	92
MONTAGEANLEITUNG	93
BEDIENUNG	94
BESEITIGUNG VON FEHLERN	100
REINIGUNG	100
GARANTIE, NACHVERKAUF-SERVICE	101

## TECHNISCHE DATEN

Modell	AMG 20E70 GV AMG2 0E70 GSV	AMG17E70GV
Stromversorgung	230V~ / 50Hz	230V~ / 50Hz
Arbeitsfrequenz [MHz]	2450	2450
Lautstärke [dB(A) re 1pW]	54	54
Stromaufnahme [W]	1200	1200
Ausgangsnennleistung der Mikrowelle [W]	700	700
Ausgangsnennleistung des Grills [W]	900	900
Garraum [l]	20	17
Durchmesser des Drehtellers [mm]	245	245
Außenmaße (HxBxT) [mm]	262 x 452 x 335	262 x 452 x 330
Das Gerät ist für den Einbau im Küchenschrank geeignet.	Nein	Nein
Nettogewicht [kg]	11,3	11,3



Das Gerät ist ausschließlich für den Einsatz im Haushalt bestimmt.

Der Hersteller behält sich das Recht vor, Änderungen vorzunehmen, die die Gerätefunktion nicht beeinträchtigen.



Die Abbildungen in dieser Bedienungsanleitung dienen nur der Orientierung. Volle Ausstattung des Gerätes ist in dem entsprechenden Kapitel enthalten.



ZUR VERMEIDUNG DER EXPOSITION GEGENÜBER EINER ÜBERMÄSSIGEN WIRKUNG DER MIKROWELLENENERGIE



Versuchen Sie nicht, diese Mikrowelle mit geöffneter Tür zu betreiben, weil Sie sich einer schädlichen Wirkung der Mikrowellenenergie aussetzen können. Es ist wichtig, die Sicherheitsverriegelungen nicht auszuschalten oder ihre Funktion zu beeinträchtigen.



Stellen Sie keine Gegenstände zwischen die Frontseite des Gerätes und die Tür und halten Sie die Oberflächen der Dichtungen frei von Schmutz und Resten der Reinigungsmittel.



Das Gerät darf nicht in Betrieb genommen werden, wenn es beschädigt ist. Es ist besonders wichtig, dass die Tür richtig schließt und keine Schäden aufweist:

- 1 an der Tür (Dellen, Risse)
- 2 an den Scharnieren und Schlössern (gebrochen, geplatzt oder locker)
- 3 an den Türdichtungen und abdichtenden Oberflächen.



Alle Einstellungen, Wartungen und Reparaturen sollten ausschließlich durch entsprechend qualifiziertes Servicepersonal des Herstellers erfolgen. Insbesondere gilt dies für Arbeiten, die mit dem Abnehmen der Abdeckung, die den Benutzer gegen Mikrowellenstrahlung schützt, verbunden sind.



Halten Sie das Gerät und das Netzkabel von Kindern unter acht Jahren fern.



Die Mikrowelle sollte im Küchenschrank nicht platziert werden.\*



**WARNUNG:** Das Gerät und seine zugänglichen Teile werden bei Gebrauch heiß. Vermeiden Sie die Berührung heißer Teile. Die Kinder unter acht Jahren sollten vom Gerät ferngehalten werden, es sei denn sie stehen unter Aufsicht eines Erwachsenen;



Reinigen Sie das Gerät nicht mit Dampf.



Die Oberflächen des Küchenschanks können während des Betriebs heiß werden;

\* gilt für Geräte, die an den Einbau im Küchenschrank nicht angepasst sind.

**SORGFÄLTIG DURCHLESEN UND FÜR DIE ZUKUNFT AUFBEWAHREN.**



Zur Verringerung der Brandgefahr, der Verletzung von Menschen oder der Exposition gegenüber einer übermäßigen Wirkung der Mikrowellenenergie beim Betrieb des Gerätes sind die nachstehenden grundlegenden Sicherheitshinweise zu beachten.



Lesen Sie bitte die Gebrauchsanweisung aufmerksam durch, bevor Sie das Gerät in Betrieb nehmen.



Zur Verringerung der Brandgefahr im Garraum ist eine strikte Aufsicht erforderlich.



Benutzen Sie dieses Gerät nur bestimmungsgemäß im Sinne dieser Bedienungsanleitung. Verwenden Sie im Gerät keine korrodierenden Chemikalien. Die Mikrowelle wurde speziell zum Erwärmen oder Kochen von Lebensmitteln entwickelt. Das Gerät ist für die Verwendung in der Industrie oder in den Labors nicht bestimmt.



**WARNUNG:** Wenn Sie das Gerät im Kombibetrieb betreiben, darf es aufgrund der erzeugten hohen Temperatur von den Kindern nur unter Aufsicht von Erwachsenen genutzt werden\*;



**WARNUNG:** Flüssigkeiten und andere Lebensmittel dürfen nicht in dicht verschlossenen Behältern erwärmt werden, denn es besteht die Explosionsgefahr;



**WARNUNG:** Das Gerät kann von Kindern ab 8 Jahren und Personen mit eingeschränkten physischen, sensorischen oder geistigen Fähigkeiten oder mit mangelnder Erfahrung und Unkenntnis verwendet werden, wenn sie in die sichere Verwendung des Geräts eingewiesen wurden und sie die mit ihm verbundenen Gefahren verstanden haben. Kinder dürfen nicht mit dem Gerät spielen. Die Reinigung und Wartung des Gerätes dürfen von Kindern nicht erfolgen, es sei denn, dass sie das 8. Lebensjahr vollendet haben und von einer zuständigen Person beaufsichtigt wurden.



Verwenden Sie nur solches Geschirr, das für den Einsatz in der Mikrowelle geeignet ist;



Beim Erhitzen von Lebensmitteln in Behältern aus Kunststoffen oder Papier ist der Betrieb der Mikrowelle wegen der Möglichkeit der Entzündung der Behälter zu kontrollieren;

\* Gilt nur für Geräte mit Grill-Funktion

 Sollte Rauch und/oder Feuer bemerkt werden, schalten Sie das Gerät aus oder trennen Sie es von der Stromnetz und lassen Sie die Tür geschlossen, bis die Flammen gedämpft sind;

Beim Erwärmen von Getränken kann es in der Mikrowelle zum Siedeverzug kommen, daher ist im Umgang mit dem Behälter Vorsicht geboten;

 Die Einzelheiten zur Reinigung der Türdichtungen und der anliegenden Bereiche entnehmen Sie dem entsprechenden Kapitel dieser Bedienungsanleitung.

 Reinigen Sie die Mikrowelle regelmäßig und entfernen Sie alle eingetrockneten Speisereste.

 Sollte die Erhaltung der Mikrowelle in sauberem Zustand vernachlässigt werden, kann dies zu Schäden der Oberfläche führen, was wiederum die Beständigkeit des Gerätes beeinträchtigen und gefährliche Situationen verursachen kann.

 Hinweis! Sollte das nicht trennbare Netzanschlusskabel beschädigt werden, sollte dieses beim Hersteller oder in einer Fachwerkstatt durch eine qualifizierte Person zur Vermeidung der Gefahr neu besorgt werden.

 Bevor die Mikrowelle genutzt wird, sollte der Grill durchgeheizt werden (beim Durchheizen kann durch die Lüftungsgitter in der Mikrowelle Rauch entweichen)\*:

- Raumbelüftung einschalten oder Fenster öffnen,
- Mikrowelle in leerem Zustand für ca. 3 Minuten auf Grillmodus stellen und den Grill durchheizen, ohne dabei Lebensmittel zu erwärmen.

 Das Gerät soll auf einem ebenen Untergrund stehen.











 Der Drehteller und der Drehring sollen sich beim Betrieb der Mikrowelle im Garraum befinden. Legen Sie die Speisen direkt auf den Drehteller und gehen Sie vorsichtig damit um, um Beschädigungen zu vermeiden.

 Inkorrektes Verwenden des Bräunungsgeschirrs kann durch Entstehen hoher Temperatur zum Zerspringen des Drehrings führen.

 Verwenden Sie zum Garen in der Mikrowelle nur Garbeutel in entsprechender Größe.

\* Gilt nur für Geräte mit Grill-Funktion





-  Die Mikrowelle verfügt über ein paar eingebaute Sicherheitsschalter zum Schutz gegen die Strahlung, während die Tür geöffnet ist. Greifen Sie in die Schalter nicht ein.
-  Benutzen Sie die Mikrowelle in leerem Zustand nicht. Das Einschalten der Mikrowelle ohne Speise oder mit Speise mit einem geringen Wassergehalt kann zum Brand, Verkohlen, Funkenbildung und zu Schäden der Innenschicht des Garraums führen.
-  Bereiten Sie Speisen nicht direkt auf dem Drehteller zu. Durch übermäßiges lokales Erwärmen kann der Drehteller zerspringen.
-  Erwärmen Sie in der Mikrowelle keine Flaschen mit Säuglingsnahrung oder Speisen für Säuglinge. Die Speisen können nicht gleichmäßig erwärmt werden, so dass Verbrennungsgefahr besteht.
-  Verwenden Sie keine Behälter mit einem engen Hals wie z.B. Sirupflaschen.
-  Verwenden Sie zum Braten in der Mikrowelle kein Fett oder tiefes Geschirr.
-  Von der Herstellung von Konserven ist abzuraten, da keine gleichmäßige Erhitzung der Lebensmittel im Glas gewährleistet wird.
-  Benutzen Sie das Gerät nicht zu kommerziellen Zwecken. Die Mikrowelle ist vorgesehen für den Gebrauch zu Hause oder in solchen Objekten wie\*: Firmenküchen; kleine Küchen in Geschäften, Büros und anderen Arbeitsumgebungen, für die Nutzung durch Gäste in Hotels, Motels und anderen Wohneinrichtungen, in Wohngebäuden auf dem Lande und in Beherbergungsbetrieben\*;
-  Um den Siedeverzug heißer Flüssigkeiten und die Verbrennungsgefahr zu vermeiden, rühren Sie die Flüssigkeiten um, bevor Sie den Behälter in die Mikrowelle legen, und dann erneut mitten in der Garzeit. Lassen Sie die Lebensmittel nach dem Ende der Garzeit kurz ruhen und rühren Sie dann nochmals gründlich um.
-  Um das Verbrennen durch übermäßiges Garen zu vermeiden, vergessen Sie die Lebensmittel in der Mikrowelle nicht.

 Wenn Sie das Gerät im Kombibetrieb betreiben, kann es aufgrund der erzeugten hohen Temperatur von den Kindern nur unter Aufsicht von Erwachsenen genutzt werden.\*

 Dieses Gerät darf nicht von Personen (einschließlich Kindern) bedient werden, die unter geistigen oder körperlichen Behinderungen leiden oder die nicht über ausreichende Erfahrungen in der Bedienung solcher Geräte verfügen. Eine Ausnahme kann gemacht werden, wenn solche Personen unter Aufsicht eines Verantwortlichen mit dem Gerät arbeiten und/oder gründlich in die Bedienung eingewiesen wurden. Es ist dafür zu sorgen, dass Kinder nicht mit dem Gerät spielen.

 Überhitzen Sie die Gerichte nicht.

 Benutzen Sie die Mikrowelle nicht als eine Ablagefläche. Bewahren Sie in der Mikrowelle keine brennbaren Gegenstände wie Brot, Kekse, Papiererzeugnisse, usw. auf. Sollte der Blitz das Stromnetz treffen, schaltet sich die Mikrowelle automatisch aus.

 Entfernen Sie Metallverschlüsse oder Metallgriffe von Papier- und Plastikbehältern, bevor Sie diese in die Mikrowelle hineinlegen.

 Die Mikrowelle muss geerdet sein. Schließen Sie die Mikrowelle nur an eine ordnungsgemäß installierte Steckdose mit einer einwandfreien Schutzleitung an. Siehe: "Installation des Schutzkreises"









 Einige Produkte, z.B. ganze Eier (gekocht oder/und roh), Wasser mit Öl oder Fett, dicht verschlossene Behälter oder Gläser sind wegen Explosionsgefahr für den Einsatz in der Mikrowelle nicht geeignet.

 Der Betrieb der Mikrowelle sollte unter ständiger Aufsicht von Erwachsenen erfolgen. Man soll vermeiden, dass die Kinder Zugang zu Steuerungselementen haben oder mit dem Gerät spielen.

 Benutzen Sie das Gerät nicht, wenn die Steuerungsleiste oder der Stecker beschädigt sind, wenn die Mikrowelle nicht richtig funktioniert, beschädigt oder heruntergefallen ist.

 Achten Sie darauf, dass die Lüftungsschlitze nicht verschlossen oder blockiert sind.

\* Gilt nur für Geräte mit Grill-Funktion

-  Lagern und verwenden Sie die Mikrowelle nicht im Freien.
-  Verwenden Sie die Mikrowelle nicht nah am Wasser, an der Spüle, in feuchten Räumen oder an einem Schwimmbecken.
-  Vermeiden Sie Situationen, in denen das Netzkabel oder der Stecker mit Wasser in Berührung kommen.
-  Vermeiden Sie den Kontakt des Netzkabels mit Wärmequellen.
-  Vermeiden Sie, dass das Netzkabel am Tisch oder Arbeitsblatt herunterhängt.
-  Das Gerät muss zusammen mit dem montierten Zierahmen genutzt werden.\*
-  Nach dem Betrieb der Mikrowelle ist die Innenfläche des Garraums heiß.
-  Prüfen das Gerät und dessen Netzkabel auf eventuelle Schäden. Sollten irgendwelche Schäden festgestellt werden, darf die Mikrowelle nicht benutzt werden.

## ENTSORGUNG / VERSCHROTTUNG VON ALTGERÄTEN



### AUSPACKEN



Das Gerät wird gegen Transportschäden geschützt. Nach dem Auspacken sind die Verpackungsmaterialien so zu entsorgen, dass dadurch kein Risiko für die Umwelt entsteht. Alle Materialien, die zur Verpackung verwendet werden, sind umweltverträglich, können hundertprozentig

wiederverwertet werden und sind mit entsprechendem Symbol gekennzeichnet.

Hinweis! Die Verpackungsmaterialien (Polyethylenbeutel, Styroporstücke usw.) sind beim Auspacken außer Kinderreichweite zu halten.



### RÜCKNAHME AUS DEM BETRIEB



Dieses Produkt darf am Ende seiner Lebensdauer nicht über den normalen Haushaltsabfall entsorgt werden, sondern muss an einem Sammelpunkt für das Recycling von elektrischen und elektronischen Geräten abgegeben werden. Das Symbol auf dem Produkt, in der Gebrauchsanweisung oder auf der Verpackung weist darauf hin.

Die Werkstoffe sind gemäß ihrer Kennzeichnung wiederverwertbar. Mit der Wiederverwendung, der stofflichen Verwertung oder anderen Formen der Verwertung von Altgeräten leisten Sie einen wichtigen Beitrag zum Schutze unserer Umwelt.

Informationen über die nächstgelegene Sammelstelle elektrischer Altgeräte erhalten Sie in Ihrer Gemeindeverwaltung.

\* gilt für die Einbaugeräte

## GEFAHR

Bei der Berührung besteht die Gefahr eines elektrischen Schlags - bestimmte interne Elemente können zu ernsthaften Verletzungen oder Tod führen. Das Gerät darf nicht demontiert werden.

## WARNUNG

Gefahr eines elektrischen Schlags. Ein inkorrekter Umgang mit der Erdung kann einen elektrischen Schlag verursachen. Bevor das Gerät ordnungsgemäß installiert und geerdet wird, stecken Sie den Stecker nicht in die Steckdose.

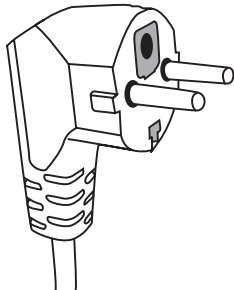

Das Gerät muss geerdet werden. Bei einem Kurzschluss verringert die Erdung die Gefahr eines elektrischen Schlags, indem die Ableitung von Strom gewährleistet wird. Das Gerät ist mit einem Netzkabel mit Erdungsleitung mit einem entsprechenden Stecker ausgestattet. Der Stecker soll in eine ordnungsgemäß installierte und geerdete Steckdose gesteckt werden.

Sollten Sie die Hinweise zur Erdung nicht ganz verstanden haben oder Bedenken haben, ob das Gerät ordnungsgemäß geerdet ist, setzen Sie sich mit einem qualifizierten Elektriker oder Servicetechniker in Verbindung.

Muss eine Verlängerungsschnur eingesetzt werden, so darf nur eine dreidradige Verlängerungsschnur mit einer Steckdose mit Erdung zum Einsatz kommen.

Der Hersteller übernimmt keine Haftung für Schäden, oder Verletzungen, die aufs Anschließen der Mikrowelle ans Stromnetz ohne Schutzkreis oder mit einem mangelhaften Schutzkreis zurückzuführen sind.

Das Gerät ist mit einem kurzen Netzkabel ausgestattet, um das Risiko der Verwicklung oder des Stolperns zu reduzieren.

Bei der Nutzung einer Verlängerungsschnur:

- Die gekennzeichneten Nennwerte der Verlängerungsschnur müssen mindestens so groß wie die des Gerätes sein.
- Die Verlängerungsschnur soll eine dreidradige Schnur mit Erdung sein.
- Eine lange Verlängerungsschnur sollte so verlegt werden, dass sie am Arbeitsblatt oder Tisch nicht herunterhängt, so dass sie von den Kindern gezogen, gestreift und unwillkürlich herausgezogen werden könnte.

## WARNUNG



Verletzungsgefahr. Dicht verschlossenes Geschirr kann explodieren. Vor dem Erwärmen in der Mikrowelle müssen verschlossene Behälter geöffnet und Kunststoff-Beutel durchstochen werden.

Materialien, die in der Mikrowelle verwendet dürfen und Materialien, die zu vermeiden sind.

Manches nichtmetallisches Geschirr kann beim Einsatz in der Mikrowelle gefährlich sein. Bei Bedenken können Sie das Geschirr prüfen, indem Sie folgenderweise vorgehen:

Eignungstest:

- 1 Füllen Sie ein mikrowellengeeignetes Gefäß sowie das zu prüfende Gefäß mit einer Tasse (250 ml) kaltem Wasser.
- 2 Stellen Sie das Gerät auf maximale Leistung und kochen Sie das Wasser eine Minute lang.
- 3 Fassen Sie das Geschirr vorsichtig an. Ist das Geschirr heiß, ist es für die Mikrowelle ungeeignet.
- 4 Die Garzeit darf eine Minute nicht überschreiten.

### Materialien, die in der Mikrowelle nicht verwendet dürfen

Art des Geschirrs	Bemerkungen
Aluschale	Kann elektrischen Lichtbogen hervorrufen. Legen Sie das Gericht in ein für die Mikrowelle geeignetes Geschirr.
Pappschachtel mit Metallgriff	Kann elektrischen Lichtbogen hervorrufen. Legen Sie das Gericht in ein für die Mikrowelle geeignetes Geschirr.
Metall oder Geschirr mit Metallrahmen	Metall schirmt das Gericht vor Mikrowellen-Energie ab. Der Metallrahmen kann elektrischen Lichtbogen hervorrufen.
Metallverschlüsse - verdreht	Können elektrischen Lichtbogen und Brand in der Mikrowelle hervorrufen.
Papiertüten	Können Brand in der Mikrowelle hervorrufen.
Plastikschaumstoff	Der Plastikschaumstoff kann schmelzen oder die darin befindliche Flüssigkeit verunreinigt werden, wenn dieser Stoff hoher Temperatur ausgesetzt wird.
Holz	Das Holz trocknet aus und kann springen oder brechen, wenn es in der Mikrowelle verwendet wird.

### Materialien, die in der Mikrowelle verwendet dürfen

Art des Geschirrs	Bemerkungen
Alufolie	Nur als Abdeckung. Kleine, glatte Teile dürfen zur Abdeckung dünner Fleisch- oder Geflügelstücke verwendet werden, um dadurch die Überhitzung zu vermeiden. Es kann Lichtbogen hervorgerufen werden, wenn die Alufolie zu nah an der Wand der Mikrowelle liegt. Die Folie muss mindestens 2,5 cm von den Wänden der Mikrowelle entfernt liegen.
Bräunungsgeschirr	Halten Sie sich an Empfehlungen des Herstellers. Der Schüsselboden soll mind. 5mm über dem Drehteller sein. Falsche Verwendung kann zum Springen des Drehtellers führen.
Tischgeschirr	Nur mikrowellengeeignetes Geschirr. Halten Sie sich an Empfehlungen des Herstellers. Verwenden Sie kein beschädigtes Geschirr.
Gläser	Nehmen Sie immer den Deckel ab. Stellen Sie zum Erwärmen von Gerichten nur eine optimale Temperatur ein. Die meisten Gläser sind temperaturempfindlich und können zerbrechen.

# GESCHIRR

Glasgeschirr	Verwenden Sie in der Mikrowelle nur hitzebeständiges Geschirr. Vergewissern Sie sich, dass das Geschirr keine Metallbestandteile hat. Verwenden Sie kein beschädigtes Geschirr.
Garbeutel für die Mikrowelle	Halten Sie sich an Empfehlungen des Herstellers. Mit Metallverschlüssen nicht schließen.
Papierteller und Papierbecher	Einschneiden, damit der Dampf entweichen kann. Verwenden Sie Papiergeschirr nur für schnelles Garen/Erwärmen. Lassen Sie die Mikrowelle beim Garen nicht ohne Aufsicht.
Küchentücher	Verwenden Sie Küchentücher beim Erwärmen nur zur Abdeckung, um das Fett aufzusaugen. Verwenden Sie Papiertücher nur für schnelles Erwärmen unter ständiger Aufsicht.
Pergamentpapier	Verwenden Sie es nur zur Abdeckung, um Spritzer zu vermeiden oder als Verpackung beim Dampfgaren.
Kunststoffe	Nur mikrowellengeeignetes Geschirr. Sie müssen mit dem Etikett „für Mikrowellen geeignet“ versehen sein. Manche Kunststoffbehälter werden weich, wenn das Gericht von innen erhitzt wird. „Garbeutel“, und dicht verschlossene Kunststoffbeutel müssen eingeschnitten, perforiert oder mit einem Entlüfter nach Angaben des Herstellers auf der Verpackung ausgestattet werden.
Kunststoffverpackung	Nur mikrowellengeeignetes Geschirr. Verwenden Sie es zur Abdeckung des Gerichts beim Garen, um die Feuchtigkeit zu erhalten. Vermeiden Sie Situationen, in denen die Kunststoffverpackung mit dem Gericht in Berührung kommt.
Thermometer	Nur mikrowellengeeignetes Geschirr. (Fleisch- und Zuckerthermometer).
Wachspapier	Verwenden Sie es nur zur Abdeckung, um Spritzer zu vermeiden und die Feuchtigkeit zu erhalten.

Stoff, aus dem das Geschirr hergestellt ist	Mikrowellen	Grill	Combi-Modus
Hitzebeständiges Glasgeschirr	JA	JA	JA
Nicht hitzebeständiges Glasgeschirr	NEIN	NEIN	NEIN
Hitzebeständige Keramik	JA	NEIN	NEIN
Mikrowellengeeignetes Geschirr aus Kunststoffen	JA	NEIN	NEIN
Küchenpapier	JA	NEIN	NEIN
Metallgeschirr	NEIN	JA	NEIN
<b>Grillrost (Ausstattung der Mikrowelle)*</b>	<b>NEIN</b>	<b>JA</b>	<b>NEIN</b>
Alufolie und Alubehälter	NEIN	JA	NEIN

\* In ausgewählten Modellen vorhanden.

# EINSTELLUNGEN DER MIKROWELLE

## Beschreibung der Mikrowellenausstattung

Nehmen Sie die Mikrowelle und das Zubehör aus dem Karton bzw. dem Mikrowelleninnerraum. Ihre Mikrowelle ist mit folgender Ausstattung ausgeliefert worden:

Drehteller	1
Rollenring	1
Gebrauchsanweisung	1

- A) Bedienfeld
- B), C) Rollenring
- D) Drehteller
- E) Sichtfenster
- F) Dichtung
- G) Sicherheitsverriegelung

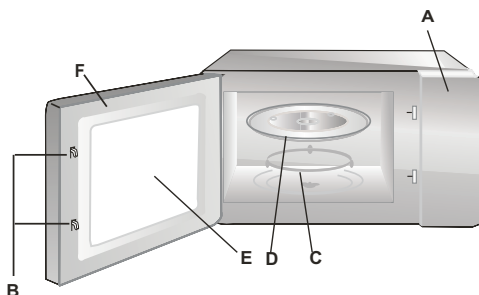

## INSTALLATION DES DREHTELLERS

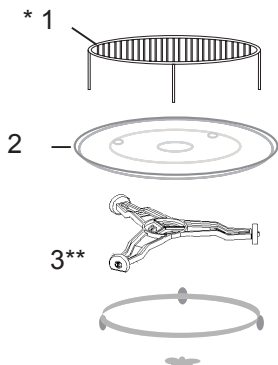

- 1 Drücken Sie nie auf den Drehteller bzw. legen Sie diesen nicht mit dem Boden nach oben.
- 2 Verwenden Sie beim Garen immer den Drehteller und Drehring.
- 3 Legen Sie alle Gerichte zum Garen oder Erwärmen immer auf den Drehteller.
- 4 Sollte der Drehteller zerspringen oder brechen, setzen Sie sich mit dem nächstgelegenen autorisierten Servicedienst in Verbindung.

Ausstattungs-elemente:

1. Grillrost
2. Drehschüssel
3. Drehbolzen

\* In ausgewählten Modellen vorhanden. **Achtung:** Der Grillrost, der zur Ausstattung der Mikrowelle gehört, soll nur im GRILL-Modus verwendet werden. Legen Sie den Grillrost auf den Drehteller.

\*\* Der Drehring kommt in zwei Versionen, je nach dem Modell, vor. Sie können durcheinander nicht ersetzt werden.

- Entfernen Sie alle Verpackungsmaterialien und sonstige Verpackungselemente.
- Prüfen Sie die Mikrowelle auf eventuelle Schäden wie Dellen, Verschiebungen oder Risse der Tür.
- Entfernen Sie alle Schutzfolien von der Oberfläche des Küchenschrankes.
- Installieren Sie die Mikrowelle nicht, wenn diese beschädigt ist.



Entfernen Sie auf keinen Fall den hellbraunen Glimmerdeckel, der mit Schrauben im Garraum befestigt ist, um das Magnetron freizulegen.

## Installation

1. Das Gerät ist ausschließlich für den Einsatz im Haushalt bestimmt.
2. Das Gerät darf nur nach dem vorher erfolgten Einbau im Küchenschrank benutzt werden\*.
3. Die Hinweise zur Montage im Küchenschrank entnehmen Sie dem "Montageanleitung"\*.
4. Das Gerät sollte in einem Küchenschrank mit einer Breite von 60 cm und in einer Höhe von 85 cm über dem Küchenboden installiert werden\*.

Die Gerätefüße dürfen nicht abgenommen werden\*.

Die Lufteinlass- und -auslassöffnungen können Schäden der Mikrowelle verursachen. Stellen Sie das Gerät möglichst weit entfernt von Radio- und Fernsehgeräten auf. Der Betrieb der Mikrowelle kann Störungen des Radio- oder Fernsehempfangs hervorrufen.

2. Stecken Sie den Stecker des Gerätes in die Standard-Haushaltssteckdose. Achten Sie darauf, dass Spannung und Frequenz mit den auf dem Typenschild angegebenen Daten übereinstimmen.

**WARNUNG:** Installieren Sie das Gerät nicht über dem Kochfeld oder einem anderen wärmeerzeugenden Gerät. Sollte eine solche Installation erfolgen, kann dies zu Schäden und zum Verlust der Garantierechte führen.

**Die zugänglichen  
Flächen können beim  
Betrieb heiß sein.**



\* Gilt für die Einbaugeräte





Dieses Mikrowellengerät wurde zur Einstellung der Parameter beim Garen oder Aufwärmen mit moderner elektronischer Steuerung ausgestattet.

## BEDIENTAFEL





Anzeige - Zeigt die Garzeit, die Leistung, die Hinweise und die aktuelle Uhrzeit an.

 Dient zur Einstellung der Leistung. Um die Leistung beim Garen zu prüfen, die Taste POWER LEVEL drücken.

 Dient zur Einstellung oder Überprüfung der aktuellen Uhrzeit.

 Dient zur Bestimmung von Gewicht oder Portionenanzahl.

 Dient zum Auswählen des Grillbetriebs.

 |  Dient zur Einstellung von einem Programm, das verschiedene Funktionen vereint.

 Dient zum Auftauen von Fleisch, von tiefgefrorenem Geflügel und Meeresfrüchten nach Gewicht.

 Dient zur Verzögerung des Programmstarts.

 Dient zum Löschen der zuvor gewählten Leistungsstufe, der Gar- oder Auftauzeit. Dient nicht zum Löschen der aktuellen Uhrzeit.





 Drehen Sie den Drehregler, um die Garzeit einzustellen und die Art von Gericht zu wählen.

 Drücken, um den Gar- oder Auftauvorgang zu starten. Mehrmals drücken, um den Garvorgang ohne vorherige Einstellung der Leistungsstufe und der Garzeit zu starten.

Nach dem Drücken der Taste ertönt jeweils ein Signalton.

## EINSTELLUNG DER AKTUELLEN UHRZEIT



Mal angenommen, dass die aktuelle Uhrzeit 08:30 ist. Vorgehensweise:

1. Die Taste .
2. Den Drehregler  drehen, bis im Display als Stundenanzeige die Ziffer 8 erscheint.
3. Die Taste .
4. Den Drehregler  drehen, bis im Display als Minutenanzeige die Ziffer 30 erscheint.
5. Die Taste  erneut drücken, um die Einstellung zu bestätigen.

HINWEIS: Die Uhr arbeitet im 24-Stunden-Modus. Wenn das Gerät an die Stromversorgung angeschlossen wird, wird die Ziffer "1:00" im Display angezeigt. Um die aktuelle Uhrzeit einzustellen, sollten die vorstehenden Hinweise befolgt werden. Die aktuelle Uhrzeit kann überprüft werden, indem man die Taste  in der Bedientafel drückt.

## GAREN MIT DER MIKROWELLE

Die maximale Garzeit beträgt 95 Minuten. Garen über 5 Minuten bei einer Leistung von 60%.

1. Die Taste , mehrmals drücken, um die gewünschte Mikrowellenleistung zu wählen.
2. Den Drehregler  auf 05:00 drehen.
3. Die Einstellung mit der Taste  bestätigen.

## BEDIENUNG

Die gewünschte Mikrowellenleistung wählen, indem folgendermaßen gedrückt wird:

Taste POWER LEVEL	Mikrowellenleistung
Einmal	100%
Zweimal	80%
Dreimal	60%
viermal	40%
fünfmal	20%
sechsmal	00%

**HINWEIS:** Beim Garen kann man die Mikrowellenleistung prüfen, indem die Taste  berührt wird.

Nach Ablauf der Garzeit wird im Display END angezeigt und ertönt alle zwei Minuten ein Signalton. Um die Meldung END zu löschen, eine beliebige Taste drücken oder die Tür vor Starten einer anderen Garfunktion öffnen.

### STARTVERZÖGERUNG

Angenommen, dass das Garen in der Mikrowelle um 2:30 beginnen sollte.

1. Das Garprogramm einstellen.

2. Die Taste  drücken.

3. Den Drehregler auf  drücken, bis im Display als Stundenanzeige die Ziffer 2 erscheint.

4. Mit der Taste , bestätigen.

5. Den Drehregler  drücken, bis im Display als Minutenanzeige die Ziffer 30 erscheint.

6. Die Taste  drücken.

**HINWEIS:** Die Schnellstart-Funktion kann mit der Funktion der Programmverzögerung nicht kombiniert werden. Man sollte sich vor der Einstellung der Startverzögerung vergewissern, dass die aktuelle Uhrzeit bereits eingestellt worden ist.

Die Taste  beim Garen drücken, um die Uhrzeit der Verzögerung für 3

Sekunden anzuzeigen. Um die Funktion zu löschen, in dieser Zeit die Taste  drücken.

## Quick-Start

Dient zum schnellen Einschalten der Mikrowelle. Die Taste  drücken, um die Garzeit einzustellen (die maximale Dauer beträgt 10 Minuten). Die Mikrowelle beginnt umgehend mit dem Garen bei voller Leistung.



START/QUICK START DRÜCKEN	Dauer
einmal	00:30
zweimal	01:00
dreimal	01:30
...	...

Beispiel: Um das Garen über 2 Minuten einzustellen, sollte man folgenderweise vorgehen:

Die Taste  viermal drücken. Die Mikrowelle beginnt umgehend mit dem Garen bei voller Leistung.

## GRILLEN

Die maximale Garzeit beträgt 95 Minuten. Das Grillen dauert 40 Minuten.

1. Im Bereitschaftsmodus - die Taste  drücken.
2. Den Drehregler  drücken, um die Garzeit einzugeben.
3. Die Taste  drücken.

## KOMBI-GAREN





### VARIANTE 1

30% der Gesamtdauer - Garen mit der Mikrowelle, 70% der Gesamtdauer - Grillen. Geeignet für die Zubereitung von Fischen oder Aufläufen.

### VARIANTE 2

55% der Gesamtdauer - Garen mit der Mikrowelle, 45% der Gesamtdauer - Grillen. Geeignet für die Zubereitung von Omeletten, Bratkartoffeln und Geflügel.

Angenommen, dass die VARIANTE 2 über 25 Minuten für die Zubereitung eines Gerichts erforderlich ist.



1. Die Taste  |  zweimal drücken.
2. Den Drehregler  drehen, um die Garzeit einzugeben.
3. Die Taste  drücken.

**HINWEIS:** Die maximale Garzeit beträgt 95 Minuten.

## AUFTAUEN NACH GEWICHT

Die Auftauzeit und die Leistungsstufe werden nach der Eingabe der Kategorie der Speise und des Gewichts automatisch eingestellt. Das zulässige Gewicht für jede Kategorie liegt zwischen 100 Gramm bis 1800 Gramm.

Auftauen von 600 Gramm Garnelen.  
Kroki:

1. Die Taste  drücken.
2. Die Taste , drücken, um das gewünschte Gewicht zu wählen.
3. Die Taste  drücken.

**HINWEIS:** Die Speise in der Mitte der Garzeit wenden, um gleichmäßiges Garen zu erreichen.

## BLOCKADE VOR UNBEABSICHTIGTEN STARTEN

### Einstellung der Blockade



Im Bereitschaftsmodus die Taste  drücken und 3 Sekunden gedrückt halten. Dann ertönt ein Signalton und im Display erscheint das Symbol der Blockade.

### Aufheben der Blockade

Die Taste  drücken und 3 Sekunden gedrückt halten. Dann ertönt ein Signalton und im Display erlischt das Symbol der Blockade.



**HINWEIS:** Die Mikrowelle kann nicht genutzt werden, wenn die Blockade aktiv ist.

## AUTOMATISCHES GAREN

Im Betrieb Automatisches Garen muss weder Zeit noch Leistung eingestellt werden. Es reicht aus, wenn die Art und das Gewicht der Speise bestimmt werden. Zu diesem Zweck den Drehregler  gegen den Uhrzeigersinn drehen, bis die Kategorie der Speise / der Garbetrieb gewählt wird. Anschließend die Taste , drücken, um das Gewicht der Speise einzugeben. Um das Garen zu starten, die Taste  drücken.

Die Speise in der Mitte der Garzeit wenden, um gleichmäßiges Garen zu erreichen.

Beispiel: Zubereitung von 400 Gramm Fisch.

1. Den Drehregler  gegen den Uhrzeigersinn drehen, bis die Ziffer 6 im Display erscheint.
2. Die Taste , drücken, um das Gewicht von 400 Gramm einzugeben.
3. Die Taste .

### Menü für automatisches Garen

Code:	Speise/ Garbetrieb	
1	Milch/ Kaffee (200ml)	<p>1. Beim automatischen Garen hängt das Endergebnis von solchen Faktoren wie Form und Größe der jeweiligen Speise, individuelle Vorlieben in Bezug auf die Zubereitung bestimmter Speisen oder sogar Platzierung der Speise in der Mikrowelle ab. Sollte das Ergebnis nicht ganz zufriedenstellend sein, sollte die Garzeit entsprechend angepasst werden.</p> <p>2. Beim Kochen von Spaghetti muss etwas gekochtes Wasser dazugegeben werden.</p> <p>3. Beim Garen von Hähnchen, Rindfleisch/ Lammfleisch, Schaschliks wird der Garvorgang gestoppt, damit man die Speise wenden und die Mikrowellentür schließen kann. Die Taste  drücken, um den Garvorgang wieder fortzusetzen.</p>
2	Reis (g)	
3	Spaghetti (g)	
4	Kartoffeln (230g )	
5	Automatisches Aufwärmen (g)	
6	Fische (g)	
7	Hähnchen (g)	
8	Rindfleisch / Lammfleisch (g)	
9	Schaschliks(g)	

## BESEITIGUNG VON FEHLERN

DE

Die Mikrowelle verursacht Störungen beim Fernsehempfang.	Es kann zur Störungen des Radio-bzw. Fernsehempfangs kommen, wenn die Mikrowelle betrieben wird. Eine ähnliche Erscheinung kommt auch im Falle kleinerer Haushaltsgeräte wie Mixer, Staubsauger und Ventilatoren vor. Es ist eine normale Erscheinung.
Die Mikrowelle leuchtet schwach.	Beim Kochen mit niedriger Leistung kann das Licht schwächer werden. Es ist eine normale Erscheinung.
Der Dampf sammelt sich an der Tür, heiße Luft tritt aus den Entlüftungsöffnungen aus.	Beim Garen kann Dampf entweichen. Die größere Menge entweicht über Entlüftungsöffnungen. Eine gewisse Menge kann sich aber an einer kühleren Stelle wie die Gerätetür ansammeln. Es ist eine normale Erscheinung.

Fehler	Mögliche Ursache	Beseitigung
Die Mikrowelle lässt sich nicht starten.	Das Netzkabel ist nicht richtig angeschlossen.	Den Stecker aus der Steckdose ziehen und nach 10 Sekunden wieder stecken.
	Sicherung durchgebrannt oder Sicherheitsschalter hat reagiert.	Die Sicherung austauschen oder den Schalter anschalten (Reparatur nur durch den Servicedienst)
	Problem mit der Steckdose	Die Steckdose mit anderen elektrischen Geräten prüfen.
Die Mikrowelle wärmt nicht.	Die Tür ist nicht richtig geschlossen.	Die Tür gut schließen.
Das Drehgestell macht Lärm beim Betrieb der Mikrowelle.	Der Drehring oder Mikrowellenboden ist verschmutzt.	Siehe: "Wartung der Mikrowelle"

## REINIGUNG

Vergewissern Sie sich vor der Reinigung, dass die Mikrowelle vom Stromnetz getrennt ist.

- a) Nach Gebrauch reinigen Sie den Garraum der Mikrowelle mit einem leicht nassen Tuch.
- b) Reinigen Sie die Zubehörteile wie üblich mit Wasser mit etwas Spülmittel.
- c) Reinigen Sie den Türrahmen, Türdichtungen und andere nahe liegende Teile vorsichtig mit einem weichen Tuch. Für die Reinigung der Türoberfläche und der Mikrowelle verwenden Sie nur milde, nicht abrasive Seifen oder Reinigungsmittel, die mit Schwamm oder einem weichem Tuch aufzutragen sind.

Bei der Reinigung der Gastür verwenden Sie weder scharfe Schleifmittel noch scharfe Metallreiniger, denn dies kann zu Rissen auf der Oberfläche und Schäden der Glasscheibe führen.

Bei der Reinigung des Garraums sollte man folgenderweise vorgehen: Geben eine halbe Zitrone in die Schüssel, gießen Sie 300 ml Wasser dazu und schalten Sie die Garfunktion bei maximaler Leistung 100% für 10 Minuten ein.

Nach der Reinigung trennen Sie die Mikrowelle vom Netz und wischen Sie den Garraum mit einem weichen, trockenen Tuch.

## Garantie

Garantieleistungen laut Garantieschein.

Der Hersteller übernimmt keine Haftung für Schäden, die durch einen unsachgemäßen Betrieb des Produktes entstehen.

### Erklärung des Herstellers

Der Hersteller erklärt hiermit, dass das Gerät die grundlegenden Anforderungen erfüllt, die in den nachfolgend genannten Europäischen Richtlinien angeführt werden:

- Niederspannungsrichtlinie - **2006/95/EG**,
- Richtlinie über Elektromagnetische Verträglichkeit - **2004/108/EG**,
- *Ökodesign-Richtlinie* **2009/125/EG**,

und dass das Erzeugnis deshalb mit dem -Zeichen gekennzeichnet und für das Gerät eine Übereinstimmungserklärung ausgestellt wurde, die den Marktaufsichtsorganen zur Verfügung gestellt wurde.







**Amica Wronki S.A.**  
ul. Mickiewicza 52  
64-510 Wronki  
tel. 67 25 46 100  
fax 67 25 40 320  
[www.amica.com.pl](http://www.amica.com.pl)