



Symbol ten informuje, że produkt nie jest uważany za normalny odpad domowy i po okresie użytkowania musi być dostarczony do odpowiedniego punktu zbiórki urządzeń elektrycznych i elektronicznych.

Usuwać produkt zgodnie z obowiązującymi przepisami (Dz.U.180 z dn. 29.07.2005r.) unikamy szkodliwego wpływu na środowisko naturalne i zdrowie ludzi, które mogłoby mieć miejsce na skutek niekontrolowanego usuwania odpadów.

Aby uzyskać informację na temat miejsca i sposobu bezpiecznego dla środowiska recyklingu, użytkownicy powinni skontaktować się z punktem sprzedaży detalicznej, w którym dokonali zakupu lub z organem władz lokalnych.

**Nie należy usuwać produktu z innymi odpadami z gospodarstw domowych po upływie jego okresu użytkowania!**

## INSTRUKCJA UŻYTKOWANIA

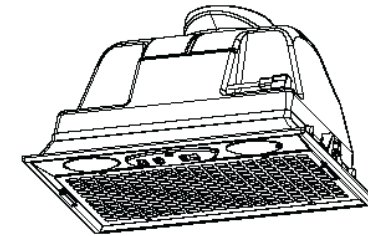

OKAPU KUCHENNEGO MODEL  
*Inca Plus*

**Generalny przedstawiciel**  
**DOM BIANCO sp. z o.o.**  
al. Krakowska 5, 05-090 Raszyn  
tel. 0-22 7201198, 7201199  
fax 0-22 7200688  
[www.dombianco.com.pl](http://www.dombianco.com.pl)

---

**Spis treści**

1. Rady i zalecenia	2
2. Charakterystyka	4
3. Instalacja	5
4. Użytkowanie	7
5. Obsługa bieżąca	7

Szanowny Kliencie.

Stosując się do podanych w niniejszej instrukcji rad i zaleceń spowodujesz, że zakupiony okap przez wiele lat zachowa swoją dużą wydajność i sprawność.

- Zamocować nowe filtry z węgla aktywowanego zatrzasnąjąc je we właściwym położeniu.
- Założyć filtry przeciw tłuszczowe.

## OŚWIETLENIE

### Wymiana żarówki

#### Klasyczne żarówki 40 W (gwint E14)

- Wyjąć metalowe filtry przeciw tłuszczowe lub otworzyć kratkę podtrzymującą filtry.
- Wykręcić przepaloną żarówkę i wymienić ją na sprawną o tych samych parametrach.
- Założyć filtry przeciw tłuszczowe lub zamknąć ramkę z nimi.

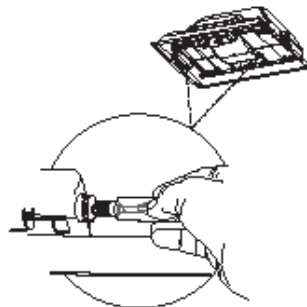

#### Lampki halogenowe 20 W

- Wykręcić dwa wkręty podtrzymujące ramkę zespołu oświetleniowego i wyjąć ją z korpusu okapu.
- Wyjąć lampkę z oprawki.
- Założyć nową lampkę o tych samych charakterystykach upewniając się, że dwa druciki zostały prawidłowo umieszczone w gniazdku w oprawce.
- Założyć ramkę mocując ją za pomocą dwóch uprzednio wykręconych wkrętów.

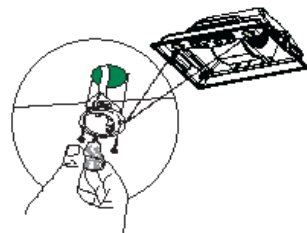

Dyrektywy: 89/336 EWG  
73/23 EWG  
93/68 EWG

Symbol  umieszczony na wyrobie i/lub jego opakowaniu oznacza, że zużyty wyrób nie może być traktowany jako odpad komunalny (ustawa z dnia 19 lipca 2005 r. o zużytym sprzęcie elektrycznym i elektronicznym wraz z późniejszymi zmianami i uzupełnieniami). Należy go wtedy przekazać do właściwego punktu skupu i recyklingu zużytych wyrobów elektrycznych i elektronicznych. Zapewniając prawidłową utylizację zużytego sprzętu pomagamy zapobiegać ewentualnym negatywnym oddziaływaniom na środowisko i zdrowie ludzi spowodowanych nieprawidłowym gromadzeniem odpadów. Bardziej szczegółowych informacji o recyklingu zużytego wyrobu udzielają lokalne organy administracji państwowej i/lub terenowej, zakłady oczyszczania oraz sprzedawcy w sklepach, w których dokonano zakupu.

## 1. RADY I ZAŁECZENIA INSTALACJA

- Producent i/lub Generalny Przedstawiciel nie ponoszą żadnej odpowiedzialności za szkody spowodowane niewłaściwą instalacją okapu.
- Minimalna bezpieczna odległość między najwyższym punktem płyty grzewczej a dolną powierzchnią okapu wynosi 650 mm.
- Należy sprawdzić, czy napięcie w domowej instalacji elektrycznej odpowiada wartości podanej na tabliczce znamionowej umieszczonej wewnątrz korpusu okapu.
- W przypadku urządzeń elektrycznych z 1. klasą bezpieczeństwa domowa instalacja elektryczna musi być wyposażona w uziemienie.
- Okap łączymy z instalacją odprowadzenia spalin za pomocą rury o średnicy wewnętrznej 120 mm. Długość duktu powietrznego powinna być jak najmniejsza.



- Nie wolno podłączać okapu do kanałów, za pomocą których odprowadzane są spaliny z innych urządzeń (bojlery, kominki itp.).
- Jeżeli okap jest użytkowany w pomieszczeniu, w którym są zainstalowane inne niż elektryczne urządzenia (np. spalające gaz), to należy zapewnić dopływ odpowiedniej ilości powietrza do takiego pomieszczenia w celu zapobieżenia nawrotowi spalin. Kuchnia musi być wyposażona w otwór połączony bezpośrednio z przestrzenią na zewnątrz budynku, co zapewnia dopływ świeżego powietrza.

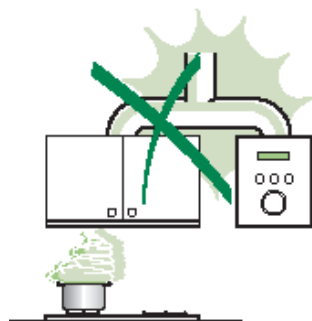

### UŻYTKOWANIE

- Okap kuchenny został zaprojektowany wyłącznie w celu usuwania zapachów powstających podczas gotowania w indywidualnych gospodarstwach domowych.
- Nie wolno używać okapu w celach innych, niż te, dla których został zaprojektowany.
- Podczas pracy okapu nie należy pozostawiać wysokiego otwartego płomienia na płycie grzewczej.
- Wielkość płomienia należy regulować tak, aby mieścił się on całkowicie w obrysie dna naczynia i nie wychodził poza ten obrys.
- Podczas smażenia w głębokim tłuszczu przygotowywana potrawa musi być pod stałą kontrolą, gdyż rozgrzany tłuszcz może ulec samozapaleniu.
- Dzieci i nie przeszkolone osoby nie powinny samodzielnie obsługiwać okapu.

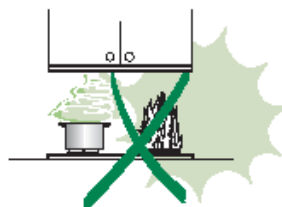

### OBSŁUGA BIEŻĄCA

- Przed przystąpieniem do jakichkolwiek prac związanych z obsługą bieżącą okap należy wyłączyć lub odłączyć od domowej instalacji elektrycznej.
- Filtry należy czyścić lub wymieniać w podanych odstępach czasu.
- Okap czyścimy za pomocą wilgotnej szmatki oraz neutralnych detergentów w płynie.

### Czyszczenie wielowarstwowych filtrów metalowych

- Filtry należy czyścić raz na dwa miesiące lub częściej, jeżeli są używane w trudnych warunkach. Można je zmywać w mechanicznych zmywarkach do naczyń.
- Uwolnić kratkę podtrzymującą filtr za pomocą bocznych przesuwanych uchwytów.
- Wyjąć zatrzaski podtrzymujące filtry.
- Wyjąć i umyć filtry. Przed ponownym założeniem powinny dokładnie wyschnąć.
- Umieścić filtry ponownie w kratce, przytrzymać za pomocą zatrzasków i zamknąć kratkę.



### Wymiana syntetycznych filtrów przeciw tłuszczowym

- Te filtry nie nadają się do mycia ani do regeneracji. Muszą być wymieniane mniej więcej co dwa miesiące lub częściej, jeżeli są intensywnie użytkowane.
- Zwolnić ramkę podtrzymującą filtr używając w tym celu bocznych przesuwanych uchwytów.
- Wyjąć zatrzaski podtrzymujące filtr.
- Wymienić nasycony filtr przeciw tłuszczowy.
- Zamocować nowy filtr syntetyczny za pomocą zatrzasków i zamknąć ramkę utrzymującą filtr.



### Wymiana filtrów z węgla aktywowanego

- Te filtry nie nadają się do mycia ani do regeneracji. Muszą być wymieniane mniej więcej co cztery miesiące lub częściej, jeżeli są intensywnie użytkowane.
- Wyjąć filtry przeciw tłuszczowe.
- Wyjąć nasycone filtry z węgla aktywowanego naciskając zaczepy podtrzymujące.

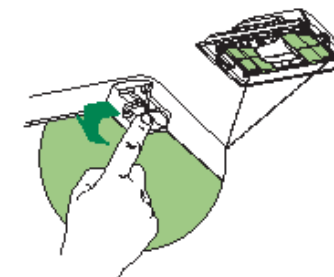

## 4. UŻYTKOWANIE

### Panel sterowania

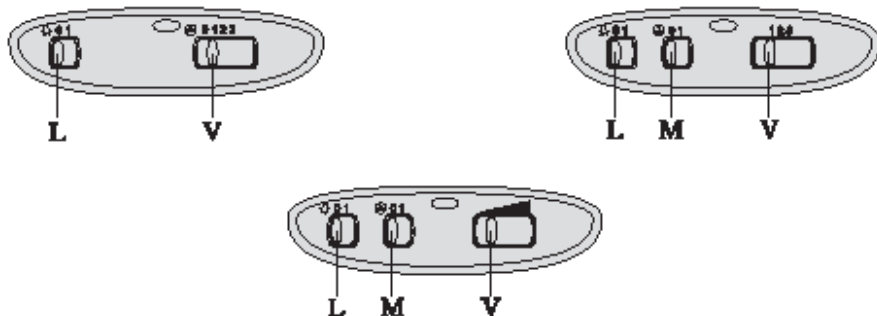

<b>L</b>	Oświetlenie	Wyłączanie i włączanie systemu oświetlenia
<b>M</b>	Silnik	Wyłączanie i włączanie silnika
<b>V</b>	Prędkość	Nastawianie prędkości roboczej silnika: 1. Mała prędkość, stosowana do ciągłej i cichej wymiany powietrza przy małym parowaniu z gotowanych potraw. 2. Średnia prędkość, odpowiednia w przypadku większości przypadków i dająca optymalny stosunek wymiany powietrza do natężenia hałasu. 3. Prędkość maksymalna, stosowana do eliminowania dużych ilości oparów nawet w długim czasie.

## 5. OBSŁUGA BIEŻĄCA

### FILTRY METALOWE

#### Czyszczenie ramkowych metalowych filtrów przeciw tłuszczowych

- Filtry należy czyścić raz na dwa miesiące lub częściej, jeżeli są używane w trudnych warunkach. Można je zmywać w mechanicznych zmywarkach do naczyń.
- Po zwolnieniu odpowiedniego elementu mocującego filtry wyjmujemy pojedynczo.
- Podczas ponownego montażu filtrów należy upewnić się, że uchwyt jest widoczny na zewnątrz.

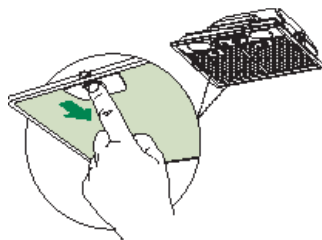

## 2. CHARAKTERYSTYKA

### WYMIARY

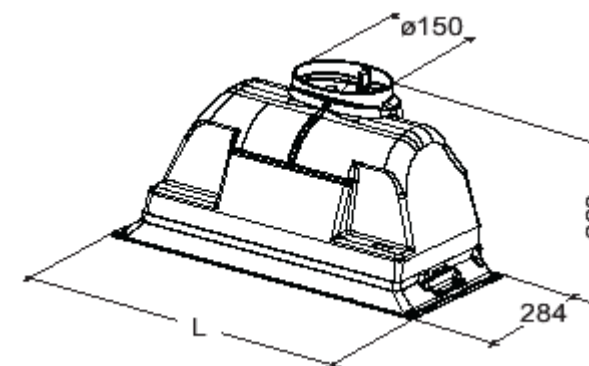

Typ okapu	52	70
L	522 mm	702 mm

### ELEMENTY SKŁADOWE

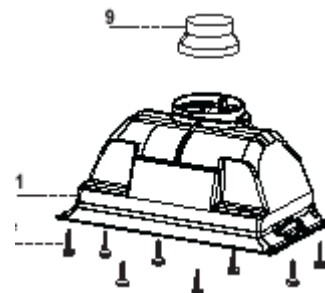

Poz	Ilość	Opis
1	1	Korpus okapu wyposażony w panel sterowania, oświetlenie i filtry
9	1	Kołnierz redukcyjny Ø150/120 mm
<b>Ilość</b>		<b>Dokumentacja</b>
	1	Instrukcja użytkownika

### 3. INSTALACJA

- W dnie szafki kuchennej wiszącej należy wyciąć prostokątny otwór pozostawiając odstęp wynoszący co najmniej 13 mm od przedniej krawędzi dna.

Typ okapu	52	70
L	497 mm	677 mm

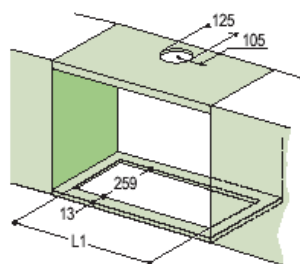

#### Instalacja za pomocą zatrzasków

W przypadku okapów wyposażonych w mocowania zatrzaskowe po bokach dno szafki powinno mieć grubość od 15 do 30 mm.

- Wsunąć okap w wycięcie w dnie szafki aż do zaskoczenia zatrzasków.
- Unieruchomić okap we właściwym położeniu dociągając śruby regulacyjne Vf w dolnej części okapu.

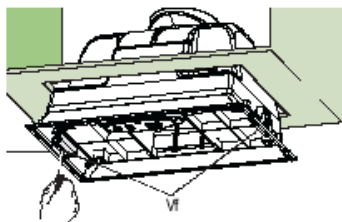

#### Mocowanie za pomocą wkrętów

Dotyczy okapów nie wyposażonych w boczne zatrzaski.

- Okap mocujemy do dna szafki za pomocą wkrętów 12f (3,5x16 samogwintujące) wchodzących w skład wyposażenia okapu.

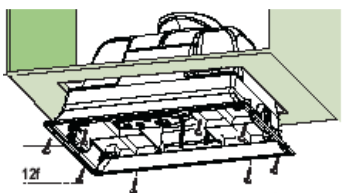

#### Odprowadzenie powietrza w wersji wyciąg

Podczas instalowania okapu w wersji wyciąg, to łączymy urządzenie z kanałem wentylacyjnym za pomocą sztywnej lub elastycznej rury o średnicy 120 lub 150 mm. Wybór należy do instalatora.

- W celu zainstalowania rury o średnicy 120 mm na wylot powietrza z okapu należy założyć kołnierz redukcyjny 9.

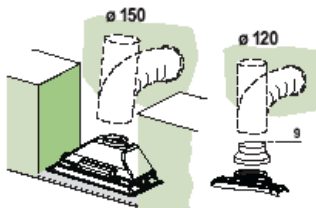

- Rurę mocujemy za pomocą odpowiednich uchwytów nie wchodzących w skład dostawy.
- Z wnętrza okapu należy usunąć wszystkie filtry z węgla aktywowanego.

#### Odprowadzenie powietrza w wersji pochłaniacz

- We wszystkich półkach i górnej płycie szafki należy osiowo wyciąć otwory o średnicy 120 mm.
- Na wylot powietrza z korpusu okapu założyć kołnierz redukcyjny 9.
- Kołnierz łączny z otworem w górnej płycie szafki za pomocą sztywnej lub elastycznej rury o średnicy 120 mm. Wybór należy do instalatora.
- Rurę mocujemy za pomocą odpowiednich uchwytów (nie wchodzą w skład dostawy).
- Upewnić się, że we wnętrzu okapu znajdują się filtry z węgla aktywowanego.

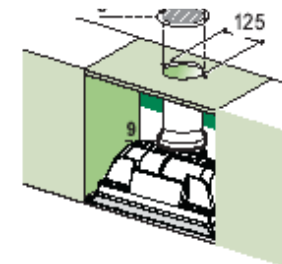

#### Podłączenia elektryczne

- Okap należy podłączyć do domowej instalacji elektrycznej za pomocą dwubiegunowego wyłącznika, w którym odstęp między stykami w położeniu wyłączony wynoszą co najmniej 3 mm.
- Wysuwając ślizgowy panel sterowania po raz pierwszy po zainstalowaniu okapu należy uczynić to energicznie aż do usłyszenia kliknięcia.