

Götze & Jensen



TOSTER T0950K

Instrukcja obsługi
i warunki gwarancji

WARUNKI BEZPIECZEŃSTWA I ZAGROŻENIA

Przed rozpoczęciem użytkowania urządzenia należy uważnie przeczytać całą instrukcję i ściśle przestrzegać poniższych zasad.

1. Nie używaj urządzenia, jeśli przewód zasilający, wtyczka lub obudowa są uszkodzone, jeśli urządzenie działa niestabilnie, przerywa pracę lub całkowicie przestało działać.
2. Podłączaj urządzenie wyłącznie do gniazdka o napięciu i częstotliwości zgodnej z danymi na tabliczce znamionowej.
3. Urządzenie jest przeznaczone wyłącznie do użytku domowego – nie wolno stosować go do celów komercyjnych ani w miejscach publicznych.
4. Nie dotykaj wtyczki ani przewodu mokrymi rękami.
5. Chroń przewód zasilający przed gorącymi powierzchniami. Nie pozwalaj, aby zwisał z krawędzi stołu lub blatu. Nie dopuszczaj do kontaktu przewodu z wodą ani innymi płynami.
6. Nie używaj urządzenia na zewnątrz ani w miejscach wilgotnych.
7. Ustawiaj toster na suchej, płaskiej, stabilnej i niepalnej powierzchni.
8. Zachowaj odstęp minimum 10 cm od ścian, mebli i zasłon oraz innych materiałów łatwopalnych. Nigdy nie stawiaj urządzenia bezpośrednio pod firankami czy półkami.
9. Nie używaj urządzenia w pobliżu wanien, pryszniców, umywalk ani innych zbiorników z wodą.
10. Odłącz przewód z gniazdka przed czyszczeniem, przenoszeniem urządzenia, zmianą jego ustawienia lub gdy nie jest używane.
11. Pozwól urządzeniu całkowicie ostygnąć przed dotykiem lub czyszczeniem.
12. Podczas pracy obudowa i otwory wsadu pieczywa mogą osiągać bardzo wysoką temperaturę. Nie dotykaj metalowych części wokół szczelin, aby uniknąć poparzenia.
13. Chwyć za wtyczkę, a nie za przewód, przy odłączaniu od gniazdka.
14. Nie zostawiaj włączonego urządzenia bez nadzoru.
15. Sprzęt mogą obsługiwać dzieci od 8. roku życia oraz osoby o ograniczonych zdolnościach fizycznych, sensorycznych lub umysłowych, wyłącznie pod nadzorem lub po odpowiednim instruktażu.

16. Dzieci nie mogą się bawić urządzeniem i nie powinny samodzielnie czyścić tostera.
17. Przechowuj toster poza zasięgiem dzieci.
18. Nie przykrywaj tostera podczas pracy ani nie kładź na nim żadnych przedmiotów.
19. Nie zanurzaj urządzenia, przewodu ani wtyczki w wodzie ani innych płynach.
20. Nie wolno opieką pieczywa:
 - posmarowanego masłem, margaryną, tłuszczem lub jakimikolwiek dodatkami,
 - z nadzieniem płynnym lub polewą,
 - zawiniętego w folię aluminiową,
 - małych kawałków, które mogą się zablokować (np. mini-bagietki, grissini).
21. Nie wkładaj do tostera papieru, kartonu, plastiku, metalu ani żadnych przedmiotów nieprzeznaczonych do piekania.
22. Nie używaj metalowych sztućców ani ostrych narzędzi do wyjmowania pieczywa – grozi to porażeniem prądem i uszkodzeniem grzałek.
23. Jeśli pieczywo się zablokuje – odłącz urządzenie od prądu i poczekaj, aż ostygnie, zanim je wyjmiesz.
24. Podczas piekania istnieje ryzyko, że pieczywo może się zapalić – nigdy nie próbuj gasić pożaru wodą. Użyj odpowiednich środków gaśniczych.
25. Używaj wyłącznie akcesoriów zalecanych przez producenta.
26. Nie stosuj urządzenia z zewnętrznym wyłącznikiem czasowym ani systemem zdalnego sterowania.
27. Zawsze używaj tostera z prawidłowo zamontowaną i czystą tacką na okruchy.
28. Nie czyść urządzenia metalowymi gąbkami – ich fragmenty mogą dostać się do środka i spowodować zwarcie.
29. Przewód zasilający powinien być w dobrym stanie – w razie uszkodzenia musi go wymienić producent lub autoryzowany serwis.
30. Przy piekaniu słodkich ciastek/pastry używaj najniższego ustawienia przyrumienienia.

UWAGA: PRZY PIERWSZYM URUCHOMIENIU Z URZĄDZENIA MOGĄ WYDOBYWAĆ SIĘ SPECYFICZNE ZAPACHY. JEST TO NATURALNE ZJAWISKO, KTÓRE POWINNO Z CZASEM USTĄPIĆ.

WPROWADZENIE

Dziękujemy za zaufanie, jakim nas Państwo obdarzyli, dokonując zakupu urządzenia marki **Götze & Jensen**.

Jesteśmy przekonani, że to bardzo dobrej jakości urządzenie zapewni Państwu dużo radości i satysfakcji z jego użytkowania.

NALEŻY DOKŁADNIE PRZECZYTAĆ INSTRUKCJĘ OBSŁUGI I JEJ PRZESTRZEGAĆ!

To urządzenie jest przeznaczone do użytku domowego lub podobnego, niedotyczącego celów komercyjnych. Producent nie ponosi odpowiedzialności za szkody powstałe w wyniku użytkowania niewłaściwego lub niezgodnego z przeznaczeniem.

DANE TECHNICZNE

Model	T0950K
Zasilanie	220-240 V, 50-60 Hz
Moc	850 W
Ilość szczelin na pieczywo	2

Informacje o zużyciu energii urządzenia zgodnie z rozporządzeniem komisji (UE) 2023/826 dostępne są pod adresem: <https://artdom.net.pl/erp/T0950K/>

OPIS PRODUKTU

1. Panel sterowania z wyświetlaczem
2. Dźwignia opuszczania pieczywa
3. Szczeliny na pieczywo
4. Tacka na okruchy
5. Obudowa
6. Nóżki
7. Ruszt do podgrzewania pieczywa

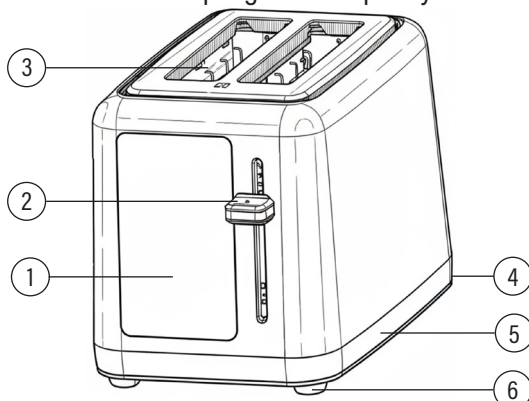
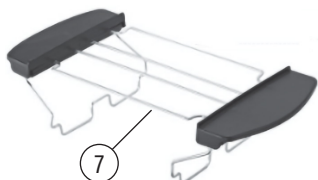

TOSTER Z ZAMOCOWANYM RUSZTEM



PRZYGOTOWANIE DO UŻYCIA

1. Upewnij się, że urządzenie nie jest uszkodzone i zawiera kompletne wyposażenie.

UWAGA! NIE UŻYWAJ USZKODZONEGO URZĄDZENIA.



2. Przed pierwszym uruchomieniem rozpakuj urządzenie, usuń wszelkie zabezpieczenia w postaci folii lub kartonu, następnie postaw urządzenie na suchej, płaskiej i stabilnej powierzchni.
3. Urządzenie konstrukcyjnie przeznaczone jest do użytku tylko w pozycji pionowej, szczelinami wsadu pieczywa skierowanymi do góry i tylko w takiej pozycji należy go używać.
4. Podłącz wtyczkę przewodu zasilającego do gniazda elektrycznego.

UWAGA! PRZED PIERWSZYM UŻYCIEM NALEŻY URUCHOMIĆ URZĄDZENIE BEZ WSADU (PIECZYWA).

OBSŁUGA URZĄDZENIA

1. Włóż chleb do szczelin tosterka.
2. Wybierz odpowiednie parametry pieczenia.
3. Wciśnij dźwignię znajdującą się po prawej stronie wyświetlacza w dół, aby rozpocząć pieczenie.
4. Po zakończeniu pieczenia, dźwignia podniesie się automatycznie.

Zmiana rodzaju pieczywa: Rodzaj pieczywa może zostać wybrany na 2 sposoby.

1. **sposób** - Kliknij przycisk   i wybierz odpowiedni rodzaj pieczywa.
2. **sposób** - Wciśnij i przesun w bok ilustrację pieczywa, aby wybrać następnego w kolejności rodzaj.

Zmiana mocy pieczenia:

1. Na wyświetlaczu wciśnij i przeciągnij pomarańczowy suwak, aby ustawić czas pieczenia. Ilustracja powyżej zmieni się odpowiednio do wybranego czasu.
2. Czas można dodatkowo wydłużyć za pomocą 3 przycisków poniżej wyświetlanego czasu.

Zmiana trybu pieczenia:

Na środku ekranu znajdują się 3 okrągłe przyciski odpowiadające za wybór trybu pieczenia.

1. **Świeże:** Standardowy program do pieczenia.
2. **Mrożone:** Program rozmrażający pieczywo przed przystąpieniem do pieczenia.
3. **Podgrzewanie:** Najkrócej trwający program służący do podgrzewania pieczywa.

Zmiana motywu wyświetlacza: Dostępne są 2 motywy wyświetlacza: Jasny i ciemny. Aby zmienić motyw wyświetlacza należy:

1. Wcisnąć przycisk  w prawym górnym rogu wyświetlacza.
2. Wybrać opcję „wyświetlacz” i wybrać pożądany motyw.

Zmiana języka: Urządzenie posiada 4 języki do wyboru: Polski, angielski, francuski i hiszpański. Aby wybrać pożądany język należy:

1. Wcisnąć przycisk  w prawym górnym rogu wyświetlacza.
2. Wybrać opcję „język”, a następnie wybierz język w jakim ma być wyświetlany tekst.

Jasność wyświetlacza: Aby zmienić jasność, z jaką świeci wyświetlacz należy:

1. Wcisnąć przycisk  w prawym górnym rogu wyświetlacza.
2. Wybrać opcję „jasność”, a następnie dostosować jasność wyświetlacza za pomocą suwaka wyświetlonego na ekranie.

Zmiana godziny: Aby zmienić wyświetlaną na urządzeniu godzinę należy:

1. Wcisnąć przycisk  w prawym górnym rogu wyświetlacza.
2. Wybrać opcję „zegar”.
3. Wybrać system 12-godzinny lub 24-godzinny.
4. Ustawić pożądaną godzinę przeciągając liczby do góry lub do dołu.

Na dole wyświetlacza możliwe jest wybranie sposobu wyświetlania godziny na wygaszonym ekranie. Możliwe opcje: Cyfrowy, zegar.

Ostrzeżenie: Nie dotykaj szczeliny tostera podczas pracy i bezpośrednio po niej – będą bardzo gorące.

- Na stopień przyrumienienia wpływają m.in.: wielkość, grubość, wilgotność, zawartość cukru, temperatura, kształt, a zwłaszcza wysokość kromki.
- Jeśli pieczywo zostanie ściśnięte podczas opiekania, może rumienić się nierównomiernie.
- Przy kilku cyklach z rzędu czas opiekania będzie automatycznie korygowany/skracany, aby uzyskać ten sam stopień przyrumienienia rozgrzanego urządzenia.
- Toster służy do opiekania świeżego lub mrożonego pieczywa (tosty/bajgle) oraz ciastek śniadaniowych. Nie używaj do innych produktów.

- Nie wkładaj żadnych przedmiotów do szczelin.
- Po podłączeniu do gniazda ekran się podświetli.
- Wybierz jeden z 6 poziomów przyrumienienia.
- Opuść dźwignię do momentu zablokowania – elementy grzejne włączą się.
- Przy mrożonym pieczywie wybierz „Mrożone” (wydłuża czas).
- Aby przerwać cykl, naciśnij „Anuluj” – dźwignia i pieczywo wyskoczą.
- Nie podnoś dźwigni siłą. Zawsze używaj „Anuluj” do wyłączenia.
- Wygaszanie ekranu - po 2 minutach bezczynności włączy się czarny ekran z zegarem, po kolejnych 16 minutach bezczynności ekran ściemni się jeszcze bardziej.

CZYSZCZENIE I KONSERWACJA

Prawidłowa pielęgnacja zapewni długą żywotność urządzenia. Czyść po każdym użyciu. Wewnątrz nie ma elementów serwisowanych przez użytkownika – naprawy zlecaj serwisowi.

UWAGA: Zawsze wyłącz urządzenie i odłącz wtyczkę przed czyszczeniem. Pozwól wszystkim częściom całkowicie ostygnąć.

- Nie zanurzaj przewodu, wtyczki ani korpusu w wodzie.
- Nie używaj środków ściernych, wełny stalowej ani zmywaków drucianych.
- Wycieraj obudowę wilgotną ściereczką z odrobiną delikatnego detergentu.
- Do wyjęcia zablokowanego pieczywa nie używaj metalowych narzędzi.
- Tacka na okruszki: wysuń całkowicie, wysyp okruszki, opłucz wodą z łagodnym detergentem, dokładnie osusz i wsuń z powrotem.
- Inne czynności serwisowe wykonuje autoryzowany serwis.

Ważne: Przed użyciem dokładnie wysusz wszystkie części i powierzchnie. Nie dopuść, by woda dostała się do obudowy.

ROZWIĄZYWANIE PROBLEMÓW

PROBLEM	MOŻLIWA PRZYCZYNA	ROZWIĄZANIE
Urządzenie nie włącza się.	Wtyczka przewodu zasilającego nie jest podłączona do gniazda elektrycznego.	Podłącz wtyczkę przewodu zasilającego do gniazda elektrycznego.
Niedopieczone pieczywo.	Wybór nieprawidłowego trybu opiekania.	Dobierz prawidłowy tryb z czasem opiekania dla pożądanego stopnia zbrązowienia pieczywa.
Pieczywo słabo rozmrożone.	Wybór nieprawidłowego trybu rozmrażania.	Dobierz odpowiedni tryb z czasem rozmrażania w zależności od stopnia pożądanego efektu.

Dźwigni opuszczania pieczywa nie da się ustawić w pozycji dolnej, dźwignia zablokowała się.	Zbyt grube kawałki pieczywa.	Wkładaj do tosterka tylko tak grube kawałki pieczywa, które swobodnie zmieszczą się w szczelinie.
	Pozostałości pieczywa w tosterze.	Upewnij się, czy w tosterze nie pozostały zbyt duże kawałki pieczywa i usuń je zgodnie z sekcją „Czyszczenie i Konserwacja”.

EKOLOGICZNA I PRZYJAZNA DLA ŚRODOWISKA UTYLIZACJA

To urządzenie jest oznaczone, zgodnie z Dyrektywą Parlamentu Europejskiego i Rady 2012/19/UE z dnia 4 lipca 2012 r. w sprawie zużytego sprzętu elektrycznego i elektronicznego (WEEE) symbolem przekreślonego kontenera na odpady:



Nie należy wyrzucać urządzeń oznaczonych tym symbolem, razem z odpadami domowymi. Urządzenie należy zwrócić do lokalnego punktu przetwarzania i utylizacji odpadów lub skontaktować się z władzami miejskimi.

MOŻESZ POMÓC CHRONIĆ ŚRODOWISKO!

Właściwe postępowanie ze zużytym sprzętem elektrycznym i elektronicznym przyczynia się do uniknięcia szkodliwych dla zdrowia ludzi i środowiska naturalnego konsekwencji, wynikających z obecności składników niebezpiecznych oraz niewłaściwego składowania i przetwarzania takiego sprzętu.

WARUNKI GWARANCJI DOTYCZĄCE TOSTERA

1. ART-DOM Sp. z o.o. z siedzibą w Łodzi (92-402) przy ul. Zakładowej 90/92 Numer Krajowego Rejestru Sądowego 0000354059 (Gwarant) gwarantuje, że zakupione urządzenie jest wolne od wad fizycznych. Gwarancja obejmuje tylko wady wynikające z przyczyn tkwiących w rzeczy sprzedanej (wady fabryczne).
2. Ujawniona wada zostanie usunięta na koszt Gwaranta w ciągu 14 dni od daty zgłoszenia uszkodzenia do serwisu autoryzowanego lub punktu sprzedaży.
3. W wyjątkowych przypadkach, np. konieczności sprowadzenia części zamiennych od producenta, termin naprawy może zostać wydłużony do 30 dni.
4. Okres gwarancji dla użytkownika wynosi 24 miesiące od daty wydania towaru.
5. Towar przeznaczony jest do używania wyłącznie w warunkach indywidualnego gospodarstwa domowego.
6. Gwarancja nie obejmuje:
 - a. uszkodzeń powstałych na skutek używania urządzenia niezgodnie z instrukcją obsługi,

- b. uszkodzeń mechanicznych, chemicznych lub termicznych,
 - c. napraw i modyfikacji dokonanych przez firmy lub osoby nieposiadające autoryzacji producenta,
 - d. części z natury łatwo zużywalnych lub materiałów eksploatacyjnych takich jak: baterie, żarówki, bezpieczniki, filtry, pokrętła, półki, akcesoria,
 - e. instalacji, konserwacji, przeglądów, czyszczenia, odblokowania, usunięcia zanieczyszczeń oraz instruktażu.
7. O sposobie usunięcia wady decyduje Gwarant. Usunięcie potwierdzonej wady urządzenia nastąpi poprzez wykonanie naprawy gwarancyjnej lub wymianę urządzenia. Gwarant może dokonać naprawy, gdy kupujący żąda wymiany lub Gwarant może dokonać wymiany, gdy kupujący żąda naprawy, jeżeli doprowadzenie do zgodności towaru (urządzenia) zgodnie z udzieloną gwarancją w sposób wybrany przez kupującego jest niemożliwe albo wymagałoby nadmiernych kosztów dla Gwaranta. W szczególnie uzasadnionych wypadkach, jeżeli naprawa i wymiana są niemożliwe lub wymagałyby nadmiernych kosztów dla Gwaranta może on odmówić doprowadzenia towaru do zgodności z udzieloną gwarancją i zaproponować inny sposób załatwienia reklamacji z gwarancji.
 8. Wymiany towaru dokonuje punkt sprzedaży, w którym towar został zakupiony (wymiana lub zwrot gotówki) lub autoryzowany punkt serwisowy, jeżeli dysponuje taką możliwością (wymiana). Zwracane urządzenie musi być kompletne, bez uszkodzeń mechanicznych. Niespełnienie tych warunków może spowodować nieuznanie gwarancji.
 9. W przypadku braku zgodności towaru z umową sprzedaży, kupującemu z mocy prawa przysługują środki ochrony prawnej ze strony i na koszt sprzedawcy, a gwarancja nie ma wpływu na te środki ochrony prawnej.
 10. Niniejsza gwarancja obowiązuje na terytorium Polski.
 11. Warunkiem dokonania naprawy lub wymiany urządzenia w ramach gwarancji jest przedstawienie dowodu zakupu oraz użytkowanie towaru zgodnie z informacjami zawartymi w instrukcji obsługi.

UWAGA!

Uszkodzenie lub usunięcie tabliczki znamionowej z urządzenia może spowodować nieuznanie gwarancji.

Cały czas udoskonalamy nasze produkty, dlatego mogą się one nieznacznie różnić od zdjęć przedstawionych na opakowaniu oraz w instrukcji obsługi. Przed przystąpieniem do użytkowania urządzenia przeczytaj instrukcję obsługi.

ART-DOM Sp. z o.o., ul. Zakładowa 90/92, 92-402 Łódź, info@artdom.net.pl. Numer Krajowego Rejestru Sądowego 0000354059.

