

# Insta360 Flow 2

## QUICKSTART GUIDE

快速入门指南

クイックスタートガイド

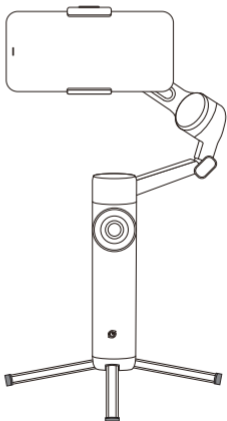

1



[www.insta360.com/guide/flow2](http://www.insta360.com/guide/flow2)



Insta360 App



2

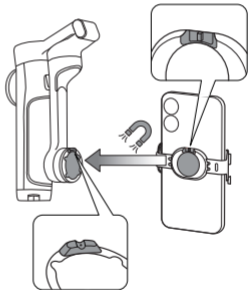
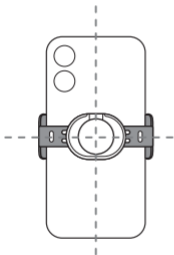

3

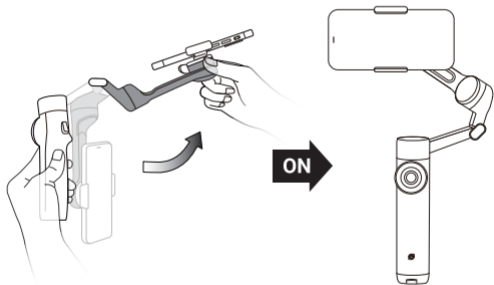

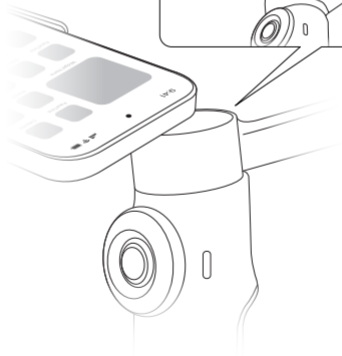
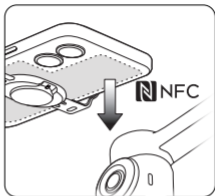

4

①

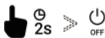

②



③

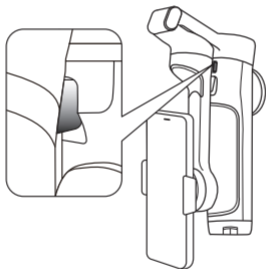

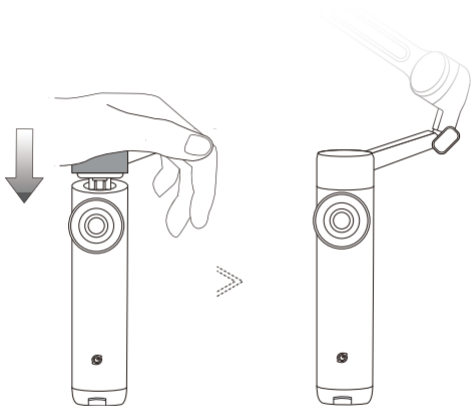

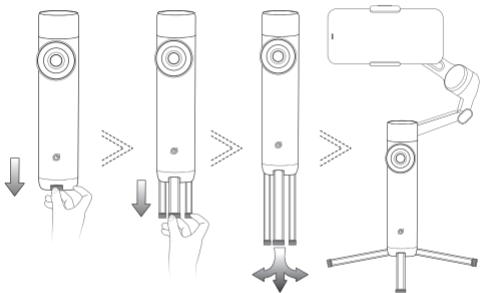

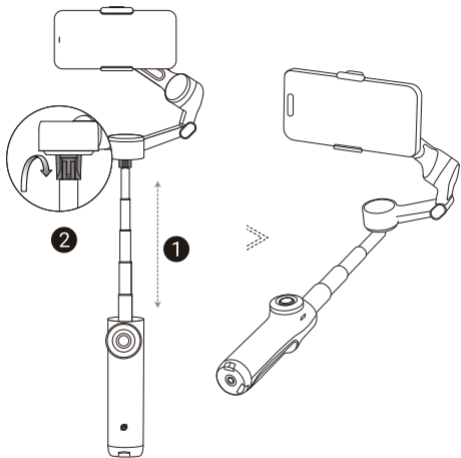

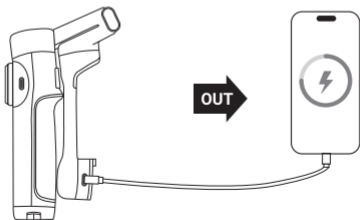
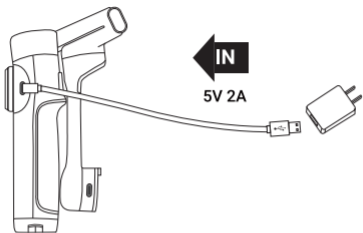

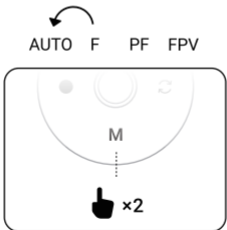
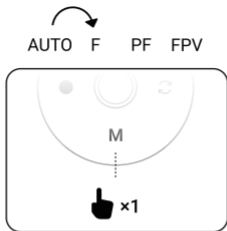

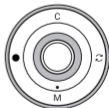
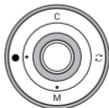
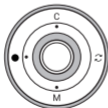
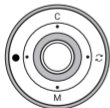
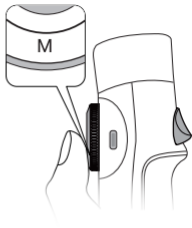
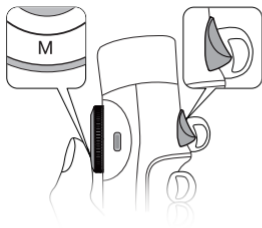



Insta360 App

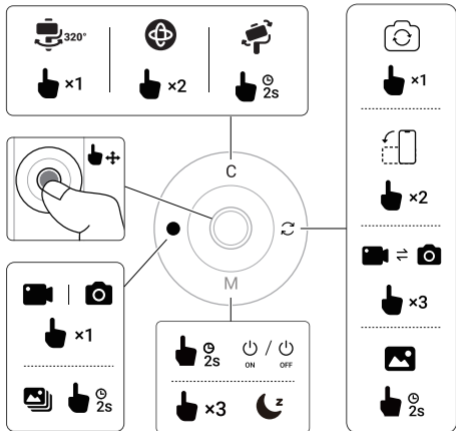



Insta360 App

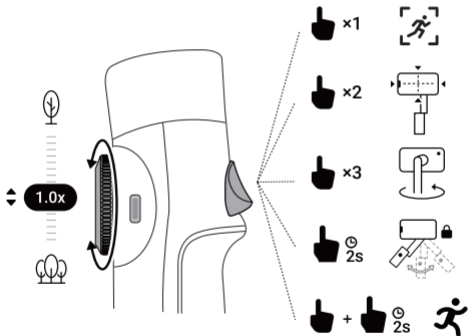

# **Insta360 Flow 2**

## **Safety Guidelines**

## **安全概要**

EN · CN · DE · ES · FR · IT · NL · PL · PT · RU  
JA · KO · TC · AR · HI · ID · MS · TH · VI · TR

Safety Information .....	1
安全信息.....	3
Sicherheitshinweise.....	5
Información de Seguridad .....	8
Informations relatives à la sécurité .....	11
Informazioni sulla Sicurezza .....	13
Veiligheidsinformatie.....	16
Informacje w zakresie bezpieczeństwa.....	19
Informação de Segurança .....	21
Информация по безопасности .....	24
安全上の注意事項.....	27
안전 정보 .....	29
安全資訊.....	32
دالة سلا تامول عم .....	34
सुरक्षा की जानकारी.....	36
Informasi Keselamatan .....	38
Maklumat Keselamatan.....	41
ข้อมูลความปลอดภัย.....	44
Thông tin An toàn.....	46
Güvenlik Bilgileri .....	49

## EN

### Safety Information

#### Disclaimer

Please read this Disclaimer carefully. Using this product means that you acknowledge and accept the terms of this disclaimer. By using this product, you hereby acknowledge and agree that you are solely responsible for your own conduct when using this product and any consequences thereof. You agree to use this product only for proper and lawful purposes. You understand and agree that Arashi Vision Inc. (hereinafter referred to as 'Insta360') accepts no liability for any and all misuse, consequences, damages, injuries, penalties, or any other legal responsibility directly or indirectly incurred by your using this product and associated accessories. Before every use, make sure that your accessories are functioning properly. If there's any damage or irregularity, stop using them immediately. Within the scope of state laws and regulations, Insta360 reserves the right of final explanation and revision for the commitment.

#### Warning

- ① The product should never come into contact with any kind of liquid. If the inside of the product comes into contact with water, chemical decomposition may occur, potentially resulting in a battery fire or explosion.
- ② The product should be used and stored in temperatures from 14°F to 104°F (-10°C - 40°C).
- ③ Do not charge the battery immediately after use, as the battery temperature may be too high. Do not charge the battery until it cools down to near room temperature. Charging the battery in environments above 104°F may lead to battery expansion, leakage, overheating, or battery damage.
- ④ If the product is not used for a long time (e.g. 3 months or longer), the battery may be depleted. Please charge the product to turn it on.
- ⑤ Do not leave the product near heat sources such as a furnace or heater. Do not leave the product inside of a vehicle on hot days.
- ⑥ Do not drop or strike the product. Do not place heavy objects on the product.

#### Notes

- ① Insta360 Flow 2 is not water resistant. Do not use it in rainy conditions or underwater.

- ② Avoid dropping or damaging Insta360 Flow 2, as any severe force can damage the gimbal.
- ③ Ensure no obstructions are affecting the gimbal when Insta360 Flow 2 is powered on. If the gimbal is obstructed, remove anything blocking the gimbal, then adjust it manually to ensure it is clear again before use.
- ④ Both Insta360 Flow 2 and the Magnetic Phone Clamp contain magnets. Keep them away from pacemakers and other devices to avoid interference.
- ⑤ Ensure your phone's camera faces in the same direction as the mark on the Magnetic Phone Clamp, and the Magnetic Phone Clamp fits around your phone securely.
- ⑥ Ensure you align and attach the magnetic notch on the back of the Magnetic Phone Clamp to the bump on the gimbal's magnetic surface, otherwise your phone may not attach correctly.
- ⑦ The Magnetic Phone Clamp attaches to Insta360 Flow 2 through magnets. It's recommended to use it for handheld filming. Do not use it for activities with high-intensity or big vibrations to prevent the phone from accidentally detaching.
- ⑧ When unfolding, adjusting, or folding up Insta360 Flow 2, hold the handle and shaft arm to operate and avoid holding your phone or Magnetic Phone Clamp. Otherwise, your phone may fall.
- ⑨ Deploy and use the tripod on flat ground without excessive wind. There is a risk of the gimbal tipping over if it's too windy.
- ⑩ When using and storing Insta360 Flow 2, prevent sand and dust from entering into the shaft arm, as this is difficult to clean.
- ⑪ After use, reinsert the selfie stick and tripod. Mind your hands when folding up Insta360 Flow 2.
- ⑫ When Insta360 Flow 2 is folded, avoid crushing its gimbal and handle to prevent damage to the shell.
- ⑬ The handle of the Insta360 Flow 2 is made of silicone. To prevent staining, avoid contact with dark-colored objects such as coffee stains and soy sauce as well as yellowed objects.
- ⑭ Do not use any liquid cleansers. Only use a soft dry cloth to clean Insta360 Flow 2.

## Specifications

Name	Insta360 Flow 2
------	-----------------

Model	CINSABQA
Input	5V = 2A
Output	5V = 1.4A
Bluetooth	Operation Frequency: 2402 - 2480MHz Output Power (E.I.R.P.): <10dBm
NFC	Support ISO/IEC 14443A standard
Battery	Capacity: 1100 mAh Energy: 8.5Wh
Operating temperature	14°F - 104°F (-10°C - 40°C)
Charging temperature	32°F - 104°F (0°C - 40°C)

## CN

### 安全信息

#### 免责声明

请仔细阅读本声明，一旦使用本产品，即视为对本声明的全部认可和接受。每次使用前，请仔细检查产品，若出现破损、变形，请勿使用。使用本产品，就意味着您认可并同意，您将对使用本产品的行为和可能产生的后果负全部责任。您承诺仅会出于正当合法的目的使用本产品。您理解并同意，对于直接或间接因使用本产品而造成的滥用、不利影响、损害、伤害、惩罚或者其他法律后果，影石创新科技股份有限公司（以下简称“影石 Insta360”）将不承担任何责任。用户应遵循包括但不限于本文提及的使用注意事项。在国家法律法规范围内，本承诺解释权、修改权归影石 Insta360 所有。

#### 警告

① 严禁使产品接触任何液体，切勿将产品浸入水中或将其弄湿。产品内部接触到水后可能会发生分解反应，从而引发电池自燃，甚至可能引发爆炸。

- ② 请在温度为 -10 °C 至 40 °C 的环境中使用和存放产品。
- ③ 刚结束使用的电池处于高温状态，请等待电池降至室温后再充电。充电环境温度高于 40°C 可能导致电池膨胀、漏液、过热或损坏。
- ④ 若长时间不使用（如三个月），电池电量或耗尽，请及时给产品充电并开机。
- ⑤ 禁止将产品放在靠近热源之处（火炉或加热器等）以及将产品置于热天的汽车内。
- ⑥ 禁止机械撞击、碾压、或抛掷产品。请勿在产品上放置重物。

## 注意

- ① Insta360 Flow 2 不防水，切勿在雨中或水下使用本产品。
- ② Insta360 Flow 2 为高精度设备，摔落或碰撞可能会损坏产品，导致工作异常。
- ③ Insta360 Flow 2 电源开启后，确保云台转动不受外力阻挡。若云台受到阻挡而无法转动，可手动调节角度并向外拉伸。
- ④ Insta360 Flow 2 与磁吸手机夹均含磁铁，为免受磁化影响，请远离心脏起搏器等易受干扰设备。
- ⑤ 确保手机摄像头方向与磁吸手机夹侧边的指示方向一致，且手机尽量贴合磁吸手机夹。
- ⑥ 确保磁吸手机夹背面的定位缺口对准并吸附在云台上的凸起位置，否则可能导致吸附不稳。
- ⑦ 磁吸手机夹吸附能力有限，建议在手持场景使用，避免在高强度运动场景或剧烈的震动环境中使用，以免手机意外脱落。
- ⑧ 展开、调整或折叠 Insta360 Flow 2 时，请握住手柄和轴臂进行操作，避免握住手机或磁吸手机夹，以免手机意外脱落。
- ⑨ 请在平坦地面，无风环境展开或使用三脚架，否则有摔落损坏风险。
- ⑩ 使用和存放 Insta360 Flow 2 时，请注意防尘防沙，以免折叠转轴处进灰进沙，难以清理。
- ⑪ 使用结束后，建议将内置自拍杆和三脚架收回。折叠收纳 Insta360 Flow 2 时，小心夹手。
- ⑫ Insta360 Flow 2 折叠状态下，请避免云台及手柄部分受到挤压，以防外壳受损。
- ⑬ Insta360 Flow 2 手柄有部分采用软胶材质，为防止染色，请避免接触咖啡渍、酱油等深色物质以及发黄物品。
- ⑭ 请勿对 Insta360 Flow 2 使用任何带清洁功能的液体，建议使用柔软的干布擦拭清洁。

## 规格

产品名称	Insta360 Flow 2
------	-----------------

产品型号	CINSABQA
输入	5V = 2A
输出	5V = 1.4A
蓝牙	工作频率：2402 - 2480MHz 发射功率 (E.I.R.P.) : < 10dBm
NFC	支持 ISO/IEC 14443A 标准
电池	电容量：1100mAh 能量：8.5Wh
工作环境温度	-10°C - 40 °C
充电环境温度	0°C - 40°C

## DE

### Sicherheitshinweise

#### Disclaimer

Bitte lies diesen Haftungsausschluss sorgfältig durch. Mit der Nutzung dieses Produkts erkennst du die Bedingungen dieses Disclaimers an und akzeptierst sie. Durch die Nutzung dieses Produkts erkennst du hiermit an und erklärst dich damit einverstanden, dass du allein für dein eigenes Verhalten bei der Nutzung dieses Produkts und für alle daraus resultierenden Folgen verantwortlich bist. Du bestätigst, dass du dieses Produkt nur für ordnungsgemäße und rechtmäßige Zwecke einsetzt. Du nimmst zur Kenntnis und erklärst dich damit einverstanden, dass Arashi Vision Inc. (im Folgenden als "Insta360" bezeichnet) keine Haftung für jeglichen Missbrauch, Folgen, Schäden, Verletzungen, Strafen oder andere rechtliche Verantwortung übernimmt, die direkt oder indirekt durch die Verwendung dieses Produkts und des dazugehörigen Zubehörs entstehen. Vergewissere dich vor jedem Einsatz, dass deine Zubehörteile

richtig funktionieren. Wenn etwas beschädigt ist oder Unregelmäßigkeiten aufweist, solltest du den Gebrauch sofort einstellen. Im Rahmen der staatlichen Gesetze und Vorschriften behält sich Insta360 das Recht auf abschließende Erläuterungen und Überarbeitung der Vereinbarung vor.

## **Achtung**

- ① Das Produkt darf mit keinerlei Flüssigkeiten in Berührung kommen. Wenn Wasser in das Produkt eindringt, kann dies chemische Zersetzung auslösen, durch die der Akku Feuer fangen oder explodieren kann.
- ② Das Produkt sollte bei Temperaturen von -10 °C bis 40 °C verwendet und gelagert werden.
- ③ Lade den Akku nicht direkt nach der Benutzung, da die Temperatur des Akkus zu hoch sein könnte. Lade den Akku erst auf, wenn er auf etwa Raumtemperatur abgekühlt ist. Das Aufladen des Akkus bei Umgebungstemperaturen von über 40 °C kann zu Aufblähen, Auslaufen, Überhitzung oder Beschädigung des Akkus führen.
- ④ Wenn das Produkt lange Zeit nicht benutzt wird (z. B. 3 Monate oder länger), kann sich der Akku entleeren. Bitte lade das Produkt auf, um es einschalten zu können.
- ⑤ Lass das Produkt nicht in der Nähe von Wärmequellen wie Öfen oder Heizungen liegen. Lass das Produkt an heißen Tagen nicht in Fahrzeugen liegen.
- ⑥ Lass das Produkt nicht fallen und schlage nicht dagegen. Stell keine schweren Gegenstände auf das Produkt.

## **Hinweise**

- ① Der Insta360 Flow 2 ist nicht wasserdicht. Verwende ihn nicht bei Regen oder unter Wasser.
- ② Vermeide es, den Insta360 Flow 2 fallen zu lassen oder zu beschädigen, da jede starke Krafteinwirkung den Gimbal beschädigen könnte.
- ③ Stell sicher, dass der Gimbal von keinen Hindernissen beeinträchtigt wird, wenn der Insta360 Flow 2 eingeschaltet ist. Sollte der Gimbal blockiert sein, entferne zuerst alles, was den Gimbal blockiert, und stelle ihn dann manuell ein, damit er sich vor der weiteren Nutzung wieder frei bewegen kann.
- ④ Sowohl der Insta360 Flow 2 als auch die Magnetische Smartphone-Klemme enthalten Magnete. Halte sie von Schrittmachern und anderen Geräten fern, um Störungen zu vermeiden.
- ⑤ Achte darauf, dass die Kamera deines Smartphones in die gleiche Richtung wie die Markierung auf der Magnetischen Smartphone-Klemme zeigt und dass diese dein

Handy sicher umschließt.

⑥ Achte darauf, die magnetische Aussparung auf der Rückseite der Magnetischen Smartphone-Klemme an der Erhebung der magnetischen Oberfläche des Gimbal auszurichten und daran anzubringen, sonst wird dein Smartphone möglicherweise nicht richtig befestigt.

⑦ Die magnetische Smartphone-Klemme wird mithilfe von Magneten am Insta360 Flow 2 befestigt. Wir empfehlen die Nutzung für handgeführte Aufnahmen. Verwende ihn nicht bei Aktivitäten mit hoher Intensität oder starken Vibrationen, da sich das Smartphone sonst versehentlich lösen könnte.

⑧ Halte den Insta360 Flow 2 zum Ausklappen, Einstellen oder Zusammenklappen an Griff und Schaftarm und vermeide es, dein Smartphone oder die Magnetische Smartphone-Klemme festzuhalten. Andernfalls könnte dein Smartphone herunterfallen.

⑨ Stelle das Stativ auf flachem Untergrund ohne übermäßigen Wind auf, wenn du es benutzen möchtest. Wenn es zu windig ist, besteht die Gefahr, dass der Gimbal umkippt.

⑩ Achte bei Verwendung und Lagerung des Insta360 Flow 2 darauf, dass weder Sand noch Staub in den Schaftarm eindringen, da dieser schwer zu reinigen ist.

⑪ Fahre den Selfie-Stick und das Stativ nach Gebrauch wieder ein. Pass auf, dass du dir beim Zusammenklappen des Insta360 Flow 2 nicht die Finger einwickelst.

⑫ Wenn der Insta360 Flow 2 zusammengeklappt ist, solltest du weder auf den Gimbal noch auf den Griff Druck ausüben, um Schäden am Gehäuse zu vermeiden.

⑬ Der Griff des Insta360 Flow 2 besteht aus Silikon. Damit sich keine Flecken bilden, solltest du ihn nicht mit dunkelfarbigen Sachen wie Kaffee und Sojasauce sowie mit vergilbten Gegenständen in Kontakt kommen lassen.

⑭ Verwende keine flüssigen Reinigungsmittel. Verwende lediglich ein weiches, trockenes Tuch, um den Insta360 Flow 2 zu reinigen.

## Technische Daten

Name	Insta360 Flow 2
Modell	CINSABQA
Stromeingang	5V $\equiv$ 2A
Stromausgang	5V $\equiv$ 1.4A

Bluetooth	Betriebsfrequenz: 2402 - 2480 MHz Ausgangsleistung (E.I.R.P.): <10 dBm
NFC	Unterstützung ISO/IEC 14443A Standard
Akku	Kapazität: 1100 mAh Strommenge: 8.5Wh
Betriebstemperatur	14°F - 104°F (-10°C - 40°C)
Ladetemperatur	32°F - 104°F (0°C- 40°C)

## ES

### Información de Seguridad

#### Descargo

Lee atentamente esta cláusula de exención de responsabilidad. El uso de este producto implica que reconoces y aceptas los términos de esta cláusula de exención de responsabilidad. Al utilizar este producto, reconoces y aceptas que eres el único responsable de tu propia conducta al utilizar este producto y de cualquier consecuencia de la misma. Te comprometes a utilizar este producto únicamente para fines adecuados y lícitos. Entiendes y aceptas que Arashi Vision Inc. (en lo sucesivo "Insta360") no acepta ninguna responsabilidad por cualquier y todo mal uso, consecuencias, daños, lesiones, sanciones o cualquier otra responsabilidad legal directa o indirectamente incurrida por el uso de este producto y accesorios asociados. Antes de cada uso, asegúrate de que tus accesorios funcionan correctamente. Si hay algún daño o irregularidad, deja de usarlos inmediatamente. En el ámbito de las leyes y reglamentos estatales, Insta360 se reserva el derecho de explicación final y revisión para el compromiso.

#### Advertencia

① El producto nunca debe entrar en contacto con ningún tipo de líquido. Si el interior del producto entra en contacto con el agua, se puede producir una descomposición

química, lo que podría provocar un incendio o una explosión de la batería.

- ② El producto debe utilizarse y almacenarse a temperaturas comprendidas entre -10°C y 40°C.
- ③ No cargues la batería inmediatamente después de su uso, ya que la temperatura de la batería puede ser demasiado alta. No cargues la batería hasta que se enfríe hasta casi la temperatura ambiente. Cargar la batería en ambientes por encima de 40°C puede provocar la expansión de la batería, fugas, sobrecalentamiento o daño de la batería.
- ④ Si el producto no se usa durante mucho tiempo (por ejemplo, 3 meses o más), la batería puede agotarse. Carga el producto para encenderlo.
- ⑤ No dejes el producto cerca de fuentes de calor como un horno o un radiador. No dejes el producto dentro de un vehículo en días calurosos.
- ⑥ No dejes caer ni golpees el producto. No coloques objetos pesados sobre el producto.

## **Nota**

- ① Insta360 Flow 2 no es resistente al agua. No lo utilices en condiciones de lluvia o bajo el agua.
- ② Evita dejar caer o dañar el Insta360 Flow 2, ya que cualquier fuerza fuerte puede dañar el gimbal.
- ③ Asegúrate de que no haya obstrucciones que afecten al gimbal cuando Insta360 Flow 2 esté encendido. Si el gimbal está obstruido, retira todo lo que lo bloquee y, a continuación, ajústalo manualmente para asegurarte de que vuelve a estar despejado antes de utilizarlo.
- ④ Tanto Insta360 Flow 2 como la pinza magnética para teléfono contienen imanes. Mantenlo alejado de marcapasos para evitar interferencias.
- ⑤ Asegúrate de que la cámara de tu teléfono está orientada en la misma dirección que la marca de la pinza magnética para teléfono, y de que la pinza magnética para teléfono encaja bien alrededor del teléfono.
- ⑥ Asegúrate de alinear y acoplar la muesca magnética de la parte posterior de la pinza magnética para teléfono con la protuberancia de la superficie magnética del gimbal; de lo contrario, tu teléfono podría no acoplarse correctamente.
- ⑦ La pinza magnética para teléfono se fija al Insta360 Flow 2 mediante imanes. Se recomienda utilizarlo para grabar a mano. No lo utilices en actividades de alta intensidad o con grandes vibraciones para evitar que el teléfono se suelte accidentalmente.

- ⑧ Al desplegar, ajustar o plegar Insta360 Flow 2, sujeta el asa y el brazo del eje para manejarlo y evita sujetar el teléfono o la pinza magnética para teléfono. De lo contrario, el teléfono podría caerse.
- ⑨ Despliega y utiliza el trípode en terreno llano y sin viento excesivo. Existe el riesgo de que el gimbal vuelque si hace mucho viento.
- ⑩ Cuando utilices y guardes el Insta360 Flow 2, evita que entre arena y polvo en el brazo del eje, ya que es difícil de limpiar.
- ⑪ Después de usarlo, vuelve a colocar el selfie stick y el trípode. Cuidado con las manos al plegar Insta360 Flow 2.
- ⑫ Cuando el Insta360 Flow 2 esté plegado, evita aplastar el gimbal y el asa para no dañar la carcasa.
- ⑬ El mango del Insta360 Flow 2 es de silicona. Para evitar las manchas, evita el contacto con objetos de color oscuro, como manchas de café, así como con objetos amarillentos.
- ⑭ No utilices limpiadores líquidos. Utiliza sólo un paño suave y seco para limpiar Insta360 Flow 2.

## Especificación

Nombre	Insta360 Flow 2
Modelo	CINSABQA
Entrada:	5V $\equiv$ 2A
Salida	5V $\equiv$ 1.4A
Bluetooth	Frecuencia de operación: 2402-2480MHz Potencia de Salida (E.I.R.P.): <10dBm
NFC	Soporta la normativa ISO/IEC 14443A
Batería	Capacidad: 1100 mAh Energía: 8.5Wh
Temperatura de funcionamiento	14°F - 104°F (-10°C - 40°C)
Temperatura de carga	32°F - 104°F (0°C- 40°C)

**FR**

## **Informations relatives à la sécurité**

### **Clause de non-responsabilité**

Veillez lire attentivement cette clause de non-responsabilité. L'utilisation de ce produit signifie que vous reconnaissez et acceptez les termes de cette clause de non-responsabilité. En utilisant ce produit, vous reconnaissez et acceptez par la présente que vous êtes seul responsable de votre propre conduite lors de l'utilisation de ce produit et de toutes les conséquences qui en découlent. Vous acceptez d'utiliser ce produit uniquement à des fins appropriées et légales. Vous comprenez et acceptez qu'Arashi Vision Inc. (ci-après dénommé « Insta360 ») n'accepte aucune responsabilité pour toute utilisation abusive, conséquences, dommages, blessures, pénalités ou toute autre responsabilité légale directement ou indirectement encourue par votre utilisation de ce produit et accessoires associés. Avant chaque utilisation, assurez-vous que vos accessoires fonctionnent correctement. S'il y a des dommages ou des irrégularités, arrêtez de les utiliser immédiatement. Dans le cadre des lois et règlements de l'État, Insta360 se réserve le droit d'explication finale et de révision de l'engagement.

### **Avertissements**

- ① Le produit ne doit jamais entrer en contact avec tout type de liquide. Si l'intérieur du produit entre en contact avec de l'eau, une décomposition chimique peut se produire, pouvant brûler ou faire exploser la batterie.
- ② Le produit doit être utilisé et stocké à des températures comprises entre -10 °C et 40 °C.
- ③ Ne chargez pas la batterie immédiatement après utilisation, car la température de la batterie pourrait être trop élevée. Ne chargez pas la batterie tant qu'elle ne se rapproche pas de la température ambiante. La charge de la batterie dans des environnements au-dessus de 40°C peut entraîner une dilatation, une fuite, une surchauffe ou des dommages de celle-ci.
- ④ Si le produit n'est pas utilisé pendant une longue période (par exemple 3 mois ou plus), la batterie peut être épuisée. Veuillez charger le produit pour l'allumer.
- ⑤ Ne laissez pas le produit à proximité de sources de chaleur telles qu'un four ou un radiateur. Ne laissez pas le produit à l'intérieur d'un véhicule par temps chaud.
- ⑥ Ne laissez pas tomber ou ne frappez pas le produit. Ne placez pas d'objets lourds sur le produit.

## Remarques

- ① L'Insta360 Flow 2 n'est pas résistant à l'eau. Ne l'utilisez pas dans des conditions pluvieuses ou sous l'eau.
- ② Évitez de faire tomber ou d'endommager l'Insta360 Flow 2, car toute force excessive peut endommager le stabilisateur.
- ③ Assurez-vous qu'aucune obstruction n'affecte le stabilisateur lorsque l'Insta360 Flow 2 est allumé. Si le stabilisateur est obstrué, retirez tout ce qui bloque le stabilisateur, puis ajustez-le manuellement pour vous assurer qu'il est de nouveau dégagé avant de l'utiliser.
- ④ L'Insta360 Flow 2 et le support magnétique pour téléphone contiennent tous deux des aimants. Tenez-le éloigné des stimulateurs cardiaques et autres appareils afin d'éviter les interférences.
- ⑤ Assurez-vous que la caméra de votre téléphone est orientée dans la même direction que le repère sur le support magnétique pour téléphone et que ce dernier est bien fixé autour de votre téléphone.
- ⑥ Assurez-vous d'aligner et d'attacher l'encoche magnétique à l'arrière du support magnétique pour téléphone avec la bosse sur la surface magnétique du stabilisateur. Sinon, votre téléphone pourrait ne pas se fixer correctement.
- ⑦ Le support magnétique pour téléphone se fixe à l'Insta360 Flow 2 à l'aide d'aimants. Il est recommandé de l'utiliser pour des prises à main levée. Ne l'utilisez pas pour des activités à haute intensité ou avec de fortes vibrations afin d'éviter que le téléphone ne se détache accidentellement.
- ⑧ Lors du dépliage, du réglage ou du repliage de l'Insta360 Flow 2, tenez la poignée et le bras de l'axe pour manipuler l'appareil et évitez de tenir votre téléphone ou le support magnétique pour téléphone. Sinon, votre téléphone pourrait tomber.
- ⑨ Déployez et utilisez le trépied sur une surface plane sans vent excessif. Il y a un risque que le stabilisateur bascule s'il y a trop de vent.
- ⑩ Lors de l'utilisation et du rangement de l'Insta360 Flow 2, évitez que du sable et de la poussière ne pénètrent dans le bras de l'axe, car il est difficile à nettoyer.
- ⑪ Après utilisation, réinsérez la perche à selfie et le trépied. Faites attention à vos mains lorsque vous repliez l'Insta360 Flow 2.
- ⑫ Lorsque l'Insta360 Flow 2 est replié, évitez d'écraser le stabilisateur et la poignée pour ne pas endommager la coque.
- ⑬ La poignée de l'Insta360 Flow 2 est fabriquée en silicone. Pour éviter les taches, veuillez éviter tout contact avec des objets de couleur foncée tels que des taches de

café et de sauce soja ainsi qu'avec des objets jaunis.

⑭ N'utilisez pas de nettoyeurs liquides. N'utilisez qu'un chiffon doux et sec pour nettoyer l'Insta360 Flow 2.

## Caractéristiques

Nom	Insta360 Flow 2
Modèle	CINSABQA
Entrée	5V $\equiv$ 2A
Sortie	5V $\equiv$ 1.4A
Bluetooth	Fréquence de fonctionnement : 2402-2480 MHz Puissance de sortie (E.I.R.P.): <10dBm
NFC	La norme ISO/IEC 14443A
Batterie	Capacité : 1100 mAh Puissance : 8,5Wh
Température de fonctionnement	-10°C à 40°C
Température de charge	0°C à 40°C

## IT

### Informazioni sulla Sicurezza

#### Avvertenze

Assicuratevi di leggere attentamente le avvertenze. Utilizzando questo prodotto acconsenti e riconosci di accettare i termini di questo delle seguenti avvertenze. L'utente riconosce e accetta di essere l'unico responsabile della maniera in cui viene utilizzato il prodotto e delle relative conseguenze. Accetti di utilizzare questo prodotto solo per scopi corretti e leciti. Riconosci e accetti che Arashi Vision Inc. (di seguito denominata "Insta360") non si assume alcuna responsabilità per qualsiasi uso improprio,

conseguenza, danno, lesione, o qualsiasi altra responsabilità legale direttamente o indirettamente sostenuta dall'utilizzo di questo prodotto. Prima di ogni utilizzo, assicurarsi che il prodotto funzioni correttamente. In caso di danni o irregolarità, interrompere immediatamente l'uso. Nel rispetto delle leggi e dei regolamenti applicabili, Insta360 si riserva il diritto di fornire spiegazioni e di revisione finale.

## **Attenzione**

- ① Il prodotto non deve mai entrare in contatto con alcun tipo di liquido. Se l'interno del prodotto viene a contatto con l'acqua, potrebbe verificarsi una decomposizione chimica, che potrebbe causare un'esplosione o incendio della batteria.
- ② Il prodotto deve essere utilizzato e riposto in ambienti a temperature comprese tra -10°C e 40°C.
- ③ Non caricare la batteria della videocamera subito dopo l'utilizzo, attendi un momento prima che torni a temperatura ambiente. Non caricare la batteria fin quando non sia tornata a temperatura ambiente. Caricare la batteria in ambienti al di sopra dei 40°C può portare all'espansione della batteria, a perdite, al surriscaldamento o a danni di varia natura.
- ④ Se non viene utilizzato per un lungo periodo (ad esempio 3 mesi o di più), la batteria può esaurirsi. Carica il dispositivo prima di accenderlo.
- ⑤ Non lasciare il prodotto vicino a fonti di calore come il forno o i termosifoni. Non lasciare il prodotto all'interno di un veicolo nelle giornate calde.
- ⑥ Non far cadere o urtare il dispositivo. Non appoggiare oggetti pesanti sul dispositivo.

## **Nota**

- ① Insta360 Flow 2 non è impermeabile. Non usarlo in condizioni di pioggia o sott'acqua.
- ② Evita di far cadere o danneggiare Insta360 Flow 2.
- ③ Assicurati che non ci siano ostruzioni nel gimbal quando Insta360 Flow 2 è in funzione. Se il gimbal è ostruito, rimuovi il corpo estraneo e assicurarti che sia tutto apposto prima di tornare ad utilizzarlo.
- ④ Sia Insta360 Flow 2 che il Morsetto magnetico per smartphone contengono magneti. Tienilo lontano da pacemaker e altri dispositivi per evitare interferenze.
- ⑤ Assicurati che la fotocamera del tuo smartphone sia rivolta nella stessa direzione del segno sul Morsetto Magnetico e che quest'ultimo sia installato correttamente.
- ⑥ Assicurati di allineare e agganciare la tacca magnetica sul retro del Morsetto alla protuberanza in rilievo sulla superficie magnetica del gimbal, altrimenti lo smartphone

potrebbe sganciarsi e cadere.

⑦ Il Morsetto Magnetico si aggancia a Flow 2 tramite le calamite annesse. Si consiglia di utilizzarlo per le riprese in movimento. Tuttavia, non utilizzarlo durante gli esercizi fisici ad alta intensità per evitare che lo smartphone si stacchi accidentalmente.

⑧ Quando apri Insta360 Flow 2, lo riponi o lo regoli, tienilo sempre dal manico o dal braccio cardanico ed evita di impugnarlo dallo smartphone o dal Morsetto Magnetico. Altrimenti lo smartphone potrebbe sganciarsi e cadere.

⑨ Apri e posiziona il treppiede su una superficie pianeggiante ed a riparo dal vento. Se c'è troppo vento, il gimbal potrebbe capovolgersi.

⑩ Quando utilizzi o riponi Insta360 Flow 2, fai attenzione a non far entrare sabbia e sporco nel braccio cardanico, in quanto è abbastanza difficile rimuoverli.

⑪ Dopo ogni utilizzo, reinserisci il selfie stick e il treppiede. Fai attenzione alle dita quando riponi Insta360 Flow 2.

⑫ Quando Insta360 Flow 2 è chiuso, non porre oggetti pesanti ed evita di schiacciarlo al fine di danneggiare il braccio cardanico.

⑬ Il manico di Insta360 Flow 2 è in silicone. Evita il contatto con sostanze macchianti come caffè, salsa di soia ecc.

⑭ Non utilizzare detergenti liquidi per pulirlo. Utilizza solo un panno morbido e asciutto per pulire Insta360 Flow 2.

## Specifiche

Nome	Insta360 Flow 2
Modello	CINSABQA
Ingresso	5V --- 2A
Uscita	5V --- 1.4A
Bluetooth	Frequenza operativa: 2402-2480 MHz Potenza in uscita (E.I.R.P): <10dBm
NFC	Supporta lo standard ISO/IEC 14443A
Batteria	Capacità: 1100 mAh Energia: 8.5Wh

Temperatura di funzionamento	da -10°C a 40 °C
Temperatura di caricamento	da 0°C a 40 °C

## NL

### Veiligheidsinformatie

#### Disclaimer

Lees deze Disclaimer zorgvuldig door. Het gebruik van dit product betekent dat je de voorwaarden van deze disclaimer erkent en accepteert. Door dit product te gebruiken, erken je en ga je ermee akkoord dat je als enige verantwoordelijk bent voor je eigen gedrag bij het gebruik van dit product en de eventuele gevolgen daarvan. U stemt ermee in dit product alleen voor de juiste en wettige doeleinden te gebruiken. Je begrijpt en gaat ermee akkoord dat Arashi Vision Inc. (hierna te noemen 'Insta360') geen aansprakelijkheid aanvaardt voor enig verkeerd gebruik, gevolgen, schade, letsel, boetes of enige andere wettelijke verantwoordelijkheid die direct of indirect ontstaat door jouw gebruik van dit product en bijbehorende accessoires. Controleer voor elk gebruik of je accessoires goed functioneren. Als er schade of onregelmatigheden zijn, stop dan onmiddellijk met het gebruik ervan. In het kader van de staatswet- en regelgeving behoudt Insta360 zich het recht voor de verbintenis definitief uit te leggen en te herzien.

#### Waarschuwing

- ① Het product mag nooit in contact komen met enige vorm van vloeistof. Als de binnenkant van het product in contact komt met water, kan chemische ontleding optreden, met mogelijk een batterijbrand of explosie als gevolg.
- ② Het product moet worden gebruikt en opgeslagen bij temperaturen van 14°F tot 104°F (-10°C tot 40°C).
- ③ Laad de batterij niet onmiddellijk na gebruik op, want dan kan de temperatuur van de batterij te hoog oplopen. Laad de batterij pas op als deze is afgekoeld tot bijna kamertemperatuur. Het opladen van de batterij in omgevingen boven 104°F kan leiden

tot uitzetting van de batterij, lekkage, oververhitting of schade aan de batterij.

④ Als het product lange tijd niet wordt gebruikt (bijv. 3 maanden of langer), kan de batterij leeg raken. Laad het product op om het aan te zetten.

⑤ Laat het product niet in de buurt van warmtebronnen zoals een oven of verwarming. Laat het product niet achter in een voertuig op warme dagen.

⑥ Laat het product niet vallen of stoten. Plaats geen zware voorwerpen op het product.

## **Opmerking**

① Insta360 Flow 2 is niet waterbestendig. Gebruik het niet in regenachtige omstandigheden of onder water.

② Vermijd het laten vallen of beschadigen van de Insta360 Flow 2, aangezien elke hevige kracht de gimbal kan beschadigen.

③ Zorg ervoor dat er geen obstructies zijn die de gimbal beïnvloeden wanneer de Insta360 Flow 2 is ingeschakeld. Als de gimbal wordt belemmerd, verwijder dan alles wat de gimbal blokkeert en stel het handmatig bij om ervoor te zorgen dat het weer vrij is voor gebruik.

④ Zowel de Insta360 Flow 2 als de Magnetische Telefoonklem bevatten magneten. Houd ze uit de buurt van pacemakers en andere apparaten om interferentie te voorkomen.

⑤ Zorg ervoor dat de camera van je telefoon in dezelfde richting wijst als het merkteken op de Magnetische Telefoonklem, en dat de Magnetische Telefoonklem stevig rond je telefoon past.

⑥ Zorg ervoor dat je de magnetische inkeping aan de achterkant van de Magnetische Telefoonklem uitlijnt en bevestigt aan de bult op het magnetische oppervlak van de gimbal, anders kan je telefoon mogelijk niet correct worden bevestigd.

⑦ De Magnetische Telefoonklem bevestigt aan de Insta360 Flow 2 via magneten. Het wordt aanbevolen om deze te gebruiken voor handmatige filmopnames. Gebruik het niet voor activiteiten met hoge intensiteit of grote trillingen om te voorkomen dat de telefoon per ongeluk losraakt.

⑧ Bij het uitklappen, aanpassen of opvouwen van de Insta360 Flow 2, houd je de handgreep en de schachtarm vast tijdens het bedienen en vermijd je het vasthouden van je telefoon of Magnetische Telefoonklem. Anders kan je telefoon vallen.

⑨ Zet en gebruik het statief op vlakke grond zonder te veel wind. Er is een risico dat de gimbal omvalt als het te winderig is.

⑩ Bij het gebruik en opslaan van de Insta360 Flow 2, voorkom dat zand en stof in de schachtarm terechtkomen, omdat dit moeilijk schoon te maken is.

- ⑪ Na gebruik, plaats de selfie-stick en het statief terug. Let op je handen bij het opvouwen van de Insta360 Flow 2.
- ⑫ Wanneer de Insta360 Flow 2 is opgevouwen, vermijd dan het verpletteren van de gimbal en de handgreep om schade aan de behuizing te voorkomen.
- ⑬ De handgreep van de Insta360 Flow 2 is gemaakt van siliconen. Om vlekken te voorkomen, vermijd contact met donkergekleurde voorwerpen zoals koffievlekken en sojasaus en met vergeelde voorwerpen.
- ⑭ Gebruik geen vloeibare reinigingsmiddelen. Gebruik alleen een zachte droge doek om de Insta360 Flow 2 schoon te maken.

## Specificatie

Naam	Insta360 Flow 2
Model	CINSABQA
Ingang	5V $\equiv$ 2A
Uitgang	5V $\equiv$ 1.4A
Bluetooth	Werkingsfrequentie: 2402-2480MHz Uitgangsvermogen (E.I.R.P.): <10dBm
NFC	ISO/IEC 14443A standaard
Batterij	Capaciteit: 1100 mAh Energie: 8,5Wh
Bedrijfstemperatuur	14°F - 104°F
Oplaadtemperatuur	32°F - 104°F

**PL**

## **Informacje w zakresie bezpieczeństwa**

### **Zastrzeżenia**

Prosimy o dokładne zapoznanie się z niniejszymi zastrzeżeniami. Użytkowanie tego produktu oznacza potwierdzenie i zaakceptowanie zapisów niniejszych zastrzeżeń. Użytkując ten produkt, potwierdzają Państwo swoją wyłączną odpowiedzialność za swoje działania w ramach użytkowania niniejszego produktu i za wynikające z nich konsekwencje. Wyrażają Państwo zgodę na użytkowanie tego produktu zgodnie z przeznaczeniem i zgodnie z zapisami prawa. Dodatkowo rozumieją Państwo i zgadzają się na to, że firma Arashi Vision Inc. (dalej nazywana jako 'Insta360') nie ponosi odpowiedzialności za jakiegokolwiek użytkowanie niezgodne z przeznaczeniem, związane z nim konsekwencje, szkody, uszkodzenia ciała, kary lub jakąkolwiek odpowiedzialność prawną wynikającą bezpośrednio lub pośrednio z użytkowania niniejszego produktu i powiązanych z nim akcesoriów. Przed każdym użyciem należy upewnić się, że wykorzystywane akcesoria funkcjonują we właściwy sposób. Jeżeli stwierdzono ich uszkodzenie lub nieregularne działanie, należy niezwłocznie zaprzestać ich użytkowania. Firma Insta360 rezerwuje sobie prawo do ostatecznych objaśnień odnośnie zobowiązań w ramach lokalnych norm prawnych.

### **Ostrzeżenie**

- ① Niniejszy produkt nie powinien mieć kontaktu z żadnymi płynami. Jeżeli do wnętrza produktu dostanie się woda, może dojść do rozkładu chemicznego, co może skutkować zapaleniem się akumulatora lub jego wybuchem.
- ② Produkt należy używać i przechowywać w temperaturach od 14°F do 104°F (-10°C do 40°C).
- ③ Nie należy ładować akumulatora natychmiastowo po użytkowaniu, ponieważ jego temperatura może być zbyt wysoka. Nie należy ładować akumulatora, dopóki nie schłodzi się do temperatury pokojowej. Ładowanie akumulatora w otoczeniu o temperaturze powyżej 104°F może doprowadzić do jego rozszerzenia, wycieków, przegrzania lub uszkodzenia.
- ④ Jeżeli produktu nie użytkowano przez dłuższy okres czasu (np. 3 miesiące lub dłużej), może dojść do rozładowania akumulatora. Aby włączyć produkt, należy go naładować.
- ⑤ Nie należy zostawiać produktu blisko źródeł ciepła, takich jak kuchenki lub grzejniki. Nie należy zostawiać produktu wewnątrz pojazdów w trakcie gorących dni.

⑥ Nie należy opuszczać lub uderzać produktu. Nie należy na nim ustawiać ciężkich przedmiotów.

## **Uwaga**

① Insta360 Flow 2 nie jest wodoodporny. Nie używaj go w deszczowe dni ani pod wodą.

② Unikaj upuszczania lub uszkodzania Insta360 Flow 2, ponieważ każda silna siła może uszkodzić stabilizator (gimbal).

③ Upewnij się, że żadne przeszkody nie wpływają na działanie stabilizatora, gdy Insta360 Flow 2 jest włączony. Jeśli stabilizator jest zablokowany, usuń wszystko, co go blokuje, a następnie ręcznie go dostosuj, aby przed użyciem ponownie był wolny.

④ Zarówno Insta360 Flow 2, jak i magnetyczny uchwyt na telefon zawierają magnesy. Trzymaj je z dala od rozruszników serca i innych urządzeń, aby uniknąć zakłóceń.

⑤ Upewnij się, że kamera w telefonie jest skierowana w tym samym kierunku co znak na Magnetycznym Uchwycie Telefonu i że Magnetyczny Uchwyt Telefonu jest mocno zamocowany na telefonie.

⑥ Upewnij się, że wyrównujesz i przyczepiasz magnetyczne wcięcie na tyle Magnetycznego Uchwytu Telefonu do wypukłości na magnetycznej powierzchni stabilizatora, w przeciwnym razie telefon może nie zostać poprawnie przymocowany.

⑦ Magnetyczny Uchwyt Telefonu łączy się z Insta360 Flow 2 za pomocą magnesów. Zaleca się używanie go do filmowania ręcznego. Nie używaj go podczas czynności o wysokiej intensywności lub dużych wibracjach, aby zapobiec przypadkowemu odłączeniu telefonu.

⑧ Podczas rozkładania, regulacji lub składania Insta360 Flow 2, trzymaj za rączkę i ramię wału, aby operować, unikając trzymania telefonu lub Magnetycznego Uchwytu Telefonu. W przeciwnym razie telefon może spaść.

⑨ Rozstawiaj i używaj statywu na płaskim terenie bez nadmiernego wiatru. Istnieje ryzyko przewrócenia się stabilizatora, jeśli jest zbyt wietrznie.

⑩ Podczas używania i przechowywania Insta360 Flow 2, zapobiegaj dostawianiu się piasku i kurzu do ramię wału, ponieważ jest to trudne do wyczyszczenia.

⑪ Po użyciu włóż ponownie kijek do selfie i statyw. Uważaj na ręce podczas składania Insta360 Flow 2.

⑫ Kiedy Insta360 Flow 2 jest złożony, unikaj miażdżenia jego stabilizatora i rączki, aby zapobiec uszkodzeniu obudowy.

⑬ Rączka Insta360 Flow 2 jest wykonana z silikonu. Aby uniknąć zabrudzeń, unikaj

kontakty z ciemnymi przedmiotami, takimi jak plamy po kawie czy sosie sojowym, oraz z przedmiotami, które żółkną.

⑭ Nie używaj żadnych płynnych środków czyszczących. Do czyszczenia Insta360 Flow 2 używaj tylko miękkiej suchej szmatki.

## Specyfikacja

Nazwa	Insta360 Flow 2
Model	CINSABQA
Wejście	5V $\equiv$ 2A
Wyjście	5V $\equiv$ 1.4A
Bluetooth	Częstotliwość robocza: 2402-2480MHz Moc na wyjściu (E.I.R.P.): <10dBm
NFC	standard ISO/IEC 14443A
Akumulator	Pojemność: 1100 mAh Moc: 8,5Wh
Temperatura robocza	14°F - 104°F
Temperatura ładowania	32°F - 104°F

## PT

### Informação de Segurança

#### Isenção Responsabilidade

Por favor, leia este Aviso de Isenção Responsabilidade com atenção. Usar este produto significa que você reconhece e aceita os termos desta isenção de responsabilidade.

Ao usar este produto, você reconhece e concorda que é o único responsável por

sua própria conduta ao usar este produto e quaisquer consequências disso. Você concorda em usar este produto apenas para fins apropriados e legais. Você entende e concorda que a Arashi Vision Inc. (doravante referida como 'Insta360') não aceita qualquer responsabilidade por todo e qualquer uso indevido, consequências, danos, lesões, penalidades ou qualquer outra responsabilidade legal direta ou indiretamente incorrida pelo uso deste produto e acessórios associados. Antes de cada uso, certifique-se de que seus acessórios estejam funcionando corretamente. Se houver algum dano ou irregularidade, pare de usá-los imediatamente. No âmbito das leis e regulamentos estaduais, a Insta360 reserva-se o direito de explicação final e revisão do compromisso.

## **Aviso**

- ① O produto nunca deve entrar em contato com nenhum tipo de líquido. Se o interior do produto entrar em contato com água, pode ocorrer decomposição química, resultando potencialmente em incêndio ou explosão da bateria.
- ② O produto deve ser usado e armazenado em temperaturas de 14°F a 104°F (-10°C a 40°C).
- ③ Não carregue a bateria imediatamente após o uso, pois a temperatura da bateria pode estar muito alta. Não carregue a bateria até que ela esfrie até a temperatura ambiente. Carregar a bateria em ambientes acima de 104°F (40°C) pode causar expansão, vazamento, superaquecimento ou danos à bateria.
- ④ Se o produto não for usado por um longo período (ex.: 3 meses ou mais), a bateria pode estar descarregada. Carregue o produto para ligá-lo.
- ⑤ Não deixe o produto próximo a fontes de calor, como fornos ou aquecedores. Não deixe o produto dentro de um veículo em dias quentes.
- ⑥ Não deixe cair nem bata no produto. Não coloque objetos pesados sobre o produto.

## **Nota**

- ① O Insta360 Flow 2 não é resistente à água. Não o utilize em condições de chuva ou debaixo d'água.
- ② Evite deixar cair ou danificar o Insta360 Flow 2, pois qualquer força severa pode danificar o gimbal.
- ③ Certifique-se de que nenhuma obstrução esteja afetando o gimbal quando o Insta360 Flow 2 estiver ligado. Se o gimbal estiver obstruído, remova qualquer coisa que esteja bloqueando o gimbal e, em seguida, ajuste-o manualmente para garantir que esteja livre novamente antes do uso.

- ④ Tanto o Insta360 Flow 2 quanto o Grampo Magnético para Telefone contêm ímãs. Mantenha-os longe de marca-passos e outros dispositivos para evitar interferência.
- ⑤ Certifique-se de que a câmera do telefone esteja voltada para a mesma direção da marca no Grampo Magnético do Telefone e que o Grampo Magnético do Telefone se encaixe firmemente ao redor do telefone.
- ⑥ Certifique-se de que você alinhe e prenda o entalhe magnético na parte traseira do Grampo Magnético para Telefone à saliência na superfície magnética do gimbal, caso contrário, o telefone poderá não ser fixado corretamente.
- ⑦ O Grampo Magnético para Telefone se prende ao Insta360 Flow 2 por meio de ímãs. Recomenda-se que você o use para filmagens com a câmera na mão. Não o utilize em atividades com alta intensidade ou grandes vibrações para evitar que o telefone se solte acidentalmente.
- ⑧ Ao desdobrar, ajustar ou dobrar o Insta360 Flow 2, segure a alça e o braço do eixo para operar e evite segurar o telefone ou o Grampo Magnético do Telefone. Caso contrário, o telefone poderá cair.
- ⑨ Posicione e use o tripé em um terreno plano sem vento excessivo. Há o risco de o gimbal tombar se estiver ventando muito.
- ⑩ Ao usar e armazenar o Insta360 Flow 2, evite que areia e poeira entrem no braço do eixo, pois é difícil de limpar.
- ⑪ Após o uso, reinsira o bastão de selfie e o tripé. Cuidado com as mãos ao dobrar a Insta360 Flow 2.
- ⑫ Quando o Insta360 Flow 2 estiver dobrado, evite esmagar o gimbal e a alça para evitar danos à carcaça.
- ⑬ A alça do Insta360 Flow 2 é feita de silicone. Para evitar manchas, evite o contato com objetos de cor escura, como manchas de café e molho de soja, bem como objetos amarelados.
- ⑭ Não use nenhum produto de limpeza líquido. Para limpar a Insta360 Flow 2, use apenas um pano macio e seco.

## Specyfikacja

Nome	Insta360 Flow 2
Modelo	CINSABQA
Entrada	5V --- 2A

Saída	5V $\equiv$ 1.4A
Bluetooth	Frequência Operação: 2402-2480 MHz Potência Saída (E.I.R.P.): <10dBm
NFC	Suporta padrão ISO/IEC 14443A
Bateria	Capacidade: 1100 mAh Energia: 8,5Wh
Temperatura Operação	14°F - 104°F (-10°C a 40°C)
Temperatura Carregamento	32°F - 104°F (0°C a 40°C)

## RU

### Информация по безопасности

#### Отказ от ответственности

Пожалуйста, внимательно прочитайте этот отказ от ответственности. Использование этого продукта означает, что вы признаете и принимаете условия данного отказа от ответственности. Используя этот продукт, вы тем самым подтверждаете и соглашаетесь с тем, что несете единоличную ответственность за свои действия при использовании этого продукта и любые их последствия. Вы соглашаетесь использовать этот продукт только в надлежащих и законных целях. Вы понимаете и соглашаетесь с тем, что Arashi Vision Inc. (далее именуемая «Insta360») не несет никакой ответственности за любое неправильное использование, последствия, ущерб, травмы, штрафы или любую другую юридическую ответственность, прямо или косвенно понесенную вами в результате использования вами этого продукта и сопутствующих аксессуаров. Перед каждым использованием убедитесь, что ваши аксессуары работают должным образом. Если есть какие-либо повреждения или нарушения в работе, немедленно прекратите их использование. В рамках государственных

законов и правил Insta360 оставляет за собой право окончательного объяснения и пересмотра обязательств.

### **Предупреждение**

- ① Изделие никогда не должно соприкасаться с какой-либо жидкостью. При контакте внутренних компонентов изделия с водой может произойти окисление, что может привести к возгоранию или взрыву батареи.
- ② Продукт следует использовать при температуре от -10°C до -40°C.
- ③ Не заряжайте аккумулятор сразу после использования, так как температура аккумулятора может быть слишком высокой. Не заряжайте аккумулятор, пока он не остынет до примерно комнатной температуры. Зарядка аккумулятора при температуре выше 40°C может привести к ее расширению, утечке, перегреву или повреждению аккумулятора.
- ④ Если изделие не используется в течение длительного времени (например, 3 месяца или дольше), аккумулятор может разрядиться. Пожалуйста, зарядите продукт, чтобы включить его.
- ⑤ Не оставляйте изделие рядом с источниками тепла, такими как печь или обогреватель. Не оставляйте изделие в автомобиле в жаркие дни.
- ⑥ Не роняйте и не ударяйте изделие. Не ставьте на изделие тяжелые предметы.

### **Примечание**

- ① Стабилизатор Insta360 Flow 2 не является водонепроницаемым. Не используйте его в дождливую погоду или под водой.
- ② Избегайте падений и повреждений Insta360 Flow 2, так как любое сильное воздействие может повредить стабилизатор.
- ③ Убедитесь, что при включении Insta360 Flow 2 работе механизма стабилизатора ничего не мешает. Если стабилизатор заблокирован, удалите предметы, создающие препятствие, а затем вручную отрегулируйте устройство, чтобы перед следующим использованием ничего не мешало.
- ④ Insta360 Flow 2 и магнитный зажим для телефона содержат магниты. Во избежание помех держите их подальше от кардиостимуляторов и других устройств.
- ⑤ Убедитесь, что камера вашего телефона направлена в ту же сторону, что и отметка на магнитном зажиме для телефона, а ваш телефон надежно закреплен в магнитном зажиме.
- ⑥ Убедитесь, что вы совместили магнитную выемку, расположенную в задней

части магнитного зажима для телефона, с выступом на магнитной поверхности стабилизатора и зафиксировали его в выемке. Иначе крепление вашего телефона может быть некорректно.

⑦ Магнитное крепление для телефона можно установить на Insta360 Flow 2 с помощью магнитов. Рекомендуется использовать его, когда вы снимаете, удерживая стабилизатор в руках. Не используйте крепление во время высокоинтенсивных занятий спортом или сильной вибрации, чтобы телефон случайно не отсоединился.

⑧ При раскладывании, регулировке или складывании Insta360 Flow 2 удерживайте рукоятку и рычаг луча для управления, но не телефон и не магнитный зажим для телефона. В противном случае телефон может упасть.

⑨ Раскройте штатив и используйте его на ровной поверхности без сильного ветра. При сильном ветре стабилизатор может упасть.

⑩ При использовании и хранении Insta360 Flow 2 не допускайте попадания песка и пыли в рычаг луча, так как его сложно очистить.

⑪ После использования снова установите монопод и штатив. Берегите руки, когда складываете Insta360 Flow 2.

⑫ Не подвергайте стабилизатор и рукоятку воздействию силы, когда Insta360 Flow 2 находится в сложенном состоянии, чтобы не повредить корпус.

⑬ Рукоятка Insta360 Flow 2 выполнена из силикона. Чтобы предотвратить появление пятен, избегайте контакта с предметами темного цвета, такими как пятна от кофе и соевого соуса, а также пожелтевшими предметами.

⑭ Не используйте жидкие моющие средства. Для ухода за Insta360 Flow 2 используйте только мягкую сухую ткань.

## Технические характеристики

Название	Insta360 Flow 2
Модель	CINSABQA
Вход	5V --- 2A
Выход	5V --- 1.4A
Синий зуб	Рабочая частота: 2402-2480 МГц Выходная мощность (E.I.R.P.): <10 дБм

NFC	Стандарты ISO/IEC 14443A
Akumulator	Емкость: 1100 mAh Энергия: 8,5Wh
Рабочая температура	-10°C - 40°C
Температура зарядки	0°C - 40°C

## JA

### 安全上の注意事項

#### 免責事項

本免責事項をよくお読みください。本製品を使用することにより、お客様は本免責事項の条項を承諾したことになります。本製品を使用することにより、製品使用時のお客様の行為およびその結果について、お客様が単独で責任を負うことを認め、同意したことになります。お客様はこの製品を適切かつ合法的な目的にのみ使用することに同意するものとします。本製品および関連アクセサリーの使用により直接的または間接的に生じた、あらゆる誤用、影響、損害、傷害、罰則、またはその他の法的責任について、お客様は Arashi Vision Inc. (以下「Insta360」とします) が一切の責任を負わないことを理解し、同意するものとします。使用する前に必ず、アクセサリーが正しく機能していることを確認してください。損傷や異常がある場合は直ちに使用を中止してください。国の法律および規制の範囲内で、Insta360 は本免責事項の最終的な説明及び改訂の権利を留保します。

#### 警告

- ① 本製品を濡らさないようにしてください。製品内部に液体が入ると化学分解が発生し、バッテリーの発火や爆発につながる可能性があります。
- ② 本製品は環境温度が -10° C - 40° C の範囲で使用・保管してください。
- ③ 使用直後はバッテリーが高温になることがあるため充電しないでください。充電する場合はバッテリーの温度が室温付近まで下がってから行ってください。環境温

度が40度よりも高い場所で充電するとバッテリーが膨張、液漏れ、過熱、損傷する可能性があります。

④ 本製品を3か月以上の長期間使用しないと、バッテリーが完全放電する場合があります。その場合は充電してから本体を起動してください。

⑤ 本製品を暖房器具など熱源の近くに放置しないでください。気温の高い日は本製品を車内に放置しないでください。

⑥ 本製品を落下させたりぶつかけたりしないでください。本製品の上に重量物を載せないでください。

## 注意

① Insta360 Flow 2 は防水ではありません。雨天時や水中では使用しないでください。

② Insta360 Flow 2 は強い力が加わると破損するおそれがあるため、落としたり傷つけたりしないでください。

③ Insta360 Flow 2 が電源オンの時は、障害物の影響を受けないようにします。ジンバルの動きを妨げるものがある場合はそれらを取り除き、使用前に動きが妨げられないことを手動で確認します。

④ Insta360 Flow 2 と磁気スマートフォンクラブは磁石を内蔵します。干渉を防ぐため、ペースメーカーなどの機器からは離してご使用ください。

⑤ スマートフォンのカメラが磁気スマートフォンクラブのマークと同じ方向を向くようにし、磁気スマートフォンクラブがスマートフォンにしっかりとフィットするようにします。

⑥ 磁気スマートフォンクラブの背面にあるマグネットの切り欠きをジンバルのマグネット面の突起に合わせて取り付けます。

⑦ 磁気スマートフォンクラブを磁石で Insta360 Flow 2 に取り付けます。手持ち撮影に使うことをお勧めします。スマートフォンが誤って外れるのを防ぐため、激しいまたは大きな振動を伴うアクティビティには使用しないでください。

⑧ Insta360 Flow 2 を展開、調整、折りたたむ際は、ハンドルとシャフトアームを持って操作し、スマートフォンや磁気スマートフォンクラブを持たないようにします。正しく持たなければスマートフォンが落下する恐れがあります。

⑨ 三脚は風のない平らな場所で使用します。風が強すぎるとジンバルが転倒する危険性があります。

⑩ Insta360 Flow 2 を使用・保管する際は、砂や埃がシャフトアーム内に入らないようにします。

⑪ 使用後は、自撮り棒と三脚を差し込んでおきます。Insta360 Flow 2 を折りたたむ際は手を扶まないようお気をつけください。

⑫ Insta360 Flow 2 を折りたたむ際は、外装の破損を防ぐため、ジンバルとハンドル

を強く押さないようにします。

⑬ Insta360 Flow 2 のハンドルはシリコン製です。シミを防ぐため、コーヒーのシミや醤油など色の濃いもの、黄ばんだものとの接触は避けてください。

⑭ 液体クリーナーは使用しないでください。Insta360 Flow 2 のお手入れには柔らかい乾いた布のみを使用してください。

## 仕様

名称	Insta360 Flow 2
型番	CINSABQA
入力	5V ≍ 2A
出力	5V ≍ 1.4A
Bluetooth	使用周波数 : 2402-2480MHz 輻射電力 (E.I.R.P.): <10dBm
NFC	ISO/IEC 14443A 標準
バッテリー	ようりょう : 1100 mAh エネルギー : 8.5Wh
動作温度 :	-10° C - 40° C
充電可能温度	0° C - 40° C

## KO

### 안전 정보

#### 면책조항

하단 면책 조항을 유의하여 확인하십시오. 해당 제품을 사용한다는 것은 귀하가 면책 조항을 인정하고 수락함을 의미합니다. 해당 제품을 사용함으로써 귀하는 제품을 사용할 때의 자신

의 행동과 그에 따른 결과에 대해 전적으로 책임이 있음을 인정하고 이에 동의합니다. 귀하는 해당 제품을 적절하고 합법적인 목적으로만 사용하는 데 동의합니다. 귀하가 해당 제품을 사용하여 직간접적으로 발생한 모든 오용, 결과, 파손, 부상, 처벌 또는 기타 법적 책임에 대해 Arashi Vision Inc. (이하 'Insta360' 이라고 칭함) 는 책임을 지지 않는다는 점을 이해하고 동의합니다. 제품 사용 전, 모든 액세서리가 정확히 작동하는지 확인하십시오. 제품 이슈가 발견될 경우 즉시 사용을 중단하십시오. 주 법률 및 규정의 범위 내에서 Insta360 은 책임에 대한 최종 설명 및 수정 권한을 보유합니다.

## 경고

- ① 제품에 어떠한 액체도 닿지 않도록 하십시오. 제품 내부에 물이 닿으면 화학적 분해가 일어나 배터리 화재나 폭발의 위험이 있습니다.
- ② 제품은 -10°C - 40°C 의 온도에서 사용해야 합니다.
- ③ 사용 후 바로 배터리를 충전하지 마십시오. 바로 충전 시 배터리가 과열될 수 있습니다. 실온에 가깝게 식을 때까지 배터리를 충전하지 마십시오. 40°C 이상의 환경에서 배터리를 충전하면 배터리 팽창, 누출, 과열 또는 손상이 발생할 수 있습니다.
- ④ 제품을 장시간 ( 예: 3 개월 이상 ) 사용하지 않으면 배터리가 방전될 수 있습니다. 제품을 사용하려면 충전을 해주십시오.
- ⑤ 난로나 히터 등의 열원 가까이에 두지 마십시오. 무더운 날에는 차량 내부에 제품을 방치하지 마십시오.
- ⑥ 제품을 떨어뜨리거나 제품에 충격을 주지 마십시오. 제품 위에 무거운 물체를 올려놓지 마십시오.

## 주의사항

- ① Insta360 Flow 2 는 방수를 지원하지 않습니다. 비가 오는 환경이나 수중에서는 사용하지 마십시오.
- ② 심한 힘을 가하면 짐벌에 손상을 줄 수 있으므로 떨어뜨리거나 손상시키지 마세요.
- ③ Insta360 Flow 2 가 켜져 있을 때 짐벌에 영향을 주는 장애물이 없는지 확인하십시오. 짐벌에 장애물이 있는 경우 짐벌을 막고 있는 모든 것을 제거한 다음 사용하기 전에 다시 깨끗해지도록 수동으로 조정합니다.
- ④ Insta360 Flow 2 와 마그네틱 폰 클램프 모두 자석이 포함되어 있습니다. 간섭을 피하기 위해 심장 박동기 등 기기로부터 멀리 두세요.
- ⑤ 휴대폰의 카메라가 마그네틱 폰 클램프의 표시와 같은 방향을 향하도록 하고 마그네틱 폰 클램프가 휴대폰에 단단히 고정되도록 합니다.
- ⑥ 마그네틱 폰 클램프 뒷면의 자석 홈을 짐벌의 자석 표면에 있는 돌기에 맞춰 정렬하고 부착해야 합니다. 그렇지 않으면 휴대폰이 올바르게 부착되지 않을 수 있습니다.
- ⑦ 마그네틱 폰 클램프는 자석의 힘으로 Insta360 Flow 2 에 부착됩니다. 핸드헬드 촬영에

사용하는 것을 권장합니다 . 휴대폰이 실수로 분리되는 것을 방지하기 위해 강도가 높거나 진동이 큰 활동에는 사용하지 마세요 .

⑧ Insta360 Flow 2 를 펼치거나 조정하거나 접을 때는 손잡이와 샤프트 암을 잡고 작동하고 휴대폰이나 마그네틱 폰 클램프를 잡지 마세요 . 정확히 장착되지 않을 경우 스마트폰이 떨어질 수 있습니다 .

⑨ 바람이 많이 불지 않는 평평한 곳에 삼각대를 설치하여 사용하세요 . 바람이 심하게 불면 짐벌이 넘어질 위험이 있습니다 .

⑩ Insta360 Flow 2 를 사용 및 보관할 때 샤프트 암에 모래와 먼지가 들어가지 않도록 주의하세요 ( 청소하기 어렵기 때문에 ) .

⑪ 사용 후에는 셀카봉과 삼각대를 다시 끼워주세요 . Insta360 Flow 2 를 접을 때는 손을 조심하세요 .

⑫ Insta360 Flow 2 를 접었을 때 짐벌과 손잡이가 놀리지 않도록 하여 셸이 손상되지 않도록 주의하세요 .

⑬ Insta360 Flow 2 의 손잡이는 실리콘으로 제작되었습니다 . 얼룩을 방지하려면 커피 얼룩 , 간장 등 어두운 색의 물체나 노란 색의 물체와의 접촉을 피하세요 .

⑭ 액체 세정제를 사용하지 마십시오 . 건조하고 부드러운 천으로 제품을 청결해야 합니다 .

## 사양

이름	Insta360 Flow 2
모델	CINSABQA
입력	5V $\equiv$ 2A
출력	5V $\equiv$ 1.4A
블루투스	작동 주파수 : 2402-2480 MHz 출력 전력 (E.I.R.P.): <10dBm
NFC	ISO/IEC 14443A 표준 지원
배터리	용량 : 1100 mAh 에너지 : 8.5 Wh
작동 온도	14°F - 104°F
충전 온도	32°F - 104°F

## TC

### 安全資訊

#### 免責聲明

請仔細閱讀此免責聲明。使用此產品表示你明白並同意此免責聲明的內容。使用此產品，表示你了解並同意你獨自為你使用此產品的行為及任何後果負責。你同意只使用此產品在正確及合法用途。你明白並同意 Arashi Vision Inc. (後面會寫為 'Insta360') 對直接或間接由你使用此產品及相關配件而產生的任何錯誤使用、後果、損毀、受傷、罰款，或任何其他法律後果不負任何責任。使用前，請確保配件可以正常運作。如果配件出現損壞或不正常，請立即停止使用。在符合當地法律法規下，Insta360 保留最終解釋權及對協議的修正權。

#### 警告

- ① 產品任何時候都不應接觸任何液體。如果產品接觸到水，化學分解可能會發生，並有機會導致電池著火或爆炸。
- ② 產品應在  $-10^{\circ}\text{C}$  -  $40^{\circ}\text{C}$  ( $14^{\circ}\text{F}$  至  $104^{\circ}\text{F}$ ) 的溫度下使用並保存。
- ③ 不要在使用後立刻充電，因為電池的溫度可能過高。在電池冷卻至室溫前不要充電。在  $104^{\circ}\text{F}$  以上的環境充電可能會導致電池爆炸、漏液、過熱，或損壞。
- ④ 如果產品長時間不使用 (例如三個月或以上)，電池可能會沒有電量。請充電以開機。
- ⑤ 不要將產品放在熱源附近，例如火爐或暖爐。在炎熱天氣不要將產品留在汽車內。
- ⑥ 不要掉落或撞擊產品。不要在產品上放置重物。

#### 注意

- ① Insta360 Flow 2 不防水。不要在下雨或水下環境使用。
- ② 避免跌落或損壞 Insta360 Flow 2，任何劇烈的外力都會損壞穩定。
- ③ 確保 Insta360 Flow 2 開機時沒有任何障礙物影響穩定器。如果穩定器被遮擋，請將遮擋穩定器的物體移除，然後手動調整以確保再次暢通後再使用。
- ④ Insta360 Flow 2 和磁性手機夾皆含有磁鐵。請讓它們遠離心臟起搏器和其他裝置以避免干擾。
- ⑤ 確保手機相機與磁吸手機夾上的標記方向一致，磁吸手機夾與手機牢固貼合。
- ⑥ 確保將磁性手機夾背面的磁性凹口與穩定器磁性表面的凸塊對齊並固定，否則手機可能無法正確固定。
- ⑦ 磁性手機夾透過磁鐵吸附在 Insta360 Flow 2 上。建議手持拍攝使用。請勿進行高強度或震動較大的活動，以免手機意外脫落。

- ⑧ 展開、調整或折疊 Insta360 Flow 2 時，請握住手把和軸臂進行操作，避免握住手機或磁吸手機夾。否則，您的手機可能會掉落。
- ⑨ 三腳架應在無強風的平坦地面上展開和使用。如果風太大，穩定器有翻倒的風險。
- ⑩ 使用和存放 Insta360 Flow 2 時，請防止沙子和灰塵進入軸臂，因為軸臂難以清潔。
- ⑪ 使用後，重新插入自拍棒和三腳架。折疊 Insta360 Flow 2 時請小心您的雙手。
- ⑫ Insta360 Flow 2 折疊時，避免擠壓雲台和手柄，以免損壞外殼。
- ⑬ Insta360 Flow 2 的手柄由矽膠製成。為防止染色，請避免接觸咖啡漬、醬油等深色物體、發黃的物體。
- ⑭ 請勿使用任何液體清潔劑。只能使用柔軟的乾布清潔 Insta360 Flow 2。

## 規格

名稱	Insta360 Flow 2
型號	CINSABQA
輸入	5V = 2A
輸出	5V = 1.4A
藍芽	工作頻率：2402-2480MHz 輸出功率 (E.I.R.P.): <10dBm
NFC	ISO/IEC 14443A 標準
電池	容量：1100 mAh 能量：8.5 Wh
工作溫度	14°F - 104°F (-10°C - 40°C)
充電溫度	32°F - 104°F (0°C - 40°C)

## قّم ال س ل ا ت ا م و ل ع م

### قيل وؤس م ل ا ع ا ل خ ا

يرجى قراءة إخلاء المسؤولية هذا بعناية. استخدام هذا المنتج يعني إقرارك وقبولك لشروط وأحكام إخلاء المسؤولية هذا. من خلال استخدام هذا المنتج، فإنك تقر بموجبه وتوافق على أنك المسؤول الوحيد عن سلوكك الخاص عند استخدام هذا المنتج وأي تبعات مترتبة على ذلك. أنت توافق على استخدام هذا المنتج لأغراض سليمة وقانونية فقط. أنت تفهم وتوافق على أن شركة Arashi Vision Inc (المشار إليها فيما يلي باسم "Insta360") لا تتحمل أدنى مسؤولية عن أي من جميع حالات إساءة الاستخدام أو العواقب أو الأضرار أو الإصابات أو العقوبات أو أي مسؤولية قانونية أخرى تتكبدها بشكل مباشر أو غير مباشر جراء استخدامك لهذا المنتج والملحقات المرتبطة. قبل كل استخدام، تأكد من أن الملحقات الخاصة بك تعمل بصورة سليمة. إن كان هناك أي ضرر أو خطأ، توقف عن استخدامها على الفور. في نطاق قوانين ولوائح الدولة، تحتفظ Insta360 بالحق في التفسير والمراجعة النهائية للالتزام.

### تحذير

- ① ينبغي أن لا يلامس المنتج أي نوع من السوائل. في حال ملامسة الجزء الداخلي للمنتج للماء أو حدوث تحلل كيميائي، من المحتمل أن يسفر ذلك عن احتراق البطارية أو انفجارها.
- ② جب استخدام المنتج وتخزينه في درجات حرارة من 14°F إلى 104°F (-10°C - 40°C).
- ③ لا تشحن البطارية على الفور بعد الاستخدام، لأن درجة حرارة البطارية ربما تكون مرتفعة للغاية. لا تشحن البطارية حتى تبرد إلى درجة حرارة الغرفة تقريباً. قد يؤدي شحن البطارية في بيئات فوق 104 درجة فهرنهايت إلى توسع البطارية أو تسريبها أو سخونة زائدة أو تلف البطارية.
- ④ في حالة عدم استخدام المنتج لفترة طويلة من الزمن (على سبيل المثال 3 أشهر أو أطول)، قد تنفذ البطارية. يرجى شحن المنتج لتشغيله.
- ⑤ لا تترك المنتج بالقرب من مصادر الحرارة مثل فرن أو سخان. لا تترك المنتج داخل المركبة في الأيام الحارة.
- ⑥ لا تسقط أو تضرب المنتج. لا تضع أي أجسام ثقيلة على المنتج؛

### ملاحظة

- ① لا يتمتع Insta360 Flow 2 بمقاومة للماء. لا تستخدمه في الظروف الممطرة أو تحت الماء.
- ② تجنب إسقاط أو إلحاق Insta360 Flow 2، حيث يمكن لأي قوة شديدة أن تتسبب في تلف المحور.
- ③ تأكد من عدم وجود أي عوائق تؤثر على المحور عندما يكون Insta360 Flow 2 قيد التشغيل. إذا كان المحور معوقاً، قم بإزالة أي شيء يعيق المحور، ثم قم بتعديلها يدوياً للتأكد من أنه أصبح خاليًا قبل الاستخدام.

- ④ يحتوي كل من Insta360 Flow 2 ومشبك الهاتف المغناطيسي على مغناطيسات. حافظ على إبقائها بعيداً عن أجهزة تنظيم ضربات القلب والأجهزة الأخرى لتجنب التداخل.
- ⑤ تأكد من أن كاميرا هاتفك تواجه نفس اتجاه العلامة على مشبك الهاتف المغناطيسي، وأن مشبك الهاتف المغناطيسي يناسب هاتفك بأمان.
- ⑥ تأكد من محاذاة وتثبيت التواء المغناطيسي على ظهر مشبك الهاتف المغناطيسي مع التواء على سطح المحور المغناطيسي، وإلا فقد لا يُثبت هاتفك بشكل صحيح.
- ⑦ يلتصق مشبك الهاتف المغناطيسي بجهاز Insta360 Flow 2 عبر المغناطيس. يُنصح باستخدامه للتصوير المحمول باليد. لا تُستخدمه في الأنشطة ذات الكثافة العالية أو الاهتزازات الكبيرة لمنع انفصال الهاتف عن المشبك بشكل غير مقصود.
- ⑧ عند فتح أو ضبط أو طي Insta360 Flow 2، أمسك بالمقبض وذراع العمود لتشغيله وتجنب الإمساك بهاتفك أو مشبك الهاتف المغناطيسي. وإلا فقد يسقط هاتفك.
- ⑨ استخدم الحامل الثلاثي على أرض مستوية بدون رياح مفرطة. هناك خطر من انقلاب المحور إذا كانت الرياح قوية للغاية.
- ⑩ عند استخدام وتخزين Insta360 Flow 2، امنع دخول الرمل والغيبار إلى ذراع العمود، حيث يصعب تنظيفه.
- ⑪ بعد الاستخدام، أعد إدخال عصا السيليكي والحامل الثلاثي. احذر بديك عند طي Insta360 Flow 2.
- ⑫ عند طي Insta360 Flow 2، تجنب الضغط على المحور والمقبض لمنع تلف الغلاف.
- ⑬ مقبض Insta360 Flow 2 مصنوع من السيليكون. لمنع التلوث، يرجى تجنب ملامسة الأشياء ذات الألوان الداكنة مثل بقع القهوة وصلصة الصويا وكذلك الأشياء المصفرة.
- ⑭ لا تستخدم أي منظفات سائلة. استخدم فقط قطعة قماش ناعمة وجافة لتنظيف Insta360 Flow 2.

## المواصفات

Insta360 Flow 2	الاسم
CINSABQA	الطرز
ري بم 2 === تل وف 5	الإدخال
ري بم 1.4 === تل وف 5	الإخراج
تردد التشغيل: 2402-2480 ميجاهرتز طاقة الإخراج: < 10 ديسيبيل مللي واط	بلوتوث

ISO/IEC 14443 A دردن اتس	NFC
السعة: 1100 مللي أمبير ساعة الطاقة: 8.5 واط ساعة	البطارية
14 درجة فهرنهايت - 104 درجة فهرنهايت	درجة حرارة التشغيل
32 درجة فهرنهايت - 104 درجة فهرنهايت	درجة حرارة الشحن

## HI

### सुरक्षा की जानकारी

#### अस्वीकरण

कृपया इस अस्वीकरण को ध्यान से पढ़ें। इस प्रोडक्ट को इस्तेमाल करने का मतलब है कि आप इस अस्वीकरण की शर्तों को मानते हैं और स्वीकार करते हैं। इस प्रोडक्ट को इस्तेमाल करके, आप इस प्रकार से स्वीकार करते हैं और सहमत हैं कि आप इस प्रोडक्ट को इस्तेमाल करते समय अपने स्वयं के आचरण और इसके परिणाम स्वरूप होने वाली किसी भी घटना के लिए पूरी तरह से ज़िम्मेदार हैं। आप इस प्रोडक्ट का इस्तेमाल सरिफ़ उचित और वैध उद्देश्यों के लिए करने के लिए सहमत हैं। आप समझते हैं और सहमत हैं कि प्रत्यक्ष या परोक्ष रूप से आपके द्वारा इस प्रोडक्ट और संबद्ध एसेसरीज का इस्तेमाल करने के कारण होने वाले किसी भी और सभी गलत इस्तेमाल, परिणाम, नुकसान, चोटों, दंड, या किसी भी अन्य कानूनी ज़िम्मेदारी के लिए Arashi Vision Inc. (इसके बाद 'Insta360' के रूप में संदर्भित) कोई दायित्व स्वीकार नहीं करता है। हर एक इस्तेमाल से पहले, सुनिश्चित कर लें कि आपकी एसेसरीज ठीक से काम कर रही है या नहीं। अगर कोई नुकसान या अनियमितता हो, तो उनका इस्तेमाल तुरंत बंद कर दें। राज्य के कानूनों और वनियमों के दायरे में, Insta360 प्रतबिद्धता के लिए अंतिम स्पष्टीकरण और संशोधन का अधिकार सुरक्षित रखता है।

#### चेतावनी

- ① प्रोडक्ट को किसी भी प्रकार के लकड़के के संपर्क में नहीं आना चाहिए। अगर प्रोडक्ट का भीतरी भाग पानी के संपर्क में आता है, तो केमिकल डीकम्पोजिशन हो सकता है, जिसके परिणामस्वरूप बैटरी में आग लग सकती है या वस्फोट हो सकता है।
- ② उत्पाद को 14° F से 104° F (-10° C - 40° C) के तापमान में उपयोग और संग्रहित किया जाना चाहिए।
- ③ इस्तेमाल के तुरंत बाद बैटरी को चार्ज न करें, क्योंकि बैटरी का तापमान बहुत ज्यादा हो सकता है। बैटरी को तब तक चार्ज न करें जब तक कि वह कमरे के तापमान तक ठंडी न हो जाए। 104° F से ऊपर के वातावरण में

- बैटरी को चार्ज करने से बैटरी का वसितार, रसिाव, जयादा गरम होना या बैटरी को नुकसान पहुंच सकता है।
- ④ अगर प्रोडक्ट को लंबे समय तक इस्तेमाल नहीं किया जाता है (जैसे 3 महीने या उससे ज्यादा), तो बैटरी समाप्त हो सकती है। कृपया प्रोडक्ट को चालू करने के लिए इसे चार्ज करें।
  - ⑤ प्रोडक्ट को भट्टी या हीटर जैसे गर्मी के स्रोतों के पास न छोड़ें। गर्मी के दनिों में प्रोडक्ट को वाहन के अंदर न छोड़ें।
  - ⑥ प्रोडक्ट को गरिएँ नहीं या उस पर किसी प्रकार की चोट न मारे। प्रोडक्ट पर भारी वस्तुएं न रखें।

## नोट

- ① Insta360 Flow 2 जलरोधक नहीं है। इसे बारिश के मौसम में या पानी के नीचे उपयोग न करें।
- ② Insta360 Flow 2 को गरिने या क्षतगिरिस्त होने से बचाएं, क्योंकि फोर्ड भी गंभीर बल जनिबल को नुकसान पहुंचा सकता है।
- ③ सुनिश्चित करें की Insta360 Flow 2 चालू होने पर कोई अवरोध जनिबल को प्रभावित न करे। यदि जनिबल अवदुद्ध है, तो जनिबल को अवदुद्ध करने वाली किसी भी चीज को हटा दें, फिर इसे मैनुअल रूप से समायोजित करें ताकि उपयोग से पहले यह फिर से स्पष्ट हो।
- ④ Insta360 Flow 2 और Magnetic Phone Clamp दोनों में मैग्नेट होते हैं। इंटरफेस से बचने के लिए इन्हें पेसमेकर और अन्य उपकरणों से दूर रखें।
- ⑤ सुनिश्चित करें कि आपके फोन का कैमरा Magnetic Phone Clamp पर चहिनति दिशि में हो और Magnetic Phone Clamp आपके फोन को सुरक्षित रूप से घेरे।
- ⑥ सुनिश्चित करें कि आप Magnetic Phone Clamp के पीछे की मैग्नेटिक नोच को जनिबल के मैग्नेटिक सतह पर उभार से संरेखित करें और जोड़ें, अन्यथा आपका फोन सही तरीके से जुड़ नहीं पाएगा।
- ⑦ Magnetic Phone Clamp मैग्नेट के माध्यम से Insta360 Flow 2 से जुड़ता है। इसका उपयोग हैडहेल्ड फिलिमिंग के लिए किया जाना अनुशंसित है। फोन के आकस्मिक रूप से अलग होने से बचने के लिए उच्च तीव्रता या बड़े कंपन वाली गतिविधियों के लिए इसका उपयोग न करें।
- ⑧ Insta360 Flow 2 को खोलते, समायोजित करते या मोड़ते समय, हैडल और शाफ्ट आर्म को पकड़ें और अपने फोन या मैग्नेटिक फोन क्लैप को पकड़ने से बचें। अन्यथा आपका फोन गरि सकता है।
- ⑨ ट्रिपिड को बनिा अत्यधिक हवा के समतल जमीन पर लगाएं और उपयोग करें। यदि बहुत हवा हो तो जनिबल पलट सकता है।
- ⑩ Insta360 Flow 2 का उपयोग और संग्रहण करते समय, शाफ्ट आर्म में रेत और धूल के प्रवेश को रोके, क्योंकि इसे साफ करना कठिन है।
- ⑪ उपयोग के बाद, सेल्फी स्टिक और ट्रिपिड को पुनः स्थापित करें। Insta360 Flow 2 को मोड़ते समय अपने हाथों का ध्यान रखें।
- ⑫ जब Insta360 Flow 2 मोड़ा हुआ हो, तो इसके जनिबल और हैडल को कुचलने से बचें ताकि खोल को क्षति से बचाया जा सके।
- ⑬ Insta360 Flow 2 का हैडल सलिकॉन से बना है। दाग से बचने के लिए, कृपया कॉफी के दाग और सोया सांस जैसी गहरे रंग की वस्तुओं के संपर्क से बचें और पीली पड़ी वस्तुओं से भी।

④ किसी भी तरल क्लीजर का उपयोग न करे। Insta360 Flow 2 को साफ करने के लिए केवल एक मुलायम सूखा कपड़ा ही उपयोग करे।

## वनिरिदेश

नाम	Insta360 Flow 2
मॉडल	CINSABQA
इनपुट	5V === 2A
आउटपुट	5V === 1.4A
ब्लूटूथ	ऑपरेशन की फ्रीक्वेंसी: 2402-2480MHZ आउटपुट पावर (E.I.R.P.): <10dBm
NFC	ISO/IEC 14443A मानक
बैटरी	क्षमता: 1100mAh ऊर्जा: 8.5Wh
ऑपरेटिंग का तापमान	14°F - 104°F
चारुजिंग का तापमान	32°F - 104°F

## ID

### Informasi Keselamatan

#### Pernyataan Sangkalan

Mohon membaca Pernyataan Sangkalan ini dengan seksama. Memakai produk ini menandakan Anda mengetahui dan menerima ketentuan yang terkandung dalam pernyataan sangkalan ini. Melalui pemakaian produk, dengan ini Anda mengetahui dan menerima bahwa Anda adalah seseorang yang bertanggung jawab terhadap perilaku Anda selama memakai produk dan konsekuensi yang bisa terjadi oleh karenanya.

Anda setuju mempergunakan produk ini hanya untuk tujuan pemakaian yang baik dan mematuhi hukum. Anda memahami dan menyetujui bahwa Arashi Vision Inc. (yang selanjutnya disebut sebagai 'Insta360') tidak bertanggung jawab untuk segala macam penyalahgunaan, dampak, kerusakan, cedera, hukuman atau kewajiban hukum apapun baik secara langsung maupun tidak langsung, yang disebabkan oleh pemakaian Anda terhadap produk dan aksesorinya. Sebelum setiap penggunaan, pastikan agar aksesorinya berfungsi dengan baik. Bila terdapat kerusakan atau keanehan, segera hentikan pemakaian produk. Dalam jangkauan hukum dan peraturan wilayah, Insta360 memiliki hak atas penjelasan dan revisi terakhir atas tanggung jawab ini.

### **Peringatan**

- ① Produk tidak boleh berkontak sama sekali dengan segala jenis cairan. Bila bagian dalam produk berkontak dengan air, bisa terjadi dekomposisi zat kimia, yang berpotensi menimbulkan kebakaran atau ledakan baterai.
- ② Produk harus digunakan dan disimpan pada suhu dari 14°F hingga 104°F (-10°C hingga 40°C).
- ③ Jangan langsung mengisi ulang daya baterai setelah pemakaian, karena suhu baterai bisa menjadi terlalu tinggi. Jangan mengisi ulang daya baterai sampai suhunya sudah menurun mendekati suhu ruangan. Pengisian daya baterai di tempat dengan suhu melebihi 104°F bisa menyebabkan baterai membesar, bocor, terlalu panas, atau rusak.
- ④ Bila produk tidak dipergunakan dalam waktu lama (contohnya 3 bulan atau lebih), kapasitas baterai bisa berkurang. Mohon isi ulang daya produk untuk menyalakannya.
- ⑤ Jangan meninggalkan produk di dekat tempat sumber panas seperti perapian atau alat pemanas. Jangan meninggalkan produk di dalam kendaraan pada hari yang panas.
- ⑥ Jangan menjatuhkan atau membenturkan produk. Jangan meletakkan benda yang berat di atas produk.

### **Catatan**

- ① Insta360 Flow 2 tidak tahan air. Jangan gunakan dalam kondisi hujan atau di bawah air.
- ② Hindari menjatuhkan atau merusak Insta360 Flow 2, karena kekuatan yang berlebihan dapat merusak gimbal.
- ③ Pastikan tidak ada halangan yang mempengaruhi gimbal saat Insta360 Flow 2 dihidupkan. Jika gimbal terhalang, hapus apa pun yang menghalangi gimbal, kemudian

sesuaikan secara manual untuk memastikan itu bersih lagi sebelum digunakan.

④ Baik Insta360 Flow 2 maupun Penjepit Telepon Magnetik mengandung magnet. Jauhkan dari pacemaker dan perangkat lain untuk menghindari gangguan.

⑤ Pastikan kamera ponsel Anda menghadap ke arah yang sama dengan tanda pada Penjepit Telepon Magnetik, dan Penjepit Telepon Magnetik pas mengelilingi ponsel Anda dengan aman.

⑥ Pastikan Anda menyelaraskan dan memasang takik magnetik di belakang Penjepit Telepon Magnetik ke tonjolan pada permukaan magnetik gimbal, jika tidak ponsel Anda mungkin tidak terpasang dengan benar.

⑦ Penjepit Telepon Magnetik terpasang ke Insta360 Flow 2 melalui magnet. Disarankan untuk menggunakannya untuk pemfilman genggam. Jangan gunakan untuk kegiatan dengan intensitas tinggi atau getaran besar untuk mencegah ponsel terlepas secara tidak sengaja.

⑧ Saat membuka, mengatur, atau melipat Insta360 Flow 2, pegang pegangan dan lengan poros untuk mengoperasikan dan hindari memegang ponsel atau Penjepit Telepon Magnetik Anda. Jika tidak, ponsel Anda mungkin akan jatuh.

⑨ Pasang dan gunakan tripod di tanah yang rata tanpa angin yang berlebihan. Ada risiko gimbal terbalik jika terlalu berangin.

⑩ Saat menggunakan dan menyimpan Insta360 Flow 2, cegah pasir dan debu masuk ke dalam lengan poros, karena ini sulit dibersihkan.

⑪ Setelah digunakan, masukkan kembali tongkat selfie dan tripod. Hati-hati dengan tangan Anda saat melipat Insta360 Flow 2.

⑫ Ketika Insta360 Flow 2 dilipat, hindari menghancurkan gimbal dan pegangannya untuk mencegah kerusakan pada cangkang.

⑬ Pegangan Insta360 Flow 2 terbuat dari silikon. Untuk mencegah noda, hindari kontak dengan benda berwarna gelap seperti noda kopi dan kecap serta benda yang menguning.

⑭ Jangan gunakan pembersih cair. Hanya gunakan kain kering yang lembut untuk membersihkan Insta360 Flow 2.

## Spesifikasi

Nama	Insta360 Flow 2
Model	CINSABQA
Input	5V --- 2A

Output	5V $\approx$ 1.4A
Bluetooth	Frekuensi Operasional: 2402-2480 MHz Daya Output (E.I.R.P.): <10 dBm
NFC	Mendukung standar ISO/IEC 14443A
Baterai	Kapasitas: 1100mAh Energi: 8,5 Wh
Suhu operasional	14°F - 104°F
Suhu pengisian daya	32°F - 104°F

## MS

### Maklumat Keselamatan

#### Penafian

Sila baca Penafian ini dengan teliti. Menggunakan produk ini bermakna anda memahami dan menerima syarat penafian ini. Dengan menggunakan produk ini, anda dengan ini memahami dan bersetuju bahawa anda bertanggungjawab sepenuhnya ke atas perbuatan anda sendiri apabila menggunakan produk ini dan sebarang akibat daripadanya. Anda bersetuju untuk menggunakan produk ini hanya untuk tujuan yang betul dan sah. Anda memahami dan bersetuju bahawa Arashi Vision Inc. (selepas ini dirujuk sebagai 'Insta360') tidak akan bertanggungjawab untuk sebarang dan semua penyalahgunaan, kesan, kerosakan, kecederaan, penalti, atau sebarang tanggungjawab undang-undang lain yang ditanggung secara langsung atau tidak langsung oleh anda apabila menggunakan produk ini dan aksesori yang berkaitan. Sebelum setiap penggunaan, pastikan aksesori anda berfungsi dengan baik. Sekiranya terdapat sebarang kerosakan atau ketidakaturan, sila hentikan penggunaannya dengan serta-merta. Dalam skop undang-undang dan peraturan negeri, Insta360 berhak mendapatkan penjelasan dan semakan akhir terhadap komitmen tersebut.

## Amaran

- ① Produk tidak boleh terkena sebarang jenis cecair. Jika bahagian dalam produk terkena air, penguraian kimia mungkin berlaku, yang berpotensi mengakibatkan kebakaran atau letupan bateri.
- ② Produk ini harus digunakan dan disimpan pada suhu dari 14°F hingga 104°F (-10°C hingga 40°C).
- ③ Jangan cas bateri serta-merta selepas digunakan, kerana suhu bateri mungkin menjadi terlalu tinggi. Jangan cas bateri sehingga ia telah sejuk hampir kepada suhu bilik. Mengecas bateri dalam persekitaran melebihi 104°F boleh menyebabkan pengembangan bateri, kebocoran, kepanasan lampau atau kerosakan bateri.
- ④ Sekiranya produk tidak digunakan untuk jangka masa yang lama (cth. 3 bulan atau lebih), bateri mungkin kehabisan kuasa. Sila cas produk untuk menghidupkannya.
- ⑤ Jangan biarkan produk berhampiran sumber haba seperti relau atau pemanas. Jangan tinggalkan produk di dalam kenderaan pada hari panas.
- ⑥ Jangan jatuhkan atau memukul produk. Jangan letakkan objek berat di atas produk.

## Catatan

- ① Insta360 Flow 2 tidak tahan air. Jangan gunakannya dalam keadaan hujan atau di bawah air.
- ② Elakkan menjatuhkan atau merosakkan Insta360 Flow 2, kerana tekanan yang kuat boleh merosakkan gimbal.
- ③ Pastikan tiada halangan yang mempengaruhi gimbal ketika Insta360 Flow 2 dihidupkan. Jika gimbal terhalang, buang apa saja yang menghalang gimbal, kemudian laraskan secara manual untuk memastikan ia bersih lagi sebelum digunakan.
- ④ Kedua-dua Insta360 Flow 2 dan Klem Telefon Magnetik mengandungi magnet. Jauhkan dari alat pacu jantung dan peranti lain untuk mengelakkan gangguan.
- ⑤ Pastikan kamera telefon anda menghadap arah yang sama seperti tanda pada Klem Telefon Magnetik, dan Klem Telefon Magnetik muat dengan selamat di sekeliling telefon anda.
- ⑥ Pastikan anda menyelaraskan dan melekatkan takik magnet pada bahagian belakang Klem Telefon Magnetik ke benjolan pada permukaan magnet gimbal, jika tidak telefon anda mungkin tidak akan melekat dengan betul.
- ⑦ Klem Telefon Magnetik melekat pada Insta360 Flow 2 melalui magnet. Disarankan untuk menggunakannya untuk penggambaran genggam. Jangan gunakannya untuk aktiviti dengan intensiti tinggi atau getaran yang besar untuk mengelakkan telefon

terlepas secara tidak sengaja.

⑧ Semasa membuka, melaraskan, atau melipat Insta360 Flow 2, pegang pemegang dan lengan poros untuk mengendalikan dan elakkan memegang telefon atau Klem Telefon Magnetik anda. Jika tidak, telefon anda mungkin jatuh.

⑨ Pasang dan gunakan tripod di tanah rata tanpa angin kencang. Ada risiko gimbal akan terbalik jika terlalu berangin.

⑩ Semasa menggunakan dan menyimpan Insta360 Flow 2, cegah pasir dan debu daripada memasuki lengan poros kerana ini sukar dibersihkan.

⑪ Selepas digunakan, masukkan semula tongkat selfie dan tripod. Berhati-hatilah dengan tangan anda semasa melipat Insta360 Flow 2.

⑫ Apabila Insta360 Flow 2 dilipat, elakkan memampatkan gimbal dan pemegangnya untuk mencegah kerosakan pada kulit luar.

⑬ Pemegang Insta360 Flow 2 diperbuat daripada silikon. Untuk mengelakkan kesan noda, sila elakkan daripada bersentuhan dengan objek berwarna gelap seperti kesan kopi dan kicap serta objek yang menguning.

⑭ Jangan gunakan pembersih cecair. Hanya gunakan kain kering yang lembut untuk membersihkan Insta360 Flow 2.

## Spesifikasi

Name	Insta360 Flow 2
Model	CINSABQA
Input	5V $\equiv$ 2A
Output	5V $\equiv$ 1.4A
Bluetooth	Frekuensi Operasi: 2402-2480MHz Kuasa Output (E.I.R.P.): <10dBm
NFC	Menyokong piawai ISO/IEC 14443A
Bateri	Capacity: 1100 mAh Kuasa: 8.5Wh
Suhu operasi	14°F - 104°F

Suhu pengecasan

32°F - 104°F

## TH

### ข้อมูลความปลอดภัย

#### ข้อความปฏิเสธความรับผิดชอบ

โปรดอ่านข้อความปฏิเสธความรับผิดชอบนี้โดยละเอียด การใช้งานผลิตภัณฑ์นี้แสดงว่าคุณรับทราบและยอมรับข้อกำหนดของข้อความปฏิเสธความรับผิดชอบนี้ การใช้งานผลิตภัณฑ์นี้แสดงว่าคุณรับทราบและยอมรับว่า คุณจะรับผิดชอบแต่เพียงผู้เดียวใน การกระทำของคุณเมื่อคุณใช้งานผลิตภัณฑ์นี้รวมถึงผลที่ตามมาจากการใช้งานดังกล่าว คุณตกลงว่าจะใช้ผลิตภัณฑ์นี้เพื่อวัตถุประสงค์ประสงค์ที่เหมาะสมและชอบด้วยกฎหมายเท่านั้น คุณเข้าใจและยอมรับว่า Arashi Vision Inc. (ตั้งจะเรียกต่อไปว่า 'Insta360') ไม่จำเป็นต้องรับผิดชอบแต่อย่างใดในการใช้งานในทางที่ผิด ผลที่ตามมา ความเสียหาย การบาดเจ็บ ค่าปรับ หรือความรับผิดชอบทางกฎหมายอื่นๆ ที่เกิดขึ้นจากการใช้งาน ผลิตภัณฑ์นี้และอุปกรณ์เสริมที่เกี่ยวข้องของคุณไม่ว่าจะทั้งหมดหรือเป็นบางส่วนและไม่ว่าจะโดยตรงหรือโดยอ้อม

ก่อนที่จะใช้งานทุกครั้ง คุณจะต้องตรวจสอบให้แน่ใจว่า อุปกรณ์เสริมของคุณทำงานอย่างเหมาะสม หากมีความเสียหายหรือความผิดปกติ คุณจะต้องหยุดใช้งานอุปกรณ์เสริมดังกล่าวทันที Insta360 ขอสงวนสิทธิ์เกี่ยวกับ คำอธิบายสุดท้ายและการแก้ไขพินสัญญาณภายในขอบเขตของกฎหมาย และกฎข้อบังคับของรัฐ

#### คำเตือน

- 1 ผลิตภัณฑ์จะต้องไม่สัมผัสของเหลวทุกประเภทโดยเด็ดขาด หากด้านในของผลิตภัณฑ์สัมผัสกับน้ำ อาจทำให้เกิดการย่อยสลายทางเคมีจนอาจนำไปสู่การเกิดไฟไหม้หรือการระเบิดของแบตเตอรี่ได้
- 2 ควรใช้และเก็บผลิตภัณฑ์ไว้ในอุณหภูมิตั้งแต่ 14°F ถึง 104°F (-10°C - 40°C)
- 3 ห้ามชาร์จแบตเตอรี่ในทันทีหลังการใช้งานเนื่องจากอุณหภูมิของแบตเตอรี่อาจจะ สูงเกินไป ห้ามชาร์จแบตเตอรี่จนกว่าแบตเตอรี่จะเย็นตัวลงจนใกล้เคียงกับอุณหภูมิห้อง การชาร์จแบตเตอรี่ในสภาพแวดล้อมที่อุณหภูมิสูงเกิน 104°F อาจนำไปสู่การบวมตัว การรั่วไหล การร่อนจัด หรือความเสียหายของแบตเตอรี่ได้
- 4 หากคุณจะไม่ใช้งานผลิตภัณฑ์เป็นเวลานาน (เช่น 3 เดือนหรือนานกว่านั้น) แบตเตอรี่อาจจะหมดได้

โปรดชาร์จผลิตภัณฑ์เพื่อเปิดผลิตภัณฑ์

- ⑤ ห้ามวางผลิตภัณฑ์ไว้ใกล้กับแหล่งความร้อน เช่น เตาเผาหรือเครื่องทำความร้อน ห้ามวางผลิตภัณฑ์ไว้ที่ด้านในของยานพาหนะในวันที่อากาศร้อน
- ⑥ ห้ามทำผลิตภัณฑ์ตกพื้นหรือทุบผลิตภัณฑ์ ห้ามวางของหนักไว้บนผลิตภัณฑ์ที่หมายเหตุ

## หมายเหตุ

- ① Insta360 Flow 2 ไม่กันน้ำ อย่าใช้งานขณะฝนตกหรือได้น้ำ
- ② s-วังอย่าทำ Insta360 Flow 2 หล่นหรือกระแทก เนื่องจากแรงกระแทกอาจสร้างความเสียหายให้กับกิมบอลได้
- ③ ตรวจสอบให้แน่ใจว่าไม่มีสิ่งกีดขวางที่มีผลกับการใช้งานกิมบอล เมื่อเปิด Insta360 Flow 2 หากกิมบอลมีสิ่งกีดขวางให้นำสิ่งกีดขวางออก จากนั้นปรับตำแหน่ง เพื่อให้แน่ใจว่าไม่มีสิ่งกีดขวางก่อนจะใช้งานอีกครั้ง
- ④ ทั้ง Insta360 Flow 2 และตัวหนีบโทรศัพท์แม่เหล็ก มีแม่เหล็ก โปรดเก็บให้ห่างจากเครื่องกรรไกร หัวใจไฟฟ้าและอุปกรณ์อื่น ๆ เพื่อหลีกเลี่ยงความเสี่ยงในการทำงานผิดพลาด
- ⑤ ตรวจสอบให้แน่ใจว่ากล้องโทรศัพท์ของคุณหันไปทิศทางเดียวกับเครื่องหมายบนตัวหนีบโทรศัพท์แม่เหล็ก และโทรศัพท์ใส่ในตัวหนีบโทรศัพท์แม่เหล็กอย่างแน่นหนาแล้ว
- ⑥ ตรวจสอบให้แน่ใจว่าคุณจัดตำแหน่งและติดตั้งขาแม่เหล็กที่ด้านหลังของตัวหนีบโทรศัพท์แม่เหล็กกับปุ่มแม่เหล็กของกิมบอล มีเข็มนั้นโทรศัพท์ของคุณอาจติดกับตัวหนีบอย่างไม่ถูกวิธี
- ⑦ ตัวหนีบโทรศัพท์แม่เหล็กยึดติดกับ Insta360 Flow 2 ผ่านแม่เหล็ก แนะนำให้ใช้มือในการถือกล้องถ่ายทำ อย่าใช้ในกิจกรรมผาดโผนหรือมีแรงสั่นสะเทือนมาก เพื่อป้องกันไม่ให้โทรศัพท์หลุดออกโดยไม่ตั้งใจ
- ⑧ เมื่อกางออก ปรับ หรือพับ Insta360 Flow 2 ให้จับที่จับและแขนเพลลาเมื่อใช้งาน และหลีกเลี่ยงการจับโทรศัพท์หรือที่หนีบโทรศัพท์แบบแม่เหล็ก มีเข็มนั้นโทรศัพท์อาจจะหลุดได้
- ⑨ ปรับใช้และใช้ขาตั้งกล้องบนพื้นราบ ในสภาพแวดล้อมที่ไม่มีลมพัดแรง กิมบอลอาจพลิกคว่ำได้ หากมีลมแรงเกินไป
- ⑩ การใช้งานและเก็บรักษาหลังใช้งาน ควรป้องกันไม่ให้ทรายและฝุ่นเข้าไปในแขนเพลลา Insta360 Flow 2 เนื่องจากเป็นจุดที่ทำความสะอาดยาก
- ⑪ หลังการใช้งาน ให้ใส่ไม้เซลฟีและขาตั้งกล้องกลับเข้าไป s-วังมือของคุณเมื่อพับ Insta360 Flow 2
- ⑫ เมื่อพับ Insta360 Flow 2 I3 ให้ s-วังกับบอลกระแทกกันด้านจับเสียหาย เพื่อป้องกันความเสียหายของตัวเครื่อง
- ⑬ ด้านจับของ Insta360 Flow 2 ทำจากซิลิโคน เพื่อป้องกันการเปื้อน โปรดหลีกเลี่ยงการสัมผัสกับวัตถุที่มีสีเข้ม เช่น คราบกาแฟ สีฉิว รวมถึงวัตถุที่มีสีเหลือง
- ⑭ อย่าใช้น้ำยาคำความสะอาดแบบน้ำ ใช้ผ้าแห้งเนื้อนุ่มเท่านั้นในการทำความสะอาด Insta360 Flow 2

## ข้อมูลจำเพาะ

ชื่อ	Insta360 Flow 2
รุ่น	CINSABQA
ขาเข้า	5V === 2A
ขาออก	5V === 1.4A
บลูทูธ	ความถี่สำหรับการใช้งาน: 2402-2480MHz กำลังไฟขาออก (E.I.R.P.): <10dBm
NFC	ISO/IEC 14443A เมตรฐาน
แบตเตอรี่	ความจุ: 1100mAh พลังงาน: 8.5Wh
อุณหภูมิการดำเนินงาน	14°F - 104°F (-10°C - 40°C)
อุณหภูมิสำหรับการชาร์จ	32°F - 104°F (0°C- 40°C)

## VI

### Thông tin An toàn

#### Miễn trừ Trách nhiệm

Vui lòng đọc kỹ tuyên bố Miễn trừ Trách nhiệm này. Khi sử dụng sản phẩm có nghĩa là bạn công nhận và chấp nhận các điều khoản của tuyên bố miễn trừ trách nhiệm. Khi sử dụng sản phẩm là bạn công nhận và đồng ý rằng bạn tự chịu trách nhiệm về hành vi của mình khi sử dụng sản phẩm này và mọi hậu quả của nó. Bạn đồng ý chỉ sử dụng sản phẩm này cho các mục đích phù hợp và hợp pháp. Bạn hiểu và đồng ý rằng Arashi Vision Inc. (sau đây gọi là 'Insta360') không chịu trách nhiệm đối với bất kỳ và tất cả hành động sử dụng sai mục đích, hậu quả, thiệt hại, thương tích, hình phạt, hay bất kỳ

trách nhiệm pháp lý nào khác phát sinh trực tiếp hoặc gián tiếp do việc bạn sử dụng sản phẩm này và phụ kiện đi kèm gây ra. Trước mỗi lần sử dụng, hãy đảm bảo các phụ kiện hoạt động bình thường. Nếu có bất kỳ hư hỏng hoặc bất thường nào, hãy ngừng sử dụng chúng ngay lập tức. Trong phạm vi luật pháp và quy định của tiểu bang, Insta360 có quyền miễn giá và sửa đổi cuối cùng đối với cam kết này.

## Cảnh báo

- ① Sản phẩm này không được tiếp xúc với bất kỳ loại chất lỏng nào. Nếu bên trong của sản phẩm tiếp xúc với nước có thể xảy ra quá trình phân hủy hóa học, có khả năng dẫn đến cháy hoặc nổ pin.
- ② Sản phẩm nên được sử dụng và lưu trữ trong khoảng nhiệt độ từ 14°F đến 104°F (-10°C đến 40°C).
- ③ Không được sạc pin ngay sau khi sử dụng vì nhiệt độ của pin có thể quá cao. Đợi pin nguội gần đến nhiệt độ phòng mới sạc pin. Sạc pin trong môi trường trên 104°F có thể gây nổ, rò rỉ, quá nhiệt, hoặc hỏng pin.
- ④ Nếu sản phẩm không được sử dụng trong một thời gian dài (ví dụ: 3 tháng hoặc lâu hơn), pin có thể bị cạn kiệt. Vui lòng sạc sản phẩm trước khi bật.
- ⑤ Không để sản phẩm gần các nguồn nhiệt như lò hoặc lò sưởi. Không để sản phẩm bên trong xe vào những ngày nắng nóng.
- ⑥ Tránh làm rơi hoặc va đập sản phẩm. Không đặt vật nặng lên sản phẩm.

## Ghi chú

- ① Insta360 Flow 2 không chống nước. Không sử dụng trong điều kiện mưa hoặc dưới nước.
- ② Tránh làm rơi hoặc hư hỏng Insta360 Flow 2, vì bất kỳ lực mạnh nào cũng có thể làm hỏng gimbal.x
- ③ Đảm bảo không có vật cản ảnh hưởng đến gimbal khi Insta360 Flow 2 được bật nguồn. Nếu gimbal bị cản trở, hãy loại bỏ bất cứ thứ gì chặn gimbal, sau đó điều chỉnh lại bằng tay để đảm bảo nó rõ ràng trước khi sử dụng.
- ④ Cả Insta360 Flow 2 và Kẹp Điện Thoại Từ tính đều chứa nam châm. Giữ chúng cách xa máy tạo nhịp tim và các thiết bị khác để tránh gây nhiễu.
- ⑤ Đảm bảo camera điện thoại của bạn hướng theo cùng một hướng với dấu trên Kẹp Điện Thoại Từ tính, và Kẹp Điện Thoại Từ tính phải ôm chắc xung quanh điện thoại của bạn.
- ⑥ Đảm bảo bạn căn chỉnh và gắn rãnh từ tính phía sau của Kẹp Điện Thoại Từ tính vào

phần gờ trên bề mặt từ của gimbal, nếu không điện thoại của bạn có thể không được gắn đúng cách.

⑦ Kẹp Điện Thoại Từ tính gắn vào Insta360 Flow 2 thông qua từ tính. Khuyến nghị sử dụng nó cho việc quay phim bằng tay. Không sử dụng cho các hoạt động có cường độ cao hoặc rung động lớn để tránh điện thoại bị tách ra một cách vô tình.

⑧ Khi mở ra, điều chỉnh hoặc gấp lại Insta360 Flow 2, hãy giữ tay cầm và cánh tay trực để vận hành và tránh giữ điện thoại hoặc Kẹp Điện Thoại Từ tính. Nếu không, điện thoại của bạn có thể rơi.

⑨ Triển khai và sử dụng chân máy trên mặt đất bằng phẳng mà không có gió quá mạnh. Có nguy cơ gimbal bị đổ nếu trời quá gió.

⑩ Khi sử dụng và lưu trữ Insta360 Flow 2, ngăn chặn cát và bụi xâm nhập vào cánh tay trực, vì điều này rất khó để làm sạch.

⑪ Sau khi sử dụng, hãy lắp lại gậy tự sướng và chân máy. Hãy cẩn thận tay khi gấp Insta360 Flow 2.

⑫ Khi Insta360 Flow 2 đã được gấp lại, tránh nghiền nát gimbal và tay cầm để ngăn chặn hư hại vỏ bên ngoài.

⑬ Tay cầm của Insta360 Flow 2 được làm bằng silicone. Để ngăn ngừa ổ vàng, vui lòng tránh tiếp xúc với các vật có màu tối như vết cà phê và nước tương cũng như các vật bị ổ vàng.

⑭ Không sử dụng bất kỳ chất tẩy rửa lỏng nào. Chỉ sử dụng khăn khô mềm để lau sạch Insta360 Flow 2.

## Thông số kỹ thuật

Tên	Insta360 Flow 2
Model	CINSABQA
Đầu vào	5V --- 2A
Đầu ra	5V --- 1.4A
Bluetooth	Tần số hoạt động: 2402-2480MHz Công suất đầu ra (E.I.R.P.): <10dBm
NFC	Hỗ trợ tiêu chuẩn ISO/IEC 14443A

Pin	Dung lượng: 1100mAh Năng lượng: 8,5Wh
Nhiệt độ hoạt động	14°F - 104°F (-10°C - 40°C)
Nhiệt độ sạc	32°F - 104°F (0°C- 40°C)

## TR

### Güvenlik Bilgileri

#### Feragatname

Lütfen bu Feragatname'yi dikkatlice okuyun. Bu ürünü kullanmak, bu feragatnamenin şartlarını kabul ettiğinizi ve onayladığınızı anlamına gelir. Bu ürünü kullanarak, bu ürünü kullanırken kendi davranışınızdan ve buna bağlı sonuçlardan yalnızca sizin sorumlu olduğunuzu kabul ve onaylıyorsunuz. Bu ürünü sadece uygun ve yasal amaçlar için kullanacağınızı kabul edersiniz. Arashi Vision Inc.'in (bundan sonra 'Insta360' olarak anılacaktır) bu ürünü ve ilgili aksesuarları kullanmanız sonucu doğrudan veya dolaylı olarak karşılaştığınız her türlü yanlış kullanım, sonuçlar, zararlar, yaralanmalar, cezalar veya diğer yasal sorumluluklar için hiçbir sorumluluk kabul etmediğini anlıyor ve kabul ediyorsunuz. Her kullanımdan önce, aksesuarlarınızın düzgün bir şekilde çalıştığından emin olun. Herhangi bir hasar veya düzensizlik varsa, hemen kullanmayı bırakın. Eyalet yasaları ve yönetmelikleri kapsamında, Insta360, taahhüt için nihai açıklama ve revizyon hakkını saklı tutar.

#### Uyarı

- ① Ürün hiçbir sıvı ile temas etmemelidir. Ürünün iç kısmı su ile temas ederse, kimyasal bozulma meydana gelebilir ve bu da pil yangınına veya patlamaya neden olabilir.
- ② Ürün, -10°C ile 40°C (14°F ile 104°F) arasındaki sıcaklıklarda kullanılmalı ve saklanmalıdır.
- ③ Kullanımdan hemen sonra pil şarj edilmemelidir, çünkü pil sıcaklığı çok yüksek

olabilir. Pil, oda sıcaklığına yakın bir sıcaklığa soğuyana kadar şarj edilmemelidir. 40°C (104°F) üzerindeki ortamlarda pil şarj edilirse pil genişleyebilir, sızdırabilir, aşırı ısınabilir veya zarar görebilir.

④ Ürün uzun süre (örneğin 3 ay veya daha fazla) kullanılmazsa, pil tükenmiş olabilir.

Ürünü açmak için lütfen şarj edin.

⑤ Ürünü fırın veya ısıtıcı gibi ısı kaynaklarının yanında bırakmayın. Sıcak günlerde ürünü araç içinde bırakmayın.

⑥ Ürüne düşmeyin veya vurmayın. Ürünün üzerine ağır nesnelere koymayın.

## Notlar

① Insta360 Flow 2 suya dayanıklı değildir. Yağmurlu koşullarda veya su altında kullanmayın.

② Insta360 Flow 2'yu düşürmekten veya zarar vermektan kaçının, çünkü herhangi bir şiddetli darbe gimbal'a zarar verebilir.

③ Insta360 Flow 2 açıldığında gimbal'ın etkilenmediğinden emin olun. Gimbal engelleniyorsa, gimbal'ı engelleyen her şeyi kaldırın, ardından kullanmadan önce tekrar ayarlayarak açık olduğundan emin olun.

④ Hem Insta360 Flow 2 hem de Manyetik Telefon Tutacağı mıknatıslar içerir. Bunları kalp pilleri ve diğer cihazlardan uzak tutun ki etkileşime neden olmasınlar.

⑤ Telefonunuzun kamerasının Manyetik Telefon Tutacağı üzerindeki işaret ile aynı yöne baktığından emin olun ve Manyetik Telefon Tutacağı telefonunuzu güvenli bir şekilde sardığından emin olun.

⑥ Manyetik Telefon Tutacağınızın arkasındaki manyetik çentiği, gimbal'ın manyetik yüzeyindeki çıkıntıya doğru hizalayın ve takın, aksi takdirde telefonunuz doğru şekilde takılmayabilir.

⑦ Manyetik Telefon Tutacağı, Insta360 Flow 2'ya mıknatıslar aracılığıyla bağlanır. Elle çekim yapmak için kullanılması önerilir. Telefonun kazara çıkmasını önlemek için yüksek yoğunluklu veya büyük titreşimli aktiviteler için kullanmayın.

⑧ Insta360 Flow 2'yu açarken, ayarlarken veya katlarken, sapı ve mil kolunu tutarak işlem yapın ve telefonunuzu veya Manyetik Telefon Tutacağını tutmaktan kaçının. Aksi takdirde telefonunuz düşebilir.

⑨ Tripodu düz ve fazla rüzgar olmayan bir zeminde kurun ve kullanın. Çok rüzgarlı olduğunda gimbal devrilebilir.

⑩ Insta360 Flow 2'yu kullanırken ve saklarken, mil koluna kum ve toz girmesini önleyin; çünkü bu temizlemesi zordur.

- ⑪ Kullanımdan sonra selfie çubuğunu ve tripodu yeniden yerleştirin. Insta360 Flow 2'yu katlarken ellerinize dikkat edin.
- ⑫ Insta360 Flow 2 katlandığında, gimbal ve sapını sıkıştırmaktan kaçının, bu kabuğun hasar görmesine neden olabilir.
- ⑬ Insta360 Flow 2'nun sapı silikondan yapılmıştır. Lekelenmeyi önlemek için kahve lekeleri ve soya sosu gibi koyu renkli nesnelere veya sararmış nesnelere temasından kaçınin.
- ⑭ Sıvı temizleyiciler kullanmayın. Insta360 Flow 2'yu temizlemek için sadece yumuşak kuru bir bez kullanın.

## Özellikler

İsim	Insta360 Flow 2
Model	CINSABQA
Giriş	5V $\equiv$ 2A
Çıkış	5V $\equiv$ 1.4A
Bluetooth	Çalışma Frekans: 2402 - 2480MHz Çıkış Gücü (E.I.R.P.): <10dBm
NFC	ISO/IEC 14443A standardını destekler
Pil	Kapasite: 1100 mAh Enerji: 8.5Wh
Çalışma Sıcaklığı	14°F - 104°F (-10°C - 40°C)
Şarj Sıcaklığı	32°F - 104°F (0°C - 40°C)

## **Compliance Information**

### **FCC Statement**

This equipment has been tested and found to comply with the limits for a Class B digital device, pursuant to Part 15 of the FCC Rules. These limits are designed to provide reasonable protection against harmful interference in a residential installation. This equipment generates uses and can radiate radio frequency energy and, if not installed and used in accordance with the instructions, may cause harmful interference to radio communications. However, there is no guarantee that interference will not occur in a particular installation. If this equipment does cause harmful interference to radio or television reception, which can be determined by turning the equipment off and on, the user is encouraged to try to correct the interference by one or more of the following measures:

- Reorient or relocate the receiving antenna.
- Increase the separation between the equipment and receiver.
- Connect the equipment into an outlet on a circuit different from that to which the receiver is connected.
- Consult the dealer or an experienced radio/TV technician for help.

This device complies with part 15 of the FCC Rules. Operation is subject to the following two conditions:

- (1) This device may not cause harmful interference, and (2) this device must accept any interference received, including interference that may cause undesired operation.
- Changes or modifications not expressly approved by the party responsible for compliance could void the user's authority to operate the equipment

### **RF Exposure**

This equipment complies with FCC radiation exposure limits set forth for an uncontrolled environment. End user must follow the specific operating instructions for satisfying RF exposure compliance. This transmitter must not be co-located or operating in conjunction with any other antenna or transmitter.

### **IC STATEMENT**

This device complies with Industry Canada's licence-exempt RSSs. Operation is subject to the following two conditions:

- (1) This device may not cause interference; and
- (2) This device must accept any interference, including interference that may cause

undesired operation of the device.

Le présent appareil est conforme aux CNR d'Industrie Canada applicables aux appareils radio exempts de licence. L'exploitation est autorisée aux deux conditions suivantes :

- (1) l'appareil ne doit pas produire de brouillage, et
- (2) l'utilisateur de l'appareil doit accepter tout brouillage radioélectrique subi, même si le brouillage est susceptible d'en compromettre le fonctionnement.

### **RF Exposure**

This equipment complies with IC radiation exposure limits set forth for an uncontrolled environment.

Cet équipement est conforme aux limites d'exposition aux radiations de la IC définies pour un environnement non contrôlé.



### **Declaration of Conformity**

Arashi Vision Inc. hereby declares that this product is in compliance with the essential requirement and other relevant provisions of the directive 2014/53/EU .

A copy of the EU Declaration of Conformity is available online at  
<http://www.insta360.com/euro-compliance>

### **Konformitätserklärung**

Arashi Vision Inc. erklärt hiermit dass dieses Produkt die grundlegenden Anforderungen und andere relevante Bestimmungen der Richtlinie 2014/53/EU erfüllt.

Eine Kopie der EU Konformitätserklärung ist online unter  
<http://www.insta360.com/euro-compliance> verfügbar.

### **Déclaration de conformité**

Arashi Vision Inc. déclare par la présente que ce produit est conforme aux exigences essentielles et autres dispositions pertinentes de la directive 2014/53/EU .

Une copie de la déclaration de conformité UE est disponible en ligne à l'adresse <http://www.insta360.com/euro-compliance>

### **Dichiarazione di conformità**

Arashi Vision Inc. dichiara che questo prodotto è conforme ai requisiti essenziali e ad altre disposizioni pertinenti della direttiva 2014/53/UE.

Una copia della dichiarazione di conformità UE è disponibile online all'indirizzo <http://www.insta360.com/euro-compliance>

### **Declaración de Conformidad**

Por la presente Arashi Vision Inc. declara que este producto cumple los requisitos esenciales y otras disposiciones relevantes de la Directiva 2014/53/EU.

Una copia de la Declaración UE de conformidad está disponible online en <http://www.insta360.com/euro-compliance>

### **Declaração de Conformidade**

Arashi Vision Inc. declara que este produto está em conformidade com os requisitos essenciais e outras disposições relevantes da diretiva 2014/53/UE.

Uma cópia da Declaração de Conformidade da UE está disponível online em <http://www.insta360.com/euro-compliance>

### **Декларация о Соответствии**

Настоящим, Arashi Vision Inc. заявляет что данный продукт соответствует основным требованиям и другим соответствующим положениям директивы 2014/53/ЕС.

Копия Декларации о Соответствии ЕС доступна в Интернете по адресу <http://www.insta360.com/euro-compliance>.

### **GB Compliance Statement**

Arashi Vision Inc. hereby declares that this product is in compliance with the essential requirement and other relevant provisions of Radio Equipment Regulations 2017.

A copy of the GB Declaration of Conformity is available online at <http://www.insta360.com/euro-compliance>

### **GB Compliance-Erklärung**

Arashi Vision Inc. erklärt hiermit dass dieses Produkt die grundlegenden Anforderungen und andere relevante Bestimmungen der Radio Equipment Regulations 2017 erfüllt.

Eine Kopie der GB Konformitätserklärung ist online unter <http://www.insta360.com/euro-compliance> verfügbar.

### **Déclaration de conformité GB**

Arashi Vision Inc. déclare par la présente que ce produit est conforme aux exigences essentielles et aux autres dispositions pertinentes du Règlement sur les équipements radio de 2017.

Une copie de la déclaration de conformité GB est disponible en ligne à l'adresse <http://www.insta360.com/euro-compliance>

### **Dichiarazione di conformità GB**

Arashi Vision Inc. dichiara che questo prodotto è conforme ai requisiti essenziali e ad altre disposizioni pertinenti alle leggi sulla apparecchiatura radio del 2017.

Una copia della dichiarazione di conformità (GB) è disponibile online all'indirizzo <http://www.insta360.com/euro-compliance>

### **Declaración de cumplimiento de GB**

Por la presente Arashi Vision Inc. declara que este producto cumple los requisitos esenciales y otras disposiciones relevantes de la "Radio Equipment Regulations 2017".

Una copia de la Declaración de cumplimiento de GB está disponible online en <http://www.insta360.com/euro-compliance>

### **Declaração de Conformidade GB**

A Arashi Vision Inc. declara que este produto está em conformidade com os requisitos essenciais e outras disposições relevantes dos Regulamentos de Equipamentos de Rádio de 2017.

Uma cópia da Declaração de Conformidade GB está disponível online em <http://www.insta360.com/euro-compliance>

### **Заявление о Соответствии Великобритании**

Настоящим Arashi Vision Inc. заявляет что этот продукт соответствует основным требованиям и другим соответствующим положениям Правил Радиоборудования 2017 года.

Копия Декларации Соответствия Великобритании доступна в Интернете по адресу <http://www.insta360.com/euro-compliance>



### **WEEE Directive**

Correctly dispose of this product. This marking indicates that this product should not be disposed with other household wastes throughout the EU/UK. To prevent possible harm to the environment or human health from uncontrolled waste disposal, recycle responsibly to promote the sustainable reuse of material resources. To safely recycle your device, please use return and collection systems or contact the retailer where the device was originally purchased.

### **WEEE-Richtlinie**

Entsorgen Sie dieses Produkt ordnungsgemäß. Diese Kennzeichnung weist darauf hin, dass dieses Produkt in der EU/im Vereinigten Königreich nicht zusammen mit anderen Haushaltsabfällen entsorgt werden darf. Um eventuelle Schäden an der Umwelt oder der menschlichen Gesundheit durch unkontrollierte Abfallentsorgung zu vermeiden, recyceln Sie verantwortungsvoll, um die nachhaltige Wiederverwendung von Materialressourcen zu fördern. Um Ihr Gerät sicher zu recyceln, nutzen Sie bitte Rückgabe- und Sammelsysteme oder wenden Sie sich an den Händler, bei dem Sie das Gerät ursprünglich gekauft haben.

### **Directive DEEE**

Veuillez jeter correctement ce produit. Ce marquage indique que ce produit ne doit pas être jeté avec les autres déchets ménagers dans toute l'UE/le Royaume-Uni. Pour éviter tout dommage lié à l'environnement ou à la santé humaine dû à une élimination incontrôlée des déchets, recyclez de manière responsable afin de promouvoir la réutilisation durable des ressources matérielles. Pour recycler votre appareil en toute sécurité, veuillez utiliser les systèmes de retour et de collecte ou contacter le revendeur auprès duquel l'appareil a été acheté.

### **Direttiva WEEE**

Come smaltire correttamente questo prodotto. Questo marchio indica che questo prodotto non deve essere smaltito con altri rifiuti domestici in tutta l'UE/Regno Unito. Per prevenire possibili danni all'ambiente o alla salute dovuti allo smaltimento abusivo dei rifiuti, assicurati di riciclare responsabilmente questo prodotto al fine di riutilizzare i materiali. Per riciclare in sicurezza il tuo dispositivo, utilizza i sistemi di ritiro e restituzione o contatta il rivenditore dal quale hai acquistato il prodotto.

### **Direttiva WEEE**

Desecha correctamente este producto. Esta marca indica que este producto no

debe desecharse con otros residuos domésticos en la UE/UK. Para evitar posibles daños al medio ambiente o a la salud humana por la eliminación no controlada de desechos, recicla de manera responsable para promover la reutilización sostenible de los recursos materiales. Para reciclar tu dispositivo de manera segura, utiliza los sistemas de devolución y recolección o comunícate con el minorista donde compraste originalmente el dispositivo.

### **Diretiva WEEE**

Descarte corretamente este produto. Esta marcação indica que este produto não deve ser descartado com outros resíduos domésticos em toda a UE/UK. Para evitar possíveis danos ao meio ambiente ou à saúde humana decorrentes do descarte descontrolado de resíduos, recicle com responsabilidade para promover a reutilização sustentável dos recursos materiais. Para reciclar seu dispositivo com segurança, use os sistemas de devolução e coleta ou entre em contato com o revendedor onde o dispositivo foi comprado originalmente.

### **Директива WEEE**

Правильно утилизируйте этот продукт. Эта маркировка указывает на то, что данное изделие не следует утилизировать вместе с другими бытовыми отходами на всей территории ЕС/Великобритании. Чтобы предотвратить возможный вред окружающей среде или здоровью человека в результате неконтролируемой утилизации отходов, ответственно относитесь к переработке, чтобы способствовать устойчивому повторному использованию материальных ресурсов. Чтобы безопасно утилизировать устройство, используйте системы возврата и сбора или обратитесь к продавцу, у которого было первоначально приобретено устройство.

### **NCC Compliance Notice**

取得審驗證明之低功率射頻器材，非經核准，公司、商號或使用者均不得擅自變更頻率、加大功率或變更原設計之特性及功能。

低功率射頻器材之使用不得影響飛航安全及干擾合法通信；經發現有干擾現象時，應立即停用，並改善至無干擾時方得繼續使用。

前述合法通信，指依電信管理法規定作業之無線電通信。

低功率射頻器材須忍受合法通信或工業、科學及醫療用電波輻射性電機設備之干擾。應避免影響附近雷達系統之操作。

**Arashi Vision Inc.**

Add: 11th Floor, Building 2, Jinlitong Financial Center, Bao'an District, Shenzhen,  
Guangdong, China

Web: [www.insta360.com](http://www.insta360.com)

Tel: 400-833-4360 +1 800 6920 360

Email: [service@insta360.com](mailto:service@insta360.com)

**Insta360 GmbH**



Gartenfelder Straße 29-37, Gebäude 31/31.12

1.OG, 13599 Berlin, Germany

+4930221520255 [service@insta360.com](mailto:service@insta360.com)



V1.0



PB.ABQ000501