



**WORX**  
it's your nature

Instrukcja obsługi

Tłumaczenie oryginalnej instrukcji

**WR206E**

**WR208E**

**WR213E**

**WR216E**

**LANDROID**  
UNMANNED  
MOWING  
VEHICLE

# SPIS TREŚCI

---

## **Powitanie**

p. 03 Dane kontaktowe

---

## **Instrukcja bezpieczeństwa**

p. 04 Ważne instrukcje bezpieczeństwa

---

## **Zapoznaj się z urządzeniem Landroid Vision**

p. 09 Zawartość pudełka

---

p. 10 Poznanie Landroid Vision

---

## **Zaczynamy**

p. 11 Jak działa Landroid Vision

---

p. 14 Przygotowanie i planowanie

---

p. 22 Uruchamianie kosiarki Landroid Vision

---

p. 24 Ustawianie Landroid Vision

---

p. 27 Podłączanie Landroid Vision do internetu

---

p. 28 Korzystanie z aplikacji

---

## **Konserwacja**

p. 29 Ostrzenie

---

p. 30 Czyszczenie

---

p. 31 Ładowanie

---

p. 31 Przechowywanie zimą

---

p. 31 Aktualizacja

---

p. 32 Usuń wieżę ładującą

---

## **Szybka instrukcja**

p. 33 Komunikaty operacyjne

---

p. 34 Komunikaty błędów

---

p. 36 Rozwiązywanie problemów

---

p. 40 Dane techniczne

---

p. 41 Hałas dane & Akcesoria

---

p. 42 Deklaracja zgodności

---

**Dziękujemy za zakup kosiarki automatycznej Worx Landroid.**

Całkowicie autonomiczny, w pełni konfigurowalny, zwiny i wydajny, Landroid modeluje Twoją trawę i zapewnia najlepszy trawnik, jaki kiedykolwiek miałeś. Ta instrukcja pomoże Ci skonfigurować urządzenie.

**Jesteśmy gotowi pomóc:****Wsparcie**

[www.worx-europe.com/support](http://www.worx-europe.com/support)

**Witryna dla właścicieli Landroid**

<https://account.worxlandroid.com/login>

**Infolinia**

0345 202 9679

## BEZPIECZEŃSTWO PRODUKTU OGÓLNE I DODATKOWE INSTRUKCJE BEZPIECZEŃSTWA

### **⚠ OSTRZEŻENIE: Należy przeczytać wszystkie ostrzeżenia bezpieczeństwa i instrukcje.**

Nieprzestrzeganie ostrzeżeń i instrukcji może spowodować porażenie prądem, pożar i/lub poważne obrażenia.

### **Należy dokładnie przeczytać instrukcje dotyczące bezpiecznego użytkowania urządzenia.**

### **Zachować wszystkie ostrzeżenia i instrukcje na przyszłość.**

- Niniejsze urządzenie nie jest przeznaczone do użytku przez osoby (wliczając w to dzieci) z obniżonymi zdolnościami fizycznymi, sensorycznymi lub umysłowymi oraz nieposiadające doświadczenia i wiedzy na temat urządzenia, chyba że zostaną będą one nadzorowane lub zostaną poinstruowane w zakresie obsługi urządzenia przez osobę odpowiedzialną za ich bezpieczeństwo.

- Należy zadbać o to, by dzieci nie bawiły się urządzeniem.

**OSTRZEŻENIE:** Do ładowania baterii używaj wyłącznie wymiennego zasilacza dostarczonego z urządzeniem.

**OSTRZEŻENIE:** Aby ograniczyć ryzyko urazu ciała lub uszkodzeń maszyny, nie wyjmować zestawu akumulatora przed wyłączeniem urządzenia.

## WAŻNE

### **PRZECZYTAĆ DOKŁADNIE PRZED KORZYSTANIEM**

### **ZACHOWAĆ NA PRZYSZŁOŚĆ**

### **Bezpieczne praktyki używania**

#### **Przeszkolenie**

- Dokładnie przeczytać instrukcje. Upewnić się, że są one zrozumiałe oraz zaznajomić się z przyciskami sterowania i zasadami prawidłowego korzystania z urządzenia.
- Z urządzenia nie mogą korzystać osoby nieobeznane z niniejszymi instrukcjami lub dzieci. Miejscowe przepisy mogą ograniczać wiek osoby uprawnionej do korzystania z urządzenia.
- Operator lub użytkownik urządzenia ponoszą odpowiedzialność za zagrożenia powstałe dla osób trzecich lub ich mienia.

#### **Przygotowanie**

- Zapewnij prawidłową instalację automatycznego systemu wyznaczania granicy zgodnie z instrukcją.  
Ta maszyna działa bez mechanicznej czy wirtualnej linii granicznej. Może automatycznie identyfikować obszar roboczy i obszar wolny od pracy za pomocą kamery. Po włączeniu urządzenia kamera włączy się automatycznie i będzie działać w tym samym czasie. Maszyna rozpoznaje przez kamerę trawnik jako obszar roboczy oraz obszar nieroboczy, który nie jest trawnikiem. Gdy maszyna dotrze do granicy między trawnikiem a obszarem pozbawionym trawy, automatycznie odwróci się, aby powrócić do obszaru roboczego.  
Dodaj pasek magnetyczny, aby oddzielić trawnik od trawnika sąsiada. Maszyna powraca, gdy podczas koszenia napotka pasek magnetyczny. Powrót odbędzie się wzdłuż paska magnetycznego.
- Okresowo sprawdzaj obszar, w którym urządzenie ma być używane i usuwaj wszystkie kamienie, patyki, druty, kości i inne ciała obce. Okresowo sprawdzaj i czyść granice między trawą a obszarem pozbawionym trawy. Oczyszczanie granic pomaga kosiarkie identyfikować obszar pracy.
- Przeprowadzać regularne inspekcje wzrokowe ostrzy, trzpieni i zespołu tnącego pod kątem zużycia lub uszkodzenia. Wymieniać zużyte lub uszkodzone ostrza i trzpienie w zestawach w celu zachowania wyważenia urządzenia.
- W przypadku urządzeń z wieloma narzędziami tnącymi należy zachować ostrożność, ponieważ ruch jednego ostrza może doprowadzić do rotacji pozostałych ostrzy.
- OSTRZEŻENIE!** Nie należy korzystać z robota do koszenia trawy bez założonej osłony.

## **Korzystanie z urządzenia**

### **1. Informacje ogólne**

- Nigdy nie należy używać urządzenia z uszkodzonymi osłonami lub bez elementów zabezpieczających, np. deflektorów;
- Nie umieszczać rąk lub stóp w pobliżu obracających się części lub pod nimi. Zawsze trzymać się z dala od otworu wylotowego.
- Nigdy nie podnosić ani nie przenosić urządzenia, gdy silnik pracuje.
- Uruchomić mechanizm wyłączający urządzenia:
  - Przed usuwaniem blokady;
  - Przed sprawdzaniem, czyszczeniem lub wykonywaniem prac na urządzeniu;
  - Po uderzeniu w obcy przedmiot sprawdzić maszynę pod kątem uszkodzeń;
  - Jeśli maszyna zaczyna nienormalnie wibrować, należy sprawdzić, czy nie jest uszkodzona przed ponownym uruchomieniem.
- Dokonywanie zmian w konstrukcji robota do koszenia trawy jest niedozwolone. Wszelkie modyfikacje wykonywane są na

ryzyko użytkownika.

- f) Robota do koszenia trawy należy uruchamiać zgodnie z instrukcjami. Gdy przełącznik zasilania jest ustawiony w pozycji włączonej, upewnić się, że ręce i stopy znajdują się daleko od obracających się ostrzy. Nigdy nie należy umieszczać rąk lub nóg pod robotem.
- g) Nie wolno podnosić lub przenosić robota do koszenia trawy, gdy przełącznik zasilania ustawiony jest w pozycji włączonej.
- h) Nie dopuszczać do korzystania z robota osób, które nie są obeznane ze sposobem jej pracy i zachowania.
- i) Nie umieszczać żadnych przedmiotów na robocie lub stacji ładowania.
- j) Nie korzystać z robota do koszenia trawy w przypadku wadliwej tarczy tnącej lub korpusu. Nie należy również korzystać z robota w przypadku wadliwych ostrzy, śrub, nakrętek lub przewodów.
- k) Gdy robot nie będzie używany, należy zawsze wyłączać go przy użyciu głównego włącznika. Robot do koszenia trawy uruchamiany jest gdy przełącznik zasilania ustawiony jest w pozycji włączonej i wprowadzony zostanie prawidłowy kod PIN.
- l) Zabrania się zbliżania kończyn (ręce oraz nogi) do łopatek wirujących. Nigdy nie wkładać rąk lub stóp pod pracującą lub włączoną kosiarkę.
- m) Unikać używania urządzenia i wyposażenia dodatkowego w złych warunkach pogodowych, zwłaszcza gdy istnieje ryzyko wyładowań atmosferycznych.
- n) Nie dotykać poruszających się części, zanim nie zatrzymają się całkowicie.
- o) W przypadku urządzeń wykorzystywanych w miejscach publicznych, oznaczenia ostrzegawcze powinny być ustawiane wokół obszaru pracy maszyny. Powinny one zawierać następujący tekst:  
Ostrzeżenie! Automatyczna kosiarka! Nie podchodzić do maszyny! Pilnować dzieci!

## 2. Ponadto, gdy narzędzie pracuje w trybie automatycznym

- a) Nie należy zostawiać pracującego urządzenia bez nadzoru wiedząc, że w pobliżu znajdują się zwierzęta domowe, dzieci lub inne osoby.

### Konserwacja i przechowywanie

**⚠ OSTRZEŻENIE! Gdy kosiarka jest odwrócona spodem do góry, przełącznik zasilania musi być wyłączony.**

**Przycisk zasilania powinien być wyłączony zawsze, gdy prowadzone są jakiegokolwiek prace przy dolnej ramie kosiarki, na przykład czyszczenie lub wymiana ostrzy.**

- a) Wszystkie nakrętki, trzpienie i śruby muszą być dokręcone, aby upewnić się, że urządzenie jest w bezpiecznym stanie.
- b) Sprawdzać stan robota do koszenia trawy co tydzień i wymieniać zużyte lub uszkodzone części w celu zachowania bezpieczeństwa.
- c) Należy w szczególności sprawdzać ostrza i tarczę tnącą pod kątem uszkodzeń. W razie konieczności wszystkie ostrza i śruby należy wymieniać w tym samym czasie, aby zachować wyważenie części obrotowych.
- d) Upewnić się, iż użyto właściwego rodzaju zamiennych części tnących.
- e) Upewnić się, że akumulatory są ładowane przy użyciu odpowiedniej ładowarki zaleconej przez producenta. Nieprawidłowe zastosowanie może spowodować porażenie prądem, przegrzanie lub wyciek płynu korozyjnego z akumulatora.
- f) W przypadku wycieku elektrolitu z akumulatora należy przepłukać miejsce wodą/środkiem neutralizującym, a w przypadku, gdy elektrolit wejdzie w kontakt z oczami, itp., należy zasięgnąć pomocy lekarskiej.
- g) Urządzenie powinno być serwisowane zgodnie z instrukcjami producenta.
- h) Aby uzyskać najlepszą wydajność, należy zwrócić uwagę na następujący zakres temperatur otoczenia, nie ładować, nie używać ani nie przechowywać w przypadku przekroczenia następującego zakresu temperatur:
  - a) Zakres temperatury ładowania: 4°C~45°C
  - b) Zakres temperatury rozładowywania: -20°C~55°C
  - c) Zakres temperatur przechowywania: -20°C~75°C
- i) Wyciek płynu z baterii może spowodować podrażnienie skóry i oczu lub oparzenia chemiczne.
  - a) Unikać kontaktu ze skórą i oczami.
  - b) Jeśli płyn dostanie się do oczu: Nie pocieraj. Płucz otwarte oczy wodą przez co najmniej 15 minut i zasięgnij porady lekarza.
  - c) W razie przypadkowego kontaktu natychmiast dokładnie przemyj miejsce kontaktu wodą z łagodnym mydłem.
  - d) Użyj obojętnego absorbentu, takiego jak piasek do rozlanej cieczy.

### Zalecenie

Urządzenie oraz wyposażenie dodatkowe podłączać wyłącznie do układu elektrycznego wyposażonego w ochronę za pomocą wyłącznika różnicowoprądowego, z prądem zadziałania nie większym niż 30 mA.

### Ryzyko

Podczas wymiany ostrzy używać rękawic ochronnych.

### Transport

Do transportu robota do koszenia trawy na duże odległości należy zastosować oryginalne opakowanie.

W celu bezpiecznego przeniesienia z miejsca pracy lub w jego obrębie:

- Nacisnąć przycisk STOP w celu zatrzymania robota.  
4-cyfrowy kod PIN jest wybierany podczas pierwszego uruchomienia robota.
- Zawsze wyłączać robota do koszenia trawy, gdy ma być przenoszony.
- Robota należy przenosić trzymając za uchwyt znajdujący z przodu części robota. Robota należy przenosić trzymając tarczę tnącą z dala od ciała.

### Wymagania dotyczące narażenia na RF

Aby spełnić wymagania dotyczące narażenia na RF, należy zachować odległość min. 200mm lub więcej między urządzeniem i osobami podczas pracy maszyny.

Dla zapewnienia zgodności, nie zaleca się pracy w odległości mniejszej niż wskazana powyżej. Antena stosowana w tym przekaźniku nie może być ustawiona równocześnie z żadną inną anteną lub przekaźnikiem.

Jest to urządzenie klasy III i może być zasilane wyłącznie bezpiecznym bardzo niskim napięciem, odpowiadającym oznaczeniu na urządzeniu.

OSTRZEŻENIE: Do ładowania baterii należy używać wyłącznie odłączanego zasilacza dostarczonego z tym urządzeniem.

## INSTRUKCJA BEZPIECZEŃSTWA DOTYCZĄCA MODUŁU AKUMULATORA

- Nie demontuj, nie otwieraj lub nie niszczy ogniw pomocniczych lub modułu akumulatora.**
- Nie zwieraj ogniwa lub modułu akumulatora. Nie przechowuj ogniw lub modułu akumulatora w sposób bezładny w pudle lub szufladzie, gdzie mogą się wzajemnie zewrzeć lub ulec zwarcia przez inne metalowe przedmioty.** Nie używany akumulator należy trzymać z daleka od spinaczy, monet, kluczy, gwoździ, śrub lub innych małych przedmiotów metalowych, które mogłyby spowodować zmostkowanie kontaktów. Zwarcie pomiędzy kontaktami akumulatora może spowodować oparzenia lub pożar.
- Nie narażaj ogniw lub modułu akumulatora na działanie ciepła lub ognia. Unikaj składowania w miejscach pod bezpośrednim działaniem światła słonecznego.**
- Nie narażaj ogniw lub modułu akumulatora na uderzenia mechaniczne.**
- W razie wycieku z ogniwa, nie dopuść, aby płyn zetknął się ze skórą lub dostał się do oczu. Jeśli już nastąpił kontakt z płynem, przemyj skażoną powierzchnię dużą ilością wody i zwróć się o pomoc medyczną.**
- Utrzymuj ogniwa i moduł akumulatora w czystości i w stanie suchym.**
- Jeśli zaciski ogniwa lub akumulatora zostały zanieczyszczone, oczyść je czystą i suchą szmatką.**
- Ogniwa pomocnicze i moduł akumulatora należy przed użyciem naładować. Zawsze używaj właściwej ładowarki i przestrzegaj instrukcji ładowania zawartej w instrukcji obsługi dostarczonej przez producenta urządzenia.**
- Nie pozostawiaj modułu akumulatora na długie ładowanie, jeśli go nie używasz.**
- Po dłuższym okresie składowania może być niezbędne kilkukrotne naładowanie i rozładowanie ogniw lub modułu akumulatora, aby uzyskać optymalną wydajność.**
- Akumulatory należy ładować tylko w ładowarkach, które poleci producent.**
- Nie używaj ogniwa lub modułu akumulatora nie przeznaczonego do pracy z danym urządzeniem.**
- Trzymaj ogniwa i moduł akumulatora poza zasięgiem dzieci.**
- Zachowaj oryginalne instrukcje produktu do wglądu.**
- Kiedy to możliwe, wyjmuj moduł akumulatora, jeśli urządzenia się nie używa.**
- Zużyte ogniwa i akumulatory utylizuj zgodnie z zasadami gospodarki odpadami.**
- Nie używaj w urządzeniu ogniw różnych producentów, pojemności i wymiarów.**
- Akumulatora nie należy zbliżać do źródeł promieniowania mikrofalowego, ani narażać na wysokie ciśnienie.**
- Ostrzeżenie! Nie próbuj ładować baterii nieładownych.**

## WYMAGANIA DLA PRODUKTU BEZPRZEWODOWEGO WEDŁUG INSTRUKCJI

- Działanie tego urządzenia podlega następującym dwóm warunkom:

- (1) To urządzenie nie może wytwarzać szkodliwych zakłóceń i
- (2) to urządzenie musi być odporne na odbierane zakłócenia, łączenie z tymi, które powodują niepożądane działanie.
- b) Ostrożnie: Zmiany lub modyfikacje w tym urządzeniu, które nie są jawnie zaaprobowane przez stronę odpowiedzialną za zgodność, mogą unieważnić uprawnienie użytkownika do używania sprzętu.
- c) WSKAZÓWKA: Ten sprzęt wytwarza, wykorzystuje i może promieniować energię o częstotliwości radiowej, i - o ile nie jest zainstalowane i używane zgodnie z instrukcją - może powodować szkodliwe zakłócenia w łączności radiowej. Jednakże, nie ma gwarancji, że w konkretnej instalacji zakłócenia nie wystąpią. Jeżeli ten sprzęt powoduje szkodliwe zakłócenia w odbiorze radiowym lub telewizyjnym, co można ustalić wyłączając i włączając go, zachęca się użytkownika do próby skorygowania problemu przez jeden z następujących środków:
  - Reorientacja lub relokacja anteny odbiorczej.
  - Zwiększenie odstępów między sprzętem i odbiornikiem.
  - Podłączenie sprzętu do gniazdka w innym obwodzie niż ten, z którym połączony jest odbiornik.
  - W kwestii pomocy skonsultuj się ze sprzedawcą lub doświadczonym technikiem radiowym/TV.

## **OSTRZEŻENIE DOTYCZĄCE STOSOWANIA PASMA (DLA URZĄDZENIA WI FI 5G)**

Informacje prawne To urządzenie może być używane we wszystkich krajach członkowskich UE. Przestrzegaj krajowych i lokalnych przepisów obowiązujących w miejscu użytkowania urządzenia.

Urządzenie jest przeznaczone wyłącznie do użytku we wnętrzach, gdy działa w paśmie od 5150 do 5350Mhz w następujących krajach:

AT	BE	BG	HR	CY	CZ	DK
EE	FI	FR	DE	EL	HU	IE
IT	LV	LT	LU	MT	NL	PL
PT	RO	SK	SI	ES	SE	UK

## INFORMACJE DOTYCZĄCE ROBOTA LANDROID VISION



OSTRZEŻENIE – robot do koszenia trawy może być niebezpieczny w przypadku niewłaściwego użytkowania.  
Przed przystąpieniem do użytkowania robota do koszenia trawy należy dokładnie przeczytać i zrozumieć tekst Instrukcji obsługi.



OSTRZEŻENIE - Zachować bezpieczną odległość od urządzenia podczas.



OSTRZEŻENIE –Przed przystąpieniem do prac na urządzeniu lub jego podnoszeniem należy je wyłączyć.



OSTRZEŻENIE –Nie jeździć na urządzeniu.



Bateria litowo-jonowa. Ten produkt oznaczono symbolem nakazującym „segregację” baterii i akumulatorów. Produkt zostanie poddany recyklingowi lub rozmontowany, aby zmniejszyć jego wpływ na środowisko. Akumulatory mogą być niebezpieczne dla środowiska i dla zdrowia ludzkiego, ponieważ zawierają niebezpieczne substancje.



Nie spalać.



W przypadku niewłaściwej obsługi akumulator może przedostać się do obiegu wody, co może spowodować uszkodzenie ekosystemu. Nie wyrzucaj zużytych baterii jako nieposortowanych odpadów komunalnych.



Nie demontuj urządzenia bez zezwolenia



Odpady wyrobów elektrycznych nie powinny być wyrzucane razem z odpadami gospodarstwa domowego. Należy korzystać z recyklingu, jeśli istnieje odpowiednia infrastruktura. Porady dotyczące recyklingu można uzyskać u władz lokalnych lub sprzedawcy detalicznego.



Urządzenie klasy III



Przeczytaj instrukcję obsługi



Wyjmowana jednostka zasilająca Detachable supply unit

**Landroid Vision można wykorzystywać z innymi akcesoriami Worx. Patrz strona <https://eu.worx.com/en/landroid/vision-technology/>, aby lepiej poznać dostępne opcje akcesoriów.**

## ZAWARTOŚĆ PUDEŁKA

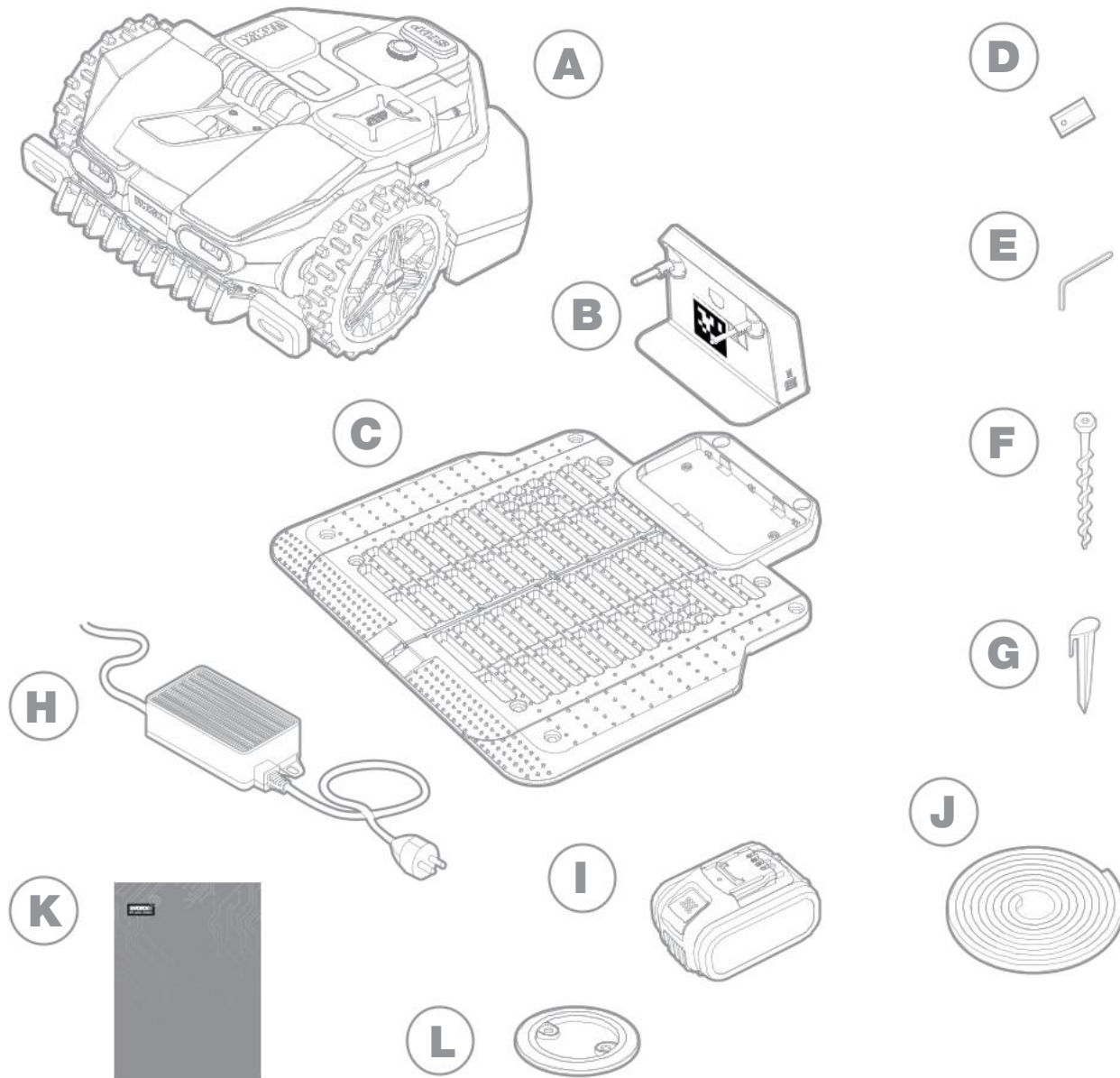

**A** Worx Landroid Vision

**B** Wieży

**C** Płyty

**D** Zestawy ostrzy zapasowych

**E** Klucz sześciokątny

**F** Śrub

**G** Kołki pasków magnetycznych

**H** Zasilacz

**I** Akumulator 20V

**J** Taśma magnetyczna w kolorze zielonym\*

**K** Instrukcja

**L** RFID

\* Tylko dla Landroid Vision

## POZNANIE LANDROID VISION

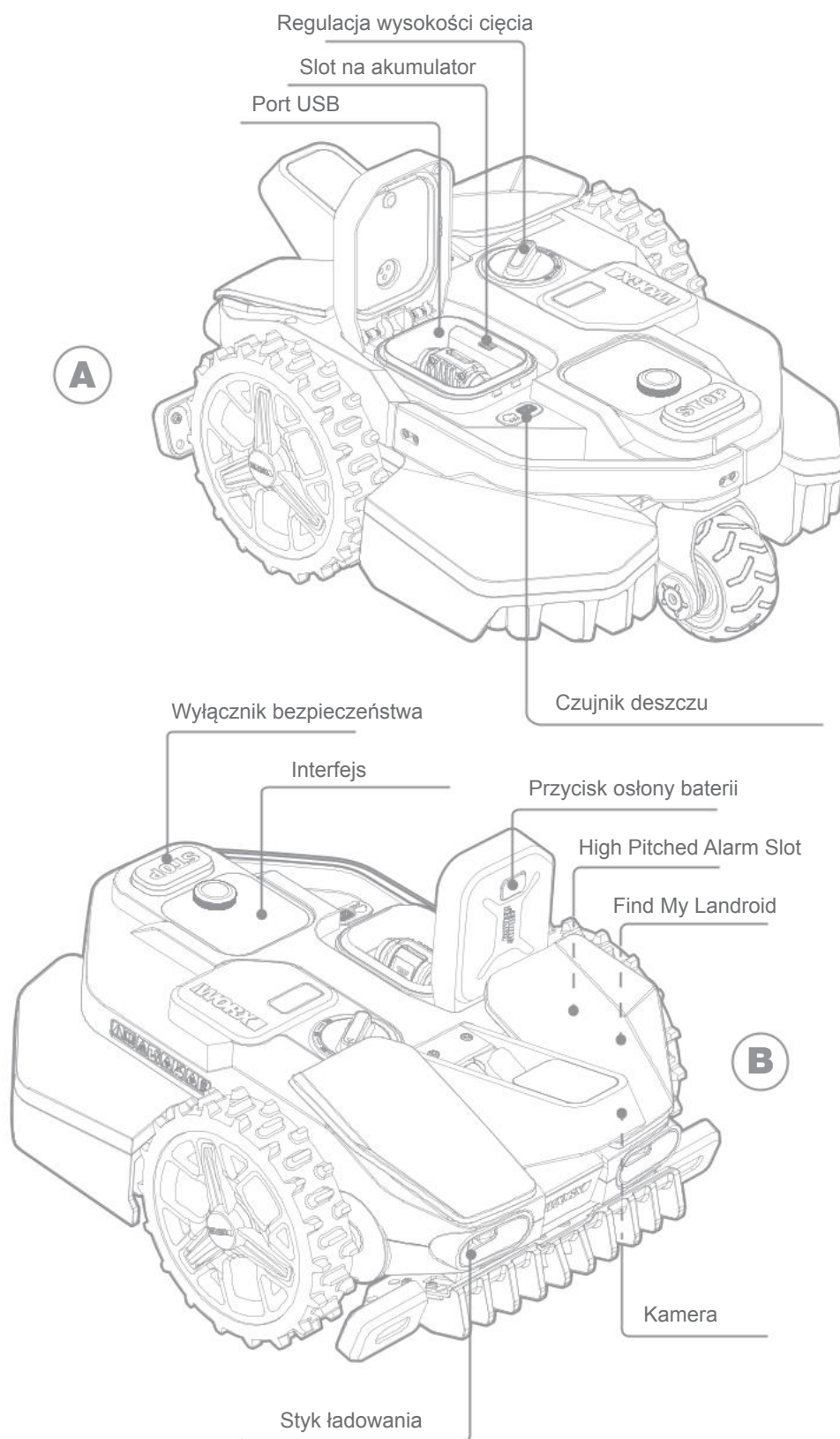

Rysunek jedynie dla celów referencyjnych

## JAK DZIAŁA LANDROID VISION

W poniższej sekcji chcielibyśmy pomóc Ci lepiej zrozumieć, jak działa Landroid Vision.

Landroid Vision jest wyposażony w czujnik kamery AI (sztuczna inteligencja), który umożliwia mu automatyczną samodzielną pracę. Landroid Vision może identyfikować obszary, które są pokryte trawnikiem lub nie, wie, kiedy musi wrócić do swojej bazy ładującej, może wyczuć deszcz, może się zatrzymać, jeśli wykryje problem i zawrócić, gdy zobaczy, że coś blokuje mu drogę. Aby zapobiec wypadkom, Landroid Vision automatycznie zatrzyma obracanie się tarczy tnącej, jeśli zostanie podniesiona z ziemi lub wystąpią jakiegokolwiek inne problemy związane z bezpieczeństwem.

### Zarządzanie granicami



Brak przewodu ograniczającego lub instalacji antenowej, brak konieczności dokonywania konserwacji i eliminacja problemów z sygnałem. Dzięki technologii głębokiego uczenia Landroid Vision wie, gdzie jest granica, automatycznie kosząc obszary trawnika za pomocą identyfikacji trawy i braku trawy. Aby zapewnić bezpieczną nawigację po trawniku, istnieje kilka scenariuszy, na które należy zwrócić szczególną uwagę. Proszę zapoznać się z sekcją „przygotowanie i planowanie”.

### Unikanie przeszkód



Landroid Vision jest w stanie wykrywać obiekty z przodu w czasie rzeczywistym za pomocą technologii kamer AI oraz stale rosnącej i obszernej bazy danych obrazów. Przedmioty inne niż trawa, takie jak pień drzewa, fajka wodna i piłki, będą unikane.

### Przycinanie do krawędzi



Specjalne ostrze przesunięte dociera jak najbliżej granicy trawnika, pozostawiając niewiele lub nic do przycięcia. Landroid Vision jest zaprogramowany do koszenia krawędzi dwa razy w tygodniu w poniedziałek i piątek. Jeśli chcesz zmienić to wstępne ustawienie, możesz go zmodyfikować za pomocą smartfona lub panelu sterowania w sekcji „Czas pracy-Dostosuj czas pracy”.

### Koszenie przez cały dzień



Z opcją FiatLux, Landroid Vision może pracować przez cały dzień, nawet w nocy i pozostaje przyjazny dla nocnych zwierząt, takich jak jeże. Jeśli nie ma takiej opcji Landroid Vision może działać tylko w ciągu dnia.

**Łatwe czyszczenie**

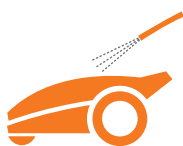

Landroid Vision ma stopień wodoodporności IPX 5 i można go myć zwykłym wężem ogrodowym.

**Samopoziomujący zespół tnący**



Funkcja „Ground Tracer” [Tropiciel gruntu] w Landroid Vision automatycznie dostosowuje wysokość ostrza, aby odzwierciedlić małe pofałdowania na powierzchni trawnika.

**Samoczynne ładowanie**



Kiedy Landroid Vision musi naładować baterię, przestanie kosić i podąży wzdłuż granicy w kierunku przeciwnym do ruchu wskazówek zegara z powrotem do stacji ładującej. Po zakończeniu ładowania Landroid Vision automatycznie wznowi koszenie lub pozostanie w stacji ładującej zgodnie z harmonogramem koszenia.

**Czujnik deszczu i opóźnienie pracy z powodu deszczu**



Landroid Vision jest w 100% odporny na warunki atmosferyczne i nie ma problemu z przebywaniem na zewnątrz. Ale koszenie mokrej trawy nie daje najlepszych rezultatów. Landroid Vision jest wyposażony w czujnik deszczu, który wykrywa deszcz i każe Landroidowi Vision zatrzymać koszenie i wrócić do bazy ładującej. Następnie Landroid Vision ponownie rozpoczyna koszenie, gdy trawa nie jest już mokra. Domyślny czas opóźnienia pracy z powodu deszczu wynosi 180 minut. Można zmienić ustawienie czasu opóźnienia z powodu deszczu za pomocą aplikacji Landroid Vision.

**Nigdy więcej skoszonej trawy do zebrania**



Codziennie koszenie kosiarką Landroid Vision daje bardzo krótkie ścinki, których nie trzeba grabić ani zbierać. Te ścinki są doskonałym organicznym składnikiem odżywczym dla trawnika. Częste koszenie zwiększa gęstość źdźbeł trawy i skutecznie zapobiega rozmnażaniu się chwastów.

### Wysokość cięcia



Przed pierwszym uruchomieniem kosiarki Landroid Vision upewnij się, że trawa nie jest dłuższa niż 9 cm. Jeśli tak nie jest, użyj zwykłej kosiarki, aby ją skosić przed uruchomieniem Landroida Vision. Jeśli chcesz drastycznie skrócić wysokość trawy, zaleca się stopniowe dostosowywanie wysokości koszenia.

### W bardziej ekstremalnych warunkach pogodowych



W przypadku burzy z piorunami chroń Landroid Vision, odłączając stację ładującą i upewniając się, że Landroid Vision nie może się ładować. Zimą, a zwłaszcza w przypadku bardzo niskich temperatur i śniegu, zalecamy przechowywanie robota Landroid Vision w pomieszczeniu. W niektórych krajach oferujemy zimowe serwisowanie Landroida Vision, aby był gotowy na wiosenny sezon wegetacyjny. Skontaktuj się ze sprzedawcą lub sprawdź online, aby uzyskać więcej informacji.

### Bezpieczeństwo i ochrona PIN



Aby uniemożliwić osobom nieupoważnionym korzystanie z niego, Landroid Vision jest chroniony kodem PIN, który można łatwo ustawić. Poza tym Landroid Vision obsługuje również funkcję automatycznej blokady, aby uniemożliwić dzieciom lub osobom postronnym dostęp do ustawień.

## PRZYGOTOWANIE I PLANOWANIE

Przygotowanie Worx Landroid Vision do pracy jest łatwiejsze, jeśli dokładnie stosowane są niniejsze instrukcje. Oprócz tej instrukcji można obejrzeć obszerne samouczki wideo na naszym kanale YouTube\*.

\* Te informacje są podane dla Państwa wygody, ale nie mogą zastąpić instrukcji obsługi i instrukcji bezpieczeństwa, które należy przeczytać i zrozumieć.

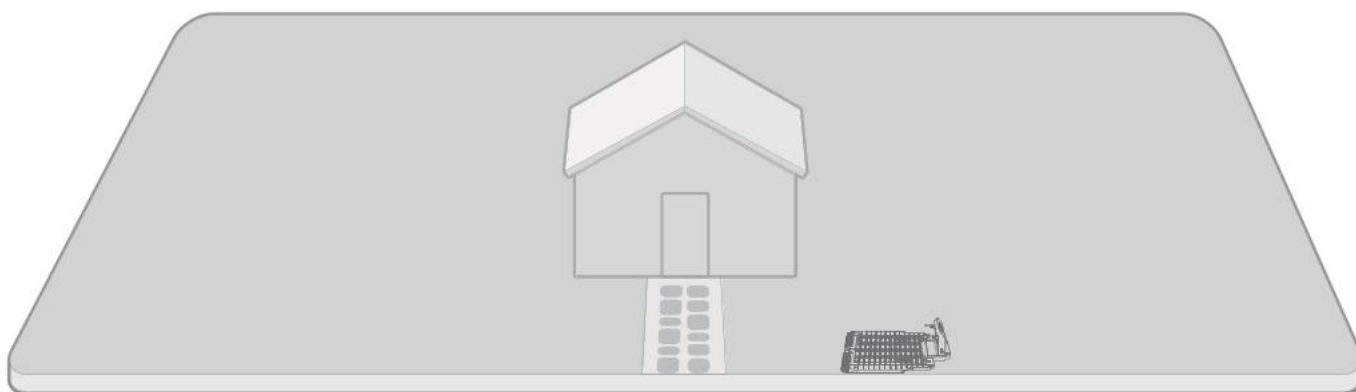

## 1. PLANOWANIE INSTALACJI

### 1.1 Planowanie miejsca stacji ładującej (Patrz Rys. 1 - Rys. 4)

Baza ładująca składająca się z podstawy ładującej i wieży ładującej to miejsce, w którym Landroid Vision ładuje baterię. Jest to również parking, na którym odpoczywa między jedną a drugą sesją koszenia.

Znajdź dla niego odpowiednie miejsce, pamiętając, że:

- Stacja musi znajdować się na płaskim terenie, aby zapewnić skuteczne dokowanie.
- Wymagane jest 2 metrowe proste odcinkowe miejsce do jazdy przed Landroidem Vision, aby mógł on podjechać wzdłuż krawędzi i wjechać do stacji ładowania.
- Na 2-metrowej ścieżce prowadzącej do bazy ładującej nie ma dużego obszaru gołej ziemi ani rzadkiej trawy.
- Kod QR na stacji ładowania jest czytelny.
- Musi być zasilany i znajdować się nie dalej niż 10 m od gniazdka elektrycznego.
- Jeśli to możliwe, należy wybrać zacienione miejsce, ponieważ baterie i ładowarki nie lubią przegrzewania.
- Należy unikać miejsc w pobliżu zraszaczy nawadniających.
- Należy upewnić się, że Landroid Vision wjeżdża skracając w prawo w stronę stacji ładującej i odjeżdża w kierunku przeciwnym do ruchu wskazówek zegara.

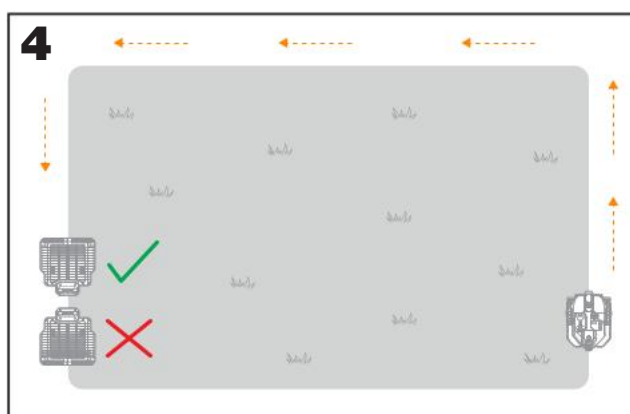
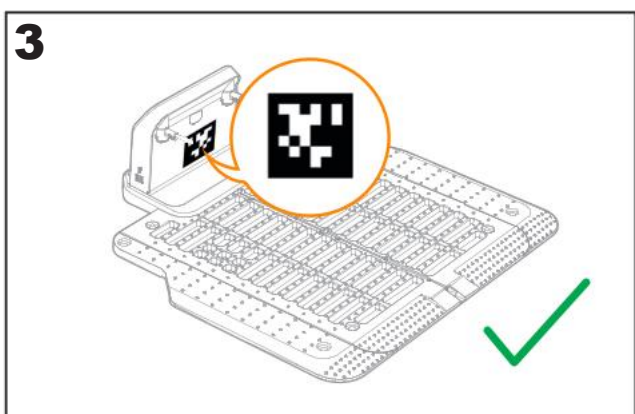
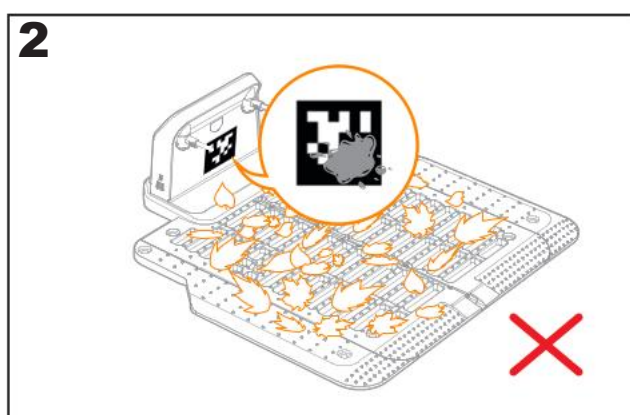
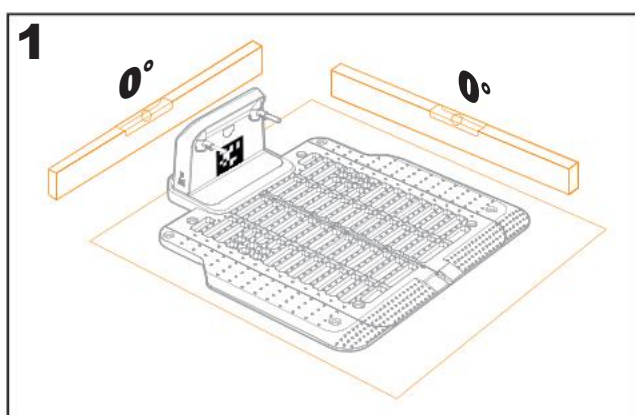

### 1.2 Planowanie RFID używanego dla wielu stref

Jeśli istnieją oddzielone trawniki, wyposażone czytniki RFID mogą pomóc Landroidowi Vision w poruszaniu się po przejściu lub ścieżce i koszeniu oddzielonych obszarów trawnika. Landroid Vision podjeżdża za krawędzią trawnika i wykrywa wszystkie karty RFID, aby badać strefy podczas pierwszej podróży. Kosiarka będzie postępować zgodnie z harmonogramem pracy, wykryje kartę RFID i przejdzie do innej strefy, aby później dokończyć pracę.

Każdy Landroid Vision będzie wyposażony w 2 identyfikatory RFID. Należy w każdej strefie zainstalować RFID. Jeśli masz dwa oddzielne trawniki, zapoznaj się z **Rys. 5**, aby zainstalować RFID. Jeśli masz trzy oddzielne trawniki, zapoznaj się z **Rys. 6** i **Rys. 7**, aby zainstalować RFID.

Aby upewnić się, że RFID działa dobrze, należy sprawdzić, czy:

- Nie ma przeszkód ani dużych obszarów gołej trawy, a krawędź jest prosta w odległości do 1,5 m wokół tagów RFID.
- istnieje wyraźna granica oprócz RFID.
- grunt pod RFID jest płaski.
- nie ma żadnych przewodów i silnych urządzeń magnetycznych w promieniu 30 cm wokół RFID, aby uniknąć zakłóceń

sygnału.

- ścieżka między poszczególnymi strefami jest krótsza niż 6 m, a wysokość stopni na ścieżce jest mniejsza niż 3 cm.

**WSKAZÓWKA:** Jeśli dostarczone moduły RFID nie są wystarczające, można kupić ich więcej u naszych partnerów detalicznych i online.

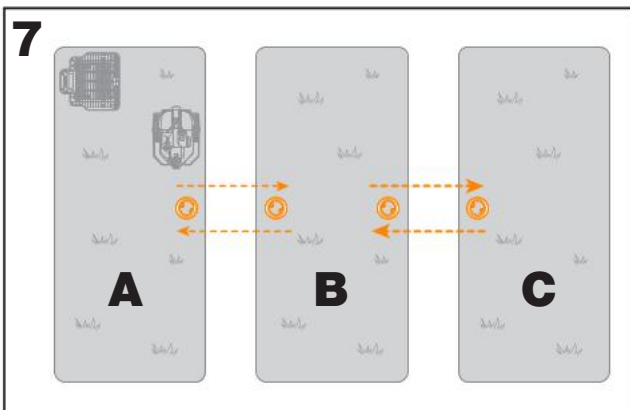
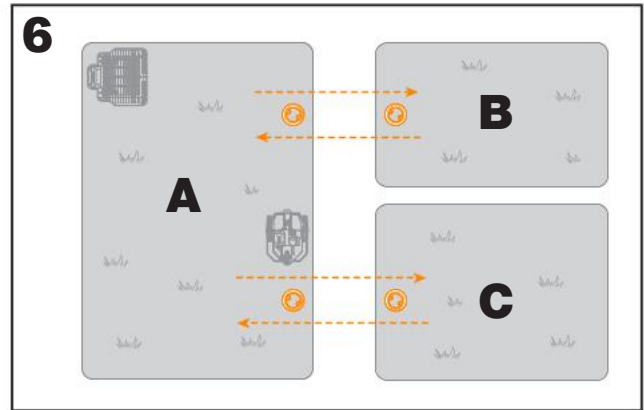
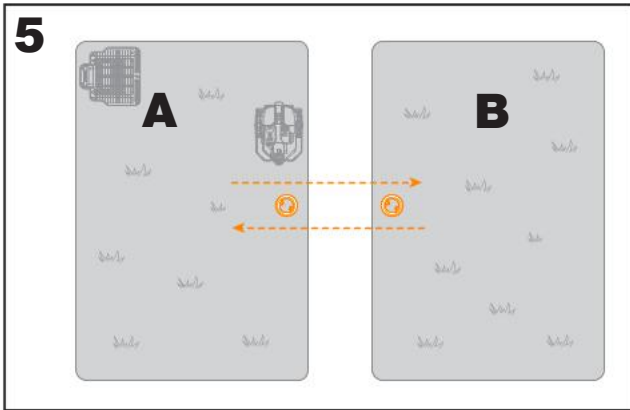

### 1.3 Monitorowanie trawnika

#### A. Wysokość koszenia

Zaleca się, aby wysokość cięcia była niższa niż 9 cm podczas pierwszego koszenia przez Landroid Vision.

#### B. Sterty (Patrz Rys. 8 - Rys. 9)

Sugerujemy wyczyszczenie rzeczy takich jak dzikie kwiaty i chwasty pozostawione na trawniku, w przeciwnym razie Landroid Vision będzie je traktować jako przeszkody i unikać cięcia w tym obszarze.

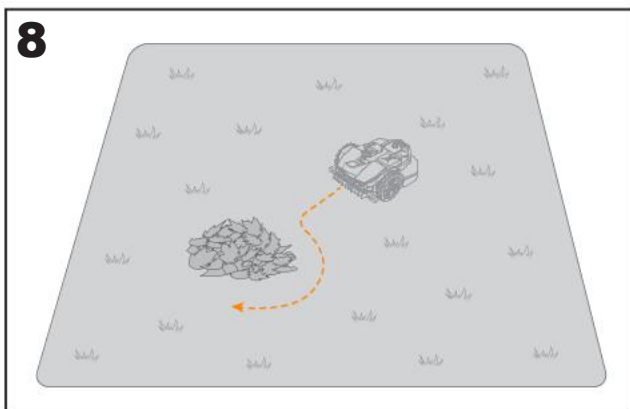

**C. Stopnie porośnięte trawą na granicy (Patrz Rys. 10 - Rys. 11)**

Jeśli stopnie na granicy trawnika są pokryte trawą, a pod nimi także jest trawa, a wysokość stopni wynosi ponad 3 cm, zalecamy zainstalowanie taśm magnetycznych wokół krawędzi stopni lub pozostawienie ścieżki bez trawy o szerokości większej niż 5 cm.

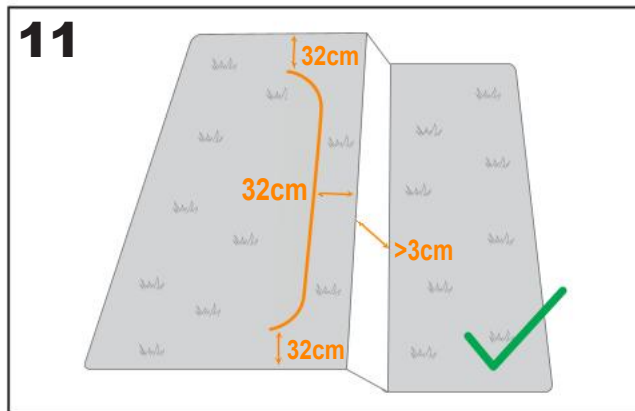
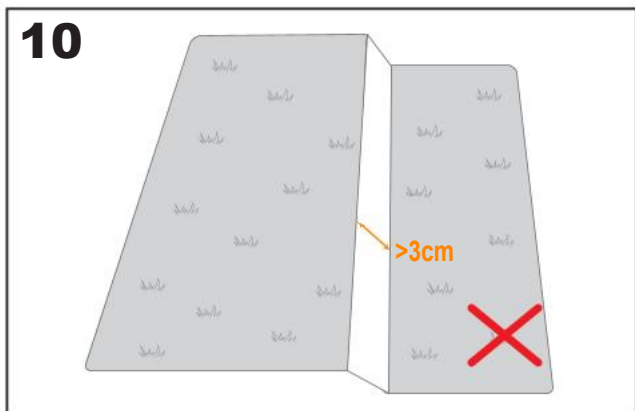

**D. Obszar chroniony (Patrz Rys. 12 - Rys. 13)**

Jeśli w Twoim ogrodzie lub na granicy znajdują się grządki kwiatowe, roślinność lub inne cenne rośliny połączone z trawą lub pokryte nią, Landroid Vision może je ścinać podczas koszenia. Zaleca się otoczyć te obszary paskiem magnetycznym lub wytyczyć ścieżkę bez trawy szerszą niż 5 cm.

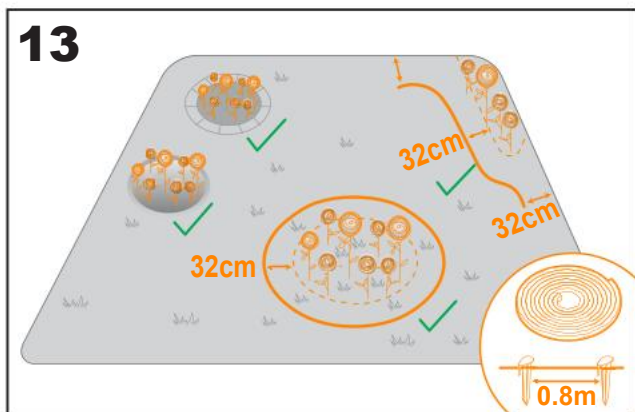
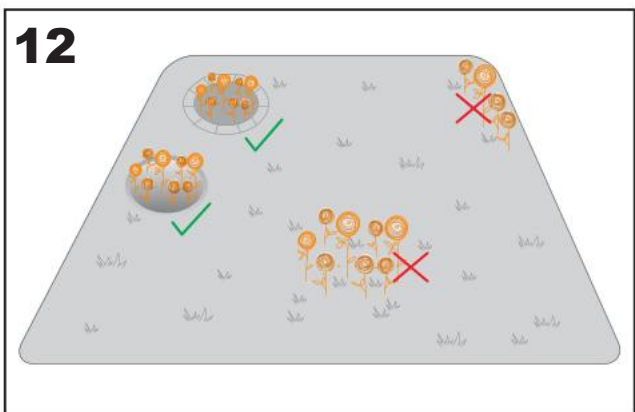

**E. Nachylenie na krawędzi większe niż 30% (17°) (Patrz Rys. 14 - Rys. 15)**

Jeśli krawędź trawnika ma strome nachylenie większe niż 30% (17°), Landroid Vision będzie miał trudności z poruszaniem się po zboczach. Aby chronić Landroid Vision, zaleca się otoczenie obszaru zbocza paskiem magnetycznym lub ustawienie ścieżki bez trawy, która jest szersza niż 5 cm.

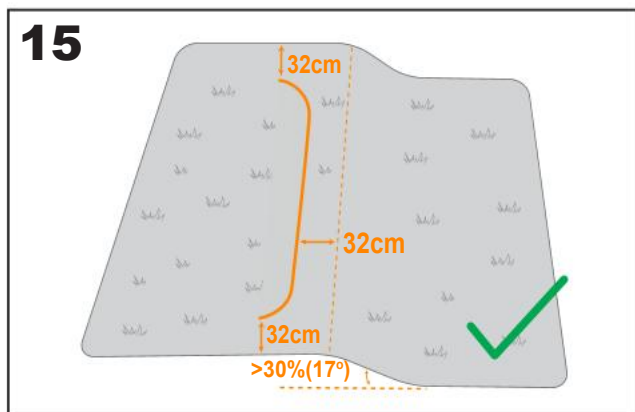
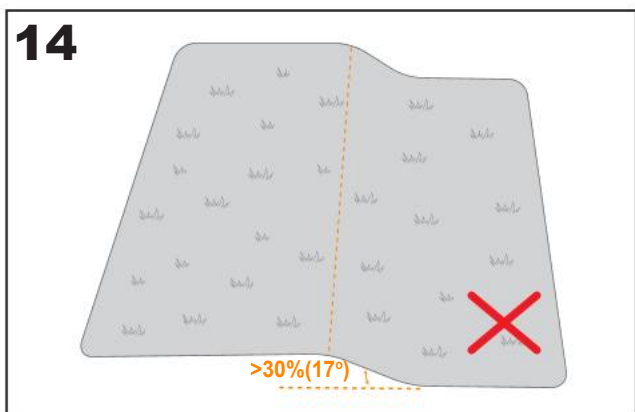

**F. Wysoka trawa (Patrz Rys. 16 - Rys. 17)**

Jeśli wzdłuż granicy występują wysokie trawy, a wysokość trawy wynosi powyżej 15 cm, oraz występują kałuże wody lub dziury pod wysoką trawą, zaleca się skrócenie trawy poniżej 15 cm lub zainstalowanie taśm magnetycznych wokół wysokiej trawy.

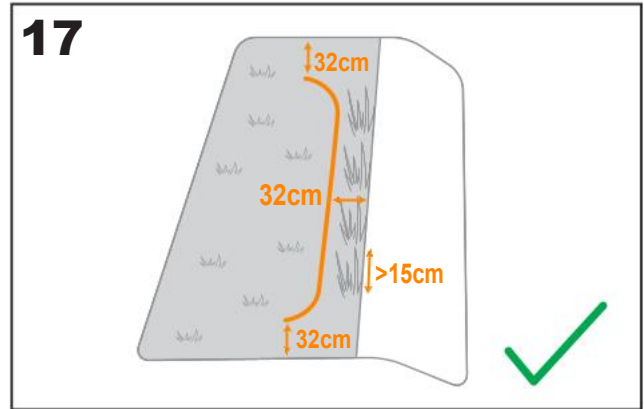
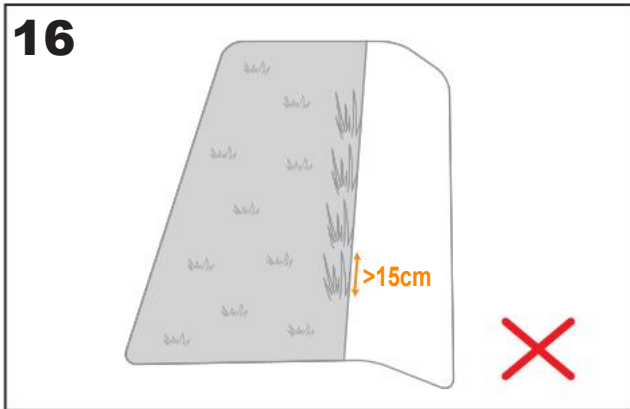

**G. Przylegająca trawa (Patrz Rys. 18 - Rys. 19)**

Jeśli Twój trawnik sąsiaduje z trawnikiem sąsiada, zalecamy zainstalowanie taśm magnetycznych lub utworzenie 5 cm szerokiej ścieżki bez trawy jako granicy.

**WSKAZÓWKA:** Upewnij się, że taśma magnetyczna jest zainstalowana w odległości 32 cm od obszaru chronionego i granicy. Punkty początkowe i końcowe taśmy magnetycznej powinny mieć kształt łuku.

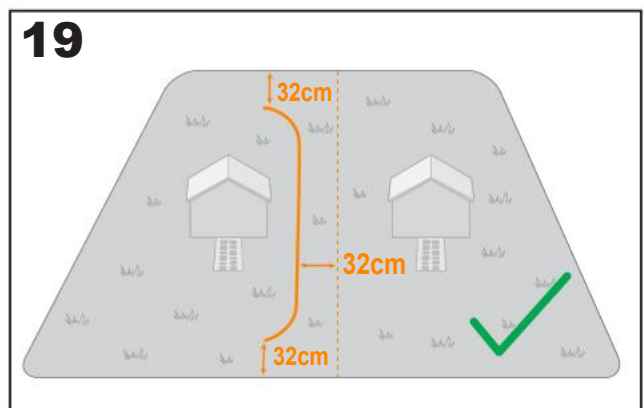
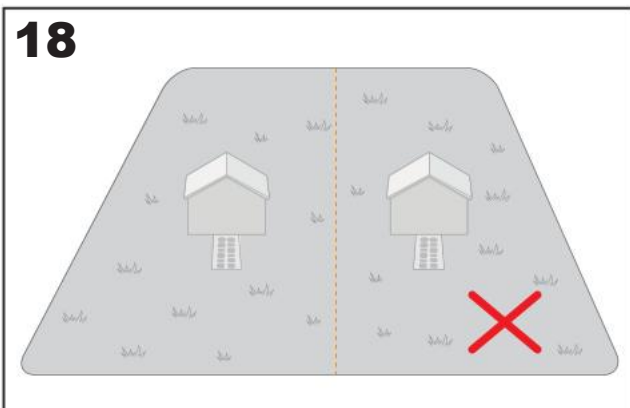

**H. Wąskie przejście (Patrz Rys. 20)**

Upewnij się, że wąski przejazd dla Landroid Vision jest szerszy niż 1 m.

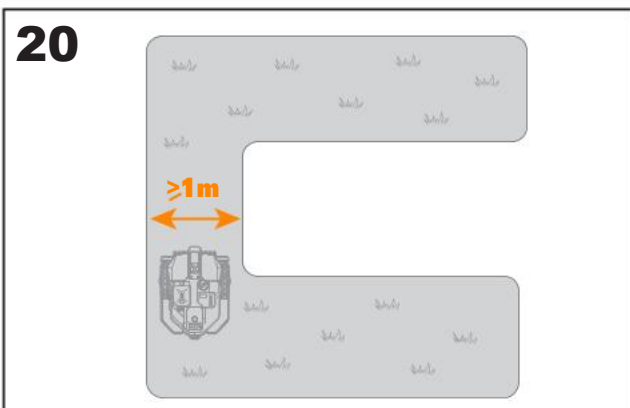

## TERAZ MOŻEMY ZAKASAĆ RĘKAWY. WSZYSTKO GOTOWE!

Teraz, gdy instalacja zaplanowana jest już w każdym szczególe, można przystąpić do działania. Przed rozpoczęciem można po raz ostatni użyć starej kosiarki, aby posprzątać trawnik i ułatwić instalację.

### 2. INSTALACJA STACJI ŁADOWANIA

#### 2.1 Ustaw bazę ładującą

##### Opcja A: Ustaw stację ładującą w rogu trawnika (Patrz Rys. 21)

Aby wejść do stacji ładującej, Landroid Vision potrzebuje co najmniej 2 m prostej ścieżki z przodu i 5-15 cm od granicy trawnika.

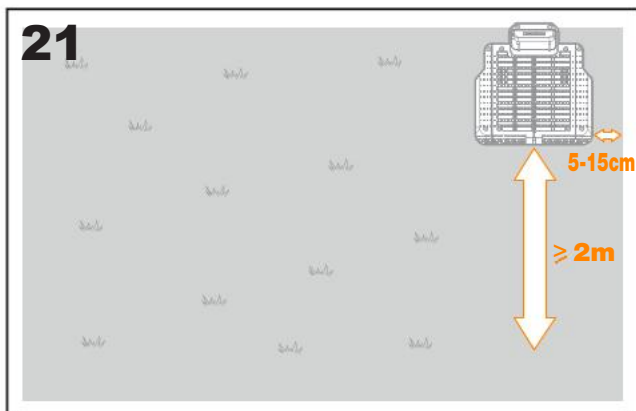

##### Opcja B: Ustaw stację ładującą po jednej stronie trawnika (Patrz Rys. 22)

Aby wejść do stacji ładującej, Landroid Vision potrzebuje co najmniej 2 m prostej ścieżki z przodu i 5-15 cm od granicy trawnika. Potrzebuje co najmniej 1,5 m za stacją ładującą, aby mieć pewność, że trawa będzie mogła zostać skoszona.

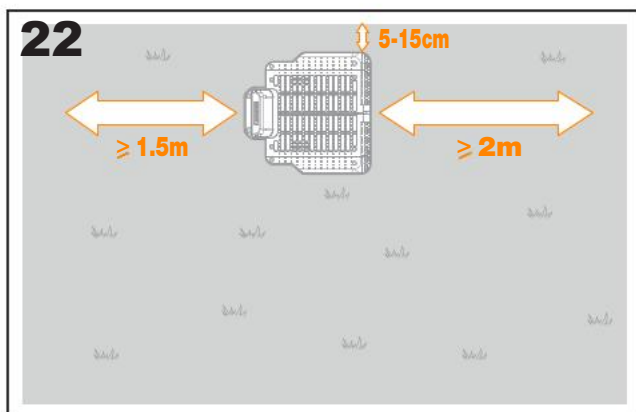

##### Opcja C: Ustaw stację ładującą w rogu poza trawnikiem (Patrz Rys. 23)

Umieść bazę ładującą na przedłużeniu i 5-15 cm od dłuższej krawędzi. Aby wjechać na stację ładującą, stacja ładująca powinna być umieszczona blisko krawędzi trawnika.

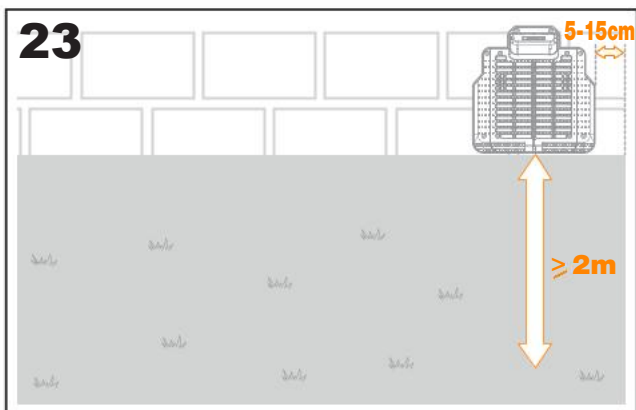

**2.2 Lista kontrolna umieszczenia bazy ładującej:**

- w zasięgu sieci prądu przemiennego
- w cieniu (jeśli to możliwe)
- brak przeszkód i rzadka trawa na 2-metrowej prostej ścieżce prowadzącej do stacji ładującej
- powierzchnia płaska lub pozioma
- brak zraszaczy w pobliżu

**2.3 Zamocuj bazę ładującą w wybranym miejscu**

- Zmontuj podstawę ładującą, spłaszcz i dokręć połączenie. (Patrz Rys. 24)
- Włóż wieżę ładującą do podstawy ładującej. Następnie przymocuj podstawę ładującą do podłoża za pomocą dostarczonych śrub, używając dostarczonego klucza imbusowego. (Patrz Rys. 24)
- Jeśli ustawiasz podstawę na twardej powierzchni, zamocuj ją za pomocą kołków i śrub.

**WSKAZÓWKA:** Zaleca się montaż stacji ładującej na płaskiej i twardej powierzchni.

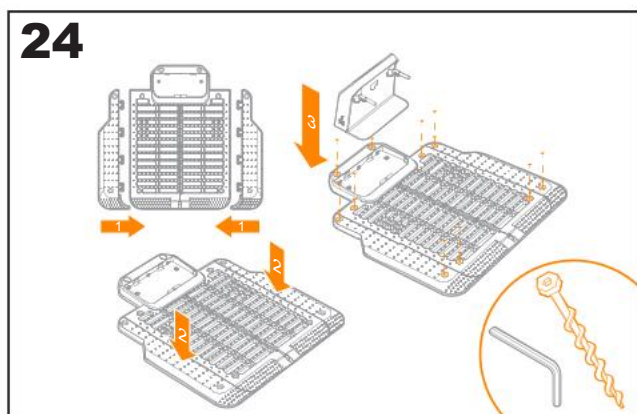

**3. INSTALACJA RFID (Patrz rys. 25)**

- Odległość od centrum RFID do granic trawnika z przodu i z tyłu musi być większa niż 1,5 m.
- Upewnij się, że środek RFID znajduje się 50-60 cm od krawędzi trawnika, zamocuj RFID za pomocą 2 śrub.
- Umieść kolejny RFID symetrycznie w przeciwległej strefie i zamocuj go.

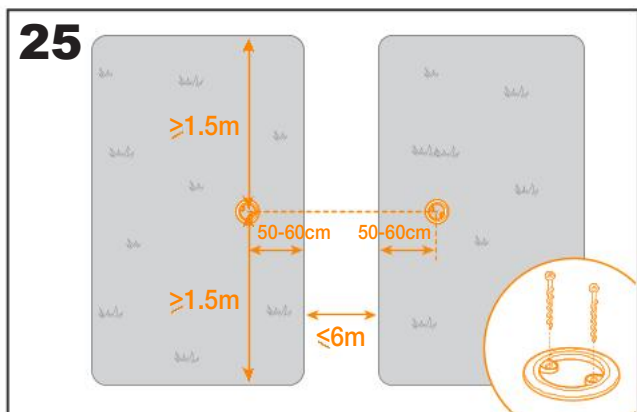

#### 4. PODŁĄCZ PODSTAWĘ ŁADUJĄCĄ DO GNIAZDKA SIECIOWEGO PRĄDU PRZEMIENNEGO

Pozostało jeszcze tylko kilka kroków:

- Podłącz stację ładującą do gniazdka sieciowego prądu przemiennego. (Patrz Rys. 26)
  - Jeśli wszystko jest w porządku, dioda LED zaświeci się na zielono.
  - Otwórz pokrywę komory baterii i włóż baterię PowerShare do gniazda, aż usłyszysz kliknięcie. Następnie zamknij pokrywę. (Patrz Rys. 27)
  - Naładuj kosiarkę Landroid Vision, upewniając się, że został ustanowiony głęboki kontakt z podstawą. (Patrz Rys. 28)
- Dioda LED zacznie migać na zielono; gdy bateria zostanie w pełni naładowana, dioda LED zacznie świecić na zielono.
- Poczekaj chwilę, aż bateria się naładuje. Podczas ładowania można zrobić sobie zasłużoną przerwę: zapoznaj się z poniższymi instrukcjami i podłącz Landroida Vision do sieci Wi-Fi.

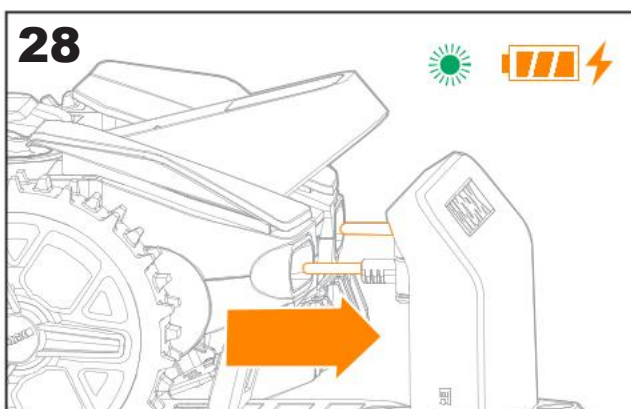
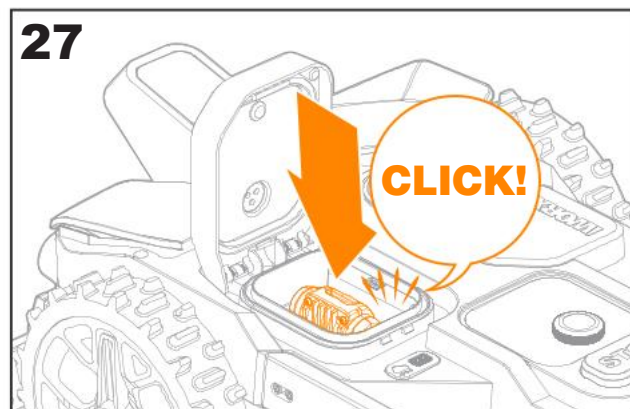
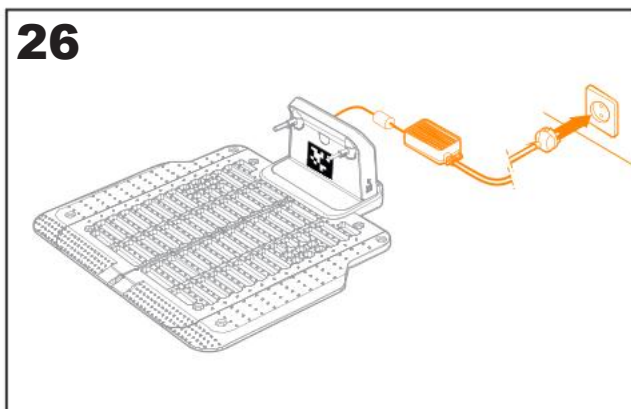

# A TERAZ TA EKSCYTUJĄCA CZĘŚĆ! URUCHOM LANDROID VISION PO RAZ PIERWSZY.

## Zapoznaj się z panelem sterowania

Panel sterowania Landroid Vision zapewnia kluczowe funkcje przy minimalistycznej formie.

Zaawansowane funkcje zapewnia darmowa aplikacja Landroid Vision, która oferuje dodatkowe opcje w bogatszym interfejsie: na Twoim smartfonie.

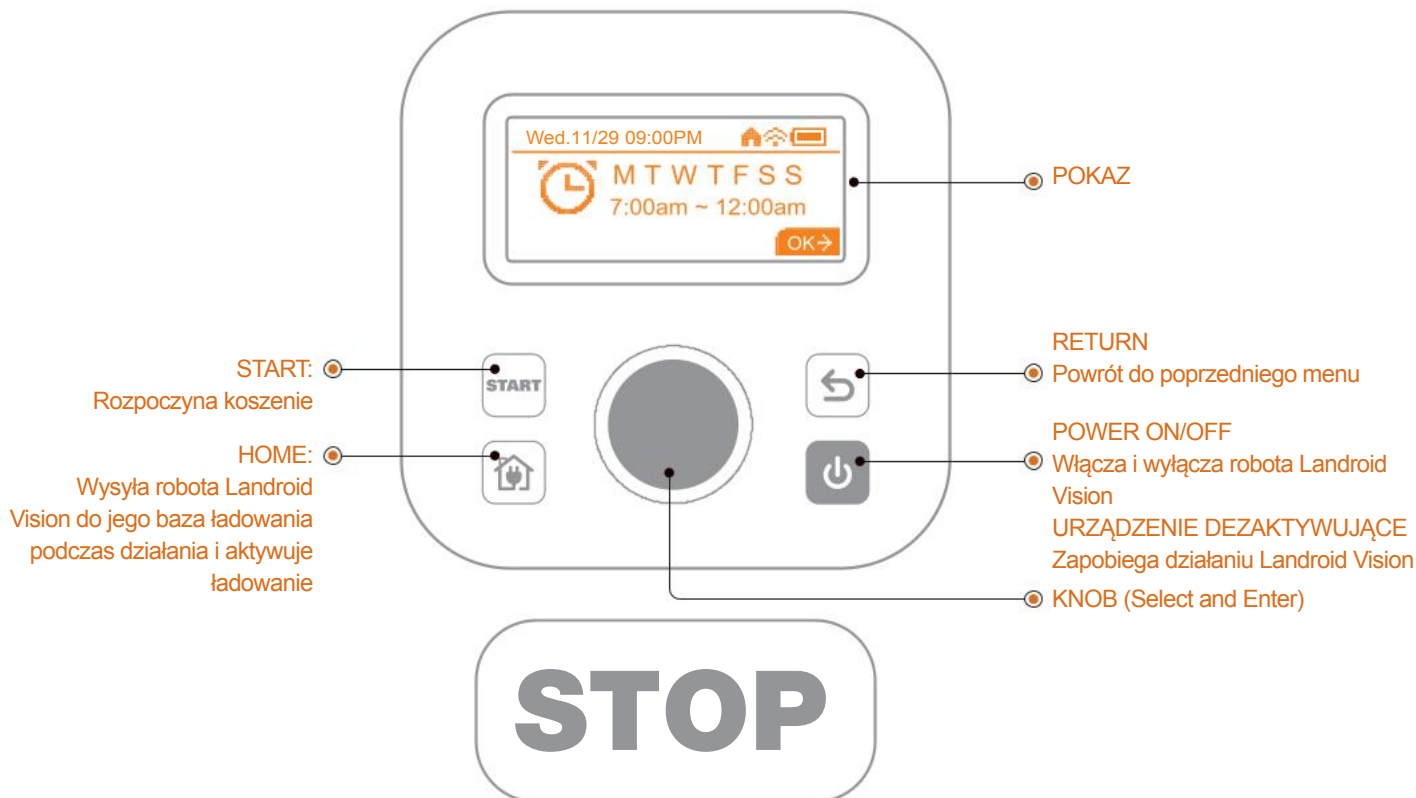

## 1. Uruchom kosiarkę Landroid Vision (Patrz Rys. 29)

- Ustaw Landroida Vision w obszarze roboczym.
- Naciśnij i przytrzymaj **POWER ON/OFF** aż wyświetlacz się zaświeci.
- Wprowadź domyślny kod PIN 0000, naciskając **KNOB** trzy razy. Na wyświetlaczu pojawi się 0000. Naciśnij ponownie **KNOB**, aby potwierdzić. Na wyświetlaczu pojawi się komunikat „Kod PIN OK”.
- Naciśnij przycisk **START**, a następnie przycisk **KNOB** aby potwierdzić. Landroid Vision rozpocznie koszenie trawnika.
- Możesz zatrzymać Landroida Vision w dowolnym momencie, naciskając duży czerwony przycisk **STOP**.
- Aby wysłać Landroida Vision do stacji ładującej, naciśnij przycisk **HOME** i potwierdź, naciskając **KNOB**.

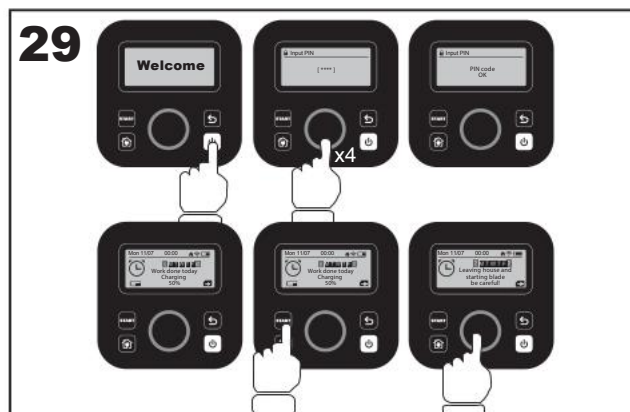

Wyłącznie do celów informacyjnych

**WSKAZÓWKA:** Dla optymalnej wydajności Landroida Vision zaleca się wykonanie “Aktualizacja oprogramowania” oraz “Eksploracja trawnika” podczas jego początkowej konfiguracji.

## 2. Aktualizacja oprogramowania

Zaleca się aktualizację oprogramowania do najnowszej wersji. Pomaga Landroidowi Vision stać się inteligentniejszym. Należy pamiętać, że Landroid Vision powinien zostać zaktualizowany do najnowszej wersji oprogramowania sprzętowego przed pierwszym użytkowaniem.

### Aktualizacje bezprzewodowe (OTA)

Jeśli Landroid Vision jest podłączony do sieci Wi-Fi, otrzymasz powiadomienie, że nowe oprogramowanie jest dostępne za pośrednictwem aplikacji. Po potwierdzeniu aktualizacja zostanie przeprowadzona automatycznie bezprzewodowo.





**WSKAZÓWKA:** Upewnij się, że Landroid Vision jest ładowany lub poziom naładowania baterii wynosi co najmniej 50% przed rozpoczęciem aktualizacji oprogramowania.

## 3. Eksploracja trawnika (Patrz Rys. 30 - Rys. 32)

Landroid Vision będzie podążał wzdłuż krawędzi trawnika w okręgu i eksplorował strefę:

- przy pierwszym uruchomieniu i wyjęciu z bazy ładującej.
- kiedy istnieje nowa strefa do koszenia przez Landroid Vision.
- eksploracja wielostrefowa

Kroki do eksploracji stref:

- Umieść Landroid Vision na podstawie ładowania i naładuj go.
- Obróć  w prawo, aby uzyskać dostęp do menu głównego, wybierz opcję "General settings" i naciśnij .
- Obróć , aby wybrać opcję "Lawn explore", a następnie naciśnij , aby potwierdzić.
- Landroid Vision rozpocznie i zakończy proces eksploracji strefy, startując z bazy ładowania i wracając do niej.

**WSKAZÓWKA:** Upewnij się, że podczas pierwszego uruchomienia Landroid Vision znajduje się na stacji ładującej i ma co najmniej 50% baterii.

Aplikacja jest przygotowywana, abyś mógł w pełni korzystać z tej funkcji. Prosimy śledzić nadchodzące aktualizacje OTA.

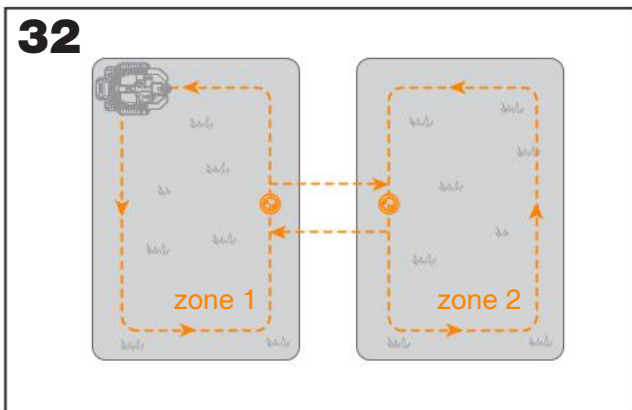
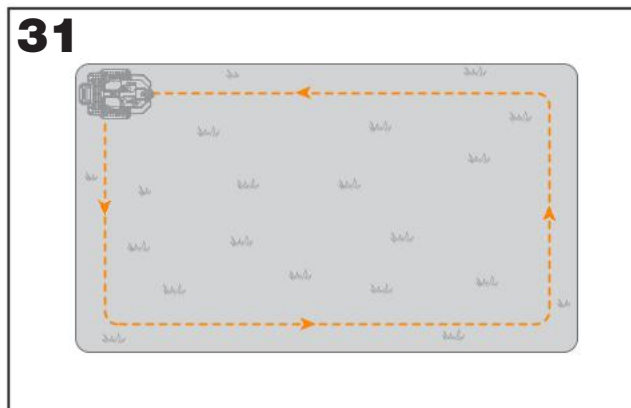
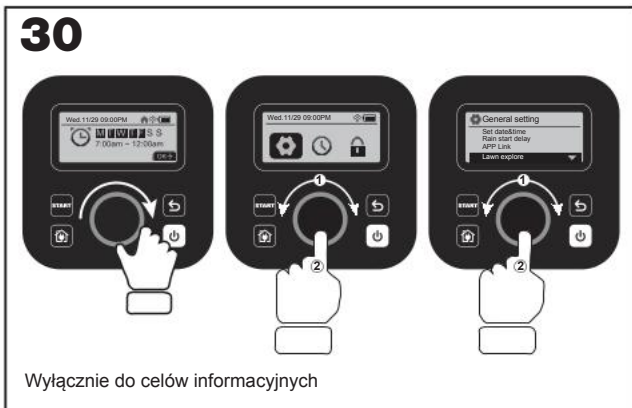







# USTAWIANIE LANDROIDA VISION

## Zaawansowane funkcje dostępne poprzez wbudowany interfejs



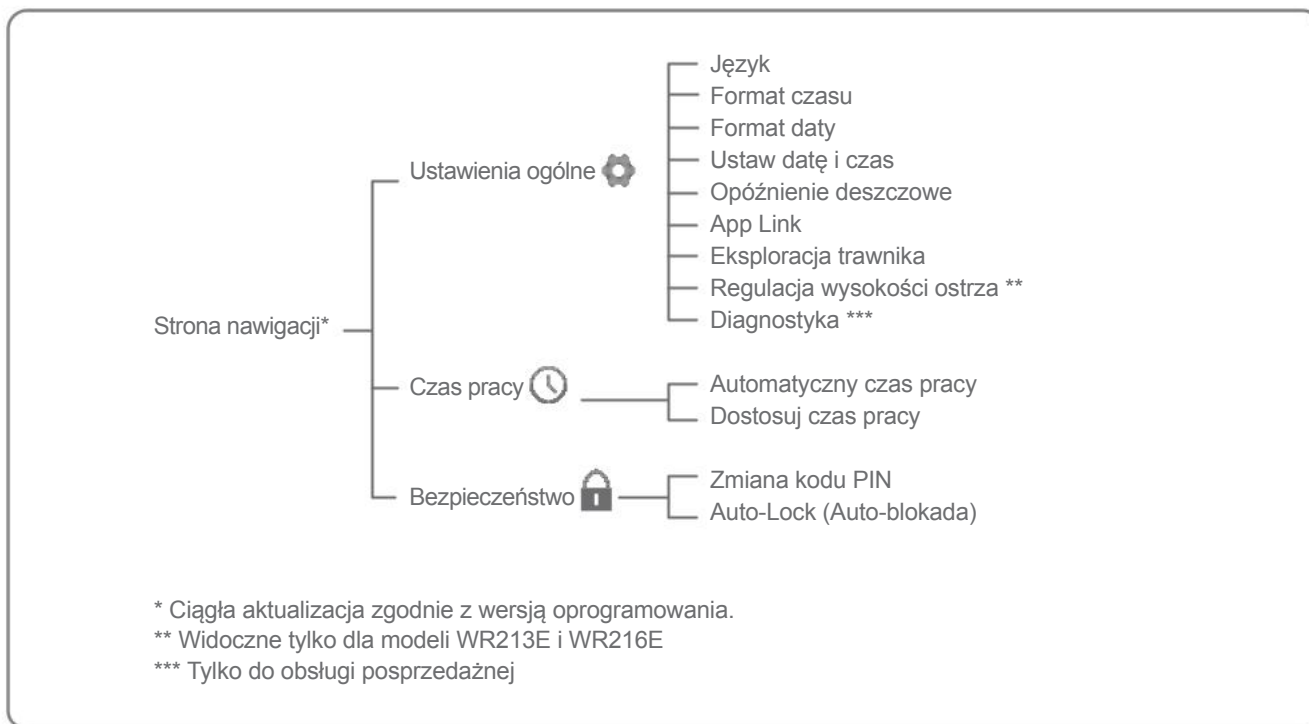
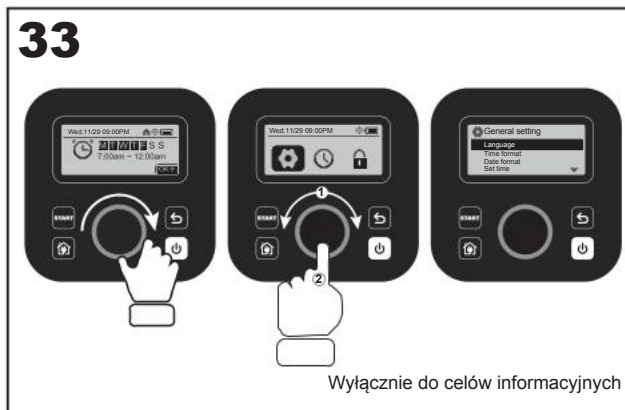

Pomimo minimalistycznego projektu, poprzez wbudowany panel sterowania można ustawić kilka zaawansowanych funkcji. Jednakże, dla optymalnego ustawienia zalecamy korzystanie z bezpłatnej aplikacji Landroid Vision biorąc pod uwagę jej znacznie bogatszy i intuicyjny interfejs.

### 1. Ustawienia (Patrz Rys. 33)

- Aby wejść do menu głównego, obracaj  w prawo.
- Obracaj  w celu wyboru pozycji menu:
  - “General settings” 
  - “Working time” 
  - “Security” 
 następnie wciśnij  w celu wejścia.
- Posłuż się tą samą procedurą dla poniższych czynności.







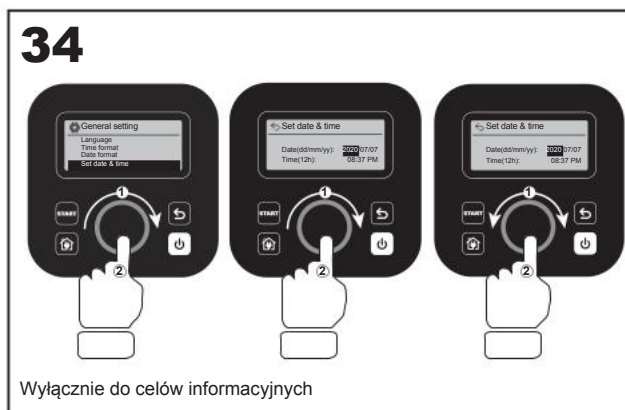













### 2. Ustawianie daty i godziny (Patrz Rys. 34)

- Powrót do “General settings”.
- Obracaj  w prawo, aby wybrać “Set date & time”, następnie wciśnij  w celu wejścia.
- Obracaj  w prawo, aby wybrać datę, następnie wciśnij  w celu potwierdzenia. Wybrana opcja (dzień, miesiąc lub rok) zacznie migać.
- Obracaj  w celu wybrania dnia, miesiąca lub roku i szybko wciskaj w celu potwierdzenia. Tą samą metodą wykonaj “Rok / miesiąc / godzina”.



**3. Ustaw harmonogram pracy (Patrz Rys. 35)**

**Uwaga:** możliwe jest ustawienia dwóch harmonogramów pracy na dzień: "Scheduler #1" i "Scheduler #2".

- Powrót do menu głównego i obracaj  w prawo, aby wybrać "Working time", następnie wciśnij  w celu wejścia.
- Obracaj  w prawo, aby wybrać "Customize work time", następnie wciśnij  w celu potwierdzenia.
- Obracaj  w prawo, aby wybrać dzień tygodnia, następnie wciśnij  w celu potwierdzenia.
- Wciśnij  w celu wejścia do ustawień.
- Obracaj  w prawo, aby aktywować "Scheduler #1". Wciśnij  w celu potwierdzenia.
- Obracaj  w prawo. Wybierz godzinę początkową "Hour/minute" i wciśnij  w celu wejścia. Wybrana liczba zacznie migać.
- Obracaj  w celu wyboru godziny, o której chcesz, by Landroid Vision rozpoczął pracę danego dnia, a następnie wciśnij  w celu potwierdzenia. Stosuj tę samą procedurę, aby ustawić godzinę zatrzymania pracy.
- Następnie obracaj  w prawo, aby wybrać "Border cut" i wciśnij  w celu wejść do ustawień.
- Obracaj  w prawo i wybierz, czy aktywować strzyżenie graniczne "Border cut", czy nie, i wciśnij  w celu potwierdzenia.
- Jeżeli zamierzasz nastawić drugi czas pracy ("Scheduler #2"), stosuj tę samą procedurę.
- Wciśnij przycisk  i stosuj tę samą procedurę, aby ustawić inne dni tygodnia.

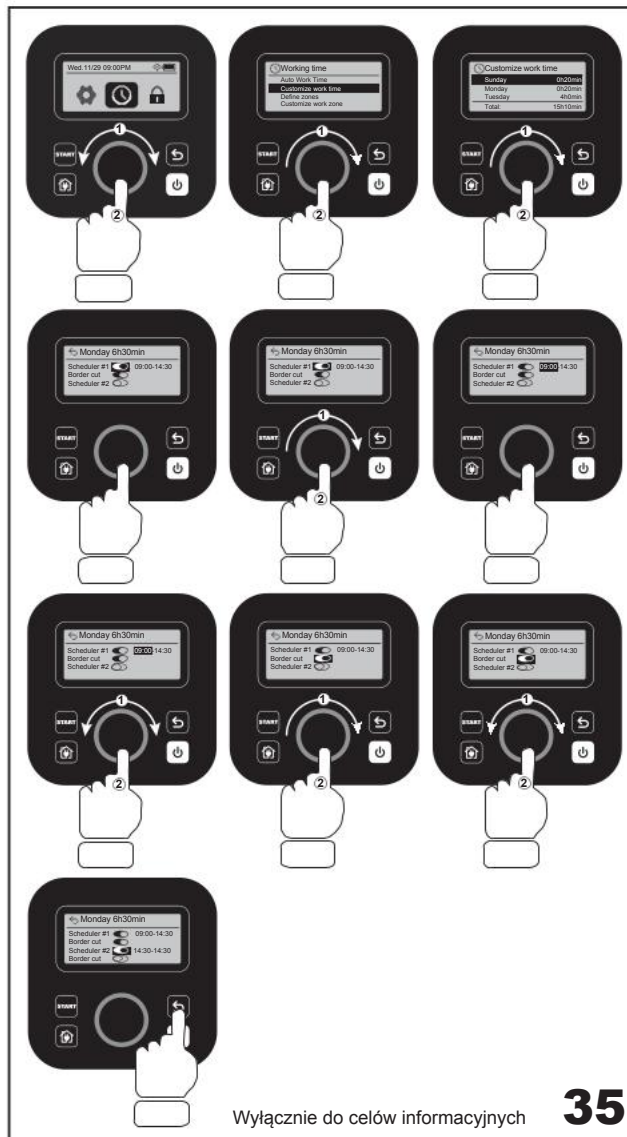

Wyłącznie do celów informacyjnych **35**

**4. Working time adjust (See Fig. 36)**

Możesz szybko dostosować godziny pracy w tygodniu. Wydłużenie / skrócenie czasu zostanie równomiernie rozłożone na wymagane dni robocze

- Wrócić do ekranu głównego.
- Obróć w lewo  Aby aktywować regulację czasu pracy.









**UWAGA:** Całkowity czas opiera się na niestandardowym czasie pracy i można go regulować w gradencie 10%.

- Następnie obróć  aby wyregulować, i naciśnij krótko, aby potwierdzić.



Wyłącznie do celów informacyjnych

**5. Regulacja wysokości ostrza (tylko dla WR213E WR216E) (Patrz Rys. 37)**

- Wróć do strony głównej, obróć  zgodnie z ruchem wskazówek zegara, aby wybrać Ustawienia ogólne i naciśnij , aby potwierdzić.
- Obróć  zgodnie z ruchem wskazówek zegara, aby wybrać Regulacja wysokości ostrza, naciśnij , aby potwierdzić.
- Naciśnij przycisk , wysokość koszenia można regulować w zakresie 30-60 mm (5 mm na obrót ). Obróć  zgodnie z ruchem wskazówek zegara, aby wybrać preferowaną wysokość koszenia, a następnie naciśnij , aby potwierdzić.

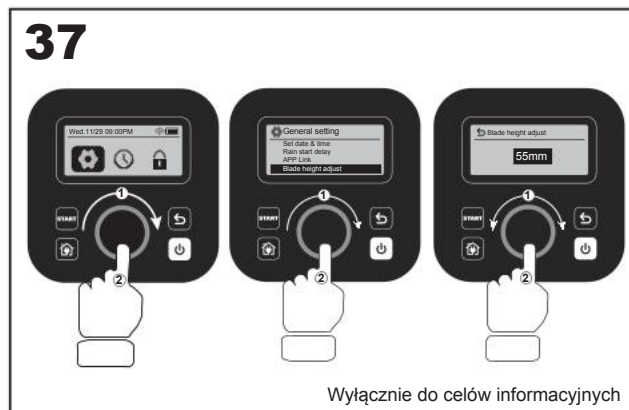

**6. Ustawianie wielu stref**

Aplikacja Landroid Vision sprawia, że konfiguracja wielu stref jest prosta. Korzystaj ze smartfona i postępuj zgodnie z instrukcjami w aplikacji krok po kroku. Badanie Twojego trawnika kończy się w mig.

## PODŁĄCZANIE LANDROID VISION DO INTERNETU

### Po co podłączać Landroid Vision do Internetu

Landroid Vision to urządzenie IoT (Internet rzeczy). Aby uzyskać pełną funkcjonalność Landroida Vision i zawsze aktualizować go do najnowszego oprogramowania, zaleca się połączenie z Internetem za pośrednictwem sieci Wi-Fi. Im częściej Landroid Vision kosi Twój trawnik, tym będzie inteligentniejszy po podłączeniu do Internetu.

### PRZED ROZPOCZĘCIEM

#### 1. Pobierz aplikację

Najpierw pobierz aplikację Landroid Vision. Pobierz ją ze sklepu Android lub Apple.

#### 2. Upewnij się, że masz:

- Hasło sieci Wi-Fi/Funkcja Bluetooth na smartfonie.
  - Numer seryjny urządzenia Landroid Vision: można go znaleźć na naklejce pod dolną pokrywą maszyny.
- Jeśli nie chcesz wpisywać 20-cyfrowego numeru seryjnego, wprowadź go, skanując kod QR aparatem smartfonu.

#### 3. Sprawdź swoje ustawienia

##### Połączenie Wi-Fi

- Landroid Vision współpracuje z sygnałem Wi-Fi 2,4 GHz/5 GHz.
- Upewnij się, że Landroid Vision podłączony jest do tego samego środowiska routera co Twój smartfon.
- Upewnij się, że odległość między Landroid Vision, smartfonem i routerem podczas łączenia jest jak najmniejsza.

**Wskazówka:** kiedy Landroid Vision przechodzi do obszaru trawnika ze słabym sygnałem lub brakiem sygnału Wi-Fi, instrukcje wysyłane z aplikacji zostaną wykonane tylko wtedy, gdy Landroid Vision wróci do obszaru z dobrym sygnałem.

##### Funkcja Bluetooth

- Funkcja Bluetooth w smartfonie jest aktywna.
- Upewnij się, że Landroid Vision znajduje się w odległości, którą można połączyć.

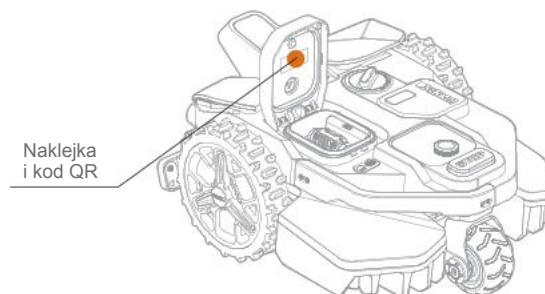

## **APLIKACJA LANDROID VISION WIĘCEJ NIŻ ZWYKŁY PILOT**

Nie myśl, że służy ona jako pilot. Aplikacja jest integralną częścią zaawansowanego ekosystemu Worx Landroid Vision opartego na chmurach obliczeniowych i sztucznej inteligencji.

Dzięki funkcji rzeczywistości rozszerzonej aplikacji, możesz zmierzyć dokładną powierzchnię swojego trawnika. To tak proste, jak spacer wzdłuż jego krawędzi.

Aplikacja umożliwia przesyłanie informacji na temat gatunków trawy, rodzaju gleby i nawadniania. Te dane wejściowe, w połączeniu z danymi pogodowymi i rozmiarem trawnika, pozwolą nam dostosować harmonogram pracy Landroid Vision do rzeczywistego wzrostu trawy, każdego dnia.

Aplikacja umożliwia również przeglądanie statystyk dotyczących tego, co Landroid Vision dla Ciebie zrobił.

Jeśli kiedykolwiek zajdzie potrzeba serwisowania Landroid Vision, za pomocą aplikacji można nawet otworzyć zgłoszenie serwisowe.

Aplikacja powiadamia również o pojawieniu się nowego oprogramowania dostępnego dla Landroid Vision do automatycznego pobrania z Internetu.

Po podłączeniu, Landroid Vision może uzyskać dostęp do unikalnych instrukcji automatycznego planowania z chmury i może pobrać najnowsze oprogramowanie, aby zoptymalizować jego pracę.

# KONSERWACJA

Twój Landroid Vision ciężko pracuje i musi być od czasu do czasu czyszczony i sprawdzany. Ten dział instrukcji pomaga utrzymać Landroid Vision w dobrym stanie, dzięki czemu może on przetrwać wiele lat bez problemów. Oto jak dbać o Landroid Vision. Przed przystąpieniem do konserwacji lub prac serwisowych należy wyłączyć urządzenie.

## OSTRZENIE

Landroid Vision nie kosi trawy jak inne kosiarki. Jego ostrza tnące są ostre jak brzytwa na 2 krawędziach i obracają się w obu kierunkach dla uzyskania maksymalnej wydajności cięcia.

- Tarcza tnąca ostrza obraca się losowo w prawo i w lewo, aby wykorzystać obie krawędzie tnące i zminimalizować częstotliwość wymiany ostrzy.
- Każde ostrze tnące wytrzyma do 2 miesięcy, gdy urządzenie jest zaprogramowane na codzienne koszenie.
- Zawsze sprawdzaj, czy ostrza są wyszczerbione lub uszkodzone i wymieniaj je w razie potrzeby.
- Jeśli ostrza tnące są tępe i zużyte, wymień je na ostrza zapasowe dostarczone wraz z Landroid Vision. Ostrza zapasowe są również dostępne w najbliższym sklepie Landroid Vision.

**⚠️ OSTRZEŻENIE! Przed czyszczeniem, regulacją lub wymianą ostrzy należy wyłączyć Landroid Vision i wyjąć akumulator. Zawsze używaj rękawic ochronnych.**

### Wymiana ostrzy

- Wyjmij akumulator (Patrz Rys. 1) i delikatnie obróć Landroida Vision (Patrz Rys. 2).
- Wyjmij śruby z ostrzy za pomocą śrubokrętu (Patrz Rys. 3 - Rys. 4).
- Mocno przykręć nowe ostrza (Patrz Rys. 5 - Rys. 6).

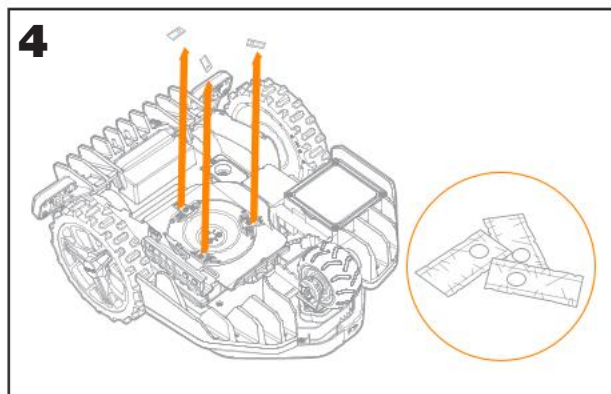
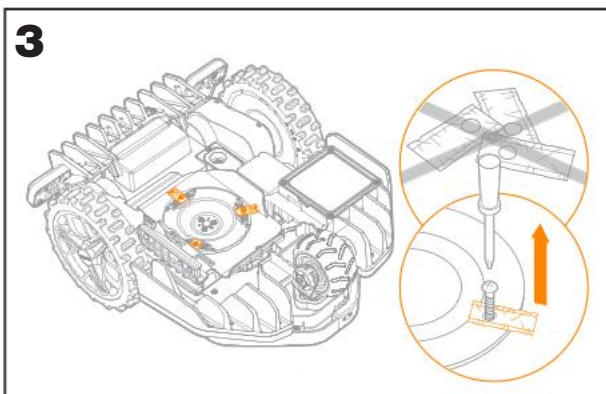
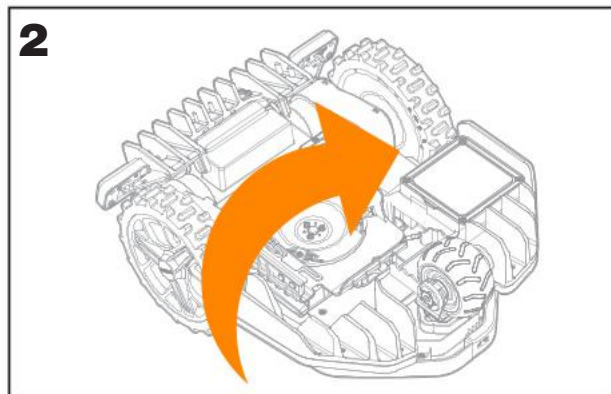
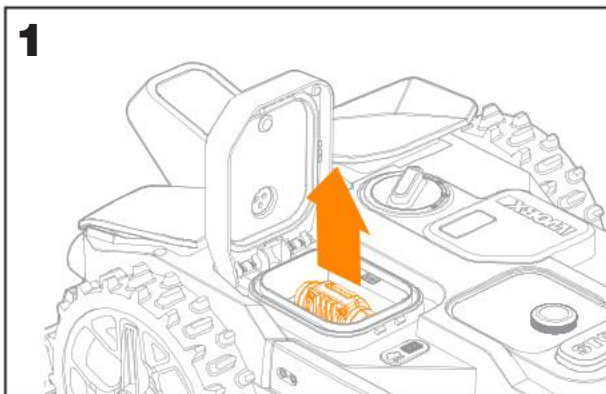

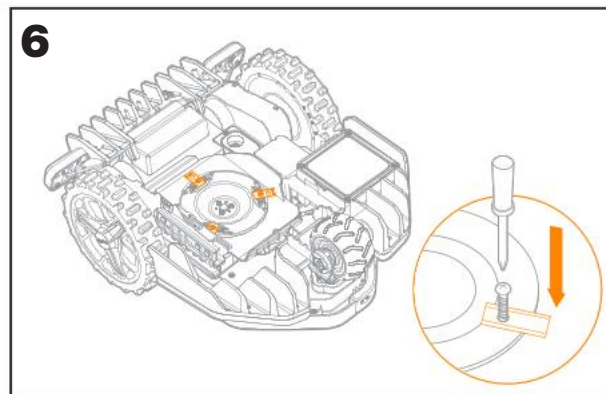
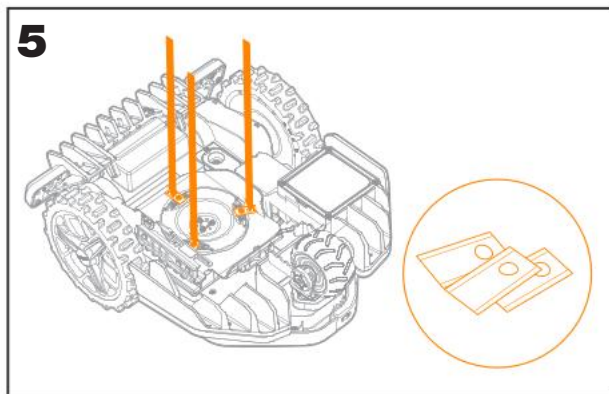

**⚠ Uwaga:** Przy montażu nowych ostrzy należy pamiętać o wymianie **WSZYSTKICH** ostrzy. Przy montażu ostrzy zawsze używaj nowych śrub. Jest to ważne, aby zapewnić mocowanie ostrza i równowagę tarczy. Niezastosowanie nowych ostrzy może spowodować poważne obrażenia. Ważne: Po przykręceniu ostrza do tarczy, upewnij się, że ostrze może swobodnie się obracać.

## CZYSZCZENIE



Twój Landroid Vision powinien być regularnie czyszczony. Pomaga to utrzymać go w dobrym stanie, zwłaszcza usuwając brud, gruz i nagromadzenie trawy z codziennego koszenia. Przed czyszczeniem wyłącz Landroid Vision. Dla większego bezpieczeństwa wyjmij akumulator.

**⚠ Uwaga:** Podczas czyszczenia Landroid Vision upewnij się, że pokrywa baterii jest zamknięta.  
**⚠ OSTRZEŻENIE!** TWÓJ robot Landroid Vision można czyścić tylko za pomocą węża! **NIE** używaj myjki ciśnieniowej na Landroid Vision. Woda pod wysokim ciśnieniem może dostać się do wnętrza uszczelnienia i uszkodzić części elektroniczne i mechaniczne.

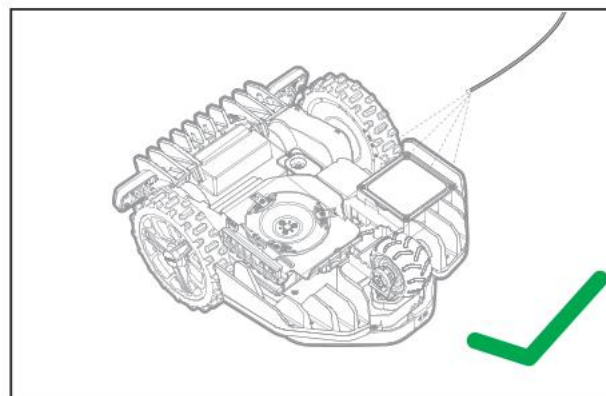
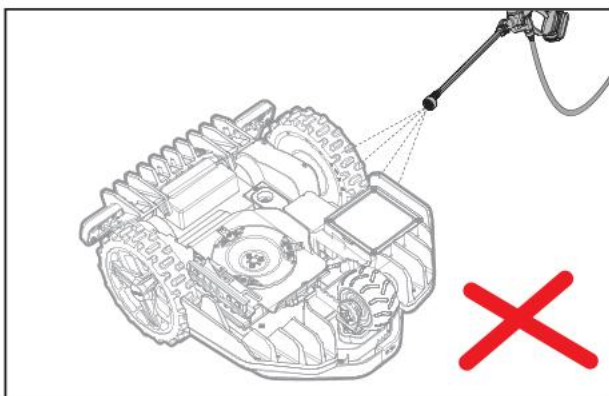

### Czyszczenie górnej obudowy

- Czyść za pomocą butelki z rozpylaczem wypełnionej wodą. Nie używaj rozpuszczalników ani środków polerujących.
- Użyj szczotki lub czystej szmatki, aby usunąć nagromadzony brud.

### Czyszczenie spodu

- Obróć Landroid Vision do góry nogami.
- Usuń resztki i ścinki trawy za pomocą szczotki.
- Uważaj, aby nie dotykać ostrzy rękami. Dla ochrony zakładaj rękawice ochronne.
- Dokładnie czyść tarcze, podwozie i przednie koło (koła) miękką szczotką lub wilgotną szmatką.
- Obróć tarczę, aby upewnić się, że obraca się ona swobodnie. Usuń wszelkie przeszkody. Usuń wszelkie zalegające resztki, aby nie spowodowały pęknięcia tarczy tnącej. Nawet najmniejsze pęknięcia wpływają na wydajność koszenia.
- Sprawdź, czy ostrza obracają się swobodnie wokół śrub mocujących. Usuń wszelkie przeszkody.

**Czyszczenie kół napędowych**

Usuń błoto z kół za pomocą szczotki, aby zapewnić dobrą przyczepność bieżnika.

**Czyszczenie kamery**

Zalecamy, aby użytkownicy regularnie przecierali kamerę szmatką.

**Oczyszczanie styków ładowania**

- Wyczyść szmatką styki znajdujące się na stacji ładowania i paski ładowania znajdujące się na Landroid Vision.
- Okresowo usuwaj wszelkie nagromadzone ścinki trawy lub resztki trawy wokół styków i pasków ładowania, aby zapewnić efektywne ładowanie Landroid Vision za każdym razem.

**ŁADOWANIE**

Sercem Landroid Vision jest 20 V akumulator litowo-jonowy Worx Powershare.

- W celu prawidłowego przechowywania akumulatora należy upewnić się, że jest on w pełni naładowany i przechowywany w chłodnym.
- Zalecana temperatura pracy Landroid Vision wynosi od 0 do 55°C.
- Żywotność akumulatora Landroid Vision zależy od liczby godzin pracy i długości użytkowania w ciągu dnia w sezonie koszenia.

**Landroid Vision można ładować ręcznie**

- Podłącz baza ładowania do odpowiedniego źródła zasilania. Zielone światło na baza ładowania włączy się.
- Ręcznie zadokuj Landroid Vision w baza ładowania, podczas gdy Landroid Vision jest wyłączony.
- Zielone światło na baza ładowania będzie migać i Landroid Vision zacznie się ładować.

**Baterię można wymienić ręcznie**

- Naciśnij przycisk na pokrywie baterii i otwórz pokrywę.
- Wyjmij starą baterię i zainstaluj nową.
- Zamknij pokrywę baterii.

**WSKAZÓWKA:** Zainstaluj baterię zgodnie z kierunkiem biegunowości baterii zaznaczonym na obiekcie fizycznym.

**PRZECHOWYWANIE ZIMĄ**

Chociaż Landroid Vision został zaprojektowany i zbudowany tak, aby przetrwać najcięższe warunki pogodowe, zalecamy przechowywanie go podczas zimy w szopie lub garażu. Aby przygotować go na sezon zimowy:

- Dokładnie go wyczyść.
- W pełni naładuj akumulatory.
- Wyłącz zasilanie.

**Powrót do pracy na wiosnę**

Kiedy nadszedł czas, aby ponownie uruchomić Landroid Vision na nowy sezon, należy wykonać następujące kontrole:

- Zaktualizuj ustawienia czasu i daty za pomocą aplikacji.
- Jeśli zauważysz oznaki utleniania na stykach ładowania Landroid Vision i stacji ładowania, oczyść je za pomocą drobnoziarnistego papieru ściernego.
- Przed rozpoczęciem pracy w pełni naładuj akumulator Landroid Vision.

**AKTUALIZACJA**

Landroid Vision jest stale ulepszany, a nowe wersje oprogramowania są dostępne za darmo. Zawsze aktualizuj oprogramowanie Landroid Vision, aby jak najlepiej wykorzystać swoją maszynę.

**Sprawdź, którą wersję oprogramowania posiadasz**

Numer wersji oprogramowania można zobaczyć, gdy Landroid Vision jest włączony.

### Aktualizacje Over-the-Air (OTA)

Jeśli Twój Landroid Vision jest podłączony do sieci Wi-Fi, w aplikacji zostaniesz powiadomiony o dostępności nowego oprogramowania. Po potwierdzeniu, nastąpi automatyczna aktualizacja Over-the-Air.

### Aktualizacje ręczne

- Jeśli Landroid Vision nie jest podłączony do sieci Wi-Fi, nadal można zaktualizować go do najnowszej wersji oprogramowania za pomocą pamięci USB.
- Regularnie odwiedzaj witrynę internetową Worx Landroid Vision, aby sprawdzić, czy dostępna jest nowa wersja. Jeśli subskrybujesz listę e-mailową Landroid Vision, otrzymasz powiadomienie, gdy będzie dostępna nowa wersja.
- Pobierz najnowszą wersję oprogramowania z naszej strony internetowej.
- Weź pustą pamięć USB sformatowaną w **FAT32**.
- Zapisz plik zip i prześlij zawartość na pamięć USB.
- Upewnij się, że Landroid Vision jest ładowany.
- Wyłącz Landroid Vision.
- Otwórz pokrywę baterii Landroid Vision, aby uzyskać dostęp do portu USB.
- Włóż pamięć USB do portu.
- Włącz Landroid Vision.
- Bez podnoszenia Landroida Vision wyjmij pamięć USB, gdy pojawi się komunikat „Proszę wyjąć pamięć USB”.
- Aktualizacja rozpocznie się automatycznie i może chwilę potrwać. Landroid Vision automatycznie uruchomi się ponownie po zakończeniu aktualizacji.

**WSKAZÓWKA:** Upewnij się, że Landroid Vision jest ładowany lub poziom naładowania baterii wynosi co najmniej 50% przed rozpoczęciem aktualizacji oprogramowania.

### Usuń wieżę ładującą

- Jednocześnie naciśnij dwa zatrzaski na pokrywie wieży ładującej, aby zdjąć pokrywę wieży ładującej.
- Użyj śrubokrętu do kołka wieży ładującej, a następnie zdejmij wieżę ładującą.

**WSKAZÓWKA:** Gdy Landroid Vision nie jest używany przez dłuższy czas, wyjęcie i prawidłowe przechowywanie wieży ładującej może przedłużyć żywotność stacji ładującej.

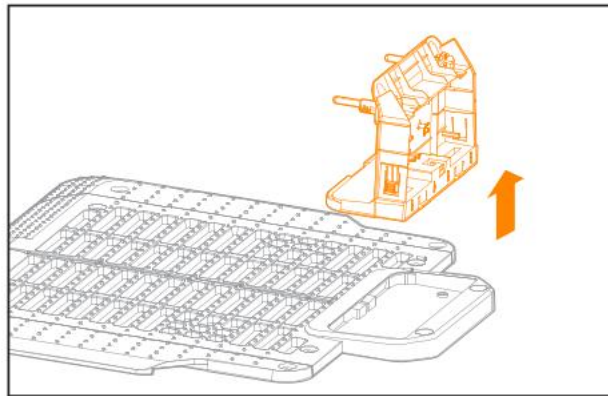
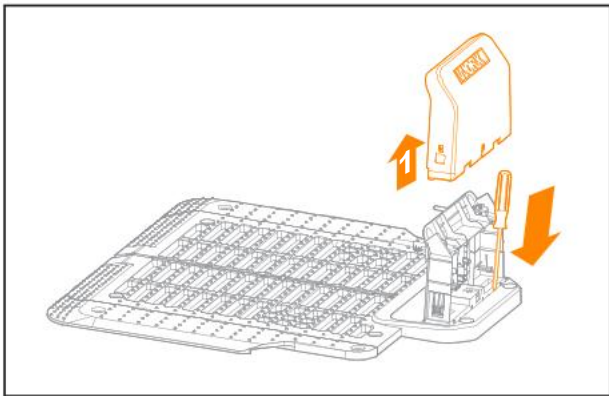

Ta sekcja zawiera przewodnik po eksploatacji i potencjalnych komunikatach o błędach Landroid Vision. Na końcu znajduje się również sekcja rozwiązywania problemów, która została opracowana tak, aby pomóc w zrozumieniu i rozwiązaniu wszelkich problemów.

## KOMUNIKATY OPERACYJNE

KOMUNIKAT	WIADOMOŚĆ LANDROID VISION ACTION
Cięcie trawy	Cięcie trawy zgodnie z harmonogramem koszenia.
Pada	Czujnik deszczu wykrywa wodę. Landroid Vision powróci do baza ładowania i pozostanie w tej pozycji do czasu zaprogramowania. Po wyschnięciu Landroid Vision automatycznie rozpocznie odliczanie opóźnienia deszczu, a następnie powróci do stanu koszenia. Jeśli chcesz skosić Landroid Vision wcześniej, po prostu wyłącz go i włącz ponownie, ale tylko wtedy, gdy czujnik deszczu jest suchy, lub możesz całkowicie wyeliminować opóźnienie deszczu, ustawiając czas opóźnienia deszczu na zero.
Wróć do domu	Wymagane naładowanie - ostrze tnące zatrzymuje się w drodze do podstawy.
Ładowanie	Wyświetl "Ładowanie" i procent naładowania.
Brak godzin pracy	Czuwanie, należy zaprogramować zgodnie z wymaganiami.
Nie pracuje dzisiaj	Tryb gotowości, rozpocznie się zgodnie z harmonogramem koszenia.
Praca wykonana dzisiaj	
zakończone ładowanie	Landroid Vision zakończył ładowanie.
Ładowanie awaryjne	Ładowanie awaryjne Landroid Vision ładuje się w stanie wyłączonym.





## KOMUNIKATY BŁĘDÓW

Czasami rzeczy mogą pójść nie po Twojej myśli. Na szczęście Landroid Vision jest na tyle inteligentny, że powie Ci, iż napotkał problem, abyś mógł go naprawić. W razie wątpliwości, odwiedź naszą stronę internetową, gdzie znajdziesz przydatne filmy i dalsze wsparcie.

KOMUNIKAT	PRZYCZYNA	DZIAŁANIE
	Pokrywa baterii nie jest zamknięta	Zamknij pokrywę baterii.
Poza obszarem roboczym! Nacisnij przycisk „START” aby zresetować.	Landroid Vision nie może znaleźć granicy trawnika.	1. Jeśli Landroid Vision znajduje się poza swoim obszarem roboczym: wyłącz zasilanie, przenieś Landroid Vision wewnątrz obszaru roboczego, włącz zasilanie i naciśnij „Start”. 2. Jeśli Landroid Vision znajduje się wewnątrz swojego obszaru roboczego, sprawdź czy dioda LED na stacji ładowania świeci się ciągłym zielonym światłem.
Niepoprawny PIN! Wprowadz ponownie.	Kod PIN jest nieprawidłowy.	Wprowadź prawidłowy kod PIN lub zmień kod PIN.
Błąd silnika noży! Nacisnij przycisk „START” aby zresetować.	Tarcza tnąca jest zablokowana przez jakiś obiekt, np. gałąź.	Wyłącz zasilanie. Obróć Landroid Vision do góry nogami i sprawdź, czy nic nie przeszkadza w obracaniu się tarczy i usuń jakiegokolwiek przeszkodę. Ustaw Landroid Vision w prawidłowej pozycji. Włącz zasilanie. Naciśnij „Start”.
	Ostrze jest przeciążone przez grubą, gęstą trawę.	Wyłącz zasilanie. Zabierz Landroid Vision na teren z krótką trawą lub ustaw wysokość koszenia na wyższą. Włącz zasilanie. Naciśnij „Start”.
Błąd silnika poruszania kół! Nacisnij przycisk „START” aby zresetować.	Silnik kół jest w jakiś sposób zablokowany.	Wyłącz zasilanie i przenieś Landroid Vision do obszaru wolnego od przeszkód. Włącz zasilanie. Naciśnij „Start”. Jeśli komunikat o błędzie jest nadal wyświetlany, wyłącz zasilanie. Obróć Landroid Vision do góry nogami i sprawdź, czy coś nie uniemożliwia obrotu kół. Usuń wszelkie przeszkody, obróć Landroid Vision do prawidłowej pozycji i włącz zasilanie.
Do góry nogami! Nacisnij przycisk „START” aby zresetować.	Mogło się to stać, gdy Landroid Vision wszedł w kontakt z pochyłą powierzchnią, przez co się przewrócił.	Obróć Landroid Vision do prawidłowej pozycji i usuń wszelkie przeszkody, które mogły spowodować przewrócenie się Landroid Vision.
Kosiarka uwieczona! Nacisnij przycisk „START” aby zresetować.	Landroid Vision został zablokowany.	Wyłącz zasilanie. Przenieś Landroid Vision na obszar trawnika wolny od przeszkód, a następnie włącz zasilanie. Naciśnij „Start”. Jeśli komunikat o błędzie jest nadal wyświetlany, wyłącz zasilanie, obróć Landroid Vision do góry nogami. Sprawdź, czy coś nie uniemożliwia obrotu kół. Usuń wszelkie przeszkody, obróć Landroid Vision do prawidłowej pozycji, następnie włącz zasilanie.
osiarka nie przylega do podłoża! Nacisnij przycisk „START” aby zresetować.	Landroid Vision został podniesiony.	Wyłącz zasilanie. Przenieś Landroid Vision na obszar wolny od przeszkód, następnie włącz zasilanie. Naciśnij „Start”. Jeśli komunikat o błędzie jest nadal wyświetlany, wyłącz zasilanie, obróć Landroid Vision do góry nogami, a następnie sprawdź czy występuje coś, co może spowodować podnoszenie się Landroid Vision. Usuń wszelkie możliwe przedmioty, obróć Landroid Vision do prawidłowej pozycji, następnie włącz zasilanie.

KOMUNIKAT	PRZYCZYNA	DZIAŁANIE
Napiecie akumulatora za niskie Wymieniakumulator.	Bateria wyczerpana, należy ją naładować.	W tym przypadku należy wyłączyć Landroid Vision i umieścić go w stacji ładowania, a następnie wyświetlone zostanie komunikat „Emergency charging” (Ładowanie awaryjne) i rozpocznie się ładowanie. Jeśli błąd akumulatora nadal się utrzymuje, akumulator jest uszkodzony i należy go wymienić.
Temperatura akumulatora poza zakresem! proszę czekać.	Temperatura podczas ładowania za wysoka (powyżej 45°C) lub za niska (poniżej 4°C).	Umieść podstawę do ładowania w zacienionym miejscu lub poczekaj, aż powróci normalna temperatura. baza ładowania.
Urządzenie nie jest w stanie znaleźć bazy. Nacisnij przycisk „START” aby zresetować.	Maszyna nie ma wystarczającej mocy, aby wrócić do stacji ładującej.	Przenieś Landroid Vision do stacji ładowania.
Kosiarka jest zablokowana!	Przy włączonej funkcji „Lock Function” (Blokowanie), jeśli Landroid Vision nie odbiera sygnału z routera Wi-Fi przez 3 dni, to zostaje dla bezpieczeństwa zablokowany. Może to być spowodowane utratą zasilania przez router lub zmianą routera Wi-Fi lub operatora sieci.	Proszę ponownie podłączyć Landroid Vision do sieci Wi-Fi, z którą został pierwotnie sparowany. Jeśli nie jest to możliwe, skontaktuj się z Działem Obsługi Klienta.
Błąd czytnika RFID!	RFID nie jest zainstalowane prawidłowo.	Sprawdź, czy RFID jest poprawnie zainstalowane.
Kamera zablokowana!	Kamera pokryta jest zanieczyszczeniami.	Wyczyść kamerę.

## UWAGI

- Przed włączeniem zasilania należy zawsze sprawdzić, czy Landroid Vision znajduje się w obszarze roboczym. Jeśli nie, wyświetlony zostanie komunikat „Outside working area! Press START to reset”. Komunikat ten jest również wyświetlany, gdy Landroid Vision znajduje się częściowo, ale nie całkowicie w obszarze roboczym.
- Jeśli z jakiegokolwiek powodu – np. impreza, bawiące się dzieci... – chcesz zaparkować Landroida Vision w stacji ładowania: naciśnij , a następnie . Landroid Vision przejedzie do swojej podstawy i tam pozostanie. Należy pamiętać, że Landroid Vision będzie oczekiwał na kolejną zaplanowaną sesję koszenia. Jeśli chcesz go ponownie uruchomić w dowolnym momencie, naciśnij  więc  t, aby uruchomić Landroid Vision.
- Jeśli błąd powtarza się w tym samym obszarze trawnika, może występować problem z obszarem roboczym, należy więc zapoznać się z instrukcją instalacji i sprawdzić, czy konfiguracja jest prawidłowa.
- Jeśli Twój trawnik jest podzielony na dwa wydzielone obszary, połączone korytarzem o szerokości mniejszej niż 1m, z których jeden nie jest wyposażony w stację ładowania: gdy Landroid Vision rozładuje się, zabierz go ręcznie na podstawę ładowania.
- Jeśli Landroid Vision raz na jakiś czas pracuje nienormalnie, zresetuj go poprzez jego wyłączenie i wyjęcie akumulatora na 30 sekund, a następnie ponownie go uruchom. Jeśli problemu nie można rozwiązać, skontaktuj się z Działem Obsługi Klienta, aby uzyskać pomoc.

## ROZWIĄZYWANIE PROBLEMÓW

Jeśli Landroid Vision nie działa prawidłowo, postępuj zgodnie z poniższym przewodnikiem rozwiązywania problemów. Jeśli usterka nie ustępuje, skontaktuj się z Działem Obsługi Klienta.

OBJAW	PRZYCZYNA	ROZWIĄZANIE
Dioda LED na stacji ładowania nie włącza się.	Brak zasilania.	Sprawdź, czy baza ładowania jest prawidłowo podłączona do ładowarki, a ładowarka jest podłączona do odpowiedniego źródła zasilania.
Landroid Vision się włącza, ale tarcza tnąca nie obraca się.	Landroid Vision szuka stacji ładowania.	Jest to normalne: gdy Landroid Vision potrzebuje ładowania, tarcza tnąca nie obraca się podczas automatycznego szukania stacji ładowania.
Landroid Vision wibruje.	Tarcza tnąca jest niewyważona. Ostrza mogą być uszkodzone.	Sprawdź ostrza i wymień je, jeśli są uszkodzone. Usuń zanieczyszczenia i ciała obce z ostrzy i tarczy tnącej.
Trawa jest ścinana nierównomiernie.	Landroid Vision nie pracuje wystarczająco dużo godzin dziennie, aby ścinać trawę.	Spróbuj dodać więcej godzin do harmonogramu koszenia.
	Powierzchnia koszenia jest zbyt duża dla rozmiaru posiadanego Landroid Vision.	Spróbuj zmniejszyć powierzchnię koszenia lub wydłużenie czasu pracy.
	Ostrza są tępe.	Wymień wszystkie ostrza i śruby, aby wyważyć tarczę.
	Wysokość koszenia jest ustawiona zbyt nisko w stosunku do długości trawy.	Zwiększ wysokość cięcia, a następnie stopniowo ją obniżaj.
	Wokół tarczy tnącej owinięta została trawa lub inny przedmiot.	Sprawdź tarczę tnącą i usuń trawę lub inne przedmioty, które mogą uniemożliwić jej obracanie.
	W ramie tarczy tnącej lub silnika znajduje się nagromadzona trawa.	Upewnij się, że tarcza tnąca swobodnie się obraca. W razie potrzeby można zdjąć tarczę tnącą, a następnie usunąć zanieczyszczenia.
	Błąd rozpoznania	Usuń przeszkody, takie jak sterty liści, chwasty i dzikie kwiaty.
Teren pomocniczy nie jest skoszony.	Błąd programowania	Upewnij się, że RFID jest prawidłowo zainstalowane i przeprogramowane.
	Pomiędzy RFID na ścieżce znajdują się przeszkody.	Usuń przeszkody.
	Granica przejazdu w zasięgu 1,5 m od przewodu granicznego dla karty RFID jest zakrzywiona.	Upewnij się, że nie ma zakrzywionej granicy w zasięgu 1,5 m od przewodu granicznego dla karty RFID.
Czas ładowania jest znacznie dłuższy niż znamionowy czas ładowania.	Słabe połączenie spowodowane zanieczyszczeniami na taśmie ładowania.	Wyczyść szmatką styki znajdujące się na baza ładowania i paski ładowania znajdujące się na Landroid Vision.
	Program ochrony ładowania jest aktywowany z powodu wysokiej temperatury.	Umieść stację ładowania w zacienionym miejscu lub poczekaj, aż temperatura spadnie.
Kosiarka nie ładuje się.	Brak zasilania.	Sprawdź, czy przewód zasilający jest prawidłowo podłączony do ładowarki, a ładowarka jest podłączona do odpowiedniego źródła zasilania. Upewnij się, że oba paski ładowania na kosiarce dotykają środka pasków kontaktowych na stacji ładowania.

OBJAW	PRZYCZYNA	ROZWIĄZANIE
Landroid Vision ma coraz krótszy czas działania między ładowaniami.	Coś zapycha tarczę tnącą, powodując tarcie i zwiększając zużycie energii.	Zdejmij tarczę tnącą i ją wyczyść. Może trawa jest zbyt wysoka i zbyt gruba.
	Landroid Vision mocno się trzęsie, ponieważ tarcza tnąca jest niewyważona.	Sprawdź tarczę tnącą i ostrza. Usuń zanieczyszczenia i ciała obce z ostrzy i tarczy tnącej. Wymień ostrza na nowy zestaw.
	Akumulator może być zużyty lub stary.	Wymień akumulator.
	Czas pracy się skończył.	Wyzeruj czas pracy.
Landroid Vision nie działa o prawidłowej godzinie.	Zegar nie ma ustawionej prawidłowej godziny.	Ustaw prawidłową godzinę.
	Zaprogramowane godziny koszenia dla Landroid Vision nie są prawidłowe.	Zmień ustawienia godziny rozpoczęcia i zakończenia pracy Landroid Vision.
	Procent tygodniowego czasu pracy ustawiony przez App zmienił się.	Ustaw prawidłową wartość procentową za pośrednictwem App.
Landroid Vision nie może znaleźć stacji ładującej.	Kierunek stacji ładującej jest nieprawidłowy.	Upewnij się, że Landroid Vision dokuje dokładnie w kierunku stacji ładującej i odjeżdża w kierunku przeciwnym do ruchu wskazówek zegara.
	Przed bazą ładującą znajdują się przeszkody.	Usuń przeszkody znajdujące się w promieniu 2 m przed stacją ładującą.
	Kod QR jest zakryty.	Upewnij się, że kod QR jest wyraźny i nic nie znajduje się bezpośrednio na nim ani nad nim.
Landroid Vision nie może prawidłowo zadokować w stacji ładowania.	Wpływy środowiska.	Uruchom ponownie Landroid Vision.
	Słabe połączenie spowodowane zanieczyszczeniami na taśmie ładowania.	Wyczyść szmatką styki znajdujące się na stacji ładowania i paski ładowania znajdujące się na Landroid Vision.
Zielone światło na stacji ładowania włącza się przed zakończeniem ładowania.	Podstawa ładująca przegrzewa się lub jest przechłodzona.	Umieść podstawę do ładowania w zacienionym miejscu lub poczekaj, aż powróci normalna temperatura.
Koła Landroid Vision ślizgają się.	Obce ciała, takie jak gałęzie, mogą blokować się pod Landroid Vision.	Usuń ciała obce ze spodu Landroid Vision.
	Trawnik jest zbyt mokry.	Wyklucz mokre lub miękkie obszary gruntu, używając paska magnetycznego lub tworząc ścieżkę bez trawy o szerokości większej niż 5 cm, aż trawnik ponownie wyschnie.
Landroid Vision wyślizguje się z obszaru roboczego.	Mała przyczepność kół napędowych Landroid Vision.	Należy sprawdzić, czy koła są czyste i wolne od błota, aby uzyskać maksymalną możliwą przyczepność.
	Nachylenie jest większe niż 30% (17°).	Wyklucz nachylony obszar, używając paska magnetycznego lub tworząc ścieżkę bez trawy o szerokości większej niż 5 cm bezpośrednio przy zboczu.
	Błąd rozpoznania.	Usuń przeszkodę, jeśli istnieje. Używanie paska magnetycznego lub tworzenie ścieżki bez trawy o szerokości większej niż 5 cm na krawędzi trawnika zapewnia prawidłowe działanie kosiarki.
	Istnieje trawa o wysokości przekraczającej 15 cm.	Przycięcie trawy poniżej 15 cm. Położenie taśmy magnetycznej lub ustawienie 5 cm ścieżki bez trawy, jeśli pod trawą znajdują się schody, klify lub stawy.



## ZASADY OCHRONY ŚRODOWISKA



Odpady wyrobów elektrycznych nie powinny być wyrzucane razem z odpadami gospodarstwa domowego. Należy korzystać z recyklingu, jeśli istnieje odpowiednia infrastruktura. Porady dotyczące recyklingu można uzyskać u władz lokalnych lub sprzedawcy detalicznego.

Wyjmij zużytą baterię z urządzenia i zutylizuj ją w najdogodniejszym punkcie recyklingu. W razie wątpliwości skonsultuj się z lokalnym wydziałem ochrony środowiska.

## DANE TECHNICZNE

Typ **WR206E WR208E WR213E WR216E (200-299 - oznaczenie maszyn, przedstawiciel kosiarki automatycznej z technologią Vision)**

	WR206E	WR208E	WR213E	WR216E
Prędkość na biegu jałowym (/min)	2800 /min	2600 /min	2200 /min	
Powierzchnia koszenia (m <sup>2</sup> )	600 m <sup>2</sup>	800 m <sup>2</sup>	1300 m <sup>2</sup>	1600 m <sup>2</sup>
Średnica koszenia (cm)	18 cm	19 cm	22 cm	
Wysokość koszenia (mm)	30-60 mm			
System koszenia	3 obrotowe ostrza			
Pozycje wysokości koszenia	4		7	
Nachylenie (%)	30%			
Typ akumulatora	Lithium-ion			
Pojemność akumulatora (Ah)	2 Ah	4 Ah		
Model akumulatora	WA3551.1	WA3014		
Czas ładowania Ok. (min.)	80 mins.	75 mins.		40 mins.
Model ładowarki	WA3750.1/ WA3755.1	WA3775/WA3776		WA3796/WA3798
Moc znamionowa ładowarki	Wejściowa: 100-240 V~50/60 Hz, 38 W, Wyjściowa: 20V $\overline{\text{---}}$ , 1.5 A	Wejściowa: 100-240 V~50/60 Hz, 90 W, Wyjściowa: 20 V $\overline{\text{---}}$ , 3.0 A		Wejściowa: 100-240 V~50/60 Hz, 190W, Wyjściowa: 20 V $\overline{\text{---}}$ , 5.0 A
Masa urządzenia (kg)	14.4kg	14.6kg	15.1kg	
Stopień ochrony	III			
App (Wi-Fi/Bluetooth)	Y			
Pasma częstotliwości dla Bluetooth (MHz)	2400-2483.5 MHz			
Maksymalna moc przesyłana dla Bluetooth (dBm)	8 dBm			
Pasma częstotliwości dla WIFI (MHz)	2400-2483.5 MHz			
Maksymalna transmitowana moc dla WIFI (dBm)	20 dBm			
Pasma częstotliwości dla WIFI (MHz)	5150-5725 MHz			
Maksymalna moc przesyłana dla WIFI (dBm)	20 dBm			
Poziom wodoodporności	IPX 5			

\*Napięcie mierzone bez obciążenia. Początkowe napięcie akumulatora osiąga maksymalną wartość 20V. Napięcie nominalne wynosi 18V.

## HAŁAS DANE

	WR206E	WR208E	WR213E WR216E
Poziom ciśnienia akustycznego	$L_{pA} = 46.45 \text{ dB(A)}$	$L_{pA} = 46.46 \text{ dB(A)}$	$L_{pA} = 46.73 \text{ dB(A)}$
	$K_{pA} = 1.58 \text{ dB(A)}$	$K_{pA} = 1.11 \text{ dB(A)}$	$K_{pA} = 1.68 \text{ dB(A)}$
Poziom mocy akustycznej	$L_{wA} = 57.45 \text{ dB(A)}$	$L_{wA} = 57.46 \text{ dB(A)}$	$L_{wA} = 57.73 \text{ dB(A)}$
	$K_{wA} = 1.58 \text{ dB(A)}$	$K_{wA} = 1.11 \text{ dB(A)}$	$K_{wA} = 1.68 \text{ dB(A)}$
<b>Należy stosować ochronę uszu w przypadku, gdy ciśnienie akustyczne przekracza wartość 80 dB(A).</b> 			

Nie da się uniknąć pewnego hałasu wydawanego przez urządzenie. Przeprowadzanie hałaśliwych prac musi być objęte licencją i ograniczone w niektórych okresach. Należy zachować przerwy na odpoczynek oraz może zajść konieczność ograniczenia godzin pracy do minimum. W celu zapewnienia ochrony osobistej oraz ochrony osób pracujących w pobliżu, należy zastosować odpowiednią ochronę uszu.

## AKCESORIA

	WR206E	WR208E	WR213E	WR216E
Śrub	14	14	14	14
Wieży	1	1	1	1
Płyty	1	1	1	1
Kółki pasków magnetycznych	16	16	16	16
Klucz sześciokątny	1	1	1	1
Ostrzy (WA0190)	9	9	9	9
RFID	2	2	2	2
Paski magnetyczne (5m)	2	2	2	2
Akumulator (WA3551.1)	1	/	/	/
Akumulator (WA3014)	/	1	1	1
Ładowarki (WA3750.1/WA3755.1)	1	/	/	/
Ładowarki (WA3775/WA3776)	/	1	1	/
Ładowarki (WA3796/WA3798)	/	/	/	1

Zalecamy nabywanie oryginalnych akcesoriów podanych powyżej z tego samego sklepu, w którym dokonano zakupu narzędzia. Dalsze szczegóły można znaleźć an opakowaniu akcesoriów. Pracownicy sklepu mogą służyć pomocą i radą.

## UŻYCIĘ ZGODNE Z PRZEZNACZENIEM

Niniejszy produkt przeznaczony jest do koszenia trawy w prywatnym zakresie. Jest przeznaczony do częstego koszenia, zapewniając zdrowszy i lepiej wyglądający trawnik niż kiedykolwiek wcześniej. W zależności od wielkości trawnika, robota Landroid Vision można zaprogramować tak, aby pracował o dowolnej godzinie lub z dowolną częstotliwością. Urządzenie nie jest przeznaczone do prac wykopowych, zamiatania lub odgarniania śniegu.

# DEKLARACJA ZGODNOŚCI

My niżej podpisani,  
 Positec Germany GmbH  
 Postfach 32 02 16, 50796 Cologne, Germany

W imieniu firmy Positec zaświadczam, że produkt

Opis **Robot do koszenia trawy**

Typ **WR206E WR208E WR213E WR216E (200-299 - oznaczenie maszyn, przedstawiciel kosiarki automatycznej z technologią Vision) (Numer seryjny jest umieszczony na tylnej stronie) z ładowarką akumulatora WA3750.1 / WA3755.1 / WA3775 / WA3776 / WA3796 / WA3798 i bazą ładowania WA0515**

Funkcja **Koszenie trawy**

Jest zgodny z poniższymi dyrektywami,  
**2006/42/EC, 2014/30/EU, 2014/35/EU, 2011/65/EU&(EU)2015/863, 2000/14/EC zmieniona dyrektywą 2005/88/EC, 2014/53/EU**

2000/14/EC zmieniona dyrektywą 2005/88/EC	<b>WR206E</b>	<b>WR208E</b>	<b>WR213E WR216E</b>
- Procedura oceny zgodności zgodnie z	<b>Annex V</b>	<b>Annex V</b>	<b>Annex V</b>
- Zmierzony poziom mocy akustycznej	<b>57.45 dB (A)</b>	<b>57.46 dB (A)</b>	<b>57.73 dB (A)</b>
- Deklarowany gwarantowany poziom mocy akustycznej	<b>59 dB (A)</b>	<b>59 dB (A)</b>	<b>59 dB (A)</b>

Standardy zgodne z,

**Dla kosiarki: EN 50636-2-107:2015+A1:2018+A2:2020+A3:2021, EN 60335-1:2012+A11:2014+A13:2017+A1:2019+A2:2019+A14:2019+A15:2021, EN IEC 62311:2020, EN IEC 55014-1:2021, EN IEC 55014-2:2021, EN IEC 61000-3-2:2019+A1:2021, EN 61000-3-3:2013+A1:2019+A2:2021**

**Dla modułu Bluetooth i WIFI (2.4G): EN 301 489-1 V2.2.3, EN 301 489-17 V3.2.4, EN 300 328 V2.2.2**

**Dla modułu WIFI (5G): EN 301 489-1 V2.2.3, EN 301 489-17 V3.2.4, EN 301 893 V2.1.1, EN 300 440 V2.2.1**

**Dla ładowarki: EN IEC 55014-1:2021, EN IEC 55014-2:2021, EN IEC 61000-3-2:2019+A1:2021, EN 61000-3-3:2013+A1:2019+A2:2021, EN IEC 60335-2-29:2021+A1:2021, EN 60335-1:2012+A11:2014+A13:2017+A1:2019+A2:2019+A14:2019+A15:2021, EN 62233:2008**

**Dla RFID: EN 300 330 V2.1.1, EN 301 489-3 V2.1.1**

**Dla hałas: EN ISO 3744:2005**

**Dla RoHS: EN IEC 63000:2018**

Osoba upoważniona do sporządzenia dokumentacji technicznej,

**Imię i nazwisko Marcel Filz**

**Adres Positec Germany GmbH Postfach 32 02 16, 50796 Cologne, Germany**

2023/06/19

Allen Ding

Zastępca głównego inżyniera, testowanie i certyfikacja

Positec Technology (China) Co., Ltd

18, Dongwang Road, Suzhou Industrial

Park, Jiangsu 215123, P. R. China