



PROJEKTOR LIN
SMART VISION LP-K380



PROJEKTOR LIN

model : SMART VISION LP-K380

Instrukcja Obsługi

PRZECZYTAJ I ZACHOWAJ INSTRUKCJĘ

WAŻNE WSKAZÓWKI BEZPIECZEŃSTWA I OBSŁUGI URZĄDZENIA.....	2
OPIS PROJEKTORA.....	5
OBSŁUGA PROJEKTORA.....	6
INSTALACJA I PIERWSZE URUCHOMIENIE.....	9
SPECYFIKACJA TECHNICZNA.....	20
GWARANCJA I SERWIS.....	20

Gratulujemy zakupu projektora marki LIN.

Zalecamy poświęcić czas na przeczytanie niniejszej instrukcji obsługi aby dowiedzieć się jak prawidłowo używać i obsługiwać projektor. Instrukcje dotyczące środków ostrożności zmniejszają ryzyko pożaru, porażenia prądem i obrażeń, gdy są prawidłowo przestrzegane.

WAŻNE INFORMACJE

- Używaj tylko mebli, które mogą bezpiecznie podeprzeć produkt.
- Upewnij się, że produkt nie wystaje poza krawędź mebla nośnego.
- NIE WOLNO umieszczać produktu na wysokich meblach.
- NIE WOLNO umieszczać produktu na tkaninie lub innych materiałach łatwopalnych.
- Ostrzeż dzieci o niebezpieczeństwach związanych ze wspinaniem się na meble w celu dotarcia do projektora lub jego elementów sterujących.
- Nie wystawiaj tego urządzenia na działanie deszczu lub wilgoci, ponieważ może to spowodować pożar lub niebezpieczeństwo porażenia prądem
- NIE zmieniaj ani nie modyfikuj produktu w żaden sposób.
- Używaj wyłącznie akcesoriów określonych i zalecanych przez producenta.
Proszę nie wystawiać produktu na zachlapanie lub kontakt z wodą
- Proszę nie umieszczać żadnych przedmiotów na produkcie, w tym przedmiotów wypełnionych płynami, takich jak wazon.

INSTALACJA

Podczas instalacji tego produktu należy postępować zgodnie z instrukcją. Ten produkt musi być umieszczony w wystarczająco stabilnym miejscu, może być potencjalnie niebezpieczny w przypadku upadku i może spowodować obrażenia, szczególnie u dzieci, jeśli zostanie ustawiony nieprawidłowo.

- Przed zainstalowaniem tego zestawu projektora upewnij się, że napięcie w gniazdku jest odpowiednie
- NIE WOLNO używać uszkodzonego przewodu zasilającego, wtyczki lub luźnego gniazdka. Może to spowodować porażenie prądem.
- NIE podłączaj kilku urządzeń do tego samego gniazdka. Może to spowodować

przeegrzanie gniazdka i wybuch pożaru. Upewnij się, że gniazdko jest łatwo dostępne podczas pracy wyposażenia.

- NIE wolno nadmiernie zginać ani skręcać zasilacza.
- NIE pozwól, aby cokolwiek spoczywało na zasilaczu lub przewracało się na niego. Może to spowodować pożar lub porażenie prądem.
- NIE uruchamiaj zasilacza w pobliżu urządzeń wytwarzających ciepło, takich jak kaloryfery, kuchenki lub żelazka. Nadmierne ciepło może stopić izolację i odsłonić przewody pod napięciem, powodując pożar lub porażenie prądem.
- Odłącz projektor podczas burzy z piorunami lub gdy nie jest używany przez dłuższy czas. Niezastosowanie się do tego może spowodować pożar lub porażenie prądem.
- NIE zakrywaj otworów wentylacyjnych produktu przedmiotami takimi jak gazety, obrusy, zasłony itp., ani nie wkładaj przedmiotów w szczeliny dostępne w produkcie.

Ponieważ może to spowodować wzrost temperatury produktu i może spowodować pożar.

- Jeśli zauważysz jakiegokolwiek nietypowe zapachy lub dym wokół urządzenia, natychmiast odłącz urządzenie od gniazdka i skontaktuj się z centrum serwisowym. Niezastosowanie się do tego może spowodować pożar lub porażenie prądem.
- Jeśli urządzenie nie jest używane przez dłuższy czas lub gdy urządzenie jest przenoszone, należy odłączyć przewód zasilający od gniazdka ściennego.
- Proszę pamiętać że z czasem na urządzeniu będzie zbierać się kurz co może powodować wzrost ciepła i/lub pogorszenie izolacji, co z kolei może spowodować pożar.

Dlatego też należy regularnie dbać o czyszczenie urządzenia.

Urządzenia nie powinny używać osoby (w tym dzieci) z ograniczaną zdolnością fizyczną, sensoryczną, umysłową. Małe dzieci w każdym wieku muszą być nadzorowane przez osobę odpowiedzialną za ich bezpieczeństwo.

- Baterie z pilota powinny być wymieniane tylko przez osoby dorosłe. Upewnij się, że przechowujesz je w miejscu niedostępnym dla niemowląt i dzieci. Natychmiast zasięgnij porady lekarza, jeśli dziecko połknęło baterię.

- Baterie w pilocie jak i bateria do projektora nie powinny być wystawiane na nadmierne ciepło w tym słoneczne, ogień itp.

Do czyszczenia urządzenia nie używaj chemii, detergentów, mokrych chusteczek/ścierek itp. Upewnij się, że używasz tylko suchej szmatki do wycierania go ze śladów lub kurzu i tylko po odłączeniu produktu od gniazdka elektrycznego.

- W razie problemów z urządzeniem proszę kontaktować się bezpośrednio z serwisem Lin Polska Sp. z o.o.

WAŻNE:

NIE PATRZ bezpośrednio w lampę projektora. Może to spowodować uszkodzenia wzorku osób dorosłych i dzieci. Podejmij wszelkie środki ostrożności, aby upewnić się, że nikt nie zagląda w lampę, gdy projektor jest włączony.

UPEWNIJ się że projektor jest poza zasięgiem dzieci (poza zasięgiem wzroku)

NIE ZAKRYWAJ wylotów wentylacyjnych. Projektor musi odprowadzać nadmiar ciepła. Przedmioty bliskie wylotów wentylacyjnych mogą powodować przegrzewanie się urządzenia i jego uszkodzenia.

Upewnij się, że podczas pozycjonowania tego produktu miejsce montażu :

- Nie jest mokre, wilgotne i jest dobrze wentylowane,
- Znajduje się z dala od słońca i źródeł ciepła,
- Znajduje się z dala od jedzenia i możliwości zachlapania
- Chroń przed nadmiernym kurzem i pyłem,
- Nie umieszczaj obok regału z książkami lub innymi podobnymi przedmiotami,
- Nie umieszczaj projektora w pobliżu źródeł ciepła takich jak radiatory, komputery, czy inne urządzenia audio/video.

- Nie umieszczaj w pobliżu płynów, jeżeli dojdzie do zalania urządzenia może to spowodować zwarcie, pożar lub porażenie prądem.
- Nie kładź małych, metalowych rzeczy na urządzeniu. Mogą one wpaść do środka urządzenia powodując zwarcie, pożar lub porażenie prądem,
- Nie przechowuj w pobliżu urządzenia łatwopalnych produktów, cieczy. Może to spowodować pożar lub wybuch.
- Nie umieszczaj żadnych źródeł otwartego ognia, takich jak zapalone świece, papierosy lub kadzidełka na zestawie projektora.
- Umieść projektor w odpowiedniej odległości od ścian, żeby zapewnić odpowiednią wentylację.

OPIS PROJEKTORA

Lista zawartości opakowania

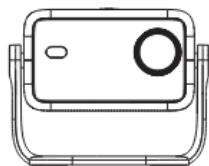

Projektor x 1



Pilot zdalnego sterowania x 1
(Baterie nie są dołączone)

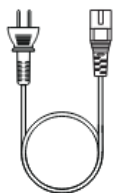

Kabel zasilający x 1

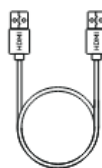

Kabel HDMI x 1

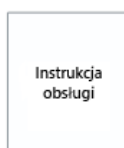

Instrukcja obsługi
projektora x 1

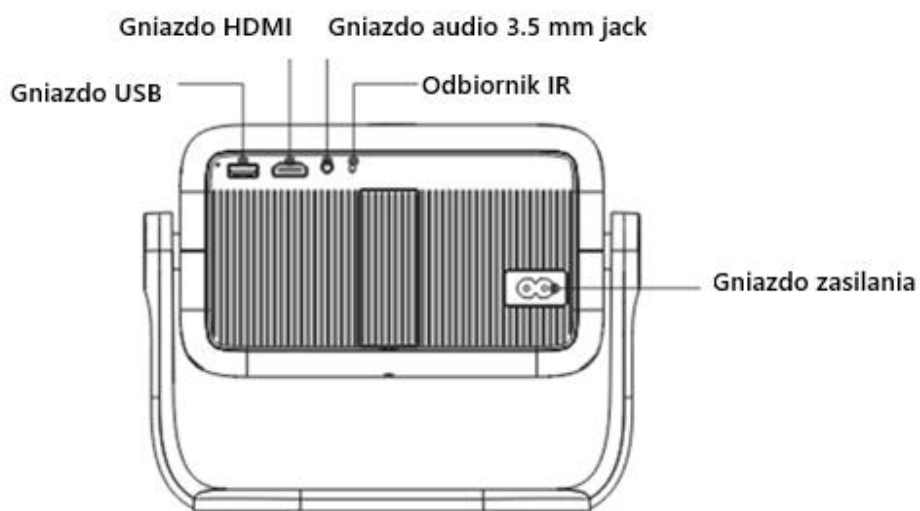
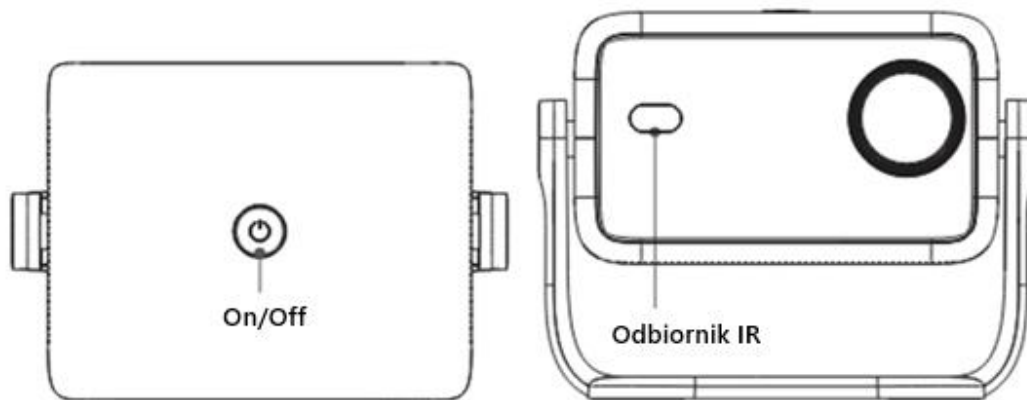

OBSŁUGA PROJEKTORA

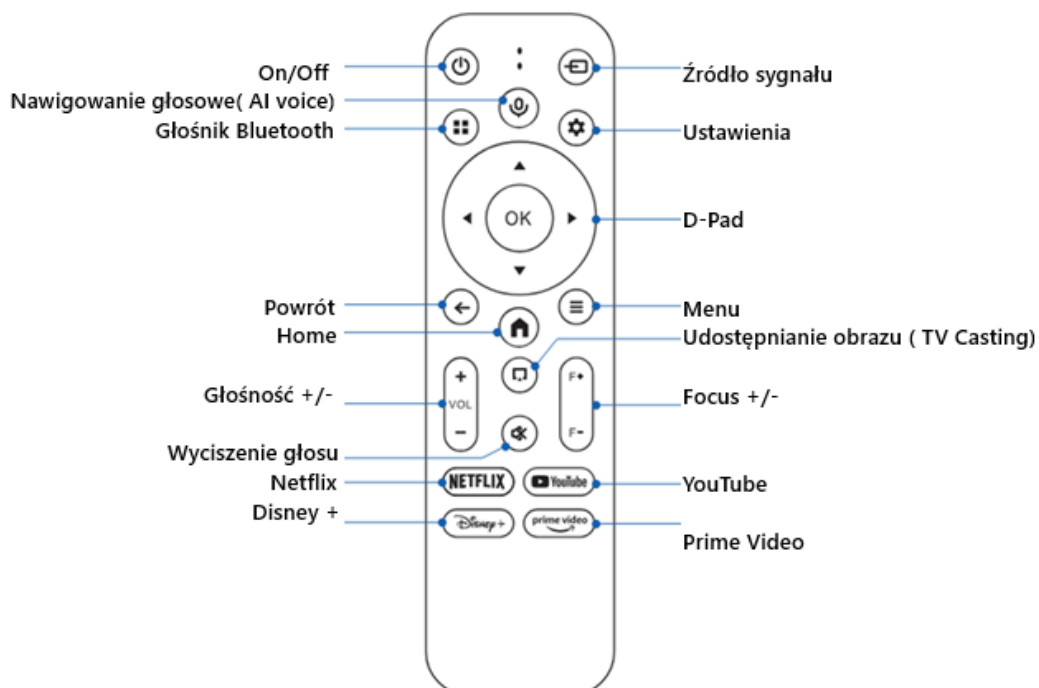

Uwaga: W celu sparowania pilota Bluetooth, naciśnij przycisk „Wprowadzanie głosowe (AI VOICE)”, aby wywołać przewodnik parowania.

Parowanie pilota Bluetooth

1. Przyłóż pilota blisko projektora.
2. Naciśnij i trzymaj jednocześnie Lewy i Prawy przycisk przez 3 sekundy.
3. Pilot połączy się z projektorem.



Użycie pilota

- Nie mieszaj starych i nowych baterii w pilocie,
- Nie używaj różnych typów baterii,
- Jeżeli nie planujesz używać projektora/ pilota przez dłuższy czas proszę wyjmij baterie z pilota w celu uniknięcia uszkodzeń/wypadków,
- Trzymaj baterie z dala od dzieci i zwierząt
- Nigdy nie wrzucaj baterii do ognia
- Nie rzucaj, ani nie uderzaj pilotem może to spowodować uszkodzenia nieobjęte gwarancją,
- Zasięg pilota wynosi 5-6m
- Nie narażaj sensora pilota na silne/jasne światło

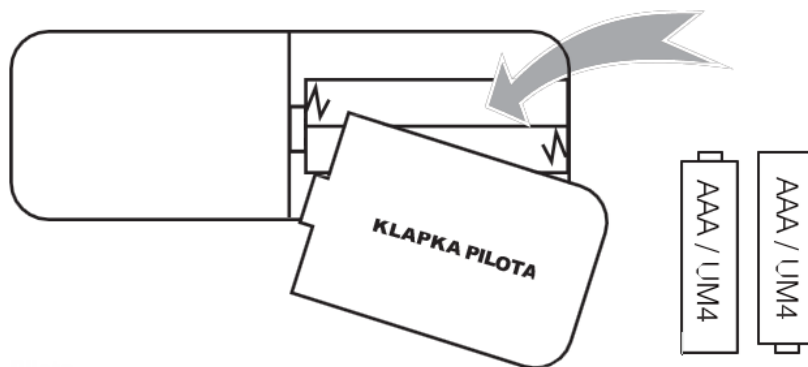

Obsługa projektora

Włączanie

Podłącz kabel zasilający do projektora.

Naciśnij przycisk zasilania ON/OFF, aby włączyć projektor.

UWAGA!!!

Wyłącz projektor przed odłączeniem od źródła prądu.

Wydłuży to żywotność projektora.

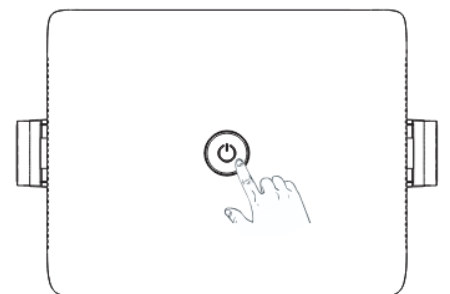

Ustawienie ostrości

Użyj ręcznego ustawiania ostrości, regulując ustawienia ostrości na pilocie.

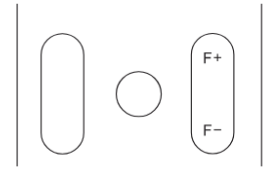

Wskazówki:

Upewnij się, że projektor jest ustawiony poziomo względem ekranu projekcyjnego.

Sposób czyszczenia

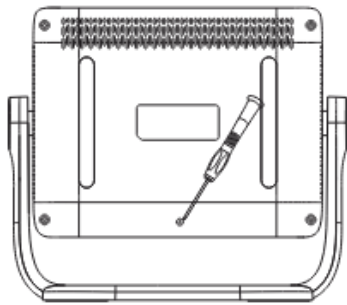

1. Weź śrubokręt i odkręć śrubkę.

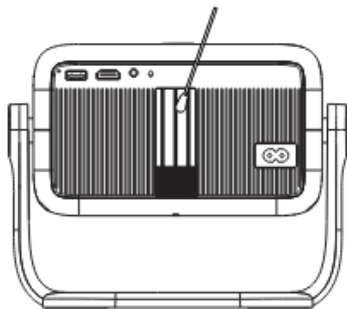

2. Wyczyść projektor patyczkiem higienicznym.

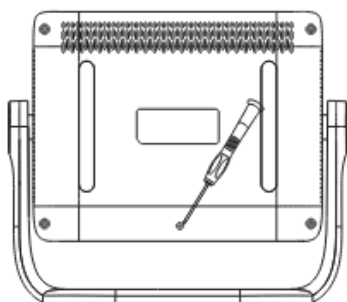

3. Załóż spód obudowy po czyszczeniu.

Ustawienia sieci

⚙️ Kliknij ikonę **Ustawienia** na stronie głównej → **Ustawienia** → **Sieć** → **Wi-Fi** → **Połącz z siecią**.

Wybierz sieć i wpisz hasło, aby się połączyć.

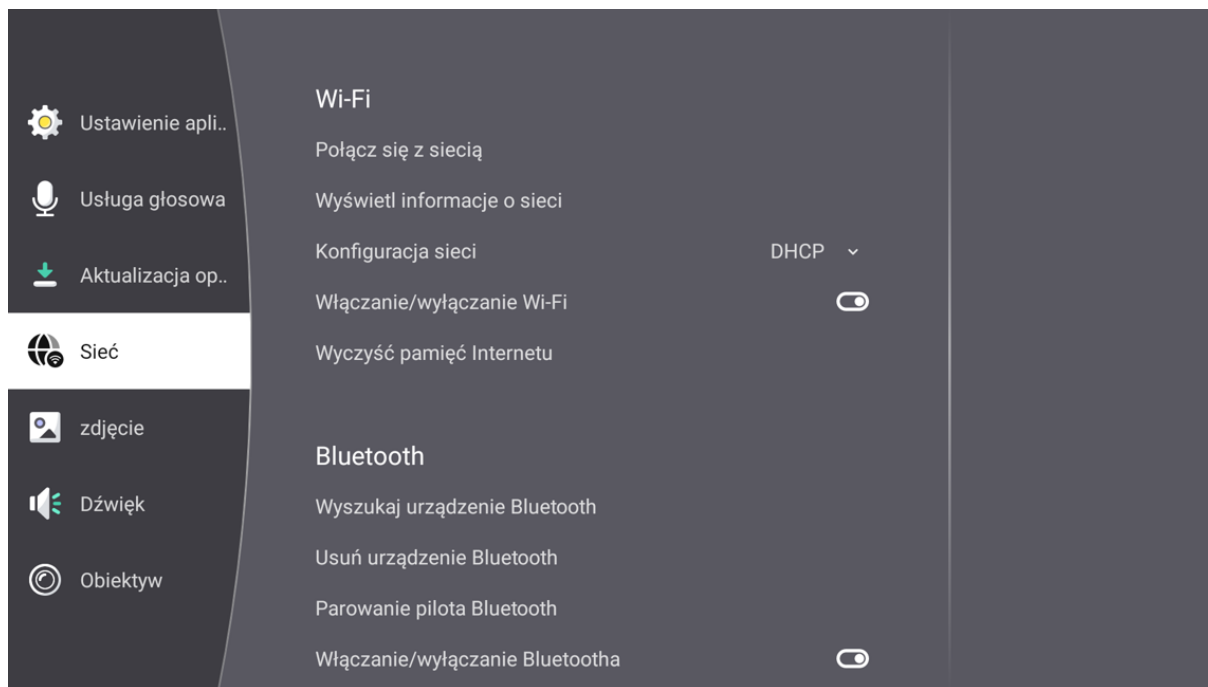

Ustawienia Bluetooth

⚙️ Kliknij ikonę **Ustawienia** na stronie głównej → **Ustawienia** → **Sieć** → **Bluetooth** → **Szukaj urządzeń Bluetooth**. Kliknij Szukaj i sparuj urządzenie, z którym chcesz się połączyć.



Ustawienia CEC

🔧 Kliknij ikonę **Ustawienia** na stronie głównej → **Ustawienia** → **Sieć** → **HDMI CEC** → **CEC**
Włącz **CEC**, aby sterować urządzeniami CEC za pomocą pilota.

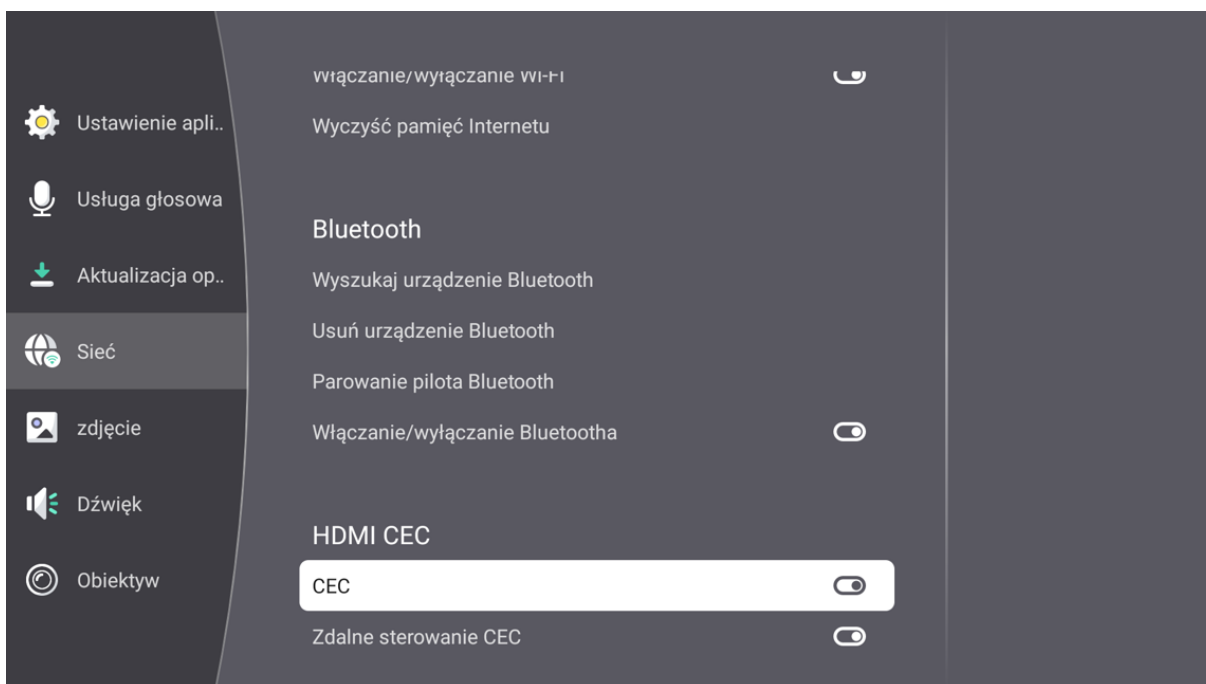

Ustawienia obrazu

🔧 Kliknij ikonę **Ustawienia** na stronie głównej → **Ustawienia** → **Obraz**
Wykonaj spersonalizowane ustawienia obrazu, zmień tryb obrazu, ustaw tryb ochrony oczu

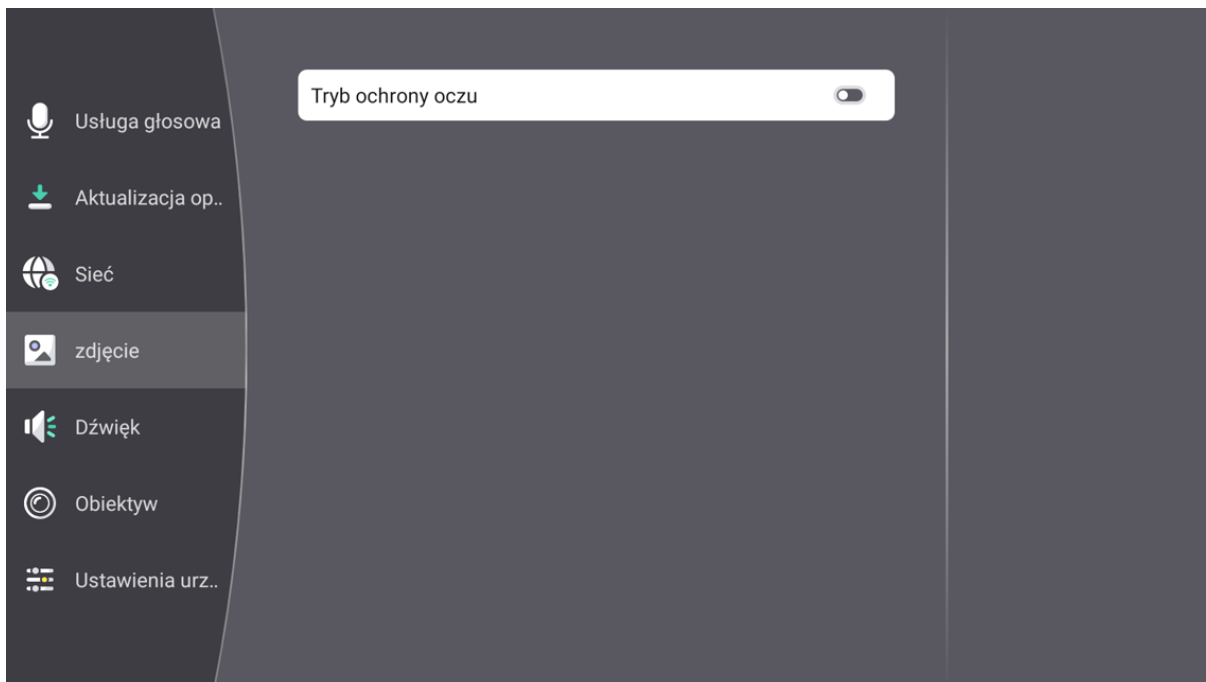

Ustawienie dźwięku

⚙️ Kliknij ikonę **Ustawienia** na stronie głównej → **Ustawienia** → **Dźwięk**

Ustaw balans jakości dźwięku urządzenia, dostosuj tryb dźwięku, wybierz urządzenie wyjściowe i format wyjściowy dźwięku.

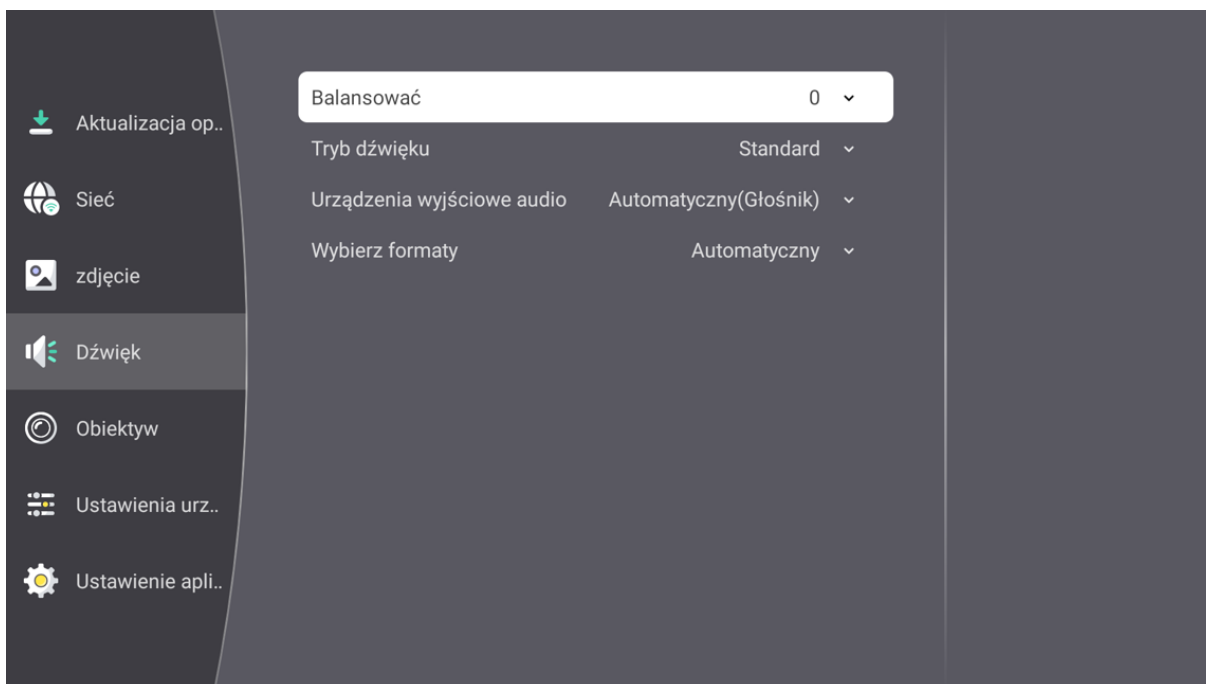

Ustawienia obiektywu

⚙️ Kliknij ikonę **Ustawienia** na stronie głównej → **Ustawienia** → **Obiektyw**

Ustaw kierunek projekcji, autofokus, korekcję trapezową oraz zoom cyfrowy.

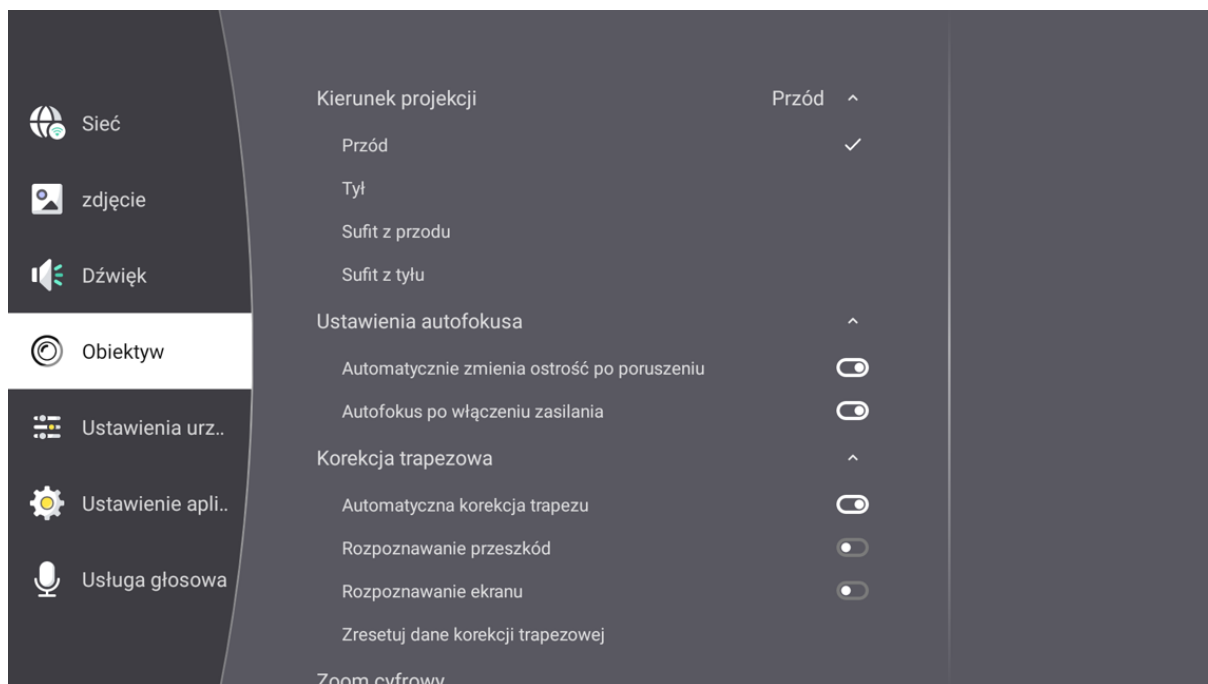

Preferencje urządzenia

⚙️ Kliknij ikonę **Ustawienia** na stronie głównej → **Ustawienia** → **Ustawienia urządzenia**
 Zmień język, ustaw datę i godzinę, wybierz klawiaturę, ustaw wygaszacz ekranu i timer uśpienia, sprawdź informacje o urządzeniu, zresetuj projektor, uruchom projektor ponownie, włącz przesyłanie obrazu Whale OS, ustaw tryb oszczędzania energii i timer menu.

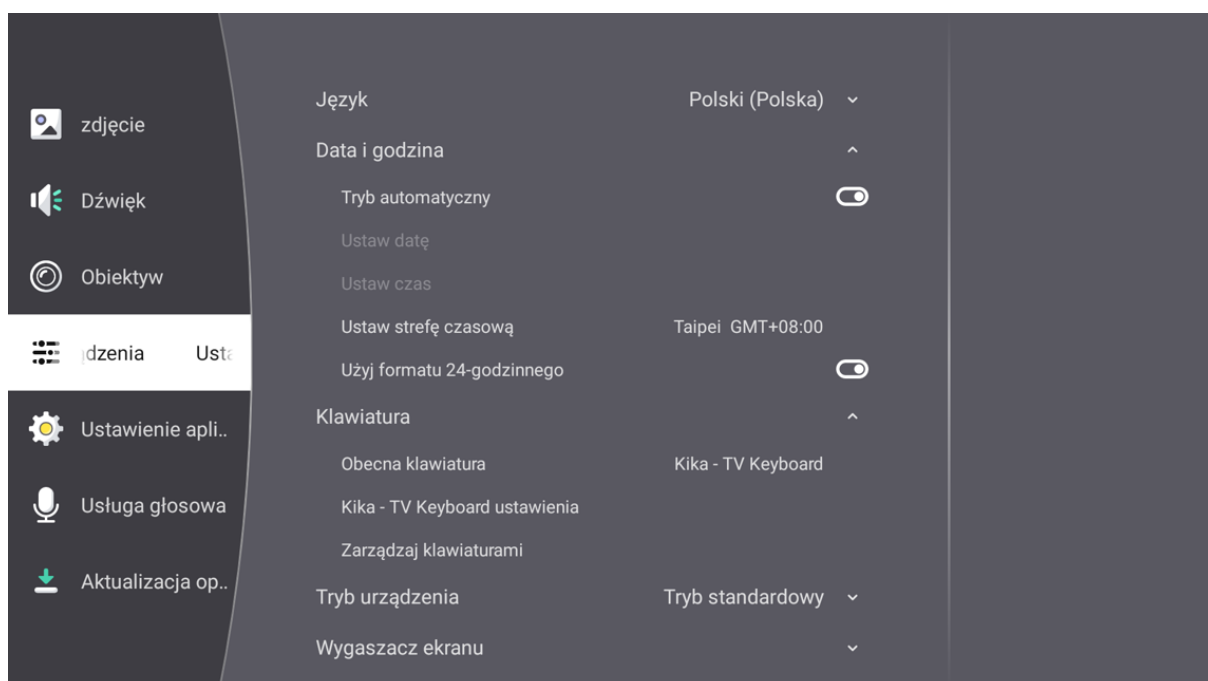

Przesyłanie obrazu Whale OS



⚙️ Połącz telefon i projektor z tą samą siecią.
 Przejdź do **Ustawienia** → **Ustawienia urządzenia** → **Whale OS Cast** → **TV Casting**

Pobierz aplikację **TV Casting** zgodnie ze wskazówkami.

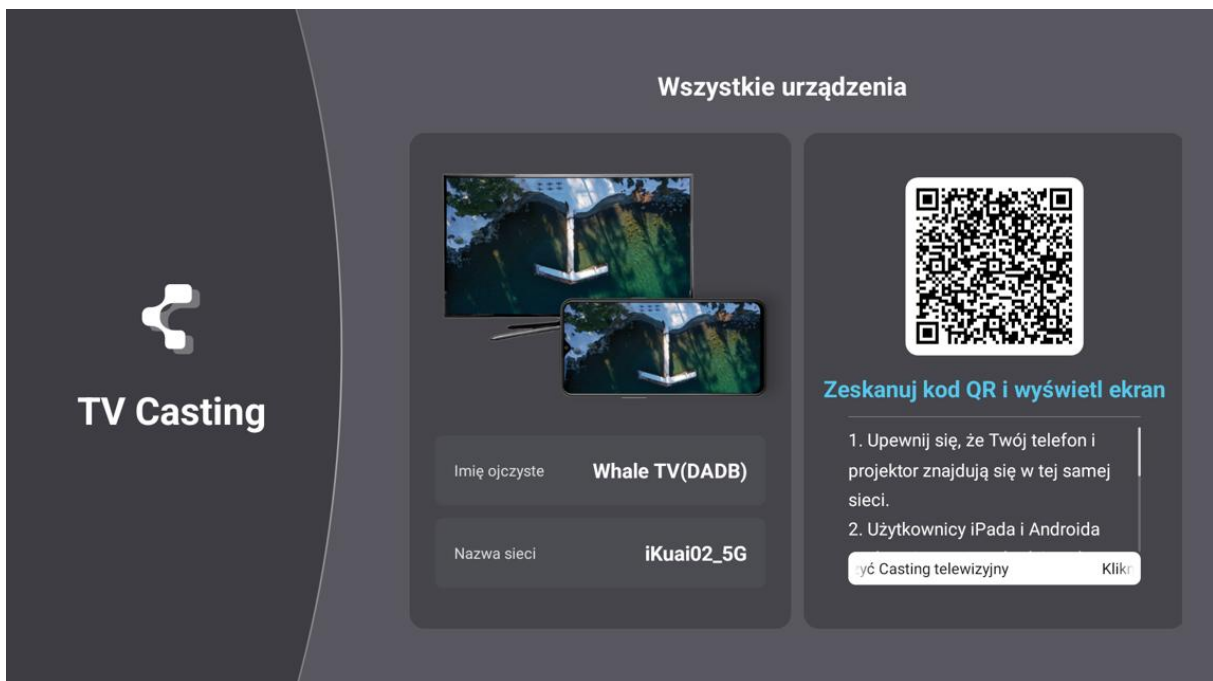
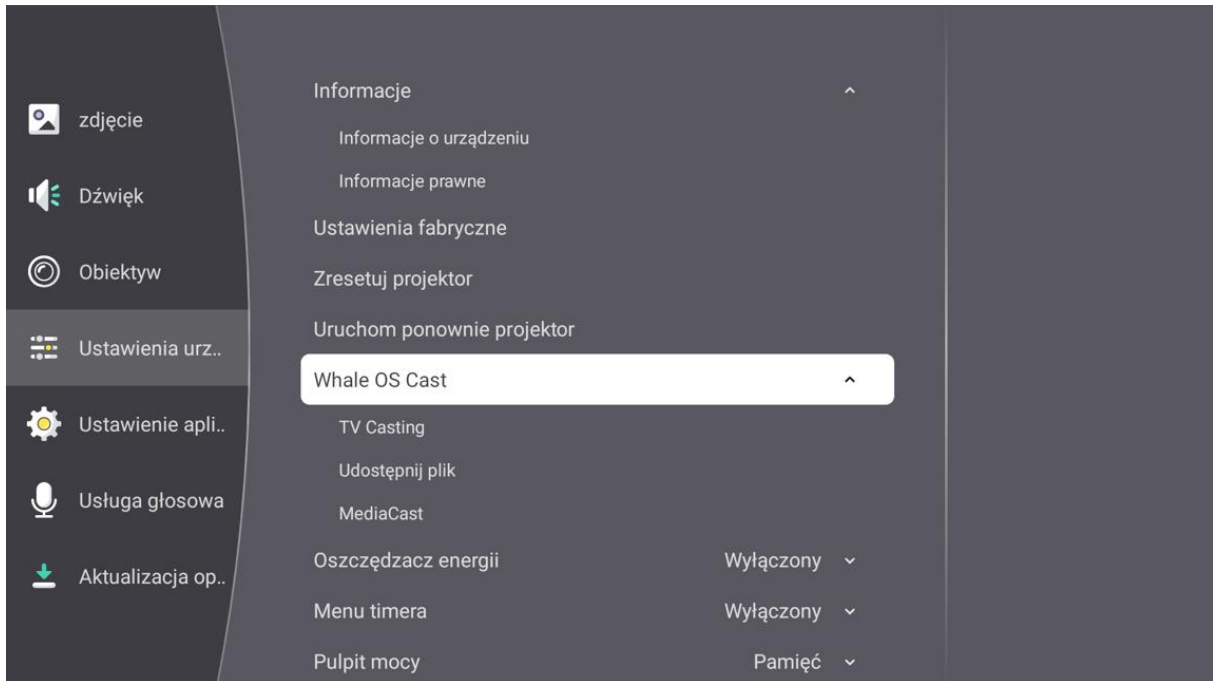
Po instalacji wyszukaj projektor na telefonie i kliknij go, aby udostępnić ekran.



TV Casting

Zeskanuj, aby wyświetlić ekran

1. Upewnij się, że telefon i projektor znajdują się w tej samej sieci.
2. Użytkownicy iPada i Androida zeskanuj powyższy kod QR, aby pobrać i zainstalować aplikację. Użytkownicy iPhone'a nie muszą go pobierać.
3. Otwórz aplikację na swoim telefonie, wybierz urządzenie i rozpocznij tworzenie kopii ekranu.

Nazwa hosta
Whale TV(DADB)

Nazwa sieci
iKuai02_5G

Udostępnianie plików

 Połącz telefon i projektor z tą samą siecią.

Przejdź do **Ustawienia** → **Ustawienia urządzenia** → **Whale OS Cast** → **Udostępnij plik**

Postępuj zgodnie ze wskazówkami.



Udostępnij plik

mobilny

Imię odczytane: **Whale TV(DADB)** | Nazwa sieci: **iKuai02_5G**

Uwagi:

1. Upewnij się, że oba urządzenia są podłączone do tej samej sieci.
2. Niektóre aplikacje nie obsługują funkcji dublowania ekranu ze względu na przepisy dotyczące ochrony praw autorskich. Sprawdź warunki korzystania z aplikacji, którą chcesz powielić, aby sprawdzić, czy ta funkcja jest obsługiwana.

[Kliknij tutaj, aby otworzyć udostępnianie plików](#)

Udostępnianie ekranu

 Połącz telefon i projektor z tą samą siecią.



Przejdź do **Ustawienia** → **Ustawienia urządzenia** → **Whale OS Cast** → **MediaCast**

Postępuj zgodnie ze wskazówkami.



MediaCast

Android

Imię odczytane **Whale TV(DADB)**

Nazwa sieci **iKuai02_5G**

Uwaga:
 Niektóre aplikacje nie obsługują kopii lustrzanej ekranu ze względu na przepisy dotyczące ochrony praw autorskich. Sprawdź warunki korzystania z aplikacji, którą chcesz powielić, aby sprawdzić, czy ta funkcja jest obsługiwana.

[Kliknij tutaj, aby otworzyć MediaCast](#)



MediaCast

Okna





Imię odczytane **Whale TV(DADB)**

Nazwa sieci **iKuai02_5G**

Uwagi:
 1. Upewnij się, że Twój komputer i projektor obsługują MediaCast i są podłączone do tej samej sieci.
 2. Na komputerze naciśnij przycisk Windows + K, aby otworzyć boczny pasek połączenia dla MediaCast, a następnie wybierz swój telewizor z listy urządzeń. Jest teraz pomyślnie podłączony.

[Kliknij tutaj, aby otworzyć MediaCast](#)

Ustawienia aplikacji

 Kliknij ikonę **Ustawienia** na stronie głównej → **Ustawienia** → **Ustawienia aplikacji**
 Sprawdź ostatnio otwierane aplikacje, zobacz wszystkie aplikacje oraz uprawnienia aplikacji.

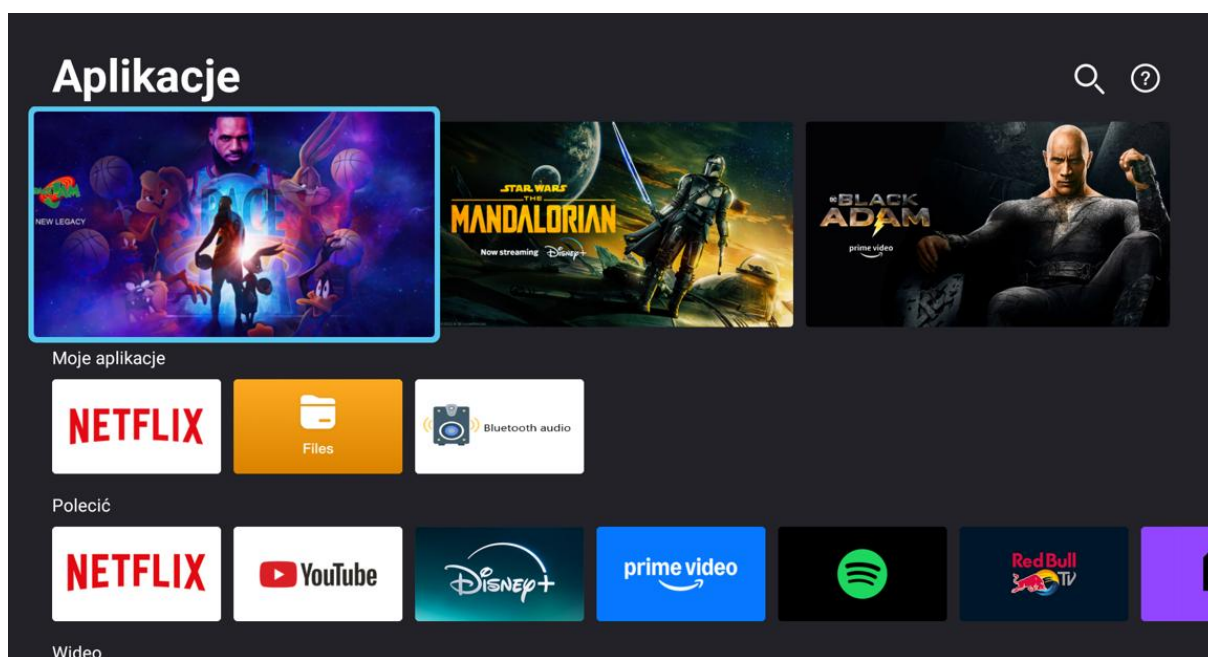
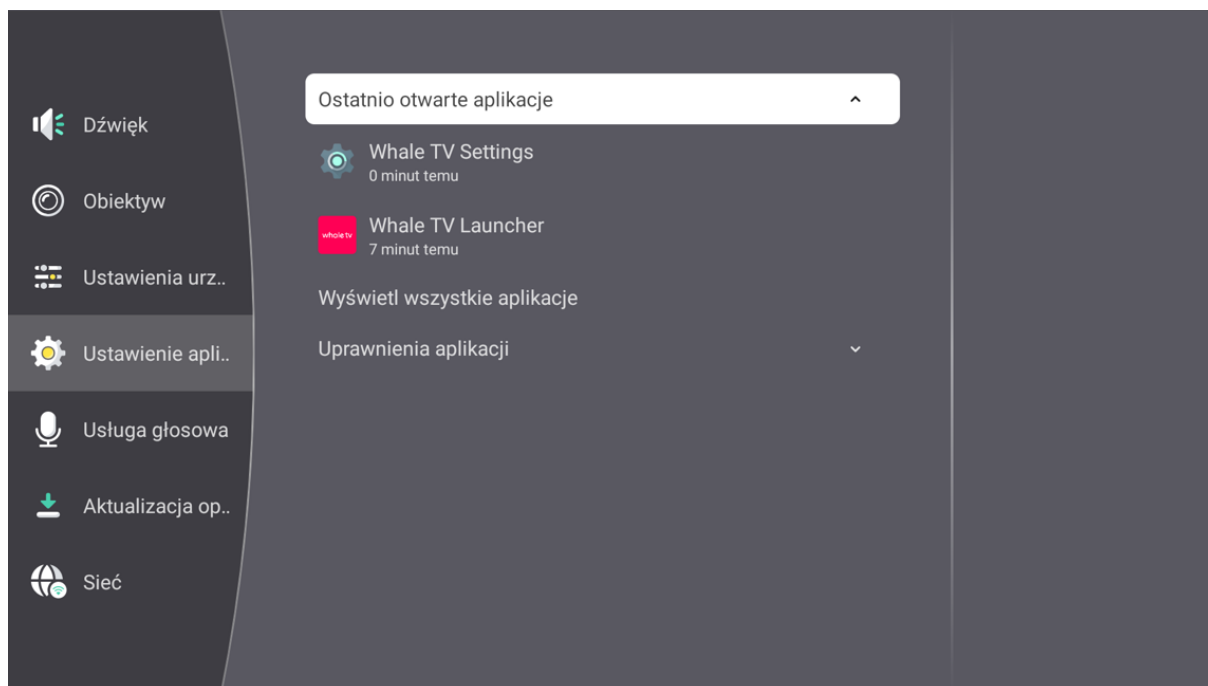

Polecenia głosowe

⚙️ Kliknij ikonę **Ustawienia** na stronie głównej → **Ustawienia** → **Usługa głosowa**
Można dostosować wybór języka i barwę inteligentnego głosu.

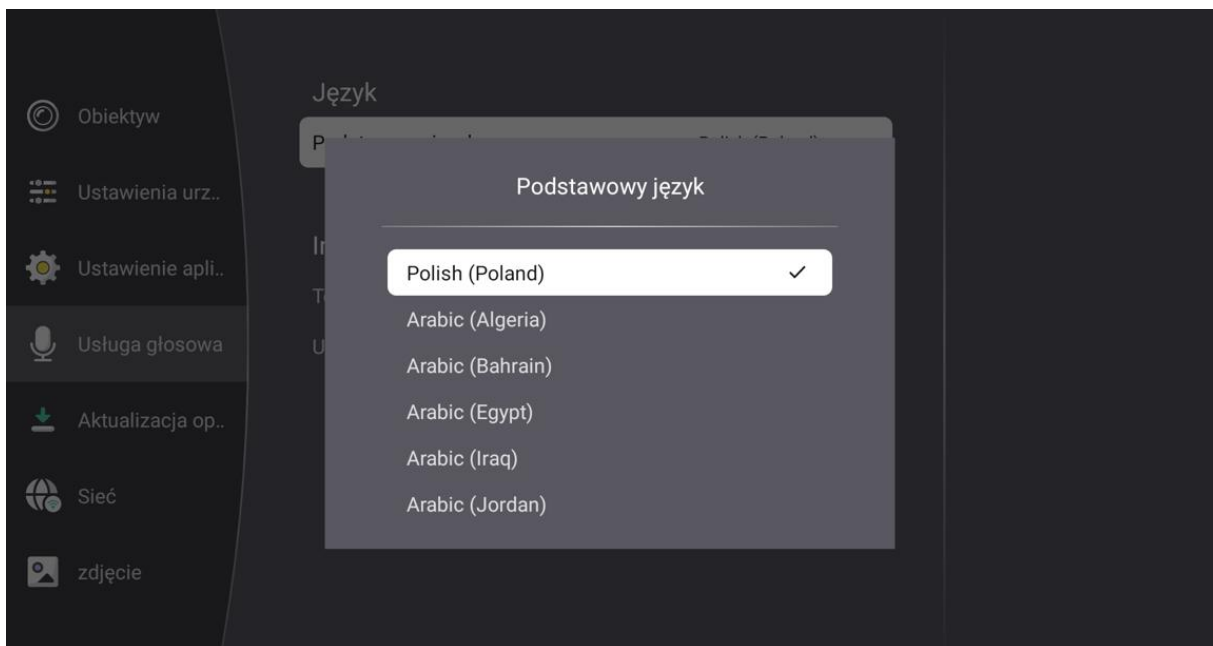
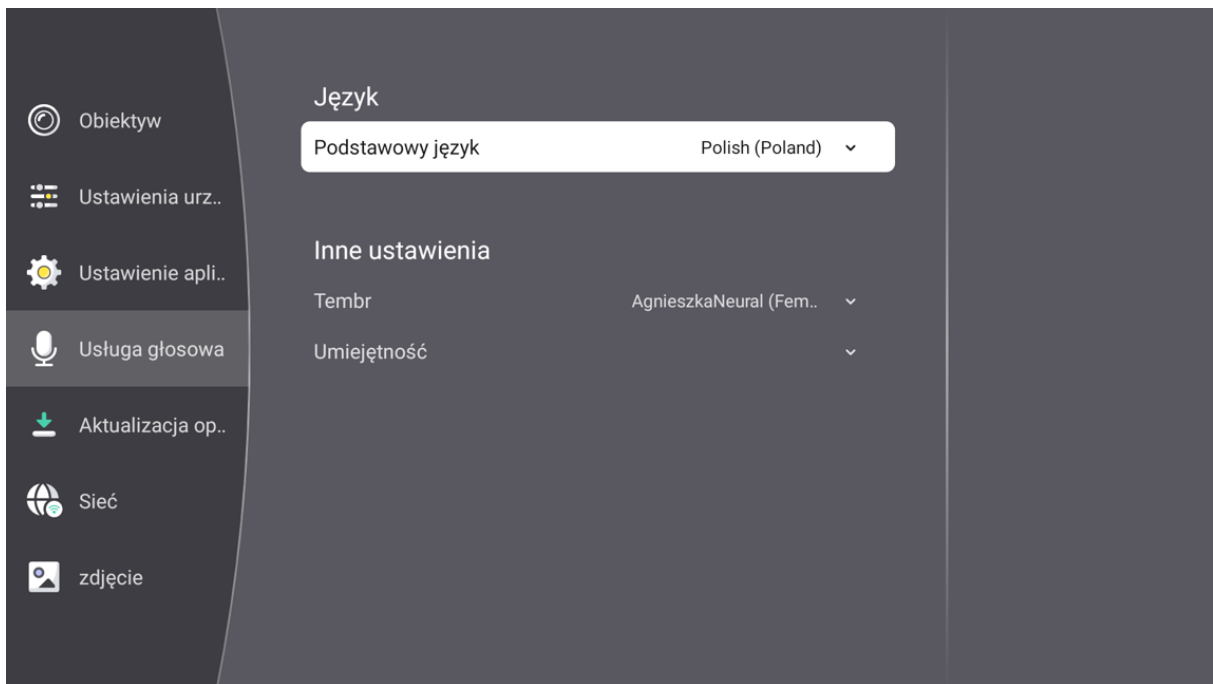

Aktualizacja oprogramowania

 Kliknij ikonę **Ustawienia** na stronie głównej → **Ustawienia** → **Aktualizacja oprogramowania**
Zaktualizuj oprogramowanie i sprawdź informacje o bieżącej wersji.

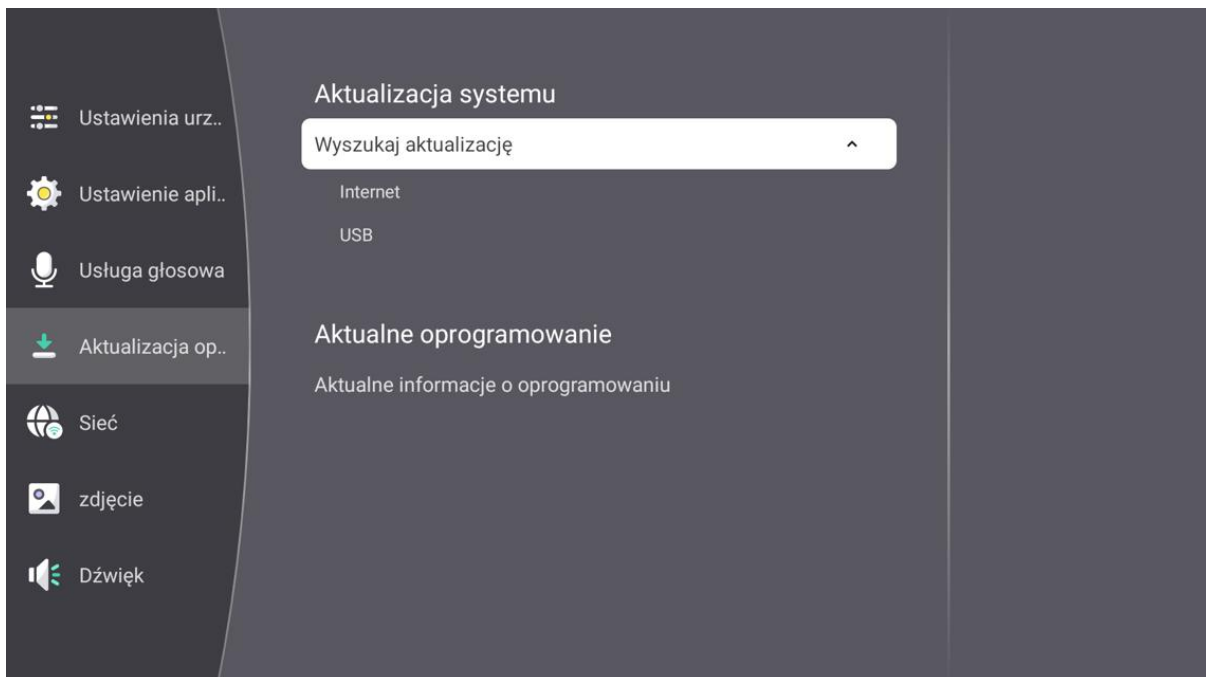

Zarządzanie plikami

⚙️ Włóż dysk USB, kliknij ikonę **Pliki** na stronie głównej. Można odczytać zawartość dysku USB, taką jak wideo, audio, zdjęcia itp.

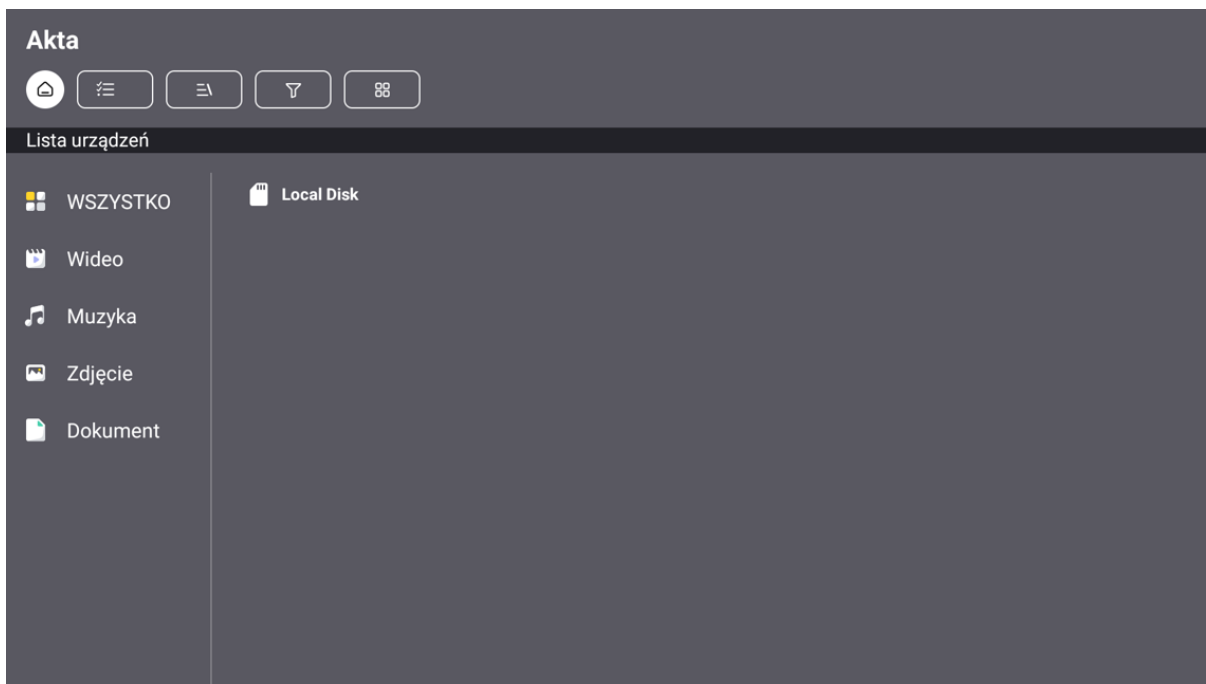

Głośnik Bluetooth (opcja)

⚙️ Znajdź ikonę głośnika Bluetooth na pilocie i kliknij, aby wejść w tryb głośnika Bluetooth. Wyszukaj nazwę urządzenia na telefonie, a następnie sparuj i połącz się. Kliknij **Wyłącz ekran**, aby wyłączyć ekran. Aby wyjść ze stanu wyłączonego ekranu naciśnij przycisk **Wstecz**.

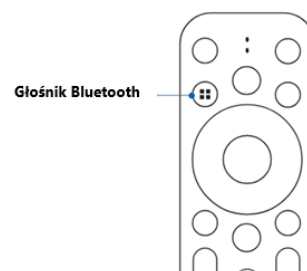

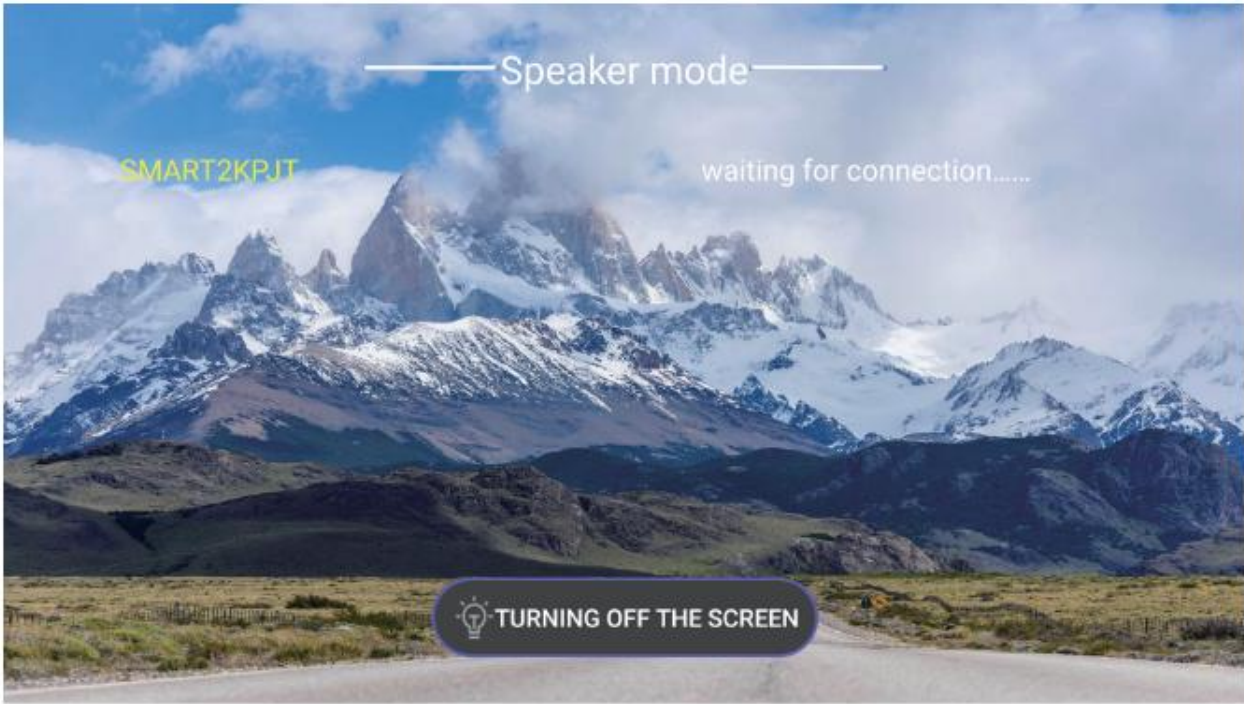

SPECYFIKACJA TECHNICZNA

Parametry optyczne	Typ projekcji	LCD
	Rozdzielczość	1080P (1920X1080)
	Obsługiwana rozdzielczość	2K
	Jasność(lumeny)	250ANSI
	Współczynnik projekcji	1.2:1
	Rozmiar projekcji (zalecany)	40"-120"
	Proporcje obrazu	4:3/16:9
	Współczynnik kontrastu	1500:1
	Funkcje automatyczne i elektryczne	Auto focus Automatyczna korekcja zniekształceń trapezowych (pionowa i pozioma) Automatyczne rozpoznawanie ekranu
PCBA	System operacyjny (OS)	Android 13
	CPU	Amlogic T950D4
	GPU	MALI G31
	RAM+ ROM	1GB+ 8GB
	WIFI	Dual 2.4G/5G
	Bluetooth	BT5.2
	Obsługa	Pilot
	Smart Screen Mirroring	ScreenCast
	System źródła lustrzanego odbicia	HDMI
	Głośnik wewnętrzny	3W*1
	Całkowite zużycie energii	80W
Interface	USB X1 HDMI IN X1 3.5mm JackX1 ACX1	
Akcesoria	Pilot Kabel zasilający Instrukcja obsługi	
Wymiary urządzenia / Waga	222*151*175mm, 1300g	

GWARANCJA I SERWIS

Oświadczenie producenta o zgodności urządzenia z zasadniczymi wymaganiami

Niniejszym LIN POLSKA Sp. z o.o. oświadcza, że projektor SMART VISION LP-K380 jest zgodny z zasadniczymi wymaganiami oraz innymi stosownymi postanowieniami dyrektywy 2014/30/EU.

Odniesienie do pełnej wersji deklaracji z normami CE znajduje się na stronie www.lin-tcl.pl w karcie produktu.



Oznakowanie sprzętu symbolem przekreślonego kontenera na odpady informuje o zakazie umieszczania zużytego sprzętu elektrycznego i elektronicznego wraz z innymi odpadami. Przekazanie zużytego sprzętu elektrycznego i elektronicznego do punktów zbierania przyczynia się do ponownego użycia, recyklingu bądź odzysku sprzętu i ochrony środowiska naturalnego. Składniki niebezpieczne zawarte w sprzęcie elektronicznym mogą powodować długo utrzymujące się niekorzystne zmiany w środowisku naturalnym, jak również działać szkodliwie na zdrowie



Gwarancja

- 1) Dystrybutor niniejszego produktu gwarantuje prawidłowe działanie produktu w okresie 12 miesięcy od daty zakupu, jednak nie dłużej niż 24 miesięcy od daty produkcji. Gwarancją objęte są jedynie produkty posiadające prawidłowo wypełnioną kartą gwarancyjną (pieczętka punktu sprzedaży) wraz z dowodem zakupu. Naprawy w okresie trwania gwarancji będą wykonywane bezpłatnie. Gdy naprawa będzie niemożliwa nastąpi wymiana produktu na nowy wolny od wad. Dystrybutor dopuszcza możliwość wymiany na inny podobny model urządzenia (o takich samych parametrach lub lepszych) w przypadku, gdy przedmiotowy sprzęt nie jest już dostępny na rynku. W przypadku wymiany okres udzielanej gwarancji biegnie od pierwotnej daty zakupu urządzenia.
- 2) Karta gwarancyjna bez pieczętka sklepu, daty sprzedaży i podpisu sprzedawcy jest nieważna! W przypadku braku ważnej karty gwarancyjnej wszelkie usterki mogą być usunięte przez dystrybutora tylko na koszt nabywcy.
- 3) Gwarancją objęte są wszelkie wady materiałowe i produkcyjne powodujące niemożność korzystania z produktu lub jego wadliwe działanie.
- 4) Uprawniony z gwarancji jest zobowiązany dostarczyć kompletne urządzenie w oryginalnym opakowaniu (zawierające wszystkie akcesoria: ładowarki, uchwyty, kable, karty pamięci oraz karty licencyjne oprogramowania wraz z płytami) do siedziby dystrybutora na własny koszt, wraz z ważną kartą gwarancyjną, dowodem zakupu oraz dokładnym opisem występującej usterki.
- 5) Gwarancja nie obejmuje uszkodzeń mechanicznych, uszkodzeń powstałych z powodu użytkowania urządzenia niezgodnie z instrukcją obsługi lub do innych celów niż określone w opisie urządzenia.
- 6) Gwarancja nie obejmuje materiałów i elementów eksploatacyjnych, ulegających zużyciu w trakcie normalnego użytkowania powyżej 6 miesięcy od daty zakupu (np. baterie, akumulatory, uchwyty, filtry, etc.)
- 7) Gwarancja nie obejmuje naprawy urządzeń które w rażący sposób są zabrudzone, nie były należycie czyszczone i poddawane procesowi konserwacji co spowodowało nieprawidłową pracę urządzenia lub jego uszkodzenie. Tego typu naprawy będą dokonywane odpłatnie po uzgodnieniu kosztów z Klientem. W przypadku gdy usunięcie usterki lub dokonania diagnostyki wymaga oczyszczenia urządzenia dostarczonego do serwisu w stanie higienicznym odbiegającym od ogólnie przyjętych norm społecznych i zasad zachowania czystości serwis może naliczyć koszty czyszczenia niezbędnego do dokonania czynności serwisowej urządzenia. Koszty czyszczenia wynikające z eksploatacji i zapewniające prawidłowe działanie i użytkowanie urządzenia nie podlegają gwarancji.

8) Serwis dokona naprawy w terminie 14 dni od daty otrzymania urządzenia. Termin może ulec przedłużeniu do 30 dni, jeżeli zajdzie konieczność sprowadzenia od producenta części zapasowych.

9) W przypadku niezasadnionej reklamacji (braku zgłaszanej usterki lub zakwalifikowania jej jako nie podlegającej gwarancji), klient ponosi koszty ekspertyzy w wysokości 70 zł netto oraz koszty przesyłki.

10) Niniejsza gwarancja na sprzedany towar nie wyłącza, nie ogranicza ani nie zawiesza uprawnień kupującego wynikających z art.13 pkt.4 Ustawy o warunkach sprzedaży konsumenckiej oraz zmianie Kodeksu cywilnego (Dz.U. z 2002r Nr141 , poz. 1176).

11) Terytorialny zasięg ochrony gwarancyjnej to terytorium Rzeczypospolitej Polskiej.

W razie jakichkolwiek pytań lub problemów prosimy o kontakt jak poniżej. Szczegółowe warunki gwarancji i procedura reklamacyjna w oddzielnej części.

Importer

LIN Polska Sp. z o.o.
Opłotek 29
01-940 Warszawa
kontakt@lin-tcl.pl
www.lin-tcl.pl

Telefon: +48 883 183 375

Model sprzętu:.....
Data sprzedaży i podpis.....
Numer seryjny:.....



www.lin-tcl.pl