

OLYMPUS

CYFROWY APARAT
FOTOGRAFICZNY

E-M5 Mark III

Instrukcja obsługi

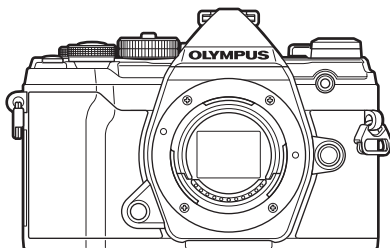

Spis treści

Indeks funkcji

1. Przygotowanie
2. Fotografowanie
3. Odtwarzanie
4. Funkcje menu
5. Podłączanie aparatu do smartfona
6. Podłączanie aparatu do komputera
7. Przestrogi
8. Informacja
9. ZASADY BEZPIECZEŃSTWA
10. Funkcje dodane lub zmienione w wyniku aktualizacji oprogramowania

Nr modelu: IM016

- Dziękujemy za zakup cyfrowego aparatu fotograficznego firmy Olympus. Aby optymalnie wykorzystać funkcje swojego nowego aparatu i zapewnić jego jak najdłuższe bezbłędne działanie, przed rozpoczęciem używania zapoznaj się dokładnie z instrukcją obsługi.
- Przed rozpoczęciem użytkowania aparatu należy dokładnie zapoznać się z treścią części „9. ZASADY BEZPIECZEŃSTWA”. Instrukcję obsługi należy zachować do użytku w przyszłości.
- Przed przystąpieniem do wykonywania ważnych zdjęć zalecamy wykonanie serii zdjęć próbnych w celu lepszego poznania aparatu i jego funkcji.
- Ilustracje pokazujące ekran i aparat, zawarte w niniejszej instrukcji obsługi, wykonano na etapie projektowania aparatu i mogą się różnić od rzeczywistego produktu.
- Jeśli z powodu aktualizacji oprogramowania firmware aparatu zostaną dodane lub zmienione funkcje aparatu, zawartość instrukcji będzie się różnić. Aby uzyskać najnowsze informacje, należy odwiedzić witrynę firmy Olympus.

Zarejestruj swój produkt na www.olympus.eu/register-product
i otrzymaj dodatkowe korzyści od Olympus!

Instrukcje obsługi produktów

Poza „Instrukcją obsługi” dostępny jest także „Przewodnik po funkcjach aparatu”. Podczas użytkowania tego produktu należy korzystać z tych instrukcji.

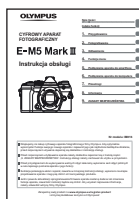

Instrukcja obsługi (ten plik PDF)

Podręcznik dotyczący aparatu i jego funkcji. Instrukcję obsługi można pobrać z witryny OLYMPUS lub bezpośrednio za pośrednictwem aplikacji „OLYMPUS Image Share” (OI.Share) na smartfony.

Przewodnik po funkcjach aparatu

Przewodnik po funkcjach i ustawieniach, który pomoże Ci korzystać ze wszystkich możliwości aparatu. Zoptymalizowaliśmy go pod kątem wyświetlania na urządzeniach przenośnych i za pośrednictwem aplikacji OI.Share.

<https://cs.olympus-imaging.jp/jp/support/cs/webmanual/index.html>



Oznaczenia stosowane w instrukcji

W instrukcji obsługi używane są następujące symbole:

	Uwagi i inne dodatkowe informacje.
	Wskazówki i inne przydatne informacje dotyczące używania aparatu.
	Odniesienia do innych stron niniejszego podręcznika.

Instrukcje obsługi produktów	2	Automatyczne wybieranie przysłony i czasu otwarcia migawki (P : Program AE).....37	
Przed rozpoczęciem	9	Wybór wartości przysłony (A : Priorytet przysł. AE)39	
Indeks funkcji	10	Wybór czasu otwarcia migawki (S : Priorytet migawki AE).....41	
Nazwy części	14	Wybór wartości przysłony i czasu otwarcia migawki (M : ekspozycja ręczna).....43	
1. Przygotowanie	16	Długie czasy ekspozycji (B : Bulb/Time).....45	
■ Wypakowanie zawartości pudełka	16	Mieszanie rozjaśniające (B : Fotografowanie z fotomontażem na żywo)47	
■ Mocowanie paska	17	Wybieranie ustawień przez aparat (tryb AUTO).....49	
■ Ładowanie i wkładanie baterii ...	18	Fotografowanie w trybie sceny (tryb SCN).....50	
■ Wkładanie karty	21	Typy scen51	
■ Mocowanie obiektywu w aparacie	23	Korzystanie z filtrów artystycznych (tryb ART).....55	
■ Zdejmowanie obiektywu	24	Tryb niestandardowy (tryb C).....57	
■ Korzystanie z monitora	25	■ Nagrywanie filmów	58
■ Włączanie aparatu	26	Nagrywanie filmów w trybach fotografowania.....	58
Tryb uśpienia.....	26	Nagrywanie filmów w trybie filmowania (📽).....	59
■ Konfiguracja początkowa	27	Wyciszanie dźwięków aparatu podczas nagrywania filmów.....	61
■ Co zrobić, jeśli ekran jest nieczytelny	29	■ Ustawienia fotografowania	62
2. Fotografowanie	30	Przyciski bezpośrednio.....	63
■ Wyświetlanie informacji podczas fotografowania	30	Sterowanie ekspozycją (Kompensacja ekspozycji).....	64
■ Przełączanie trybów wyświetlania informacji	32	Wybieranie docelowego trybu AF (Docel. tr. AF).....	65
Zmiana wyświetlanych informacji.....	33	Wybieranie pola ostrzenia (Docel. punkt AF).....	66
■ Wykonywanie zdjęć	34	Priorytet twarzy AF/Priorytet oka AF.....	67
Fotografowanie za pomocą ekranu dotykowego.....	36		

Ramka powiększenia AF/Zoom AF (Super punktowy AF).....	68	Nagrywanie filmów w zwolnionym lub przyspieszonym tempie (Filmy w zwolnionym i przyspieszonym tempie).....	92
Zmiana czułości ISO (ISO).....	70	Korzystanie z lampy błyskowej (Fotografowanie z lampą błyskową).....	93
Blokowanie ekspozycji (blokada AE).....	70	Wybór trybu flesza (Tryb flesza).....	94
Fotografowanie sekwencyjne/ z samowyzwalaczem.....	71	Regulacja mocy lampy błyskowej (Regulacja natężenia błysku).....	97
Opcje samowyzwalacza (☺ Własny samowyzwalacz).....	73	Opcje przetwarzania (Tryb obrazu).....	98
Fotografowanie bez drgań wywołanych obsługą spustu migawki (Anti-Shock [♦]).....	73	Ogólna regulacja koloru (Kreator kolorów).....	100
Fotografowanie bez dźwięku migawki (Cichy [♥]).....	74	Dokładna regulacja ostrości (Ostrość).....	101
Fotografowanie bez czasu opóźnienia zwolnienia migawki (Ustawienie szybkości zdjęć seryjnych).....	74	Dokładna regulacja kontrastu (Kontrast).....	101
Wykonywanie zdjęć w wyższej rozdzielczości (Zdjęcie o wys. rozd.).....	76	Dokładna regulacja nasycenia (Nasycenie).....	101
Pełny panel sterowania/pełny panel sterowania LV.....	77	Dokładna regulacja tonacji (Gradacja).....	102
Zmiana czułości ISO (ISO).....	80	Stosowanie efektów filtrów na obrazach monochromatycznych (Filtr koloru).....	103
Wybór trybu ustawiania ostrości (Tryb AF).....	80	Regulacja tonacji obrazu monochromatycznego (Kolor monochrom.).....	104
Wybór sposobu mierzenia jasności przez aparat (Pomiar).....	82	Regulacja efektów i-Enhance (Efekt).....	104
Korekcja barwy (WB (balans bieli)).....	83	Ustawianie formatu reprodukcji kolorów (Przestrzeń).....	105
Dokładna regulacja balansu bieli (Kompensacja WB).....	85	Zmiana jasności obszarów jasných i zaciemnionych (Kontrola światła i cienia).....	106
Redukowanie drgań aparatu (Stabilizator obrazu).....	86	Przypisywanie funkcji do przycisków (Funkcja przycisku).....	107
Fotografowanie sekwencyjne/ z samowyzwalaczem.....	87		
Ustawianie proporcji obrazu.....	87		
Opcje plików zdjęć oraz rozmiarów obrazów (📷⏪).....	88		
Rozmiar klatki, częstotliwość i kompresja (📷⏪).....	89		

3. Odtwarzanie	114
Wyświetlanie informacji podczas odtwarzania	114
Informacje o wyświetlanym zdjęciu	114
Zmiana wyświetlanych informacji	115
Wyświetlanie zdjęć i sekwencji wideo	116
Szybkie wyszukiwanie obrazów (Odtwarzanie w widoku indeksu i kalendarza)	117
Powiększanie obrazu (Zoom podczas odtwarzania)	117
Obracanie zdjęć (Obrót)	117
Oglądanie sekwencji wideo	118
Zabezpieczanie obrazów (🔒)	118
Usuwanie obrazów (Kasowanie)	119
Oznaczenie obrazów do udostępnienia (Kol. udostępniania)	119
Wybieranie wielu obrazów (🔍, Wybrane kasowanie, Wybrana kol. udostęp.)	119
Zamówienie druku (DPOF)	120
Dodawanie dźwięku do zdjęć (🔊)	122
Odtwarzanie za pomocą dotykowych elementów sterujących	123
Wybieranie i zabezpieczanie obrazów	124
4. Funkcje menu	125
Podstawowe operacje menu	125
Korzystanie z menu fotografowania 1/ menu fotografowania 2	127
Przywracanie ustawień domyślnych (Resetuj)	127

Zapisywanie ustawień (Przypisz do trybu własnego)	128
Opcje przetwarzania (Tryb obrazu)	129
Opcje plików zdjęć oraz rozmiarów obrazów (📷🔍)	129
Cyfrowy zoom (Telekonwerter cyfrowy)	130
Fotografowanie automatyczne w stałych odstępach czasu (Fotografowanie w trybie time lapse)	131
Wykonywanie serii zdjęć z różnymi ustawieniami (Bracketing)	132
Wykonywanie zdjęć HDR (o szerokim zakresie dynamicznym) (HDR)	137
Zapis szeregu ekspozycji w pojedynczym zdjęciu (Ekspozycja wielokrotna)	139
Korekcja trapezoidalna i korekcja perspektywy (Komp. ef. Keystone)	141
Ustawianie funkcji redukcji drgań/cichej pracy podczas fotografowania (Anti-Shock [🔊]/ Cichy [🔇])	142
Ustawianie opcji fotografowania z wysoką rozdzielczością (Zdjęcie o wys. rozd.)	143
Fotografowanie z użyciem zdalnie sterowanej bezprzewodowej lampy błyskowej (⚡ Tryb RC)	143
Korzystanie z menu wideo	144
Wybieranie trybu ekspozycji (📷 Tryb (Tryby ekspozycji podczas filmowania))	147
Redukowanie migotania przy oświetleniu LED (📷 Skan migotania)	148
Rozmiar klatki, częstotliwość i kompresja (📷🔍)	149
Opcje rejestrowania dźwięku (Film 🎤)	150

Korzystanie z rejestratora IC LS-100 firmy Olympus	151	D2 Wyśw.//PC	167
Korzystanie z menu odtworzenia.....	153	D3 Wyśw.//PC	168
Automatyczne obracanie zdjęć w orientacji pionowej podczas odtworzenia ()	153	D4 Wyśw.//PC	168
Retuszowanie zdjęć (Edycja)	153	E1 Eksp./ISO/BULB/	169
Łączenie zdjęć (Nakładka obr.)	155	E2 Eksp./ISO/BULB/	170
Tworzenie zdjęć z filmu (Przechwytywanie obrazu w filmie)	156	E3 Eksp./ISO/BULB/	170
Przycinanie filmów (Przycinanie filmów)	157	F Własne	170
Usuwanie zabezpieczenia wszystkich obrazów (Kas. ochrony)	158	G /WB/Kolor	171
Anulowanie zlecenia udostępnienia (Resetuj kolejność udostęp.)	158	H1 Zapis/Kasowanie.....	172
Korzystanie z menu ustawień	159	H2 Zapis/Kasowanie.....	173
Formatowanie karty (Ustawianie karty).....	160	I EVF	173
Usuwanie wszystkich obrazów (Ustawianie karty).....	160	J1 Narzędzia	174
Opcje bezprzewodowej łączności LAN (Ustawienia Wi-Fi/Bluetooth).....	160	J2 Narzędzia	174
Korzystanie z menu własnych	161	Ustawianie ostrości i ekspozycji za pomocą przycisku AEL/AFL (AEL/AFL)	175
A1 AF/MF	161	Czułość śledzenia C-AF (Czułość C-AF).....	176
A2 AF/MF	162	Początkowe pole ostrzenia C-AF (Początek pośrodku C-AF).....	177
A3 AF/MF	163	Priorytet środkowego pola C-AF (Priorytet środka C-AF).....	178
A4 AF/MF	163	Wybieranie położenia początkowego AF (Ustaw start)	179
B Przycisk/pokrętło/dźwignia.....	164	Asystent ręcznego ustawiania ostrości (Asystent MF).....	180
C1 Wyzwalanie//Stabil. obrazu	165	Regulowanie ostrości podczas ekspozycji (Ostrość w Bulb/Time).....	180
C2 Wyzwalanie//Stb. obrazu	165	Dostosowywanie dźwigni Fn (Funkcja dźwigni Fn).....	181
D1 Wyśw.//PC	166	Opcje fotografowania seryjnego (L Ustawienia/ H Ustawienia)	182
		Redukowanie migotania (Redukcja migotania)	184
		Wybieranie ekranu panelu sterowania (Ust. sterowania).....	186

Dodawanie ekranów informacji (☑/Ust. Info)	188
Wybieranie współczynnika powiększenia podczas otwierania (▶🔍 Ustawienie domyślne)	189
Asystent autoportretu (Asystent autoportretu)	190
Oglądanie obrazów z aparatu na ekranie telewizora (HDMI)	191
Częstotliwość aktualizowania widoku podczas korzystania z funkcji Live Bulb (Live Bulb)	192
Częstotliwość aktualizowania widoku podczas korzystania z funkcji Live Time (Live Time) ...	192
Wybieranie czasu otwarcia migawki (Kompozytowy - ustawienia)	193
Redukowanie migotania przy oświetleniu LED (📷 Skan migotania)	194
Czas otwarcia migawki w przypadku automatycznego uruchamiania lampy błyskowej (⚡ X-Sync./⚡ Dł. błysku)	195
Kombinacje wielkości obrazu JPEG i stopni kompresji (◀📷 Ustaw)	196
Zapisywanie informacji o obiektywie (Ust. inf. o obiektyw.)	196
Wybór stylu wyświetlacza wizjera (Styl wizjera EVF)	197
Korygowanie efektu rybiego oka (Kompensacja efektu rybiego oka)	198

5. Podłączanie aparatu do smartfona 200

- Dostosowywanie ustawień połączenia ze smartfonem.....201
- Ustawienia sieci bezprzewodowej, gdy aparat jest wyłączony202
- Transfer zdjęć do smartfona ...203
- Automatyczne przesyłanie zdjęć, gdy aparat jest wyłączony204
- Fotografowanie ze zdalnym sterowaniem za pomocą smartfona204
- Dodawanie do zdjęć informacji na temat położenia geograficznego205
- Resetowanie ustawień połączenia Wi-Fi/Bluetooth®206
- Zmiana hasła.....206
- Wyłączanie funkcji Wi-Fi/Bluetooth®207

6. Podłączanie aparatu do komputera 208

- Podłączanie aparatu do komputera208
- Kopiowanie obrazów do komputera208
- Instalowanie oprogramowania komputerowego.....209

7. Przestrogi 210

- Akumulator i ładowarka.....210
- Korzystanie z ładowarki w innych krajach211
- Stosowane karty pamięci211
- Wymienne obiektywy212
- Obiektywy ze sprzęgłem MF....213

Akcesoria opcjonalne	214
Uchwyt (ECG-5)	214
Zewnętrzne lampy błyskowe zaprojektowane do używania z aparatem	215
Fotografowanie z użyciem lampy błyskowej sterowanej beprzewodowo	216
Inne zewnętrzne lampy błyskowe.....	218
Schemat systemu.....	220

8. Informacja 222

Czyszczenie i przechowywanie aparatu	222
Czyszczenie aparatu	222
Zapis.....	222
Czyszczenie i sprawdzanie przetwornika obrazu	223
Mapowanie pikseli — kontrola funkcji przetwarzania obrazów ...	223
Rady i informacje dotyczące fotografowania.....	224
Kody błędów	227
Ustawienia domyślne.....	229
Tryb zapisu i rozmiar pliku/ liczba zdjęć, które można zapisać	243
Dane techniczne	245

9. ZASADY BEZPIECZEŃSTWA 248

ZASADY BEZPIECZEŃSTWA...248

10. Funkcje dodane lub zmienione w wyniku aktualizacji oprogramowania 254

Indeks 255

Przeczytaj zasady bezpieczeństwa i postępuj zgodnie z nimi

Aby zapobiec nieprawidłowej obsłudze urządzenia, która może doprowadzić do pożaru lub innych uszkodzeń mienia albo urazu użytkownika lub innych osób, przed użyciem aparatu zapoznaj się z sekcją „9. ZASADY BEZPIECZEŃSTWA” (str. 248) niniejszej instrukcji.

Przed rozpoczęciem użytkowania aparatu przeczytaj niniejszą instrukcję obsługi, aby zapewnić jego prawidłową i bezpieczną obsługę. Przeczytaną instrukcję odłóż w bezpieczne miejsce.

Firma Olympus nie ponosi żadnej odpowiedzialności za naruszenia przepisów lokalnych w wyniku korzystania z tego produktu poza krajem lub regionem, w którym go zakupiono.

- Korzystanie z tych funkcji poza krajem lub regionem, w którym zakupiono produkt, może stanowić naruszenie miejscowych przepisów dotyczących łączności bezprzewodowej. Firma Olympus nie ponosi odpowiedzialności w przypadku niespełniania przez użytkownika wymogów zawartych w tych miejscowych przepisach.

Połączenie bezprzewodowe LAN i Bluetooth®











Aparat ma wbudowane funkcje połączeń bezprzewodowych LAN i **Bluetooth®**. Korzystanie z tych funkcji poza krajem lub regionem, w którym zakupiono produkt, może stanowić naruszenie miejscowych przepisów dotyczących łączności bezprzewodowej. Firma Olympus nie ponosi odpowiedzialności w przypadku niespełniania przez użytkownika wymogów zawartych w tych miejscowych przepisach.

Moduły WLAN i **Bluetooth®** należy wyłączać w obszarach, gdzie korzystanie z nich jest zabronione.  „Wyłączanie funkcji Wi-Fi/**Bluetooth®**” (str. 207)











■ Rejestracja użytkownika



Informacje na temat rejestracji produktu firmy OLYMPUS znaleźć można na stronie internetowej firmy OLYMPUS.

Indeks funkcji

Funkcja	
Tryb fotografowania	34
Tryb własny	57
Ekran monitora	33, 115
Wyświetlacz celownika	197
Funkcje przycisków bezpośrednich	63
Sterowanie na żywo	187
Pełny panel sterowania LV	77, 79
 Menu fotografowania 1	
Zresetuj/Tryby niest.	127
Tryb Obrazu	98, 129
 	88, 129
Proporcje obrazu	87
Telekonwerter cyfr.	130
   (tryb wyzwalania migawki)	71, 73, 131
 Menu fotografowania 2	
Bracketing	132
HDR	137
Wielokr. ekspozyc.	139
Komp. ef.	141
Anti-Shock []/Cichy [	142
Zdjęcie o wys. rozd.	76, 143
 Tryb RC	216
 Menu wideo	
 Ustawienia trybów	
 Tryb	147
 Skanowanie migotania	148
 Ustawienia specyfikacji	
 	149
 Filtr szum.	144
 Tryb obrazu	144

Funkcja	
 Ustawienia AF/IS	
 Tryb AF	80
 Stb. obrazu	86
 Przycisk/Pokrętło/Dźwignia	
 Funkcja przycisku	107
 Funkcja pokrętła	145
 Funkcja dźwigni Fn	145
 Funkcja migawki	145
 Szybkość zoomu el.	145
 Ustawienia wyświetlacza	
 Ustawienia sterowania	146
 Ustawienia informacji	146
Ust. kodu czasowego	146
Film 	150
 Wyjście HDMI	146
 Menu odtwarzania	
	153
Edycja	153
Zam. druku	120
Kas. ochrony	158
Resetuj kolejność udostęp.	158
Połączenie urządzenia	201





Funkcja	
* Menu własne	
A1 AF/MF	
 Tryb AF	80
 AEL/AFL	175
Skanowanie AF	161
 Czulość C-AF	176
 Początek pośrodku C-AF	177
 Priorytet środka C-AF	178
A2 AF/MF	
 Ustawienia trybu	162
Wsk. pola AF	162
Panel wyboru pola AF	162
 Ustaw start	179
 Ustawienia własne	162
A3 AF/MF	
Ogranicz. AF	163
Podsw.AF	163
 Priorytet twarzy	67
Reg. Działania AF	163
A4 AF/MF	
Odleg. wst. ust. MF	163
Asystent MF	180
Sprzęgło man. ostrz.	163
Pierś.ostr.	163
Ostrość w Bulb/Time	180
Reset obkt.	163

Funkcja	
B Przycisk/pokrętło/dźwignia	
 Funkcja przycisku	107
 Funkcja	164
 Funkcja pokrętła	164
Kierunek obrotu pokrętła	164
 Funkcja dźwigni Fn	181
Dźwignia Fn/dźwignia zasilania	164
 Szybkość zoomu el.	164
C1 Wyzwalanie//Stb. obrazu	
Priorytet wyzwalania S-AF	165
Priorytet wyzwalania C-AF	
 L Ustawienia	182
 H Ustawienia	
Redukcja migotania	184
C2 Wyzwalanie//Stb. obrazu	
 Stb. obrazu	86
 Stb. obrazu	165
W połowie spust z IS	165
Prior. I.S. obiektywu	165

Funkcja	
D1 Wyśw.//PC	
Ustawienia sterowania	186
/Ust. Info	188, 189
Ust. trybu obrazu	166
/Ustawienia	166
Ustawienia wielu funkcji	166
D2 Wyśw.//PC	
Nocne kadry	167
Tryb Art LV	167
Ustawienia zbliżenia LV	167
Ustawienia domyślne	189
Ustawienia	167
D3 Wyśw.//PC	
Ust. siatki wiz.	168
Ustawienia podglądu	168
Ustawienia histogramu	188
Przewodnik trybów	168
Asystent autoportretu	190
D4 Wyśw.//PC	
	168
HDMI	191
Tryb USB	168
E1 Eksp./ISO/BULB/	
Fleksja ekspozycji	169
Krok EV	169
Krok ISO	169
Ust. auto ISO	169
ISO Auto	169
Filtr szum.	169
Red.szumu	169

Funkcja	
E2 Eksp./ISO/BULB/	
Timer Bulb/Time	170
Monitor Bulb/Time	170
Live Bulb	192
Live Time	192
Kompozytowy - ustawienia	193
Skanowanie migotania	194
E3 Eksp./ISO/BULB/	
Pomiar	82
Pomiar AEL	170
[.:.] Pomiar punktowy	170
F Własne	
X-Sync	195
Dł. błysku	195
+	170
+WB	170
G /WB/Kolor	
Ustaw	88, 129, 196
Liczb.piks.	88, 129, 196
Kor.winiet.	171
WB	83
Wszystkie	171
AUTO Zach. ciepły kolor	84
Przestrzeń	105

Funkcja	
H1 Zapis/Kasowanie	
Nazwa pliku	172
Ed.Nazplik	172
Ustawienie dpi	172
Ust. Copyright	172
Ust. inf. o obiektyw	196
H2 Zapis/Kasowanie	
Szybkie kas	173
Kas.RAW+JPEG	173
Ust.prioryt	173
I EVF	
Auto przełącznik EVF	173
Regulacja wizjera	173
Styl wizjera EVF	197
 Ust. Info	173
Ust. siatki wiz. EVF	173
 Poziom do połowy	173
Symul. wizjer optycz.	173
I1  Narzędzia	
Map.pikseli	223
Czas naciśnięcia i przytrzymania	174
Korekta poziomu	174
Ust. ekranu dotyk.	174
Przywołanie menu	174
Kompensacja efektu rybiego oka	198

Funkcja	
I2  Narzędzia	
Podświetl. LCD	174
Uśpienie	174
Auto. wyłączenia	174
Szybki tryb uśpienia	174
Certyfikat	174
f Menu ustawień	
Ustawianie karty	160
	27
	29
	159
Podgląd	159
Ustawienia Wi-Fi/Bluetooth	160
Firmware	159

Nazwy części

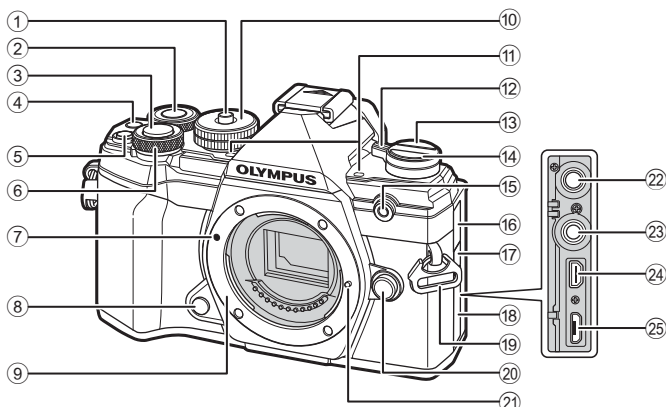

- | | | | |
|---|--|---|--|
| ① | Blokada pokręta wyboru trybustr. 34 | ⑭ | Przycisk (zdjęcia seryjne/
samowyzwalacz/HDR).....str. 71 |
| ② | Tylne pokręto* (☺)
..... str. 38–43, 113, 116, 189 | ⑮ | Kontrolka samowyzwalacza/
Podsw.AF.....str. 71/str. 163 |
| ③ | Spust migawki.....str. 35 | ⑯ | Pokrywa gniazda mikrofonowego |
| ④ | ⊙ (Film)/przycisk <input checked="" type="checkbox"/> str. 58/str. 119 | ⑰ | Pokrywa gniazda kabla
zdalnego wyzwalania.....str. 219 |
| ⑤ | Przycisk (kompensacja
ekspozycji)str. 38, 40, 42, 44, 64 | ⑱ | Pokrywa złącza |
| ⑥ | Przednie pokręto* (☺)
..... str. 38–43, 70, 113, 116 | ⑲ | Oczko paska do noszenia
aparatu.....str. 17 |
| ⑦ | Symbol mocowania obiektywu.....str. 23 | ⑳ | Przycisk zwalniający obiektywstr. 24 |
| ⑧ | Przycisk podglądu.....str. 108 | ㉑ | Kołek blokady obiektywu |
| ⑨ | Bagnet (przed zamontowaniem
obiektywu należy zdjąć
pokrywę bagnetu) | ㉒ | Gniazdo mikrofonowe (możliwość
podłączenia dostępnego na rynku
mikrofonu z wejściem
mini stereo \varnothing 3,5).....str. 151 |
| ⑩ | Pokręto wyboru trybu.....str. 34 | ㉓ | Gniazdo kabla zdalnego
wyzwalaniastr. 219 |
| ⑪ | Mikrofon stereofoniczny.....str. 122, 150 | ㉔ | Złącze HDMI (typ D)str. 191 |
| ⑫ | Dźwignia ON/OFFstr. 26 | ㉕ | Złącze mikro-USB.....str. 151, 208 |
| ⑬ | Przycisk (LV)str. 32 | | |

* W tej instrukcji obsługi ikony ☺ i ☺ reprezentują czynności wykonywane przy użyciu pokręta przedniego i pokręta tylnego.

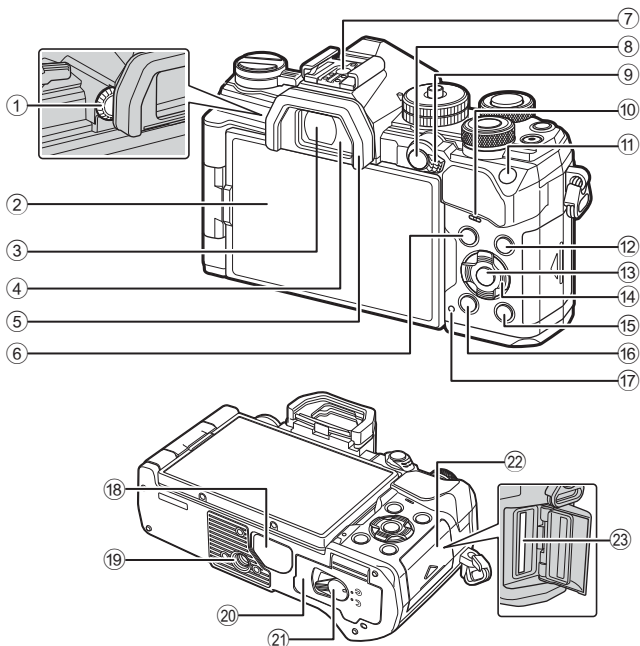

- | | | | |
|---|--|---|---|
| ① | Pokrętko korekcji dioptrycznejstr. 32 | ⑫ | Przycisk INFOstr. 33, 115 |
| ② | Monitor (ekran dotykowy)
.....str. 30, 32, 36, 77, 114, 123 | ⑬ | Przycisk OKstr. 77, 116, 125 |
| ③ | Wizjerstr. 32, 197 | ⑭ | Klawisze strzałek*str. 116 |
| ④ | Czujnik oka | ⑮ | Przycisk ▶ (odtworzenie)str. 116 |
| ⑤ | Muszla ocznastr. 219 | ⑯ | Przycisk ⏏ (kasowanie)str. 119 |
| ⑥ | Przycisk MENUstr. 125 | ⑰ | Dioda CHARGE
(ładowanie baterii)str. 20 |
| ⑦ | Stopkastr. 93, 215 | ⑱ | Pokrywa złączastr. 214 |
| ⑧ | Przycisk AEL/AFL/ON
(ochrona)str. 70, 175/str. 118 | ⑲ | Gniazdo statywu |
| ⑨ | Dźwignia Fnstr. 37–43, 181 | ⑳ | Pokrywa komory bateriistr. 18 |
| ⑩ | Głośnik | ㉑ | Blokada komory bateriistr. 18 |
| ⑪ | Przycisk ISOstr. 70, 188 | ㉒ | Pokrywa komory kartystr. 21 |
| | | ㉓ | Gniazdo kartstr. 21 |

* W tej instrukcji obsługi ikony Δ ∇ \triangleleft \triangleright reprezentują czynności wykonywane przy użyciu klawiszy strzałek.

Wypakowanie zawartości pudełka

W momencie zakupu zestaw powinien zawierać aparat i poniższe akcesoria. Jeżeli brakuje jakiegoś elementu lub jest on uszkodzony, skontaktuj się ze sprzedawcą, u którego został zakupiony aparat.



Aparat



Pokrywa bagnetu aparatu*



Muszlka oczna EP-15*



Pokrywa gorącej stopki*



Pasek

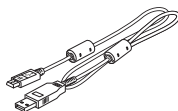

Kabel USB
CB-USB12



Lampa błyskowa
FL-LM3



Akumulator litowo-
jonowy
BLS-50

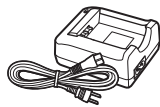

Ładowarka
akumulatorów litowo-
jonowych
BCS-5

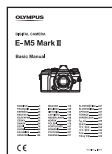

Podstawowa instrukcja
obsługi

- Karta gwarancyjna

* Pokrywa bagnetu aparatu, muszlka oczna i pokrywa gorącej stopki są fabrycznie przymocowywane lub wkładane do aparatu.

Mocowanie paska

- 1** Przed przymocowaniem paska wyjmij jego końcówkę ze szlufki i poluzuj go zgodnie z ilustracją.

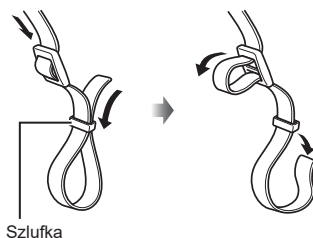

- 2** Przewlec koniec paska przez otwór i z powrotem przez szlufkę.

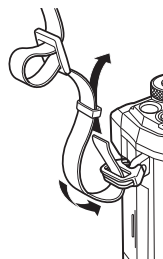

- 3** Przewlec końcówkę paska przez sprzączkę i naciągnij zgodnie z ilustracją.

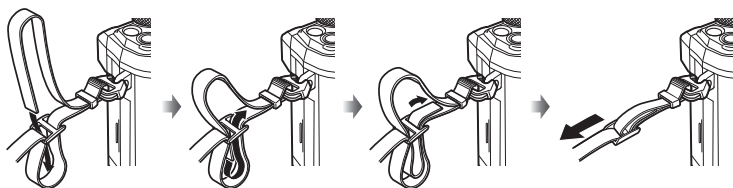

- Przywiąż drugi koniec paska do drugiego otworu.
- Mocno pociągnij zamocowany pasek, aby się nie poluzował.

Ładowanie i wkładanie baterii

1 Naładuj baterię.

Wskaźnik ładowania

Trwa ładowanie	Świeci na pomarańczowo
Ładowanie zakończone	Wyłączone
Błąd ładowania	Miga na pomarańczowo

(Czas ładowania: około 3 godz. 30 minut)

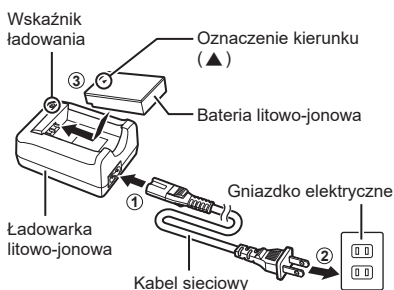

- Odłącz ładowarkę po ukończeniu ładowania.
- Włożone do aparatu akumulatory będą się ładowały po podłączeniu aparatu do opcjonalnego zasilacza USB.  „Ładowanie w aparacie za pomocą opcjonalnego zasilacza sieciowego USB (F-5AC)” (str. 19)

2 Potwierdź, że dźwignia **ON/OFF** jest ustawiona w pozycji **OFF**.

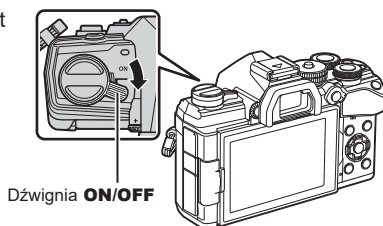

3 Otwórz pokrywę komory baterii.

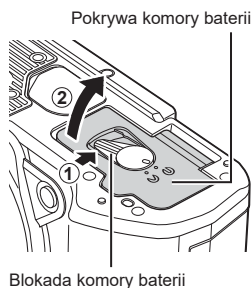

4 Wkładanie baterii.

- Należy używać wyłącznie baterii BLS-50 (str. 16, 247).

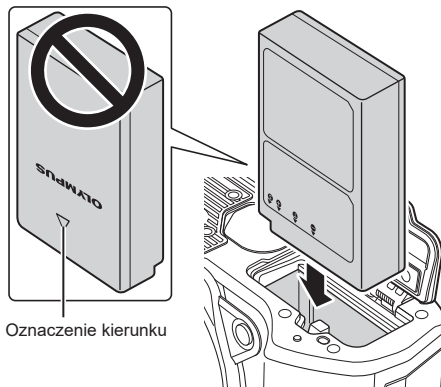

Oznaczenie kierunku

5 Zamknij pokrywę komory baterii.



- Zaleca się mieć zapasową baterię w przypadku dłuższych sesji fotografowania, gdyby jedna bateria została wyczerpana.
- Zapoznaj się również z rozdziałem „Akumulator i ładowarka” (str. 210).

■ Wymijowanie baterii

Przed otwarciem lub zamknięciem pokrywy komory baterii należy wyłączyć aparat. Aby wyjąć baterię, należy najpierw nacisnąć rygiel blokady baterii w kierunku wskazywanym przez strzałkę, a następnie wyjąć baterię.

- Jeżeli wyjęcie baterii jest niemożliwe, należy skontaktować się z autoryzowanym przedstawicielem lub centrum serwisowym. Nie należy stosować siły.
- Nie wyjmuj akumulatorów ani kart pamięci, gdy na ekranie widoczna jest ikona dostępu do karty pamięci (str. 31).

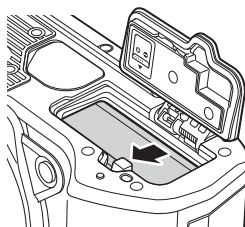

■ Ładowanie w aparacie za pomocą opcjonalnego zasilacza sieciowego USB (F-5AC)

- Przed rozpoczęciem korzystania zapoznaj się z dokumentacją dołączoną do modelu F-5AC.

1 Potwierdź, że dźwignia **ON/OFF** jest w pozycji **OFF**.

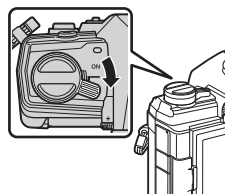

- 2 Potwierdź, że akumulator jest włożony do aparatu.

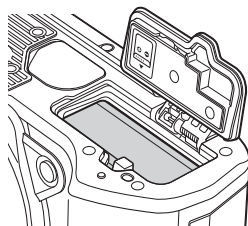

- 3 Podłącz aparat do zasilacza sieciowego USB za pośrednictwem kabla USB.

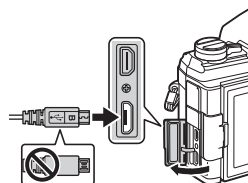

- Dioda **CHARGE** świeci się podczas ładowania. Ładowanie zajmuje około 4 godzin. Po pełnym naładowaniu akumulatorów dioda się wyłącza.

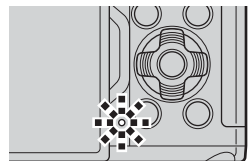

- 4 Ładowanie zostanie przerwane w chwili włączenia aparatu.

- Gdy aparat jest włączony, akumulatory nie ładują się po podłączeniu zasilacza sieciowego USB.
- Jeśli wystąpi błąd ładowania, dioda **CHARGE** zacznie migać. Należy wtedy odłączyć kabel USB i ponownie go podłączyć.
- Ładowanie przez USB jest dostępne wtedy, gdy temperatura akumulatora mieści się w zakresie od 0 do 40°C.



- Akumulatory nie będą się ładować, jeśli aparat będzie wyłączony, ale będzie trwało przesyłanie zdjęć do smartfona za pośrednictwem sieci Wi-Fi (automatyczne przesyłanie w tle). „Automatyczne przesyłanie zdjęć, gdy aparat jest wyłączony” (str. 204)



Zasilacz sieciowy USB

- Pamiętaj, aby przed czyszczeniem odłączyć zasilacz sieciowy USB. Pozostawienie podłączonego zasilacza sieciowego USB na czas czyszczenia może doprowadzić do obrażeń ciała lub porażenia prądem elektrycznym.

Wkładanie karty

Aparat wykorzystuje karty pamięci SD, SDHC lub SDXC innych producentów zgodne ze standardem SD (Secure Digital). Przed ich użyciem zapoznaj się z rozdziałem „Stosowane karty pamięci” (str. 211).

- 1 Potwierdź, że dźwignia **ON/OFF** jest w pozycji **OFF**.

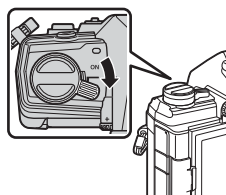

- 2 Otwórz pokrywę komory karty.

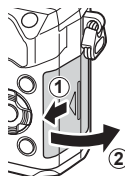

- 3 Wsuwaj kartę do gniazda, aż zatrzaśnie się ona w odpowiednim miejscu.

- Przed włożeniem lub wyjęciem karty należy wyłączyć aparat.
- Nie wkładaj uszkodzonej lub odkształconej karty na siłę. Może to spowodować uszkodzenie gniazda kart.

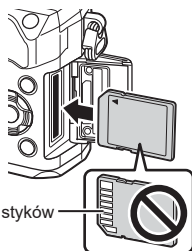

- 4 Zamknij pokrywę komory karty.

- Należy ją zamknąć dokładnie, tak aby rozległo się kliknięcie.
- Przed rozpoczęciem korzystania z aparatu należy się upewnić, że pokrywa komory karty jest zamknięta.

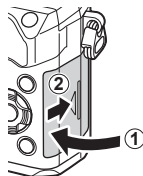

- Karty należy sformatować przy użyciu tego aparatu przed pierwszym użyciem (str. 160).

■ Wymowanie karty

Wciśnij kartę w głąb gniazda, aby ją wysunąć. Wyciągnij kartę.

- Nie wyjmuj akumulatorów ani kart pamięci, gdy na ekranie widoczna jest ikona dostępu do karty pamięci (str. 31).

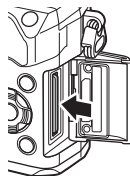

Mocowanie obiektywu w aparacie

- 1 Potwierdź, że dźwignia **ON/OFF** jest w pozycji **OFF**.

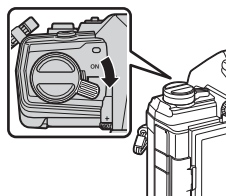

- 2 Zdejmij tylną pokrywę z obiektywu i pokrywę bagnetu aparatu.

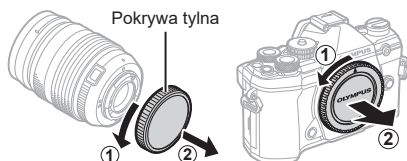

- 3 Ustaw symbol mocowania obiektywu (czerwony) na aparacie zgodnie z symbolem pozycyjnym (czerwonym) na obiektywie, a następnie wsuń obiektyw do aparatu.

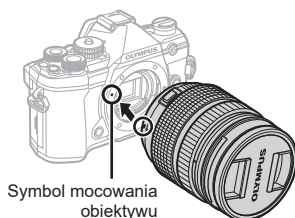

- 4 Obróć obiektyw w prawo (w kierunku wskazanym przez strzałkę ③) do zatrzaśnięcia.
- Nie należy naciskać przycisku zwalnającego obiektyw.
 - Nie należy dotykać elementów wewnętrznych aparatu.



5 Zdejmij przednią pokrywkę obiektywu.

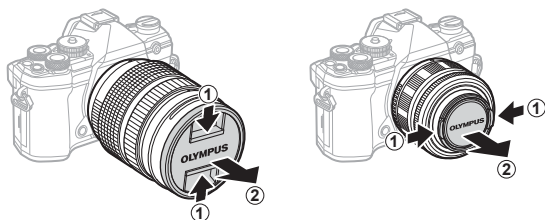

- Przed zamocowaniem lub zdjęciem obiektywu potwierdź, że dźwignia **ON/OFF** jest w pozycji **OFF**.

Zdejmowanie obiektywu

- 1 Potwierdź, że dźwignia **ON/OFF** jest w pozycji **OFF**.
- 2 Naciśnij i przytrzymaj przycisk zwalniający obiektyw, a następnie obróć obiektyw zgodnie z ilustracją.

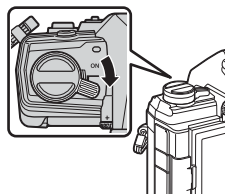

Przycisk zwalniający obiektyw

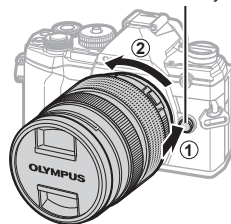

Wymienne obiektywy

Zapoznaj się z rozdziałem „Wymienne obiektywy” (str. 212).

Korzystanie z monitora

Monitor można obracać, aby ułatwić sobie przeglądanie treści. Kąt nachylenia monitora można zmieniać w zależności od warunków, jakie panują podczas fotografowania.

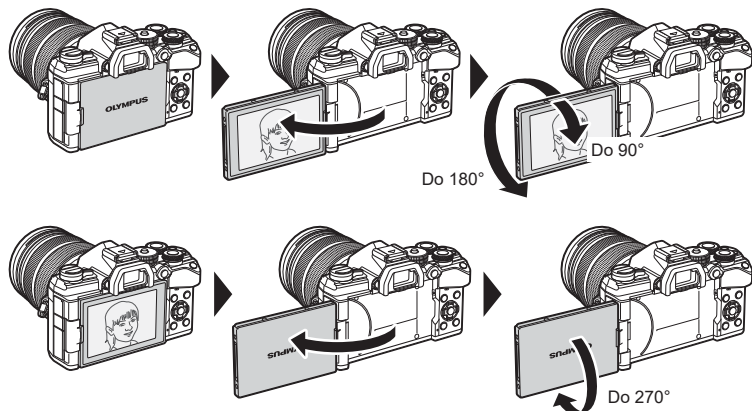

- Monitor należy delikatnie obracać w dopuszczalnym zakresie. Obracanie go poza dopuszczalny zakres ruchu (wskazany poniżej) może uszkodzić jego złącza.

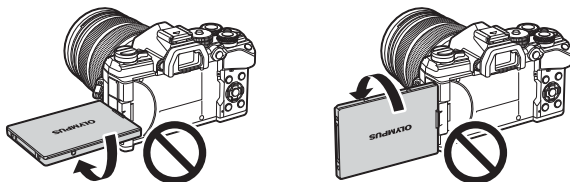

- Aparat można skonfigurować tak, aby wyświetlał lustrzane odbicie widoku przez obiektyw lub automatycznie anulował powiększenie w obiektywach typu power zoom w chwili obrócenia monitora do pozycji autoportretu.  „Asystent autoportretu” (str. 190)

Włączanie aparatu

1 Ustaw dźwignię **ON/OFF** w pozycji **ON**.

- Włączenie aparatu powoduje włączenie monitora.
- Aby wyłączyć aparat, przesunąć dźwignię z powrotem do pozycji **OFF**.

Dźwignia ON/OFF

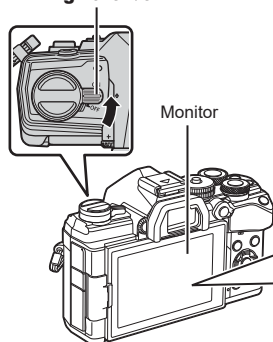

Poziom naładowania baterii

Zostanie wyświetlona ikona baterii oraz poziom naładowania baterii.

- (zielony): aparat gotowy do fotografowania.
- (zielony): bateria nie jest w pełni naładowana.
- (zielony): niski poziom naładowania baterii.
- (miga na czerwono): naładuj baterię.



Tryb uśpienia

Jeśli aparat nie jest używany przez jakiś czas, automatycznie przechodzi w tryb ograniczający pobór mocy z akumulatorów. Jest on nazywany „trybem uśpienia”.

- Gdy aparat przejdzie w tryb uśpienia, monitor wyłączy się, a działanie aparatu zostanie wstrzymane. Naciśnięcie spustu migawki lub przycisku ponownie włącza aparat.
- Jeżeli przez pewien czas po przejściu aparatu w tryb uśpienia nie zostanie wykonana żadna czynność, aparat wyłączy się automatycznie. Pracę będzie można wznowić, włączając aparat.
- Wyjście aparatu z trybu uśpienia może wymagać dodatkowego czasu, gdy zostanie wybrana opcja [Włączone] (włączone) dla opcji [Ustawienia Wi-Fi/Bluetooth] > [Tryb gotowości].
 „Ustawienia sieci bezprzewodowej, gdy aparat jest wyłączony” (str. 202)
- Opóźnienie przed przejściem aparatu w tryb uśpienia lub jego automatycznym wyłączeniem można określić w menu własnym . Domyślnie aparat przechodzi w tryb uśpienia po jednej minucie oraz wyłącza się po czterech godzinach nieaktywności.
 [Uśpienie] (str. 174) i [Auto. wyłączenia] (str. 174)

Konfiguracja początkowa

Po włączeniu aparatu po raz pierwszy należy wykonać konfigurację początkową, wybierając język i ustawiając zegar.

- Data i godzina są zapisywane na karcie razem z obrazami.
- Do nazwy pliku dołączona jest informacja o dacie i godzinie. Przed rozpoczęciem korzystania z aparatu należy ustawić prawidłową datę i godzinę. Niektórych funkcji nie można używać, jeśli nie ustawiono daty i godziny.

- 1 Naciśnij przycisk **OK**, gdy podczas konfiguracji początkowej wyświetli się okno dialogowe z prośbą o wybranie języka.

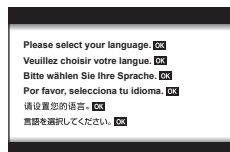

- 2 Wyróżnij żądany język za pomocą przedniego lub tylnego pokrętkła lub klawiszy strzałek **△ ▽ ◀ ▶**.

- Okno dialogowe wyboru języka składa się z dwóch stron z opcjami. Użyj pokrętkła przedniego lub tylnego bądź klawiszy strzałek **△ ▽ ◀ ▶**, aby przesuwać kursor między stronami.



- 3 Naciśnij przycisk **OK** po wyróżnieniu żadanego języka.

- Naciśnięcie spustu migawki przed naciśnięciem przycisku **OK** spowoduje przejście aparatu do trybu fotografowania bez wyboru jakiegokolwiek języka. Aby jeszcze raz przeprowadzić konfigurację początkową, wyłącz i ponownie włącz aparat w celu wyświetlenia okna dialogowego konfiguracji początkowej, a następnie powtórz czynności od kroku 1.
- Język można zmienić w dowolnym momencie w menu ustawień **f**.
f „Co zrobić, jeśli ekran jest nieczytelny” (str. 29)





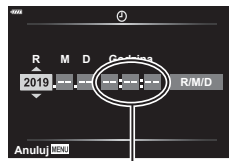

4 Ustaw datę, godzinę i format daty.

- Wyróżnij pozycję za pomocą przycisków <|> (klawisze strzałek).
- Zmień wyróżnioną pozycję za pomocą przycisków Δ ∇ (klawisze strzałek).
- Zegar można ustawić w dowolnym momencie w menu ustawień  [⌚] (str. 159)



Godzina jest wyświetlana w formacie 24-godzinnym.

5 Zakończ konfigurację początkową.

- Naciśnij przycisk , aby ustawić zegar.
- Po wyjęciu baterii z aparatu na pewien czas przywrócone mogą zostać ustawienia domyślne daty i godziny.
- Przed rozpoczęciem nagrywania filmów może być konieczna regulacja częstotliwości klatek.   [⌚]  (str. 149)

Co zrobić, jeśli ekran jest nieczytelny

Jeśli na ekranie pojawiają się niezbrane znaki lub słowa w innych językach, możliwe, że wybrany został niewłaściwy język. Należy wykonać poniższe kroki, aby wybrać inny język.

- 1 Naciśnij przycisk **MENU**, aby wyświetlić menu.

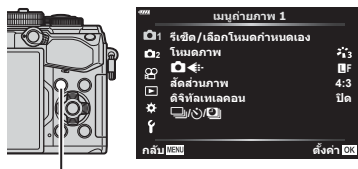

Przycisk **MENU**

- 2 Wyróżnij kartę **f** (konfiguracja) za pomocą klawiszy strzałek Δ ∇ i naciśnij przycisk **OK**.



Klawisze strzałek

Przycisk **OK**

- 3 Wyróżnij opcję [**f**] za pomocą klawiszy strzałek Δ ∇ i naciśnij przycisk **OK**.



- 4 Wyróżnij wybrany język za pomocą klawiszy strzałek Δ ∇ \triangleleft \triangleright i naciśnij przycisk **OK**.



2 Fotografowanie

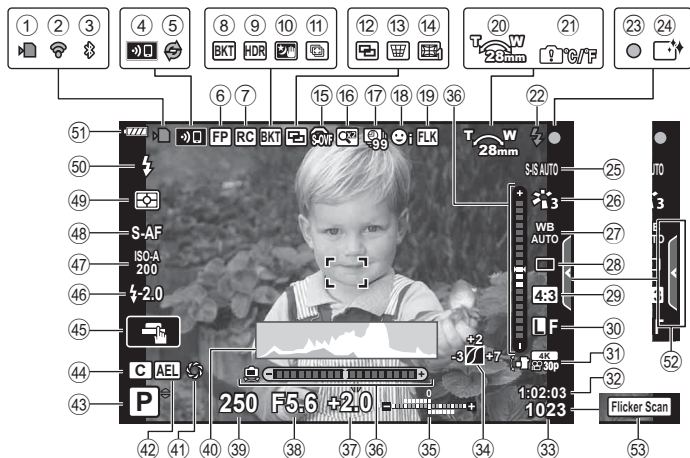

Wyświetlanie informacji podczas fotografowania

Informacje wyświetlane na monitorze w trakcie fotografowania

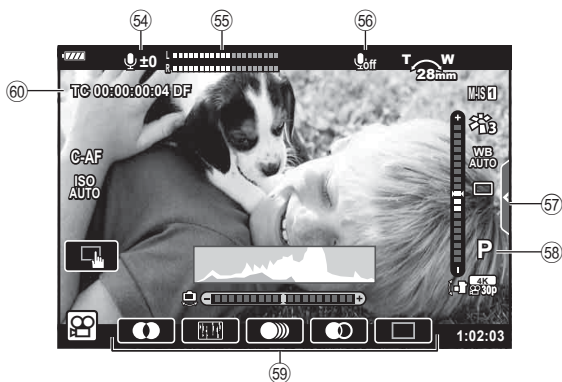

Informacje na monitorze w trybie sekwencji wideo



- ① Wskaźnik zapisu na karciestr. 19, 22
- ② Stan bezprzewodowego połączenia LAN.....str. 200–207
- ③ Aktywne połączenie **Bluetooth®**str. 200–207
- ④ Połączenie WLAN.....str. 200–207
- ⑤ Aktywna Szybkość zdj. seryjn.....str. 74
- ⑥ Błysk Super FP.....str. 215
- ⑦ Tryb RCstr. 216
- ⑧ Bracketing.....str. 132
- ⑨ HDR/HDR pod światłostr. 52, 137
- ⑩ Św. gwiazd z rękistr. 51
- ⑪ Zdjęcie z wielop. fokusem.....str. 53
- ⑫ Wielokr. ekspozyc.str. 139
- ⑬  Komp. ef. Keystonestr. 141
- ⑭ Kompens. rybiego oka.....str. 198
- ⑮  Symul. wizjer optycz.*str. 173
- ⑯ Telekonwerter cyfr.....str. 130
- ⑰ Fotografowanie w trybie time lapsestr. 131
- ⑱ Priorytet twarzy/oczustr. 67
- ⑲ Fotogr. z zapob.migot.str. 185
- ⑳ Kierunek operacji zoom/ogniskowa
- ㉑ Ostrzeżenie o temperaturze wewnętrznej.....str. 228
- ㉒ Lampa błyskowa (miga: trwa ładowanie, świeci: ładowanie ukończone)
- ㉓ Symbol potwierdzenia ustawienia ostrościstr. 35
- ㉔ Funkcja redukcji zapylenia.....str. 223
- ㉕ Stabilizator obrazustr. 86
- ㉖ Tryb obrazu.....str. 98, 129
- ㉗ Balans bielistr. 83
- ㉘ Fotografowanie seryjne/Fotografowanie z samowyzwalaczem/Fotografowanie z funkcją Anti-Shock/Fotografowanie w trybie cichej pracy/ Fotografowanie z ustawieniem szybkości zdj. seryjn./ Fotografowanie w wysokiej rozdzielczościstr. 71–76, 87
- ㉙ Współczynnik proporcji obrazustr. 87
- ㉚ Jakość obrazu (zdjęcia)str. 88, 129
- ㉛ Tryb nagrywania (filmy)str. 89
- ㉜ Dostępny czas nagrywania.....str. 244
- ㉝ Liczba zdjęć, które można zapisać.....str. 243
- ㉞ Kontrola światła i cienistr. 106
- ㉟ Góra: regulacja natężenia błysku.....str. 97
Dół: kompensacja ekspozycji.....str. 64
- ㊱ Wskaźnik poziomu.....str. 33
- ㊲ Wartość kompensacji ekspozycjistr. 64
- ㊳ Wartość przysłonystr. 37–43
- ㊴ Czas otwarcia migawkistr. 37–43
- ㊵ Histogramstr. 33
- ㊶ Podgląd.....str. 108
- ㊷ Blokada AEstr. 70, 175
- ㊸ Tryb fotografowaniastr. 34–59
- ㊹ Tryb własny.....str. 57, 128
- ㊺ Obsługa dotykowastr. 36, 123
- ㊻ Sterowanie natężeniem błyskustr. 97
- ㊼ Czulość ISO.....str. 70, 80
- ㊽ Tryb AFstr. 80
- ㊾ Tryb pomiaru.....str. 82
- ㊿ Tryb fleszastr. 93, 94
- ① Poziom naładowania baterii.....str. 26
- ② Przywołanie instr. na żywo.....str. 49
- ③ Skan migotaniastr. 194
- * Wyświetlane jedynie w celowniku.
- ④ Poziom nagrywania dźwięku*str. 61
- ⑤ Wskaźnik poziomu nagrywania ...str. 150
- ⑥ Dźwięk w sekwencji wideo.....str. 150
- ⑦ Karta cichej pracystr. 61
- * Wyświetlany tylko w przypadku dostosowywania poziomu nagrywania dźwięku.
- ⑧ Tryb nagrywania filmów (ekspozycji).....str. 147
- ⑨ Efekt filmustr. 59
- ⑩ Kod czasowy.....str. 146

Przełączanie trybów wyświetlania informacji

Aparat jest wyposażony w czujnik oka, który powoduje włączenie celownika po przyłożeniu do niego oka. Po odsunięciu oka czujnik powoduje wyłączenie celownika i włączenie monitora.

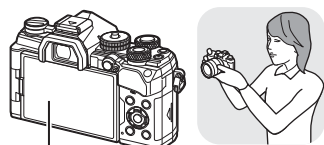

Monitor

Przyłóż
oko do
celownika

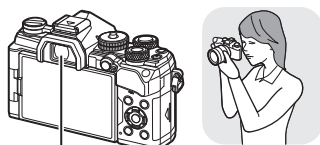



Celownik



Na monitorze wyświetlany jest widok na żywo.



Celownik włącza się automatycznie po zbliżeniu do niego oka. Po włączeniu celownika monitor wyłącza się automatycznie.

- Jeśli obraz widoczny w celowniku jest nieostry, przyłóż oko do celownika i ustaw ostrość, obracając pokrętko korekcji dioptrycznej.
- Za pomocą przycisku  można przełączać między fotografowaniem z podglądem na żywo a fotografowaniem przy użyciu celownika (widokiem na żywo a pełnym panelem sterowania). Jeśli na monitorze wyświetlony jest pełny panel sterowania (str. 77), celownik włączy się po przyłożeniu do niego oka.
- Naciśnięcie i przytrzymanie przycisku  pozwoli wyświetlić menu ustawień Auto przełącznik EVF.  [Auto przełącznik EVF] (str. 173)

Przycisk 

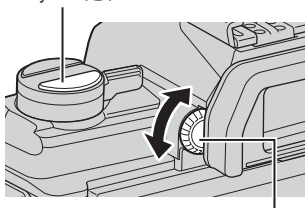

Pokrętko korekcji dioptrycznej

Zmiana wyświetlanych informacji

Za pomocą przycisku **INFO** można przełączać informacje wyświetlane na monitorze podczas fotografowania.

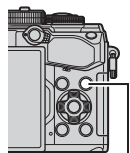

Przycisk **INFO**



- Ustawienia Własne1 i Własne2 można zmieniać. [Info LV] > [Info LV] (str. 166), [Ust. info] (str. 173)
- Informacje wyświetlane w trybie nagrywania filmów () mogą się różnić od informacji wyświetlanych w trybie fotografowania. Menu wideo > [Ustawienia wyświetlacza] (str. 146)
- Ekran wyświetlania informacji można przełączać w dowolnym kierunku, obracając pokrętko przy naciśniętym przycisku **INFO**.

Wyświetlanie histogramu

Wyświetlany jest histogram przedstawiający rozkład jasności na zdjęciu. Oś pozioma pokazuje jasność, a oś pionowa przedstawia liczbę pikseli o danej jasności na zdjęciu. Obszary przekraczające górną granicę są wyświetlane na czerwono, a te poniżej dolnej granicy — na niebiesko, natomiast mieszczące się w zakresie pomiaru punktowego — na zielono.



Ekran wskaź. poziomu

Wskazana jest orientacja aparatu. Kierunek pochylenia jest wskazywany na pionowym pasku, a kierunek przechylenia na poziomym pasku.

- Wskaźnika poziomu należy używać wyłącznie pomocniczo.
- Wskaźnik należy skalibrować, jeśli nieprawidłowo wskazuje poziom. [Korekta poziomu] (str. 174)

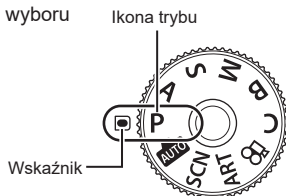

Wykonywanie zdjęć

Po wybraniu trybu fotografowania za pomocą pokręta wyboru trybu można zrobić zdjęcie.



■ Typy trybów fotografowania

Korzystanie z różnych trybów fotografowania opisano na niżej wymienionych stronach.

P	Program AE (str. 37)
A	Priorytet przysł. AE (str. 39)
S	Priorytet migawki AE (str. 41)
M	Ekspozycja ręczna (str. 43)
B	Bulb/Time (str. 45)
	Fotomontaż na żywo (str. 47)
	AUTO (str. 49)
SCN	Scena (str. 50)
ART	Filtr artystyczny (str. 55)
C	Własne (str. 57)
	Film (str. 59)

1 Aby ustawić wybrany tryb, naciśnij blokadę pokręta wyboru trybu, aby ją odblokować, a następnie obróć pokrętko.

- Gdy przycisk blokady pokręta wyboru trybu znajduje się w pozycji wciśniętej, pokrętko wyboru trybu jest zablokowane. Każde naciśnięcie blokady pokręta wyboru trybu powoduje zmianę stanu między zablokowanym na odblokowanym.

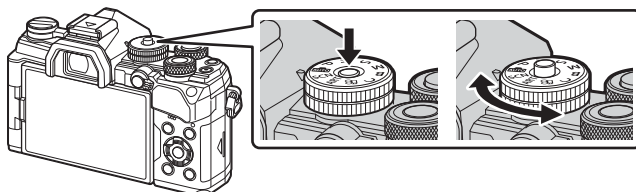

2 Wykadruj zdjęcie.

- Uważaj, aby nie zasłonić obiektywu ani Podsw.AF palcem lub paskiem aparatu.

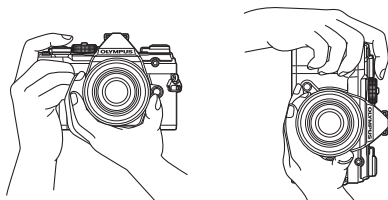

Orientacja pozioma

Orientacja pionowa

3 Wyreguluj ostrość.

- Naciśnij lekko spust migawki do pierwszej pozycji (do połowy). Zostanie wyświetlony symbol potwierdzenia ustawienia ostrości (●), a w miejscu ustawienia ostrości będzie widoczna zielona ramka (pole AF).

Naciśnij spust migawki do połowy.

Symbol potwierdzenia ustawienia ostrości

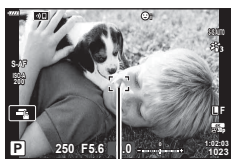

Ramka AF

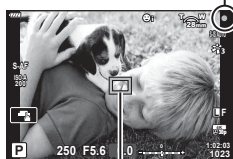
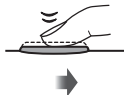

Pole AF

- Jeśli aparat nie ustawi ostrości, symbol potwierdzenia ustawienia ostrości zacznie migać (str. 224).
- Ramka AF zależy od opcji wybranej dla trybu pół AF. Obszar pokrywany przez pole AF można wybrać na ekranie wyboru pola AF (str. 65). Ramka AF nie jest wyświetlana, gdy wybrana zostanie opcja **ALL** (wszystkie pola) dla trybu pół AF.

4 Zwolnij migawkę.

- Naciśnij spust migawki do końca.
- Nastąpi zwolnienie migawki i wykonane zostanie zdjęcie.
- Wykonane zdjęcie zostanie wyświetlone na monitorze.
- Za pomocą dotykowych elementów sterujących można ustawiać ostrość i robić zdjęcia.  „Fotografowanie za pomocą ekranu dotykowego” (str. 36)



Naciskanie spustu migawki do połowy i do końca

Spust migawki ma dwa położenia. Lekkie naciśnięcie spustu migawki do pierwszego położenia i przytrzymanie go w nim jest nazywane „naciśnięciem spustu migawki do połowy”, natomiast wciśnięcie go do końcowej, drugiej pozycji nazywane jest „naciśnięciem spustu migawki do końca”.



Fotografowanie za pomocą ekranu dotykowego



Ustawienia ekranu dotykowego przełącza się, dotykając ikony .

-  Dotknij, aby ustawić ostrość obiektu i automatycznie zwolnić migawkę. Ta funkcja nie jest dostępna w trybie filmowym.
-  Obsługa ekranu dotykowego jest wyłączona.
-  Dotknij, aby wyświetlić pole AF i ustawić ostrość na obiekcie w wybranym obszarze. Za pomocą ekranu dotykowego można wybrać pozycję i rozmiar ramki ostrości. Zdjęcia można wykonywać, naciskając spust migawki do połowy.



■ Wyświetlanie podglądu obiektu

- 1 Dotknij obiektu na ekranie.
 - Zostanie wyświetlone pole AF.
 - Użyj suwaka, aby wybrać rozmiar ramki.
 - Dotknij przycisku , aby wyłączyć wyświetlanie pola AF.

 - 2 Za pomocą suwaka wyreguluj wielkość pola AF, a następnie dotknij przycisku , aby powiększyć fragment kadru.
 - Po powiększeniu zdjęcia przewijaj ekran palcem.
 - Dotknij przycisku , aby anulować powiększenie.
- Poniżej przedstawiono sytuacje, w których użycie ekranu dotykowego jest niemożliwe.
 - Na ekranie jednodotykowego przechwytywania balansu bieli oraz podczas korzystania z przycisków lub pokręteł aparatu
 - Wyświetlacza nie należy dotykać paznokciami ani innymi ostrymi przedmiotami.
 - Rękawice lub osłony monitora mogą zakłócać działanie ekranu dotykowego.
 - Obsługę ekranu dotykowego można wyłączyć.  [Ust. ekranu dotyk.] (str. 174)

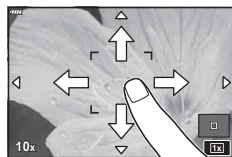
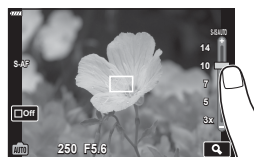

Automatyczne wybieranie przysłony i czasu otwarcia migawki

(P: Program AE)

Aparat wybiera optymalną wartość przysłony i czas otwarcia migawki w zależności od jasności obiektu.

1 Obróć pokrętkę trybu do pozycji **P**.

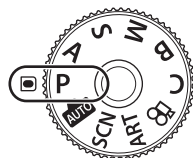

2 Ustaw ostrość i sprawdź obraz na ekranie.

- Wybrany przez aparat czas otwarcia migawki i wartość przysłony są wyświetlane na ekranie.



3 Zrób zdjęcia.



Wartość przysłony
Czas otwarcia migawki
Tryb fotografowania

Obiekt jest zbyt ciemny lub zbyt jasny

Jeśli aparat nie będzie mógł uzyskać optymalnej ekspozycji, wskaźniki czasu otwarcia migawki i wartości przysłony będą migać, tak jak pokazano na ilustracji.

Wyświetlacz	Problem/rozwiązanie
<p>Duży otwór przysłony (niska liczba f/) długi czas otwarcia migawki</p> 	<p>Obiekt jest zbyt ciemny.</p> <ul style="list-style-type: none">Użyj lampy błyskowej.
<p>Mały otwór przysłony (wysoka liczba f/) krótki czas otwarcia migawki</p> 	<p>Obiekt jest zbyt jasny.</p> <ul style="list-style-type: none">Przekroczono limit układu pomiarowego aparatu. Aby zredukować ilość światła docierającego do aparatu, należy użyć filtra ND innego producenta.Zrób zdjęcia w trybie cichym.  „Fotografowanie bez dźwięku migawki (Cichy [♥])” (str. 74)



- Jeśli używasz stałego ustawienia [ISO], zmień je.  „Zmiana ustawienia ISO (ISO)” (str. 70, 80)
- Wartość przysłony wyświetlana, gdy wskaźniki migają, zależy od obiektywu i ogniskowej.

■ Dostosowanie ustawień w trybie P





Należy skonfigurować poniższe ustawienia za pomocą pokręteł przedniego i tylnego.

Przednie pokrętko: kompensacja ekspozycji (str. 64)

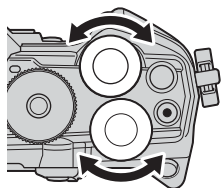
Tylne pokrętko: przesunięcie programu

- Za pomocą przycisku  można także regulować kompensację ekspozycji. Naciśnij przycisk , a następnie obróć pokrętko przednie lub tylne.



- Istnieje możliwość wyboru funkcji przypisanych do pokręteł przedniego i tylnego.  [ Funkcja pokręteł] (str. 164)
- Funkcje pokręteł przedniego i tylnego można odwrócić za pomocą dźwigni **Fn**. Ponadto dźwigni można przypisać inne role.  [ Funkcja Fn dźwigni] (str. 181)

■ Przesunięcie programu

Istnieje możliwość wyboru szeregu różnych kombinacji wartości przysłony i czasu otwarcia migawki ustawionych automatycznie przez aparat, bez zmiany ekspozycji. Jest to nazywane przesunięciem programu.

- Obracaj pokrętko tylne, aż na ekranie aparatu wyświetli się żądana kombinacja przysłony i czasu otwarcia migawki.
- Wraz z włączeniem przesunięcia programu wskaźnik trybu fotografowania na ekranie zmienia się z **P** na **Ps**. Aby anulować przesunięcie programu, należy obracać pokrętko tylne w przeciwnym kierunku do momentu, aż symbol **Ps** przestanie być wyświetlany.



Przesunięcie programu



- Istnieje możliwość wyboru, czy ekran powinien odzwierciedlać efekty kompensacji ekspozycji, czy utrzymywać stałą jasność w celu ułatwienia przeglądania obrazów. Domyślne efekty ustawień ekspozycji są widoczne na ekranie.  [Nocne kadry] (str. 167)

Wybór wartości przysłony

(A: Priorytet przysł. AE)

W tym trybie fotografowania użytkownik wybiera wartość przysłony (liczbę $f/$), a aparat automatycznie ustawia czas otwarcia migawki, aby uzyskać ekspozycję stosowną do jasności obiektu. Niższe wartości przysłony (duży otwór przysłony) zmniejszają głębię ostrości w ostrzonym obszarze, rozmywając szczegóły tła. Wyższe wartości przysłony (mały otwór przysłony) zwiększają głębię ostrości obszaru przed i za ostrzonym obiektem.

Niższe wartości przysłony...

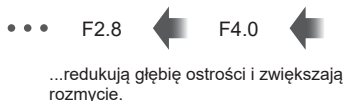

Wyższe wartości przysłony...



1 Obróć pokrętkę do pozycji **A**.

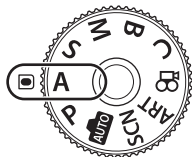

2 Wybierz wartość przysłony.

- Domyślnie wartość przysłony wybiera się, obracając pokrętkę tylną.
- Na ekranie aparatu będzie widoczny wybrany automatycznie czas otwarcia migawki.





3 Zrób zdjęcia.

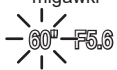

Wartość przysłony

Obiekt jest zbyt ciemny lub zbyt jasny

Jeśli aparat nie będzie mógł uzyskać optymalnej ekspozycji, wskaźnik czasu otwarcia migawki będzie migać, tak jak pokazano na ilustracji.

Wyświetlacz	Problem/rozwiązanie
<p>Długi czas otwarcia migawki</p> 	<p>Niewystarczająca ekspozycja.</p> <ul style="list-style-type: none"> Wybierz niższą wartość przysłony.
<p>Krótki czas otwarcia migawki</p> 	<p>Zbyt duża ekspozycja.</p> <ul style="list-style-type: none"> Wybierz wyższą wartość przysłony. Jeśli przy wyższych wartościach przysłony ekspozycja obiektu nadal będzie niewystarczająca, będzie to oznaczać, że przekroczono limit układu pomiarowego aparatu. Aby zredukować ilość światła docierającego do aparatu, należy użyć filtra ND innego producenta. Zrób zdjęcia w trybie cichym.  „Fotografowanie bez dźwięku migawki (Cichy )” (str. 74)



- Jeśli używasz stałego ustawienia [ISO], zmień je.  „Zmiana ustawienia ISO (ISO)” (str. 70, 80)

■ Dostosowanie ustawień w trybie A





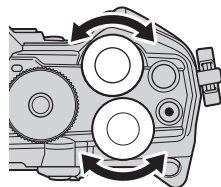

Należy skonfigurować poniższe ustawienia za pomocą pokręteł przedniego i tylnego.

Przednie pokrętko: kompensacja ekspozycji (str. 64)

Pokrętko tylne: przysłona

- Za pomocą przycisku  można także regulować kompensację ekspozycji. Naciśnij przycisk , a następnie obróć pokrętko przednie lub tylne.



- Istnieje możliwość wyboru funkcji przypisanych do pokręteł przedniego i tylnego.  [ Funkcja pokrętkła] (str. 164)
- Funkcje pokręteł przedniego i tylnego można odwrócić za pomocą dźwigni **Fn**. Ponadto dźwigni można przypisać inne role.  [ Funkcja Fn dźwigni] (str. 181)
- Istnieje możliwość wyboru, czy ekran powinien odzwierciedlać efekty ustawień ekspozycji, czy utrzymywać stałą jasność w celu ułatwienia przeglądania obrazów. Domyślnie efekty ustawień ekspozycji są widoczne na ekranie.  [Nocne kadry] (str. 167)
- Istnieje możliwość zatrzymania przysłony na wybranej wartości i sprawdzenia głębi ostrości.  [Funkcja przycisku ] (str. 108)

Wybór czasu otwarcia migawki (S: Priorytet migawki AE)

W tym trybie użytkownik wybiera czas otwarcia migawki, a aparat automatycznie ustawia wartość przysłony, aby uzyskać ekspozycję stosowną do jasności obiektu. Krótsze czasy otwarcia migawki spowodują uchwycenie szybko poruszających się obiektów. Dłuższe czasy otwarcia migawki rozmywają poruszające się obiekty, nadając zdjęciom większą dynamikę.

Dłuższe czasy otwarcia migawki...



...pozwalają uzyskać dynamiczne zdjęcia oddające efekt ruchu.

Krótsze czasy otwarcia migawki...



...pozwalają „zatrzymać w miejscu” szybko poruszające się obiekty.

1 Obróć pokrętkę wyboru trybu do pozycji S.

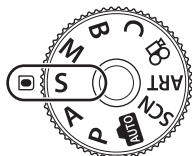

2 Wybierz czas otwarcia migawki.

- Domyślnie czas otwarcia migawki wybiera się, obracając pokrętkę tylną.
- Czas otwarcia migawki można ustawić w zakresie od 1/8000 s do 60 s.
- Czasy otwarcia migawki o wartości do 1/32000 s są dostępne w trybie [♥] (cichy). [🔇] „Fotografowanie bez dźwięku migawki (Cichy [♥])” (str. 74)
- Na ekranie aparatu będzie widoczna wybrana automatycznie wartość przysłony.



Czas otwarcia migawki

3 Zrób zdjęcia.

Obiekt jest zbyt ciemny lub zbyt jasny

Jeśli aparat nie będzie mógł uzyskać optymalnej ekspozycji, wskaźnik wartości przysłony będzie migać, tak jak pokazano na ilustracji.

Wyświetlacz	Problem/rozwiązanie
Niska wartość przysłony 2000 F2.8	Niewystarczająca ekspozycja. • Wybierz dłuższy czas otwarcia migawki.
Wysoka wartość przysłony 125 F22	Zbyt duża ekspozycja. • Wybierz krótszy czas otwarcia migawki. Czasy otwarcia migawki o wartości do 1/32000 s są dostępne w trybie cichym. • Jeśli przy krótszych czasach otwarcia migawki ekspozycja obiektu nadal będzie niewystarczająca, będzie to oznaczać, że przekroczono limit układu pomiarowego aparatu. Aby zredukować ilość światła docierającego do aparatu, należy użyć filtra ND innego producenta.

- Jeśli używasz stałego ustawienia [ISO], zmień je. „Zmiana ustawienia ISO (ISO)” (str. 70, 80)
- Wartość przysłony wyświetlana, gdy wskaźnik miga, zależy od obiektywu i ogniskowej.

■ Dostosowanie ustawień w trybie S

Należy skonfigurować poniższe ustawienia za pomocą pokręteł przedniego i tylnego.

Przednie pokrętko: kompensacja ekspozycji (str. 64)

Pokrętko tylne: czas otwarcia migawki

- Za pomocą przycisku można także regulować kompensację ekspozycji. Naciśnij przycisk , a następnie obróć pokrętko przednie lub tylne.

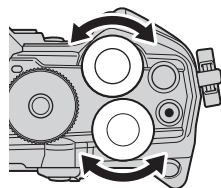

- Istnieje możliwość wyboru funkcji przypisanych do pokręteł przedniego i tylnego. [Funkcja pokręteł] (str. 164)
- Funkcje pokręteł przedniego i tylnego można odwrócić za pomocą dźwigni **Fn**. Ponadto dźwigni można przypisać inne role. [Funkcja Fn dźwigni] (str. 181)
- Istnieje możliwość wyboru, czy ekran powinien odzwierciedlać efekty ustawień ekspozycji, czy utrzymywać stałą jasność w celu ułatwienia przeglądania obrazów. Domyślnie efekty ustawień ekspozycji są widoczne na ekranie. [Noce kadry] (str. 167)
- W zależności od wybranego czasu otwarcia migawki na ekranie mogą być widoczne paski wywołane przez migotanie fluorescencyjnych źródeł światła lub źródeł światła LED. Aparat można skonfigurować tak, aby ograniczyć efekt migotania podczas korzystania z podglądu na żywo lub podczas wykonywania zdjęć. [Redukcja migotania] (str. 184), [Skan migotania] (str. 194)

Wybór wartości przysłony i czasu otwarcia migawki



(M: ekspozycja ręczna)

W tym trybie użytkownik wybiera wartość przysłony i czas otwarcia migawki. Ustawienia można regulować pod kątem własnych celów, na przykład połączyć krótki czas otwarcia migawki z małym otworem przysłony (wysoka liczbą $f/$), aby uzyskać większą głębię ostrości.

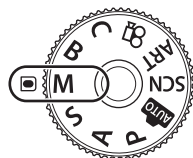
1 Obróć pokrętkę trybu do pozycji M.



2 Dostosuj ustawienia przysłony i czasu otwarcia migawki.



- Domyślnie ustawienie przysłony wybiera się za pomocą pokrętki przedniego, a czas otwarcia migawki za pomocą pokrętki tylnego.
- Wybierz czas otwarcia migawki w zakresie od 1/8000 do 60 s.
- Czasy otwarcia migawki o wartości do 1/32000 s są dostępne w trybie cichym.  „Fotografowanie bez dźwięku migawki (Cichy [♥])” (str. 74)
- Na ekranie widoczna jest różnica pomiędzy ekspozycją uzyskaną przez wybrane ustawienia wartości przysłony i czasu otwarcia migawki a optymalną ekspozycją zmierzoną przez aparat. Ekran będzie migać, jeśli różnica będzie większa niż ± 3 EV.
- Po wybraniu opcji [AUTO] w menu [ISO] czułość ISO będzie regulowana automatycznie, aby uzyskać optymalną ekspozycję zgodnie z wybranym ustawieniem ekspozycji. Domyślnym ustawieniem menu [ISO] jest [AUTO].  „Zmiana czułości ISO (ISO)” (str. 70, 80)



3 Zrób zdjęcia.

Obiekt jest zbyt ciemny lub zbyt jasny

Jeśli aparat nie będzie mógł uzyskać optymalnej ekspozycji przy ustawieniu [AUTO] dla menu [ISO], wskaźnik czułości ISO będzie migać, tak jak pokazano na ilustracji.

Wyświetlacz	Problem/rozwiązanie
	Zbyt duża ekspozycja. <ul style="list-style-type: none">• Wybierz wyższą wartość przysłony lub krótszy czas otwarcia migawki.
	Niewystarczająca ekspozycja. <ul style="list-style-type: none">• Wybierz niższą wartość przysłony lub dłuższy czas otwarcia migawki.• Jeśli ostrzeżenie nie zniknie z ekranu, wybierz wyższą wartość dla czułości ISO.  „Zmiana czułości ISO (ISO)” (str. 70, 80), [Ust. auto ISO] (str. 169)

■ Dostosowanie ustawień w trybie M

Należy skonfigurować poniższe ustawienia za pomocą pokręteł przedniego i tylnego.

Pokrętko przednie: przysłona

Pokrętko tylne: czas otwarcia migawki

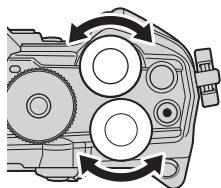

- Istnieje możliwość wyboru funkcji przypisanych do pokręteł przedniego i tylnego. [Funkcja pokręteł] (str. 164)
- Funkcje pokręteł przedniego i tylnego można odwrócić za pomocą dźwigni **Fn**. Ponadto dźwignię można przypisać inne role. [Funkcja Fn dźwigni] (str. 181)
- W zależności od wybranego czasu otwarcia migawki na ekranie mogą być widoczne paski wywołane przez migotanie fluorescencyjnych źródeł światła lub źródeł światła LED. Aparat można skonfigurować tak, aby ograniczyć efekt migotania podczas korzystania z podglądu na żywo lub podczas wykonywania zdjęć. [Redukcja migotania] (str. 184), [Skan migotania] (str. 194)
- Istnieje możliwość wyboru, czy ekran powinien odzwierciedlać efekty ustawień ekspozycji, czy utrzymywać stałą jasność w celu ułatwienia przeglądania obrazów. Domyślnie ekran utrzymuje stałą jasność w celu ułatwienia przeglądania obrazów. [Nocne kadry] (str. 167)

■ Korzystanie z funkcji kompensacji ekspozycji w trybie M

W trybie **M** kompensacja ekspozycji jest dostępna po wybraniu opcji [AUTO] w menu [ISO]. Ponieważ kompensację ekspozycji uzyskuje się poprzez regulację czułości ISO, nie ma to wpływu na wartości przysłony ani czas otwarcia migawki.

„Zmiana czułości ISO (ISO)” (str. 70, 80), [Ust. auto ISO] (str. 169)

- Za pomocą przycisku można regulować kompensację ekspozycji. Naciśnij przycisk , a następnie obróć pokrętko przednie lub tylne.
- Kompensacja ekspozycji jest dodawana do widocznej na ekranie różnicy w ekspozycji.



Kompensacja ekspozycji

Kompensacja ekspozycji plus różnica w ekspozycji

Wybierz ten tryb, aby otworzyć przysłonę na długi czas. Zdjęcie można sprawdzić w podglądzie na żywo, a następnie zakończyć ekspozycję, jeśli uzyskany efekt będzie zadowalający. Korzystaj z tego trybu, jeśli wymagane są długie czasy ekspozycji, na przykład podczas fotografowania scen nocnych lub sztucznych ognii.

Fotografowanie przy długiej ekspozycji („Bulb” i „Live Bulb”)

Migawka jest otwarta tak długo, jak długo naciśnięty jest spust migawki. Ekspozycja zostaje zakończona po zwolnieniu spustu.

- Ilość światła docierającego do aparatu jest tym większa, im dłużej migawka pozostaje otwarta.
- Po wybraniu trybu Live Bulb można określić, jak często aparat aktualizuje ekran podglądu na żywo podczas ekspozycji.

Fotografowanie czasowe („Time” i „Live Time”)

Ekspozycja rozpoczyna się po naciśnięciu spustu migawki do końca. Aby zakończyć ekspozycję, naciśnij ponownie spust migawki do końca.

- Ilość światła docierającego do aparatu jest tym większa, im dłużej migawka pozostaje otwarta.
- Po wybraniu trybu Live Time można określić, jak często aparat aktualizuje ekran podglądu na żywo podczas ekspozycji.

1 Obróć pokrętkę wyboru trybu do pozycji **B**.

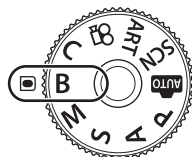

2 Wybierz fotografowanie z użyciem funkcji Bulb lub Time.

- Domyślnie wyboru dokonuje się za pomocą pokrętki tylnego.

3 Naciśnij przycisk **MENU**.

- Pojawi się komunikat z prośbą o wybór interwału aktualizowania podglądu.



Fotografowanie z użyciem funkcji Bulb lub Time

4 Zaznacz interwał za pomocą klawiszy strzałek $\Delta \nabla$.

5 Naciśnij przycisk **OK**, aby wybrać zaznaczoną opcję.

- Zostaną wyświetlone menu.

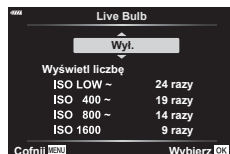

6 Naciśnij przycisk **MENU**, aby zamknąć menu.

- Jeśli wybrane zostanie ustawienie inne niż [Wyłączone], na ekranie będzie widoczna opcja [LIVE BULB] lub [LIVE TIME].

7 Dostosuj wartość przysłony.

- Domyślnie wartość przysłony można regulować za pomocą pokrętki przedniego.



Wartość przysłony

8 Zrób zdjęcia.

- W trybach Bulb i Live Bulb naciśnij i przytrzymaj spust migawki. Ekspozycja zostaje zakończona po zwolnieniu spustu migawki.
- Aby rozpocząć ekspozycję w trybach Time i Live Time, naciśnij spust migawki do końca. Aby ją zakończyć, ponownie naciśnij spust migawki do końca.
- Ekspozycja kończy się automatycznie po osiągnięciu wybranego w opcji [Timer Bulb/Time] czasu ekspozycji. Wartość domyślna to [8 min]. Ten czas można zmienić. [Timer Bulb/Time] (str. 170)
- [Red.szumu] następuje po wykonaniu zdjęcia. Na ekranie widoczny jest czas pozostały do ukończenia tego procesu. Istnieje możliwość określenia warunków, w jakich przeprowadzana jest redukcja szumu (str. 169).
- W trybie Live Time podgląd można odświeżać, naciskając spust migawki do połowy.
- Czulość ISO można ustawiać w ograniczonym zakresie.
- Fotografowanie w trybie Bulb stosuje się zamiast fotografowania w trybie Live Bulb, gdy włączona jest wielokrotna ekspozycja, kompensacja efektu Keystone lub korekcja rybiego oka.
- Fotografowanie w trybie Time stosuje się zamiast fotografowania w trybie Live Time, gdy włączona jest wielokrotna ekspozycja, kompensacja efektu Keystone lub korekcja rybiego oka.
- Podczas fotografowania poniższe funkcje można ustawiać w ograniczonym zakresie.
 - Fotografowanie sekwencyjne, fotografowanie z samowyzwalaczem, fotografowanie w stałych odstępach czasu, fotografowanie z bracketingiem AE, stabilizator obrazu, bracketing błysku, wielokrotna ekspozycja* itd.
 - * Jeżeli dla opcji [Live Bulb] lub [Live Time] (str. 170) wybrano ustawienie inne niż [Wył.]
- Opcja [Stb. obrazu] (str. 86) wyłącza się automatycznie.
- W zależności od ustawień aparatu, temperatury oraz sytuacji, na monitorze mogą pojawiać się szumy lub jasne kropki. Mogą być widoczne na zdjęciach nawet po włączeniu opcji [Red.szumu] (str. 169).



- Jasność wyświetlacza można dostosować podczas fotografowania przy użyciu funkcji Bulb/Time. Domyślnie ekran jest ciemniejszy niż zwykle. [Monitor Bulb/Time] (str. 170)
- Podczas fotografowania w trybie Bulb/Time jasność obiektu na ekranie jest zwiększana w celu ułatwienia przeglądania obrazu w słabym oświetleniu. [Nocne kadry] (str. 167)
- W trybie **B** (bulb) można ręcznie dostosować ostrość podczas trwania ekspozycji. Dzięki temu można rozmyć obraz podczas ekspozycji lub ustawić ostrość pod koniec ekspozycji. [Ostrość w Bulb/Time] (str. 180)

Szum

Podczas fotografowania przy długich czasach otwarcia migawki na ekranie mogą pojawić się zakłócenia. To zjawisko jest spowodowane wzrostem temperatury przetwornika obrazu lub obwodu zasilania przetwornika obrazu, w wyniku czego w tych częściach przetwornika obrazu, które nie są normalnie wystawione na światło, powstaje prąd. Może się tak również stać przy fotografowaniu z wysokim ustawieniem ISO w wysokiej temperaturze. Aby zmniejszyć poziom szumów, aparat automatycznie włącza funkcję redukcji szumów.  [Red.szum] (str. 169)

Mieszanie rozjaśniające

(B: Fotografowanie z fotomontażem na żywo)

Migawka jest otwierana na długi czas. Smugi światła pozostawione przez sztuczne ognie lub gwiazdy można oglądać i fotografować bez zmiany ekspozycji tła. Aparat rejestruje wiele ujęć i łączy je w jedno zdjęcie.

- 1 Obróć pokrętkę wyboru trybu do pozycji **B**.

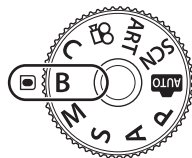

- 2 Wybierz opcję [LIVE COMP].

- Domyślnie wyboru dokonuje się za pomocą pokrętki tylnego.

- 3 Naciśnij przycisk **MENU**.

- Wyświetlone zostanie menu [Kompozytowy - ustawienia].



Fotografowanie z fotomontażem na żywo

- 4 Zaznacz czas ekspozycji za pomocą klawiszy strzałek Δ ∇ .

- Wybierz czas ekspozycji w przedziale od 1/2 do 60 s.

- 5 Naciśnij przycisk **OK**, aby wybrać zaznaczoną opcję.

- Zostaną wyświetlone menu.

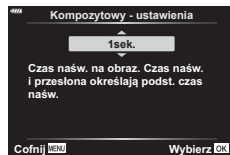

- 6 Naciskaj przycisk **MENU**, aby wyjść z menu.

- 7 Dostosuj wartość przysłony.

- Domyślnie wartość przysłony można regulować za pomocą pokrętki przedniego.

- 8 Naciśnij spust migawki do końca, aby przygotować aparat.

- Aparat będzie gotowy do fotografowania, gdy na monitorze wyświetli się komunikat [Tryb kompozytowy - gotowy].



9 Naciśnij spust migawki, aby rozpocząć fotografowanie.

- Rozpocznie się fotografowanie z fotomontażem na żywo. Ekran zostanie zaktualizowany po każdej ekspozycji.

10 Ponownie naciśnij spust migawki, aby zakończyć fotografowanie.

- Fotografowanie z fotomontażem na żywo może trwać maksymalnie trzy godziny. Maksymalny dostępny czas zapisu zależy od poziomu naładowania akumulatora i warunków fotografowania.

- Czulość ISO można ustawiać w ograniczonym zakresie.
- Niektóre funkcje fotografowania również mają ograniczenia, w tym: fotografowanie seryjne, samowyzwalacz, fotografowanie z interwałem, bracketing ekspozycji, bracketing błysku, bracketing ostrości, zdjęcie o wysokiej rozdzielczości, fotografowanie HDR, wielokrotna ekspozycja, kompensacja efektu Keystone i korekcja rybiego oka.
- Opcja [📷 Stb. obrazu] (str. 86) wyłącza się automatycznie.



- Jasność wyświetlacza można dostosować podczas fotografowania z fotomontażem na żywo. Domyślnie ekran jest ciemniejszy niż zwykle. 📷 [Monitor Bulb/Time] (str. 170)
- W menu można z góry wybrać czasy ekspozycji podczas fotografowania z fotomontażem na żywo. 📷 [Kompozytowy - ustawienia] (str. 193)

Ustawienia w aparacie są dostosowywane do panujących warunków. Wszystko, co należy zrobić, to nacisnąć spust.



Kierując się instrukcjami wyświetlanymi na żywo, można dostosować takie parametry, jak kolor, jasność i rozmycie tła.

1 Ustaw pokrętkę wyboru trybu w pozycji .

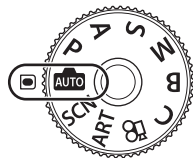
- W trybie Auto aparat automatycznie dobiera scenę do fotografowanego obiektu, gdy spust migawki zostanie wciśnięty do połowy. Po dokonaniu wyboru ikona  w lewym dolnym rogu ekranu zostanie zastąpiona ikoną wybranej sceny.







2 Aby dostosować ustawienia fotografowania, wyświetl instrukcje na żywo, naciskając przycisk .

- Aby wyróżnić pozycję instrukcji na żywo, użyj przycisków  , a aby wyświetlić suwak, naciśnij przycisk .



Element przewodnika

3 Użyj przycisków , aby ustawić suwak i wybierz poziom.

- Naciśnij przycisk , aby zapisać zmiany.
- Naciśnij przycisk **MENU**, aby zakończyć.
- Po wybraniu opcji [Porady zdjęciowe], użyj przycisków  , aby wyróżnić żądaną pozycję, a następnie naciśnij przycisk , aby wyświetlić szczegóły.
- Efekt wybranego poziomu będzie widoczny na ekranie.
W przypadku wybrania opcji [Rozmycie tła] lub [Pokazanie ruchu], wyświetlacz powróci do normalnego stanu, ale wybrany efekt będzie widoczny na ostatecznym zdjęciu.



Suwak

4 Powtórz kroki 2 i 3, aby ustawić wiele instrukcji na żywo.

- Na ustawionych instrukcjach na żywo wyświetlone zostaną symbole zaznaczenia.
- Nie można jednocześnie ustawić opcji [Rozmycie tła] i [Pokazanie ruchu].



5 Zrób zdjęcia.

- Aby usunąć instrukcje na żywo z wyświetlacza, naciśnij przycisk **MENU**.
- Jeśli dla jakości obrazu aktualnie wybrane jest ustawienie [RAW], automatycznie ustawiona zostanie jakość obrazu RAW+JPEG.
- Ustawienia instrukcji na żywo nie dotyczą kopii RAW.
- W przypadku niektórych poziomów ustawień Instr. na żywo zdjęcia mogą mieć ziarnisty wygląd.

- Zmiany poziomów ustawień instrukcji na żywo mogą nie być widoczne na monitorze.
- Im bliżej opcji [Rozmyty ruch] znajduje się suwak [Pokazanie ruchu], tym bardziej zmniejsza się częstotliwość klatek.
- Po ustawieniu instrukcji na żywo nie można korzystać z lampy błyskowej.
- Wybór ustawień instrukcji na żywo, które przekraczają ograniczenia pomiarów ekspozycji aparatu, może spowodować wykonanie niedoświetlonych lub prześwietlonych zdjęć.



- Można także używać dotykowych elementów sterujących.

Fotografowanie w trybie sceny (tryb SCN)

Aparat automatycznie optymalizuje ustawienia do wymagań obiektu lub sceny.

- 1 Obróć pokrętkę wyboru trybu do pozycji **SCN**.

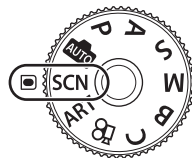

- 2 Wyróżnij żądaną scenę za pomocą przycisków Δ ∇ \triangleleft \triangleright i naciśnij przycisk **OK**.





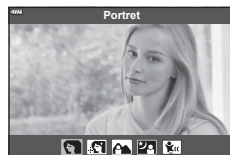















- 3 Wyróżnij żądany tryb sceny za pomocą przycisków \triangleleft \triangleright i naciśnij przycisk **OK**.



- 4 Zrób zdjęcia.
 - Aby wybrać inną scenę, naciśnij przycisk **OK**. Następnie naciśnij przycisk **MENU**, aby wrócić do ekranu wyboru sceny.

Typy scen

Typ obiektu	Sceny	Opis
Ludzie	 Portret	Odpowiedni do wykonywania portretów. Podkreśla fakturę skóry.
	 e-Portrait	Wygładza odcienie i fakturę skóry. Aparat zapisuje dwa obrazy: jeden z zastosowanym efektem, a drugi bez.
	 Krajobraz+portret	Odpowiedni do wykonywania portretów z krajobrazem w tle. Pozwala doskonale uchwycić błękit, zieleń i odcienie skóry.
	 Noc+portret	Odpowiedni do wykonywania portretów na tle nocnych widoków. Podłącz zewnętrzną lampę błyskową przeznaczoną do użycia z aparatem (str. 93). Zaleca się skorzystanie ze statywu oraz aplikacji OI.Share lub kabla zdalnego wyzwalania (str. 204, 219).
	 Dzieci	Odpowiedni do fotografowania dzieci i aktywnych obiektów.
Krajobrazy nocne	 Krajobraz nocny	Odpowiedni do wykonywania scen nocnych z wykorzystaniem statywu. Zaleca się skorzystanie ze statywu oraz aplikacji OI.Share lub kabla zdalnego wyzwalania (str. 204, 219).
	 Noc+portret	Odpowiedni do wykonywania portretów na tle nocnych widoków. Podłącz zewnętrzną lampę błyskową przeznaczoną do użycia z aparatem (str. 93). Zaleca się skorzystanie ze statywu oraz aplikacji OI.Share lub kabla zdalnego wyzwalania (str. 204, 219).
	 Św. gwiazd z ręki	Odpowiedni do fotografowania scen nocnych bez wykorzystania statywu. Zmniejsza rozmycie podczas fotografowania w słabym świetle/oświetleniu scenicznym. Aparat wykonuje osiem ekspozycji i łączy je w jedno zdjęcie.
	 Sztuczne ognie	Odpowiedni do fotografowania pokazów sztucznych ogni nocą. Zaleca się skorzystanie ze statywu oraz aplikacji OI.Share lub kabla zdalnego wyzwalania (str. 204, 219).

Typ obiektu	Sceny	Opis
Krajobrazy nocne	 Smuga światła	Aparat automatycznie robi wiele zdjęć; wykonuje zdjęcia wyłącznie nowych, jasnych obszarów i składa je w jedno zdjęcie. W przypadku zwykłej długiej ekspozycji obraz śladu światła, np. toru spadającej gwiazdy z jasnymi budynkami jest zwykle zbyt jasny. Można te obiekty uchwycić bez nadmiernej ekspozycji, jednocześnie sprawdzając postęp fotografowania. Naciśnij spust migawki, aby rozpocząć fotografowanie. Wyświetli wynik zmiany na monitorze, a następnie po uzyskaniużądanego wyniku ponownie naciśnij spust migawki, aby zakończyć fotografowanie (maksymalnie 3 godziny). Zaleca się skorzystanie ze statywu oraz aplikacji OI.Share lub kabla zdalnego wyzwalania (str. 204, 219). • Dostęp do ustawień zaawansowanych można uzyskać po wybraniu opcji fotografowania z fotomontażem na żywo (kompozycja jasnych i ciemnych obszarów) w trybie B (str. 47).
Ruch	 Sport	Odpowiedni do fotografowania szybko poruszających się obiektów. Aparat wykonuje zdjęcia tak długo, jak długo naciśnięty jest spust migawki.
	 Dzieci	Odpowiedni do fotografowania dzieci i aktywnych obiektów.
	 Przesuwanie	Wybór trybu pozwala uzyskać efekt rozmycia tła za poruszającymi się obiektami. Aparat dobiera czas otwarcia migawki optymalnie do zdjęć wykonywanych w trybie przesuwania w oparciu swój o ruch.
Sceneria	 Krajobraz	Odpowiedni do fotografowania krajobrazu.
	 Zachód słońca	Odpowiedni do fotografowania zachodu słońca.
	 Plaża i śnieg	Odpowiedni do fotografowania pokrytych śniegiem gór, widoków morza w słońcu i innych bardzo jasnych scen.
	 Panorama	Wykonywanie zdjęć, z których można później utworzyć panoramę na komputerze. • Informacje dotyczące wykonywania zdjęć za pomocą tej funkcji zawiera część „Zdjęcia panoramiczne” (str. 54).
	 HDR pod światło	Odpowiedni do fotografowania scen o wysokim kontraście. Po każdym naciśnięciu spustu migawki aparat robi cztery zdjęcia, a następnie łączy je w jeden obraz o odpowiedniej ekspozycji.

Typ obiektu	Sceny	Opis
W pomieszczeniu	Przy świecach	Odpowiedni do fotografowania scen przy świecach. Tryb zachowuje ciepłe barwy obiektów.
	Cichy [♥]	Wyłączenie dźwięków i lampek aparatu w sytuacjach, w których mogą być niepożądane (str. 74).
	Portret	Odpowiedni do wykonywania portretów. Podkreśla fakturę skóry.
	e-Portrait	Wygładza odcienie i fakturę skóry. Aparat zapisuje dwa obrazy: jeden z zastosowanym efektem, a drugi bez.
	Dzieci	Odpowiedni do fotografowania dzieci i aktywnych obiektów.
	HDR pod światło	Odpowiedni do fotografowania scen o wysokim kontraście. Po każdym naciśnięciu spustu migawki aparat robi cztery zdjęcia, a następnie łączy je w jeden obraz o odpowiedniej ekspozycji.
Zbliżenia	Makro	Tryb odpowiedni do robienia zbliżeń.
	Makro-przyroda	Tryb pozwalający uzyskać plastyczne zbliżenia kwiatów lub owadów.
	Dokumenty	Tryb odpowiedni do wykonywania zdjęć rozkładów jazdy i innych dokumentów. Aparat zwiększa kontrast między tekstem a tłem.
	Zdjęcie z wielop. fokusem	Aparat wykona osiem zdjęć, zmieniając odległość ostrości dla każdego zdjęcia.

- Aby jak najlepiej wykorzystać zalety trybów programów tematycznych, niektóre ustawienia fotografowania są wyłączone.
- Zapisanie zdjęć wykonywanych w trybie [e-Portrait] może zająć kilka chwil.
- Dodatkowo jeśli jakość zdjęcia została ustawiona na [RAW], obraz jest zapisywany w formacie RAW+JPEG.
- W trybach [e-Portrait], [Św. gwiazd z ręki], [Panorama] i [HDR pod światło] nie można nagrywać filmów.
- Nagrywanie filmów nie jest możliwe w trybie [Smuga światła], gdy w pozycji [📷] wybrano opcję $\text{FHD}_{60p}^{\text{HS}}$ (film z wysoką prędkością).
- Zdjęcia wykonywane w trybie [Św. gwiazd z ręki] z jakością obrazu [RAW] zostaną zapisane w formacie RAW+JPEG: pierwsza klatka zostanie zapisana jako obraz w formacie RAW, a kompozycja końcowa w formacie JPEG.
- Tryb [HDR pod światło] zapisuje zdjęcia po przetworzeniu HDR w formacie JPEG. Jeśli ustawiono jakość obrazu [RAW], zdjęcie jest zapisywane w formacie RAW+JPEG.
- W trybie [Przesuwanie] podczas ruchu aparatu wyświetlany jest symbol , natomiast w przypadku braku ruchu wyświetlany jest symbol .
- W przypadku używania obiektywu ze stabilizacją obrazu w trybie [Przesuwanie] należy ją wyłączyć.
W warunkach bardzo jasnego oświetlenia efekt panoramowania może być niewystarczający. Aby łatwiej osiągnąć pożądany efekt, można użyć jednego z dostępnych na rynku filtrów ND.
- Fotografowanie zostanie zakończone, jeśli podczas robienia zdjęć w trybie [Zdjęcie z wielop. fokusem] zostanie zmienione powiększenie.
- Robienie zdjęć w trybie [Zdjęcie z wielop. fokusem] nie jest możliwe w przypadku korzystania z obiektywu systemu Four Thirds.

■ Zdjęcia panoramiczne

Zdjęcia wykonane przy użyciu tej opcji można łączyć w panoramę. Aby tego dokonać, należy zainstalować najnowszą wersję oprogramowania Olympus Workspace.

☞ „Podłączanie aparatu do komputera” (str. 208)

- 1 Wyróżnij opcję [Panorama] w menu trybu **SCN** (str. 51) i naciśnij przycisk **OK**.
- 2 Użyj przycisków Δ ∇ \langle \rangle , aby wybrać kierunek panoramowania.
- 3 Wykonaj zdjęcie, korzystając z podziałki do kadrowania ujęcia.
 - Ostrość, ekspozycja i inne ustawienia są ustawiane podczas pierwszego zdjęcia.
- 4 Wykonaj pozostałe zdjęcia, kadrując ujęcia tak, aby podziałki pokrywały się z poprzednim zdjęciem.



- Panorama może składać się z maksymalnie 10 zdjęć. Po dziesiątym zdjęciu wyświetlany jest wskaźnik ostrzegawczy (i!).
 - Podczas wykonywania zdjęć panoramicznych zdjęcia wykonane wcześniej w celu ustawienia pozycji nie zostaną wyświetlone. Przy pomocy ramek albo innych elementów pomocniczych wyświetlanych na zdjęciach skomponuj zdjęcie tak, by krawędzie poszczególnych zdjęć zaszyły na siebie w ramach.
- 5 Po wykonaniu ostatniego zdjęcia naciśnij przycisk **OK**, aby zakończyć serię.

- 1 Obróć pokrętkę wyboru trybu do pozycji **ART**.
- 2 Wyróżnij filtr za pomocą przycisków <◁▷>.
- 3 Naciśnij przycisk ▽, wyróżnij efekt za pomocą przycisków <◁▷> i naciśnij przycisk ⊙.
- 4 Zrób zdjęcia.
 - Aby wybrać inny filtr artystyczny, naciśnij przycisk ⊙. W przypadku wyświetlenia dodatkowych efektów naciśnij przycisk △.
 - Dostępne efekty różnią się w zależności od wybranego filtra (efekt miękkiej ostrości, efekt kamery otworkowej, efekt ramki, efekt białej winiety, efekt gwiazdnego nieba, filtr koloru, kolor monochromatyczny, rozmycie, efekt lub efekt cienia).

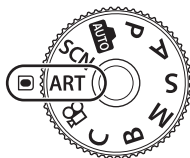

■ Typy filtrów artystycznych

Pop Art I/II *	Tworzy obraz ze wzmocnionymi barwami.
Zmiękczenie ostrości	Tworzy obraz sprawiający wrażenie miękkości.
Jasny i lekki kolor I/II *	Tworzy obraz podkreślający ciepłe światło poprzez rozproszenie ogólnego oświetlenia i delikatne prześwietlenie obrazu.
Tonowanie światła	Tworzy obraz wysokiej jakości poprzez zmiękczenie zarówno ciemnych, jak i jasnych obszarów.
Ziarnisty film I/II *	Tworzy obraz z efektem siły oraz agresywności czerni i bieli.
Fotografia otworkowa I/II/III *	Tworzy zdjęcie wyglądające tak, jakby zrobiono je starym aparatem lub aparatem-zabawką poprzez zaciemnienie obwodu zdjęcia.
Diorama I/II *	Tworzy obraz przypominający miniaturę poprzez wzmocnienie nasycenia i kontrastu oraz rozmycie nieostrych obszarów.
Cross Process I/II *	Tworzy obraz wyrażający surrealistyczną atmosferę. Efekt Cross Process II wzmacnia purpurowe tony na obrazie.
Delikatna sepia	Tworzy obraz wysokiej jakości poprzez rozciągnięcie cieni oraz zmiękczenie całego obrazu.
Dramatyczna tonacja I/II *	Tworzy obraz z podkreśleniem różnicy między jasnymi i ciemnymi obszarami poprzez częściowe zwiększenie kontrastu.
Grafika Key Line I/II *	Tworzy obraz z podkreśleniem krawędzi i nadaje mu styl ilustracji.

Akwarela I/II *	Tworzy miękki, jasny obraz poprzez usunięcie ciemnych obszarów, zmieszanie pastelowych barw na białym płótnie i zmiękczenie konturów.
Vintage I/II/III *	Nadaje codziennym ujęciom nostalgiczny i staroświecki charakter odbarwionych i spłowiących zdjęć wywołanych z filmu fotograficznego.
Częściowy kolor I/II/III *	Uwypukla obiekt poprzez wyodrębnienie wybranych kolorów i utrzymanie pozostałej części zdjęcia w tonacji monochromatycznej.
Bleach Bypass I/II	Efekt „bleach bypass”, który można rozpoznać m.in. z filmów kinowych; może być stosowany do fotografowania zabudowy lub metalowych obiektów.
Taśma filmowa	Współczesne podkreślenie cieni i barw skóry typowe dla filmów.
ART BKT (bracketing filtrów artystycznych)	Wykonuje zdjęcia z zastosowaniem wszystkich opcji filtra artystycznego w pojedynczym ujęciu. Aby wybrać filtr, który zostanie użyty podczas wykonywania zdjęcia, naciśnij przycisk INFO na ekranie wyboru.

* Funkcje II i III są zmienionymi wersjami oryginału (I).

- Aby jak najlepiej wykorzystać zalety filtrów artystycznych, niektóre ustawienia fotografowania są wyłączone.
- Jeśli dla jakości obrazu aktualnie wybrane jest ustawienie [RAW] (str. 88, 129), automatycznie ustawiona zostanie jakość obrazu RAW+JPEG. Filtr artystyczny zostanie zastosowany tylko na kopii JPEG.
- W zależności od obiektu zmiany tonów mogą być nierówne, efekt może być mniej widoczny lub obraz może stać się bardziej „ziarnisty”.
- Niektóre efekty mogą nie być widoczne podczas nagrywania sekwencji wideo.
- Sposób odtwarzania może się różnić w zależności od zastosowanych filtrów, efektów lub ustawień jakości sekwencji wideo.

■ n Korzystanie z opcji [Część. kolor]

Ta opcja umożliwi rejestrację wyłącznie wybranych odcieni kolorów.

- 1 Obróć pokrętko wyboru trybu do pozycji **ART**.
- 2 Wybierz opcję [Część. kolor I/II/III] w menu filtra artystycznego.
- 3 Wyróżnij żądany efekt i naciśnij przycisk **OK**.
 - Na wyświetlaczu pojawi się kolorowy pierścień.
- 4 Obróć przednie lub tylne pokrętko, aby wybrać kolor.
 - Efekt będzie widoczny na wyświetlaczu.
- 5 Zrób zdjęcia.
 - Aby wybrać nowy kolor po zrobieniu zdjęcia, obróć przednie lub tylne pokrętko w celu wyświetlenia pierścienia kolorów.





Ustawienia można zapisać w trybie niestandardowym (trybie **C**), aby móc je natychmiast przywołać.

- Aby zapisać ustawienia własne, wybierz opcję [Tryb niest. C] w pozycji [Zresetuj/Tryby niest.] > [Przypisz do trybu niest.] (str. 128) w **Q** menu fotografowania 1.
- Ustawienia własne można przywołać, obracając pokrętkę trybu do pozycji **C**.
- Domyślnie tryby własne odpowiadają trybowi **P**.

Nagrywanie filmów

Nagrywanie filmów w trybach fotografowania





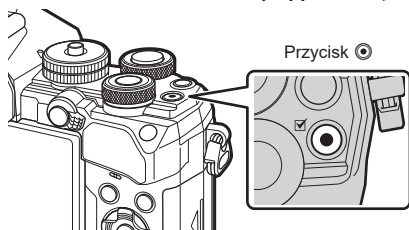

Przycisku  można używać do nagrywania filmów, nawet jeśli pokrętko wyboru trybu nie znajduje się w pozycji .

1 Naciśnij przycisk , aby rozpocząć nagrywanie.

- Nagrywany film będzie wyświetlany na monitorze.
- Po przyłożeniu oka do celownika nagrywany film zostanie wyświetlony w celowniku.
- Lokalizację punktu ostrości można zmienić, dotykając ekranu podczas nagrywania.



2 Naciśnij ponownie przycisk , aby zakończyć nagrywanie.

- Dźwięk zmiany ustawień za pomocą ekranu dotykowego i przycisków może zostać nagrany.
- Zastosowana w tym aparacie matryca CMOS generuje tak zwany efekt „rolling shutter”, który generuje zniekształcenia na zdjęciach poruszających się obiektów. Jest to zjawisko, które występuje na zdjęciach szybko poruszających się obiektów lub w wyniku poruszenia aparatem podczas fotografowania. Jest szczególnie widoczne w zdjęciach zrobionych z długą ogniskową.
- Gdy rozmiar nagrywanego filmu przekroczy 4 GB, plik zostanie automatycznie podzielony. (W zależności od warunków fotografowania również filmy o rozmiarze mniejszym niż 4 GB mogą być podzielone na wiele plików).
- Podczas nagrywania sekwencji wideo należy używać karty SD o klasie szybkości 10 lub wyższej.
- Karta pamięci UHS-II lub UHS-I zgodna z klasą szybkości UHS 3 lub wyższą jest wymagana, gdy:
 - w menu   wybrana zostanie rozdzielczość [4K] lub [C4K] bądź szybkość transmisji bitów [A-I] (All-Intra)
- Jeżeli aparat jest używany przez dłuższy czas, temperatura matrycy wzrasta, a na zapisanych zdjęciach mogą pojawić się szумы i przebarwienia. Wyłącz aparat na jakiś czas. Na zdjęciach zapisanych przy dużej czułości ISO mogą pojawić się szумы i przebarwienia. Aparat wyłączy się automatycznie, jeśli temperatura będzie nadal wzrastać.
- W przypadku korzystania z obiektywu systemu Four Thirds ustawienie ostrości nie będzie działało podczas nagrywania filmów.
- Przycisku  nie można używać do nagrania sekwencji wideo w następujących przypadkach:
 - Podczas wielokrotnej ekspozycji (fotografowanie również niemożliwe), po naciśnięciu spustu migawki do połowy, podczas fotografowania w trybie Bulb/Time, fotografowania seryjnego, fotografowania w stałych odstępach czasu, w trybie **B**, podczas fotografowania z korekcją efektu rybiego oka
- Gdy w pozycji   została wybrana opcja  (film z wysoką prędkością), filmy nagrywane z wykorzystaniem funkcji [i-Enhance], [e-Portrait] lub wybranego filtra artystycznego będą rejestrowane w trybie [Naturalny].



- Niektóre ustawienia, takie jak tryb AF, można ustawić oddzielnie dla filmów i zdjęć.
 „Korzystanie z menu wideo” (str. 144)

Nagrywanie filmów w trybie filmowania (🎞)

Jeżeli pokrętko wyboru trybu zostało przekręcone do pozycji 🎞, filmy można nagrywać po naciśnięciu spustu migawki.

Efekty dostępne w trybach **P**, **S**, **A** i **M** można zastosować w filmach (str. 147).

Podczas nagrywania można również wykorzystać efekty filmu, takie jak efekt powidoku lub powiększenie obszaru obrazu.





- Sygnal dźwiękowy nie jest emitowany, gdy aparat ustawia ostrość w trybie filmowania.

■ Dodawanie efektów do filmu (Efekt filmu)

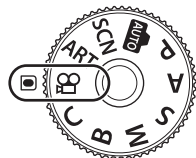
Na ekranie, który można wyświetlić, należy najpierw wybrać opcję [Efekt filmu], wybierając kolejno opcje Menu wideo > [🎞 Ustawienia wyświetlacza] > [🎞 Ustawienia informacji] > [Własne1] i naciskając przycisk ▷ (str. 146).

- Ustaw pokrętko wyboru trybu w pozycji 🎞.
- Dotknij wyświetlanej na ekranie ikony efektu, który ma być użyty.
 - Dotknij ekranu, aby dodać efekty podczas nagrywania.
 - Efekty można dodawać, dotykając ekranu przed rozpoczęciem nagrywania.



	Art Fade	Filmowanie z wybranym efektem trybu obrazu. Efekt zanikania zostanie zastosowany do przejścia między scenami.
	Stary film	Losowo dodaje zakłócenia przypominające uszkodzenia i pył, tak jak w starych filmach.
	Multi Echo	Umożliwia zastosowanie efektu powidoku. Powidok jest wyświetlany za poruszającymi się obiektami.
	Efekt echa	Umożliwia zastosowanie powidoku przez krótką chwilę po dotknięciu ikony. Powidok zniknie automatycznie po upływie chwili.
	Film z konw. tele.	Powiększenie obszaru obrazu bez korzystania z funkcji powiększania obiektywu. Wybrany fragment obrazu można powiększyć, gdy aparat jest nieruchomy.

- Naciśnij przycisk ⏪, aby rozpocząć nagrywanie.
- Naciśnij ponownie przycisk ⏪, aby zakończyć nagrywanie.
 - Przy użyciu przycisku **INFO** można również wybrać informacje wyświetlane podczas nagrywania. Należy jednak pamiętać, że naciśnięcie przycisku **INFO** podczas nagrywania powoduje anulowanie wszystkich efektów filmu z wyjątkiem efektu ArtFade i efektu filmu z telekonwerterem.

ArtFade

Dotknij ikony. Efekt będzie stosowany stopniowo, w miarę dotyknięcia ikony trybu obrazu.

- W przypadku nagrywania filmów z opcją częściowego koloru stosowane są kolory wybrane w trybie **ART**.

Stary film

Dotknij ikony, aby zastosować efekt. Dotknij ikony ponownie, aby anulować efekt.

Multi Echo

Dotknij ikony, aby zastosować efekt. Dotknij ikony ponownie, aby anulować efekt.

Efekt echa

Każde dotknięcie ikony powoduje zwiększenie efektu.

Film z konw. tele.

Dotknij ikony, aby przybliżyć wybrany obszar ramki.

1 Dotknij ikony, aby wyświetlić ramkę powiększenia.

- Można zmienić położenie ramki powiększenia, dotykając ekranu lub korzystając z przycisków Δ ∇ \langle \rangle .
- Naciśnij i przytrzymaj przycisk \odot , aby ponownie ustawić ramkę powiększenia w położeniu środkowym.



2 Dotknij ikony , aby powiększyć obszar w ramce powiększenia.

- Dotknij ikony , aby powrócić do wyświetlania ramki powiększenia.

3 Dotknij ikony lub naciśnij przycisk \odot , aby anulować ramkę powiększenia i zakończyć tryb Film z konw. tele.

- Nie można zastosować jednocześnie 2 efektów.
- Niektóre efekty mogą być niedostępne w zależności od trybu obrazu.
- Dźwięk zmiany ustawień za pomocą ekranu dotykowego i przycisków może zostać nagrany.
- Tryb sterowania wyświetlany w trybie filmu to ustawienie dla wykonywania zdjęć. Wykonywanie zdjęć nie jest dostępne w trybie filmu.
- W razie ustawienia filtra artystycznego lub efektu filmu częstotliwość klatek może się zmniejszyć.
- Filtrów artystycznych nie można używać w przypadku filmów nagrywanych z wysoką prędkością ani filmów w zwolnionym lub przyspieszonym tempie.
- Z wyjątkiem efektu filmu z telekonwerterem, efektów filmu nie można używać w przypadku filmowych trybów obrazu, filmów nagrywanych z wysoką prędkością ani filmów w zwolnionym lub przyspieszonym tempie.
- Telekonwerter filmu jest niedostępny w przypadku ustawienia rozmiaru obrazu na [C4K] lub [4K].

Wyciszanie dźwięków aparatu podczas nagrywania filmów

Można zapobiec rejestrowaniu dźwięków obsługi aparatu podczas nagrywania.

Dotknięcie karty cichej pracy powoduje wyświetlenie pozycji funkcji. Po dotknięciu pozycji można wybrać ustawienia, dotykając wyświetlanych strzałek.

- Elektroniczne powiększenie*, głośność nagrania, wartość przysłony, czas otwarcia migawki, kompensacja ekspozycji, czułość ISO
 - * Dostępna tylko w przypadku obiektywów typu power zoom
- Dostępne opcje różnią się w zależności od trybu fotografowania.

Karta cichej pracy





Ustawienia fotografowania

Aparat zapewnia wiele funkcji fotograficznych. Zależnie od częstotliwości ich wykorzystywania, poszczególne ustawienia można włączać za pomocą przycisków, ikon na ekranie lub menu umożliwiających ich szczegółową regulację.

2

Fotografowanie

Metoda	Opis	
Przyciski bezpośrednie	Ustawienia można regulować za pomocą przycisków bezpośrednich, w tym tych podanych poniżej. Najczęściej używane funkcje są przypisywane do przycisków, aby można je było szybko włączyć podczas fotografowania z użyciem wizjera. • Przyciski  ,  i ISO	63
Pełny panel sterowania LV/ pełny panel sterowania	Ustawienia należy wybrać z listy przedstawiającej bieżący stan aparatu. W tym miejscu można też wyświetlić bieżące ustawienia aparatu.	77
Sterowanie na żywo	Ustawienia można regulować podczas wyświetlania obiektu na ekranie.	187
Menu	Ustawienia można regulować z poziomu menu widocznych na ekranie monitora.	125

Przyciski bezpośrednie

Często używane funkcje fotograficzne są przypisane do przycisków. Są one nazywane „przyciskami bezpośrednimi”. Poniżej znajduje się lista przycisków, do których można przypisać podstawowe ustawienia fotografowania.

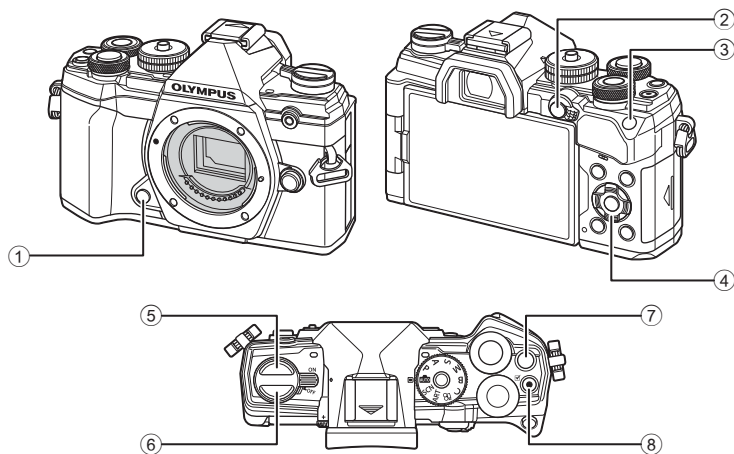

Przycisk bezpośredni	Przypisana funkcja
① Przycisk podglądu	Podgląd (str. 108)
② Przycisk AEL/AFL	AEL/AFL (str. 70)
③ Przycisk ISO	Czułość ISO (str. 70)
④ Klawisze strzałek	[::] (wybór pola AF) (str. 65)
⑤ Przycisk	Fotografowanie seryjne/z samowyzwalaczem (str. 71)
⑥ Przycisk (LV)	Wybór ekranu (monitor/wizjer) (str. 32)
⑦ Przycisk	Kompensacja ekspozycji (str. 64)
⑧ Przycisk	Nagrywanie filmów (str. 58)



- Przyciskom można przypisywać różne funkcje. [Funkcja przycisku] (str. 107)

Ekspozycję wybraną przez aparat automatycznie można dostosować do własnego zamysłu artystycznego. Wybierz wartości dodatnie, aby rozjaśnić zdjęcia, lub ujemne, aby je przyciemnić. Kompensację ekspozycji można regulować w zakresie $\pm 5,0$ EV.

- Kompensacja ekspozycji jest dostępna w trybach **P**, **A** i **S**, **ART** i . Aby włączyć ją w trybie **M**, wybierz opcję [AUTO] dla ustawienia [ISO] (str. 70).



- Kompensację ekspozycji można regulować w zakresie $\pm 5,0$ EV. Widoczny na ekranie pasek ekspozycji wyświetla wartości do $\pm 3,0$ EV. Pasek zacznie migać, jeśli wybrana zostanie wartość poza tym zakresem.
- W wizjerze i podglądzie na żywo można sprawdzić efekty wartości nieprzekraczających $\pm 3,0$ EV.
- Aby wyświetlić efekty kompensacji ekspozycji w widoku na żywo, wybierz opcję [Wyłączone] dla ustawienia [Nocne kadry] (str. 167) w Menu własnym **D2**.
- Podczas nagrywania kompensację ekspozycji można regulować w zakresie $\pm 3,0$ EV.
- W trybie filmowania kompensację ekspozycji można dostosować po wybraniu trybu [P], [A] lub [S] w menu Tryb (tryb ekspozycji w filmach).
- Podczas nagrywania kompensację ekspozycji można regulować za pomocą pokrętki przedniego lub tylnego.

■ Dostęp za pomocą przycisku (kompensacja ekspozycji)

Naciśnij przycisk , a następnie obróć pokrętko przednie lub tylne. Możesz także przytrzymać przycisk i użyć klawiszy strzałek .

- Aby zresetować kompensację ekspozycji, naciśnij i przytrzymaj przycisk .



Kompensacja ekspozycji Pasek ekspozycji



- Ustawienie (kompensacja ekspozycji) można przypisać do innych elementów sterujących. Za pomocą opcji [Funkcja przycisku] (str. 107) w Menu własnym **B** wybierz funkcje elementów sterujących aparatu podczas robienia zdjęć, a za pomocą opcji Przyciski/Pokrętki/Dźwignie] > [Funkcja przycisku] (str. 145) w menu film wybierz funkcje dla nagrywania filmów.

■ Dostęp za pomocą pokręteł

W trybach **P**, **A**, i **S** kompensację ekspozycji można skorygować za pomocą pokrętki przedniego. W tym celu obróć je w lewo lub w prawo. W trybie **M** naciśnij i przytrzymaj przycisk i obróć pokrętko przednie lub tylne.

Wybierz rozmiar i kształt pola AF. Można także wybrać automatyczne nastawianie ostrości z Priorytetem AF dla twarzy (str. 67).

- 1 Użyj przycisków Δ ∇ \triangleleft \triangleright , aby wyświetlić pole AF.
- 2 Użyj przedniego pokrętki podczas wyboru pola AF, aby wybrać jego kształt i rozmiar.

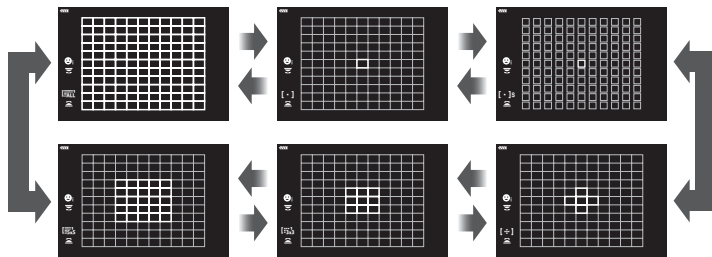

[·] Pojedyncze pole

Wybór pojedynczego pola ostrzenia.

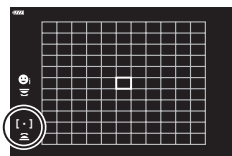

[·]s Małe pole

Zmniejszenie rozmiaru pola w celu ustawiania ostrości na pojedynczym polu AF. Ten tryb jest używany do ustawiania ostrości na małych obiektach.

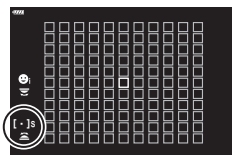

[·] Pole grupowe 5-elementowe

Wybór grupy 5 pól ułożonych w kształcie krzyża. Aparat ustawia ostrość za pomocą jednego z pól w wybranej grupie.

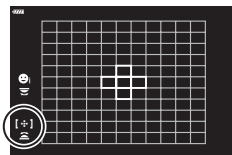

[·] Pole grupowe 9-elementowe (3 x 3)

Wybór grupy 9 pól ułożonych w kształcie kwadratu. Aparat ustawia ostrość za pomocą jednego z pól w wybranej grupie.

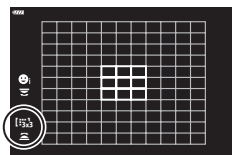

Pole grupowe 25-elementowe (5 × 5)

Wybór grupy 25 pól ułożonych w kształcie kwadratu. Aparat ustawia ostrość za pomocą jednego z pól w wybranej grupie.

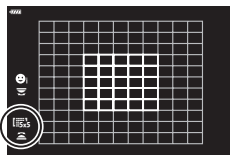

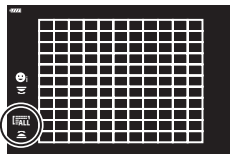

Wszystkie pola (11 × 11)

Aparat ustawia ostrość za pomocą jednego spośród wszystkich 121 pól.



- Tryb pojedynczego pola jest automatycznie stosowany podczas nagrywania filmu, jeśli jest ustawiony tryb grupy pól.



- Ustawienia pól AF można dostosować dla opcji [C-AF].  [📷 C-AF włącz. obsz. centr.] (str. 177) i [Prior. obsz. centr. 📷 C-AF] (str. 178)
- Aby wyłączyć ostrzenie z użyciem klawiszy po wybraniu trybu  (wszystkie pola) oraz wybraniu ustawienia [S-AF], [S-AF **MF**] lub [C-AF] dla opcji [📷 Tryb AF] (str. 80), wybierz opcję [Wł.2] w obszarze [Wsk. pola AF] (str. 162). Na ekranie aparatu wyświetlone zostaną pola AF dla wszystkich ostrzych obszarów.



Wybieranie pola ostrzenia

(Docel. punkt AF)

Ramka wyświetlająca lokalizację punktu ostrzenia nazywa się „polem AF”.

Aby ustawić ostrość, należy umieścić to pole na obiekcie.

- 1 Użyj przycisków Δ ∇ \triangleleft \triangleright , aby wyświetlić pole AF.
- 2 Do wybierania pozycji pola AF należy używać klawiszy strzałek.



Pole AF

- Liczba i rozmiar pól AF zależą od opcji wybranych dla pozycji [Telekonwerter cyfr.] (str. 130), [Proporcje obrazu] (str. 87) oraz ustawień pola grupowego (str. 65).
- Podczas wyboru roli pokręteł i przycisków Δ ∇ \triangleleft \triangleright oraz wyboru pola AF należy korzystać z opcji [**⋮**] Ustawienia niest.] (str. 162) w menu własnych.

Priorytet twarzy AF/Priorytet oka AF

Aparat automatycznie wykrywa twarze lub oczy i ustawia na nich ostrość w zdjęciach portretowych. Podczas stosowania cyfrowego pomiaru ESP ekspozycja jest ustawiana zgodnie z wartością zmierzoną dla twarzy.

- 1 Użyj przycisków Δ ∇ \langle \rangle , aby wyświetlić pole AF.
- 2 Do wyboru opcji podczas ustawiania pola AF służy pokrętko tylnie.

Wybrana opcja

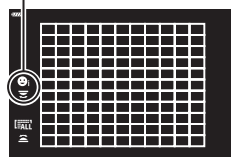

	Wł. priorytetu twarzy	Aparat wykrywa twarze i ustawia na nich ostrość.
	Wył. priorytetu twarzy	Priorytet AF twarzy jest wyłączony.
	Priorytet twarzy i oka wł.	Aparat wykrywa twarze i ustawia ostrość na bliższym oku.
	Face & R. Eye Priority On	Aparat wykrywa twarze i ustawia ostrość na prawym oku.
	Face & L. Eye Priority On	Aparat wykrywa twarze i ustawia ostrość na lewym oku.

- 3 Skieruj aparat na obiekt.
 - W przypadku wykrycia twarzy zostanie ona zaznaczona białą ramką.

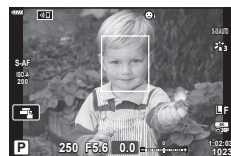

- 4 Naciśnij spust migawki do połowy, aby ustawić ostrość.
 - Obszar używany do ustawiania ostrości na obiekcie jest oznaczony zieloną ramką.
 - Jeśli aparat wykryje oko obiektu, ustawi na nim ostrość.
 - Biała ramka jest też wyświetlana, jeśli twarz zostanie wykryta podczas ręcznego ustawiania ostrości. Ekspozycja zostanie ustawiona zgodnie z wartością zmierzoną dla środka twarzy.



- 5 Naciśnij spust migawki do końca, aby zrobić zdjęcie.
 - W zależności od fotografowanego obiektu i ustawienia filtra artystycznego aparat może nie być w stanie prawidłowo wykryć twarzy.
 - W przypadku wybrania opcji (cyfrowy pomiar ESP)) (str. 82) pomiar jest wykonywany z uwzględnieniem priorytetu twarzy.
 - Priorytet twarzy jest również dostępny w trybie [MF] (str. 80). Wykryte przez aparat twarze są zaznaczane białymi ramkami.
 - Jeśli wyświetlona zostanie ramka powiększenia, aparat ustawi ostrość znajdującym się w niej obiekcie.

Ramka powiększenia AF/Zoom AF (Super punktowy AF)

Istnieje możliwość powiększenia widoku podczas fotografowania. Powiększenie obszaru ostrzenia pozwala zwiększyć precyzję ustawiania ostrości. Przy wyższych powiększeniach można ustawiać ostrość na obszarach mniejszych niż standardowe pole ostrzenia. Podczas powiększania widoku można zmieniać pozycję obszaru ostrzenia.

- Aby skorzystać z funkcji super punktowego AF, należy najpierw przypisać funkcję [Q] do przycisku za pomocą ustawienia Funkcja przycisku (str. 107).



Q (Naciśnij i przytrzymaj)/OK

- 1** Naciśnij przycisk, do którego przypisano funkcję [Q] (powiększenie).
 - Zostanie wyświetlona ramka powiększenia.
 - Ramka jest wyświetlana w tej samej pozycji co ostatnie pole używane podczas automatycznego ustawiania ostrości.
- 2** Użyj przycisków Δ ∇ \langle \triangleright , aby ustawić położenie ramki powiększenia.
 - Aby zresetować pozycję ramki, naciśnij i przytrzymaj przycisk OK.
- 3** Dostosuj rozmiar ramki powiększenia, aby wybrać współczynnik powiększenia.
 - Naciśnij przycisk **INFO**, a następnie za pomocą klawiszy strzałek Δ ∇ albo pokrętła przedniego lub tylnego dostosuj rozmiar ramki powiększenia.
 - Naciśnij przycisk OK, aby zaakceptować i wyjść.

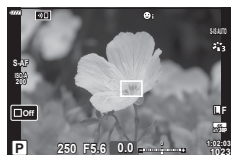
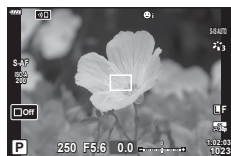

4 Ponownie naciśnij przycisk, do którego przypisano funkcję [Q].

- Aparat powiększy wybrany obszar.
- Obróć pokrętkę przednie lub tylne, aby powiększyć lub pomniejszyć obraz.
- Ekran można także przewinąć za pomocą klawiszy strzałek (Δ ∇ \triangleleft \triangleright).
- W trybie fotografowania **M** (ręcznie) lub **B** (bulb) można podczas powiększania nacisnąć przycisk **INFO**, aby wybrać wartość przysłony lub czas otwarcia migawki.
- Naciśnij przycisk **Q**, aby powrócić do ramki powiększania.
- Naciśnij przycisk **OK**, aby zakończyć powiększanie obszaru ostrzenia.
- Powiększanie obszaru ostrzenia można również zakończyć, naciskając i przytrzymując przycisk **Q**.





Ekran regulacji ekspozycji w trybach **M** i **B**

5 Naciśnij spust migawki do połowy, aby automatycznie ustawić ostrość.



- Powiększenie obszaru ostrzenia dotyczy wyłącznie ekranu. To ustawienie nie ma wpływu na zdjęcie.



- Dotykowych elementów sterujących można używać do powiększania za pomocą ramki powiększania.  „Fotografowanie za pomocą ekranu dotykowego” (str. 36)
- Obszar w ramce powiększenia można rozjaśnić, aby ułatwić ustawianie ostrości. Ponadto aparat można skonfigurować tak, aby wyłączał powiększanie obszaru ostrzenia z chwilą naciśnięcia spustu migawki do połowy w celu ustawienia ostrości.  [Ust. zbliżenia LV] (str. 167)

Wybierz wartość zależnie od jasności obiektu. Wyższe wartości pozwalają fotografować ciemniejsze sceny, ale zwiększają ilość szumów (cętek) na obrazach. Wybierz opcję [AUTO], aby pozwolić aparatowi regulować czułość w zależności od warunków oświetleniowych.



- 1 Naciśnij przycisk **ISO** i obróć przednie lub tylne pokrętło, aby wybrać wartość.

AUTO	Czułość jest regulowana automatycznie w zależności od warunków fotografowania. W menu [Ust. auto ISO] (str. 169) w menu  Menu własne  określ maksymalną czułość, jaką może wybrać aparat, oraz czas otwarcia migawki, przy którym uruchomiona zostanie automatyczna regulacja czułości.
LOW, 200–25600	Wybierz wartość czułości ISO. Wartość ISO 200 zapewnia dobrą równowagę pomiędzy szumem a zakresem dynamicznym.

Blokowanie ekspozycji

(blokada AE)

Naciskając przycisk **AEL/AFL**, można zablokować wartość ekspozycji. Z tej opcji można skorzystać, aby dostosować ostrość i wartość ekspozycji oddzielnie lub aby wykonać kilka zdjęć z takim samym ustawieniem wartości ekspozycji.

- Po jednokrotnym naciśnięciu przycisku **AEL/AFL** wartość ekspozycji zostaje zablokowana i wyświetla się ikona  „Ustawianie ostrości i ekspozycji za pomocą przycisku **AEL/AFL** ( AEL/AFL)” (str. 175)
- Aby zwolnić blokadę AE, naciśnij ponownie przycisk **AEL/AFL**.
- Blokada zostanie zwolniona po użyciu pokrętła wyboru trybu, przycisku **MENU** lub przycisku .













Fotografowanie sekwencyjne/z samowyzwalaczem

Dostosuj ustawienia zdjęć seryjnych lub fotografowania z samowyzwalaczem. Wybierz opcję dostosowaną do obiektu.

1 Naciśnij przycisk .











2 Za pomocą przedniego lub tylnego pokrętkła wybierz wartość.

- Naciskając przycisk **INFO**, można wyświetlić opcje własnego samowyzwalacza.

<input type="checkbox"/>	Pojedynczy	Zapis pojedynczych klatek. Aparat wykonuje jedno zdjęcie w momencie naciśnięcia spustu migawki do końca.
	Seryjne wys.	Aparat wykonuje zdjęcia z szybkością do ok. 10 kl./s, gdy spust migawki jest naciśnięty do końca. Ustawienia ostrości, ekspozycji i balansu bieli są blokowane tak, aby były zgodne z ustawieniami pierwszego zdjęcia w każdej serii. Istnieje możliwość ustawienia szybkości zapisu klatek oraz maksymalnej liczby zdjęć w każdej serii (str. 165). Szybkość zapisu klatek spada przy ustawieniu wartości [ISO] powyżej 8000.
	Seryjne nis.	Aparat wykonuje zdjęcia z szybkością do ok. 6 kl./s, gdy spust migawki jest naciśnięty do końca. Istnieje możliwość ustawienia szybkości zapisu klatek oraz maksymalnej liczby zdjęć w każdej serii (str. 165). Ostrość i ekspozycja są ustawiane zgodnie z opcjami wybranymi w menu  Tryb AF (str. 80) i  AEL/AFL (str. 175). Aparat ustawi ostrość przed każdym zdjęciem po wyborze opcji [C-AF] lub [C-AF+TR] w menu  Tryb AF. Szybkość zapisu klatek spada przy ustawieniu wartości [ISO] powyżej 8000.
	 12 s	Migawka jest wyzwalana po 12 sekundach od naciśnięcia spustu migawki do końca. Lampa samowyzwalacza zaświeci się na około 10 sekund oraz zacznie migać około 2 sekundy przed zwolnieniem migawki. Ostrość jest ustawiana po naciśnięciu spustu migawki do połowy.
	 2 s	Po naciśnięciu spustu migawki do końca lampa samowyzwalacza zacznie migać, a zdjęcie zostanie zrobione po około 2 sekundach. Ostrość jest ustawiana po naciśnięciu spustu migawki do połowy.
	Własny samowyzwalacz	Dostosowanie ustawień samowyzwalacza, w tym jego opóźnienia oraz liczby zdjęć robionych po upływie określonego czasu (str. 73).
 (przy- kładowa ikona)	Anti-Shock [♦]	Zmniejszenie nieznacznego rozmycia spowodowanego ruchem migawki. Ta funkcja jest dostępna w trybach: Pojedynczy, Seryjne nis., Seryjne wys. oraz Samowyzwalacz (str. 73).
 (przy- kładowa ikona)	Cichy [♥]	Robienie zdjęć z użyciem migawki elektronicznej. Ta opcja sprawdza się przy czasach otwarcia migawki krótszych niż 1/8000 s lub w sytuacjach, w których odgłos migawki byłby niepożądany. Jest ona dostępna podczas fotografowania w trybach: Pojedynczy, Seryjne nis., Seryjne wys. oraz Samowyzwalacz. W trybie  ustawienia ostrości, ekspozycji i balansu bieli są blokowane tak, aby były zgodne z ustawieniami pierwszego zdjęcia w każdej serii. Czas synchronizacji lampy błyskowej wynosi 1/50 s. W przypadku wybrania wartości powyżej 8000 w menu [ISO] czas synchronizacji lampy błyskowej spada do wartości 1/20 s.





Pro Cap H	Wysoka szybkość zdj. seryjn.*	Rejestrowanie zaczyna się po naciśnięciu spustu migawki do połowy. Gdy użytkownik naciśnie spust migawki do końca, aparat zacznie zapisywać zdjęcia, łącznie z tymi zarejestrowanymi, gdy spust migawki był naciśnięty do połowy (str. 74). W trybie Pro Cap H ustawienia ostrości, ekspozycji i balansu bieli są blokowane tak, aby były zgodne z wartościami zmierzonymi, gdy naciśnięto spust migawki do połowy.
Pro Cap L	Niska szybkość zdj. seryjn.*	
	Zdjęcie o wys. rozdź.*	Robienie zdjęć o wysokiej rozdzielczości (str. 76). Skorzystaj ze statywu.

* Nie można używać filtrów artystycznych.

- Aby wyłączyć uaktywniony samowyzwalacz, naciśnij przycisk .
- Aby wykonać zdjęcie z samowyzwalaczem, należy ustawić aparat na statywie.
- Jeżeli podczas korzystania z samowyzwalacza użytkownik naciśnie spust migawki do połowy, stojąc przed aparatem, zdjęcie może być nieostre.
- Podczas fotografowania w trybach  i **Pro Cap L** na ekranie aparatu wyświetlany jest widok z obiektywu. W trybach  i **Pro Cap H** na ekranie aparatu wyświetlane jest ujęcie wykonane bezpośrednio przed bieżącym kadrem.
- Szybkość fotografowania seryjnego jest zmienna: zależy od używanego obiektywu i ustawienia ostrości obiektywu zmiennoogniskowego.
- Jeśli poziom naładowania baterii jest niski i wskaźnik poziomu naładowania baterii miga podczas fotografowania sekwencyjnego, fotografowanie zostanie przerwane, a wykonane zdjęcia zostaną zapisane na karcie. W zależności od stopnia naładowania baterii mogą nie zostać zapisane wszystkie zdjęcia.
- Wyświetlane elementy można wybrać za pomocą opcji [Ustawienia /  obrazu] w menu własnych (str. 166).
- Obiekty na zdjęciach robionych w trybie cichym i w trybie zdjęć seryjnych mogą być zniekształcone, jeżeli podczas fotografowania one lub aparat szybko się poruszają.
- Aby użyć lampy błyskowej w trybie [Cichy , wybierz opcję [Zezwalaj] w menu [Anti-Shock /Cichy ] > [Ust. trybu cichego ] > [Tryb flesza] w  menu fotografowania 2.

Opcje samowyzwalacza (🕒 Własny samowyzwalacz)

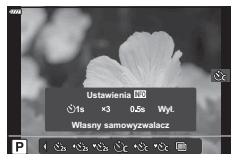

Dostosowanie ustawień samowyzwalacza, w tym opóźnienia zwolnienia migawki oraz liczby zdjęć robionych po upływie określonego czasu.

- 1 Naciśnij przycisk .
- 2 Wyróżnij opcję 🕒 (własny samowyzwalacz) za pomocą pokrętki przedniego lub tylnego i naciśnij przycisk **INFO**.
- 3 Wyróżnij pozycje za pomocą klawiszy strzałek   i wybierz opcję za pomocą klawiszy  .





Liczba klatek	Wybierz liczbę zdjęć wykonywanych po upływie ustawionego czasu.
🕒 Timer	Określenie czasu, jaki ma upłynąć od naciśnięcia spustu migawki do końca do rozpoczęcia fotografowania.
Czas interwału	Wybierz interwał pomiędzy zdjęciami robionymi po upływie ustawionego czasu.
AF - każda klatka	Wybierz, czy aparat ma ustawiać ostrość przed każdym z nich.

Fotografowanie bez drgań wywołanych obsługą spustu migawki (Anti-Shock [♦])

Zmniejszenie nieznaczного rozmycia spowodowanego ruchem migawki. Używaj tej opcji, gdy nawet nieznaczny ruch aparatu może spowodować rozmycie, np. podczas fotografowania w trybie makro lub z bardzo długą ogniskową. Należy najpierw włączyć wyświetlanie tej opcji poprzez wybranie pozycji [Ustawienia /🕒 obrazu] (str. 166) w  menu własnym **D1** i zaznaczenie (✓) odpowiedniej pozycji.

Opóźnienie między całkowitym naciśnięciem spustu migawki a rozpoczęciem fotografowania można wybrać za pomocą opcji [Anti-Shock [♦]/Cichy [♥]] > [Anti-Shock [♦]] w  menu fotografowania 2 (str. 142).

- 1 Naciśnij przycisk .
- 2 Za pomocą przedniego lub tylnego pokrętki wybierz jedną z pozycji oznaczoną symbolem ♦, a następnie naciśnij przycisk .
- 3 Zrób zdjęcia.
 - Po upływie ustawionego czasu wyzwalana jest migawka i zdjęcie zostaje zrobione.

Fotografowanie bez dźwięku migawki

(Cichy [♥])

W sytuacjach, w których dźwięk migawki stanowi problem można fotografować bez wydawania tego dźwięku. Migawka elektroniczna ogranicza niewielkie drgania aparatu wynikające z ruchu migawki mechanicznej, w podobny sposób jak w przypadku fotografowania z funkcją Anti-Shock.

Opóźnienie między całkowitym naciśnięciem spustu migawki a zwolnieniem migawki można wybrać za pomocą opcji [Anti-Shock [♦]/Cichy [♥]] > [Cichy [♦]] w menu fotografowania 2 (str. 142).

1 Naciśnij przycisk .

2 Za pomocą przedniego lub tylnego pokrętkła wybierz jedną z pozycji oznaczoną symbolem ♥, a następnie naciśnij przycisk .

3 Zrób zdjęcia.

- Po wyzwoleniu migawki ekran na chwilę zgaśnie. Nie będzie emitowany żaden dźwięk migawki.
- Przy oświetleniu migającym źródłem światła, np. świetłówkami lub lampami LED lub jeżeli podczas fotografowania obiekt gwałtownie się poruszy uzyskanie pożądanego efektu może się nie udać.
- Najkrótszy czas otwarcia migawki to 1/32000 s.

Fotografowanie bez czasu opóźnienia zwolnienia

migawki (Ustawienie szybkości zdjęć seryjnych)

Rejestrowanie zaczyna się w momencie naciśnięcia spustu migawki do połowy; w chwili naciśnięcia go do końca aparat zacznie zapisywać na karcie pamięci ostatnie zarejestrowane zdjęcia (liczba: n), gdzie n to liczba zdjęć wybrana przed rozpoczęciem fotografowania. Jeśli spust migawki zostanie naciśnięty do końca i przytrzymany, fotografowanie będzie kontynuowane do momentu zapisania wybranej liczby zdjęć. Użyj tej opcji do uchwycenia chwil, które nie zostałyby uchwycone z powodu reakcji obiektu lub opóźnienia migawki. Wybierz tryb [Niska szybkość zdj. seryjn.] lub [Wysoka szybkość zdj. seryjn.].

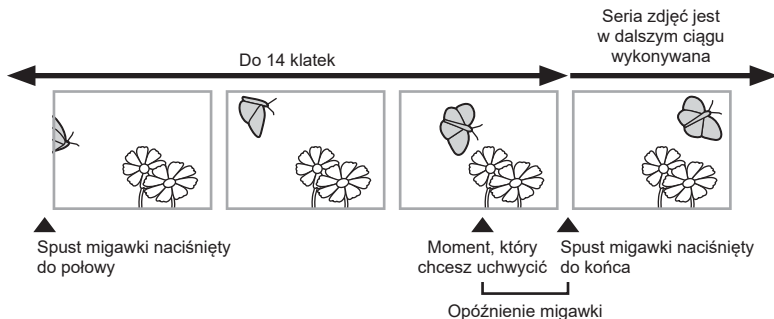



Niska szybkość zdj. seryjn. (Pro_{CapL})

Aparat rejestruje z szybkością 10 kl./s. Przed naciśnięciem spustu migawki do końca można zarejestrować maksymalnie 14 klatek. Aparat ustawi ostrość przed każdym zdjęciem po wyborze opcji [C-AF] lub [C-AF+TR] w menu [Tryb AF] (str. 80). Wybierz tę opcję, jeśli przewidujesz, że podczas fotografowania odległość do obiektu może ulec zmianie.



Wysoka szybkość zdj. seryjn. (Pro_{CapH})

Aparat rejestruje z szybkością do 30 kl./s. Przed naciśnięciem spustu migawki do końca można zarejestrować maksymalnie 14 klatek. Aparat użyje funkcji [S-AF] po wyborze opcji [C-AF] lub [C-AF+TR] w menu [Tryb AF] (str. 80). Wybierz tę opcję, jeśli podczas fotografowania odległość do obiektu nie ulegnie zbyt dużej zmianie.

1 Naciśnij przycisk .



2 Za pomocą pokrętki przedniego lub tylnego wybierz opcję Pro_{CapH} (Wysoka szybkość zdj. seryjn.) lub Pro_{CapL} (Niska szybkość zdj. seryjn.), a następnie naciśnij przycisk .

3 Zrób zdjęcia.

- Rejestrowanie zaczyna się po naciśnięciu spustu migawki do połowy. Zostanie wyświetlona ikona . Jeśli przytrzymasz spust migawki naciśnięty do połowy przez ponad minutę, rejestrowanie zostanie zakończone, a ikona  zniknie z ekranu. Aby wznowić fotografowanie, ponownie naciśnij spust migawki do połowy.
- Naciśnij spust migawki do końca, aby rozpocząć zapisywanie zdjęć na karcie pamięci.
- Fotografowanie będzie kontynuowane po naciśnięciu do końca spustu migawki aż do momentu wykonania liczby zdjęć wybranej w menu [Ogr. liczby klatek].

Ikona rejestrowania



- Wybór opcji Pro_{CapL} (Niska szybkość zdj. seryjn.) powoduje ograniczenie wartości przysłony do zakresu od maksimum do f8,0.
- Obiektywy systemu Four Thirds oraz Micro Four Thirds innych producentów nie mogą być stosowane w trybie Pro_{CapL} (Niska szybkość zdj. seryjn.).
- Miganie występuje dla światłówek lub dużych ruchów obiektu itd. i może powodować zniekształcenia obrazów.
- Podczas rejestrowania monitor nie wygasi się, a dźwięk migawki nie będzie słyszalny.
- Najdłuższy czas otwarcia migawki jest ograniczony.
- Ustawienia [Maks. liczba kl./s.] (Pro_{CapH} /Tylko wysoka szybkość zdj. seryjn.), [Licz. kl. przed zw. mig.] i [Ogr. liczby klatek] można dostosowywać w menu własnych za pomocą opcji  L kl./s i  H kl./s [Cap] (str. 182).



Wykonywanie zdjęć w wyższej rozdzielczości (Zdjęcie o wys. rozd.)

Fotografowanie w rozdzielczości wyższej niż rozdzielczość matrycy. Aparat robi serię zdjęć, poruszając matrycą, a następnie łączy je w jedno zdjęcie o wysokiej rozdzielczości. Ta opcja pozwala uchwycić szczegóły, które normalnie byłyby niewidoczne nawet przy dużym powiększeniu. Aby uzyskać najlepsze rezultaty, unieruchom aparat, na przykład mocując go na statywie.

Za pomocą opcji [Zdjęcie o wys. rozd.] (str. 143) w **M2** Menu fotografowania 2 wybierz czas między całkowitym naciśnięciem spustu migawki a wyzwoleniem migawki, a także czas oczekiwania na naładowanie się lampy błyskowej, gdy jest ona używana w trybie Zdjęcie o wys. rozd.

Po ustawieniu zdjęcia wysokiej rozdzielczości można wybrać jakość obrazu uzyskiwanego podczas fotografowania w wysokiej rozdzielczości przy użyciu trybu jakości obrazu (str. 88, 129).

1 Naciśnij przycisk .



2 Za pomocą przedniego lub tylnego pokrętkła wybierz opcję , a następnie naciśnij przycisk .

- Zostanie wyświetlona ikona . Będzie ona migać, jeśli aparat nie będzie ułożony stabilnie. Przystanie migać, gdy aparat będzie gotowy do zrobienia zdjęcia.
- Po włączeniu funkcji Zdjęcie o wys. rozd. należy sprawdzić wybrane ustawienie jakości obrazu. Można to zrobić w pełnym panelu sterowania LV.



Aparat przygotowujący się do wykonania zdjęcia z włączoną funkcją Zdjęcie o wys. rozd. (miga)

3 Zrób zdjęcie.

- Ikona  będzie migać, informując o tym, że zdjęcie może być rozmyte z powodu drgań aparatu. Umieść aparat na stabilnym podłożu.
- Fotografowanie zostanie ukończone, gdy zielona ikona  przestanie być wyświetlana na ekranie.
- Po ukończeniu fotografowania aparat automatycznie utworzy połączony obraz. W trakcie tego procesu na ekranie pojawi się komunikat.
- Wybierz tryb JPEG (**50M**F lub **25M**F) lub JPEG+RAW. Gdy jakość zdjęcia jest ustawiona na RAW+JPEG, przed przekształceniem w zdjęcie o wysokiej rozdzielczości zapisywane jest pojedyncze zdjęcie RAW (z rozszerzeniem.ORI). Nieprzetworzone obrazy RAW można przeglądać za pomocą najnowszej wersji oprogramowania Olympus Workspace.
- Opcja [ Stb. obrazu] (str. 86) ma ustawioną wartość [S-IS Wyl.].
- Podczas fotografowania z użyciem lampy błyskowej sterowanej bezprzewodowo maksymalny czas oczekiwania wynosi 4 sek. i ustawiony jest ręczny tryb sterowania lampą błyskową.
- Zdjęcia o wysokiej rozdzielczości są dostępne w trybach **P**, **S**, **A** i **M**.
- Nie można używać następujących funkcji:
 - fotografowanie z interwałem, wielokrotna ekspozycja, kompensacja efektu Keystone, bracketing, korekcja rybiego oka oraz HDR.
- Zdjęcia zrobione z włączoną funkcją [e-Portrait] lub z wybranym filtrem artystycznym zostaną zapisane z ustawieniem [Naturalny].
- Jakość obrazu może się pogorszyć, jeżeli fotografowanie odbywa się przy oświetleniu migającym źródłem światła, np. świetłówkami lub lampami LED.
- Obszary zdjęcia, w których obiekt poruszył się podczas fotografowania, mogą stracić na wyrazistości.

Pełny panel sterowania/pełny panel sterowania LV

Na pełnym panelu sterowania/pełnym panelu sterowania LV znajduje się lista ustawień fotografowania wraz z bieżącymi wartościami. Pełnego panelu sterowania LV należy używać podczas kadrowania ujęć na monitorze (podgląd na żywo), a pełnego panelu sterowania podczas kadrowania ujęć w wizjerze.

- Naciśnięcie przycisku  (**LV**) podczas podglądu na żywo umożliwi fotografowanie z użyciem wizjera oraz powoduje wyświetlenie na ekranie pełnego panelu sterowania LV.

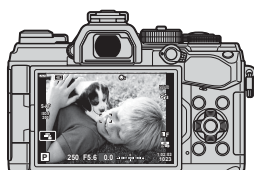

Fotografowanie z podglądem na żywo

 (przycisk LV)

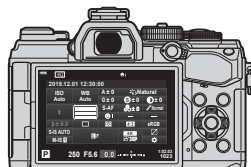

Fotografowanie z użyciem wizjera (po włączeniu wizjera monitor się wyłącza)

Pełny panel sterowania LV (fotografowanie z podglądem na żywo)

Naciśnij przycisk  podczas podglądu na żywo, aby wyświetlić pełny panel sterowania LV.



Pełny panel sterowania (fotografowanie z użyciem wizjera)

Podczas kadrowania obiektów w wizjerze pełny panel sterowania LV będzie wyświetlany na monitorze. Naciśnij przycisk , aby aktywować kursor.



■ Korzystanie z pełnego panelu sterowania/pełnego panelu sterowania LV

1 Naciśnij przycisk **OK**.

- Naciśnięcie tego przycisku podczas podglądu na żywo spowoduje wyświetlenie na ekranie monitora pełnego panelu sterowania LV.
- Zaznaczone zostanie ostatnie użyte ustawienie.

Kursor



2 Wyróżnij pozycję za pomocą klawiszy strzałek **Δ** **∇** **<Δ** lub pokręćła tylnego.

- Zaznaczone zostanie wybrane ustawienie.
- Elementy można również wyróżnić, dotykając ich na ekranie.

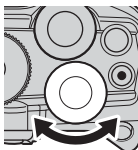

3 Obróć przednie pokręćło, aby zmienić wybór ustawienia.

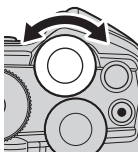

4 Naciśnij spust migawki do połowy, aby zaakceptować bieżące ustawienia i wyjść z pełnego panelu sterowania LV.

- Jeśli użytkownik korzysta z pełnego panelu sterowania, kursor zniknie, a ustawienie zostanie wyłączone.

Opcje dodatkowe

Naciśnięcie przycisku **OK** w kroku 2 spowoduje wyświetlenie opcji dostępnych w przypadku zaznaczonego ustawienia. W niektórych przypadkach można wyświetlić dodatkowe opcje, naciskając przycisk **INFO**.

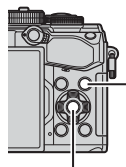
Przycisk **INFO**Przycisk **OK****OK****INFO**[**☑** Stb. obrazu]

- Zamiast przycisku **OK** można użyć sterowania dotykowego. Lekko dotknij dwukrotnie wybranego ustawienia, aby wyświetlić opcje.

■ Ustawienia dostępne w pełnym panelu sterowania/pełnym panelu sterowania LV

Pełny panel sterowania LV

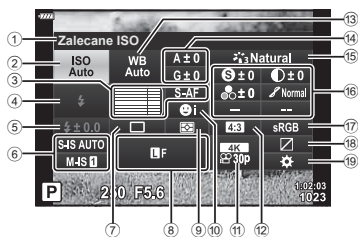

Zaawansowany panel sterowania

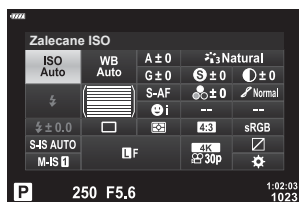

- | | |
|---|---|
| <ul style="list-style-type: none"> ① Aktualnie wybrana opcja ② Czulość ISO.....str. 80 ③ Tryb AFstr. 80
Pole AFstr. 65 ④ Tryb fotografowania z lampą błyskowąstr. 93 ⑤ Sterowanie natężeniem błysku.....str. 97 ⑥ Stabilizator obrazustr. 86 ⑦ Fotografowanie seryjne/samowyzwalacz.....str. 87 ⑧str. 88 ⑨ Tryb pomiaru.....str. 82 ⑩ Priorytet twarzy.....str. 67 ⑪str. 89 ⑫ Współczynnik proporcji obrazu.....str. 87 ⑬ Balans bielistr. 83 | <ul style="list-style-type: none"> ⑭ Kompensacja balansu bieli/temperatura kolorówstr. 85 ⑮ Tryb obrazu.....str. 98 ⑯ Ostrośćstr. 101
Kontraststr. 101
Nasyceniestr. 101
Gradacjastr. 102
Filtr kolorustr. 103
Kolor monochrom.str. 104
Efektstr. 104
Kolor*¹.....str. 56
Kolor/żywy*².....str. 100
Efekt*³.....str. 98 ⑰ Przestrzeń.....str. 105 ⑱ Kontrola światła i cieni.....str. 106 ⑲ Przepisanie funkcji przycisku.....str. 107 |
|---|---|

*1 Wyświetlane w razie ustawienia opcji Część. kolor.

*2 Wyświetlane w razie ustawienia opcji Kreator kolorów.

*3 Funkcja wyświetlana po wyborze filtra artystycznego.

Zmiana czułości ISO

(ISO)

Można ustawiać czułość ISO.

„Zmiana czułości ISO (ISO)” (str. 70)

- 1 Naciśnij przycisk , aby wyświetlić pełny panel sterowania LV.
- 2 Za pomocą przycisków wybierz opcję [ISO].
- 3 Użyj przedniego pokręćła, aby wybrać opcję.

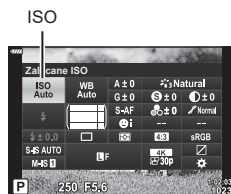

Wybór trybu ustawiania ostrości

(Tryb AF)

Można wybrać metodę ustawiania ostrości (tryb ustawiania ostrości). Dla trybu fotografii i trybu filmowego można wybrać różne metody ustawiania ostrości.

- 1 Naciśnij przycisk , aby wyświetlić pełny panel sterowania LV.
- 2 Za pomocą przycisków wybierz opcję [Tryb AF].
- 3 Użyj przedniego pokręćła, aby wybrać opcję.

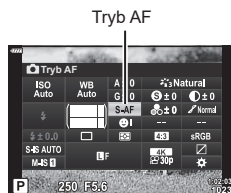



S-AF (Pojedynczy AF)	Ostrość jest ustawiana jeden raz po wciśnięciu spustu migawki do połowy. Gdy ostrość jest zablokowana, rozlega się sygnał dźwiękowy i zaczyna świecić symbol potwierdzenia ustawienia ostrości oraz znacznik celu AF. Ten tryb nadaje się do fotografowania obiektów nieruchomych lub wolno się poruszających.
C-AF (Ciągły AF)	Ustawianie ostrości jest wykonywane ciągle przy wciśniętym do połowy spuście migawki. Gdy ostrość zostanie ustawiona na obiekt, na monitorze zapali się symbol potwierdzenia ustawienia ostrości i zabrzmi sygnał dźwiękowy po zablokowaniu ostrości pierwszy raz. Próby ustawiania ostrości są ponawiane, nawet jeżeli obiekt się poruszy albo zostanie zmieniona kompozycja ujęcia.
MF (ręczne ustawianie ostrości)	Funkcja ta umożliwia ręczne ustawienie ostrości na dowolny obiekt poprzez obracanie pierścienia ostrości na obiektywie. Pierścień ostrości
S-AF MF (jednoczesne używanie trybów S-AF i MF)	Po naciśnięciu spustu migawki do połowy w celu ustawienia ostrości w trybie [S-AF] można obrócić pierścień ostrości, aby ręcznie dostoić ostrość.

C-AF TR (śledzenie AF)	Naciśnij spust migawki do połowy, aby ustawić ostrość. Aparat będzie automatycznie śledził obiekt i utrzymywał na nim ustawienie ostrości tak długo, jak spust migawki będzie wciśnięty do połowy. <ul style="list-style-type: none"> • Pole AF jest wyświetlane na czerwono, jeżeli aparat nie może śledzić obiektu. Należy wtedy zwolnić spust migawki, skadrować ponownie obiekt, a następnie nacisnąć spust migawki do połowy. • Autofokus nie działa, gdy pole AF jest wyświetlane na czerwono nawet w trakcie śledzenia obiektu przez aparat.
PreMF (Wst. ust. MF)	Aparat automatycznie ustawia ostrość na wstępnie ustawionym punkcie ostrości podczas fotografowania.

- Aparat może nie być w stanie ustawić ostrości, gdy obiekt jest słabo oświetlony, znajduje się we mgle lub dymie bądź charakteryzuje się słabym kontrastem.
- W przypadku korzystania z obiektywu systemu Four Thirds opcja AF będzie niedostępna podczas nagrywania sekwencji wideo.
- Wybór trybu AF jest niedostępny, jeśli sprzęgło manualnego ostrzenia obiektywu jest ustawione w położeniu MF, a dla ustawienia [Sprzęgło man. ostrz.] (str. 163) w menu własnym wybrano opcję [Działaj].

Ustawianie położenia ostrości dla PreMF

- 1** Wybierz dla trybu AF opcję [Wst. ust. MF].
 - 2** Naciśnij przycisk , a następnie przycisk **INFO**.
 - 3** Naciśnij spust migawki do połowy, aby ustawić ostrość.
 - Ostrość można skorygować, obracając pierścień ostrości.
 - 4** Naciśnij przycisk .
- Funkcję PreMF można przywołać po naciśnięciu przycisku, do którego jest przypisana opcja [Wst. ust. MF] w menu [Funkcja przycisku ]. Ponowne naciśnięcie przycisku spowoduje powrót do oryginalnego AF.
 - Odległość, którą można ustawić dla wstępnie ustawionego punktu ostrości za pomocą [Odleg. wst. ust. MF] w menu własnym (str. 163).





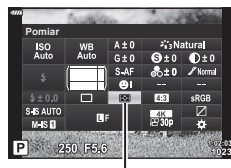

Wybór sposobu mierzenia jasności przez aparat (Pomiar)

Można wybrać sposób pomiaru jasności obiektu przez aparat.

- 1 Naciśnij przycisk **OK**, aby wyświetlić pełny panel sterowania LV.
- 2 Za pomocą przycisków **Δ** **∇** **◀** **▶** wybierz opcję [Pomiar].
- 3 Użyj przedniego pokrętkła, aby wybrać opcję.



Pomiar

 Cyfrowy pomiar ESP	Pomiar ekspozycji w 324 obszarach kadru i optymalizacja ekspozycji w odniesieniu do bieżącej sceny lub (gdy dla opcji [☺ Priorytet twarzy] wybrano ustawienie inne niż [WYŁ.] do fotografowanej osoby. Ten tryb jest zalecany do zwykłego fotografowania.
 Pomiar światła centralnie ważony	Zapewnia średnią wartość natężenia światła między objektem a oświetleniem tła, nadając większe znaczenie obiektowi znajdującemu się w środku obrazu. 
 Pomiar punktowy	Pomiar na małym obszarze (około 2% kadru) po wycelowaniu aparatu na mierzony obiekt. Ekspozycja zostanie dostosowana do oświetlenia mierzonego punktu. 
 Pomiar punktowy (sterowanie rozjaśnianiem)	Zwiększa ekspozycję pomiaru punktowego. Zapewnia, że jasne obiekty pozostaną jasne na zdjęciu.
 Pomiar punktowy (ciemne obszary)	Zmniejsza ekspozycję pomiaru punktowego. Zapewnia, że ciemne obiekty pozostaną ciemne na zdjęciu.

- Położenie pomiaru punktowego można ustawić na wybrane pole AF.
 [[:::]] Punkt. pomiar św.](str. 170).

Balans bieli (WB) zapewnia, że obiekty w kolorze białym zachowają biel na zapisanych zdjęciach. W większości przypadków właściwe jest ustawienie [AUTO], ale można też wybrać inne wartości w zależności od źródła oświetlenia, gdy ustawienie [AUTO] daje niewłaściwe rezultaty lub by świadomie wprowadzić do zdjęć przebarwienia.

- 1 Naciśnij przycisk **OK**, aby wyświetlić pełny panel sterowania LV.
- 2 Za pomocą przycisków Δ ∇ \triangleleft \triangleright wybierz opcję [WB].
- 3 Użyj przedniego pokrętki, aby wybrać opcję.
 - Opcje jednodotkowego balansu bieli i własnego balansu bieli można wyświetlić, naciskając przycisk **OK**, a następnie przycisk **INFO**.

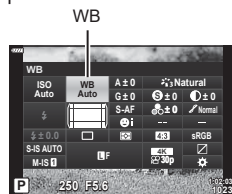

Tryb WB		Temperatura barwowa	Warunki oświetlenia
Automatyczny balans bieli	AUTO	—	Większości standardowych scen (scen zawierających białe lub prawie białe obiekty) <ul style="list-style-type: none"> • Ten tryb jest zalecany w większości sytuacji. • Istnieje możliwość zachowania kolorów widocznych w świetle żarowym (str. 84).
Wstępne ustawienie balansu bieli		5300 K	Sceny na świeżym powietrzu w świetle słonecznym, zachody słońca, sztuczne ognie
		7500 K	Dzienne zdjęcia obiektów w cieniu
		6000 K	Zdjęcia zrobione w ciągu dnia przy zachmurzonym niebie
		3000 K	Obiekty w świetle żarowym
		4000 K	Obiekty w świetle fluorescencyjnym
		—	Fotografia podwodna
Ustawianie równowagi bieli jednym przyciśnięciem		5500 K	Źródła światła o tej samej temperaturze barwowej co oświetlenie lampą błyskową
		Temperatura barwowa ustawiona przy pomocy funkcji jednoprzyciskowego ustawiania balansu bieli (balansu bieli z pomiarem własnym)	Sytuacje, w których warto ustawić balans bieli pod kątem konkretnego obiektu <ul style="list-style-type: none"> • Temperaturę barwową ustawia się na wartość zmierzoną na białym obiekcie w świetle, które będzie użyte w ostatecznym zdjęciu (str. 84).
Niestandardowy balans bieli	CWB	2000 K – 14000 K	Sytuacje, w których możesz określić odpowiednią temperaturę barwową <ul style="list-style-type: none"> • Wybierz temperaturę barwową.

Ustawianie równowagi bieli jednym przyciśnięciem

Zmierz balans bieli, kadrując kawałek papieru lub inny biały przedmiot w oświetleniu, które zostanie użyte na finalnej fotografii. Jest to użyteczne przy fotografowaniu obiektu w naturalnym świetle, jak również przy różnych źródłach światła o różnych temperaturach koloru.

- 1 Po wybraniu opcji [WB1], [WB2], [WB3] lub [WB4] (ustawienia balansu bieli jednym dotknięciem 1, 2, 3 lub 4) naciśnij przycisk **OK**, a następnie przycisk **INFO**.
- 2 Zrób zdjęcie czystej (białej lub szarej) kartki papieru.
 - Skadruj papier tak, aby wypełnił cały obraz i nie padał na niego cień.
 - Pojawi się ekran jedнопrzyciskowego ustawiania balansu bieli.
- 3 Wybierz opcję [Tak] i naciśnij przycisk **OK**.
 - Nowa wartość zostanie zapisana jako opcja ustawienia balansu bieli.
 - Nowa wartość będzie przechowywana do kolejnego ustawienia balansu bieli jednym przyciśnięciem. Wyłączenie zasilania powoduje usunięcia danych.

^{WB}_{AUTO} Zach. ciepły kolor

W razie potrzeby automatyczny balans bieli można dostosować tak, aby zachowywał ciepłe kolory widziane w świetle żarowym. Normalnie balans bieli reguluje się po to, aby białe obiekty wyglądały na faktycznie białe, ale ta funkcja może też służyć do zachowania na zdjęciu atmosfery, jaką tworzy światło żarowe.

- 1 Po wybraniu opcji [AUTO] naciśnij przycisk **OK**, a następnie przycisk **INFO**.
 - Wyświetlone zostaną opcje funkcji [^{WB}_{AUTO} Zach. ciepły kolor].
- 2 Zaznacz opcję [Włączone] za pomocą klawiszy strzałek Δ ∇ \triangleleft \triangleright i naciśnij przycisk **OK**.

Dokładna regulacja balansu bieli (Kompensacja WB)

Wybór wartości kompensacji balansu bieli w przypadku dokładnej regulacji balansu bieli, wstępnego ustawiania balansu bieli i ustawiania balansu bieli jednym dotknięciem.

- 1 Naciśnij przycisk **OK**, aby wyświetlić pełny panel sterowania LV.
- 2 Za pomocą przycisków **Δ ▽ <D>** wybierz opcję [WB].
- 3 Użyj przedniego pokrętkła, aby wybrać opcję.
- 4 Za pomocą przycisków **Δ ▽ <D>** wybierz kompensację balansu bieli.
- 5 Zmień wartość kompensacji balansu bieli za pomocą przedniego pokrętkła.
 - Naciśnięcie przycisku **OK** powoduje wyświetlenie opcji dostosowywania odcieni.

Kompensacja balansu bieli

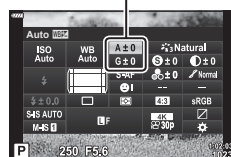

Kompensacja w osi A (czerwononiebieski)

Przesuń suwak w kierunku +, aby wzmocnić czerwone tony, lub w kierunku -, aby wzmocnić niebieskie tony.

Kompensacja w osi B (zielonypurpurowy)

Przesuń suwak w kierunku +, aby wzmocnić zielone tony, lub w kierunku -, aby wzmocnić purpurowe tony.

- Kompensację balansu bieli można zastosować jednocześnie we wszystkich trybach balansu bieli. **[Wszytkie WB]** (str. 171)



- Aby wyświetlić podgląd efektu, jaki osiągnięto po zmianie balansu bieli, naciśnij przycisk **⊙** (film). Wyświetlony zostanie przykładowy obraz uzyskiwany przy wybranych ustawieniach balansu bieli.

Istnieje możliwość zredukowania poruszeń aparatu, które mogą występować podczas fotografowania w słabym oświetleniu lub z dużym powiększeniem.

Stabilizator obrazu włącza się po naciśnięciu spustu migawki do połowy.

- 1 Naciśnij przycisk **OK**, aby wyświetlić pełny panel sterowania LV.
- 2 Za pomocą przycisków **Δ ∇ ◀ ▶** wybierz stabilizator obrazu.
- 3 Użyj przedniego pokrętkła, aby wybrać opcję.

 Stabilizator obrazu

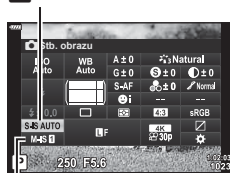



 Stabilizator obrazu

Zdjęcie (S-IS)	S-IS wyłączone	Zdjęcia I.S. Wyłączone	Stabilizacja obrazu wyłączona. Wybierz tę opcję, jeśli stosujesz statyw.
	S-IS AUTO	I.S. auto.	Stabilizacja obrazu dotyczy poruszenia aparatu w każdej osi. Jeśli aparat wykryje przesuwanie, automatycznie wstrzyma stabilizację obrazu w danej osi.
	S-IS 1	I.S. we wszystkich kierunkach	Stabilizacja obrazu dotyczy poruszenia aparatu w każdej osi.
	S-IS 2	I.S. w pionie	Stabilizacja obrazu dotyczy poruszenia aparatu w osi pionowej. Z tej opcji należy korzystać podczas przesuwania aparatu w poziomie.
	S-IS 3	I.S. w poziomie	Stabilizacja obrazu dotyczy poruszenia aparatu w osi poziomej. Z tej opcji należy korzystać podczas przesuwania aparatu w pionie.
Film (M-IS)	M-IS wyłączone	Film I.S. Wyłączone	Stabilizacja obrazu jest wyłączona.
	M-IS 1	I.S. we wszystkich kierunkach	Elektroniczna stabilizacja obrazu połączona ze sterowaniem ruchami matrycy za pomocą silnika VCM.
	M-IS 2	I.S. we wszystkich kierunkach	Samo sterowanie ruchami matrycy za pomocą silnika VCM.

- Stabilizacja obrazu może nie być w stanie kompensować zbyt dużych ruchów aparatu lub bardzo długich czasów otwarcia migawki. W takich przypadkach należy używać statywu.
- Podczas działania stabilizacji obrazu można zauważyć szum lub wibracje.
- Ustawienie wybrane za pomocą przełącznika stabilizacji obrazu w obiektywie ma pierwszeństwo nad ustawieniem wybranym w aparacie.



- Możesz wybrać, czy stabilizacja obrazu zostanie włączona po naciśnięciu spustu migawki do połowy.  [W połowie spust z IS] (str. 165)
- Stabilizacja obrazu w obiektywie może mieć pierwszeństwo.  [Prior. I.S. obiektywu] (str. 165)

Używanie obiektywów innych niż systemu mikro 4/3 lub 4/3

W przypadku korzystania z obiektywów innych niż obiektywy systemu Micro Four Thirds lub Four Thirds konieczne będzie określenie długości ogniskowej.

- Wybierz opcję [Stb. Obrazu], naciśnij przycisk **OK**, przycisk **INFO** i za pomocą przycisków $\Delta \nabla \langle \rangle$ wybierz ogniskową, a następnie naciśnij przycisk **OK**.
- Wybierz ogniskową z przedziału od 0,1 do 1000,0 mm.
- Wybierz wartość odpowiadającą wydrukowanej na obiektywie.
- Wybrana wartość nie zostanie zresetowana po wybraniu opcji [Zresetuj/Tryby niest.] (str. 127) > [Resetuj] (podstawowe) w **M** Menu fotografowania 1.

Fotografowanie sekwencyjne/z samowyzwalaczem

Naciskając spust migawki do końca, można wykonywać serie zdjęć. Można także wykonywać zdjęcia przy użyciu samowyzwalacza.

☞ „Fotografowanie sekwencyjne/z samowyzwalaczem” (str. 71–76)

- 1 Naciśnij przycisk **OK**, aby wyświetlić pełny panel sterowania LV.
- 2 Za pomocą przycisków $\Delta \nabla \langle \rangle$ wybierz fotografowanie sekwencyjne/fotografowanie z samowyzwalaczem.
- 3 Użyj przedniego pokrętkła, aby wybrać opcję.



Fotografowanie seryjne/
samowyzwalacz

Ustawianie proporcji obrazu

Wybór stosunku szerokości do wysokości obrazu zgodnie z zamysłem użytkownika lub zgodnie z formatem wymaganym podczas późniejszego drukowania itp.

Poza standardową proporcją obrazu (szerokość:wysokość) wynoszącą [4:3] w aparacie dostępne są też ustawienia [16:9], [3:2], [1:1] oraz [3:4].

- 1 Naciśnij przycisk **OK**, aby wyświetlić pełny panel sterowania LV.
- 2 Za pomocą przycisków $\Delta \nabla \langle \rangle$ wybierz opcję [Proporcje].
- 3 Użyj przedniego pokrętkła, aby wybrać opcję.



Proporcje

- Proporcje obrazu można ustawić tylko dla zdjęć.
- Obrazy JPEG są zapisywane zgodnie z wybranym współczynnikiem proporcji obrazu. Obrazy RAW mają ten sam rozmiar co matryca i są zapisywane w formacie 4:3 ze znacznikiem oznaczającym wybrane proporcje obrazu. Podczas odtwarzania zdjęć na ekranie widoczna jest ramka wskazująca wybrane proporcje obrazu.

Opcje plików zdjęć oraz rozmiarów obrazów



Można ustawiać jakość obrazu dla zdjęć. Należy wybrać jakość odpowiednią do zastosowania (np. do przetwarzania na komputerze, umieszczenia na stronie WWW itp.).

- 1 Naciśnij przycisk **OK**, aby wyświetlić pełny panel sterowania LV.
- 2 Za pomocą przycisków **Δ** **∇** **◀** **▶** wybierz opcję **[📷⏏]**.



- 3 Użyj przedniego pokrętkła, aby wybrać opcję.

- Wybierz jedną z następujących opcji. Dostępne kombinacje rozmiarów/kompresji obrazu można określić w menu. **[📷⏏]** **[⚙]** Menu własne **G** > **[📷⏏]** Ustaw (str. 196)

Opcja	Wielkość obrazu	Współczynnik kompresji	Format pliku
[S] SF	5184 × 3888	Bardzo mała (1/2,7)	JPG
[F] F	5184 × 3888	Mała (1/4)	JPG
[N] N	5184 × 3888	Normalna (1/8)	JPG
[M] M	3200 × 2400	Normalna (1/8)	JPG
RAW	5240 × 3192	Kompresja bezstratna	ORF
RAW+JPEG	RAW oraz wybrana powyższa opcja JPEG		

- Podczas fotografowania w wysokiej rozdzielczości (str. 76) można wybrać spośród ustawień **50M**F, **25M**F, **50M**F+RAW i **25M**F+RAW.
- Wybór ustawienia Zdjęcie o wys. rozdż. zmienia wybraną opcję jakości obrazu. Przed przystąpieniem do fotografowania należy więc sprawdzić ustawienie jakości obrazu.



- Pliki w formacie RAW zawierają nieskompresowane dane obrazów, do których nie ma jeszcze dodanych takich ustawień, jak kompensacja ekspozycji czy balans bieli. Służą jako surowe dane dotyczące obrazów, które zostaną przetworzone później. Pliki RAW:
 - Mają rozszerzenie „.orf”
 - Nie mogą być przeglądane na innych aparatach
 - Można przeglądać na komputerach za pomocą oprogramowania do zarządzania zdjęciami cyfrowymi Olympus Workspace
 - Można zapisać w formacie JPEG za pomocą opcji retuszowania [Edytuj RAW] (str. 153) w menu aparatu

Wybierz opcje jakości obrazu dostępne podczas nagrywania filmów. Wybierając jedną z opcji, zastanów się, jak będą wykorzystywane filmy, na przykład czy będą przetwarzane na komputerze czy przesyłane do witryny internetowej. Aparat może przechowywać wiele kombinacji rozmiaru klatki, częstotliwości i kompresji, które można wybierać pod kątem własnych potrzeb. Do wyboru są też opcje nagrywania w zwolnionym i przyspieszonym tempie oraz z wysoką prędkością. „Nagrywanie filmów w zwolnionym lub przyspieszonym tempie (Filmy w zwolnionym i przyspieszonym tempie)” (str. 92) i „Nagrywanie filmów z wysoką prędkością” (str. 91)

- 1 Naciśnij przycisk , aby wyświetlić pełny panel sterowania LV.
- 2 Użyj przycisków , aby wybrać opcję .



- 3 Użyj przedniego pokrętkła, aby wybrać opcję.
 - Aby zmienić ustawienia trybu nagrywania filmów, należy nacisnąć przycisk , a następnie przycisk **INFO** i obrócić pokrętko tylne.

Ikona jakości filmowania

Zmiany ustawień wyraża ikona [📷⏪], tak jak przedstawiono poniżej.



Rozmiar klatki

FHD	Full HD*1	1920 × 1080
HD	HD*1	1280 × 720
4K	4K*1	3840 × 2160
C4K	Kino cyfrowe 4K*1	4096 × 2160

Kompr./Szyb.tran.bit.

A-I	All Intra*2
SF	Bardzo wysoka jakość
F	Mała
N	Normalny

- Niedostępne po wybraniu opcji [4K] lub [C4K] w menu [Rozdzielczość filmu].

Liczba klatek

60p	60p: 59,94 kl./s
50p	50p: 50,00 kl./s
30p	30p: 29,97 kl./s
25p	25p: 25,00 kl./s
24p	24p: 23,98 kl./s 24p: 24,00 kl./s (C4K)

- Opcje [60p] i [50p] są niedostępne, gdy:
 - W menu [Rozdzielczość filmu] jest wybrana opcja [FHD] a w przypadku szybkości transmisji bitów wybrana jest opcja [A-I]
 - W menu [Rozdzielczość filmu] jest wybrana opcja [4K] lub [C4K]
- Wybór opcji [C4K] w menu [Rozdzielczość filmu] ustawia [Częstotliwość] na wartość [24p].

Typ filmu

	Ustawienie 1, 2, 3 lub 4: Zapisz maksymalnie cztery kombinacje ustawień rozmiaru klatki, liczby klatek i kompresji do użytku w przyszłości.
	Własne: Wybierz rozmiar klatki 4K lub 4K Digital Cinema. Możesz też nagrywać filmy w przyspieszonym lub zwolnionym tempie (str. 92).
—	Film z wys. prędkością „Nagrywanie filmów z wysoką prędkością” (str. 91)

*1 Filmy są zapisywane w formacie MPEG-4 AVC/H.264. Poszczególne filmy mogą mieć rozmiar do 4 GB. Filmy nie mogą trwać dłużej niż 29 minut.

*2 Filmy „All-Intra” korzystają z kompresji międzyklatkowej. Dzięki temu są lepiej przystosowane do edycji, ale zajmują więcej miejsca.

- W zależności od używanej karty nagrywanie może zostać zakończone przed osiągnięciem maksymalnego czasu nagrywania.
- Przy niektórych ustawieniach wybór szybkości transmisji danych może być niedostępny.
- Filmy są nagrywane z użyciem współczynnika proporcji obrazu o wartości 16:9. Filmy C4K są nagrywane z użyciem współczynnika proporcji obrazu o wartości 17:9.

Nagrywanie filmów z wysoką prędkością

Nagrywanie filmów z wysoką częstotliwością klatek. Filmy są rejestrowane z szybkością 120 kl./s i odtwarzane z szybkością 60 kl./s. Rozciąganie odtwarzania przy dwukrotnym wydłużeniu czasu nagrywania (np. wtedy, gdy wybrano częstotliwość klatek podczas odtwarzania na poziomie 60p) umożliwiła wyświetlenie ruchu w zwolnionym tempie, który w rzeczywistości trwa tyle, co mrugnęcie okiem. Opcję nagrywania filmu z wysoką prędkością można wybrać w menu jakości obrazu filmu. Wybór częstotliwości klatek podczas odtwarzania określa mnożnik prędkości odtwarzania. Zmiany ustawień wyraża ikona jakości filmu, tak jak przedstawiono poniżej.

Rozmiar klatki

FHD	Full HD (1920 × 1080)
-----	-----------------------

Typ filmu

HS	Wysoka prędkość (120 kl./s)
----	-----------------------------

Częstotliwość klatek podczas odtwarzania

60p	60p: 59,94 kl./s; odtwarzanie z prędkością 0,5×
50p	50p: 50,00 kl./s; odtwarzanie z prędkością 0,42×
30p	30p: 29,97 kl./s; odtwarzanie z prędkością 0,25×
25p	25p: 25,00 kl./s; odtwarzanie z prędkością 0,21×
24p	24p: 23,98 kl./s; odtwarzanie z prędkością 0,2×



- Wybierz opcję **FHD HS 60P** (nagrywanie filmów z wysoką prędkością).
 - Aby użyć bieżących ustawień, naciśnij przycisk **OK**. Aparat wyjdzie z menu, wybierając bieżące opcje.
- Aby edytować bieżące ustawienia, naciśnij przycisk **INFO** w kroku 1.
 - Kursor zostanie umieszczony na liście opcji filmów z wysoką prędkością.
- Wybierz liczbę klatek do odtwarzania.
 - Za pomocą klawiszy strzałek **▲ ▼** zaznacz żądaną częstotliwość odtwarzania.
- Naciśnij przycisk **OK**, aby wybrać zaznaczoną opcję i wyjść.
 - Ostrość, ekspozycja i balans bieli są zablokowane podczas nagrywania.
 - Dźwięk nie jest nagrywany.
 - Kąt obrazu jest nieco zredukowany.
 - Podczas nagrywania nie można zmieniać wartości przysłony, czasu otwarcia migawki, kompensacji ekspozycji ani czułości ISO.
 - Kodów czasowych nie można zapisywać ani wyświetlać.
 - Jasność może ulec zmianie, jeśli podczas nagrywania zostanie zmieniony zoom.
 - Poszczególne filmy mogą mieć rozmiar do 4 GB.
 - Opcja Film z wys. prędkością jest niedostępna, gdy aparat jest podłączony do urządzenia HDMI.
 - Opcja [Stb. obrazu] > [M-IS] jest niedostępna.
 - Nie można używać efektów filmu.
 - Tryby obrazu [i-Enhance], [e-Portrait] oraz Filtr artystyczny są niedostępne.
 - W menu [Gradacja] ustawiona jest opcja [Gradacja normal.].
 - Opcja Film z wys. prędkością jest niedostępna podczas fotografowania zdalnego, gdy aparat jest połączony ze smartfonem.

Nagrywanie filmów w zwolnionym lub przyspieszonym tempie (Filmy w zwolnionym i przyspieszonym tempie)



Można nagrywać filmy w zwolnionym lub przyspieszonym tempie. Szybkość nagrywania można ustawić w trybie nagrywania za pomocą opcji .

1 Naciśnij przycisk , aby wyświetlić pełny panel sterowania LV.

2 Użyj przycisków , aby wybrać opcję .

3 Za pomocą przedniego pokrętki wybierz opcję  (własny tryb nagrywania) (str. 90), a następnie naciśnij przycisk .

- Opcję wybraną dla ustawienia [Zwo. lub przys. temp.] można zmienić, naciskając przycisk **INFO**.

Za pomocą przycisków  wybierz opcję [Zwo. lub przys. temp.], a następnie przy użyciu przycisków  wybierz współczynnik powiększenia i naciśnij przycisk . Zwiększ mnożnik filmowania, aby nagrać film w przyspieszonym tempie. Natomiast aby nagrać film w zwolnionym tempie, zmniejsz ten współczynnik. Odpowiednio zmieni się częstotliwość.

4 Naciśnij przycisk , aby rozpocząć nagrywanie.

- Ponownie naciśnij przycisk , aby zakończyć nagrywanie.
- Film będzie odtwarzany z ustaloną szybkością, a więc w przyspieszonym lub zwolnionym tempie.

- Dźwięk nie zostanie nagrany.
- Wszelkie filtry artystyczne trybu obrazu zostaną anulowane.
- Dowolnego ani obu trybów filmowania zwolnionego i przyspieszonego nie można ustawić dla pewnych opcji w .
- Czas otwarcia migawki jest ograniczony do wartości nie większych niż 1/24 s. Najdłuższy dostępny czas otwarcia migawki zależy od opcji wybranej w menu [Częstotliwość].

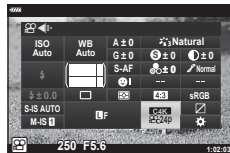

Korzystanie z lampy błyskowej (Fotografowanie z lampą błyskową)

Korzystając z lampy błyskowej zgodnej z tym aparatem, można wybrać tryb flesza za pomocą elementów sterujących aparatu, a następnie zrobić zdjęcie z lampą błyskową.

■ Mocowanie zgodnych lamp błyskowych

Metody mocowania i obsługiwanie zewnętrznych lamp błyskowych zależą od ich modelu. Szczegółowe informacje zawiera dokumentacja dostarczona wraz z lampą błyskową. Te instrukcje dotyczą modelu FL-LM3.

- Upewnij się, że aparat i lampa błyskowa są wyłączone. Mocowanie lub zdejmowanie lampy błyskowej, gdy jedno z urządzeń jest włączone, może doprowadzić do uszkodzenia sprzętu.

1 Zdejmij pokrywę gorącej stopki i zamontuj lampę błyskową na aparacie.

- Wsuwaj lampę błyskową do momentu aż lampa zatrzaśnie się w tylnej części stopki.

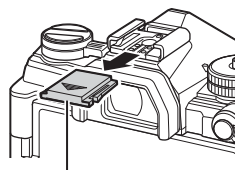

Pokrywa gorącej stopki

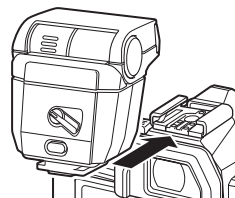

2 Ułóż głowicę lampy błyskowej odpowiednio do fotografowania z odbitym lub bezpośrednim błyskiem.

- Głowicę lampy można obracać w górę oraz w lewo i prawo.
- Pamiętaj, że moc lampy może być niewystarczająca, aby uzyskać prawidłową ekspozycję podczas fotografowania z błyskiem odbitym.

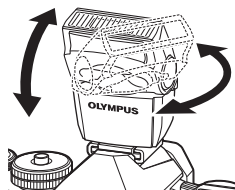

3 Obróć dźwignię **ON/OFF** lampy błyskowej do pozycji **ON**.

- Obróć dźwignię do pozycji **OFF**, gdy lampa błyskowa nie będzie używana.

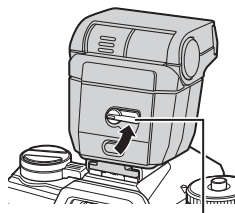

Dźwignia **ON/OFF**

■ Zdejmowanie lamp błyskowych

- 1 Przytrzymując naciśnięty przycisk **UNLOCK**, wysuń lampę błyskową z gorącej stopki.

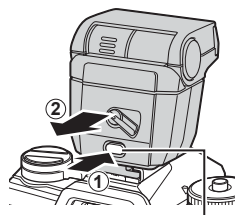
Przycisk **UNLOCK**

Wybór trybu flesza

(Tryb flesza)

Robiąc zdjęcia z użyciem lampy błyskowej zgodnej z tym aparatem, tryb flesza można wybrać za pomocą elementów sterujących aparatu. Włączenie zamontowanej lampy błyskowej automatycznie ogranicza najkrótszy możliwy czas otwarcia migawki.

- 1 Naciśnij przycisk **OK**, aby wyświetlić pełny panel sterowania LV.
- 2 Użyj przycisków **Δ** **∇** **<|>**, aby wybrać opcję [Tryb flesza].
- 3 Użyj przedniego pokrętkła, aby wybrać opcję.
 - Dostęp do ustawień lampy błyskowej można uzyskać za pomocą pełnego panelu sterowania LV.

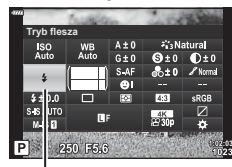













Tryb flesza



Tryb flesza

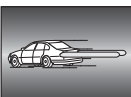

Moc lampy błyskowej



Tryby flesza















 Dopełn.	<p>Włączenie błysku.</p> <ul style="list-style-type: none"> • Czas otwarcia migawki można ustawić w zakresie od wartości wybranej w pozycji [Dług. błysku  menu własnym F. 	
 Wył. błysk	<p>Wyłączenie błysku.</p> <ul style="list-style-type: none"> • Lampa błyskowa nie wyzwoi błysku, nawet jeśli będzie włączona. 	
 Cz. oczy	<p>Redukcja efektu czerwonych oczu na zdjęciach portretowych. Pod innymi względami lampa błyskowa działa tak, jak w trybie  (Dopełn.).</p>	
 Wolno (synchronizacja z długimi czasami i pierwszą kurtyną)	<p>Długie czasy otwarcia migawki pozwalają uchwycić zarówno obiekt główny, jak i tło.</p> <ul style="list-style-type: none"> • Czas otwarcia migawki jest ustawiony zgodnie ze zmierzoną przez aparat wartością ekspozycji i nie jest ograniczony przez opcję wybraną w menu [Dług. błysku  Powol. cz. oczy	<p>Tryb  (synchronizacja z długimi czasami) połączony z redukcją efektu czerwonych oczu. Błysk jest wyzwalany z wykorzystaniem synchronizacji z pierwszą kurtyną.</p>
 Wolno2 (synchronizacja z długimi czasami i drugą kurtyną)	<p>Podobnie co tryb  (synchronizacja z długimi czasami).</p> <ul style="list-style-type: none"> • Błysk jest wyzwalany bezpośrednio przed zamknięciem migawki. Obiekty w ruchu pozostawiają za sobą smugę światła. 	
 FULL,  1/4 itp. Wartość manualnie	<p>Błysk jest wyzwalany zgodnie z określonym poziomem.</p>	

- Synchronizację z bardzo krótkimi czasami Super FP należy skonfigurować za pomocą elementów sterujących lampy błyskowej.
- W trybie [- W niektórych warunkach tryb [

■ Tryb flesza i czas otwarcia migawki

Zakres dostępnych czasów otwarcia migawki zależy od trybu flesza. Może być dodatkowo ograniczony przez niektóre opcje w menu  Menu własne.

 [X-Sync ] (str. 195) i [Dług. błysku ] (str. 195)

Tryb eks- pozycji	Pełny panel sterowania LV	Tryb flesza	Czas wyzwolenia lampy błyskowej	Czas otwarcia migawki
P/A		Dopełn.	Synchronizacja z pierwszą kurtyną	30–1/250 s
		Cz. oczy		
		Wył. błysk	—	—
		Powol. cz. oczy	Synchronizacja z pierwszą kurtyną	60–1/250 s
		Synchronizacja z długimi czasami i pierwszą kurtyną		
		Synchronizacja z długimi czasami i drugą kurtyną	Synchronizacja z drugą kurtyną	
S/M		Dopełn.	Synchronizacja z pierwszą kurtyną	60–1/250 s
		Cz. oczy		
		Wył. błysk	—	—
		Synchronizacja z długimi czasami i drugą kurtyną	Synchronizacja z drugą kurtyną	60–1/250 s
B*		Dopełn.	Synchronizacja z pierwszą kurtyną	—
		Cz. oczy		
		Wył. błysk	—	—
		Synchronizacja z długimi czasami i drugą kurtyną	Synchronizacja z drugą kurtyną	—

* Synchronizacja z drugą kurtyną jest niedostępna po wybraniu funkcji [LIVE COMP] (str. 47).

- Najkrótszy czas otwarcia migawki w przypadku wyzwolenia błysku to 1/250 s. Jasne tła na zdjęciach zrobionych lampą błyskową mogą być prześwietlone.
- Czas synchronizacji lampy błyskowej dla trybów cichych (str. 74), zdjęć o wysokiej rozdzielczości (str. 76) i bracketingu ostrości (str. 134) wynosi 1/50 s. Wybranie w ustawieniu [ISO] czułości wyższej niż ISO 8000 podczas korzystania z opcji wymagającej migawki elektronicznej (np. trybu cichego lub bracketingu ostrości) ustawia czas synchronizacji lampy błyskowej na poziomie 1/20 s. Czas synchronizacji lampy błyskowej jest ustawiony na poziomie 1/20 s także podczas bracketingu ISO (str. 133).
- Nawet minimalna dostępna moc lampy błyskowej może być zbyt duża przy małych odległościach fotografowania. Aby zapobiec prześwietlaniu zdjęć robionych z niewielkiej odległości, wybierz tryb **A** lub **M** oraz mniejszy otwór przysłony (wyższą wartość liczby f/) albo niższe ustawienie [ISO].

Regulacja mocy lampy błyskowej (Regulacja natężenia błysku)

Jeżeli fotografowany obiekt jest nadmiernie naświetlony lub niedoświetlony, pomimo że ekspozycja w pozostałych częściach kadru jest prawidłowa, można wyregulować moc lampy błyskowej.

Kompensacja błysku jest dostępna we wszystkich trybach z wyjątkiem trybu [⚡ Ręcznie] (ręcznie).

- Gdy wybrano opcję [⚡ Ręcznie], możesz dostosować moc lampy błyskowej, naciskając przycisk ▽, aby wybrać opcję [⚡ FULL], a następnie obracając przednie pokrętko.

1 Naciśnij przycisk **OK**, aby wyświetlić pełny panel sterowania LV.

2 Użyj przycisków **Δ ▽ ◀ ▶**, aby wybrać opcję [⚡].

3 Użyj przedniego pokrętkła, aby wybrać opcję.













- Zmiany w natężeniu błysku dokonane przez zewnętrzną lampę błyskową zostają dodane do natężenia błysku aparatu.

Wybór sposobu przetwarzania obrazów podczas fotografowania, aby poprawić kolor, tonację itp. Istnieje możliwość wyboru wstępnie ustawionych trybów obrazu zgodnie ze swoim zamysłem artystycznym lub fotografowanym obiektem. Kontrast, ostrość i inne ustawienia można dostosowywać oddzielnie dla każdego trybu. Można też dodać efekty artystyczne za pomocą filtrów artystycznych. Filtry artystyczne dają opcję dodawania efektów ramki itp. Ustawienia poszczególnych parametrów są przechowywane oddzielnie dla każdego trybu obrazu i filtru artystycznego.

- Ta opcja dotyczy zarówno fotografowania, jak i filmowania.

■ Tryb obrazu — opcje

 i-Enhance	Aparat dostosowuje kolory i kontrast, aby zapewnić optymalne rezultaty w zależności od rodzaju fotografowanego obiektu (str. 104).
 Żywe	Wybór żywych kolorów.
 Naturalny	Wybór naturalnych kolorów.
 Muted	Opcja idealna w przypadku zdjęć, które będą retuszowane.
 Portret	Poprawienie tonacji skóry.
 Monochrom.	Rejestrowanie zdjęć monochromatycznych. Istnieje możliwość dodania efektów filtru koloru oraz zabarwienia (str. 104).
 Własne	Regulacja parametrów trybu obrazu w celu utworzenia własnej wersji wybranego trybu obrazu.
 e-Portrait	Gładka cera.
 Podwodne	Przetwarzanie zdjęć, którego celem jest zachowanie żywych kolorów pod wodą. <ul style="list-style-type: none"> • Jeśli korzystasz z tej opcji, zalecamy, aby wybrać opcję [Wyłączone] w menu [↕+WB] (str. 170).
 Kreator kolorów	Dostosowywanie odcieni i kolorów do zamysłu artystycznego (str. 100).

ART 1	Pop Art	Wykorzystuje ustawienia filtra artystycznego. Pozwala również użyć efektów artystycznych.
ART 2	Zmiękczenie ostrości	
ART 3	Jasny i Lekki Kolor	
ART 4	Tonowanie światła	
ART 5	Ziarnisty film	
ART 6	Fotografia Otworkowa	
ART 7	Diorama	
ART 8	Cross Process	
ART 9	Delikatna sepia	
ART 10	Dramatyczna Tonacja	
ART 11	Grafika Key Line	
ART 12	Akwarela	
ART 13	Vintage	
ART 14	Część. kolor	
ART 15	Bleach Bypass	
ART 16	Taśma filmowa	

- Filtry artystyczne dotyczą wyłącznie kopii w formacie JPEG. Zamiast opcji [RAW] automatycznie wybierane jest ustawienie [RAW+JPEG].
- W zależności od sceny efekty niektórych ustawień mogą być niewidoczne, a w innych przypadkach przejścia w tonacjach mogą być nierówne lub sprawić, że zdjęcie będzie wyglądało na „ziarniste”.



- Tryby obrazu można ukryć lub pokazać za pomocą menu [Ust. trybu obrazu] (str. 166) w menu własnych.

1 Naciśnij przycisk **OK**, aby wyświetlić pełny panel sterowania LV.

2 Za pomocą przycisków **Δ** **∇** **◀** **▶** wybierz opcję [Tryb obrazu].

3 Użyj przedniego pokrętki, aby wybrać opcję.

- W zależności od wybranej opcji parametry trybu obrazu mogą być widoczne na pełnym panelu sterowania LV. Parametry można wyregulować wedle uznania (str. 101–104).

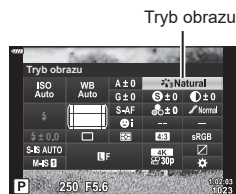

Zależy od wybranego trybu

Ogólna regulacja koloru

(Kreator kolorów)

Ogólną kolorystykę obrazu można wyregulować, korzystając z dowolnej kombinacji 30 odcieni i 8 poziomów nasycenia.

- 1 Naciśnij przycisk **[OK]**, aby wyświetlić pełny panel sterowania LV.
- 2 Za pomocą przycisków **Δ ∇ ◀ ▶** wybierz opcję [Tryb obrazu].
- 3 Obróć przednie pokrętko, aby wyróżnić opcję [Kreator kolorów].
 - Opcja **[Kolor/żywy]** będzie widoczna w pełnym panelu sterowania LV.
- 4 Wyróżnij opcję **[Kolor/żywy]** za pomocą przycisków **Δ ∇** i naciśnij przycisk **[OK]**.
- 5 Dostosuj nasycenie kolorów i odcienie.
 - Obróć pokrętko przednie, aby wyregulować odcień.
 - Obróć pokrętko tylne, aby wyregulować nasycenie.
 - Naciśnij i przytrzymaj przycisk **[OK]**, aby przywrócić ustawienia domyślne.

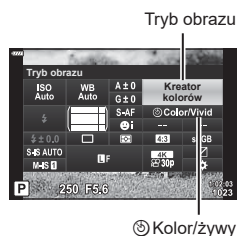

- 6 Naciśnij przycisk **[OK]**, aby zapisać zmiany.
 - Zmiany można również zapisać, naciskając spust migawki do połowy.
- Zdjęcia są zapisywane w formacie RAW+JPEG, jeśli dla ustawienia jakości obrazu wybrano opcję [RAW] (str. 88, 129).
 - Zdjęcia robione w trybie [HDR] (str. 137) lub [Wielokr. ekspozyc.] (str. 139) są zapisywane zgodnie z ustawieniem [Naturalne].
 - Opcję [Kreator kolorów] można przypisać do jednego z elementów sterujących aparatu. Aby uzyskać do niej dostęp, naciśnij przycisk, do którego przypisano opcję [Wiele funkcji] (str. 113).

Dokładna regulacja ostrości

(Ostrość)

Dostosowanie ostrości obrazu. Aby uzyskać ostre i wyraźne zdjęcie, można podkreślić kontury. Ustawienia dla każdego trybu obrazu są zapisywane osobno.

- 1 Naciśnij przycisk **OK**, aby wyświetlić pełny panel sterowania LV.
- 2 Użyj przycisków **Δ** **∇** **◀▶**, aby wybrać opcję [Ostrość].
- 3 Użyj przedniego pokrętki, aby wybrać opcję.

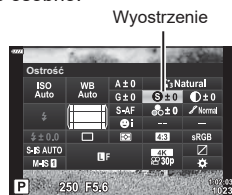

Dokładna regulacja kontrastu

(Kontrast)

Dostosowywanie kontrastu obrazu. Zwiększenie kontrastu podkreśla różnice pomiędzy jasnymi a ciemnymi obszarami obrazu i pozwala uzyskać wyraźniejsze i lepiej podkreślone zdjęcia. Ustawienia dla każdego trybu obrazu są zapisywane osobno.

- 1 Naciśnij przycisk **OK**, aby wyświetlić pełny panel sterowania LV.
- 2 Użyj przycisków **Δ** **∇** **◀▶**, aby wybrać opcję [Kontrast].
- 3 Użyj przedniego pokrętki, aby wybrać opcję.

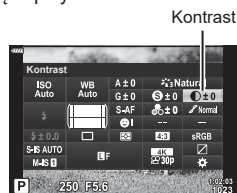

Dokładna regulacja nasycenia

(Nasycenie)

Dostosowywanie nasycenia kolorów. Zwiększenie nasycenie poprawia intensywność kolorów. Ustawienia dla każdego trybu obrazu są zapisywane osobno.

- 1 Naciśnij przycisk **OK**, aby wyświetlić pełny panel sterowania LV.
- 2 Za pomocą przycisków **Δ** **∇** **◀▶** wybierz opcję [Nasycenie].
- 3 Użyj przedniego pokrętki, aby wybrać opcję.

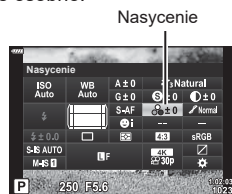

Dokładna regulacja tonacji

(Gradacja)

Regulacja jasności barw oraz cieni. Za pomocą tej funkcji można zbliżyć zdjęcia do własnego zamysłu artystycznego, na przykład zwiększając jasność całego obrazu. Ustawienia dla każdego trybu obrazu są zapisywane osobno.

- 1 Naciśnij przycisk **OK**, aby wyświetlić pełny panel sterowania LV.
- 2 Za pomocą przycisków **Δ** **∇** **◀** **▶** wybierz opcję [Gradacja].
- 3 Użyj przedniego pokrętkła, aby wybrać opcję.

Gradacja



Auto (Komp.cieni)	Podział obrazu na niewielkie obszary i niezależna regulacja jasności w każdym obszarze. Ta opcja jest skuteczna w przypadku obrazów z obszarami o dużym kontraście, w których biel jest zbyt jasna, a czerń zbyt ciemna.
Normalna (Gradacja normal.)	Optymalne cieniowanie. Ustawienie zalecane w większości sytuacji.
Jasna (Gradacja jasn.ton.)	Pozwala zastosować tonację odpowiednią do jasnych obiektów.
Ciemna (Gradacja ciemn.ton)	Pozwala zastosować tonację odpowiednią do ciemnych obiektów.

Stosowanie efektów filtrów na obrazach monochromatycznych

(Filtr koloru)

Efekty filtra koloru można dodawać po wybraniu opcji [Monochrom.] w trybie obrazu (str. 98). W zależności od kolorystyki obiektów efekty filtra koloru umożliwiają rozjaśnienie obiektów lub poprawienie kontrastu. Kolor pomarańczowy dodaje więcej kontrastu niż kolor żółty, a czerwony więcej niż pomarańczowy. Zielony jest dobrym wyborem w przypadku portretów itp.

- 1 Naciśnij przycisk **OK**, aby wyświetlić pełny panel sterowania LV.
- 2 Za pomocą przycisków **Δ ∇ <|>** wybierz opcję [Tryb obrazu].
- 3 Za pomocą przedniego pokrętki wybierz opcję [Monochrom.].
- 4 Za pomocą przycisków **Δ ∇ <|>** wybierz opcję [Filtr koloru].

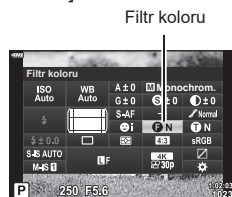

- 5 Wybierz pozycję za pomocą przedniego pokrętki.

N:Brak	Brak efektu filtra.
Ye:Żółty	Odwzorowuje wyraźną białą chmurę na naturalnie błękitnym niebie.
Or:Pomar.	Nieco uwydatnia niebieskie niebo lub światło zachodzącego słońca.
R:Czerw.	Jeszcze bardziej podkreśla niebieskie niebo lub jesienne liście.
G:Zielony	Zwiększa ciepło barw skóry na zdjęciach portretowych. Zielony filtr podkreśla też czerwień szminek.

Regulacja tonacji obrazu monochromatycznego

(Kolor monochrom.)

Dodawanie odcieni do zdjęć czarno-białych w trybie obrazu [Monochrom.] (str. 98).

- 1 Naciśnij przycisk **OK**, aby wyświetlić pełny panel sterowania LV.
- 2 Za pomocą przycisków **Δ** **∇** **◀▶** wybierz opcję [Tryb obrazu].
- 3 Za pomocą przedniego pokrętkła wybierz opcję [Monochrom.].
- 4 Za pomocą przycisków **Δ** **∇** **◀▶** wybierz opcję [Kolor monochrom.].

Kolor monochrom.



- 5 Użyj przedniego pokrętkła, aby wybrać opcję.

N:Normalny	Tworzenie zwykłego zdjęcia czarno-białego.
S:Sepia	Robienie zdjęć monochromatycznych w odcieniach sepii.
B:Nieb.	Robienie zdjęć monochromatycznych w odcieniach koloru niebieskiego.
P:Purpur.	Robienie zdjęć monochromatycznych w odcieniach koloru fioletowego.
G:Zielony	Robienie zdjęć monochromatycznych w odcieniach koloru zielonego.

Regulacja efektów i-Enhance

(Efekt)

Określenie intensywności efektu i-Enhance, gdy jest on wybrany w danym trybie obrazu (str. 98).

- 1 Naciśnij przycisk **OK**, aby wyświetlić pełny panel sterowania LV.
- 2 Za pomocą przycisków **Δ** **∇** **◀▶** wybierz opcję (Efekt).
- 3 Użyj przedniego pokrętkła, aby wybrać opcję.





Efekt



☺ Niski (Efekt: niski)	Dodawanie słabego efektu i-Enhance do obrazów.
☺ Standard (Efekt: standardowy)	Dodawanie do obrazów efektu i-Enhance na poziomie między niskim a wysokim.
☺ Wysoki (Efekt: wysoki)	Dodawanie mocnego efektu i-Enhance do obrazów.

Ustawianie formatu reprodukcji kolorów (Przestrzeń)



Dzięki tej funkcji można wybrać format umożliwiający prawidłową reprodukcję kolorów obrazu na monitorze lub drukarce. Działanie tej opcji jest takie samo jak działanie opcji [Przestrzeń] (str. 171) w menu własnym.

- 1 Naciśnij przycisk , aby wyświetlić pełny panel sterowania LV.
- 2 Za pomocą przycisków     wybierz opcję [Przestrzeń].
- 3 Użyj przedniego pokrętkła, aby wybrać opcję.



Przestrzeń

sRGB	Jest to ogólnie przyjęty standard przestrzeni barw w systemach Windows. Obsługują go liczne wyświetlacze, drukarki, aparaty cyfrowe oraz oprogramowanie. To ustawienie jest zalecane w większości sytuacji.
AdobeRGB	Standard przestrzeni kolorów zdefiniowany przez firmę Adobe Systems Inc. Umożliwia on odwzorowanie szerszego zakresu kolorów niż sRGB. Precyzyjna reprodukcja kolorów jest możliwa wyłącznie w oprogramowaniu i urządzeniach (drukarkach, wyświetlaczach itp.), które obsługują ten standard. Nazwy plików zaczynają się od podkreślnika ("_") (np., "_xxx0000.jpg").

- Funkcja [AdobeRGB] nie jest dostępna w trybie **AUTO** (, str. 49), **SCN** (str. 50), **ART** (str. 55), HDR ani w trybie () film.

Zmiana jasności obszarów jasnych i zacienionych

(Kontrola światła i cieni)

Dostosowywanie jasności osobno dla rozjaśnień, tonów pośrednich oraz cieni. Dzięki tej opcji użytkownik zyskuje większą kontrolę nad ekspozycją niż w przypadku samej kompensacji ekspozycji. Można selektywnie przyciemniać rozjaśnienia i rozjaśniać cienie.

2

Fotografowanie

- 1 Naciśnij przycisk **OK**, aby wyświetlić pełny panel sterowania LV.

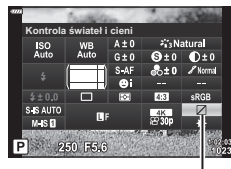

Kontrola światła i cieni

- 2 Za pomocą przycisków **Δ** **∇** **◀** **▶** wybierz opcję [Kontrola światła i cieni], a następnie naciśnij przycisk **OK**.
- 3 Naciśnij przycisk **INFO**, aby wybrać żądany zakres tonalny.
 - Zakres tonalny zmienia się po każdym naciśnięciu przycisku.

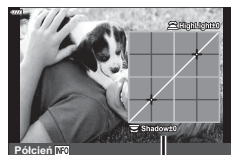

Wybrany zakres tonalny

- 4 Obracaj pokrętką, aby wybrać żądane ustawienie.
 - **Wybrana opcja [Światło i cień]**
Użyj pokrętki tylnej do regulacji cieni oraz przedniego do regulacji rozświetleń.
 - **Wybrano ustawienie [Półcień]**
Użyj pokrętki przedniego lub tylnego.
 - Naciśnij i przytrzymaj przycisk **OK**, aby przywrócić domyślną krzywą.
- 5 Naciśnij przycisk **OK**, aby zapisać zmiany.
 - Zmiany można również zapisać, naciskając spust migawki do połowy.

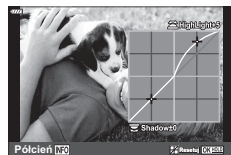

Przypisywanie funkcji do przycisków (Funkcja przycisku)

Dotychczasowe funkcje przycisków można zastępować innymi.

Funkcje przypisane za pomocą opcji [Funkcja przycisku] działają tylko podczas fotografowania. Funkcje przypisane za pomocą opcji [Funkcja przycisku] działają tylko w trybie (film) (str. 145).

■ Elementy sterujące z możliwością dostosowania

Przycisk	Domyślnie
ISO Funkcja przycisku	ISO
Funkcja przycisku	(Kompensacja ekspozycji)
Funkcja	REC
Funkcja	AEL/AFL
Funkcja przycisku	(zdjęcie), Wył. (film)
Funkcja	O
Funkcja	(zdjęcie), (film)

Przycisk	Domyślnie
Funkcja *1*2	Wybór pola AF (zdjęcie), Bezp. funkcja (film)
Funkcja *3	(zdjęcie), elektroniczne powiększenie *5 (film)
Funkcja *3	(zdjęcie), WB (film)
Funkcja *4	Wstrzymaj AF

*1 Opcja [Bezp. funkcja] przycisku ma zastosowanie dla każdego z przycisków Δ ∇ \triangleleft \triangleright .

*2 Przypisanie opcji [::] do przycisku umożliwia korzystanie z niego przy wyborze pola AF.

*3 Aby korzystać z opcji [Funkcja \triangleright] i [Funkcja ∇], należy najpierw wybrać ustawienie [Bezp. funkcja] dla opcji [Funkcja \triangleleft \triangleright].

*4 Przycisku **L-Fn** można używać do wybierania funkcji dostępnych w niektórych obiektach.

*5 Dostępne tylko w przypadku obiektywów typu power zoom.

Aby zmienić funkcje przypisane do przycisku, postępuj zgodnie z krokami opisanymi poniżej:

1 Naciśnij przycisk **OK**, aby wyświetlić pełny panel sterowania LV.

2 Za pomocą przycisków Δ ∇ \triangleleft \triangleright wybierz opcję [Funkcja przycisku], a następnie naciśnij przycisk **OK**.

- Opcja [Funkcja przycisku] w menu własnym (str. 164) jest wyświetlana w trybie fotografowania, zaś opcja [Funkcja przycisku] w menu [Przycisk/Pokrętko/Dźwignia] (str. 145) jest wyświetlana w trybie filmowania.

3 Zaznacz wybrany element sterujący za pomocą klawiszy strzałek Δ ∇ , a następnie naciśnij przycisk \triangleright .

4 Zaznacz funkcję za pomocą klawiszy strzałek Δ ∇ i naciśnij przycisk **OK**, aby przypisać ją do wybranego elementu sterującego.



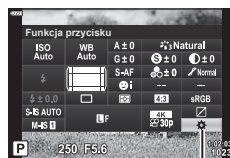































- Dostępne opcje różnią się w zależności od przycisku.





















Funkcja przycisku

■ Dostępne funkcje









Funkcja	Funkcja
Wstrzymaj AF	Powoduje zatrzymanie automatycznego ustawiania ostrości. Ostrość zostaje zablokowana, a automatyczna regulacja ostrości jest zatrzymana po naciśnięciu tego elementu sterującego. Funkcję tę można przypisać wyłącznie do przycisków L-Fn na obiektywie.
AEL/AFL (AF-ON)	Powoduje zablokowanie ostrości i/lub ekspozycji. Gdy element ten jest używany do blokowania ekspozycji, jego naciśnięcie powoduje zablokowanie ekspozycji, natomiast ponowne naciśnięcie umożliwia jej odblokowanie. Działanie tego elementu sterującego można określić za pomocą opcji [📷 AEL/AFL] w ☛ menu własnym A1 (str. 175).
REC (nagrywanie filmów)	Ten element sterujący pełni funkcję przycisku umożliwiającego nagrywanie filmów. Naciśnij go, aby rozpocząć nagrywanie lub je zakończyć.
Bezp. funkcja ([📷]/[:::]/[↔]/[↕])	Umożliwia przypisanie funkcji do przycisków w bloku klawiszy strzałek (Δ ▽ ◀ ▶). Można przypisać następujące funkcje: Przycisk ◀: [:::] (wybór pola AF) Przycisk Δ: [📷] (kompensacja ekspozycji) Przycisk ▶: [📷] (lampa błyskowa) Przycisk ▽: [📷] (tryb wyzwalania migawki) • Za pomocą opcji [Funkcja ▶] i [Funkcja ▽] można przypisać funkcje do, odpowiednio, przycisków ▶ i ▽.
Podgl. GO (GO)	Umożliwia zatrzymanie przysłony na wybranej wartości. W ten sposób można uzyskać podgląd głębi ostrości. Po naciśnięciu przycisku przysłona jest zatrzymywana na wybranej wartości. Opcję podglądu można wybrać za pomocą opcji [📷 Ustawienia] w ☛ menu własnym D2 (str. 167). • Ta funkcja jest dostępna wyłącznie w przypadku opcji [Funkcja przycisku 📷].
📷 (jednodotkowy balans bieli)	Pozwala zmierzyć wartość dla jednodotkowego balansu bieli (str. 84). W tym celu umieść w kadrze przykładowy obiekt (np. białą kartkę lub podobny przedmiot), naciśnij i przytrzymaj element sterujący, a następnie naciśnij spust migawki. Zostanie wyświetlona lista opcji balansu bieli ustawianego jednym naciśnięciem, spośród których można wybrać lokalizację, w której zapisana zostanie nowa wartość. • Ta funkcja jest dostępna wyłącznie w przypadku opcji [Funkcja przycisku 📷].
Wybór pola AF ([:::])	Umożliwia dostosowane ustawień pola AF. Można wybrać tryb (str. 65) i pozycję (str. 66) pola AF, a także wyregulować ustawienia dla automatycznej regulacji ostrości z priorytetem AF twarzy/oka (str. 67). Naciśnij ten element sterujący, aby wyświetlić ekran wyboru pola AF. Użyj pokrętła przedniego lub tylnego, aby wybrać tryb pól AF i ustawienia priorytetu AF twarzy/oka. Użyj klawiszy strzałek, aby wybrać pozycję pola AF.
[:::] Start (położenie początkowe AF) ([:::] [HP])	Przywołanie wcześniej zapisanych ustawień „położenia początkowego” dla funkcji [Tryb AF], [Docel. tr. AF] i [Docel. punkt AF]. Naciśnięcie tego elementu sterującego umożliwia przywołanie zapisanych ustawień, a ponowne jego naciśnięcie umożliwia przywrócenie ustawień, które były wcześniej używane. Ustawienia położenia początkowego zapisuje się za pomocą opcji [[:::] Ustaw start] w ☛ menu własnym A2 (str. 179). • Ta funkcja jest dostępna wyłącznie w przypadku opcji [Funkcja przycisku 📷].

Funkcja	Funkcja
MF (przełącznik AF/MF)	Umożliwia przełączanie między trybami MF i AF. Naciśnięcie tego przełącznika raz powoduje wybranie trybu MF, natomiast ponowne jego użycie pozwala powrócić do poprzedniego trybu. Tryb ostrości można również wybrać, przytrzymując ten przełącznik i obracając pokrętko. Opcja ta nie działa, jeśli wybrano opcję [Tryb 2] dla pozycji  [Funkcja Fn dzwigni].
RAW  (jakość RAW)	Umożliwia przełączanie między ustawieniami RAW + JPEG i JPEG  . Naciśnięcie tego elementu sterującego powoduje zmianę formatu RAW lub JPEG na RAW + JPEG bądź formatu RAW + JPEG na JPEG. Ustawienie jakości obrazu można również zmienić, przytrzymując ten przycisk i obracając pokrętko. <ul style="list-style-type: none"> • Ta funkcja jest dostępna wyłącznie w przypadku opcji [Funkcja przycisku ].
Zdj. test.  TEST	Umożliwia wykonanie zdjęcia testowego. Dzięki temu można zobaczyć efekt wybranych ustawień na faktycznej fotografii. Naciśnięcie i przytrzymanie tego przycisku przy jednoczesnym naciśnięciu spustu migawki umożliwi wyświetlenie zdjęcia bez zapisywania go na karcie pamięci. <ul style="list-style-type: none"> • Ta funkcja jest dostępna wyłącznie w przypadku opcji [Funkcja przycisku ].
 /  (podw. szeroki kąt/ podwodny tryb makro)	Naciśnij przycisk, aby przełączać między opcjami  i  . Naciśnięcie i przytrzymanie przycisku pozwala powrócić do pierwotnego trybu fotografowania. Podczas korzystania z obiektywu z elektronicznym powiększeniem przełączanie między opcjami  i  jest automatycznie ustawione na ustawienie obiektyw szerokokątny i obiektyw o bardzo długiej ogniskowej. <ul style="list-style-type: none"> • Ta funkcja jest dostępna wyłącznie w przypadku opcji [Funkcja przycisku ].
Ekspozycja  	Umożliwia dostosowanie ustawień ekspozycji. W tym celu przytrzymaj ten element sterujący i obróć przednie lub tylne pokrętko. Można też najpierw nacisnąć ten przycisk, aby włączyć ustawienia, a następnie obrócić pokrętkę. Dostępne możliwości dostosowania ustawień różnią się w zależności od trybu fotografowania: <p>[P]: za pomocą przedniego lub tylnego pokrętkła bądź przycisków   w bloku klawiszy strzałek można wyregulować kompensację ekspozycji. Przyciski   służą do zmiany programu.</p> <p>[A]: za pomocą przedniego lub tylnego pokrętkła bądź przycisków   w bloku klawiszy strzałek można wyregulować kompensację ekspozycji. Przyciski   służą do dostosowywania przysłony.</p> <p>[S]: za pomocą przedniego lub tylnego pokrętkła bądź przycisków   w bloku klawiszy strzałek można wyregulować kompensację ekspozycji. Przyciski   służą do dostosowywania czasu otwarcia migawki.</p> <p>[M]: czas otwarcia migawki można ustawić za pomocą pokrętkła przedniego lub klawiszy strzałek  . Przesłonę można dostosować za pomocą pokrętkła tylnego lub klawiszy strzałek  .</p> <p>[B]: do przełączania między opcjami fotografowania Bulb/Time i Fotomontaż na żywo można użyć pokrętkła tylnego lub klawiszy strzałek  . Przesłonę można wyregulować za pomocą pokrętkła przedniego lub klawiszy strzałek  .</p>





Funkcja	Funkcja
Telekonwerter cyfr. (Q²)	Umożliwia włączanie lub wyłączanie telekonwertera cyfrowego (str. 130). Naciśnięcie tego przycisku powoduje przybliżenie obrazu, natomiast ponowne jego użycie umożliwia pomniejszenie obrazu.
Komp. ef. Keystone (⌘)	Naciśnięcie tego elementu sterującego umożliwia wyświetlenie ustawień kompensacji efektu Keystone (str. 141). Po dostosowaniu ustawień ponownie naciśnij ten element sterujący, aby wyjść z bieżącego widoku. Aby anulować kompensację efektu Keystone, naciśnij i przytrzymaj ten element sterujący. <ul style="list-style-type: none"> • Ta funkcja jest dostępna wyłącznie w przypadku opcji [Funkcja przycisku ].
Kompensacja efektu rybiego oka (⌘)	Korekcja efektu rybiego oka (str. 198). Jednokrotne naciśnięcie tego przycisku umożliwia włączenie korekcji efektu rybiego oka. Ponowne naciśnięcie umożliwia jej wyłączenie. Przytrzymanie tego przycisku i obrócenie pokrętki przedniego lub tylnego umożliwia wybranie opcji 1, 2 lub 3 dla ustawienia [Kąt]. <ul style="list-style-type: none"> • Ta funkcja jest dostępna wyłącznie w przypadku opcji [Funkcja przycisku ].
Powiększenie (Q)	Naciśnięcie tego elementu sterującego raz powoduje wyświetlenie ramki powiększenia, natomiast ponowne jego użycie umożliwia powiększenie obrazu (str. 68). Aby wyjść z widoku powiększenia, należy nacisnąć ten element sterujący jeszcze raz, natomiast aby ukryć ramkę powiększenia, należy go nacisnąć i przytrzymać. Do ustawiania położenia ramki powiększenia służą natomiast klawisze strzałek ( ,  , ) lub dotykowe elementy sterujące.
HDR	Umożliwia włączenie funkcji HDR (str. 137). Naciśnięcie tego elementu sterującego raz powoduje włączenie funkcji HDR. Ponowne naciśnięcie umożliwia jej wyłączenie. Aby dostosować ustawienia funkcji HDR, w tym bracketingu HDR, należy przytrzymać ten przycisk i obrócić pokrętkę przednie lub tylne. <ul style="list-style-type: none"> • Ta funkcja jest dostępna wyłącznie w przypadku opcji [Funkcja przycisku ].
BKT	Włączenie bracketingu (str. 132). Naciśnij przycisk jeden raz, aby włączyć funkcję bracketingu. Ponowne naciśnięcie umożliwia jej wyłączenie. Aby dostosować ustawienia funkcji [Bracketing], należy przytrzymać ten przycisk i obrócić pokrętkę przednie lub tylne. <ul style="list-style-type: none"> • Ta funkcja jest dostępna wyłącznie w przypadku opcji [Funkcja przycisku ].
ISO	Umożliwia dostosowanie ustawień w pozycji [ISO] (str. 70). W tym celu przytrzymaj ten element sterujący i obróć przednie lub tylne pokrętkę. Można też najpierw nacisnąć ten przycisk, aby włączyć ustawienia, a następnie obrócić pokrętkę. Za pomocą przedniego lub tylnego pokrętki bądź przycisków  w bloku klawiszy strzałek można dostosować ustawienia.
WB (balans bieli)	Umożliwia dostosowanie ustawień w pozycji [WB] (str. 83). W tym celu przytrzymaj ten element sterujący i obróć przednie lub tylne pokrętkę. Można też najpierw nacisnąć ten przycisk, aby włączyć ustawienia, a następnie obrócić pokrętkę. Za pomocą przedniego lub tylnego pokrętki bądź przycisków  w bloku klawiszy strzałek można dostosować ustawienia.

Funkcja	Funkcja
Wiele funkcji*	Umożliwia skonfigurowanie elementu sterującego jako przycisku wielofunkcyjnego (str. 113). Przytrzymaj ten element sterujący i obróć przednie lub tylne pokrętko, aby wybrać żądaną funkcję. Wybraną funkcję można włączyć, naciskając ten element sterujący.
Podgląd	Umożliwia włączanie lub wyłączanie podglądu ostrości (str. 180). Naciśnięcie tego elementu sterującego raz powoduje włączenie podglądu, natomiast ponowne jego użycie umożliwia wyłączenie tej funkcji. Gdy podgląd jest włączony, można nacisnąć przycisk INFO , aby wyświetlić opcje podglądu (np. kolor, ilość). Umożliwia wyświetlenie cyfrowego wskaźnika poziomu. Pasek ekspozycji widoczny w wizjerze służy jako wskaźnik poziomu.
 Wyś. poz	Ponowne naciśnięcie umożliwia wyjście. Opcja ta jest dostępna tylko wtedy, gdy wybrano opcję [Styl 1] lub [Styl 2] w pozycji [Styl wizjera EVF] (str. 197) w  menu własnym  .
<input type="checkbox"/> Wybór widoku (wybór widoku)	Umożliwia przełączanie między widokiem w wizjerze a widokiem na żywo. Jeśli wybrano opcję [Wyłączone] w pozycji [Auto przełącznik EVF] (str. 173), będzie można przełączać widok między wizjerem a ekranem. Naciśnij i przytrzymaj ten element sterujący, aby wyświetlić opcje w pozycji [Auto przełącznik EVF].
Symul. wizjer optycz. 	Umożliwia włączenie funkcji [Symul. wizjer optycz.] (str. 173). Naciśnięcie tego elementu sterującego raz powoduje włączenie symulacji. Ponowne jego użycie umożliwia jej wyłączenie. • Ta funkcja jest dostępna wyłącznie w przypadku opcji [Funkcja przycisku ].
Ogranicz. AF	Umożliwia włączenie funkcji ogranicznika AF (str. 163). Naciśnięcie tego elementu sterującego raz powoduje włączenie funkcji [Ogranicz. Ponowne naciśnięcie umożliwia jej wyłączenie. Aby wybrać jedno z trzech zapisanych ustawień, przytrzymaj przycisk i obróć przednie lub tylne pokrętko. • Ta funkcja jest dostępna wyłącznie w przypadku opcji [Funkcja przycisku ].
Wst. ust. MF (PreMF)	Umożliwia włączanie i wyłączanie ustawienia [ Tryb AF] > [Wst. ust. MF] (str. 80). Naciśnięcie tego elementu sterującego jeden raz umożliwia włączenie wstępnego ustawienia MF, a ponowne jego naciśnięcie umożliwia przywrócenie poprzedniego trybu ostrzenia. Alternatywnie można wybrać opcję [ Tryb AF], przytrzymując ten element sterujący i obracając pokrętko. Wybór trybu ostrzenia za pomocą niestandardowych elementów sterujących jest niedostępny, gdy wybrano opcję [Tryb 2] dla ustawienia [ Funkcja Fn dźwigni] (str. 164).
Ust. inf. o obiektyw. (Exif Obiektyw)	Umożliwia przywołanie wcześniej zapisanych danych obiektywu (str. 196). Dzięki temu elementowi sterującemu można przywołać zapisane dane aktualnego obiektywu, np. po jego zmianie.

* Do przycisku wielu funkcji można przypisać następujące funkcje:

-  (Kontrola światła i cieni),  (Kreator kolorów),  (ISO),  (WB),
 (Powiększenie),  (Proporcje obrazu),  (Symul. wizjer optycz.),  (Podgląd)

Funkcja	Funkcja
Tryb IS	Umożliwia włączenie lub wyłączenie funkcji [Stb. obrazu] (str. 86). Naciśnięcie tego elementu sterującego raz powoduje wybranie opcji [Wyłączone], natomiast ponowne jego użycie umożliwia włączenie stabilizacji obrazu. Aby uzyskać dostęp do opcji w pozycji [Stb. obrazu], przytrzymaj ten element sterujący i obróć przednie lub tylne pokrętko.
Skaner migotania (Flicker Scan)	Umożliwia dostosowanie ustawień w pozycji [K Skan migotania] (str. 148, 194). Naciśnięcie tego elementu sterującego powoduje wybranie opcji [Włączone]. W celu uzyskania najlepszych rezultatów można dostosować czas otwarcia migawki, jeśli na ekranie pojawiają się paski. Ponowne naciśnięcie tego elementu sterującego powoduje wyświetlenie danych fotografowania i zapewnia dostęp do innych ustawień. Aby natomiast wybrać opcję [Wyłączone] w pozycji [Skan migotania], naciśnij i przytrzymaj ten element sterujący.
Tryb flesza (⚡)	Umożliwia dostosowanie ustawień lampy błyskowej (str. 95). Naciśnięcie tego przycisku raz powoduje wyświetlenie opcji lampy błyskowej, natomiast ponowne jego użycie umożliwia wybranie zaznaczonej opcji i wyjście z bieżącego widoku. Ustawienia zaznacza się za pomocą przedniego lub tylnego pokrętki bądź przycisków ◀▶ w bloku klawiszy strzałek. <ul style="list-style-type: none"> • Funkcję tę można przypisać wyłącznie do przycisków ▷ i ▽. • Najpierw należy wybrać opcję [Funkcja ◀▶] dla ustawienia [Bezp. funkcja]. • Ta funkcja jest dostępna wyłącznie w przypadku opcji [Funkcja przycisku 📷].
 (fotografowanie sekwencyjne/ samowyzwalacz)	Umożliwia wybranie trybu fotografowania sekwencyjnego lub samowyzwalacza (str. 71). Naciśnij przycisk, aby wyświetlić opcje trybu wyzwala migawki, a następnie wybierz tryb za pomocą przedniego lub tylnego pokrętki bądź klawiszy strzałek ◀▶. <ul style="list-style-type: none"> • Ta funkcja jest dostępna wyłącznie w przypadku opcji [Funkcja przycisku 📷].
Blokada 📵 (blokada obsługi dotykowej)	Umożliwia zablokowanie dotykowych elementów sterujących. Naciśnięcie i przytrzymanie tego przycisku raz umożliwia zablokowanie dotykowych elementów sterujących, natomiast powtórne jego użycie powoduje ich odblokowanie. <ul style="list-style-type: none"> • Funkcję tę można przypisać wyłącznie do przycisków ▷ i ▽. • Najpierw należy wybrać opcję [Funkcja ◀▶] dla ustawienia [Bezp. funkcja].
Elektr. powięk.	Powiększanie lub pomniejszanie obrazu w obiektywach typu power zoom. Po naciśnięciu tego elementu sterującego należy użyć klawiszy strzałek, aby przybliżyć lub pomniejszyć obraz. Przyciski Δ i ▷ w bloku klawiszy strzałek umożliwiają przybliżanie, natomiast przyciski ▽ i ◀ powodują pomniejszanie obrazu. <ul style="list-style-type: none"> • Funkcję tę można przypisać wyłącznie do przycisków ▷ i ▽. • Najpierw należy wybrać opcję [Funkcja ◀▶] dla ustawienia [Bezp. funkcja].

Funkcja	Funkcja
Film  ()	Umożliwia powiększanie i pomniejszanie obrazu za pomocą telekonwertera wideo (str. 59). Naciśnięcie tego elementu sterującego raz powoduje wyświetlenie ramki powiększenia, natomiast ponowne jego użycie umożliwia powiększenie obrazu. Aby wyjść z widoku powiększenia, należy nacisnąć ten element sterujący jeszcze raz, natomiast aby ukryć ramkę powiększenia, należy go nacisnąć i przytrzymać. Do ustawiania położenia ramki powiększenia służą natomiast klawisze strzałek (Δ ∇ \triangleleft \triangleright) lub dotykowe elementy sterujące. <ul style="list-style-type: none"> • Ta funkcja jest dostępna wyłącznie w przypadku opcji [Funkcja przycisku ].
S-AF	Umożliwia ustawianie ostrości za pomocą opcji [S-AF]. Aby ustawić ostrość, należy nacisnąć ten element sterujący. Po jego naciśnięciu nastąpi zablokowanie ostrości. <ul style="list-style-type: none"> • Ta funkcja jest dostępna wyłącznie w przypadku opcji [Funkcja przycisku ].
Wyłączone	Element sterujący nie jest używany.

Corzystanie z opcji wielu funkcji (Wiele funkcji)

Do pojedynczego przycisku można przypisać wiele funkcji.

- Aby użyć funkcji wielu funkcji, należy najpierw przypisać funkcję [Wiele funkcji] do elementu sterującego aparatu (str. 107).

Wybieranie funkcji

1 Naciśnij i przytrzymaj przycisk, do którego przypisano opcję [Wiele funkcji] i obróć przednie lub tylne pokrętko.

- Obracaj pokrętko do momentu zaznaczenia wybranej funkcji. Zwolnij przycisk, aby wybrać zaznaczoną funkcję.



2 Naciśnij przycisk, do którego przypisano opcję [Wiele funkcji].

3 Dostosuj ustawienia.

Kontrola światła i cieni	Dostosuj poziom jasności za pomocą pokrętkła przedniego lub tylnego. Naciśnij przycisk INFO , aby wybrać zakres tonów (światła, cienie lub półtony).
Kreator kolorów	Dostosuj odcień za pomocą pokrętkła przedniego i wyreguluj nasycenie za pomocą pokrętkła tylnego.
ISO	Wybierz ustawienie za pomocą pokrętkła przedniego lub tylnego.
WB	
Powiększenie	Zostanie wyświetlona ramka powiększenia.
Proporcje obrazu	Wybierz ustawienie za pomocą pokrętkła przedniego lub tylnego.
Symul. wizjer optycz.	Naciśnij przycisk, aby włączyć lub wyłączyć tę funkcję.
Podgląd	

- Użytkownik może wybrać wyświetlane opcje.  [Ustawienia wielu funkcji] (str. 166)

3 Odtwarzanie

Wyświetlanie informacji podczas odtwarzania

Informacje o wyświetlanym zdjęciu

Obraz uproszczony

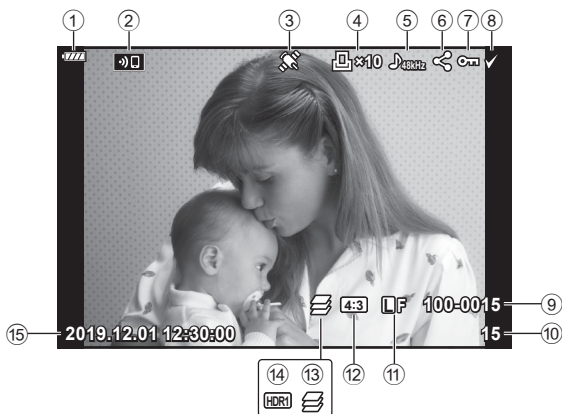

Obraz pełny

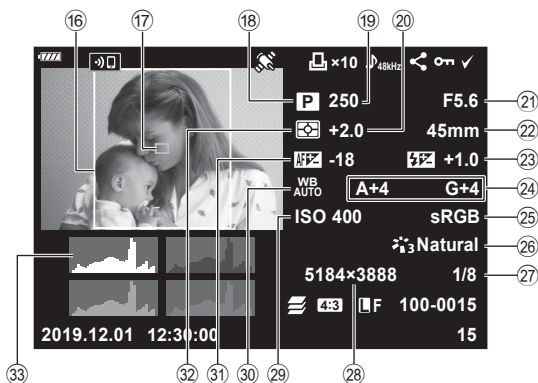

- | | |
|---|--|
| ① Poziom naładowania baterii.....str. 26 | ⑪ Wsk. pola AF.....str. 65 |
| ② Połączenie WLAN.....str. 200–207 | ⑫ Tryb fotografowania str. 34–59 |
| ③ Dodawanie danych GPS.....str. 205 | ⑬ Czas otwarcia migawki str. 37–43 |
| ④ Zam. druku
Liczba kopii.....str. 120 | ⑭ Kompensacja ekspozycjistr. 64 |
| ⑤ Nagrywanie dźwięku.....str. 122 | ⑮ Wartość przysłony str. 37–43 |
| ⑥ Kol. udostępnianiastr. 119 | ⑯ Ogniskowa |
| ⑦ Ochrona str. 118 | ⑰ Sterowanie natężeniem błysku.....str. 97 |
| ⑧ Wybrany obraz.....str. 119 | ⑱ Kompensacja balansu bieli.....str. 85 |
| ⑨ Numer pliku.....str. 172 | ⑲ Przerznięcie kolorówstr. 105 |
| ⑩ Numer klatki | ⑳ Tryb obrazu.....str. 98, 129 |
| ⑪ Jakość obrazu.....str. 88, 129 | ㉑ Stopień kompresjistr. 196 |
| ⑫ Współczynnik proporcji obrazu.....str. 87 | ㉒ Liczba pikselistr. 196 |
| ⑬ Focus stacking.....str. 134 | ㉓ Czulość ISO.....str. 70, 80 |
| ⑭ Obraz HDRstr. 137 | ㉔ Balans bielistr. 83 |
| ⑮ Data i godzina.....str. 27 | ㉕ Regulacja ostrościstr. 163 |
| ⑯ Ramka proporcji obrazu.....str. 87 | ㉖ Tryb pomiaru.....str. 82 |
| | ㉗ Histogram |

Zmiana wyświetlanych informacji

Informacje wyświetlane podczas odtwarzania można zmieniać za pomocą przycisku **INFO**.

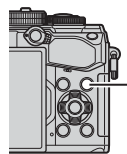

Przycisk **INFO**

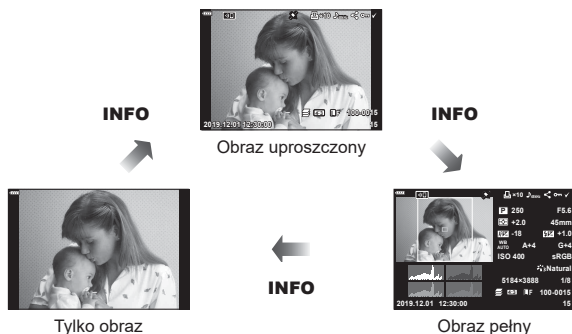

- Do informacji wyświetlanych w trakcie odtwarzania można dodać histogram, światła i cienie oraz stykówkę. [Info] (str. 188)

Wyświetlanie zdjęć i sekwencji wideo

1 Naciśnij przycisk .



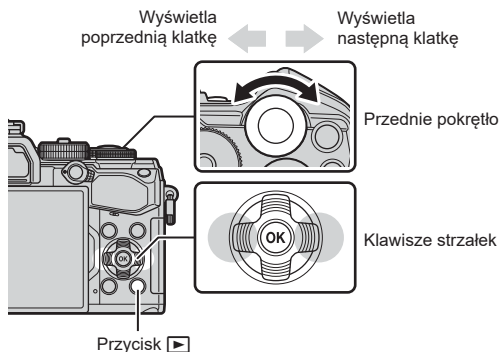



















- Zostanie wyświetlone ostatnie zdjęcie lub ostatnia sekwencja wideo.
- Wybierz zdjęcie lub sekwencję wideo za pomocą przedniego pokrętała () lub klawiszy strzałek.
- Naciśnij spust migawki do połowy, aby wrócić do trybu fotografowania.



Zdjęcie





Film

Tylne pokrętło ()	Powiększenie () / Indeks ()
Przednie pokrętło ()	Poprzednie () / Następne () Ta operacja jest dostępna także podczas odtwarzania w zbliżeniu.
Klawisze strzałek (   )	Odtwarzanie pojedynczych zdjęć: następne () / poprzednie () / głośność odtwarzania ( ) Odtwarzanie w zbliżeniu: Zmiana położenia obszaru zbliżenia. Następną klatkę () lub poprzednią klatkę () można wyświetlić podczas odtwarzania w zbliżeniu, naciskając przycisk INFO . Ponowne naciśnięcie przycisku INFO pozwala wyświetlić ramkę powiększenia, a za pomocą przycisków     można zmienić jej położenie. Widok indeksu/kalendarza: wybieranie zdjęcia
Przycisk INFO	Wyświetlenia informacji o obrazie
<input checked="" type="checkbox"/> Przycisk ()	Wybór zdjęcia (str. 119)
On Przycisk (AEL/AFL)	Zabezpieczenie zdjęcia (str. 118)
Przycisk 	Usuwanie zdjęcia (str. 119)
Przycisk 	Wyświetlenie menu (w widoku kalendarza naciśnij ten przycisk, aby powrócić do odtwarzania pojedynczych zdjęć)

Szybkie wyszukiwanie obrazów

(Odtwarzanie w widoku indeksu i kalendarza)



- Podczas odtwarzania pojedynczych zdjęć obróć tylne pokrętko do pozycji , aby wyświetlić widok indeksu. Obróć pokrętko do następnej pozycji, aby wyświetlić widok kalendarza.
- Aby powrócić do trybu odtwarzania pojedynczych zdjęć, obróć tylne pokrętko w położenie .



- Liczbę klatek podczas wyświetlania indeksu można zmienić.  [ Ustaw.] (str. 189)

Powiększanie obrazu

(Zoom podczas odtwarzania)





W trybie odtwarzania pojedynczych zdjęć obróć tylne pokrętko do położenia , aby wykonać powiększenie. Aby powrócić do trybu odtwarzania pojedynczych zdjęć, obróć pokrętko w położenie .







Obracanie zdjęć

(Obrót)

Wybierz, czy zdjęcia mają być obracane.

- 1 Odtwórz zdjęcie i naciśnij przycisk .
- 2 Wybierz opcję [Obrót] i naciśnij przycisk .
- 3 Naciśnij przycisk , aby obrócić obraz przeciwnie do ruchu wskazówek zegara, a przycisk , aby obrócić go zgodnie z ruchem wskazówek zegara. Każde naciśnięcie przycisku powoduje obrócenie obrazu.
 - Naciśnij przycisk , aby zapisać ustawienia i zakończyć.
 - Obrócone zdjęcie jest zapisywane w aktualnym położeniu.
 - Filmów i zdjęć chronionych nie można obrócić.



- Aparat można skonfigurować tak, aby podczas odtwarzania automatycznie obracał zdjęcia w orientacji pionowej.   Menu odtwarzania > [] (str. 153)
Opcja [Obrót] jest niedostępna po wybraniu opcji [Wyłączone] dla ustawienia [].

Oglądanie sekwencji wideo

Wybierz film i naciśnij przycisk **OK**, aby wyświetlić menu odtwarzania. Wybierz opcję [Odtwórz film] i naciśnij przycisk **OK**, aby rozpocząć odtwarzanie. Do przewijania do przodu/do tyłu służą przyciski **</>**. Naciśnij przycisk **OK** ponownie, aby wstrzymać odtwarzanie. Po wstrzymaniu odtwarzania naciśnij przycisk **Δ**, aby wyświetlić pierwszą klatkę, lub przycisk **∇**, aby wyświetlić ostatnią klatkę. Użyj przycisków **</>** lub przedniego pokrętki (**⊙**) aby wyświetlić poprzednie lub następne ujęcie. Naciśnij przycisk **MENU**, aby zakończyć odtwarzanie.



Wyświetlanie filmów o rozmiarze przekraczającym 4 GB

Długie filmy mogą zajmować więcej niż 4 GB pamięci. W takim przypadku aparat dzieli je na wiele plików. Pliki można odtwarzać jako pojedynczy film.

1 Naciśnij przycisk **▶**.

- Jako pierwsze wyświetlone zostanie ostatnie wykonane zdjęcie.

2 Wyświetl wybrany długi film i naciśnij przycisk **OK**.

- Wyświetlone zostaną następujące opcje.

[Odtw. od początku]: odtwarza całą podzieloną sekwencję wideo od początku

[Odtwórz film]: odtwarza każdy plik z osobna

[Usuń cały **☒**]: usuwa wszystkie części podzielonej sekwencji wideo

[Kasowanie]: usuwa każdy plik z osobna

- Do odtwarzania sekwencji wideo na komputerze zalecamy użycie oprogramowania Olympus Workspace (str. 209). Przed pierwszym uruchomieniem oprogramowania należy podłączyć aparat do komputera.

Zabezpieczanie obrazów



Istnieje możliwość zabezpieczenia obrazów przed przypadkowym usunięciem. Aby dodać ikonę ochrony **OK** do obrazu, wyświetl obraz przeznaczony do ochrony i naciśnij przycisk **OK** (**AEL/AFL**). Aby anulować zabezpieczenie, ponownie naciśnij przycisk **OK** (**AEL/AFL**). To działanie można także zastosować do wielu wybranych zdjęć. **☒** „Wybieranie wielu obrazów (**OK**, Wybrane kasowanie, Wybrana kol. udostęp.)” (str. 119)

- Formatowanie powoduje usunięcie z karty wszystkich danych łącznie z obrazami chronionymi.

Ikona **OK** (ochrona)



Usuwanie obrazów

(Kasowanie)

Wyświetl zdjęcie, które ma zostać skasowane, i naciśnij przycisk . Wybierz opcję [Tak] i naciśnij przycisk . Aby usuwać zdjęcia bez potwierdzenia, wystarczy zmienić ustawienia przycisku. [Szybkie kas] (str. 173)

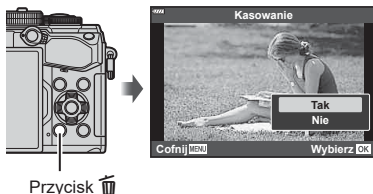

Przycisk

Oznaczanie obrazów do udostępnienia (Kol. udostępniania)

Można wcześniej wybrać zdjęcia, które mają zostać przesłane do smartfona. Naciśnij przycisk podczas otwierania obrazów przeznaczonych do transferu, aby wyświetlić menu otwierania. Po wybraniu opcji [Kol. udostępniania] i naciśnięciu przycisku naciśnij przycisk lub , aby ustawić kolejność udostępniania dla obrazu i wyświetlić symbol . Aby anulować, naciśnij przycisk lub . Można wcześniej wybrać zdjęcia, które mają zostać przesłane do smartfona, i ustawić zlecenie udostępniania w ramach jednej operacji. „Wybieranie wielu obrazów (Opi, Wybrane kasowanie, Wybrana kol. udostępn.)” (str. 119), „Transfer zdjęć do smartfona” (str. 203)

- Można określić kol. udostępniania dla 200 klatek.
- Kol. udostępniania nie uwzględnia zdjęć w formacie RAW.



Zdjęcia można także zaznaczyć do udostępniania za pomocą przycisku (). W przypadku, gdy przycisk () jest przypisany do innej funkcji niż , przypisz funkcję za pomocą opcji [Funkcja ()] w menu własnych (str. 164).



Wybieranie wielu obrazów

(Opi, Wybrane kasowanie, Wybrana kol. udostępn.)

Można wybrać wiele zdjęć dla funkcji [Opi], [Wybrane Kasowanie] lub [Wybrana kol. udostępn.].

Naciśnij przycisk () aby wybrać zdjęcie: na zdjęciu zostanie wyświetlona ikona . Naciśnij ponownie przycisk () aby anulować wybór. Naciśnij przycisk , aby wyświetlić menu, a następnie wybierz jedną spośród opcji [Opi], [Wybrane kasowanie] lub [Wybrana kol. udostępn.].

Ta funkcja jest również dostępna w trybie odtwarzania pojedynczych zdjęć.



Na karcie można zapisywać „cyfrowe zamówienia” z listą zdjęć do wydrukowania i liczbą ich odbitek. Następnie użytkownik może wydrukować zdjęcia w punkcie obsługującym format DPOF. Do utworzenia zamówienia wydruku wymagana jest karta pamięci.

■ Tworzenie zamówienia druku

- 1 Podczas odtwarzania naciśnij przycisk **OK** i wybierz opcję **[]** (Zam. druku).
- 2 Wybierz opcję **[]** lub **[]ALL** i naciśnij przycisk **OK**.

Pojedyncze zdjęcie

Naciśnij przyciski **<|>**, aby wybrać klatkę, która ma zostać zaznaczona do druku, a następnie za pomocą przycisków **Δ** **∇** ustaw liczbę odbitek.

- Aby ustawić zaznaczenia do wydruku dla kilku zdjęć, powtórz ten krok. Po wybraniu wszystkich żądanych zdjęć naciśnij przycisk **OK**.

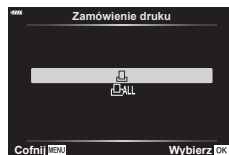

Wszystkie zdjęcia

Wybierz opcję **[]ALL** i naciśnij przycisk **OK**.

- 3 Wybierz format daty i godziny, a następnie naciśnij przycisk **OK**.













Nie	Zdjęcia będą drukowane bez daty i godziny.
Data	Zdjęcia są drukowane wraz z datą fotografowania.
Godzina	Zdjęcia są drukowane wraz z godziną fotografowania.



- Podczas drukowania zdjęć nie można zmienić ustawienia dla poszczególnych obrazów.
- 4 Wybierz opcję [Ustaw] i naciśnij przycisk **OK**.
 - Ustawienie zostanie zastosowane do zdjęć zapisanych na karcie używanej do odtwarzania.
 - Aparatu nie można używać do zmiany zamówień druku wykonanych przy użyciu innych urządzeń. Utworzenie nowego zamówienia druku usuwa wszystkie istniejące zamówienia utworzone przy użyciu innych urządzeń.
 - Zamówienia druku nie uwzględniają zdjęć w formacie RAW ani filmów.

■ Usuwanie wszystkich lub wybranych zdjęć z zamówienia druku

Można wyzerować wszystkie dane zaznaczania druku lub tylko dane dla niektórych zdjęć.

- 1** Podczas odtwarzania naciśnij przycisk  i wybierz opcję  (Zam. druku).
- 2** Wybierz opcję  i naciśnij przycisk .
 - Aby usunąć zdjęcia z zamówienia druku, wybierz opcję [Resetuj] i naciśnij przycisk . Aby wyjść bez usuwania wszystkich zdjęć, wybierz opcję [Zachowaj] i naciśnij przycisk .
- 3** Za pomocą przycisków   wybierz zdjęcia, które mają zostać usunięte z zamówienia druku.
 - Za pomocą przycisku  ustaw liczbę odbitek równą 0. Po usunięciu z zamówienia druku wszystkich żądanych zdjęć naciśnij przycisk .
- 4** Wybierz format daty i godziny, a następnie naciśnij przycisk .
 - Ustawienie zostanie zastosowane do wszystkich klatek zaznaczonych do wydruku.
 - Ustawienie zostanie zastosowane do zdjęć zapisanych na karcie używanej do odtwarzania.
- 5** Wybierz opcję [Ustaw] i naciśnij przycisk .

Dodawanie dźwięku do zdjęć



Dźwięk można nagrywać za pomocą wbudowanego mikrofonu stereo lub opcjonalnego mikrofonu zewnętrznego, a następnie dodawać go do zdjęć. Nagrany dźwięk jest prostą alternatywą dla notatek dotyczących zdjęć.

- Nagranie ścieżki dźwiękowej może trwać maksymalnie 30 s.

1 Wyświetl zdjęcie, do którego należy dodać nagranie dźwiękowe, i naciśnij przycisk **OK**.

- Nagrywanie dźwięku nie jest dostępne dla chronionych zdjęć.
- Dźwięk można również dodać do zdjęć za pomocą opcji [Edycja] w menu odtwarzania. Użyj opcji [Edycja] > [Wyb. zdjęcie], aby wybrać zdjęcie, a następnie naciśnij przycisk **OK** i wybierz opcję **[U]**.

2 Wybierz opcję **[U]** i naciśnij przycisk **OK**.

- Aby zakończyć bez dodawania nagrania dźwiękowego, wybierz ustawienie [Nie].

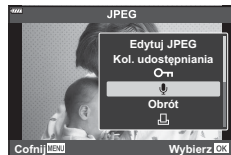

3 Wybierz opcję **[U Start]** i naciśnij przycisk **OK**, aby rozpocząć nagrywanie.

4 Naciśnij przycisk **OK**, aby zakończyć nagrywanie.

- Zdjęcia z dźwiękiem są oznaczone ikoną oraz wskaźnikami szybkości nagrywania.
- Aby usunąć nagrany dźwięk, wybierz opcję [Kasuj] w kroku 3.

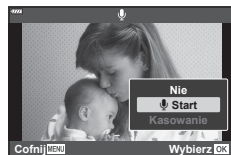

- Dźwięk jest nagrywany z szybkością wybraną dla filmów. Szybkość można wybrać w pozycji [Film **[U]**] (str. 146, 150) w menu video.

■ Odtwarzanie dźwięku

Odtwarzanie rozpocznie się automatycznie po wyświetleniu obrazu z dźwiękiem. Aby wyregulować głośność:

1 Naciśnij przycisk **[▶]**, aby wyświetlić zdjęcie.

2 Naciśnij klawisz strzałki **Δ** lub **∇**.

- Przycisk **Δ**: zwiększenie głośności.
- Przycisk **∇**: zmniejszenie głośności.



Odtwarzanie za pomocą dotykowych elementów sterujących

Zdjęcia można wyświetlać, korzystając z dotykowych elementów sterujących.



■ Odtwarzanie pełnoekranowe

Wyświetlanie poprzedniego lub następnego obrazu

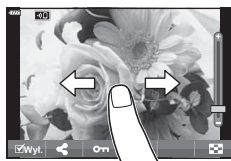
- Przesuń palcem w lewo, aby wyświetlić następny obraz. Przesuń palcem w prawo, aby wyświetlić poprzedni obraz.







Powiększenie

- Lekko naciśnij ekran, aby wyświetlić suwak i ikonę .
- Przesuń pasek w górę lub w dół, aby powiększyć lub pomniejszyć obraz.
- Po powiększeniu zdjęcia przewijaj ekran palcem.
- Dotknij ikony , aby wyświetlić widok indeksu. Dotknij ikony , aby wyświetlić widok kalendarza.



■ Odtwarzanie w widoku indeksu/kalendarza

Wyświetlanie poprzedniej lub następnej strony

- Przesuń palcem w górę, aby wyświetlić następną stronę. Przesuń palcem w dół, aby wyświetlić poprzednią stronę.
- Dotknij opcji  lub , aby przełączyć liczbę wyświetlanych zdjęć.  [Ustawienia ] (str. 166)
- Kilkakrotnie dotknij symbolu , aby powrócić do odtwarzania pojedynczych zdjęć.

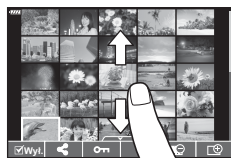





Oglądanie zdjęć

- Dotknij zdjęcie, aby wyświetlić je w trybie pełnoekranowym.

Wybieranie i zabezpieczanie obrazów

W trybie odtwarzania pojedynczych zdjęć lekko naciśnij ekran, aby wyświetlić menu ekranu dotykowego. Następnie można wykonać żądane działanie, naciskając ikony w menu ekranu dotykowego.

	Wybór zdjęcia. Można wybrać wiele zdjęć i usunąć je jednocześnie.
	Umożliwia wskazanie zdjęć do przesłania na smartfon.  „Wybieranie zdjęć do udostępnienia (Kol. udostępniania)” (str. 119)
	Służy do zabezpieczania zdjęcia.

- Wyświetlacza nie wolno dotykać paznokciami ani innymi ostrymi przedmiotami.
- Rękawice lub osłony monitora mogą zakłócać działanie ekranu dotykowego.

4 Funkcje menu

Podstawowe operacje menu

Menu zawierają opcje umożliwiające wykonywanie zdjęć i odtwarzanie, które nie są wyświetlane w zaawansowanym panelu sterowania LV itd. Umożliwiają one dostosowanie ustawień aparatu w celu ułatwienia jego obsługi.

Karta	Nazwa karty	Opis
	Menu fotografowania 1	Elementy związane z fotografowaniem. Służą do przygotowywania aparatu do fotografowania lub przejścia do podstawowych ustawień fotografowania.
	Menu fotografowania 2	Elementy związane z fotografowaniem. Służą do regulacji zaawansowanych ustawień fotograficznych.
	Menu wideo	Elementy powiązane z nagrywaniem filmów. Służą do regulacji podstawowych i spersonalizowanych ustawień.
	Menu odtwarzania	Elementy powiązane z odtwarzaniem i retuszowaniem.
	Menu własne	Elementy służące do personalizowania aparatu.
	Menu ustawień	Elementy służące do konfiguracji zegara, wyboru języka itp.

1 Naciśnij przycisk **MENU**, aby wyświetlić menu.



- Podpowiedź jest wyświetlana przez około 2 sekundy po wybraniu opcji. Naciśnij przycisk **INFO**, aby wyświetlić lub ukryć podpowiedzi.

2 Za pomocą przycisków Δ ∇ wybierz kartę i naciśnij przycisk **OK**.

- Po wybraniu menu własnego wyświetli się karta z grupami menu. Za pomocą przycisków Δ ∇ wybierz grupę menu i naciśnij przycisk **OK**.



- 3 Wybierz pozycję za pomocą przycisków Δ ∇ i naciśnij przycisk OK , aby wyświetlić opcje dla wybranej pozycji.



4

- 4 Za pomocą przycisków Δ ∇ wyróżnij żądaną opcję i naciśnij przycisk OK , aby ją wybrać.

- Naciskaj przycisk **MENU**, dopóki menu nie zniknie.
- Informacje na temat ustawień domyślnych danej opcji można znaleźć w rozdziale „Ustawienia domyślne” (str. 229).
- W zależności od stanu i ustawień aparatu niektóre elementy mogą być niedostępne. Niedostępne elementy są wyszarzone i nie można ich wybrać.
- Do poruszania się po menu można również używać pokręta przedniego albo tylnego zamiast klawiszy strzałek.

Korzystanie z menu fotografowania 1/menu fotografowania 2



Menu fotografowania 1

- 1 Zresetuj/Tryby niest. (str. 127)
- Tryb obrazu (str. 98, 129)
- 2 (str. 88, 129)
- Proporcje obrazu (str. 87)
- Telekonwerter cyfr. (str. 130)
- 3 (fotografowanie w trybie wyzwalania migawki/time-lapse) (str. 71, 73, 131)

Menu fotografowania 2

- 2 Bracketing (str. 132)
- HDR (str. 137)
- Wielokr. ekspozyc. (str. 139)
- Komp. ef. (str. 141)
- Anti-Shock [♦]/Cichy [♥] (str. 142)
- Zdjęcie o wys. rozd. (str. 143)
- ⚡ Tryb RC (str. 143, 216)

Przywracanie ustawień domyślnych (Resetuj)





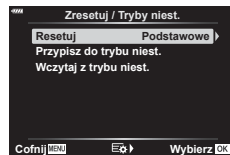

Ustawienia aparatu można łatwo przywrócić do wartości domyślnych. Można wybrać reset praktycznie wszystkich ustawień aparatu lub tylko tych bezpośrednio powiązanych z fotografowaniem.

- 1 Wybierz opcję [Zresetuj/Tryby niest.] w 1 menu fotografowania 1 i naciśnij przycisk [OK].
- 2 Wybierz opcję [Resetuj] i naciśnij przycisk [▶].
- 3 Wyróżnij opcję [Pełne] lub [Podstawowe] i naciśnij przycisk [OK].
 - Aby zresetować wszystkie ustawienia z wyjątkiem daty i godziny oraz kilku innych, wybierz opcję [Pełny] i naciśnij przycisk [OK]. [▶] „Ustawienia domyślne” (str. 229)
- 4 Naciśnij przycisk [OK] w menu [Zresetuj/Tryby niest.].
- 5 Wybierz opcję [Tak] i naciśnij przycisk [OK].







Edycja ustawień niestandardowych

Bieżące ustawienia aparatu można zapisać do trzech trybów niestandardowych. Zapisane ustawienia można wywołać, obracając pokrętko trybu do ustawienia **C**, bądź za pomocą funkcji [Wczytaj z trybu niest.].



- Ustawienia [Tryb niest. C2] i [Tryb niest. C3] można wywołać za pomocą opcji [Wczytaj z trybu niest.].
- 1 Dostosuj ustawienia przeznaczone do zapisu.
 - Ustaw pokrętko trybu w położeniu innym niż **AUTO** (AUTO), **ART** lub film (FF).
 - 2 Wybierz opcję [Zresetuj/Tryby niest.] w  menu fotografowania 1 i naciśnij przycisk .
 - 3 Wybierz opcję [Przypisz do trybu niest.] i naciśnij przycisk .
 - 4 Wybierz żądaną lokalizację docelową ([Tryb niest. C], [Tryb niest. C2] lub [Tryb niest. C3]) i naciśnij przycisk .
 - 5 Wybierz opcję [Ustaw] i naciśnij przycisk .
 - Wszystkie istniejące ustawienia zostaną nadpisane.
 - Aby przywrócić ustawienia domyślne wybranego trybu własnego, zaznacz opcję [Resetuj] i naciśnij przycisk .

Wywoływanie zapisanych ustawień

W trybach **P**, **A**, **S**, **M**, **B** i **C** można wywoływać zapisane ustawienia, ale nie można zmieniać trybu fotografowania. Tryb fotografowania pozostanie taki, jaki wybrano za pomocą pokrętki wyboru trybów.

- 1 Wybierz opcję [Zresetuj/Tryby niest.] w  menu fotografowania 1 i naciśnij przycisk .
- 2 Wybierz opcję [Przyw. z trybu niest.] i naciśnij przycisk .
- 3 Wyróżnij opcję [Tryb niest. C], [Tryb niest. C2] lub [Tryb niest. C3] i naciśnij opcję .
- 4 Wybierz opcję [Tak] i naciśnij przycisk .
- Ustawienia zapisane w pozycji [Tryb niest. C] można wywołać, obracając pokrętko trybu do pozycji **C**.

Kontrast, ostrość i inne parametry można dostosowywać w ustawieniach [Tryb obrazu] (str. 98). Zmiany parametrów są zapisywane oddzielnie dla każdego trybu obrazu.

- Wybierz opcję [Tryb obrazu] w  menu fotografowania 1 i naciśnij przycisk .
 - Wyświetlony zostanie tryb obrazu dostępny w bieżącym trybie fotografowania.

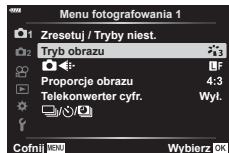







- Wybierz opcję za pomocą przycisków   i naciśnij przycisk .

- Naciśnij przycisk , aby ustawić zegar aparatu i wyjść do menu głównego. Szczegółowe opcje są niedostępne w pewnych trybach obrazu.
- Zmiany kontrastu są ignorowane przy ustawieniach innych niż [Normalna].







- Liczbę opcji trybu obrazu wyświetlanych w menu można zmniejszyć.  [Ust. trybu obrazu] (str. 166)

Opcje plików zdjęć oraz rozmiarów obrazów



-  „Opcje plików zdjęć oraz rozmiarów obrazów ( )” (str. 88)
- Można zmienić wielkość obrazu JPEG, współczynnik kompresji oraz liczbę pikseli [M] i [S].  [Ustaw], [Liczba.pikseli.]  „Kombinacje wielkości obrazu JPEG i stopnia kompresji ( Ustaw)” (str. 196)

Po włączeniu tej opcji aparat wybiera obszar ze środka kadru, którego wymiary są takie same jak aktualnie wybrana opcja rozmiaru w menu jakości obrazu, i powiększa go tak, aby wypełniał cały ekran. Współczynnik przybliżenia zwiększa się około 2-krotnie. Dzięki temu można wykonać przybliżenie przekraczające maksymalną ogniskową obiektywu. Taka możliwość jest szczególnie przydatna w momencie, gdy nie można zmienić obiektywów lub podejść bliżej do fotografowanego obiektu.

- 1 Wybierz opcję [Telekonwerter cyfr.] w  menu fotografowania 1 i naciśnij przycisk .
- 2 Wyróżnij opcję [Włączone] i naciśnij przycisk .
- 3 Naciśnij przycisk **MENU**, aby zamknąć menu.
 - Gdy wybrano opcję [Włączone], współczynnik przybliżenia zwiększa się 2-krotnie i wyświetlana jest ikona . Obrazy będą zapisywane zgodnie z nowym współczynnikiem przybliżenia.

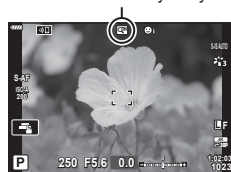
Telekonwerter cyfrowy



- Telekonwertera cyfrowego nie można używać z funkcją wielokrotnej ekspozycji, kompensacją efektu Keystone, korekcją rybiego oka ani z opcją panoramy w trybie **SCN**.
- Ta funkcja jest niedostępna, gdy informacje dla opcji [Efekt filmu] są wyświetlane na ekranie w trybie filmowym.
- Ta funkcja jest niedostępna, kiedy opcja [Film ,] jest przypisana do przycisku z [ Funkcja przycisku].
- Obrazy JPEG są zapisywane zgodnie z wybranym współczynnikiem powiększenia. W przypadku obrazów RAW powiększenie widoczne jest w ramce. Na ekranie z obrazem widoczna jest ramka z powiększeniem podczas odtwarzania.
- Podczas powiększania zwiększa się rozmiar pól AF, a ich liczba maleje.

Fotografowanie automatyczne w stałych odstępach czasu (Fotografowanie w trybie time lapse)

Aparat można ustawić tak, aby robił zdjęcia w określonych odstępach czasu. Zdjęcia można również połączyć w jedną sekwencję wideo. To ustawienie jest dostępne tylko w trybach **P**, **A**, **S** i **M**.

- 1 Wybierz opcję [📷/🌞/🌙] w menu fotografowania 1 i naciśnij przycisk **OK**.

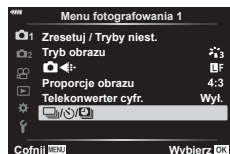

- 2 Wybierz opcję [Zd. w cz./Ust. Time Lapse] i naciśnij przycisk **▷**.
- 3 Wybierz opcję [Wł.] i naciśnij przycisk **▷**.
- 4 Skonfiguruj poniższe ustawienia i naciśnij przycisk **OK**.

Liczba klatek	Ustawia liczbę klatek do wykonania.
Start czasu czekania	Wybierz czas, jaki musi upłynąć, zanim aparat zacznie fotografowanie z interwałem.
Czas interwału	Wybierz czas interwału pomiędzy zdjęciami.
Film Time Lapse	Wybierz, czy zarejestrowany ma być film Time Lapse. [Wyłączone]: aparat zapisuje poszczególne zdjęcia, ale nie tworzy z nich filmu Time Lapse. [Włączone]: aparat zapisuje poszczególne zdjęcia oraz tworzy z nich film Time Lapse.
Ustawienia filmów	Wybierz rozmiar ([Rozdzielczość filmu]) i częstotliwość klatek ([Częstotliwość]) filmów utworzonych za pomocą funkcji [Film Time Lapse].

- 5 Naciskaj przycisk **OK**, aby wrócić do menu fotografowania 1.

- Naciśnij przycisk **MENU**, aby wyjść z menu.
- Na ekranie fotografowania pojawi się ikona  (ikona ta wskazuje wybraną liczbę zdjęć).

Fotografowanie w stałych odstępach czasu



- 6 Zrób zdjęcia.

- Zdjęcia są robione nawet wtedy, gdy zdjęcie nie jest ostre po użyciu automatycznego ustawiania ostrości. Aby ustalić stałą pozycję punktu ostrości, fotografuj w trybie MF.
- Funkcja [Pogląd] (str. 159) działa przez 0,5 sekundy.
- Jeśli czas przed rozpoczęciem fotografowania bądź przedział czasu między zdjęciami wynosi 1 minutę i 31 sekund lub więcej, monitor i aparat zostaną wyłączone po 1 minucie. 10 sekund przed wykonaniem zdjęcia, aparat zostanie automatycznie włączony. Jeśli monitor jest wyłączony, naciśnij spust migawki, aby go włączyć.

- Jeśli dla trybu AF (str. 80) wybrano ustawienie [C-AF] lub [C-AF+TR], zostanie ono automatycznie zmienione na [S-AF].
- Podczas wykonywania zdjęć w regularnych odstępach czasu ekran dotykowy jest wyłączony.
- Z tej funkcji nie można korzystać podczas fotografowania w trybie HDR.
- Fotografowania w trybie time lapse nie można łączyć z bracketingiem ani wielokrotną ekspozycją.
- Lampa błyskowa nie będzie działać, jeśli czas jej ładowania jest dłuższy niż przedział czasu pomiędzy zdjęciami.
- Jeśli aparat jest automatycznie wyłączany pomiędzy poszczególnymi zdjęciami, zostanie on włączony odpowiednio przed wykonaniem kolejnego zdjęcia.
- Jeśli którekolwiek ze zdjęć nie zostanie wykonane poprawnie, film Time Lapse nie zostanie wygenerowany.
- Jeśli na karcie pamięci nie ma wystarczającej ilości miejsca, film Time Lapse nie zostanie zarejestrowany.
- Fotografowanie w regularnych odstępach czasu zostanie anulowane, jeśli użytkownik użyje: pokręćła wyboru trybu, przycisku **MENU**, przycisku , przycisku zwalniającego obiektyw albo podłączy kabel USB.
- Wyłączenie aparatu spowoduje anulowanie fotografowania w regularnych odstępach czasu.
- Jeśli stopień naładowania akumulatora jest niski, fotografowanie może zostać zakończone przedwcześnie. Przed rozpoczęciem fotografowania należy się upewnić, że akumulator jest naładowany w wystarczającym stopniu.
- Odtwarzanie filmów time lapse nagranych w jakości [4K] może nie być możliwe w niektórych systemach komputerowych. Więcej informacji można znaleźć w witrynie firmy OLYMPUS.

Wykonywanie serii zdjęć z różnymi ustawieniami (Bracketing)

Bracketing służy do zmiany w serii zdjęć takich ustawień fotografowania, jak ekspozycja czy balans bieli. Zależnie od ustawień możliwe jest łączenie wielu różnych typów bracketingu. Warto z niego korzystać wtedy, gdy nie wiadomo, jakich ustawień użyć, lub nie ma czasu na ich zmianę podczas fotografowania. Ustawienia bracketingu można też zapisać, a następnie przywołać, włączając funkcję bracketingu.

AE BKT (bracketing ekspozycji)

Ekspozycja jest zmieniana podczas każdego ujęcia. Można wybrać przystość modyfikacji od 0,3 EV, 0,7 EV i 1,0 EV.

W trybie wykonywania pojedynczych zdjęć za każdym pełnym naciśnięciem spustu migawki wykonywane jest jedno zdjęcie.

W trybie fotografowania sekwencyjnego zdjęcia są wykonywane w sposób ciągły, dopóki spust migawki jest naciśnięty do końca: brak opcji modyfikacji, negatywu, pozytywu. Liczba zdjęć: 2, 3, 5 lub 7

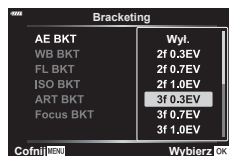

- Aparat modyfikuje ekspozycję, zmieniając wartość przysłony i czas otwarcia migawki (tryb **P**), czas otwarcia migawki (tryby **A** i **M**) lub wartość przysłony (tryb **S**). Jednak w przypadku wybrania wartości [Wszystkie] dla ustawienia [Auto-ISO] (str. 169) w trybie **M** i wartości [AUTO] dla ustawienia [ISO] (str. 70, 80) ekspozycja zmieniana jest poprzez dostosowanie czułości ISO.
- Aparat modyfikuje wartość wybraną aktualnie dla kompensacji ekspozycji.
- Przystość modyfikacji zmienia się w zależności od wartości wybranej dla opcji [Krok EV].  [Krok EV] (str. 169)
- Bracketingu ekspozycji nie można łączyć z bracketingiem błysku ani ostrości.

WB BKT (bracketing balansu bieli)

Na podstawie pojedynczego ujęcia automatycznie wykonywane są trzy zdjęcia z różnymi ustawieniami balansu bieli (dostosowanymi w kierunku określonego koloru), zaczynając od wartości wybranej aktualnie dla balansu bieli.

- Balans bieli może być modyfikowany w 2, 4 lub 6 krokach na każdej z osi A–B (czerwony–niebieski) i G–M (zielony–purpurowy).
- Aparat modyfikuje wartość wybraną aktualnie dla kompensacji balansu bieli.
- Bracketingu balansu bieli nie można łączyć z bracketingiem ostrości ani filtrów artystycznych.

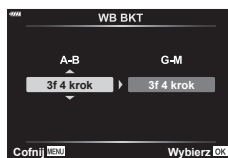

FL BKT (bracketing błysku)

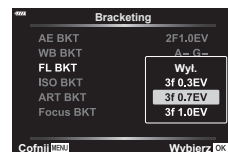

Aparat wykonuje trzy zdjęcia z różnymi natężeniami lampy błyskowej (pierwsze zdjęcie bez zmian, drugie z odjętą wartością, trzecie z dodaną). Do wyboru są wartości 0,3, 0,7 i 1,0 EV. W trybie wykonywania pojedynczych zdjęć za każdym naciśnięciem spustu migawki wykonywane jest jedno zdjęcie. W trybie fotografowania sekwencyjnego wszystkie ujęcia są wykonywane po naciśnięciu spustu migawki.

- Przyrost modyfikacji zmienia się w zależności od wartości wybranej dla opcji [Krok EV].
 [Krok EV] (str. 169)
- Bracketingu błysku nie można łączyć z bracketingiem ekspozycji ani bracketingiem ostrości.



ISO BKT (bracketing ISO)

W trakcie trzech zdjęć zmienia się czułość, a czas otwarcia migawki i przysłona pozostają stałe. Można wybrać przyrost modyfikacji od 0,3 EV, 0,7 EV i 1,0 EV. Po każdorazowym naciśnięciu spustu migawki aparat wykonuje trzy zdjęcia: z określoną czułością (lub z optymalnym ustawieniem czułości, jeśli wybrana jest opcja automatyczna) podczas pierwszego, z modyfikatorem ujemnym podczas drugiego i z modyfikatorem dodatnim podczas trzeciego.

- Przyrost modyfikacji nie zmienia się w zależności od wartości wybranej dla opcji [Krok ISO].
 [Krok ISO] (str. 169)
- Bracketing jest wykonywany niezależnie od górnego limitu ustawionego w menu [Ust. auto ISO].
 [Ust. auto ISO] (str. 169)
- Bracketingu czułości ISO nie można łączyć z bracketingiem filtrów artystycznych ani bracketingiem ostrości.

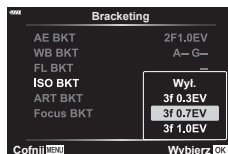

ART BKT (bracketing filtrów artystycznych)

Po każdym naciśnięciu spustu migawki aparat wykonuje wiele zdjęć, z których każde ma inne ustawienie filtra artystycznego. Bracketing filtrów artystycznych można włączyć lub wyłączyć oddzielnie dla każdego trybu obrazu.

- Rejestracja może zająć kilka chwil.
- Bracketingu filtra artystycznego nie można łączyć z innymi formami bracketingu, z wyjątkiem bracketingu ekspozycji i błysku.

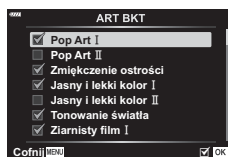

BKT ostr. (bracketing ostrości)

Zrób serię zdjęć z różnymi ustawieniami punktów ostrości. Punkt ostrości odsuwa się coraz dalej od początkowego. Wybierz liczbę ujęć za pomocą opcji [Liczba zdjęć] oraz zmianę w odległości ostrości przy użyciu opcji [Różne ustaw. ostrości]. Mniejsze wartości opcji [Różne ustaw. ostrości] zawężają zakres zmian odległości ostrości, a większe go rozszerzają. W przypadku używania lampy błyskowej innej niż dedykowana można określić czas potrzebny na naładowanie, korzystając z opcji [↕ Czas ładowania].

Naciśnij spust migawki do końca i zwolnij go natychmiast. Fotografowanie będzie odbywać się do momentu wykonania wybranej liczby zdjęć lub do momentu ponownego pełnego wciśnięcia spustu migawki.

- Bracketing ostrości nie jest dostępny w przypadku obiektywów z bagnetem zgodnym ze standardem Four Thirds.
- Funkcja bracketingu ostrości zostaje wyłączona w momencie użycia powiększenia lub wyregulowania ostrości podczas fotografowania.
- Fotografowanie zostaje zakończone, gdy ostrość zostanie ustawiona na nieskończoność.
- Zdjęcia wykonane w trybie bracketingu ostrości są wykonywane w trybie cichym.
- Aby użyć lampy błyskowej, wybierz wartość [Zezwalaj] dla opcji [Ust. trybu cichego [♥]] > [Tryb flesza].
- [Ust. trybu cichego [♥]] (str. 142)
- Bracketingu ostrości nie można łączyć z innymi formami bracketingu.

BKT ostrości (Focus stacking)

Położenie punktu ostrości zostaje automatycznie przesunięte w celu wykonania 8 zdjęć, które następnie utworzą pojedynczy obraz JPEG z zachowaniem pełnej ostrości od pierwszego planu do tła.

- Automatyczne przesunięcie punktu ostrości odbywa się względem środka położenia punkt ostrości, a 8 klatek zostaje zapisane w trakcie jednego zdjęcia.
- Jeśli nie uda się utworzyć fotomontażu z klatek, obraz nie zostanie zapisany.
- Funkcja Focus stacking zostaje wyłączona w momencie użycia powiększenia lub wyregulowania ostrości podczas fotografowania.
- Kąt widoku obrazów z fotomontażu jest węższy niż w przypadku obrazów oryginalnych.
- Na ekranie pojawi się ramka wskazująca finalne przycięcie. Wybierz taką kompozycję zdjęcia, aby obiekt znalazł się w tej ramce.
- Linia siatki wybrana w pozycji [Wyświetlona siatka] (str. 168) nie będzie wyświetlana.
- Aby uzyskać więcej informacji na temat obiektywów, których można używać z funkcją [Focus stacking], odwiedź stronę internetową firmy OLYMPUS.
- Funkcji focus stacking nie można łączyć z innymi formami bracketingu.

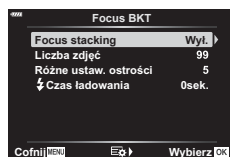
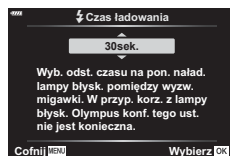
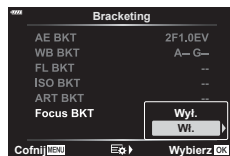

- 1 Wybierz opcję [Bracketing] w menu fotografowania 2 i naciśnij przycisk **OK**.



- 2 Po wybraniu ustawienia [Wł.] naciśnij przycisk **▶** i wybierz typ fotografowania z bracketingiem.

- Zostanie wyświetlone menu z typami bracketingu.



- 3 Wyróżnij typ bracketingu za pomocą przycisków **▲ ▼** i naciśnij przycisk **▶**.

- Na ekranie aparatu pojawią się opcje bracketingu dotyczące wybranego typu.

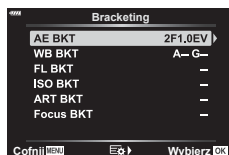

- 4 Za pomocą klawiszy strzałek **▲ ▼ ◀ ▶** wybierz opcję [Włączone] lub program bracketingu.

- **AE BKT**

Zaznacz liczbę zdjęć (np. 2f) i naciśnij przycisk **▶**, aby wyświetlić wartości bracketingu. Za pomocą klawiszy strzałek **▲ ▼** zaznacz żądaną wartość i naciśnij przycisk **OK**, aby wybrać zaznaczoną opcję i wrócić do poprzedniego ekranu.

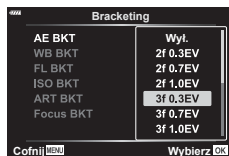

- **WB BKT**

Pojawi się komunikat z prośbą o wybór osi kolorów (A–B lub G–M). Za pomocą klawiszy strzałek **◀ ▶** zaznacz oś, a za pomocą klawiszy strzałek **▲ ▼** wybierz wartość bracketingu. Po ukończeniu konfiguracji naciśnij przycisk **OK**, aby wrócić do poprzedniego ekranu.

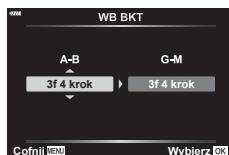

- **ART BKT**

Wyróżnij opcję [Włączone] i naciśnij przycisk **▶**, aby wyświetlić menu trybów obrazu i filtrów artystycznych. Za pomocą klawiszy strzałek **▲ ▼** zaznacz żądane filtry i naciśnij przycisk **OK**, aby je wybrać (wybrane filtry będą oznaczone symbolem zaznaczenia). Po ukończeniu konfiguracji naciśnij przycisk **MENU**, aby wrócić do poprzedniego ekranu.



- **BKT ostr.**

Wyróżnij opcję [Włączone] i naciśnij przycisk \triangleright , aby wyświetlić ustawienia bracketingu ostrości. Zaznacz ustawienie za pomocą klawiszy strzałek Δ ∇ i naciśnij przycisk \triangleright . Wyświetlone zostaną opcje; za pomocą klawiszy strzałek Δ ∇ zaznacz żądaną opcję i naciśnij przycisk \odot , aby wrócić do menu ustawień. Po ukończeniu konfiguracji naciśnij przycisk \odot , aby wrócić do menu bracketingu. Menu [BKT ostr.] jest też używane w ustawieniach [Focus stacking] (str. 134).

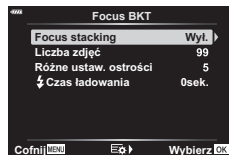

5 Przy zaznaczonej opcji [Włączone] naciśnij przycisk \odot , aby zapisać zmiany i wyjść.

6 Potwierdź, że wybrano opcję [Włączone] w pozycji [Bracketing] i naciśnij przycisk \odot .

- Aby zapisać zmiany bez włączania bracketingu, naciśnij przycisk **MENU** lub zaznacz opcję [Wyłączone] i naciśnij przycisk \odot .

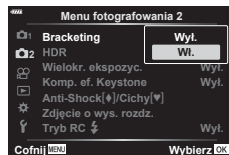

7 Zrób zdjęcia.

- Gdy bracketing jest aktywny, wyświetlana jest ikona **BKT**.
- Bracketingu nie można łączyć z HDR, fotografowaniem w stałych odstępach czasu, przesunięciem cyfrowym, fotografowaniem z wielokrotną ekspozycją lub w wysokiej rozdzielczości ani z korekcją rybiego oka.
- Bracketing nie jest dostępny w przypadku braku miejsca na karcie pamięci aparatu na wybrane klatki.
- Bracketing ekspozycji, błysku i ostrości jest niedostępny w trybie **B**.

Wykonywanie zdjęć HDR (o szerokim zakresie dynamicznym)

(HDR)

Aparat robi serię zdjęć o różnych wartościach ekspozycji, wybiera zakresy tonalne o najwyższej szczegółowości i łączy je w jedno zdjęcie o szerokim zakresie dynamicznym. Jeśli zdjęcie przedstawia obiekt o wysokim kontraście, detale, które w przeciwnym razie zostałyby utracone w cieniach i rozjaśnieniach, zostaną zachowane.

- Ta opcja jest dostępna w trybach **P**, **A**, **S** i **M**.

- 1 Naciśnij przycisk **MENU**, aby wyświetlić menu.
- 2 Wyróżnij opcję [HDR] w menu fotografowania 2 i naciśnij klawisz strzałki \triangleright .

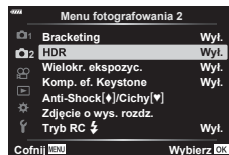

- 3 Wyróżnij opcję za pomocą przycisków Δ ∇ i naciśnij przycisk .
 - Wyświetlone zostanie Menu fotografowania 2.

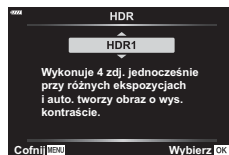

HDR1	Aparat wykonuje serię zdjęć o różnych wartościach ekspozycji i łączy je w jedno zdjęcie. Wybierz tryb [HDR1], aby otrzymać naturalnie wyglądające zdjęcie, lub tryb [HDR2], aby uzyskać bardziej artystyczny efekt. <ul style="list-style-type: none">• W menu [ISO] ustawiona jest wartość ISO 200.
HDR2	<ul style="list-style-type: none">• Czas otwarcia migawki może wynosić nawet 4 sekundy. Fotografowanie może trwać maksymalnie 15 sekund.• W trybie obrazu na stałe ustawiona jest opcja [Naturalny], a w ustawieniu Przestrzeń opcja [sRGB].• Połączone zdjęcie jest zapisywane w formacie JPEG. Jeśli w ustawieniach jakości obrazu zostanie wybrana opcja [RAW], zdjęcie zostanie zapisane w formacie RAW + JPEG.
3f 2,0 EV	<p>Aparat wykonuje serię zdjęć o różnych wartościach ekspozycji. Nie są one łączone w celu utworzenia jednego zdjęcia. Można to jednak zrobić za pomocą oprogramowania HDR na komputerze lub innym urządzeniu.</p> <div style="text-align: center;"><p>3f 2,0 EV</p><p>Liczba Zakres zdjęć ekspozycji</p></div>
5f 2,0 EV	
3f 3,0 EV	
5f 3,0 EV	
7f 2,0 EV	

4

Funkcje menu (menu fotografowania)

4 Naciskaj przycisk **MENU**, aby wyjść z menu.

- Nastąpi powrót do ekranu fotografowania. Wyświetlona zostanie ikona **[HDR]**.
- Tryb wyzwalania migawki będzie ustawiony na  (Seryjne wys.).

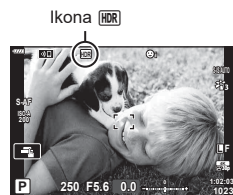

5 Zrób zdjęcia.

- Przy każdym naciśnięciu spustu migawki aparat robi wybraną liczbę zdjęć.
- W trybach [HDR1] i [HDR2] aparat automatycznie łączy je w jedno zdjęcie.
- Kompensacja ekspozycji jest dostępna w trybach **P**, **A** i **S**.
- W trybie **M** aparat robi zdjęcia HDR na podstawie wybranej wartości przysłony i czasu otwarcia migawki.
- Aby zwiększyć stabilność aparatu, należy użyć statywu lub podobnego akcesorium.
- Obraz wyświetlany na monitorze lub w wizjerze podczas fotografowania różni się od finalnego zdjęcia HDR.
- Na finalnym zdjęciu mogą pojawiać się szumy, jeśli w trybie [HDR1] lub [HDR2] wybrany zostanie długi czas otwarcia migawki.
- Nie można używać następujących funkcji:
 - fotografowanie z lampą błyskową, bracketing, wielokrotna ekspozycja, fotografowanie w stałych odstępach czasu, kompensacja efektu Keystone i korekcja rybiego oka.



- Funkcję [HDR] można przypisać do przycisku. Następnie wystarczy go nacisnąć, aby ją włączyć.  [Funkcja przycisku ] (str. 107)

Zapis szeregu ekspozycji w pojedynczym zdjęciu (Ekspozycja wielokrotna)

Wykonanie dwóch zdjęć i połączenie ich w jeden obraz. Alternatywnie można też zrobić jedno zdjęcie i połączyć je z istniejącym zdjęciem zapisanym na karcie pamięci.

Połączone zdjęcie zostanie zapisane zgodnie z bieżącymi ustawieniami jakości obrazu. W przypadku stosowania wielokrotnej ekspozycji w celu łączenia obrazów z istniejącym zdjęciem do wyboru jest wyłącznie format RAW.

Po zrobieniu zdjęcia z wielokrotną ekspozycją i formatem RAW wybranym w menu [Klatki] można wybrać je do kolejnych zdjęć z wielokrotną ekspozycją i użyciem funkcji [Nakładka]. Tym sposobem można tworzyć wielokrotne ekspozycje z co najmniej trzech zdjęć.

- Ta opcja jest dostępna w trybach **P**, **A**, **S**, **M** i **B**.

- 1 W menu fotografowania 2 wybierz opcję [Wielokr. ekspozyc.] i naciśnij przycisk **OK**.
- 2 Użyj przycisków Δ ∇ , aby wybrać pozycję, a następnie naciśnij przycisk \triangleright .
 - Wybierz ustawienie za pomocą przycisków Δ ∇ i naciśnij przycisk **OK**.

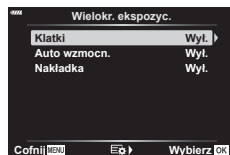

Liczba klatek	[Wyłączone]: dodatkowe wielokrotne ekspozycje nie są tworzone. [2f]: tworzenie wielokrotnej ekspozycji z 2 zdjęć.
Auto wzmocn.	[Włączone]: zmniejszenie jasności każdego zdjęcia w wielokrotnej ekspozycji o połowę. [Wyłączone]: brak regulacji jasności każdego ze zdjęć w wielokrotnej ekspozycji.
Nakładka	[Włączone]: tworzenie wielokrotnej ekspozycji z nowego oraz istniejącego zdjęcia w formacie RAS zapisanego na karcie pamięci. [Wyłączone]: tworzenie wielokrotnej ekspozycji z kolejnych 2 zdjęć. <ul style="list-style-type: none">• Funkcja [Nakładka] jest dostępna wyłącznie po wybraniu pozycji [2f] w ustawieniu [Klatki].

- 3 Jeśli wybrano opcję [Włączone] w menu funkcji [Nakładka], pojawi się komunikat z prośbą o wybór zdjęcia w celu utworzenia wielokrotnej ekspozycji.

- Zaznacz zdjęcie za pomocą klawiszy strzałek (Δ ∇ \triangleleft \triangleright) i naciśnij przycisk **OK**.
- Dostępny jest wyłącznie format RAW.

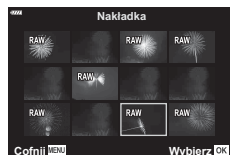

- 4 Naciśnij przycisk **OK** w menu wielokrotnej ekspozycji, aby zapisać wybrane ustawienia.
 - Wyświetlone zostanie menu fotografowania.

5 Naciśnij przycisk **MENU**, aby zamknąć menu.

- Wyświetlona zostanie ikona [☰].
- W przypadku wybrania funkcji [Nakładka] wskazane zdjęcie zostanie nałożone na widok przez obiektyw.

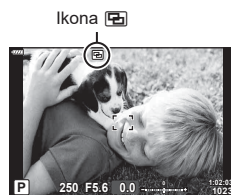

6 Zrób zdjęcie.

- Pierwsze zdjęcie (lub uprzednio wybrane zdjęcie w przypadku wybrania funkcji [Nakładka]) zostanie nałożone na widok przez obiektyw podczas komponowania następnego ujęcia.
- Ikona [☰] zmieni kolor na zielony.
- Standardowo wielokrotna ekspozycja jest tworzona po zrobieniu drugiego zdjęcia.
- Naciśnięcie przycisku [📷] umożliwia ponowne zrobienie pierwszego zdjęcia.
- Jeśli w menu funkcji [Nakładka] zostanie wybrana opcja [Włączone], istnieje możliwość zrobienia dodatkowych zdjęć, które zostaną nałożone na wcześniej wybrane zdjęcie.

7 Naciśnij przycisk **MENU** lub przycisk [▶], aby zakończyć fotografowanie z wielokrotną ekspozycją.

- Jeśli fotografowanie z wielokrotną ekspozycją zostanie zakończone przez naciśnięcie przycisku **MENU**, dla ustawienia [Klatki] w menu wielokrotnej ekspozycji zostanie wybrana opcja [Wyłączone].
- Wraz z zakończeniem tego trybu z ekranu zniknie ikona [☰].
- Podczas fotografowania z wielokrotną ekspozycją aparat nie przechodzi w tryb uśpienia.
- Do tworzenia wielokrotnej ekspozycji nie można używać zdjęć zrobionych innymi aparatami.
- Do tworzenia wielokrotnej ekspozycji nie można używać zdjęć w formacie RAW wykonanych jako zdjęcia o wysokiej rozdzielczości.
- Zdjęcia RAW wyszczególnione na ekranie wyboru obrazów po wyborze opcji [Włączone] w menu funkcji [Nakładka] to zdjęcia przetworzone z użyciem ustawień użytych podczas ich utworzenia.
- Przed skonfigurowaniem ustawień fotografowania należy wyjść z trybu wielokrotnej ekspozycji. Niektórych ustawień nie da się zmienić w trybie wielokrotnej ekspozycji.
- Wykonanie jednej z następujących operacji po zrobieniu pierwszego zdjęcia zakończy fotografowanie z wielokrotną ekspozycją:
 - wyłączenie aparatu, naciśnięcie przycisku [▶] lub **MENU**, wybór innego trybu fotografowania lub podłączenie jakiegokolwiek przewodu. Fotografowanie z wielokrotną ekspozycją zostanie również przerwane w chwili rozładowania się akumulatora.
- Na ekranie wyboru zdjęć w menu [Nakładka] widoczne są kopie JPEG zdjęć, w przypadku których wybrano jakość obrazu RAW + JPEG.
- Fotografowanie z fotomontażem na żywo ([LIVE COMP]) jest niedostępne w trybie **B**.
- Następujące funkcje są niedostępne w trybie wielokrotnej ekspozycji:
 - HDR, bracketing, fotografowanie z interwałem, kompensacja efektu Keystone oraz korekcja rybiego oka.
- Zdjęcia zrobione w formacie RAW wybranym w menu [📷⏪] można też nakładać na obraz podczas odtwarzania.

Korekcja trapezoidalna i korekcja perspektywy

(Komp. ef. Keystone)

Zniekształcenia (efekt keystone) powodowane przez ogniskową obiektywu lub zbyt małą odległość aparatu od obiektu można skorygować lub wzmocnić, aby uwydatnić perspektywę. Kompensację efektu keystone można sprawdzić na ekranie podczas fotografowania. Skorygowany obraz jest tworzony na podstawie niewielkiego wycinka, co nieco zwiększa współczynnik powiększenia.

- Ta opcja jest dostępna w trybach **P**, **A**, **S**, **M** i **B**.

- 1 Wybierz opcję [Komp. ef. Keystone] w **C₂** menu fotografowania 2 i naciśnij przycisk **OK**.
- 2 Wyróżnij opcję [Włączone] i naciśnij przycisk **OK**.
- 3 Naciśnij przycisk **MENU**, aby zamknąć menu.
 - Aparat włączy ekran kompensacji efektu keystone. Zostanie wyświetlony suwak wraz z ikoną

Kompensacja efektu keystone

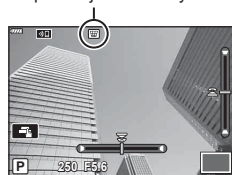

- 4 Skadruj zdjęcie i dostosuj kompensację efektu Keystone, sprawdzając obiekt na ekranie.
 - Obróć pokrętkę przednie, aby skorygować obraz w poziomie, lub tylne, aby skorygować go w pionie.
 - Skadruj zdjęcie i dostosuj kompensację efektu keystone, sprawdzając obiekt na ekranie.
 - Wybierz położenie wycinka za pomocą klawiszy strzałek (**Δ** **∇** **◀** **▶**). Kierunek jego regulacji wskazuje strzałka (**Δ**).
 - Naciśnij i przytrzymaj przycisk **OK**, aby anulować zmiany.
- 5 Aby dostosować przysłonę, czas otwarcia migawki oraz inne ustawienia fotografowania, naciśnij przycisk **INFO**.
 - Wyświetlone zostaną standardowe wskaźniki fotografowania.
 - Po włączeniu kompensacji efektu Keystone na ekranie pojawia się ikona
 - Zmieni ona kolor na zielony, jeśli w ustawieniach kompensacji efektu Keystone zostaną wprowadzone zmiany.
 - Naciskaj przycisk **INFO**, aby wrócić do ekranu kompensacji efektu keystone widocznego w kroku 4.
- 6 Zrób zdjęcie.
 - Zależnie od intensywności kompensacji zdjęcia mogą wyglądać na „ziarniste”. Intensywność kompensacji określa też stopień powiększenia zdjęcia po przycięciu oraz możliwość poruszania wycinkiem obrazu.
 - W zależności od intensywności kompensacji zmiana położenia wycinka obrazu może być niemożliwa.
 - Zależnie od intensywności kompensacji wybrane pole AF może być niewidoczne na ekranie. Jeśli pole AF znajduje się poza kadrem, jego kierunek wskazuje ikona

- Zdjęcia zrobione w jakości obrazu [RAW] są zapisywane w formacie RAW + JPEG.
- Nie można używać następujących funkcji:
fotografowanie z fotomontażem na żywo, fotografowanie seryjne, bracketing, HDR, wielokrotna ekspozycja, korekcja rybiego oka, telekonwerter cyfrowy, nagrywanie filmów, tryby AF [C-AF] i [C-AF+TR], tryb [e-Portrait] oraz tryby filtra artystycznego, własny samowyzwalacz oraz zdjęcie o wysokiej rozdzielczości.
- Użycie konwerterów może nie dać pożądaných rezultatów.
- W odpowiednich sytuacjach kompensacja efektu Keystone będzie przeprowadzana z wykorzystaniem ogniskowej podanej w pozycji [📷 Stb. obrazu] (str. 86) lub [Ust. inf. o obiektyw.] (str. 196).
- Pamiętaj, aby w menu funkcji [📷 Stb. obrazu] podać dane obiektywów innych niż obiektywy systemów Four Thirds i Micro Four Thirds (str. 86).



- Funkcję [Komp. ef. Keystone] można przypisać do przycisku. Następnie wystarczy go nacisnąć, aby ją włączyć. [📷] [Funkcja przycisku 📷] (str. 107)

Ustawianie funkcji redukcji drgań/cichej pracy podczas fotografowania (Anti-Shock [⬇️]/Cichy [🤫])









Po skonfigurowaniu funkcji redukcji drgań/cichej pracy podczas fotografowania można wybrać funkcję redukcji drgań lub cichej pracy podczas fotografowania sekwencyjnego/ korzystania z samowyzwalacza (str. 71).

- 1 Wybierz funkcję [Anti-Shock [⬇️]/Cichy [🤫]] w [📷] menu fotografowania 2 i naciśnij przycisk [🔍].
- 2 Użyj przycisków [⬆️] [⬇️], aby wybrać pozycję, a następnie naciśnij przycisk [▶️].
 - Wybierz ustawienie za pomocą przycisków [⬆️] [⬇️] i naciśnij przycisk [🔍].

Anti-Shock [⬇️]	Ustawia czas między całkowitym naciśnięciem spustu migawki a wyzwoleniem migawki podczas fotografowania w trybie redukcji drgań. Ten tryb służy do tłumienia niewielkich drgań powodowanych działaniem migawki. Tryb redukcji drgań jest dostępny zarówno podczas fotografowania sekwencyjnego, jak i fotografowania z użyciem samowyzwalacza (str. 71).
Cichy [🤫]	Ustawia czas między całkowitym naciśnięciem spustu migawki a wyzwoleniem migawki podczas fotografowania w trybie pracy cichej. Ta opcja sprawdza się w sytuacjach, w których odgłos migawki były niepożądany. Tryb cichy dostępny jest zarówno w przypadku fotografowania z samowyzwalaczem, jak i fotografowania sekwencyjnego (str. 71).
Red.szumu [🤫]	Wybierz opcję [Auto], aby ograniczyć „szumy” na obrazach rejestrowanych z zastosowaniem długich ekspozycji podczas fotografowania w trybie cichym. Po włączeniu tej funkcji słyszalny może być dźwięk migawki.
Ustawienia trybu cichego [🤫]	Wybierz, czy włączyć funkcje [📷]], [Podśw.AF] oraz [Tryb flesza] w trybie cichym. Wybierz opcję [Zezwalaj], aby w przypadku wybranych elementów używać bieżących ustawień, lub [Nie zezwalaj], aby zignorować bieżące ustawienia i wyłączyć wybrany element.

Ustawianie opcji fotografowania z wysoką rozdzielczością (Zdjęcie o wys. rozd.)

Ustawienie dla opcji [Zdjęcie o wys. rozd.], fotografowanie z wysoką rozdzielczością można uaktywnić, wybierając pozycję  spośród opcji fotografowania sekwencyjnego/z użyciem samowyzwalacza (.str. 71).

- 1 Wybierz opcję [Zdjęcie o wys. rozd.] w  menu fotografowania 2 i naciśnij przycisk .
- 2 Użyj przycisków  , aby wybrać pozycję, a następnie naciśnij przycisk .
 - Wybierz ustawienie za pomocą przycisków   i naciśnij przycisk .

Zdjęcie o wys. rozd.	Określenie czasu, jaki ma upłynąć od naciśnięcia spustu migawki do końca do rozpoczęcia fotografowania. Należy użyć tej opcji, aby zapobiec powstawaniu rozmyć spowodowanych przez ruch aparatu po naciśnięciu spustu migawki. Aby wyłączyć tę opcję, wybierz ustawienie [Wyłączone].
 Czas ładowania	Wybór czasu oczekiwania na naładowanie się lampy błyskowej do zdjęć w trybie Zdjęcie o wys. rozd. W przypadku korzystania z zewnętrznej lampy błyskowej nie ma konieczności podawania wartości.

- Podczas fotografowania z wysoką rozdzielczością używana jest elektroniczna migawka.
-  „Korzystanie z lampy błyskowej (fotografowanie z lampą błyskową)” (str. 93)

Fotografowanie z użyciem zdalnie sterowanej bezprzewodowej lampy błyskowej (Tryb RC)

Do fotografowania ze sterowaną bezprzewodowo lampą błyskową można użyć dostarczonych zewnętrznych lamp błyskowych z możliwością zdalnego sterowania.

 „Fotografowanie z użyciem lampy błyskowej sterowanej bezprzewodowo” (str. 216)





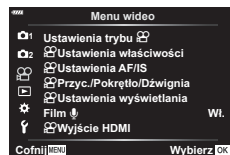





Korzystanie z menu wideo

Funkcje nagrywania filmów ustawia się w menu wideo.



Opcja	Opis	
Ustawienia trybów	[Tryb]: Wybór trybu zapisu sekwencji wideo. [Skan migotania]: wybór opcji [Włączone] w celu redukcowania migotania powodowanego przez oświetlenie LED. Za pomocą przedniego lub tylnego pokrętki lub klawiszy strzałek Δ ∇ wybierz czas otwarcia migawki, przy którym będzie stosowana redukcja migotania.	147
Ustawienia specyfikacji	Ustawia jakość nagrywania filmów. [\leftarrow]: ustawienie kombinacji prędkości transmisji i rozmiaru jakości obrazu. [Filtr szum.]: wybór poziomu redukcji szumów podczas nagrywania filmów o wysokiej czułości. [Tryb obrazu]: po wybraniu ustawienia [Wł.] nagrywanie odbywa się w trybie obrazu odpowiednim do edycji.	149
Ustawienia AF/IS	[Tryb AF]: pozwala wybrać tryb AF do nagrywania filmów. [Stb. obrazu]: pozwala ustawić stabilizację obrazu do nagrywania filmów.	80, 86









Opcja	Opis	
 Przycisk/ pokrętło/dźwignia	<p>Ustawienie funkcji przycisku, pokrętła i dźwigni do używania trybu nagrywania filmów.</p> <p> Funkcja przycisku]: pozwala ustawić funkcje przycisków dla trybu nagrywania filmów.</p> <p> Funkcja pokrętła]: pozwala ustawić funkcje tylnego pokrętła i przedniego pokrętła dla trybu nagrywania filmów. Jeśli opcję [Ekspozycj ] przypisano do przedniego lub tylnego pokrętła, kompensacja ekspozycji jest możliwa maksymalnie do ± 3 EV (kroki co 1/2 i 1 EV są też obsługiwane).</p> <p> Funkcja Fn dźwigni]: pozwala ustawić funkcje przełączane za pomocą dźwigni Fn w trybie nagrywania filmów. Po wybraniu ustawienia [Tryb1] za pomocą dźwigni Fn będzie można przełączyć na funkcję wybraną za pomocą ustawienia  Funkcja pokrętła]. Aby wybrać funkcję wskazaną za pomocą dźwigni Fn, wyróżnij opcję [Tryb2], naciśnij przycisk  i wybierz tryb AF, docelowy tryb AF lub pole AF. To ustawienie jest wyłączone, kiedy dla ustawienia  Funkcja Fn dźwigni] (str. 164) jest wybrana opcja [Tryb3] lub gdy dla ustawienia [Dźw. Fn/Dźw. zasilania] (str. 164) jest wybrana opcja [Zasilanie 1] lub [Zasilanie 2].</p> <p> Funkcja migawki]: pozwala ustalić funkcję przycisku migawki w trybie nagrywania filmów. W przypadku ustawienia  naciśnięcie spustu migawki inicjuje autofokus. Fotografowanie w trybie zdjęć jest niedostępne. W przypadku ustawienia  REC] nagrywanie filmu można rozpocząć lub zatrzymać, naciskając do końca spust migawki. Przycisku  nie można używać do rozpoczynania lub zatrzymywania nagrywania filmu za pomocą tego ustawienia.</p> <p> Szybkość pow. elektr.]: Użytkownik może wybrać szybkość zoomu dla obiektu typu power zoom. Z opcji tej można skorzystać w celu uzyskania wolnych zbliżeń na obiekt lub innych efektów. Do wyboru są opcje [Niski], [Normalna] i [Wysoka].</p>	—









Opcja	Opis	
 Ustawienia wyświetlacza	<p> Ust. sterowania]: pozwala określić, czy w trybie nagrywania filmów należy wyświetlać opcje Ster. na żywo (str. 187) i Live SPK (str. 79). Aby ustawienie nie było wyświetlane, wybierz daną pozycję i naciśnij przycisk  w celu usunięcia zaznaczenia.</p> <p> Ustawienia informacji]: pozwala ustawić informacje wyświetlane na ekranie nagrywania filmu. Aby ustawienie nie było wyświetlane, wybierz daną pozycję i naciśnij przycisk  w celu usunięcia zaznaczenia.</p> <p>[Ust. kodu czasowego]: pozwala ustawić kody czasowe do nagrywania w trybie filmowym.</p> <p>Po wybraniu dla opcji [Tryb kodu czasowego] ustawienia [Z pomij. kl.] zapisywane będą kody czasowe skorygowane pod kątem błędów dotyczących czasu nagrywania, a po wybraniu ustawienia [Bez pomij. kl.] (bez pomijania klatek) zapisywane będą nieskorygowane kody czasowe.</p> <p>Po wybraniu dla opcji [Tryb odliczania] ustawienia [RR] (podczas nagrywania) kody czasowe będą zapisywane wyłącznie podczas nagrywania, a po wybraniu ustawienia [FR] (bieg swobodny) kody czasowe będą zapisywane również wtedy, gdy nagrywanie jest zatrzymane, w tym także po wyłączeniu aparatu.</p> <p>[Czas rozpoczęcia]: pozwala na ustawienie czasu rozpoczęcia dla kodu czasowego. Po wybraniu ustawienia [Aktualny czas] dla bieżącej klatki ustawiany jest kod czasowy 00. Aby ustawić wartość 00:00:00:00, należy wybrać opcję [Resetuj]. Kody czasowe można również ustawić za pomocą opcji [Ręczne wprowadzenie danych].</p>	—
Film 	W przypadku wybrania ustawienia [Wył.] dźwięk nie będzie nagrywany w filmie.	150
 Wyjście HDMI	<p>Pozwala określić ustawienie wyjściowe dla nagrywania filmów za pomocą tego aparatu połączonego z urządzeniem zewnętrznym za pomocą interfejsu HDMI.</p> <p>[Tryb wyjścia]: ustawienie trybu wyjścia wideo. W przypadku wyboru opcji [Tryb monitora] wysyłane są dane obrazu oraz aparatu. Informacje o aparacie nie są wyświetlane na ekranie aparatu.</p> <p>W przypadku wyboru opcji [Tryb nagryw.] wyprowadzany jest tylko obraz. Informacje o aparacie są wyświetlane na ekranie aparatu.</p> <ul style="list-style-type: none"> • Opcja ta jest dostępna, jeśli wybrano opcję [4K] lub [C4K] w pozycji  Ustawienia właściwości >   (str. 149). <p>[Sygnał nagr.]: w przypadku ustawienia [Wł.] sygnał wyzwolenia nagrywania jest wysyłany z aparatu do podłączonego urządzenia zewnętrznego.</p> <p>[Kod czasowy]: w przypadku ustawienia [Wł.] kod czasowy jest wysyłany z aparatu do podłączonego urządzenia zewnętrznego.</p> <ul style="list-style-type: none"> • Nagrywanie przez urządzenie zewnętrzne używające kodu czasowego, takie jak wyzwalacz REC, można zatrzymać w następujących przypadkach. <ul style="list-style-type: none"> - Podczas nagrywania filmu w trybie ART itd. w warunkach dużego obciążenia przetwarzaniem - Podczas przełączania wyświetlania między monitorem a wizerem 	—

Wybieranie trybu ekspozycji

Tryb (Tryby ekspozycji podczas filmowania)

Podczas nagrywania filmów można korzystać z efektów dostępnych w trybach **P**, **A**, **S** i **M**. Z opcji tej można korzystać wyłącznie po obróceniu pokrętkła wyboru trybu do pozycji .

- 1 Wybierz opcję [ Ustawienia trybu] w  menu wideo i naciśnij przycisk .
- 2 Wybierz opcję [ Tryb] (tryby ekspozycji podczas filmowania) i naciśnij przycisk .
- 3 Wybierz opcję za pomocą przycisków   i naciśnij przycisk .

P	Automatycznie ustawiana jest optymalna przysłona na podstawie jasności obiektu. Za pomocą przedniego pokrętkła () lub tylnego () pokrętkła wyreguluj kompensację ekspozycji.
A	Przedstawienie tła zmienia się w zależności od ustawionej przysłony. Za pomocą przedniego pokrętkła () wyreguluj kompensację ekspozycji, a za pomocą tylnego pokrętkła () ustaw wartość przysłony.
S	Czas otwarcia migawki wpływa na wygląd fotografowanego obiektu. Za pomocą przedniego pokrętkła () wyreguluj kompensację ekspozycji, a za pomocą tylnego pokrętkła () ustaw czas otwarcia migawki. Czas otwarcia migawki można ustawić w zakresie od 1/24 s do 1/32000 s.
M	Przysłonę i czas otwarcia migawki można ustawić ręcznie. Za pomocą przedniego pokrętkła () ustaw wartość przysłony, a za pomocą tylnego pokrętkła () ustaw czas otwarcia migawki. Czas otwarcia migawki można ustawić w zakresie od 1/24 s do 1/32000 s. Wartość czułości ISO można wybrać ręcznie tylko z zakresu od 200 do 6400.

- Rozmycie klatki z powodu takich czynników, jak ruch obiektu przy otwartej migawce, można zredukować, wybierając najkrótszy dostępny czas otwarcia migawki.
- Dolna granica czasu otwarcia migawki zależy od częstotliwości w danym trybie nagrywania filmu.
- Nadmierne drgania aparatu mogą nie zostać wystarczająco skompensowane.
- Jeśli wnętrze aparatu rozgrzeje się, nagrywanie zostaje automatycznie przerwane w celu jego ochrony.

Redukowanie migotania przy oświetleniu LED (📷 Skan migotania)

W filmach nagranych przy świetle LED mogą być widoczne paski. Aby zoptymalizować czas otwarcia migawki, przeglądając paski na ekranie, włącz funkcję [📷 Skan migotania].

Ta opcja jest dostępna w trybach [S] i [M] w menu [📷 Tryb] (tryby ekspozycji podczas filmowania).

- Zakres dostępnych czasów otwarcia migawki jest mniejszy.

- 1 Wybierz opcję [S] lub [M] w menu [📷 Tryb] (tryby ekspozycji podczas filmowania).
- 2 Wyróżnij opcję [📷 Ustawienia trybu] w menu wideo i naciśnij przycisk **OK**.
- 3 Wyróżnij opcję [📷 Skan migotania] i naciśnij przycisk **▷**.
- 4 Wyróżnij opcję [Włączone] za pomocą przycisków **△** **▽** i naciśnij przycisk **OK**.
- 5 Naciskaj przycisk **MENU**, aby wyjść z menu.
 - Po włączeniu skanu migotania wyświetlana jest ikona **Flicker Scan**.

Ikona **Flicker Scan**

- 6 Wybierz czas otwarcia migawki podczas przeglądania ekranu.

- Wybierz czas otwarcia migawki za pomocą pokrętła przedniego lub tylnego albo klawiszy strzałek **△** **▽**.
- Kontynuuj regulację czasu otwarcia migawki, aż paski przestaną być widoczne na ekranie.
- Naciśnij przycisk **INFO**; ekran zmieni się i zniknie z niego ikona **Flicker Scan**. Dostosować można również wartość przysłony oraz kompensację ekspozycji. Można to zrobić za pomocą pokrętła przedniego lub tylnego albo klawiszy strzałek.
- Naciskaj przycisk **INFO**, aby wrócić do ekranu skanowania migotania.



Czas otwarcia migawki

- 7 Zaczynij nagrywać po ukończeniu konfigurowania ustawień.

- Podgląd ostrości, pełny panel sterowania LV oraz sterowanie na żywo są niedostępne na ekranie skanowania migotania. Aby je wyświetlić, najpierw naciśnij przycisk **INFO**, aby wyjść z ekranu skanowania migotania.



- Funkcję [📷 Skan migotania] można przypisać do przycisku. Następnie wystarczy go nacisnąć, aby ją włączyć. [📷] [Funkcja przycisku 📷] (str. 107)

Można ustawiać kombinacje rozmiaru obrazu, trybu filmu i prędkości transmisji. Ustawienia można wybrać spośród opcji trybu nagrywania filmów (str. 89).











- Wybierz opcję [Ustawienia właściwości] w menu wideo i naciśnij przycisk [OK].
- Wybierz opcję [Rozmiar klatki] i naciśnij przycisk [Dalej].
- Użyj przycisków [Góra] [Dół], aby wybrać pozycję, a następnie naciśnij przycisk [Dalej].
 - Wybierz ustawienie za pomocą przycisków [Góra] [Dół] i naciśnij przycisk [OK].







Wielkość obrazu	Ustawienie rozmiaru obrazu [C4K] (tylko własne), [4K], [FHD] (Full HD) lub [HD].
Prędkość transmisji	Ustawienie prędkości transmisji [A-I] (All-Intra), [SF] (Super Fine), [F] (Fine) lub [N] (Normalna). <ul style="list-style-type: none"> W przypadku wybrania dla rozmiaru obrazu ustawienia [4K] lub [C4K] nie można wybrać prędkości transmisji.
Liczba klatek	Ustawienie liczby klatek [60p], [50p], [30p], [25p] lub [24p]. <ul style="list-style-type: none"> Opcje [60p] i [50p] są niedostępne w następujących sytuacjach: <ul style="list-style-type: none"> Gdy ustawiony rozmiar obrazu to [FHD] (Full HD), a prędkość transmisji to [A-I] (All-Intra). Gdy ustawiono rozmiar obrazu [C4K] lub [4K]. W przypadku ustawienia rozmiaru obrazu [C4K] liczba klatek zostanie zablokowana na wartości 24p. W przypadku nagrywania filmów, które będą odtwarzane na telewizorze, wybierz częstotliwość klatek odpowiadającą standardowi wideo używanemu w danym urządzeniu, ponieważ w przeciwnym razie film może stracić płynność podczas odtwarzania. Standardy wideo różnią się w zależności od kraju lub regionu: <ul style="list-style-type: none"> W niektórych obowiązuje standard NTSC, w innych PAL. W przypadku nagrywania w celu odtwarzania na urządzeniach stosujących standard NTSC wybierz 60p (30p) W przypadku nagrywania w celu odtwarzania na urządzeniach stosujących standard PAL wybierz 50p (25p)
Zwolnione lub przyspieszone tempo	Określa zwolnione lub przyspieszone tempo. Dostępne ustawienia będą się różnić w zależności od ustawionej liczby klatek. <ul style="list-style-type: none"> W niektórych trybach jakości obrazu nie można używać zwolnionego i przyspieszonego tempa.





Opcje rejestrowania dźwięku

(Film )

Użytkownik może dostosować ustawienia dotyczące rejestrowania dźwięku podczas nagrywania filmów. Dostępne są również ustawienia, które przydają się podczas korzystania z zewnętrznego mikrofonu lub rejestratora.

- 1 Wybierz opcję [Film ] w  menu wideo i naciśnij przycisk .
- 2 Wybierz opcję [Wł.] i naciśnij przycisk .
- 3 Użyj przycisków  , aby wybrać pozycję, a następnie naciśnij przycisk .
 - Wybierz ustawienie za pomocą przycisków   i naciśnij przycisk .

Głośność nagrania	Dostosowanie czułości mikrofonu. Można wybrać osobne wartości dla wbudowanego mikrofonu stereo i mikrofonu zewnętrznego. [Wbudowany ]: Dostosowywanie czułości wbudowanego mikrofonu stereo. [MIC ]: Dostosowywanie czułości mikrofonu zewnętrznego podłączonego do gniazda mikrofonowego.
 Ogranicznik głośności	Użytkownik może wybrać maksymalny poziom głośności, przy którym aparat będzie rejestrował dźwięk. Za pomocą tej opcji można automatycznie zredukować poziom dźwięków przekraczających pewien poziom głośności.
Redukc. szumu wiatru	Umożliwia redukcję szumu wiatru podczas nagrywania dźwięku.
Prędkość rejestr.	Użytkownik może wybrać format zapisu dźwięku. [96 kHz/24 bit]: wysoka jakość dźwięku. [48 kHz/16 bit]: standardowa jakość dźwięku.
 Plug-in Power	Użytkownik może dostosować ustawienia dotyczące korzystania z mikrofonów pojemnościowych i innych urządzeń pobierających energię z aparatu. [Wyłączone]: w przypadku urządzeń, które nie pobierają energii z aparatu (uniwersalne mikrofony dynamiczne). [Włączone]: w przypadku urządzeń, które pobierają energię z aparatu (mikrofony pojemnościowe).
Łącze rejestr. PCM 	Użytkownik może dostosować ustawienia dotyczące korzystania z zewnętrznych rejestratorów IC. Podczas nagrywania dźwięku filmu za pomocą rejestratora IC LS-100 firmy Olympus można dodawać tonację kaskadową oraz rozpoczynać i zatrzymywać nagrywanie za pomocą elementów sterujących aparatu. [Głośn. nagr. aparatu]: użytkownik może wybrać opcję [Działa], aby nagrywać dźwięk na poziomie wybranym za pomocą aparatu, i opcję [Nie działa], aby nagrywać dźwięk na poziomie wybranym za pomocą rejestratora. [Tonacja kaskadowa]: użytkownik może włączyć lub wyłączyć nagrywanie z tonacją kaskadową. [Nagr.  z synchr.]: użytkownik może wybrać, czy nagrywanie dźwięku ma zaczynać i kończyć się w tym samym czasie, co rejestrowanie filmów.

- Na filmie mogą się nagrać dźwięki działania obiektywu i aparatu. Aby zapobiec ich nagraniu, należy wyciszyć dźwięki robocze, ustawiając dla opcji  Tryb AF] (str. 80) wartość [S-AF], [MF] lub [PreMF] bądź minimalizując korzystanie z przycisków aparatu.
- Dźwięk nie jest nagrywany:
 - w przypadku filmów nagrywanych z wysoką prędkością, filmów w zwolnionym lub przyspieszonym tempie ani wtedy, gdy jako tryb obrazu wybrano opcję  (diorama).
- Gdy wartość ustawienia [ Film] to [Wył.], wyświetla się ikona .
- Sygnały audio można odtwarzać tylko w urządzeniach, które obsługują opcję wybraną dla ustawienia [Prędkość rejestr.].

Korzystanie z rejestratora IC LS-100 firmy Olympus

Podczas nagrywania dźwięku filmu za pomocą rejestratora IC LS-100 firmy Olympus można rejestrować tonację kaskadową oraz rozpoczynać i zatrzymywać nagrywanie za pomocą elementów sterujących aparatu.

Rejestrator LS-100 należy podłączyć za pomocą kabla USB i kabla mini-jack stereo innego producenta.

- Dodatkowe informacje na ten temat można znaleźć w dokumentacji dołączonej do rejestratora LS-100. Należy pamiętać, aby używać najnowszej wersji oprogramowania firmware rejestratora.

1 Podłącz rejestrator IC.

- Po podłączeniu rejestratora LS-100 za pomocą złącza micro-USB zostanie wyświetlony komunikat z prośbą o wybranie typu połączenia. Wybierz opcję [Rejestr. PCM].
- Jeśli nie zostanie wyświetlony żaden komunikat, dostosuj ustawienia w następujący sposób:

Przycisk **MENU** → Karta **⚙** (menu własne) → Karta **D4** → [Tryb USB] → Wybierz opcję [Auto] lub [Rejestr. PCM]

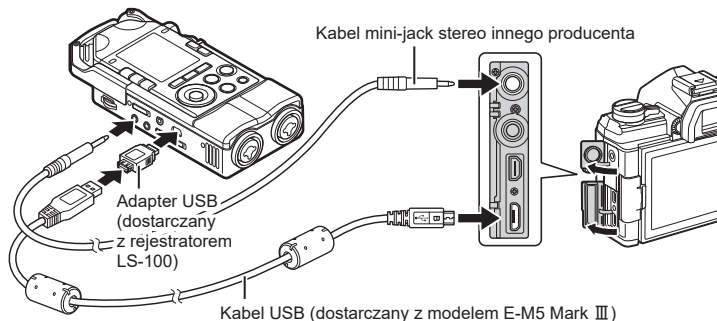

2 Dostosuj ustawienia w pozycji [Poł. z rejestr. PCM ⏸]:

- Przycisk **MENU** → menu **⌘** (video) → [Film ⏸] → [Wł. ⏸] → [Poł. z rejestr. PCM ⏸] → Naciśnij klawisz strzałki ▷

[Głośn. nagr. aparatu]: wybierz opcję [Nie działa].

[Tonacja kaskadowa]: wybierz opcję [Wł. ⏸].

[Nagr. Ⓞ z synchr.]: wybierz opcję [Wł. ⏸].

Po dostosowaniu ustawień upewnij się, że wybrano opcję [Wł. ⏸] w pozycji [Film ⏸], i wielokrotnie naciśnij przycisk **MENU**, aby wyjść z menu.

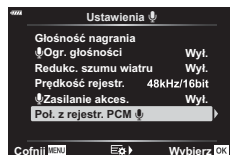

3 Rozpocznij nagrywanie filmu.

- Rejestrator LS-100 rozpocznie nagrywanie dźwięku.
- Aby nagrać tonację kaskadową, naciśnij i przytrzymaj przycisk **Ⓞ**.

4 Zakończ nagrywanie filmu.

- Rejestrator LS-100 zakończy nagrywanie dźwięku.



- Istnieje możliwość wybrania czasu, przez jaki przycisk ma być naciskany, aby nagrać tonację kaskadową.  [Czas nac. i przytrz.] (str. 174)
- Kabel USB należy odłączyć, gdy aparat jest wyłączony lub rejestrator nie jest używany.

4

Funkcje menu (menu wideo)

Korzystanie z menu odtwarzania

Menu odtwarzania

-  (str. 153)
- Edycja (str. 153)
- Zam. druku (str. 120)
- Kas. ochrony (str. 158)
- Resetuj kolejność udostępniania (str. 158)
- Połączenie urządzenia (str. 201)

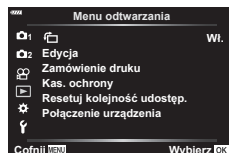









Automatyczne obracanie zdjęć w orientacji pionowej podczas odtwarzania





W przypadku wyboru ustawienia [Wt.] obrazy w orientacji pionowej będą automatycznie obracane tak, aby były wyświetlane w poprawnej orientacji na wyświetlaczu odtwarzania.

Retuszowanie zdjęć (Edycja)

Tworzenie retuszowanych kopii zdjęć. W przypadku zdjęć w formacie RAW można regulować ustawienia zastosowane w czasie zapisu zdjęcia, na przykład balans bieli i tryb obrazu (wraz z filtrami artystycznymi). W przypadku zdjęć JPEG dostępne są proste narzędzia do edycji, na przykład przycinanie czy zmienianie rozmiaru obrazu.

- Wybierz opcję [Edycja] w  menu odtwarzania i naciśnij przycisk .
- Użyj przycisków  , aby wybrać opcję [Wyb. zdjęcie] i naciśnij przycisk .
- Za pomocą przycisków   wybierz obraz do edycji i naciśnij przycisk .
 - Jeżeli został wybrany format RAW zdjęcia, wyświetlana jest opcja [Edytuj RAW], a w przypadku formatu JPEG — opcja [Edytuj JPEG]. Dla obrazów zarejestrowanych w formacie RAW+JPEG zostaną wyświetlone obydwie opcje: [Edytuj RAW] oraz [Edytuj JPEG]. Wybierz spośród nich żądaną opcję.
- Wybierz opcję [Edytuj RAW] lub [Edytuj JPEG] i naciśnij przycisk .

Edytuj RAW	Tworzy kopię JPEG obrazu RAW zgodnie z wybranymi ustawieniami.	
	Obecne	Retuszowanie zdjęć i zapisywanie ich kopii w formacie JPEG. Przed wybraniem tej opcji należy dostosować ustawienia aparatu. Nie dotyczy to niektórych ustawień, takich jak kompensacja ekspozycji.
	Własne1	Naciśnij przycisk  i dostosuj ustawienia ze sprawdzeniem wyników na ekranie. Ustawienia są zapisywane jako [Własne1] lub [Własne2].
	ART BKT	W przypadku każdego zdjęcia aparat tworzy wiele kopii w formacie JPEG, po jednej dla każdego wybranego filtra artystycznego.



Edytuj JPEG	Menu [Edytuj JPEG] zawiera poniższe opcje.	
	Komp.cieni	Rozjaśnianie podświetlonych obiektów.
	Redukcja efektu czerwonych oczu	Redukowanie efektu czerwonych oczu na zdjęciach zrobionych z użyciem lampy błyskowej.
		Przycinanie zdjęć. Ustaw wielkość przycinanego obszaru za pomocą pokrętki przedniego lub tylnego oraz wybierz jego pozycję za pomocą klawiszy strzałek.
	Proporcje	Zmiana współczynnika proporcji ze standardowego 4:3 na [3:2], [16:9], [1:1] lub [3:4]. Po wybraniu współczynnika proporcji wskaż położenie wycinka za pomocą klawiszy strzałek.
	Czarno-białe	Tworzenie czarno-białej kopii bieżącego zdjęcia.
	Sepia	Tworzenie kopii bieżącego zdjęcia w sepii.
	Nasycenie	Korekcja nasycenia kolorów. Wyniki można sprawdzić na wyświetlaczu.
		Tworzenie kopii o rozdzielczości 1280 × 960, 640 × 480 lub 320 × 240. Rozdzielczość zdjęć o współczynniku proporcji innym niż standardowy 4:3 zostanie dostosowana tak, aby była jak najbardziej zbliżona do wybranej opcji.
e-Portrait	Gładka cera. Jeśli aparat nie wykryje twarzy, uzyskanie wybranego efektu może być niemożliwe.	

- W przypadku niektórych zdjęć redukcja efektu czerwonych oczu może nie zapewniać pożądaných rezultatów.
- Retuszowanie jest niedostępne:
jeśli zdjęcia zrobiono innym aparatem lub edytowano na komputerze albo jeśli na karcie pamięci jest zbyt mało wolnego miejsca.





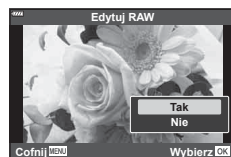

5 Po ukończeniu konfiguracji naciśnij przycisk .

- Wybrane ustawienia zostaną zastosowane.

6 Naciśnij przycisk ponownie.

- Zaznacz opcję [Tak] za pomocą klawiszy strzałek   i naciśnij przycisk , aby zapisać zretuszowaną kopię.



- Aby utworzyć dodatkowe kopie tego samego oryginalnego pliku RAW, wyróżnij opcję [Resetuj] i naciśnij przycisk . Aby wyjść bez tworzenia dodatkowych kopii, wybierz opcję [Nie] i naciśnij przycisk .
- Wybór opcji [Resetuj] wyświetla menu retuszowania. Powtórzyc czynności z kroku 4.
- Wybrane zdjęcia można także edytować podczas odtwarzania.
Przycisk  → Wyświetl zdjęcie do retuszowania → Naciśnij przycisk , aby wyświetlić opcję → [Edytuj RAW] lub [Edytuj JPEG]
- Funkcja redukcji efektu czerwonych oczu może nie działać w przypadku niektórych typów zdjęć.
- Rozmiaru obrazu nie można zmienić () na większy niż rozmiar oryginalny.
- Trybów  (przycinanie) i [Proporcje] można używać tylko do edytowania zdjęć o współczynniku proporcji obrazu 4:3 (standardowym).
- W przypadku wybrania trybu obrazu [ART] ustawienie opcji [Przestrzeń] (str. 105) zostanie zablokowane na wartości [sRGB].

Nakładanie na siebie istniejących zdjęć RAW i tworzenie z nich nowego zdjęcia. W ten sposób można połączyć maksymalnie 3 zdjęcia.

Rezultaty można zmieniać, dostosowując jasność (wzmocnienie) każdego zdjęcia osobno.

- Nakładka zostanie zapisana w aktualnie wybranym formacie jakości obrazu. Nakładki utworzone w jakości obrazu [RAW] są zapisywane w formacie RAW i w formacie JPEG z użyciem opcji jakości obrazu wybranej dla ustawienia [◀️:2] (str. 171).
- Nakładki zapisane w formacie RAW można połączyć z innymi zdjęciami RAW, aby utworzyć nakładki zawierające co najmniej 4 zdjęcia.



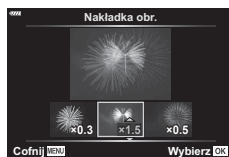













- Wybierz opcję [Edycja] w [▶️] menu odtwarzania i naciśnij przycisk [OK].
- Za pomocą przycisków [Δ] [▽] wybierz opcję [Nakładka obr.] i naciśnij przycisk [OK].
- Wybierz liczbę obrazów do nałożenia i naciśnij przycisk [OK].
- Za pomocą przycisków [Δ] [▽] [◀️] [▶️] wybierz obrazy RAW do nałożenia.
 - Wybrane zdjęcia zostaną oznaczone symbolem ✓. Aby anulować zaznaczenie, ponownie naciśnij przycisk [OK].
 - Nałożony obraz zostanie wyświetlony, jeśli zostanie wybrana liczba obrazów określona w kroku 3.
- Wyreguluj intensywność dla każdego nakładanego obrazu.
 - Za pomocą przycisków [◀️] [▶️] wybierz obraz i użyj przycisków [Δ] [▽] do ustawienia jego intensywności.
 - Intensywność można regulować w zakresie 0,1–2,0. Sprawdź wyniki na monitorze.
- Naciśnij przycisk [OK] w celu wyświetlenia okna dialogowego z potwierdzeniem.
 - Wybierz opcję [Tak] i naciśnij przycisk [OK].



Tworzenie zdjęć z filmu (Przechwytywanie obrazu w filmie)





















Umożliwia zapisanie zdjęcia utworzonego z wybranej klatki.

- Opcja ta jest dostępna tylko w przypadku filmów nagranych aparatem w jakości [4K].

- 1** Wybierz opcję [Edycja] w  menu odtwarzania i naciśnij przycisk .
- 2** Użyj przycisków  , aby wybrać opcję [Wyb. zdjęcie], a następnie naciśnij przycisk .
- 3** Za pomocą przycisków   wybierz film i naciśnij przycisk .
- 4** Wybierz opcję [Edytuj filmy] i naciśnij przycisk .
- 5** Za pomocą przycisków   wybierz opcję [Przech. obrazu w filmie] i naciśnij przycisk .
- 6** Za pomocą przycisków   wybierz ramkę do zapisania jako zdjęcie, a następnie naciśnij przycisk 
 - Aparat zapisze zdjęcie utworzone z wybranej klatki.
 - Użyj przycisku , aby przewinąć wstecz lub przycisku , aby przewinąć do przodu.

Wybraną część filmu można usunąć. Filmy można przycinać wielokrotnie, aby tworzyć pliki zawierające tylko to, co ma zostać zachowane.

- Opcja ta jest dostępna tylko w przypadku filmów nagranych aparatem.

- 1** Wybierz opcję [Edycja] w  menu odtwarzania i naciśnij przycisk .
- 2** Użyj przycisków  , aby wybrać opcję [Wyb. zdjęcie], a następnie naciśnij przycisk .
- 3** Za pomocą przycisków   wybierz film i naciśnij przycisk .
- 4** Wybierz opcję [Edytuj filmy] i naciśnij przycisk .
- 5** Za pomocą przycisków   wybierz opcję [Przycinanie filmów] i naciśnij przycisk 
 - Zostanie wyświetlony monit o wybranie sposobu zapisania wyedytowanego filmu.
[Nowy plik]: umożliwia zapisanie przyciętego filmu w nowym pliku.
[Nadpisz]: umożliwia nadpisanie istniejącego filmu.
[Nie]: umożliwia wyjście z bieżącego widoku bez przycinania filmu.
 - Jeśli obraz jest chroniony, nie można wybrać opcji [Nadpisz].
- 6** Wyróżnij żądaną opcję i naciśnij przycisk 
 - Zostanie wyświetlony widok edytowania.
- 7** Przytnij film.
 - Użyj klawisza strzałki , aby przejść do pierwszej klatki, lub klawisza strzałki , aby przejść do ostatniej klatki.
 - Za pomocą przedniego lub tylnego pokrętkła wybierz pierwszą klatkę części, która ma być wycięta, a następnie naciśnij przycisk .
 - Za pomocą przedniego lub tylnego pokrętkła wybierz ostatnią klatkę części, która ma być wycięta, a następnie naciśnij przycisk .
- 8** Wybierz opcję [Tak] i naciśnij przycisk 
 - Wyedytowany film zostanie zapisany.
 - Aby wybrać inną część filmu, wyróżnij opcję [Nie] i naciśnij przycisk .
 - Jeśli wybrano opcję [Nadpisz], zostanie wyświetlone zapytanie, czy chcesz wyciąć kolejną część filmu. Jeśli tak, wyróżnij opcję [Kontynuuj] i naciśnij przycisk .



Usuwanie zabezpieczenia wszystkich obrazów (Kas. ochrony)

Zabezpieczenia wielu obrazów można anulować jednocześnie.

- 1 Wybierz opcję [Kas. ochrony] w  menu odtwarzania i naciśnij przycisk .
- 2 Wybierz opcję [Tak] i naciśnij przycisk .

Anulowanie zlecenia udostępnienia (Resetuj kolejność udostęp.)

Anuluj zlecenia udostępniania ustawione na zdjęciach.

- 1 Wyróżnij opcję [Resetuj kolejność udostęp.] w  menu odtwarzania i naciśnij przycisk .
- 2 Wybierz opcję [Tak] i naciśnij przycisk .

Korzystanie z menu ustawień

Podstawowe ustawienia aparatu, takie jak język czy jasność ekranu monitora, można dostosować do swoich potrzeb. Menu ustawień zawiera również opcje używane podczas konfiguracji wstępnej.

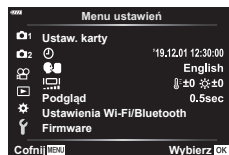

Opcja	Opis	
Ustawianie karty	Formatowanie karty i usunięcie wszystkich obrazów.	160
(Ustawianie daty i godziny)	Skonfiguruj zegar aparatu.	27
(Zmiana języka wyświetlacza)	Wybierz język menu aparatu i wyświetlanych wskazówek.	29
(Regulacja jasności monitora)	<p>Możesz zmienić jasność i temperaturę barwową monitora. Ustawienie temperatury barwowej będzie miało jedynie wpływ na wyświetlanie na monitorze LCD podczas odtwarzania. Użyj przycisków , aby wyróżnić opcję (temperatura barwowa) lub (jasność), a następnie użyj przycisków , aby ustawić wartość.</p> <p>Naciśnij przycisk INFO, aby przełączać ustawienia [Naturalne] i [Żywe] nasycenia.</p>	—
Podgląd	<p>Pozwala ustawić, czy przechwycone obrazy będą wyświetlane na monitorze po wykonaniu oraz długość czasu wyświetlania. Jest to przydatne do szybkiego sprawdzenia właśnie zarejestrowanego obrazu. Następane zdjęcie można wykonać, naciskając spust migawki do połowy nawet, gdy przechwycony obraz jest wyświetlany na monitorze.</p> <p>[0,3 sek.]–[20 sek.]: pozwala ustawić czas (w sekundach) wyświetlania przechwyconego obrazu na monitorze.</p> <p>[Wył.]: przechwycony obraz nie jest wyświetlany na monitorze.</p> <p>[Auto]: wyświetla przechwycony obraz, a następnie przełącza się w tryb odtwarzania. Tryb ten nadaje się do kasowania zdjęć po ich sprawdzeniu.</p>	—
Ustawienia Wi-Fi/Bluetooth	Możliwość dostosowywania ustawień połączenia ze smartfonami kompatybilnymi z siecią Wi-Fi/ Bluetooth przy użyciu funkcji bezprzewodowej aparatu.	160
Firmware	Wyświetla wersje firmware aparatu i podłączonych akcesoriów. Wersje firmware należy sprawdzić podczas pytania o aparat lub akcesoria, lub podczas pobierania oprogramowania.	—

Karty należy sformatować przy użyciu tego aparatu przed pierwszym użyciu bądź po użyciu z innymi aparatami lub komputerami.

Podczas formatowania karty kasowane są wszystkie zapisane na niej dane łącznie z chronionymi obrazami.

Formatując używaną kartę, należy upewnić się, że nie ma na niej zapisanych obrazów, które powinny być zachowane.  „Stosowane karty pamięci” (str. 211)

- 1 Wybierz opcję [Ustaw. karty] w **f** menu ustawień i naciśnij przycisk **OK**.
 - Jeśli na karcie znajdują się dane, pojawią się pozycje menu. Wybierz opcję [Formatowanie] i naciśnij przycisk **OK**.



- 2 Wybierz opcję [Tak] i naciśnij przycisk **OK**.
 - Formatowanie jest zakończone.

Usuwanie wszystkich obrazów

(Ustawianie karty)

Wszystkie obrazy na karcie zostaną usunięte naraz. Chronione zdjęcia nie są usuwane.

- 1 Wybierz opcję [Ustaw. karty] w **f** menu ustawień i naciśnij przycisk **OK**.
- 2 Wybierz opcję [Kasuj wszystko] i naciśnij przycisk **OK**.
- 3 Wybierz opcję [Tak] i naciśnij przycisk **OK**.
 - Usunięte zostaną wszystkie zdjęcia.



Opcje bezprzewodowej łączności LAN (Ustawienia Wi-Fi/Bluetooth)

Ustawienia aparatu można dostosować w taki sposób, aby umożliwić nawiązywanie połączenia z sieciami bezprzewodowymi. Dzięki temu można kadrować i robić zdalnie ze smartfona lub pozostawiać wyłączony aparat i oglądać zdjęcia na ekranie smartfona podczas podróży. Aby uzyskać informacje na temat nawiązywania takiego połączenia i korzystania z tych funkcji, patrz „5. Podłączanie aparatu do smartfona” (str. 200).

Dostępność	Wyłączenie funkcji łączności Wi-Fi i Bluetooth [®] . Funkcje łączności Wi-Fi i Bluetooth [®] można wyłączyć, np. w miejscach, w których korzystanie z nich jest zabronione, bez zmieniania ustawień sieci (str. 207).
Hasło połączenia	Zmień hasło do sieci Wi-Fi/ Bluetooth [®] .
Wyłączenie (wstrzymanie)	Wybierz, czy aparat ma nawiązywać połączenie ze smartfonem, gdy jest wyłączony.
Resetowanie ustawień	Przywróć ustawienia domyślne w pozycji [Ustawienia Wi-Fi/Bluetooth].

Korzystanie z menu własnych

Ustawienia aparatu można dostosować przy użyciu menu własnego .







Menu własne











- A1/A2/A3/A4** AF/MF (str. 161)
- B** Przycisk/Pokrętko/Dźwignia (str. 164)
- C1/C2** Wyzwalanie//Stabil. obrazu (str. 165)
- D1/D2/D3/D4** Wyśw.//PC (str. 166)
- E1/E2/E3** Eksp./ISO/BULB/ (str. 169)
- F**  Własne (str. 170)
- G** /WB/Kolor (str. 171)
- H1/H2** Zapis/Kasowanie (str. 172)
- I** EVF (str. 173)
- J1/J2**  Narzędzia (str. 174)





A1 AF/MF













MENU →  → A1

Opcja	Opis	
 Tryb AF	W celu wykonywania zdjęć należy wybrać tryb AF.	80
 AEL/AFL	Dostosowanie blokady AF i AE.	175
Skanowanie AF	Wybierz typ skanowania AF* wykonywanego w trybie automatycznego ustawiania ostrości, gdy aparat nie może ustawić ostrości lub gdy scenie brakuje wyraźnego kontrastu. * Skanuje cały zakres od zakresu minimalnego do nieskończoności w celu znalezienia punktu ustawienia ostrości, gdy aparat nie może ustawić ostrości na obiekcie lub kontrast jest niewyraźny. [tryb1]: skanowanie AF nieaktywne. [tryb2]: skan AF jest przeprowadzany tylko raz, na początku procedury ustawiania ostrości. [tryb3]: skanowanie AF aktywne.	—
 Czulość C-AF	Ustawienie czułości śledzenia dla C-AF.	—
 Początek pośrodku C-AF	W połączeniu z docelowym trybem AF innym niż pole pojedyncze tryby [C-AF] i [C-AF+TR] ustawiają ostrość pośrodku wybranej grupy wyłącznie podczas skanu początkowego. Podczas kolejnych skanów aparat ustawi ostrość, korzystając z przyległych pól. Połączenie tej opcji z trybem pól AF, który pokrywa szeroki obszar, ułatwia ustawianie ostrości na nieprzewidywalnie poruszających się obiektach.	177
 Priorytet środka C-AF	Ustawiając ostrość za pomocą grupowego lub własnego pola AF w trybie [C-AF], aparat zawsze nadaje priorytet środkowemu polu wybranej grupy w serii ustawiania ostrości. Wyjątek stanowią sytuacje, w których ustawienie ostrości na środkowym polu nie jest możliwe – w takim przypadku aparat ustawi ostrość na sąsiadujących polach w wybranej grupie. Takie rozwiązanie pomaga śledzić obiekty, które poruszają się szybko, ale w dość przewidywalny sposób. Priorytet środka C-AF jest zalecany w większości sytuacji.	178





Opcja	Opis	
[:::]Ustawienia trybu	Wybierz rozmiar i kształt pola AF dla docelowego trybu AF. Aby ukryć pozycję, wybierz ją i naciśnij przycisk  w celu usunięcia symbolu zaznaczenia.	65
Wsk. pola AF	<p>[Wł.1]: wyświetla zieloną ramkę pola AF. [Wł.2]: wyświetla zieloną ramkę pola AF, gdy spust migawki jest naciśnięty do połowy. Po wybraniu ustawienia [Wł.] ramka pola AF nie będzie wyświetlana podczas potwierdzania.</p> <ul style="list-style-type: none"> Aby włączyć ostrzeżenie z użyciem klastrów po wybraniu trybu  (wszystkie pola) oraz wybraniu ustawienia [S-AF], [S-AF MF] lub [C-AF] dla opcji  Tryb AF (str. 80), wybierz opcję [Wł.2] w obszarze [Wsk. pola AF]. Na ekranie aparatu wyświetlone zostaną pola AF dla wszystkich ostrych obszarów. 	—
Panel wyboru pola AF	<p>Po wybraniu opcji [Wł.] pole AF można ustawić, dotykając monitora podczas fotografowania z użyciem celownika. Dotknij monitora i przesunij palec, aby ustawić położenie pola AF.</p> <ul style="list-style-type: none"> Po wybraniu opcji [Wł.] można wyłączyć lub włączyć operację przeciągania, dwukrotnie pukając monitor. Opcji [Panel wyboru pola AF] można również używać w połączeniu z ramką powiększenia AF (str. 68). 	—
[:::] Ustaw start	Wybierz docelowy tryb AF, tryb wyboru pola AF oraz tryb AF, które są używane jako położenie początkowe. Naciśnij przycisk  , aby wybrać określone opcje w ustawieniach [[::::] Ustaw start]. Podczas wyboru położenia początkowego na ekranie wyboru pola AF wyświetlany jest symbol  .	179
[:::] Ustawienia własne	<p>Można zmieniać funkcje pokrętła i przycisków    dla ekranu obszaru AF.</p> <ul style="list-style-type: none"> Aby skorzystać z ustawień zapisanych w opcji [Zestaw 2], wyróżnij opcję [Zestaw 2] w menu [[::::] Ustawienia niest.] i naciśnij przycisk . Można przełączać na [Zestaw 2], naciskając przycisk INFO na wyświetlaczu wyboru pola AF. 	—

Opcja	Opis	
Ogranicz. AF	<p>Po wybraniu opcji [Wi.] ogranicza obszar AF. [Ustawienia odległości]: pozwala zarejestrować obszar do ograniczania AF. Można zarejestrować maksymalnie 3 obszary w różnych odległościach. Można ustawić wartość numeryczną i jednostkę (m, stopy). Odległość jest przybliżona i niedokładna. [Zwolnienie]: po wybraniu ustawienia [Wi.] migawkę można zwolnić podczas pracy ogranicznika AF, nawet gdy aparat nie ustawił ostrości.</p> <ul style="list-style-type: none"> • Opcja [Ogranicz. AF] jest niedostępna w następujących przypadkach. <ul style="list-style-type: none"> - Gdy funkcja ogranicznika AF jest włączona w obiektywie. - Gdy używany jest bracketing ostrości - Podczas pracy w trybie nagrywania filmu lub sekwencji wideo 	—
Podśw.AF	Wybierz ustawienie [Wyl.], aby wyłączyć lampkę wspomaganą AF.	—
☉ Priorytet twarzy	Można wybrać tryb AF z priorytetem twarzy lub oczu.	67
Reg. działania AF	Korekcję położenia ogniskowej dla ustawiania ostrości z różnicą faz można dostroić w zakresie ± 20 kroków.	—

Opcja	Opis	
Odleg. wst. ust. MF	Określa położenie punktu ostrości dla wstępnego ustawienia MF. Można ustawić wartość numeryczną i jednostkę (m, stopy). Odległość jest przybliżona i niedokładna.	—
Asystent MF	Można automatycznie włączać powiększenie lub wybierać funkcję podglądu w trybie ręcznego ustawiania ostrości, obracając pierścień ostrości.	180
Sprzęgło man. ostrz.	Wybranie opcji [Nie działa] zapobiega używaniu sprzęgła manualnego ostrzenia i ustawianiu ostrości dla migawki przy manualnym ostrzeniu. Aby ręcznie ustawić ostrość, należy przesunąć pierścień ostrości do przodu.	213
Pierś.ostr.	Wybierając kierunek obrotu pierścienia regulacji ostrości, można określić sposób przesuwania punktu ostrości.	—
Ostrość w Bulb/Time	Punkt ostrości można zmienić podczas ekspozycji za pomocą funkcji ręcznego ustawiania ostrości (MF). W przypadku wybrania opcji [Wyl.] obrót pierścienia ostrości jest wyłączony.	180
Reset obkt.	W przypadku ustawienia [Wyłączone] punkt ostrości obiektywu nie jest resetowany nawet po wyłączeniu zasilania. W przypadku ustawienia [Wi.] resetowana jest również ostrość obiektywów z funkcją Power zoom.	—



Opcja	Opis	
 Funkcja przycisku	Przypisywanie funkcji przyciskom.	107
  Funkcja	Wybór funkcji przycisku  podczas odtwarzania. []: tworzenie lub modyfikowanie kolejności udostępniania poprzez zaznaczanie zdjęć do przesłania do smartfona. []: wybór większej liczby zdjęć.	—
 Funkcja pokrętła	Zmiana funkcji tylnego i przedniego pokrętła.	—
Kierunek obrotu pokrętła	Wybór kierunku obracania pokrętła w celu regulacji czasu otwarcia migawki lub wartości przysłony. Pozwala zmienić kierunek przesunięcia programu podczas obracania pokrętłem.	—
 Funkcja dźwigni Fn	Użytkownik może wybrać funkcję, jaką będzie miała dźwignia Fn .	181
Dźwignia Fn/dźwignia zasilania	Dźwignia Fn można używać jako włącznika zasilania. [Fn]: działanie zgodne z ustawieniami funkcji dźwigni Fn . [Zasilanie 1]: włączanie zasilania, gdy dźwignia Fn znajduje się w położeniu 1 i wyłączenie, gdy znajduje się w położeniu 2. [Zasilanie 2]: włączanie zasilania, gdy dźwignia Fn znajduje się w położeniu 2 i wyłączenie, gdy znajduje się w położeniu 1. Po ustawieniu opcji [Zasilanie 1] lub [Zasilanie 2] dźwignia ON/OFF (dźwignia zasilania) oraz opcje [ Funkcja Fn dźwignii] i [ Funkcja Fn dźwignii] są wyłączone.	—
 Szybkość zoomu el.	Użytkownik może wybrać prędkość, z jaką obiektywy typu power zoom mogą powiększać lub pomniejszać obraz za pomocą pierścienia zmiany ogniskowej. Jeśli prędkość zoomu jest zbyt wysoka i utrudnia uchwycenie obiektu w kadrze, można ją dostosować. Do wyboru są opcje [Niska], [Normalna] i [Wysoka].	—

Opcja	Opis																																			
Ust. sterowania	<p>Wybór opcji wyświetlanych w poszczególnych trybach fotografowania.</p> <table border="1"> <thead> <tr> <th rowspan="2">Opcje</th> <th colspan="4">Tryb fotografowania</th> </tr> <tr> <th></th> <th>P/A/S/M/B</th> <th>ART</th> <th>SCN</th> </tr> </thead> <tbody> <tr> <td>Ster. na żywo (str. 187)</td> <td>✓</td> <td>✓</td> <td>✓</td> <td>✓</td> </tr> <tr> <td>Live SPK (str. 79)</td> <td>✓</td> <td>✓</td> <td>✓</td> <td>✓</td> </tr> <tr> <td>Instr. na żywo (str. 49)</td> <td>✓</td> <td>–</td> <td>–</td> <td>–</td> </tr> <tr> <td>Menu art. (str. 55)</td> <td>–</td> <td>–</td> <td>✓</td> <td>–</td> </tr> <tr> <td>Menu sceny (str. 50)</td> <td>–</td> <td>–</td> <td>–</td> <td>✓</td> </tr> </tbody> </table> <p>Naciśnij przycisk INFO, aby przełączyć zawartość ekranu.</p>	Opcje	Tryb fotografowania					P/A/S/M/B	ART	SCN	Ster. na żywo (str. 187)	✓	✓	✓	✓	Live SPK (str. 79)	✓	✓	✓	✓	Instr. na żywo (str. 49)	✓	–	–	–	Menu art. (str. 55)	–	–	✓	–	Menu sceny (str. 50)	–	–	–	✓	186
Opcje	Tryb fotografowania																																			
		P/A/S/M/B	ART	SCN																																
Ster. na żywo (str. 187)	✓	✓	✓	✓																																
Live SPK (str. 79)	✓	✓	✓	✓																																
Instr. na żywo (str. 49)	✓	–	–	–																																
Menu art. (str. 55)	–	–	✓	–																																
Menu sceny (str. 50)	–	–	–	✓																																
/Ust. Info	<p>Wybór informacji wyświetlanych po naciśnięciu przycisku INFO.</p> <p>[] Info: wybór informacji wyświetlanych w trybie odtwarzania pełnoekranowego.</p> <p>[] Info: wybór informacji wyświetlanych w trybie odtwarzania w powiększeniu.</p> <p>[Info LV]: wybór informacji wyświetlanych w trybie fotografowania.</p> <p>[Ustawienia]: wybór informacji wyświetlanych w trybie odtwarzania w widoku indeksu i kalendarza.</p>	188, 189																																		
Ust. trybu obrazu	Wybór funkcji do wyświetlenia na ekranie wyboru typu trybu obrazu (str. 98). Aby ukryć pozycję, wybierz ją i naciśnij przycisk w celu usunięcia symbolu zaznaczenia.	—																																		
/Ustawienia	Wybór funkcji do wyświetlania na ekranie wyboru funkcji fotografowania sekwencyjnego/fotografowania z samowyzwalaczem (str. 71). Aby ukryć pozycję, wybierz ją i naciśnij przycisk w celu usunięcia symbolu zaznaczenia.	—																																		
Ustawienia wielu funkcji	Wybór opcji wielu funkcji (str. 113). Jeśli opcja ta nie jest używana, wybierz pozycję i naciśnij przycisk w celu usunięcia symbolu zaznaczenia.	—																																		

Opcja	Opis	
Nocne kadry	<p>Fotografowanie podczas sprawdzania obiektu nawet w słabym świetle. Tego ustawienia można używać trybie B podczas fotografowania użyciem opcji BULB/TIME i z fotomontażem na żywo.</p> <p>[Wyłączone]: podgląd ekspozycji w widoku na żywo. Można ją sprawdzić przed rozpoczęciem fotografowania.</p> <ul style="list-style-type: none"> • Ta opcja nie działa podczas fotografowania czasowego lub w trybie Bulb. <p>[Wł.1]: podgląd ekspozycji jest wyłączony; jasność jest regulowana, aby ułatwić przeglądanie. Jasność podglądu różni się od jasności finalnego zdjęcia.</p> <p>[Wł.2]: ustawienia są takie, jak w przypadku opcji [Wł.1], ale poziom jasności jest wyższy. Należy je wybrać podczas kadrowania ujęć nocnego nieba itp.</p> <ul style="list-style-type: none"> • Jasność podglądu różni się od jasności finalnego zdjęcia. Ruch obiektu na ekranie może być nieco nierównomierny. 	—
Tryb Art LV	<p>[Tryb 1]: Efekt filtra jest zawsze wyświetlany.</p> <p>[Tryb 2]: przy naciśnięciu przycisku migawki do połowy priorytet ma płynne wyświetlanie. Może mieć to wpływ na jakość filtra artystycznego.</p>	—
Ustawienia zbliżenia LV	<p>[Tryb zbliżenia LV]: w przypadku wybrania ustawienia [tryb1] naciśnięcie przycisku do połowy w powiększonym widoku na żywo powoduje powrót do wyświetlania powiększonego kadru. W przypadku wybrania ustawienia [tryb2] naciśnięcie przycisku do połowy w powiększonym widoku na żywo powoduje przełączenie na wyświetlanie powiększenia AF.</p> <p>[Nocne kadry]: w przypadku wybrania opcji [Wł.] aparat dostosuje jasność ekranu, aby ułatwić przeglądanie podczas powiększania obszaru ostrzenia. W przypadku wybrania ustawienia [Wyłączone] powiększony obszar jest wyświetlany z jasnością widoku na żywo przed powiększeniem. Jest to przydatne podczas sprawdzania ostrości podczas fotografowania w miejscach podświetlonych.</p>	—
  Ustawienia domyślne	<p>Użytkownik może wybrać wyjściowy współczynnik powiększenia w trybie odtwarzania (odtwarzanie w zbliżeniu).</p>	189
 Ustawienia	<p> Blokada]: wybranie ustawienia [Wł.] pozwala utrzymać wartość przysłony na wybranym poziomie, nawet po zwolnieniu przycisku.</p> <p>[Nocne kadry]: w przypadku wybrania opcji [Wł.] aparat dostosuje jasność ekranu, aby ułatwić przeglądanie podczas podglądu głębi ostrości.</p>	—

Opcja	Opis	
Ust. siatki wiz.	Ustawienie wyświetlania linii siatki podczas fotografowania. [Kolor wyświetlania]: określa przezroczystość i kolor linii siatki. Dostępne są ustawienia [Ust. wst. 1] i [Ust. wst. 2]. [Wyświetlona siatka]: wybierz opcję [■], [■], [■], [■], [■], [■], [■] lub [■], aby wyświetlić siatkę na monitorze. [Zast. ust. do EVF]: Jeżeli wybrana jest opcja [Wł.], linie prowadzące wyświetlane na monitorze będą również widoczne w wizjerze po wyborze opcji [Styl 1] lub [Styl 2] w menu [Styl wizjera EVF]. Ustawienie wybrane w menu [Ust. siatki wiz. EVF] będzie nieważne.	—
Ustawienia podglądu	Można zmienić kolor i intensywność wzmocnienia krawędzi. Można ustawić kolor (czerwony, żółty, biały, czarny) i intensywność (standardowa, niska, wysoka) wzmocnienia krawędzi oraz jasność tła podglądu (wł., wył.). • Jeśli opcja [Dost. jasności obrazu] ma wartość [Wł.], jasność widoku na żywo jest korygowana w celu wzmocnienia koloru wzmocnienia.	180
Ustawienia histogramu	[Światła]: wybierz dolną wartość dla wyświetlania rozjaśnień. [Cienie]: wybierz górną wartość dla wyświetlania cieni.	188
Przewodnik trybów	Wybranie ustawienia [Wł.] po ustawieniu pokrętki wyboru trybu fotografowania na nowe ustawienie powoduje wyświetlanie pomocy dla wybranego trybu.	34
Asystent autoportretu	Wybranie opcji [Wł.] powoduje zoptymalizowanie wyświetlania dla autoportretów, gdy monitor znajduje się w położeniu autoportretu.	190

Opcja	Opis	
[M]) (sygnał dźwiękowy)	Po wybraniu ustawienia [Wyl.] można wyłączyć sygnał dźwiękowy, emitowany podczas blokady ostrości po naciśnięciu spustu migawki.	—
HDMI	[Rozmiar wyjścia]: wybór formatu cyfrowego wyjścia sygnału wideo w przypadku podłączenia aparatu do telewizora za pośrednictwem kabla HDMI. [Ster. HDMI]: wybierz ustawienie [Wł.], aby możliwe było sterowanie aparatem przy użyciu pilotów telewizorów obsługujących sterowanie HDMI. Ta opcja działa podczas wyświetlania obrazów na telewizorze. [Prędkość kl. wyjścia]: pozwala na wybór prędkości klatek wyjścia od wartości [Priorytet 50p] lub [Priorytet 60p] w celu używania aparatu podłączonego do telewizora za pomocą kabla HDMI.	191
Tryb USB	Wybór trybu podłączenia aparatu do komputera. Wybierz ustawienie [Auto], aby opcje trybu USB były wyświetlane za każdym razem po podłączeniu aparatu.	208

Opcja	Opis	
Fleksja ekspozycji	Regulacja odpowiednich ustawień ekspozycji osobno dla każdego trybu pomiaru. <ul style="list-style-type: none"> • Zmniejsza to liczbę opcji kompensacji ekspozycji dostępnych dla wybranego kierunku. • Rezultat nie jest widoczny na ekranie. W celu wprowadzenia ustawień ekspozycji należy wykonać kompensację ekspozycji (str. 64). 	—
Krok EV	Wybór wielkości kroku przy ustawianiu czasu otwarcia migawki, wartości przysłony, kompensacji ekspozycji i innych parametrów ekspozycji.	—
Krok ISO	Wybór wartości, o jaką zwiększane są ustawienia czułości ISO.	—
Ust. auto ISO	[Granica górna/domyślne]: wybór maksymalnej i domyślnej wartości czułości ISO po ustawieniu opcji ISO na [AUTO]. Wybierz opcję [Granica górna], aby wybrać maksymalną czułość, lub [Domyślne], aby wybrać domyślną wartość czułości. Wartość maksymalna to 6400. [Ust. min. czasu naś.]: wybór wartości czasu otwarcia migawki, przy której aparat zacznie automatycznie zwiększać czułość ISO w trybach P i A . Wybierz ustawienie [Auto], aby pozwolić aparatowi automatycznie wybierać czas otwarcia migawki.	—
ISO Auto	Wybór trybów fotografowania, w których dostępna ma być czułość ISO [AUTO]. [P/A/S]: Automatyczne ustawianie czułości ISO jest dostępne we wszystkich trybach za wyjątkiem M . [Wszystkie]: Automatyczne ustawianie czułości ISO jest dostępne we wszystkich trybach.	—
 Filtr szum.	Wybór stopnia redukcji szumów przy wysokich wartościach czułości ISO.	—
Red.szumu	Funkcja powoduje redukcję szumów powstających przy długich ekspozycjach. [Auto]: redukcja szumów jest przeprowadzana przy długich czasach otwarcia migawki lub gdy wzrośnie temperatura wewnątrz aparatu. [Wł.]: Redukcja szumów jest wykonywana przy każdym zdjęciu. [Wył.]: Redukcja szumów jest wyłączona. <ul style="list-style-type: none"> • Na wyświetlaczu widoczny jest czas wymagany do redukcji szumu. • Podczas fotografowania seryjnego automatycznie wybierane jest ustawienie [Wył.]. • Ta funkcja nie zawsze jest skuteczna we wszystkich przypadkach. 	—



Opcja	Opis	
Timer Bulb/Time	Wybór maksymalnej ekspozycji dla fotografowania z długą ekspozycją lub czasowego.	—
Monitor Bulb/Time	Ustawienie jasności monitora po wybraniu opcji [BULB], [TIME] lub [LIVE COMP].	—
Live Bulb	Wybór interwału wyświetlania podczas fotografowania. Liczba aktualizacji jest ograniczona. Częstotliwość obniża się przy wysokiej czułości ISO. Wybierz [Wyt.], aby wyłączyć wyświetlanie. Dotknij monitora lub naciśnij do połowy spustu migawki, aby odświeżyć ekran.	192
Live Time		192
Kompozytowy - ustawienia	Ustawienie czasu ekspozycji, który będzie stanowił punkt odniesienia podczas fotografowania z fotomontażem.	193
Skanowanie migotania	Redukcja migotania w świetle LED.	194

Opcja	Opis	
Pomiar	Wybór trybu pomiaru zgodnie z programem tematycznym.	82
Pomiar AEL	Użytkownik może wybrać sposób pomiaru ekspozycji, gdy jest ona zablokowana za pomocą przycisku AEL/AFL . Dzięki temu można korzystać z jednego sposobu dokonywania pomiaru, gdy ekspozycja została zablokowana poprzez naciśnięcie spustu migawki do połowy, a z drugiego, gdy ekspozycja została zablokowana poprzez naciśnięcie przycisku AEL/AFL . [Auto]: pomiar ekspozycji dokonywany jest metodą wybraną w pozycji [Pomiar] (str. 82).	—
[:::] Pomiar punkowy	Można wybrać, czy opcje punktowego pomiaru światła [Punktowy], [Punktowy światła] i [Punktowy cienie] są używane dla wybranego pola AF. <ul style="list-style-type: none"> Opcja [☺ Priorytet twarzy] wyłączy się automatycznie. Zaznaczona opcja działa, gdy jako tryb pół AF zaznaczono opcję [· ·] (pojedyncze pole) lub opcję [· ·]s (małe pole) (str. 65). 	—













Opcja	Opis	
X-Sync	Wybór czasu otwarcia migawki używanego, gdy wyzwalana jest lampa błyskowa.	195
Dł. błysku	Wybór czasu najdłuższego czasu otwarcia migawki dostępnego, gdy wyzwalana jest lampa błyskowa.	195
+	Po wybraniu ustawienia [Wł.] do wartości kompensacji błysku dodawana jest wartość kompensacji ekspozycji.	64, 97
+WB	Ustawianie balansu bieli w celu użycia z lampą błyskową.	—

Opcja	Opis	
Ustaw	<p>Tryb jakości obrazu JPEG można określić za pomocą kombinacji trzech rozmiarów obrazu i trzech stopni kompresji.</p> <p>1) Za pomocą przycisków < > wybierz kombinację ([< >-1] – [< >-4]) i wprowadź zmiany za pomocą przycisków Δ ▽.</p> <p>2) Naciśnij przycisk OK.</p>	88, 129, 196
Liczb.piks.	<p>Wybór liczby pikseli dla zdjęć w rozmiarze [M] i [S].</p> <p>1) Wybierz opcję [M Śred.] lub [S Mał.] i naciśnij przycisk >.</p> <p>2) Wybierz liczbę pikseli i naciśnij przycisk OK.</p>	88, 129, 196, 243
Kor.winięt.	<p>Po ustawieniu na [Wl.] w zależności od typu obiektywu korygowane jest oświetlenie peryferyjne.</p> <ul style="list-style-type: none"> • Kompensacja nie jest dostępna dla telekonwerterów lub pierścieni pośrednich. • Na brzegach fotografii wykonanych przy wysokich ustawieniach ISO mogą być widoczne szumy. 	—
WB	Wybór balansu bieli. Można również dostosować balans bieli dla każdego trybu.	83
Wszystkie	[Ust.wszys]: We wszystkich trybach za wyjątkiem [CWB] stosowana jest taka sama kompensacja balansu bieli. [Res.wszys]: Kompensacja balansu bieli dla wszystkich trybów za wyjątkiem [CWB] jest ustawiana na 0.	—
AUTO Zach. ciepły kolor	Wybierz ustawienie [Wl.], aby zachować ciepłe kolory na zdjęciach wykonanych przy świetle żarowym.	84
Przestrzeń	Dzięki tej funkcji można wybrać format umożliwiający prawidłową reprodukcję kolorów obrazu na monitorze lub drukarce.	105

Opcja	Opis	
Nazwa pliku	<p>[Auto]: Nawet po włożeniu nowej karty zachowywane są numery plików z poprzedniej karty. Numeracja jest kontynuowana od ostatniego użytego numeru lub od najwyższego numeru na karcie.</p> <p>[Resetuj]: Po włożeniu nowej, karty foldery będą numerowane zaczynając od 100, a nazwy plików od 0001. Po włożeniu karty zawierającej zdjęcia numery plików będą się zaczynać o numeru wyższego o 1 od najwyższego numeru pliku na karcie.</p>	—
Ed.Nazplik	<p>Wybierz sposób nazywania plików obrazów poprzez edytowanie części nazwy, oznaczonej poniżej kolorem szarym.</p> <p>sRGB: Pmdd0000.jpg _____ Pmdd</p> <p>Adobe RGB: _mdd0000.jpg _____ mdd</p>	—
Ustawienie dpi	Wybierz rozdzielczość druku.	—
Ust. Copyright*	<p>Do nowych zdjęć może być dodawane nazwisko fotografa i nazwisko/nazwa właściciela praw autorskich. Nazwiska/nazwy mogą mieć do 63 znaków.</p> <p>[Info Copyright.]: wybierz ustawienie [W.], aby nazwisko fotografa i nazwisko/nazwa właściciela praw autorskich były umieszczane w danych Exif nowych zdjęć.</p> <p>[Nazwisko artysty]: wprowadź nazwisko fotografa.</p> <p>[Nazwa Copyright]: wprowadź nazwisko/nazwę właściciela praw autorskich.</p> <div style="border: 1px solid gray; padding: 10px; margin: 10px 0;"> <p>1) Wybierz znaki z pozycji ① i naciśnij przycisk OK. Wybrane znaki zostaną wyświetlone w pozycji ②.</p> <p>2) Powtarzaj krok 1 aż do wprowadzenia całego nazwiska/nazwy, a następnie podświetl opcję [END] i naciśnij przycisk OK.</p> <ul style="list-style-type: none"> Aby usunąć znak, naciśnij przycisk INFO w celu umieszczenia kursora w obszarze nazwiska/nazwy ②, podświetl żądany znak i naciśnij przycisk OK. </div>  <p>* Firma OLYMPUS nie ponosi odpowiedzialności za szkody wynikające ze sporów dotyczących korzystania z opcji [Ust. Copyright]. Użytkownik korzysta z niej na własne ryzyko.</p>	—
Ust. inf. o obiektyw	Istnieje możliwość zapisywania informacji dla maksymalnie 10 obiektywów, które automatycznie nie przesyłają danych do aparatu.	196

Opcja	Opis	
Szybkie kas	Po wybraniu ustawienia [Wł.] naciśnięcie przycisku  w trybie odtwarzania spowoduje natychmiastowe usunięcie bieżącego zdjęcia.	—
Kas.RAW+JPEG	Wybór działania po skasowaniu w trybie odtwarzania pojedynczego zdjęcia zapisanego w formacie RAW+JPEG. [JPEG]: Kasowana jest tylko kopia w formacie JPEG. [RAW]: Kasowana jest tylko kopia w formacie RAW. [RAW+JPEG]: Kasowane są obie kopie. • Po skasowaniu wybranych zdjęć lub po wybraniu opcji [Kasuj wszystko] (str. 160) kasowane są zarówno kopie RAW, jak i JPEG.	88, 119, 129
Ust.prioryt	Wybór domyślnego ustawienia ([Tak] lub [Nie]) w oknach dialogowych z monitem o potwierdzenie.	—

EVF

Opcja	Opis	
Auto przełącznik EVF	Po wybraniu ustawienia [Wyl.] celownik nie włączy się po przyłożeniu do niego oka. Użyj przycisku  , aby wybrać wyświetlacz.	—
Regulacja wizjera	Użytkownik może dostosować jasność oraz odcień obrazu w wizjerze. Gdy opcja [Auto. naśw. EVF] jest ustawiona na [Wł.], jasność jest ustawiana automatycznie. Kontrast wyświetlania informacji również jest ustawiany automatycznie.	—
Styl wizjera EVF	Wybór stylu wyświetlacza celownika.	197
 Ust. info	Histogramy, światła i cienie oraz wskaźnik poziomu można wyświetlać w celowniku, podobnie jak na monitorze. Wskaźnik poziomu jest dostępny po wybraniu ustawienia [Styl 1] lub [Styl 2] dla opcji [Styl wizjera EVF].	—
Ust. siatki wiz. EVF	Można wybrać kolor i styl siatki kadrowania wyświetlanej w wizjerze, kiedy wybrano opcję [Wyłączone] w pozycji [Ust. siatki wiz.] > [Zast. ust. do wiz. EVF] w  menu własnym  i opcję [Styl 1] lub [Styl 2] w pozycji [Styl wizjera EVF]. Siatkę kadrowania można wybrać spośród opcji  ,  ,  ,  lub  .	—
 W poł. poziom.	Jeśli ta opcja jest ustawiona na [Wyl.], wskaźnik poziomu nie będzie wyświetlany po naciśnięciu spustu migawki do połowy. Wskaźnik poziomu jest dostępny po wybraniu ustawienia [Styl 1] lub [Styl 2] dla opcji [Styl wizjera EVF].	—
Symul. wizjer optycz.	Po wybraniu ustawienia [Wł.] wyświetlanie informacji w celowniku jest podobne do tego w wizjerze optycznym. Wybranie opcji [Symul. wizjer optycz.] poprawia widoczność szczegółów w zacienionych miejscach. • Po włączeniu opcji [Symul. wizjer optycz.] w celowniku wyświetlana jest ikona  . • Widok nie jest dostosowywany w przypadku ustawień balansu bieli, kompensacji ekspozycji, trybu obrazu itp.	—

Opcja	Opis	
Map.pikseli	Operacja mapowania pikseli pozwala na sprawdzenie i regulowanie funkcji przetwornika obrazu i przetwarzania obrazu.	223
Czas naciśnięcia i przytrzymania	Ustawienie czasu naciśnięcia i przytrzymania, jaki musi upłynąć do zadziałania przycisku: od [0,5 sek.] do [3,0 sek.].	—
Korekta poziomu	Kąt wskaźnika poziomu można skalibrować. [Resetuj]: przywracanie dostosowywanych wartości. do ustawień domyślnych. [Korekcja]: ustawienie bieżącej pozycji aparatu jako wyjściowej (0).	—
Ust. ekranu dotyk.	Aktywacja ekranu dotykowego. Wybierz [Wył.], aby wyłączyć ekran dotykowy.	—
Przywołanie menu	Wybór ustawienia [Przywołaj] powoduje, że po wyświetleniu menu kursor jest widoczny w ostatnio używanej pozycji. Pozycja kursora jest zachowywana nawet po wyłączeniu aparatu.	—
Kompensacja efektu rybiego oka	Korekcja efektu rybiego oka podczas fotografowania z wykorzystaniem obiektywu typu rybie oko.	198

Opcja	Opis	
Podświetl. LCD	Jeśli przez wybrany czas nie zostanie wykonana żadna operacja, podświetlenie ekranu zostanie przyćmione w celu oszczędzania baterii. Jeśli wybrane jest ustawienie [Utrzym.], podświetlenie nie zostanie przyćmione.	—
Uśpienie	Jeśli przez wybrany czas nie zostanie wykonana żadna operacja, aparat przejdzie w tryb uśpienia (oszczędzania energii). Aby ponownie włączyć aparat, należy nacisnąć spust migawki do połowy.	26
Auto. wyłączenia	W trybie uśpienia aparat jest wyłączany automatycznie po upływie ustawionego czasu.	—
Szybki tryb uśpienia	Jeśli wybrana jest opcja [Wi.], aparat natychmiast przejdzie w tryb oszczędzania energii podczas fotografowania z użyciem wizjera (str. 32), aby zmniejszyć zużycie baterii. Można ustawić czas podświetlenia i uśpienia. Tryb oszczędzania energii kończy się wraz z naciśnięciem spustu migawki. Aparat nie przejdzie w tryb oszczędzania energii, jeśli wyświetlany jest widok na żywo lub gdy używany jest wizjer. Po wybraniu opcji [Wi.] na pełnym panelu sterowania będzie wyświetlana ikona ECO.	—
Certyfikat	Wyświetlanie ikon certyfikatu.	—

Ustawianie ostrości i ekspozycji za pomocą przycisku AEL/AFL



MENU → * → [A] → [AEL/AFL]

Automatyczne ustawianie ostrości i pomiar można wykonać, naciskając przycisk, do którego przypisano funkcję AEL/AFL. Wybierz tryb dla każdego z trybów lampy ostrości.



Przypisanie funkcji AEL/AFL

Tryb		Funkcja przycisku migawki				Funkcja przycisku AEL/AFL	
		Wciśnięty do połowy		Wciśnięty do końca		Przy przytrzymaniu AEL/AFL	
		Ostrość	Ekspozycja	Ostrość	Ekspozycja	Ostrość	Ekspozycja
S-AF	Tryb 1	S-AF	Zablokowany	-	-	-	Zablokowany
	Tryb 2	S-AF	-	-	Zablokowany	-	Zablokowany
	Tryb 3	-	Zablokowany	-	-	S-AF	-
C-AF	Tryb 1	Początek C-AF	Zablokowany	Zablokowany	-	-	Zablokowany
	Tryb 2	Początek C-AF	-	Zablokowany	Zablokowany	-	Zablokowany
	Tryb 3	-	Zablokowany	Zablokowany	-	Początek C-AF	-
	Tryb 4	-	-	Zablokowany	Zablokowany	Początek C-AF	-
MF	Tryb 1	-	Zablokowany	-	-	-	Zablokowany
	Tryb 2	-	-	-	Zablokowany	-	Zablokowany
	Tryb 3	-	Zablokowany	-	-	S-AF	-

MENU → → **A1** → **Czułość C-AF**

Użytkownik może zdecydować, jak szybko aparat ma reagować na zmiany odległości od obiektu podczas ustawiania ostrości z użyciem funkcji [C-AF] lub [C-AF+TR] wybranej dla ustawienia [Tryb AF]. Może to pomóc funkcji automatycznego ustawiania ostrości w śledzeniu szybko poruszającego się obiektu lub uniemożliwić aparatowi zmianę ostrości, gdy między obiektem a aparatem pojawi się przeszkoda.

- Wybierz spośród pięciu poziomów czułości śledzenia.
- Wyższa wartość oznacza większą czułość. Należy wybrać wartość dodatnią w przypadku obiektów, które nagle pojawiają się w kadrze, szybko oddalają się od aparatu, nagle zmieniają prędkość lub zatrzymują się przy poruszaniu się w stronę aparatu lub oddalaniu się od niego.
- Niższa wartość oznacza mniejszą czułość. Należy wybrać wartość ujemną, aby zapobiec ponownemu ustawianiu ostrości przez aparat w sytuacjach, gdy obiekt zostanie chwilowo zastąpiony innym obiektem, lub aby uniknąć ustawiania ostrości na drugim planie, gdy nie można utrzymać obiektu w polu AF.

- 1 Wyróżnij opcję [Czułość C-AF] w menu własnym **A1** i naciśnij przycisk **OK**.

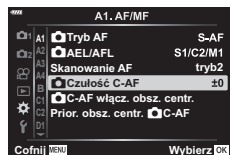

- 2 Wyróżnij ustawienie za pomocą klawiszy strzałek Δ ∇ i naciśnij przycisk **OK**.
 - Wyświetlone zostanie Menu własne **A1**.

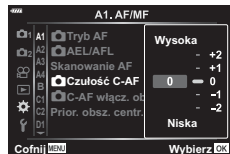

- 3 Naciskaj przycisk **MENU**, aby wyjść z menu.

Początkowe pole ostrzeżenia C-AF (Początek pośrodku C-AF)

MENU → **☙** → **A1** → [**📷 C-AF włącz. obsz. centr.**]

W połączeniu z docelowym trybem AF innym niż pole pojedyncze tryby [C-AF] i [C-AF+TR] ustawiają ostrość pośrodku wybranej grupy wyłącznie podczas skanu początkowego. Podczas kolejnych skanów aparat ustawi ostrość, korzystając z przyległych pól. Połączenie tej opcji z trybem pól AF, który pokrywa szeroki obszar, ułatwia ustawianie ostrości na nieprzewidywalnie poruszających się obiektach.

- 1 Wyróżnij opcję [**📷 C-AF włącz. obsz. centr.**] w **☙** menu własnym **A1** i naciśnij przycisk **OK**.



- 2 Za pomocą przycisków **△** **▽** wyróżnij docelowe tryby AF, dla których będzie wybrane ustawienie [**📷 C-AF włącz. obsz. centr.**], a następnie naciśnij przycisk **OK**.

- Wybrane tryby są oznaczone symbolem **✓**. Aby anulować zaznaczenie, ponownie naciśnij przycisk **OK**.



- 3 Naciskaj przycisk **MENU**, aby wyjść z menu.

- Ta opcja jest niedostępna po włączeniu opcji [**📷 C-AF włącz. obsz. centr.**] (str. 178).

Priorytet środkowego pola C-AF

(Priorytet środka C-AF)

MENU → → **A1** → **[Prior. obsz. centr. C-AF]**

Ustawiając ostrość za pomocą grupowego pola AF w trybie [C-AF], aparat zawsze nadaje priorytet środkowemu polu wybranej grupy w serii ustawiania ostrości. Wyjątek stanowią sytuacje, w których ustawienie ostrości na środkowym polu nie jest możliwe – w takim przypadku aparat ustawi ostrość na sąsiadujących polach w wybranej grupie. Takie rozwiązanie pomaga śledzić obiekty, które poruszają się szybko, ale w dość przewidywalny sposób. Priorytet środka jest zalecany w większości sytuacji.

- 1 Wyróżnij opcję [Prior. obsz. centr. C-AF] w menu własnym **A1** i naciśnij przycisk **OK**.

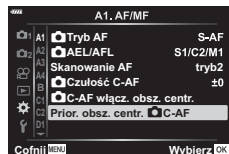

- 2 Za pomocą przycisków **Δ** **∇** wyróżnij docelowe tryby AF, dla których będzie wybrane ustawienie [Prior. obsz. centr. C-AF], a następnie naciśnij przycisk **OK**.

- Wybrane tryby są oznaczone symbolem . Aby anulować zaznaczenie, ponownie naciśnij przycisk **OK**.

- 3 Naciskaj przycisk **MENU**, aby wyjść z menu.



Wybieranie położenia początkowego AF ([::]) Ustaw start

MENU → * → A2 → [::] Ustaw start

Umożliwia wybranie położenia początkowego dla funkcji [::] Home].

Dzięki funkcji [::] Home] można jednym naciśnięciem przycisku przywołać poprzednio zapisane „położenie początkowe” dla automatycznego ustawiania ostrości. Opcja ta umożliwia wybranie położenia początkowego. Aby uzyskać dostęp do opcji [::] Ustaw start], przypisz ją do elementu sterującego za pomocą opcji [📷 Funkcja przycisku] (str. 107).

Tryb AF	Wybierz tryb automatycznego ustawiania ostrości dla położenia początkowego.
Docel. tr. AF	Wybierz tryb pół AF dla położenia początkowego. Dostępne są wyłącznie opcje wybrane w pozycji [::]Ustawienia trybu] (str. 162).
Docel. punkt AF	Wybierz pole ostrzenia dla położenia początkowego.

- 1 Wyróżnij opcję [::] Ustaw start] w * menu własnym A2 i naciśnij przycisk OK.
- 2 Wyróżnij ustawienie, które ma być zachowane dla położenia początkowego, a następnie naciśnij przycisk OK.
 - Wybrane pozycje zostaną oznaczone symbolem ✓.
 - Pozycje oznaczone symbolem ✓ są uwzględnione w położeniu początkowym.

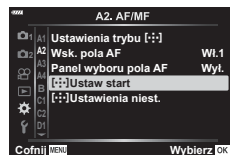

- 3 Naciśnij przycisk D in the arrow key block, to display options for the selected setting.
 - Wybierz ustawienia dla położenia początkowego.



- 4 Naciśnij przycisk OK, aby zapisać zmiany po zakończeniu konfiguracji.
 - Zostanie wyświetlona lista ustawień.
- 5 Naciskaj przycisk MENU, aby wyjść z ustawień po zakończeniu konfiguracji.



MENU → * → **A4** → **[Asystent MF]**

Jest to funkcja wspomagania ostrości w trybie MF. Obracanie pierścienia ostrości powoduje wyostrenie krawędzi obiektu lub powiększenie fragmentu obrazu na ekranie. Zatrzymanie ruchu pierścienia ostrości powoduje przywrócenie oryginalnego obrazu na ekranie.

Powiększenie	Powiększa fragment obrazu na ekranie. Za pomocą pola AF można uprzednio wybrać fragment obrazu, który ma być powiększony. ☞ „Wybieranie pola ostrzenia (Docel. punkt AF)” (str. 66)
Podgląd	Powoduje wyświetlenie wyraźnych i wyostrzonych krawędzi obiektu. Można wybrać kolor i intensywność wyostrzonych krawędzi. ☞ [Ustawienia podglądu] (str. 168)

- Opcję [Podgląd] można wyświetlić przy użyciu przycisku. Zawartość ekranu zmienia się po każdym naciśnięciu przycisku. Należy wcześniej przypisać funkcję przełączania do jednego z przycisków za pomocą opcji Funkcja przycisku (str. 107).
- Po włączeniu funkcji Podgląd kolor i intensywność wyostrzonych krawędzi można zmienić za pomocą przycisku **INFO**.
- Użycie opcji Podgląd powoduje wyostrenie krawędzi małych obiektów w większym stopniu. Nie gwarantuje to uzyskania dokładnej ostrości.

Regulowanie ostrości podczas ekspozycji (Ostrość w Bulb/Time)**MENU** → * → **A4** → **[Ostrość w Bulb/Time]**

W trybie **B** (bulb) można ręcznie dostosować ostrość. Dzięki temu można rozmyć obraz podczas ekspozycji lub ustawić ostrość pod koniec ekspozycji.

- 1 Wyróżnij opcję [Ostrość w Bulb/Time] w * menu własnym **A4** i naciśnij przycisk **OK**.





- 2 Wyróżnij żadaną opcję za pomocą przycisków Δ ∇ .
[Wyłączone]: punktu ostrości nie można dostosować ręcznie podczas ekspozycji.
[Wi.]: punkt ostrości można dostosowywać ręcznie podczas ekspozycji.
- 3 Naciśnij przycisk **OK**, aby wybrać zaznaczoną opcję.
 - Wyświetlone zostanie * Menu własne **A4**.
- 4 Naciskaj przycisk **MENU**, aby wyjść z menu.

MENU →  → **B** → [ Funkcja Fn dźwigni]

Użytkownik może wybrać funkcję, jaką będzie miała dźwignia **Fn**.

Dźwignia **Fn** może służyć do wybierania funkcji przedniego i tylnego pokrętła oraz do przywoływania ustawień ostrości. Umożliwia on także wybranie trybu filmowego.

Ustawienie to dotyczy trybów **P**, **A**, **S**, **M** oraz **B** (tryby fotografowania).

Opcja wybrana za pomocą opcji [ Funkcja Fn dźwigni] w  menu wideo działa w trybie  (film) (str. 145).

Tryb	Położenie 1 dźwigni Fn	Położenie 2 dźwigni Fn
Wyłączone	Funkcja dźwigni Fn jest wyłączona.	
Tryb 1	Zamiana funkcji przedniego i tylnego pokrętła. Funkcje przypisane do położenia 1 i 2 są zgodne z ustawieniami wybranymi w pozycji [ Funkcja pokrętła] (str. 164).	
Tryb 2	Przełączanie między dwoma grupami ustawień wybranych wcześniej w pozycjach [Tryb AF], [Docel. tr. AF] oraz [Docel. punkt AF].	
Tryb 3	Pozwala ustawić tryb fotografowania wybrany przez pokrętło trybu.	Przełącza się do trybu filmowego.

Opcje fotografowania seryjnego

(L Ustawienia / H Ustawienia)

MENU → → → [L kl./s] / [H kl./s]

Dostosowywanie ustawień tryb fotografowania seryjnego, w tym maksymalnej szybkości zapisu klatek oraz liczby zdjęć w każdej serii. Fotografowanie kończy się w chwili wykonania określonej maksymalnej liczby zdjęć po naciśnięciu spustu migawki do końca.

Wybierz szybkość zapisu klatek oraz maksymalną liczbę zdjęć w każdej serii w trybach L (Seryjne nis.) i H (Seryjne wys.).

4

Funkcje menu (menu własne)

L kl./s (opcje trybu Seryjne nis.)	<p>Wybierz szybkość zapisu klatek oraz maksymalną liczbę zdjęć w każdej serii w trybach L (Seryjne nis.), L (Seryjne nis. i Anti-Shock) oraz L (Ciche seryjne nis.). Można też regulować ustawienia dla trybu L (Niska szybkość zdj. seryjn.) (str. 75).</p> <ul style="list-style-type: none"> • Tryby L i L: <ul style="list-style-type: none"> [Maks. liczba kl./s]: 1–6 [Ogr. liczby klatek]: 2–99, Wyłączone (brak limitu) • Tryb L: <ul style="list-style-type: none"> [Maks. liczba kl./s]: 1–10 [Ogr. liczby klatek]: 2–99, Wyłączone (brak limitu) • Tryb L: <ul style="list-style-type: none"> [Licz. kl. przed zw. mig.]: 0–14 [Ogr. liczby klatek]: 2–99, Wyłączone (brak limitu) <p>W tym zdjęcia wykonane przed rozpoczęciem rejestrowania.</p>
Ustawienia H (opcje trybu Seryjne wys.)	<p>Wybierz szybkość zapisu klatek oraz maksymalną liczbę zdjęć w każdej serii w trybach H (Seryjne wys.), H (Ciche seryjne wys.). Można też regulować ustawienia dla trybu L (Wysoka szybkość zdj. seryjn.) (str. 75).</p> <ul style="list-style-type: none"> • Tryb H: <ul style="list-style-type: none"> [Maks. liczba kl./s]: 5–10 [Ogr. liczby klatek]: 2–99, Wyłączone (brak limitu) • Tryb H: <ul style="list-style-type: none"> [Maks. liczba kl./s]: 15, 20 lub 30 [Ogr. liczby klatek]: 2–99, Wyłączone (brak limitu) • Tryb H: <ul style="list-style-type: none"> [Maks. liczba kl./s]: 15, 20 lub 30 [Licz. kl. przed zw. mig.]: 0–14 [Ogr. liczby klatek]: 2–99, Wyłączone (brak limitu) <p>W tym zdjęcia wykonane przed rozpoczęciem rejestrowania.</p>

- 1 Wyróżnij opcję [L kl./s] lub [H kl./s] w **☛** menu własnym **C1** i naciśnij przycisk **OK**.

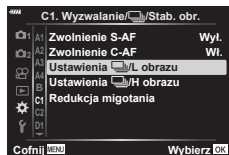

- 2 Wyróżnij opcję [L/H] (lub w przypadku opcji [H kl./s] opcję [L]), [Pro Cap] lub [Pro Cap] za pomocą klawiszy strzałek Δ ∇ i naciśnij przycisk \triangleright .

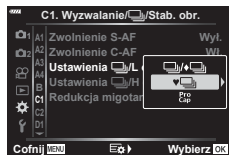

- Na ekranie aparatu pojawią się opcje dotyczące wybranego elementu.

- 3 Wybierz ustawienie w menu [Maks. liczba kl./s.].

- Wyróżnij opcję [Maks. liczba kl./s] za pomocą klawiszy strzałek Δ ∇ i naciśnij przycisk \triangleright .
- Wyróżnij opcję za pomocą klawiszy strzałek Δ ∇ i naciśnij przycisk **OK**.

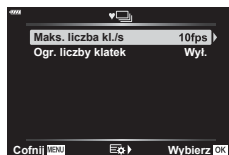

- 4 Wybierz ustawienie w menu [Licz. kl. przed zw. mig.].

- Ta opcja będzie dostępna tylko po wybraniu opcji [Pro Cap] w kroku 2.
- Wyróżnij opcję [Licz. kl. przed zw. mig.] za pomocą klawiszy strzałek Δ ∇ i naciśnij przycisk \triangleright .
- Wyróżnij opcję za pomocą klawiszy strzałek Δ ∇ i naciśnij przycisk **OK**.
- Aby wyłączyć rejestrowanie przed zwolnieniem migawki, wybierz opcję [0].

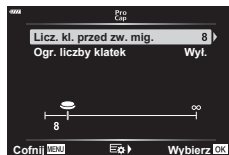

- 5 Wybierz maksymalną liczbę zdjęć w każdej serii ([Ogr. liczby klatek]).

- Wyróżnij opcję [Ogr. liczby klatek] za pomocą klawiszy strzałek Δ ∇ i naciśnij przycisk \triangleright .
- Po wybraniu opcji [Wyłączone] fotografowanie będzie kontynuowane, dopóki spust migawki będzie naciśnięty do końca.
- Aby wybrać maksymalną liczbę zdjęć, zaznacz bieżące ustawienie i naciśnij klawisz strzałki \triangleright w celu wyświetlenia dostępnych opcji. Zaznacz cyfrę za pomocą klawiszy strzałek \triangleleft \triangleright i zmień je za pomocą klawiszy strzałek Δ ∇ .
- Maksymalna liczba zdjęć w serii obejmuje zdjęcia rejestrowane, gdy spust migawki jest naciśnięty do połowy. **☛** „Fotografowanie bez czasu opóźnienia zwolnienia migawki (Ustawienie szybkości zdjęć seryjnych)” (str. 74)
- Naciśnij przycisk **OK**, aby zapisać zmiany ustawień.

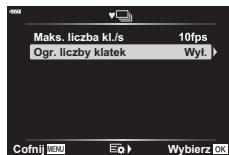

- 6 Naciśnij przycisk **OK**.

- Wyświetlone zostanie **☛** Menu własne **C1**.

- 7 Naciskaj przycisk **MENU**, aby wyjść z menu.

MENU → ⚙ → **Gi → [Redukcja migotania]**

Podczas fotografowania w świetle fluorescencyjnym, innym świetle sztucznym lub oświetleniu zewnętrznym na ekranie podglądu na żywo może pojawić się migotanie, a zdjęcia robione z krótkim czasem otwarcia migawki mogą mieć niejednorodną ekspozycję. Ta funkcja redukuje oba te efekty.

■ Redukowanie migotania w podglądzie na żywo (LV z zapob. migotaniu)

Redukcja migotania w świetle fluorescencyjnym itp. Wybierz tę opcję, jeśli migotanie utrudnia oglądanie obrazu na ekranie.

Auto	Aparat wykrywa i redukuje migotanie.
50 Hz	Redukcja migotania przy oświetleniu (wewnętrznym lub zewnętrznym) zasilanym prądem przemiennym o częstotliwości 50 Hz.
60 Hz	Redukcja migotania przy oświetleniu (wewnętrznym lub zewnętrznym) zasilanym prądem przemiennym o częstotliwości 60 Hz.
Wyłączone	Redukcja migotania wyłączona. • Ta opcja jest dostępna po wybraniu ustawienia [Wł.] w menu [Fotogr. z zapob. migot.] (str. 185).

- 1 Wyróżnij opcję [Redukcja migotania] w **⚙** menu własnym **Gi** i naciśnij przycisk **OK**.

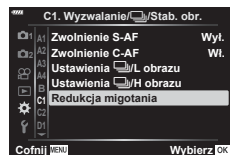

- 2 Wyróżnij opcję [LV z zapob. migotaniu] za pomocą przycisków **Δ** **∇** i naciśnij przycisk **▷**.
 - Wyświetlone zostaną dostępne opcje funkcji [LV z zapob. migotaniu].

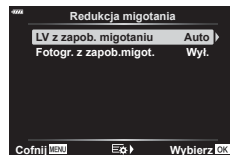

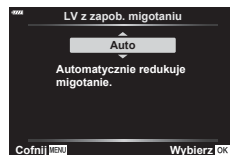

- 3 Wyróżnij opcję za pomocą przycisków **Δ** **∇** i naciśnij przycisk **OK**.
 - Wyświetlone zostaną opcje trybu [Redukcja migotania].







- 4 Naciskaj przycisk **MENU**, aby wyjść z menu.

■ Redukowanie migotania w zdjęciach (Fotogr. z zapob.migot.)

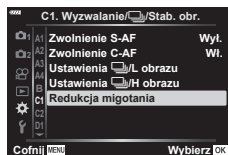
Zdjęcia wykonane przy migoczącym świetle mogą charakteryzować się niejednorodną ekspozycją. Po wybraniu tej opcji aparat wykryje częstotliwość migotania i dostosuje do niej czas zwolnienia migawki. Tę funkcję można stosować w zdjęciach robionych z użyciem migawki mechanicznej.



- 1 Wyróżnij opcję [Redukcja migotania] w  menu własnym  i naciśnij przycisk .

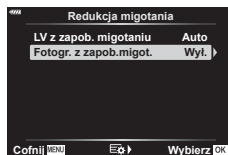

- 2 Wyróżnij opcję [Fotogr. z zapob.migot.] za pomocą przycisków   i naciśnij przycisk .

- Wyświetlone zostaną dostępne opcje funkcji [Fotogr. z zapob.migot.].



- 3 Wyróżnij opcję [Wł.] lub [Wyłączone] za pomocą przycisków   i naciśnij przycisk .

- Wyświetlone zostaną opcje trybu [Redukcja migotania].

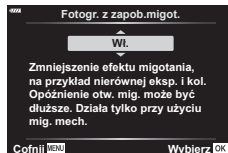

- 4 Naciskaj przycisk **MENU**, aby wyjść z menu.

- Po wybraniu ustawienia [Włączone] na wyświetlaczu pojawi się ikona .

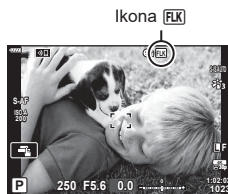

- Ta opcja nie działa w trybach korzystających z migawki elektronicznej, w tym w trybach cichych, trybie Zdjęcie o wys. rozd. oraz trybach Szybkość zdj. seryjn.
- W niektórych sytuacjach aparat może nie wykryć migotania. W takim przypadku użyty będzie standardowy czas zwalniania migawki.
- Przy dłuższych czasach otwarcia migawki użyty będzie standardowy czas zwalniania migawki.
- Włączenie redukcji migotania może spowodować opóźnienia, zmniejszając szybkość zapisu klatek podczas fotografowania seryjnego.

Wybieranie ekranu panelu sterowania (Ust. sterowania)

MENU → **☼** → **[D]** → **[Ust. sterowania]**

Ta funkcja służy do ustawienia, czy panele sterowania mają być wyświetlane na potrzeby wyboru opcji w poszczególnych trybach fotografowania.

Naciśnij przycisk **☼** w danym trybie fotografowania, aby zaznaczyć panel sterowania, który ma być wyświetlany.

Wyświetlanie paneli sterowania

- Naciśnij przycisk **☼** w trakcie wyświetlania panelu sterowania, a następnie naciśnij przycisk **INFO**, aby przełączyć ekran.
- Wyświetlane będą tylko panele sterowania wybrane w menu **[Ust. sterowania]**.

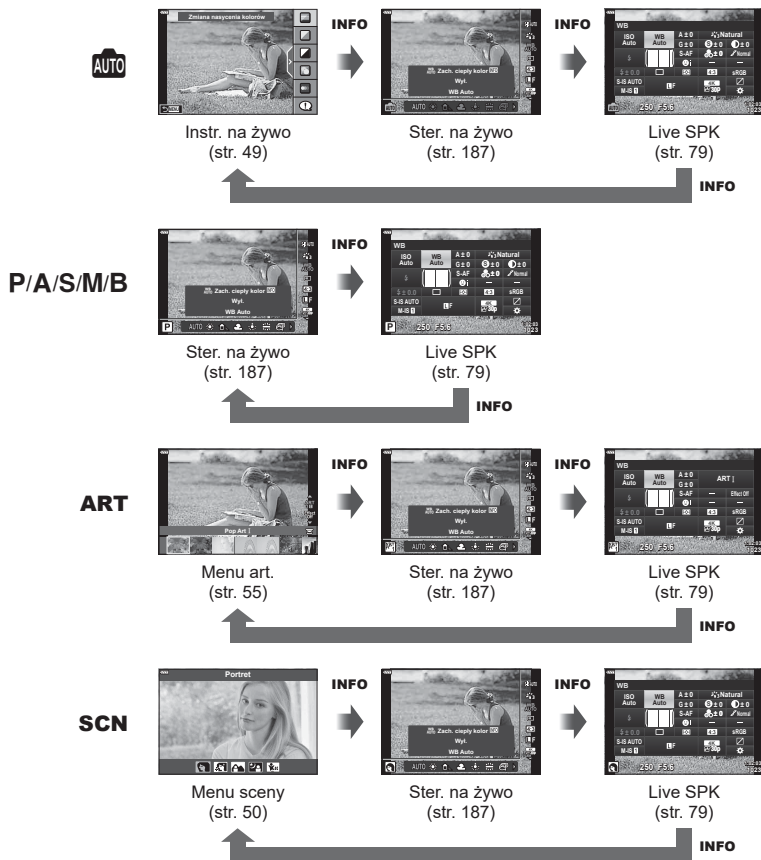

- W trybie filmowym należy ustawić za pomocą opcji **[Ust. sterowania]** w menu **[Ustawienia wyświetlania]** (str. 146).

■ Ster. na żywo



Dostępne ustawienia

Stabilizator obrazu*	str. 86	Tryb fotografowania z lampą błyskową	str. 95
Tryb obrazu*	str. 98, 129	Regulacja intensywności lampy błyskowej	str. 97
Balans bieli*	str. 83	Tryb pomiaru	str. 82
Fotografowanie seryjne/ samowyzwalacz	str. 71, 87	Tryb AF*	str. 80
Współczynnik proporcji obrazu	str. 87	Czułość ISO*	str. 70, 80
(jakość obrazu)*		Priorytet twarzy*	str. 67
Zdjęcie	str. 88	Nagrywanie dźwięku w sekwencjach wideo*	str. 150
Sekwencja wideo	str. 89		
Tryb *	str. 147		

* Dostępne w trybie filmowym

- W zależności od trybu fotografowania nie można używać niektórych funkcji.
- Jeśli dla elementów sterujących na ekranie [Ust. Sterowania] wybrano ustawienie [Ster. na żywo], z funkcji sterowania na żywo można korzystać nawet w trybach **AUTO**, **P**, **A**, **S**, **M**, **B**, **ART** i **SCN** (str. 166).

1 Naciśnij przycisk , aby wyświetlić menu sterowania na żywo.

- Aby ukryć menu sterowania na żywo, ponownie naciśnij przycisk .

2 Za pomocą przycisków przesunij kursor na żądaną funkcję, a następnie użyj przycisków , aby ją wybrać, po czym naciśnij przycisk .

- Ustawienie zostanie potwierdzone po upływie 8 sekund bez wykonywania operacji na aparacie.

MENU → * → [D] → [Info]/Ust. Info

[Info] (ekrany informacji o odtwarzaniu)

Za pomocą pozycji [Info] można dodać następujące ekrany informacji o odtwarzaniu. Dodane ekrany są wyświetlane poprzez naciśnięcie przycisku **INFO** podczas odtwarzania. Można również wybrać opcję niewyświetlania ekranów pojawiających się w przypadku ustawienia domyślnego.



Wyświetlanie histogramu



Wyświetlanie światła i cieni



Wyświetlanie stykówki

Wyświetlanie światła i cieni

Obszary przekraczające górną granicę jasności dla danego obrazu są wyświetlane na czerwono, a te poniżej dolnej granicy — na niebiesko. [Info] [Ustawienia histogramu] (str. 168)

Wyświetlanie stykówki

Umożliwia on porównanie dwóch zdjęć obok siebie. Naciśnij przycisk **OK**, aby wybrać podstawowy obraz.

- Podstawowy obraz jest wyświetlany po prawej stronie. Użyj pokrętki przedniego, aby wybrać obraz, i naciśnij przycisk **OK**, aby przesunąć obraz w lewo. Po prawej stronie można wybrać obraz, który ma zostać porównany z obrazem po lewej stronie. Aby wybrać inny obraz podstawowy, wyróżnij prawą ramkę i naciśnij przycisk **OK**.
- Aby zmienić współczynnik powiększenia, obróć tylne pokrętkę. Naciśnij przycisk **ISO**, a następnie przyciski **Δ** **▽** **<** **>**, aby przewinąć powiększony obszar, po czym obróć pokrętkę przednie, aby wybrać obraz.

**[Info] Info (wyświetlanie informacji podczas odtwarzania w powiększeniu)**

Informacje wyświetlane podczas powiększonego odtwarzania można ustawić za pomocą opcji [Info]. Jeśli opcja [Info] (Powiększenie) została wcześniej przypisana do przycisku mającego funkcję przycisku (str. 107), ustawiony ekran można przełączyć, kolejno naciśkając przycisk **Q** podczas odtwarzania. Można również wybrać opcję niewyświetlania ekranów pojawiających się w przypadku ustawienia domyślnego.

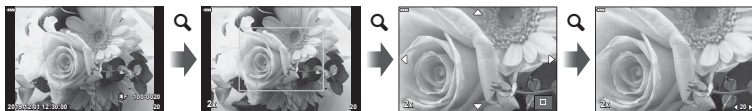

LV-Info (ekran informacji o fotografowaniu)

Aby dodać światła i cienie do widoku [Info LV], naciśnij przycisk \blacktriangleright w bloku klawiszy strzałek w celu zaznaczenia opcji [Własne1] lub [Własne2]. Dodane ekrany są wyświetlane poprzez naciśnięcie przycisku **INFO** podczas wykonywania zdjęć. Można również wybrać opcję niewyświetlania ekranów pojawiających się w przypadku ustawienia domyślnego.

Ustawienia (ekran indeksu/kalendarza)

Liczbę klatek do wyświetlenia można zmienić na ekranie indeksu i ustawić brak wyświetlania ekranów, których wyświetlanie zostało domyślnie ustawione za pomocą opcji

Ustawienia]. Zaznaczone ekrany można wybrać na ekranie odtwarzania za pomocą pokrętki tylnego.

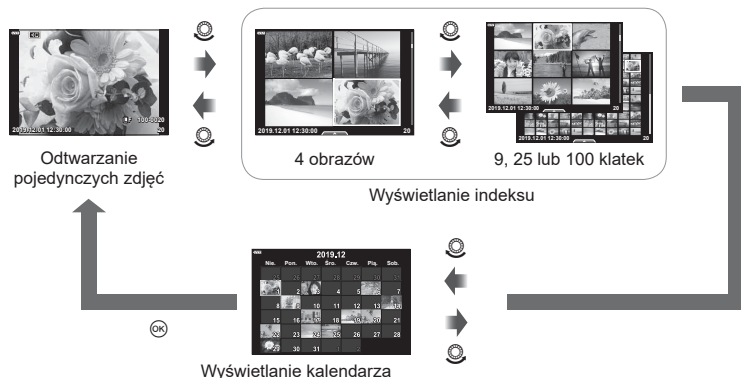

Wybieranie współczynnika powiększenia

podczas odtwarzania ▶ Q Ustawienie domyślne)

MENU → \ast → **D2** → [Ust. domyślne ▶ Q]

Użytkownik może wybrać wyjściowy współczynnik powiększenia w trybie odtwarzania (odtwarzanie w zbliżeniu).

Ostatnio	Zastosowanie ostatnio wybranego współczynnika powiększenia.
Równa wartość	Zastosowanie współczynnika powiększenia wynoszącego 1:1. Na ekranie monitora pojawi się ikona 1:1 .
$\times 2$, $\times 3$, $\times 5$, $\times 7$, $\times 10$, $\times 14$	Wybierz wyjściowy współczynnik powiększenia.

MENU →  →  → [Asystent autoportretu]



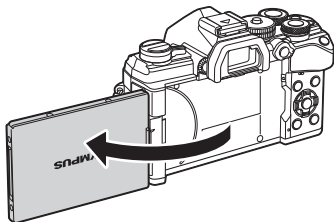

Gdy monitor jest w położeniu autoportretu, można wyświetlić wygodne menu dotykowe.

- 1 Wybierz wartość [Wł.] dla opcji [Asystent autoportretu] w menu własnym .
- 2 Obróć monitor w swoim kierunku.



Menu autoportretu

- Menu autoportretu jest wyświetlane na monitorze.

 e-Portrait za pomocą jednego dotyku	Włączenie tej opcji powoduje, że cera wygląda na gładką i świetlistą. Ma zastosowanie tylko w trybie AUTO ( .
 Migawka dotykowa	Dotknięcie ikony powoduje wyzwolenie migawki około 1 sekundę później.
 Własny samowyzwalacz za pomocą jednego przycisku	Wykonanie 3 zdjęć przy użyciu samowyzwalacza. Można ustawić, ile razy migawka zostanie zwolniona oraz odstęp pomiędzy każdym zdjęciem, korzystając z opcji [Własny samowyzwalacz] (str. 71, 87).

3 Wykadruj zdjęcie.

- Należy uważać, aby nie zasłonić obiektywu palcem lub paskiem aparatu.

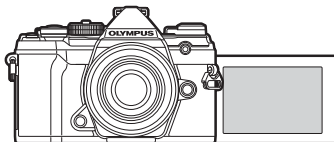
**4 Dotknij opcji , aby zrobić zdjęcie.**

- Wykonane zdjęcie zostanie wyświetlone na monitorze.
- Zdjęcie można również wykonać, dotykając obiektu wyświetlonego na monitorze lub naciskając przycisk migawki.

Oglądanie obrazów z aparatu na ekranie telewizora (HDMI)

MENU → * → [D4] → [HDMI]

Do odtwarzania zarejestrowanych obrazów na ekranie telewizora należy użyć sprzedawanego oddzielnie kabla. Ta funkcja jest dostępna podczas fotografowania. Podłącz aparat do telewizora HD za pomocą kabla HDMI, aby wyświetlać zdjęcia na ekranie telewizora w wysokiej jakości.

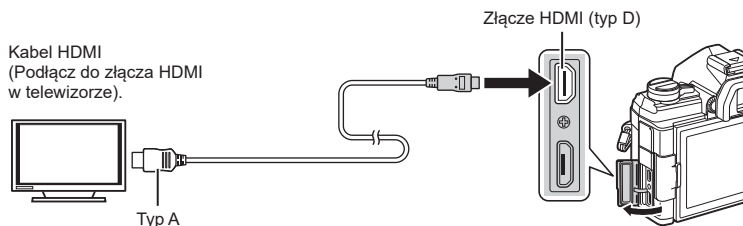

Po połączeniu telewizora z aparatem należy przełączyć źródło sygnału wejściowego w telewizorze.

- Po podłączeniu kabla HDMI obrazy są wyświetlane zarówno na monitorze aparatu, jak i telewizorze. Informacje są wyświetlane wyłącznie na ekranie telewizora.
- Szczegółowe informacje na temat zmiany źródła sygnału wejściowego telewizora zawiera jego instrukcja obsługi.
- W zależności od modelu telewizora wyświetlane zdjęcia i informacje mogą zostać przycięte.
- Podłączając aparat za pośrednictwem kabla HDMI, można wybrać format cyfrowego sygnału wideo. Wybierz format odpowiadający formatowi wejścia wybranemu w telewizorze.

C4K	C4K za pośrednictwem wyjścia HDMI.
4K	Wyjście 4K HDMI ma pierwszeństwo.
1080p	Wyjście 1080p HDMI ma pierwszeństwo.
720p	Wyjście 720p HDMI ma pierwszeństwo.
480p/576p	Wyjście 480p/576p HDMI.

- Nie należy podłączać aparatu do innych urządzeń wysyłających sygnał w formacie HDMI. Może to spowodować uszkodzenie aparatu.
- Z HDMI nie można korzystać, gdy aparat jest podłączony do komputera za pomocą kabla USB.
- Gdy opcja [Tryb wyjścia] ma wartość [Tryb nagryw.] (str. 146), filmy są przesyłane w rozdzielczości wybranej podczas nagrywania. Filmy nie mogą być wyświetlane na podłączonym telewizorze, jeśli nie obsługuje on trybu nagrywania.
- Wyjście 1080p będzie używane zamiast wyjścia [4K] lub [C4K], kiedy aparat będzie używany do robienia zdjęć.

Użycie pilota zdalnego sterowania telewizora

Jeśli aparat jest podłączony do telewizora obsługującego funkcję sterowania HDMI, możliwa jest obsługa aparatu za pomocą pilota zdalnego sterowania telewizora.

 [HDMI] (str. 168)

Monitor aparatu zostaje wyłączony.

- Możliwe jest sterowanie aparatem poprzez wykonanie wskazówek dotyczących obsługi, które są wyświetlane na ekranie telewizora.
- W trybie odtwarzania pojedynczych zdjęć można wyświetlać lub ukrywać ekran informacji, naciskając **czerwony** przycisk oraz wyświetlać lub ukrywać ekran indeksu, naciskając **zielony** przycisk.
- Niektóre telewizory mogą nie obsługiwać wszystkich funkcji.

Częstotliwość aktualizowania widoku podczas korzystania z funkcji Live Bulb

(Live Bulb)

MENU →  →  → **[Live Bulb]**

Użytkownik może wybrać częstotliwość aktualizowania widoku podczas korzystania z funkcji Live Bulb w trybie **B** (bulb). Podczas fotografowania z użyciem funkcji Live Bulb widok będzie odświeżany w wybranych odstępach czasu, umożliwiając oglądanie rezultatów na wyświetlaczu.

- Aby wyświetlić opcje funkcji [Live Bulb], należy nacisnąć przycisk **MENU** podczas fotografowania z użyciem funkcji [BULB] lub [LIVE BULB].

Częstotliwość aktualizowania widoku podczas korzystania z funkcji Live Time

(Live Time)

MENU →  →  → **[Live Time]**

Użytkownik może wybrać częstotliwość aktualizowania widoku podczas korzystania z funkcji Live Time w trybie **B** (bulb). Podczas fotografowania z użyciem funkcji Live Time widok będzie odświeżany w wybranych odstępach czasu, umożliwiając oglądanie rezultatów na wyświetlaczu.

- Aby wyświetlić opcje funkcji [Live Time], należy nacisnąć przycisk **MENU** podczas fotografowania z użyciem funkcji [TIME] lub [LIVE TIME].

Wybieranie czasu otwarcia migawki (Kompozytowy - ustawienia)

MENU → * → [E2] → [Kompozytowy - ustawienia]

W menu można z góry wybrać czasy ekspozycji podczas fotografowania z fotomontażem na żywo.

- 1 Wyróżnij opcję [Kompozytowy - ustawienia] w * menu własnym [E2] i naciśnij przycisk [OK].

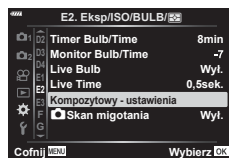

- 2 Wyróżnij żądaną opcję za pomocą przycisków Δ ▽.
 - Wybierz czas ekspozycji w przedziale od 1/2 do 60 s.

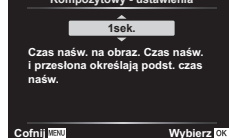

- 3 Naciśnij przycisk [OK], aby wybrać zaznaczoną opcję.
 - Wyświetlone zostanie * Menu własne [E2].

- 4 Naciskaj przycisk **MENU**, aby wyjść z menu.

- Fotografowanie z fotomontażem na żywo może trwać maksymalnie trzy godziny.
- Opcja ta dotyczy fotografowania w trybie **B** (bulb). Więcej informacji na temat fotografii kompozytowej zawiera strona str. 47.
- Aby wyświetlić opcje dostępne w pozycji [Kompozytowy - ustawienia], można też nacisnąć przycisk **MENU** w trybie [LIVE COMP].

Redukowanie migotania przy oświetleniu LED



MENU → * → [E2] → [📷 Skan migotania]

Na zdjęciach zrobionych przy świetle LED mogą być widoczne paski. Za pomocą opcji [📷 Skan migotania] można zoptymalizować czas otwarcia migawki, obserwując paski widoczne na wyświetlaczu.

Tej funkcji można używać w trybach **S** i **M**, trybie cichym oraz trybach Zdjęcie o wys. rozd. i Szybkość zdj. seryjn.

- Zakres dostępnych czasów otwarcia migawki jest mniejszy.

1 Wybierz tryb fotografowania i wyzwalania migawki.

- Wybierz tryb fotografowania **S** lub **M**.
- Wybierz jeden z następujących trybów wyzwalania migawki:
 - Tryb cichy (♥□, ♥□L, ♥□H, ♥⏱s, ♥⏱s lub ♥⏱t)
 - Zdjęcie o wys. rozd. (📷)
 - Szybkość zdj. seryjn. (P&S L lub P&S H)

2 Wyróżnij opcję [📷 Skan migotania] w * menu własnym [E2] i naciśnij przycisk [OK].

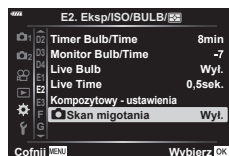

3 Wyróżnij opcję [Wł.] za pomocą przycisków Δ ∇ i naciśnij przycisk [OK].

- Aparat powróci do poprzedniego menu.

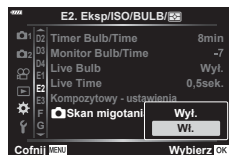

4 Naciskaj przycisk **MENU**, aby wyjść z menu.

- Aparat wróci do ekranu fotografowania. Wyświetlona zostanie ikona **Flicker Scan**.



Ikona **Flicker Scan**

5 Wybierz czas otwarcia migawki podczas przeglądania ekranu.

- Wybierz czas otwarcia migawki za pomocą pokrętki przedniego lub tylnego albo klawiszy strzałek Δ ∇ .
- Kontynuuj regulację czasu otwarcia migawki, aż paski przestaną być widoczne na ekranie.
- Naciśnij przycisk **INFO**; ekran zmieni się i zniknie z niego ikona **Flicker Scan**. Dostosować można również wartość przysłony oraz kompensację ekspozycji. Można to zrobić za pomocą pokrętki przedniego lub tylnego albo klawiszy strzałek.
- Naciskaj przycisk **INFO**, aby wrócić do ekranu skanowania migotania.

6 Po odpowiednim wyregulowaniu ustawień możesz zacząć robić zdjęcia.

- Podgląd ostrości, pełny panel sterowania LV oraz sterowanie na żywo są niedostępne na ekranie skanowania migotania. Aby je wyświetlić, najpierw naciśnij przycisk **INFO**, aby wyjść z ekranu skanowania migotania.



- Opcję [📷 Skan migotania] można przypisać do przycisku. Następnie wystarczy go nacisnąć, aby ją włączyć. [📷 Funkcja przycisku] (str. 107)

Czas otwarcia migawki w przypadku automatycznego uruchamiania lampy błyskowej (⚡ X-Sync./⚡ Dł. błysku)

MENU → ***** → **📷** → **[⚡ X-Sync.]/[⚡ Dł. błysku]**

Można ustawić czas otwarcia migawki używany podczas wyzwalania lampy błyskowej.

Tryb fotografowania	Czas otwarcia migawki podczas wyzwalania lampy błyskowej	Górna granica	Dolna granica
P	Aparat automatycznie ustawia czas otwarcia migawki.	Ustawienie [⚡ X-Sync.]	Ustawienie [Dług. błysku ⚡]*
A			Brak dolnej granicy
S	Czas otwarcia migawki		
M			

* Wydłuża się nawet do 60 sekund w przypadku ustawienia wolnej synchronizacji.

Kombinacje wielkości obrazu JPEG i stopni kompresji (←: Ustaw)

MENU → → **G** → [Ust. ←:]

Jakość obrazu JPEG można skonfigurować, łącząc wielkość obrazu ze stopniem kompresji.

Wielkość obrazu		Współczynnik kompresji			Zastosowanie
Nazwa	Liczb.piks.	SF (bardzo wysoka jakość)	F (wysoka jakość)	N (Normal- ny)	
L (duży)	5184×3888*	L SF*	L F*	L N*	Wybór odpowiednio do formatu wydruku
M (średni)	3200×2400*	M SF	M F	M N*	
	1920×1440				
S (mały)	1280×960	S SF	S F	S N	Niewielkie wydruki oraz umieszczanie na stronach WWW
	1024×768				

* Domyślnie

Zapisywanie informacji o obiektywie (Ust. inf. o obiektyw.)

MENU → → **Hi** → [Ust. inf. o obiektyw.]

Aparat przechowuje informacje dotyczące maksymalnie 10 obiektywów, które nie są zgodne z systemem Micro Four Thirds czy Four Thirds. Dane te zawierają również informacje na temat ogniskowej używanej w przypadku funkcji stabilizacji obrazu i kompensacji efektu Keystone.

- 1 Wybierz wartość [Utwórz inf. o obiektyw.] dla opcji [Ust. inf. o obiektyw.] w menu własnym **Hi**.
 - 2 Wybierz opcję [Nazwa obiektywu] i wprowadź nazwę obiektywu. Po wprowadzeniu nazwy podświetl opcję [END] i naciśnij przycisk .
 - 3 Użyj przycisków do wybrania wartości dla opcji [Ogniskowa].
 - 4 Użyj przycisków do wybrania wartości dla opcji [Wartość przysłony].
 - 5 Wybierz opcję [Ustaw] i naciśnij przycisk .
- Obiektyw zostanie dodany do menu informacji o obiektywie.
 - W przypadku dołączenia obiektywu, który nie przesyła danych automatycznie używane informacje są oznaczone symbolem . Wyróżnij obiektyw przy użyciu ikony i naciśnij przycisk .



- Funkcję [Ust. inf. o obiektyw.] można przypisać do przycisku. Za jego pomocą można potem przywołać dane obiektywu, np. po zmianie obiektywu. [Funkcja przycisku] (str. 107)

MENU → * → [] → [Styl wizjera EVF]

Styl 1/2: podobny do widoku wizjera w kamerach.

Styl 3: taki sam, jak widok na ekranie aparatu.



Styl 1/2



Styl 3

■ Wyświetlacz wizjera podczas fotografowania przy użyciu wizjera (styl 1/2)

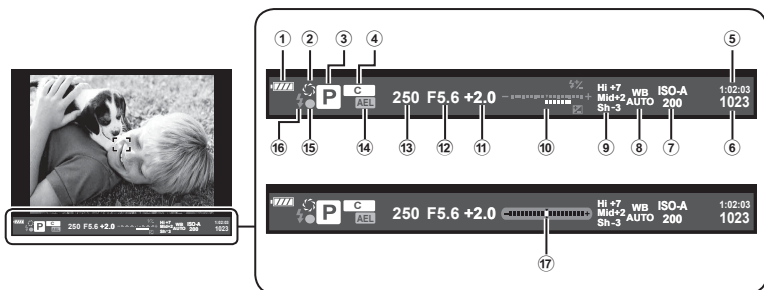

- ① Wskaźnik stanu baterii
 - ▣▣▣▣: gotowy do pracy.
 - ▣▣▣▣: słaba bateria.
 - ▣▣▣▣: niski poziom naładowania baterii.
 - ▣▣▣▣: konieczne ładowanie.
- ②str. 108
- ③ Tryb fotografowania str. 34–59
- ④ Przypisywanie do trybu własnego.....str. 57, 128
- ⑤ Dostępny czas nagrywania.....str. 244
- ⑥ Liczba zdjęć, które można zapisać.....str. 243
- ⑦ Czulość ISO.....str. 70, 80
- ⑧ Balans bielistr. 83
- ⑨ Kontrola światła i cienistr. 106
- ⑩ Góra: regulacja intensywności lampy błyskowej.....str. 97
Dół: wskaźnik kompensacji ekspozycjistr. 64
- ⑪ Wartość kompensacji ekspozycjistr. 64
- ⑫ Wartość przysłony str. 37–43
- ⑬ Czas otwarcia migawki str. 37–43
- ⑭ Blokada AE [AEL].....str. 70, 175
- ⑮ Symbol potwierdzenia ustawienia ostrościstr. 35
- ⑯ Lampa błyskowa (miga: trwa ładowanie).....str. 93
- ⑰ Wskaźnik poziom (wyświetlany po naciśnięciu spustu migawki do połowy)

Korygowanie efektu rybiego oka (Kompensacja efektu rybiego oka)

MENU → ⚙ → [i] → [Kompens. rybiego oka]

Korekcja zniekształceń powodowanych przez obiektyw typu rybie oko, aby zdjęcia wyglądały tak, jakby wykonano je obiektywem szerokąkątym. Dostępne są trzy poziomy intensywności korekcji. Ta funkcja umożliwia też korygowanie zniekształceń na zdjęciach zrobionych pod wodą.

- Ta opcja jest dostępna w trybach **P**, **A**, **S** i **M**.
- Ta opcja jest dostępna wyłącznie w przypadku stosowania zgodnych obiektywów typu rybie oko.

Od lipca 2019 roku można ją stosować z obiektywem M.ZUIKO DIGITAL ED 8mm f1.8 Fisheye PRO.

Kąt	Podczas korekcji efektu rybiego oka zdjęcie jest przycinane w celu usunięcia zaciemnionych obszarów. Wybierz jeden z trzech wycinków zdjęcia.
Korekcja [☒]/[☑]	Wybierz, czy poza korekcją wykonywaną z użyciem ustawienia [Kąt] skorygować też zniekształcenia na zdjęciach zrobionych pod wodą.

- 1 Wyróżnij opcję [Kompens. rybiego oka] w ⚙ menu własnym [i] i naciśnij przycisk [OK].

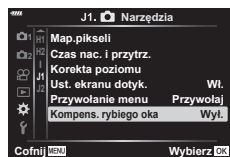

- 2 Wyróżnij opcję [Wł.] za pomocą przycisków Δ ∇ i naciśnij przycisk ▷.

- Wyświetlone zostaną opcje [Kąt] i [Korekcja] [☒]/[☑].

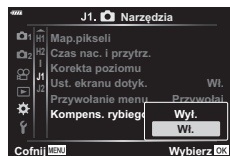

- 3 Wyróżnij element za pomocą przycisków Δ ∇ i naciśnij przycisk ▷.

- Wyróżnij opcję za pomocą klawiszy strzałek Δ ∇ i naciśnij przycisk [OK].
- Jeśli zdjęcia nie są robione pod wodą, wybierz pozycję [Wyłączone] w opcji [Korekcja] [☒]/[☑].
- Wyświetlone zostaną opcje funkcji [Kompens. rybiego oka].

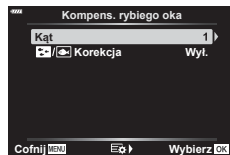

- 4 Naciskaj przycisk [OK], aby wyjść do menu własnego.

- Po sprawdzeniu, że w menu [Kompens. rybiego oka] wybrano opcję [Wyłączone], naciśnij przycisk **MENU**, aby wyjść z menu.
- Po włączeniu kompensacji efektu rybiego oka na ekranie pojawi się ikona [☒] wraz z wybranym wycinkiem obrazu.



Kompensacja efektu rybiego oka



5 Zrób zdjęcia.

- Zdjęcia zrobione w jakości obrazu [RAW] są zapisywane w formacie RAW + JPEG. Kompensacji efektu rybiego oka nie można stosować w przypadku zdjęć w formacie RAW.
- Podgląd ostrości jest niedostępny w trybie kompensacji efektu rybiego oka.
- Wybór pola AF jest ograniczony do trybu pojedynczego pola i trybu małego pola.
- Nie można używać następujących funkcji:
 - fotografowanie z fotomontażem na żywo, fotografowanie seryjne, bracketing, HDR, wielokrotna ekspozycja, kompensacja efektu Keystone, telekonwerter cyfrowy, nagrywanie filmów, tryby AF [C-AF] i [C-AF+TR], tryb [e-Portrait] oraz tryby filtra artystycznego, własny samowyzwalacz oraz zdjęcie o wysokiej rozdzielczości.



- Funkcję [Kompens. rybiego oka] można przypisać do przycisku. Następnie wystarczy go nacisnąć, aby ją włączyć.   Funkcja przycisku (str. 107)

Funkcja bezprzewodowej sieci LAN (Wi-Fi) i **Bluetooth**[®] aparatu umożliwiają połączenie się ze smartfonem, na którym można zainstalować specjalnie dedykowaną aplikację pozwalającą czerpać jeszcze większą satysfakcję z korzystania z aparatu, zarówno przed, jak i po wykonaniu zdjęcia. Po nawiązaniu połączenia można zdalnie pobierać i wykonywać zdjęcia, a także dodawać etykiety GPS do zdjęć w aparacie.

- Funkcja ta może nie działać w przypadku niektórych smartfonów.

Funkcje określonej aplikacji: OLYMPUS Image Share (OI.Share)

- Pobieraj zdjęcia z aparatu na smartfona
Można załadować zdjęcia zapisane w aparacie do smartfona.
Można również użyć smartfona do wybrania zdjęć, które mają zostać pobrane z aparatu.
- Fotografowanie zdalne za pomocą smartfona
Można zdalnie sterować aparatem i robić zdjęcia za pomocą smartfona.

Szczegółowe informacje znajdują się na stronie:

<http://app.olympus-imaging.com/oishare/>

Funkcje określonej aplikacji: OLYMPUS Image Palette (OI.Palette)

- Doskonale przetworzone zdjęcia
Używaj intuicyjnych elementów sterujących w celu zastosowania imponujących efektów do zdjęć pobranych na smartfon.

Szczegółowe informacje znajdują się na stronie:

<http://app.olympus-imaging.com/oipalette/>

Funkcje określonej aplikacji: OLYMPUS Image Track (OI.Track)

- Dodawanie etykiet GPS do zdjęć w aparacie
Można dodawać etykiety GPS, przesyłając dziennik GPS zapisany w smartfonie do aparatu.

Szczegółowe informacje znajdują się na stronie:

<http://app.olympus-imaging.com/oitrack/>

- Przed rozpoczęciem korzystania z funkcji bezprzewodowej sieci LAN zapoznaj się z częścią „Korzystanie z funkcji bezprzewodowej sieci LAN/Bluetooth[®]” (str. 251).
- Firma Olympus nie bierze odpowiedzialności za naruszenie lokalnych przepisów dotyczących komunikacji bezprzewodowej spowodowanych używaniem funkcji bezprzewodowych sieci LAN/**Bluetooth**[®] aparatu poza krajem lub regionem zakupu.
- Podobnie, jak w przypadku innych systemów komunikacji bezprzewodowej, zawsze istnieje ryzyko przechwycenia danych przez inne osoby. Pamiętaj o tym podczas korzystania z bezprzewodowej sieci LAN.
- Funkcji bezprzewodowej sieci LAN nie można wykorzystać w celu połączenia się z domowym lub publicznym punktem dostępu.
- Antena nadawczo-odbiorcza znajduje się w uchwycie. W miarę możliwości należy trzymać antenę z dala od metalowych przedmiotów.
- W zależności od zawartości opakowania lub przedmiotów, które zawiera, aparat może nie być w stanie połączyć się ze smartfonem po umieszczeniu go w torbie lub innym rodzaju opakowania.
- Aktywne połączenie z bezprzewodową siecią LAN powoduje szybsze rozładowanie baterii. Jeśli poziom naładowania baterii jest niski, połączenie może zostać przerwane w trakcie przesyłania danych.
- Jakość lub prędkość połączenia może być niska, jeśli pobliżu znajdują się urządzenia wytwarzające pole magnetyczne, elektryczność statyczną lub fale radiowe, takie jak kuchenka mikrofalowa, czy telefon bezprzewodowy.
- Sieci bezprzewodowej LAN nie można używać, gdy przełącznik ochrony przed zapisem karty jest ustawiony w pozycji „LOCK”.

Dostosowywanie ustawień połączenia ze smartfonem

Uruchom aplikację OI.Share zainstalowaną w smartfonie.

- 1 Wybierz opcję [Połączenie urządzenia] w [▶] menu odtwarzania i naciśnij przycisk [OK].
 - Połączenie można również nawiązać, dotykając symbolu [OK] na monitorze.
- 2 Postępuj zgodnie z instrukcjami wyświetlanymi na ekranie, aby dostosować ustawienia sieci Wi-Fi/**Bluetooth**.
 - Na monitorze wyświetli się lokalna nazwa oraz kod dostępu do sieci **Bluetooth**, identyfikator SSID i hasło do sieci Wi-Fi, a także kod QR.

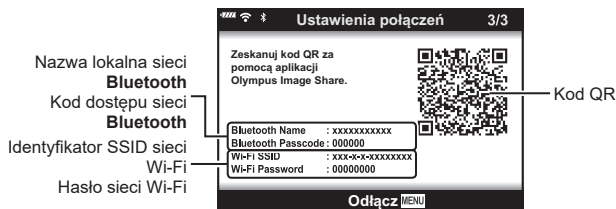

- 3 Dotknij ikony aparatu u dołu ekranu aplikacji OI.Share.
 - Zostanie wyświetlona karta [Łatwa konfiguracja].
- 4 Postępuj zgodnie z instrukcjami wyświetlanymi w aplikacji OI.Share, aby zeskanować kod QR i dostosować ustawienia połączenia.
 - Jeśli nie możesz zeskanować kodu QR, postępuj zgodnie z instrukcjami wyświetlanymi w aplikacji OI.Share, aby dostosować ustawienia ręcznie.
 - **Bluetooth**: Aby się połączyć, wybierz lokalną nazwę i wprowadź kod dostępu wyświetlany na monitorze aparatu w oknie dialogowym ustawień sieci **Bluetooth** w aplikacji OI.Share.
 - Wi-Fi: Wprowadź identyfikator SSID i hasło wyświetlane na ekranie aparatu w oknie dialogowym ustawień sieci Wi-Fi wyświetlanym w aplikacji OI.Share.
 - Po ustanowieniu połączenia na ekranie pojawi się ikona 1.
- 5 Aby zakończyć połączenie naciśnij przycisk **MENU** w aparacie lub dotknij opcji [Odłącz] na ekranie monitora.
 - Połączenie można również zakończyć w aplikacji OI.Share lub poprzez wyłączenie aparatu.

Ustawienia sieci bezprzewodowej, gdy aparat jest wyłączony

Można wybrać, czy aparat ma utrzymywać bezprzewodowe połączenie ze smartfonem po wyłączeniu aparatu.

- 1 Wyróżnij opcję [Ustawienia Wi-Fi/Bluetooth] w **f** menu ustawień i naciśnij przycisk **OK**.
- 2 Wyróżnij opcję [Tryb gotowości] i naciśnij przycisk **▷**.
- 3 Wyróżnij żądaną opcję i naciśnij przycisk **OK**.

Wybierz	Po wyłączeniu aparatu wyświetlony zostanie monit z prośbą o potwierdzenie, czy aparat ma utrzymywać bezprzewodowe połączenie ze smartfonem.
Wyłączone	Wyłączenie aparatu powoduje zakończenie połączenia bezprzewodowego ze smartfonem.
Wi.	Po wyłączeniu aparatu połączenie ze smartfonem pozostaje aktywne, a smartfona będzie nadal można używać do pobierania lub przeglądania zdjęć znajdujących się na aparacie.

■ „Wybierz”

Po wybraniu ustawienia [Wybierz] dla opcji [Stan gotowości] przed wyłączeniem aparatu wyświetlone zostanie okno dialogowe, jeśli spełnione są następujące warunki:

- Wybrano opcję [Włączone] w pozycji [Dostępność]
- Aparat jest połączony ze smartfonem (str. 201)
- Karta pamięci jest włożona prawidłowo

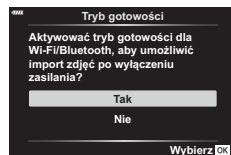

Tak	Wyłączenie aparatu, ale pozostawienie aktywnego połączenia bezprzewodowego ze smartfonem.
Nie	Wyłączenie aparatu i zakończenie połączenia bezprzewodowe ze smartfonem.

- Jeśli w ciągu minuty od wyświetlenia okna dialogowego potwierdzenia użytkownik nie wykona żadnej czynności, aparat zakończy połączenie bezprzewodowe ze smartfonem, a następnie wyłączy się automatycznie.



- Jeżeli połączenie jest aktywne, zostanie ono automatycznie zakończone w poniższych przypadkach:
 - połączenie pozostaje nieaktywne przez 12 godzin
 - wyjęto kartę pamięci
 - wymieniono baterię
 - podczas ładowania baterii w aparacie występuje błąd ładowania

Połączenie można nawiązać ponownie, włączając aparat.



- W przypadku wybrania ustawienia [Włączone] dla opcji [Tryb gotowości] aparat może nie wyłączyć się natychmiast, gdy dźwignia **ON/OFF** zostanie ustawiona w pozycji **ON**.

Transfer zdjęć do smartfona

Można wybrać zdjęcia zapisane w aparacie i załadować je do smartfona. Można również za pomocą aparatu z góry wybrać zdjęcia, które mają zostać udostępnione.

 „Wybieranie zdjęć do udostępnienia (Kol. udostępniania)” (str. 119)

1 Uruchom funkcję [Połączenie urządzenia] w aparacie (str. 201).

- Połączenie można również nawiązać, dotykając symbolu  na monitorze.
- Po skonfigurowaniu połączenia aparat będzie automatycznie nawiązywał połączenie.
- Po ustanowieniu połączenia na ekranie pojawi się ikona  1.

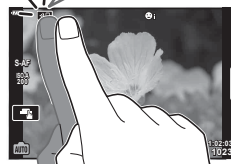

2 Uruchom aplikację OI.Share i dotknij przycisku Prześlij zdjęcie.

- Wyświetlona zostanie lista zdjęć zapisanych w aparacie.

3 Wybierz zdjęcia, które chcesz przesłać i naciśnij przycisk Zapisz.

- Po zakończeniu zapisywania możesz odłączyć aparat od smartfona.



- Jeśli następujące opcje zostaną wybrane w sekcji [Ustawienia Wi-Fi/Bluetooth] w menu  (ustawienia), zdjęcia będzie można pobierać na smartfon zgodnie z opisem w krokach 2 i 3 powyżej nawet po wyłączeniu aparatu:
 - [Dostępność]: [Włączone]
 - [Tryb gotowości]: [Włączone]

Automatyczne przesyłanie zdjęć, gdy aparat jest wyłączony

Aby skonfigurować aparat w celu automatycznego przesyłania zdjęć na smartfon po wyłączeniu aparatu, należy:

- Zaznaczyć zdjęcia do udostępnienia (str. 119)
- Włączyć tryb gotowości (str. 202)
- W przypadku korzystania z urządzenia iOS należy włączyć aplikację Oi.Share



- Automatyczne przesyłanie nie jest dostępne, jeśli połączenie nawiązano za pośrednictwem routera (na przykład w sieci domowej) – w takim przypadku zdjęcia należy przysyłać za pomocą aplikacji Oi.Share.
- Niektóre smartfony mogą przerwać przesyłanie po przejściu w tryb uśpienia. W czasie przesyłania smartfon powinien być cały czas aktywny.



Fotografowanie ze zdalnym sterowaniem za pomocą smartfona

Można robić zdjęcia, zdalnie sterując aparatem za pomocą smartfona.

- 1** Uruchom funkcję [Połączenie urządzenia] w aparacie.
 - Połączenie można również nawiązać, dotykając symbolu  na monitorze.
 - 2** Uruchom aplikację Oi.Share i dotknij przycisku Zdalne.
 - 3** Aby zrobić zdjęcie, dotknij przycisku migawki.
 - Zrobione zdjęcia zostaną zapisywane na karcie pamięci w aparacie.
- Dostępne opcje fotografowania są częściowo ograniczone.

Dodawanie do zdjęć informacji na temat położenia geograficznego

Można dodawać etykiety GPS do zdjęć zrobionych w czasie, gdy zapisywany był dziennik GPS. Wystarczy przesłać dziennik GPS zapisany w smartfonie do aparatu.

- 1** Przed rozpoczęciem wykonywania zdjęć aparatem uruchom aplikację OI.Track na smartfonie, aby rozpocząć zapisywanie dziennika GPS.
 - Przed rozpoczęciem rejestrowania dziennika trasy GPS konieczne będzie nawiązanie jednego połączenia za pośrednictwem aplikacji OI.Track i zsynchronizowanie zegara.
 - Możliwe jest korzystanie z telefonu lub innych aplikacji, kiedy dziennik GPS jest zapisywany. Nie należy zamykać aplikacji OI.Track.
 - 2** Po zakończeniu wykonywania zdjęć aparatem, należy zakończyć śledzenie w aplikacji OI.Share.
 - 3** Dotknij ikony  na monitorze aparatu, aby nawiązać połączenie ze smartfonem.
 - Połączenie można również nawiązać, wybierając opcję [Połączenie urządzenia] w menu odtwarzania .
 - 4** Prześlij dziennik GPS do aparatu, korzystając z aplikacji OI.Track.
 - Dziennik GPS zostanie wykorzystany do dodania danych o lokalizacji do wszystkich zdjęć wykonanych po uruchomieniu aplikacji OI.Share w kroku 1.
 - Na zdjęciach, do których zostały dodane informacje o położeniu, będzie wyświetlany symbol .
- Dodawanie informacji o położeniu geograficznym jest możliwe tylko w przypadku smartfonów wyposażonych w funkcję GPS.
 - Informacji na temat położenia geograficznego nie można dodawać do filmów.

Resetowanie ustawień połączenia Wi-Fi/Bluetooth®

Aby przywrócić wartości domyślne opcji [Ustawienia Wi-Fi/Bluetooth]:

- 1 Wybierz opcję [Ustawienia Wi-Fi/Bluetooth] w **Ÿ** menu ustawień i naciśnij przycisk **OK**.
- 2 Wybierz opcję [Resetuj ustawienia] i naciśnij przycisk **▷**.
- 3 Wybierz opcję [Tak] i naciśnij przycisk **OK**.
 - Zostaną zresetowane następujące ustawienia:

Opcja	Domyślnie
Dostępność	Wł.
Hasło połączenia	— (generowane losowo) *
Wyłączanie (wstrzymanie)	Wył.*

* Połączenie ze smartfonem również zostanie zresetowane (zdezaktywowane).

Zmiana hasła

Aby zmienić hasła sieci Wi-Fi/**Bluetooth**:

- 1 Wybierz opcję [Ustawienia Wi-Fi/Bluetooth] w **Ÿ** menu ustawień i naciśnij przycisk **OK**.
 - 2 Wybierz opcję [Hasło połączenia] i naciśnij przycisk **▷**.
 - 3 Postępuj zgodnie z poleceniami na ekranie i naciśnij przycisk **⊙**.
 - Nowe hasło zostanie ustawione.
- Można zmienić zarówno hasło połączenia Wi-Fi, jak i kod dostępu do sieci **Bluetooth**.
 - Po zmianie hasel ponownie nawiąż połączenie ze smartfonem.
-  „Dostosowywanie ustawień połączenia ze smartfonem” (str. 201)

Wyłączanie funkcji Wi-Fi/Bluetooth®

Aby wyłączyć połączenie bezprzewodowe LAN/**Bluetooth®**:

- 1** Wybierz funkcję [Ustawienia Wi-Fi/Bluetooth] w **Ÿ** menu ustawień i naciśnij przycisk **OK**.
- 2** Wybierz opcję [Dostępność] i naciśnij przycisk **▷**.
- 3** Wybierz opcję [Wyłączone] i naciśnij przycisk **OK**.



- Aby wyłączyć bezprzewodową sieć LAN/**Bluetooth®** tylko wtedy, gdy aparat jest wyłączony, wybierz ustawienie [Wyłączone] dla opcji [Ustawienia Wi-Fi/Bluetooth] > [Tryb gotowości].  „Ustawienia sieci bezprzewodowej, gdy aparat jest wyłączony” (str. 202)

6 Podłączanie aparatu do komputera

Podłączanie aparatu do komputera

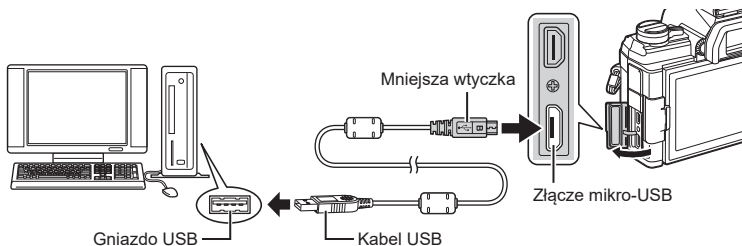

- Jeżeli nawet po podłączeniu aparatu do komputera na ekranie aparatu nie są wyświetlane żadne informacje, bateria może być rozładowana. Użyj całkowicie naładowanej baterii.
- Po włączeniu aparatu na ekranie powinno pojawić się okno z prośbą o wybranie hosta. Jeśli tak się nie stanie, wybierz ustawienie [Auto] w przypadku opcji [Tryb USB] (str. 168) w menu użytkownika aparatu.

Kopiowanie obrazów do komputera

Podane niżej systemy operacyjne obsługują protokół USB:

Windows: Windows 7, Windows 8, Windows 8.1, Windows 10

Mac: OS X w wersji 10.9–10.11, macOS w wersji 10.12–10.14

- 1 Wyłącz aparat i podłącz go do komputera.
 - Umieszczenie portu USB jest różne w różnych komputerach. Więcej szczegółów na ten temat znajdziesz w instrukcji obsługi komputera.
- 2 Włącz aparat.
 - Wyświetlony zostanie ekran wyboru połączenia USB.
- 3 Za pomocą przycisków Δ ∇ wybierz opcję [Zapis]. Naciśnij przycisk \odot .

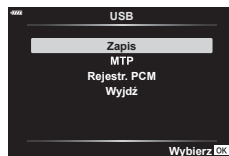

- 4 Komputer rozpozna aparat jako nowe urządzenie.

- W poniższych środowiskach nie można zagwarantować prawidłowego przenoszenia danych, nawet jeśli komputer jest wyposażony w port USB.
Komputery z dodanym portem USB na karcie rozszerzenia itp., komputery bez zainstalowanego fabrycznie systemu operacyjnego oraz komputery składane samodzielnie.
- Gdy aparat jest podłączony do komputera, nie można używać żadnych elementów sterujących aparatu.
- Jeśli okno pokazane w kroku 3 nie zostanie wyświetlone po podłączeniu aparatu, wybierz ustawienie [Auto] dla opcji [Tryb USB] (str. 168) w menu użytkownika aparatu.

Instalowanie oprogramowania komputerowego

Należy zainstalować następujące oprogramowanie, aby móc uzyskać dostęp do aparatu, gdy jest on podłączony bezpośrednio do komputera za pomocą kabla USB.

Olympus Workspace

Ta aplikacja na komputer umożliwia pobieranie i wyświetlanie zdjęć i filmów zarejestrowanych za pomocą aparatu, a także pozwala nimi zarządzać. Dzięki niej można również przeprowadzać aktualizacje oprogramowania. Oprogramowanie można pobierać z poniższej witryny internetowej. Podczas pobierania oprogramowania należy mieć pod ręką numer seryjny aparatu.

<https://support.olympus-imaging.com/owdownload/>

Akumulator i ładowarka

- Aparat korzysta z pojedynczej baterii litowo-jonowej firmy Olympus. Nie należy używać akumulatorów innych niż oryginalne baterie OLYMPUS.
- Zużycie prądu przez aparat jest zależne od sposobu użytkowania i innych warunków otoczenia.
- Podane niżej czynności zużywają dużą ilość energii nawet bez wykonywania zdjęć i powodują szybkie wyczerpanie baterii.
 - Wielokrotne automatyczne ustawianie ostrości przez naciskanie spustu migawki do połowy w trybie fotografowania.
 - Wyświetlanie obrazów na monitorze przez dłuższy czas.
 - Gdy aparat jest podłączony do komputera.
 - Pozostawienie włączonej bezprzewodowej sieci LAN/**Bluetooth**[®].
- Gdy bateria jest wyczerpana, aparat może wyłączyć się bez wyświetlania ostrzeżenia o niskim stanie naładowania baterii.
- W momencie zakupu aparatu bateria nie jest całkowicie naładowana. Przed użyciem aparatu naładuj baterię za pomocą ładowarki znajdującej się w zestawie.
- Wyjmij baterie z aparatu, jeśli aparat nie będzie używany przez ponad miesiąc. Pozostawianie baterii w aparacie na dłuższy czas skraca ich żywotność i może sprawić, że nie będą się one nadawały do użytku.
- Normalny czas ładowania za pomocą dostarczonej ładowarki wynosi ok. 3 godz. 30 minut (wartość przybliżona).
- Nie należy używać ładowarek nieprzeznaczonych do ładowania dostarczonej baterii ani nie należy stosować baterii nieprzeznaczonych do ładowania w dostarczonej ładowarce.
- Włożenie do aparatu baterii niewłaściwego rodzaju grozi eksplozją.
- Baterię należy zutylizować zgodnie z instrukcjami zawartymi w części „UWAGA” (str. 250) instrukcji obsługi.

Korzystanie z ładowarki w innych krajach

- Z ładowarki można korzystać na całym świecie i podłączać ją do większości domowych źródeł napięcia przemiennego z zakresu od 100 V do 240 V (50/60 Hz). Gniazdka sieciowe w pewnych krajach mogą jednak mieć inny kształt, co spowoduje konieczność użycia odpowiedniej przejściówki do wtyczki ładowarki.
- Nie używaj dostępnych w sprzedaży adapterów dla turystów jako ładowarki, ponieważ mogą one spowodować awarię.

Stosowane karty pamięci

W tej instrukcji obsługi wszystkie nośniki pamięci są nazywane „kartami”. W tym aparacie można używać następujących rodzajów kart pamięci SD (dostępne w sprzedaży): SD, SDHC i SDXC. Aby uzyskać najnowsze informacje, należy odwiedzić witrynę firmy Olympus.



Przełącznik ochrony karty SD przed zapisem

Obudowa karty SD jest wyposażona w przełącznik ochrony przed zapisem. Ustawienie go w pozycji „LOCK” (zablokowania) zapobiega zapisowi danych na karcie. Aby włączyć zapisywanie, należy ustawić przełącznik w położeniu odblokowania.



- Dane na karcie nie będą całkowicie usunięte nawet po sformatowaniu karty lub usunięciu danych. Wyrzucając kartę, należy ją zniszczyć ją w celu ochrony informacji osobistych.
- Dostęp do niektórych funkcji odtwarzania i podobnych może być ograniczony, gdy przełącznik ochrony ustawiony jest w pozycji „LOCK”.

Wymienne obiektywy

Obiektywy można dobrać w zależności od scenerii i własnej kreatywności. Należy używać obiektywów przeznaczonych wyłącznie do systemów mikro 4/3, oznaczonych etykietą M. ZUIKO DIGITAL lub symbolem pokazanym po prawej stronie.

Stosując przejściówkę, można również korzystać z obiektywów systemu Four Thirds i OM. Wymagana jest opcjonalna przejściówka.

- Przy zakładaniu i zdejmowaniu pokrywy aparatu bagnet obiektywu w aparacie musi być skierowany w dół. Zapobiegnie to dostawaniu się pyłu i innych ciał obcych do wnętrza aparatu.
- Nie zdejmuj pokrywy aparatu i nie zakładaj obiektywu w zapyłonych miejscach.
- Nie kieruj aparatu z założonym obiektywem bezpośrednio w stronę słońca. Może to spowodować zakłócenie działania aparatu, a nawet jego zapalenie się wskutek skupienia wiązki światła słonecznego przez obiektyw.
- Uważaj, żeby nie zgubić pokrywy aparatu i pokrywy tylnej.
- Zakładaj pokrywę na aparat, gdy obiektyw nie jest zamontowany, aby uniemożliwić wnikanie pyłu do wnętrza aparatu.



■ Połączenia obiektywu i aparatu

Obiektyw	Aparat	Mocowanie	AF	Pomiar
Obiektyw systemu Micro Four Thirds	Aparat systemu Micro Four Thirds	Tak	Tak	Tak
Obiektyw systemu Four Thirds		Mocowanie za pomocą adaptera bagnetu	Tak*1	Tak
Obiektywy systemu OM		Nie	Tak*2	

*1 Korzystanie z funkcji AF nie jest możliwe podczas nagrywania sekwencji wideo.

*2 Nie można dokonywać dokładnego pomiaru.

Obiektywy ze sprzęgłem MF

W obiektywach wyposażonych w „sprzęgło MF” (sprzęgło ostrzenia ręcznego) ten mechanizm służy do przełączania pomiędzy ostrzeniem automatycznym a ręcznym poprzez zmianę ustawienia pierścienia ostrości.

- Przed rozpoczęciem fotografowania sprawdź położenie sprzęgła MF.
- Przesunięcie pierścienia ostrości do pozycji AF/MF włącza ostrzenie automatyczne. Natomiast przesunięcie go do pozycji MF bliżej korpusu aparatu włącza ostrzenie ręczne, niezależnie od trybu ostrości określonego w aparacie.

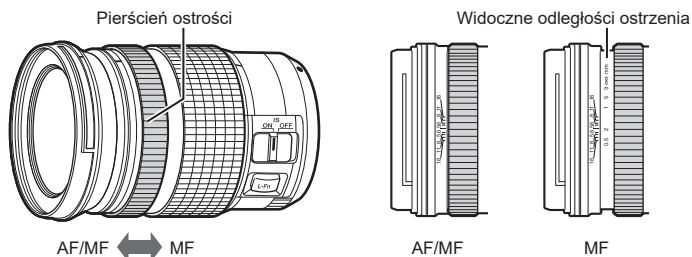

- Wybór trybu ostrzenia [MF] lub [PreMF] w aparacie wyłącza autofokus nawet wtedy, gdy pierścień ostrości znajduje się w pozycji AF/MF.

Aksesoria opcjonalne

Uchwyt (ECG-5)

Uchwyt pomaga stabilnie podtrzymać aparat podczas korzystania z dużych obiektywów.

Przed zamontowaniem lub zdemontowaniem uchwytu należy się upewnić, że aparat jest wyłączony.

■ Nazwy części

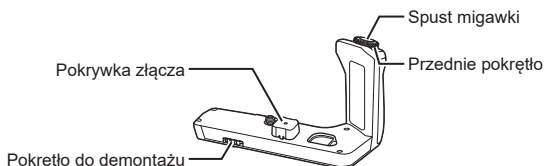

■ Mocowanie uchwytu

Przed przymocowaniem uchwytu zdejmij pokrywkę złącza (a) z dolnej części aparatu oraz pokrywkę złącza (b) z uchwytu ECG-5. Po zamontowaniu uchwytu ECG-5 mocno dokręć pokrętło do demontażu. Gdy uchwyt ECG-5 nie będzie używany, ponownie załóż pokrywkę złącza na aparat.

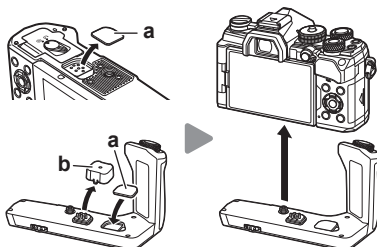

Przechowuj pokrywkę złącza (a) w uchwycie ECG-5

■ Główne dane techniczne (ECG-5)

Wymiary	Ok. 128,4 mm (szer.) × 76 mm (wys.) × 60,2 mm (gł.)
Waga	Ok. 121 g (bez baterii i pokrywy złącza)
Odporność na rozbryzgi wody (po zamocowaniu do aparatu)	Typ odpowiednik normy IEC 60529 IPX1

- Nie obracać pokrętła do demontażu za pomocą paznokcia. Może to doprowadzić do urazu ciała.
- Aparatu należy używać wyłącznie w podanym zakresie temperatur pracy.
- Nie wolno używać ani przechowywać produktu w zakurzonych lub wilgotnych miejscach.
- Nie wolno dotykać styków elektrycznych.
- Do czyszczenia złącza używać suchej, miękkiej szmatki. Nie czyścić produktu za pomocą wilgotnej szmatki, rozcieńczalnika, benzyny ani żadnego innego rozpuszczalnika organicznego.

Zewnętrzne lampy błyskowe zaprojektowane do używania z aparatem

Korzystając z lampy błyskowej zgodnej z tym aparatem, można wybrać tryb flesza za pomocą elementów sterujących aparatu, a następnie zrobić zdjęcie z lampą błyskową. Informacje na temat funkcji lampy błyskowej i sposobu ich stosowania można znaleźć w dołączonej do niej dokumentacji.

Wybierz odpowiednią lampę błyskową, biorąc pod uwagę takie czynniki, jak wymagana moc czy obsługa makrofotografii. Lampy błyskowe zgodne z tym aparatem zapewniają różne tryby flesza, w tym TTL auto oraz Super FP. Lampę błyskową można zamocować na gorącej stopce aparatu lub połączyć ją za pomocą przewodu (do nabycia osobno) oraz uchwytu. Aparat obsługuje następujące bezprzewodowe systemy sterowania lampami błyskowymi:

Fotografowanie z lampą błyskową sterowaną radiowo: tryby CMD, ⚡CMD, RCV i X-RCV

Aparat steruje co najmniej jedną zdalną lampą błyskową za pośrednictwem sygnałów radiowych. Zwiększa to liczbę lokalizacji, w których można umieszczać lampy błyskowe. Lampy błyskowe mogą sterować innymi zgodnymi urządzeniami. Można je też wyposażyć w nadajnik/odbiornik radiowy, który umożliwi stosowanie urządzeń nieobsługujących radiowego sterowania błyskiem.

Fotografowanie z lampą błyskową sterowaną bezprzewodowo: tryb RC

Aparat steruje co najmniej jedną zdalną lampą błyskową za pośrednictwem sygnałów optycznych. Tryb flesza można wybrać za pomocą przycisków aparatu (str. 97).

■ Funkcje zgodnych lamp błyskowych

Lampa błyskowa	Obsługiwane tryby sterowania błyskiem	GN (liczba przewodnia, ISO 100)	Obsługiwane systemy bezprzewodowe
FL-700WR	TTL-AUTO, MANUAL, FP TTL AUTO, FP MANUAL, MULTI, RC, SL MANUAL	GN 42 (75/150 mm ^{*1}) GN 21 (12/24 mm ^{*1})	CMD, ⚡CMD, RCV, X-RCV, RC
FL-900R	TTL-AUTO, AUTO, MANUAL, FP TTL AUTO, FP MANUAL, MULTI, RC, SL AUTO, SL MANUAL	GN 58 (100/200 mm ^{*1}) GN 27 (12/24 mm ^{*1})	RC
FL-600R	TTL-AUTO, MANUAL, RC ^{*2}	GN 36 (42,5/85 mm ^{*1}) GN 20 (12/24 mm ^{*1})	RC
STF-8	TTL-AUTO, MANUAL, RC ^{*2}	GN 8.5	RC ^{*2}

* 1 Maksymalna ogniskowa obiektywu, przy której urządzenie zapewni odpowiedni zasięg błysku (liczby po ukośnikach to odpowiedniki formatu 35 mm).

* 2 Działa wyłącznie jako nadajnik.

Fotografowanie z użyciem lampy błyskowej sterowanej bezprzewodowo

Fotografowanie z użyciem bezprzewodowej lampy błyskowej jest możliwe w przypadku zgodnych lamp błyskowych obsługujących bezprzewodowe sterowanie zdalne (RC). Zdalne lampy błyskowe są sterowane za pomocą lampy przymocowanej do gorącej stopki aparatu. Istnieje możliwość oddzielnej konfiguracji ustawień lampy zamontowanej na aparacie oraz trzech innych grup lamp.

Tryb RC można włączyć zarówno w lampie głównej, jak i lampach zdalnych.

■ Włączanie trybu RC

- 1 Ustaw tryb RC dla zdalnych lamp błyskowych i umieść je w żądanych miejscach.
 - Włącz zewnętrzne lampy błyskowe, naciśnij przycisk **MODE** i wybierz tryb RC.
 - Wybierz kanał i grupę dla każdej zewnętrznej lampy błyskowej.
- 2 Wybierz opcję [Wł.] w pozycji [**Tryb RC**] w **2** menu fotografowania 2 (str. 127) i naciśnij przycisk **OK**.
 - Nastąpi powrót do widoku fotografowania.
 - Wyświetlona zostanie ikona **RC**.

Ikona **RC**



- 3 Naciśnij przycisk **OK**.
 - Wyświetli się pełny panel sterowania trybu RC.
 - Standardowy pełny panel sterowania LV można wyświetlić, naciskając przycisk **INFO**. Ekran zmienia się po każdym naciśnięciu przycisku **INFO**.

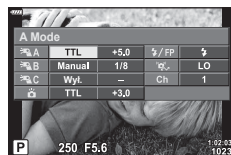



Pełny panel sterowania trybu RC

4 Dostosuj ustawienia błysku.

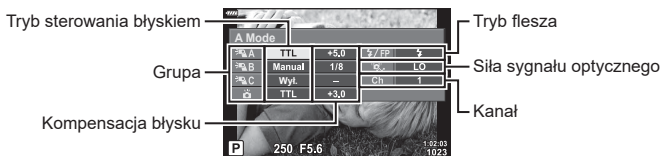
- Zaznacz elementy za pomocą klawiszy strzałek Δ ∇ \triangleleft \triangleright i obróć pokrętkę tylną, aby wybrać ustawienia.



Grupa	Wybór grupy. Zmiany ustawień dotyczą wszystkich urządzeń w wybranej grupie. Wybierz ikonę  , aby dostosować ustawienia lampy błyskowej zamontowanej na aparacie.
Tryb sterowania błyskiem	Wybierz Tryb flesza.
Kompensacja błysku	Dostosowywanie mocy lampy błyskowej. Po wybraniu trybu flesza [Ręcznie] można ręcznie określić poziom mocy lampy błyskowej.
Siła sygnału optycznego	Wybór jasności optycznych sygnałów kontrolnych emitowanych przez lampy błyskowe. Wybierz opcję [HI], jeśli lampy są umieszczone blisko maksymalnej odległości od aparatu. To ustawienie dotyczy wszystkich grup urządzeń.
Tryb flesza/ poziom flesza	Wybór opcji  (standard) lub FP (Super FP). Opcję Super FP należy wybrać w przypadku czasów otwarcia migawki krótszych niż czas synchronizacji lampy błyskowej. To ustawienie dotyczy wszystkich grup urządzeń.
Kanał	Wybór kanału używanego do sterowania lampami błyskowymi. Kanał należy zmienić, jeśli inne pobliskie źródła światła zakłócają sygnały sterujące zdalnymi lampami.

5 W przypadku lampy zamontowanej na aparacie wybierz opcję [TTL AUTO].

- Ustawienia sterowania lampami błyskowymi stosowane w modelu FL-LM3 można regulować wyłącznie w aparacie.

■ Rozmieszczanie zdalnych lamp błyskowych

1 Włącz tryb RC w bezprzewodowych lampach błyskowych.

- Po włączeniu zgodnych lamp błyskowych naciśnij przycisk **MODE** i wybierz tryb RC.
- Wybierz grupę dla każdej zgodnej lampy błyskowej za pomocą elementów sterujących lamp i wybierz ten sam kanał, co kanał określony w aparacie.

2 Rozmieść lampy błyskowe.

- Rozmieść bezprzewodowe lampy błyskowe tak, by ich czujniki zdalnego sterowania były skierowane w stronę aparatu.

3 Wykonaj próbne zdjęcia po upewnieniu się, że zarówno lampa błyskowa na aparacie, jak i zdalne lampy są naładowane.

■ Zasięg sterowania bezprzewodowymi lampami błyskowymi

Ilustracji należy używać wyłącznie pomocniczo. Zasięg sterowania lampami błyskowymi zależy od typu lampy zamocowanej na aparacie oraz warunków otoczenia.

Zasięg sterowania lampami błyskowymi w przypadku zamontowania na aparacie lampy FL-LM3

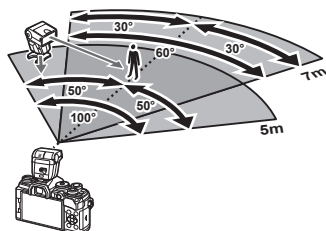

- Zalecamy, aby w każdej grupie znajdowały się maksymalnie 3 lampy błyskowe.
- Fotografowanie z użyciem bezprzewodowych lamp błyskowych jest niedostępne w trybie Anti-Shock oraz w trybie synchronizacji z długimi czasami i drugą kurtyną, gdy wybrany czas otwarcia migawki jest dłuższy niż 4 s.
- Start czasu czekania nie może być dłuższy niż 4 s w trybie Anti-Shock oraz w trybie cichym.
- Sygnały sterowania lampami błyskowymi mogą zakłócać ekspozycję, jeśli obiekt znajduje się zbyt blisko aparatu. Można to zminimalizować, redukując jasność lampy błyskowej aparatu, na przykład za pomocą dyfuzora.

Inne zewnętrzne lampy błyskowe

Podczas korzystania z lampy błyskowej innej firmy, która została zamocowana na gorącej stopce aparatu, należy przestrzegać następujących zaleceń:

- Użycie przestarzałych lamp błyskowych, które przesyłają na złącze X stopki aparatu napięcie powyżej 24 V spowoduje uszkodzenie aparatu.
- Podłączenie lamp błyskowych ze stykami sygnałowymi, które nie są zgodne ze specyfikacjami firmy Olympus może spowodować uszkodzenie aparatu.
- Wybierz tryb fotografowania **M**, ustaw dla czasu otwarcia migawki wartość nieprzekraczającą szybkości synchronicznej lampy błyskowej, a dla czułości ISO wybierz ustawienie inne niż [AUTO].
- Błyskiem można sterować tylko po ręcznym ustawieniu w lampie błyskowej czułości ISO i wartości przysłony wybranych w aparacie. Jasność lampy można dostosować, ustawiając odpowiednią wartość czułości ISO lub przysłony.
- Należy użyć lampy o kącie oświetlenia odpowiednim dla obiektywu. Kąt oświetlenia jest zwykle podawany jako długości ogniskowej dla odpowiednika formatu 35 mm.

Podstawowe akcesoria

■ Kabel zdalnego wyzwalania (RM-CB2)

Należy go używać w sytuacjach, gdy nawet najmniejszy ruch aparatu może skutkować rozmazaniem obrazu, np. w makrofotografii lub podczas fotografowania z długą ekspozycją. Kabel należy podłączyć do złącza kabla zdalnego wyzwalania aparatu (str. 14).

■ Konwertery do obiektywów

Konwertery do obiektywów można przymocować do obiektywu aparatu w celu szybkiego i łatwego korzystania z trybu rybiego oka lub makrofotografii. Aby uzyskać więcej informacji na temat obiektywów, których można używać, odwiedź stronę internetową firmy OLYMPUS.

■ Muszla oczna (EP-16)

Istnieje możliwość przełączenia na dużą muszlę oczną.

Demontaż

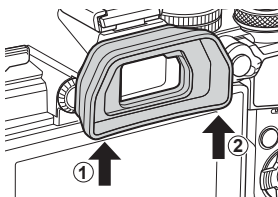

Schemat systemu

Zasilacz



BLS-50
Bateria litowo-jonowa



BCS-5
Ładowarka litowo-jonowa



F-5AC
Zasilacz sieciowy USB

Celownik



EP-16
Muszla oczna

Zdalne sterowanie

RM-CB2
Kabel zdalnego wyzwalania

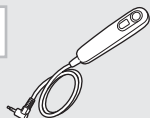

Uchwyt

ECG-5
Uchwyt

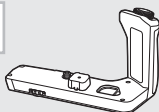

Etui/pasek

Pasek na ramię/
etui na aparat

Kabel połączeniowy

Kabel USB/
Kabel HDMI *1

Karta pamięci

SD/SDHC/
SDXC

E-M5 Mark III

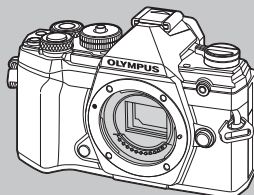

Mikrofon

Oprogramowanie

Olympus Workspace
Oprogramowanie do zarządzania zdjęciami cyfrowymi

 : produkty zgodne z aparatem E-M5 Mark III

 : produkty dostępne w sprzedaży

Aby uzyskać najnowsze informacje, należy odwiedzić witrynę firmy Olympus.

*1 Kable HDMI są oferowane przez innych producentów.

*2 Nie wszystkie obiektywy mogą być używane z adapterem. Szczegóły znajdziesz w witrynie firmy OLYMPUS.

*3 Informacje na temat zgodnych obiektywów znajdują się w witrynie firmy OLYMPUS.

Obiektyw



Obiektywy systemu Micro Four Thirds



MMF-2/MMF-3²
Adapter systemu
Four Thirds



Obiektywy systemu
Four Thirds

Konwerter do obiektywów*3

FCON-P01
Rybie oko

WCON-P01
Szerokokątny

MCON-P01
Makro

MCON-P02
Makro

Lampa błyskowa



FL-LM3
Elektroniczna lampa
błyskowa



FL-900R
Elektroniczna lampa
błyskowa



FL-700WR
Elektroniczna lampa
błyskowa

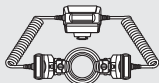

STF-8
Kontroler błysku



FC-WR
Nadajnik bezprzewodowy
wykorzystujący fale radiowe



FR-WR
Odbiornik bezprzewodowy
wykorzystujący fale radiowe

Czyszczenie i przechowywanie aparatu

Czyszczenie aparatu

Przed rozpoczęciem czyszczenia aparatu wyłącz aparat i wyjmij baterię.

- Nie stosuj silnych rozpuszczalników takich jak benzen, alkohol ani materiałów nasączonych substancjami chemicznymi.

Elementy zewnętrzne:

- Przecierać delikatnie miękką ściereczką. Jeśli aparat jest bardzo zabrudzony, nasącz ściereczkę słabym roztworem wody z mydłem i dobrze wyciśnij. Wytrzeć aparat wilgotną ściereczką i osuszyć go suchą ściereczką. Po używaniu aparatu na plaży można go przetrzeć wilgotną, dobrze wyciśniętą szmatką.

Monitor:

- Przecierać delikatnie miękką ściereczką.

Obiektyw:

- Zdmuchnij pył z soczewki dostępną w sprzedaży gruszką fotograficzną. Obiektyw wytrzyj delikatnie bibułą do czyszczenia obiektywów.

Zapis

- Jeśli aparat nie będzie używany przez dłuższy czas, wyjmij z niego baterię i kartę. Przechowuj aparat w chłodnym, suchym i dobrze wentylowanym miejscu.
- Co pewien czas należy wkładać baterię do aparatu i sprawdzać jego funkcjonowanie.
- Przed założeniem tylnych pokryw zetrzyj kurz i wszelkie ciała obce z korpusu aparatu i pokryw.
- Zakładaj pokrywę na aparat, gdy obiektyw nie jest zamontowany, aby uniemożliwić wnikanie pyłu do wnętrza aparatu. Przed odłożeniem obiektywu pamiętaj o założeniu jego przedniej i tylnej pokrywy.
- Wyczyść aparat po użyciu.
- Nie przechowuj aparatu w pobliżu preparatów odstrasających owady.
- Nie przechowuj aparatu w miejscach, w których są przetwarzane produkty chemiczne, ponieważ może to prowadzić do korozji aparatu.
- Jeżeli na obiektywie zostaną zabrudzenia, z czasem na jego powierzchni może się utworzyć trudna do usunięcia warstwa zabrudzeń.
- Jeżeli aparat nie był używany przez dłuższy czas, przed użyciem zawsze należy sprawdzić każdy jego element. Przed wykonaniem ważnego zdjęcia wykonaj zdjęcie próbne i sprawdź, czy aparat prawidłowo działa.

Czyszczenie i sprawdzanie przetwornika obrazu

Aparat jest wyposażony w funkcję redukcji zapylenia, zapobiegającą dostawaniu się pyłu do przetwornika obrazu i usuwającą pył lub kurz z powierzchni przetwornika obrazu przy pomocy ultradźwiękowych wibracji. Funkcja redukcji zapylenia jest uaktywniana automatycznie po włączeniu aparatu.

Funkcja redukcji zapylenia jest uruchamiana w tym samym czasie, co operacja mapowanie pikseli służąca do sprawdzania przetwornika obrazu i obwodu przetwarzania obrazu. Ze względu na to, że funkcja redukcji zapylenia jest uaktywniana po każdym włączeniu aparatu, należy trzymać aparat poziomo, aby prawidłowo zadziałała.

Mapowanie pikseli — kontrola funkcji przetwarzania obrazów

Operacja mapowania pikseli pozwala na sprawdzenie i regulowanie funkcji przetwornika obrazu i przetwarzania obrazu. Po użyciu wyświetlacza lub wykonaniu ciągłej serii zdjęć zaczekaj co najmniej minutę, zanim uaktywnisz funkcję mapowania pikseli, bo w przeciwnym wypadku może ona nie działać poprawnie.

- 1 W menu własnym **[M]** wybierz opcję [Map.pikseli] (str. 174).
- 2 Naciśnij przycisk **[▶]**, a następnie przycisk **[OK]**.
 - Podczas wykonywania funkcji mapowania pikseli wyświetlany jest pasek [Zajęty]. Po zakończeniu mapowania pikseli zostanie wyświetlone menu.
 - Jeżeli podczas mapowania pikseli aparat zostanie przypadkowo wyłączony, zacznij ponownie od kroku 1.

Rady i informacje dotyczące fotografowania

Nie można włączyć aparatu, nawet gdy bateria jest naładowana

Bateria nie jest całkowicie naładowana



- Naładuj baterię za pomocą ładowarki.

Bateria tymczasowo nie działa z powodu niskiej temperatury

- Wydajność akumulatorów obniża się w niskich temperaturach. Wyjmij baterię i ogrzej ją, wkładając ją na pewien czas do kieszeni.

Mimo naciskania spustu migawki nie są wykonywane zdjęcia

Aparat wyłączył się automatycznie

- W przypadku włączenia oszczędzania energii aparat będzie przełączany do trybu uśpienia, jeśli przez określony czas nie będą wykonywane żadne działania. Aby wyjść z trybu uśpienia, naciśnij spust migawki do połowy.
- Jeśli przez ustawiony czas nie zostanie wykonana żadna operacja, aparat automatycznie przełączy się w tryb uśpienia, aby oszczędzać baterię.  [Uśpienia] (str. 174)
Jeżeli użytkownik nie wykona żadnych czynności przez ustawiony czas po przejściu aparatu w tryb uśpienia, aparat wyłączy się automatycznie.  [Auto. wyłączenia] (str. 174)

Trwa ładowanie lampy błyskowej

- Kiedy trwa ładowanie, na monitorze miga symbol . Zaczekaj, aż symbol przestanie migać, a następnie naciśnij spust migawki.

Nie można ustawić ostrości

- Aparat nie może ustawić ostrości na obiektach znajdujących się zbyt blisko niego lub nieodpowiednich do ustawiania ostrości (na wyświetlaczu miga symbol potwierdzenia ustawienia ostrości AF). Zwiększ odległość od obiektu lub ustaw ostrość na obiekcie o dużym kontraście znajdującym się w tej samej odległości co główny obiekt, a następnie ustaw kadr i zrób zdjęcie.

Obiekty, na których trudno ustawić ostrość

Automatyczne ustawienie ostrości może być utrudnione w następujących sytuacjach.

Miga symbol potwierdzenia ustawienia ostrości (AF). Nie jest ustawiona ostrość na tych obiektach.



Obiekty o niskim kontraście



Wyjątkowo jasne światło pośrodku kadru

Zapala się symbol AF, ale ostrość nie jest ustawiona na obiekcie.



Obiekty w różnej odległości

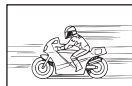

Obiekt znajdujący się w szybkim ruchu



Obiekt nie znajdujący się wewnątrz obszaru AF

Włączono redukcję szumów obrazu

- Przy fotografowaniu nocnych scenarii czas otwarcia migawki jest dłuższy, wskutek czego na obrazach powstają szumy. Włączana jest funkcja redukcji szumów po wykonaniu zdjęcia przy długich czasach otwarcia migawki. Podczas tej funkcji nie można robić następných zdjęć. Można wyłączyć funkcję [Red.szumu], wybierając opcję [Wyłączone].  [Red.szumu] (str. 169)

Liczba pól AF zostaje zmniejszona

Liczba i rozmiar pól AF zależą od opcji wybranych dla pozycji [Telekonwerter cyfr.] (str. 130), [Proporcje obrazu] (str. 87) oraz ustawień pola grupowego (str. 65).

Nie została ustawiona data i godzina

W aparacie używane są ustawienia fabryczne

- W ustawieniach fabrycznych czas i godzina nie są podane. Ustaw datę i godzinę przed rozpoczęciem korzystania z aparatu.  „Konfiguracja początkowa” (str. 27)

Bateria jest wyjęta z aparatu

- Ustawienie daty i godziny zostanie skasowane i zostanie wyzerowane do ustawień domyślnych, jeśli aparat zostanie pozostawiony bez baterii przez mniej więcej jeden dzień. Ustawienia zostaną skasowane szybciej, jeżeli baterie umieszczono w aparacie na krótko przed ich wyjęciem. Przed wykonaniem ważnych zdjęć sprawdź, czy ustawienie daty i godziny jest poprawne.

Ustawienia funkcji są przywracane do swoich wartości domyślnych

Opcje wybrane w trybie **AUTO**  lub **SCN** są resetowane po ustawieniu pokrętkła wyboru trybu w innym położeniu lub włączeniu aparatu. Ponadto wybranie trybu **C** powoduje przywrócenie ustawień trybu własnego.

Wykonane zdjęcie wygląda niekontrastowo

Ten efekt może wystąpić, jeżeli zostało wykonane zdjęcie obiektu podświetlonego całkowicie lub częściowo od tyłu. Jest on wywołany przez zjawisko zwane efektem „flary” lub „zjawy”. Jeżeli jest to możliwe, spróbuj skomponować kadr tak, aby nie obejmował silnych źródeł światła. Flara może się pojawić nawet wtedy, gdy źródło światła nie występuje w kadrze. Użyj osłony obiektywu, aby osłonić obiektyw od źródeł niepożądanego światła. Jeżeli użycie osłony przeciwsłonecznej nie pomoże, osłoń obiektyw od światła dłonią.  „Wymienne obiektywy” (str. 212)

Na wykonanym zdjęciu na obiekcie widać białe kropki

Może to być spowodowane zablokowanymi pikselami na przetworniku obrazu. Użyj funkcji [Map.pikseli].

Jeśli to nie rozwiąże problemu, wykonaj mapowanie pikseli kilka razy.

 „Mapowanie pikseli — kontrola funkcji przetwarzania obrazów” (str. 223)

Funkcje, których nie można wybrać z menu

Niektóre pozycje menu mogą być niedostępne, gdy użytkownik korzysta z klawiszy strzałek.

- Pozycje niedostępne w aktualnym trybie fotografowania.
- Pozycje niedostępne ze względu na inne wybrane ustawienia: Kombinacje opcji  (str. 71) i [Red.szumu] (str. 169) itp.

Obiekt jest zniekształcony

Następujące funkcje wykorzystują migawkę elektroniczną:



nagrywanie filmu (str. 58), tryb cichy (str. 74), fotografowanie z ustawieniem szybkości zdjęć seryjnych (str. 74), zdjęcie o wysokiej rozdzielczości (str. 76), bracketing ostrości (str. 134), focus stacking (str. 134)

Może to powodować zniekształcenie, jeżeli obiekt szybko się porusza lub gdy nastąpi gwałtowny ruch aparatu. Unikaj gwałtownego poruszania aparatem podczas fotografowania lub korzystaj ze standardowej funkcji fotografowania sekwencyjnego.







Na zdjęciach pojawiają się linie

Następujące funkcje wykorzystują funkcję elektronicznej migawki, co może powodować pojawienie się linii wynikających z migotania lub innych zjawisk związanych z oświetleniem świetłówkami lub lampami LED (efekt ten można czasami zredukować, wybierając dłuższy czas otwarcia migawki):

nagrywanie filmu (str. 58), tryb cichy (str. 74), fotografowanie z ustawieniem szybkości zdjęć seryjnych (str. 74), zdjęcie o wysokiej rozdzielczości (str. 76), bracketing ostrości (str. 134), focus stacking (str. 134)

Efekt migotania można ograniczyć, wybierając dłuższe czasy otwarcia migawki. Innym sposobem jest użycie funkcji skanera migotania.  [📷 Skan migotania] (str. 194),  [📷 Skan migotania] (str. 148)

Kody błędów

Wskazanie na monitorze	Możliwa przyczyna	Rozwiązanie
 Brak karty	Karta nie została włożona lub nie może zostać rozpoznana.	Włóż kartę lub wyjmij kartę i włóż ją ponownie poprawnie.
 Błąd karty	Wystąpił problem z kartą.	Ponownie włóż kartę. Jeśli to nie rozwiąże problemu, sformatuj kartę. Jeśli karty nie można sformatować, nie nadaje się ona do użytku.
 Ochrona Przed Zapisem	Na aktualnej karcie nie można zapisać danych.	Przełącznik Ochrona przed zapisem karty jest ustawiony w pozycji „LOCK”. Przesław przełącznik (str. 211).
 Karta jest pełna	Karta jest pełna. Nie można wykonać więcej zdjęć lub zapisać informacji takich jak np. zaznaczenie do wydruku. Na karcie nie ma wolnego miejsca i nie można zapisać danych rezerwacji do wydruku lub nowych zdjęć.	Wymień kartę lub skasuj niepotrzebne zdjęcia. Przed skasowaniem przenieś potrzebne zdjęcia do komputera.
 Brak obrazu	Na karcie nie ma zdjęć.	Karta nie zawiera żadnych zdjęć. Zapisz zdjęcia, a następnie je odtwórz.
 Błąd obrazu	Wybranego zdjęcia nie można wyświetlić, ponieważ jest ono uszkodzone. Ewentualnie zdjęcie to nie może być wyświetlane w tym aparacie.	Obejrzyj zdjęcie w komputerze posługując się oprogramowaniem do przetwarzania obrazów. Jeżeli nie można tego zrobić, obraz jest uszkodzony.
 Nie Można Edytować Zdjęcia.	Zdjęcia wykonane w innym aparacie nie mogą być edytowane.	Użyj oprogramowania do edycji obrazów, aby przeprowadzić edycję tych zdjęć.
R/M/D	Zegar nie jest ustawiony.	Ustaw zegar (str. 27).

Wskazanie na monitorze	Możliwa przyczyna	Rozwiązanie
		Wyłącz aparat i poczekaj na obniżenie temperatury wewnętrznej.
 Temperatura wewnątrz aparatu jest zbyt wysoka. Należy poczekać przed użytkowaniem aparatu na spadek temperatury.	Temperatura wewnętrzna aparatu wzrosła w wyniku ciągłego użycia.	Poczekaj chwilę na automatyczne wyłączenie się aparatu. Poczekaj, aż wewnętrzna temperatura aparatu obniży się przed ponownym użytkowaniem urządzenia.
 Bateria rozładowana	Bateria jest rozładowana.	Naładuj baterię.
 Brak połączenia	Aparat nie jest prawidłowo podłączony do komputera, wyświetlacza HDMI lub innego urządzenia.	Podłącz ponownie aparat.
Obiektyw jest zablokowany. Proszę wysunąć obiektyw.	Wysuwany obiektyw nie zostaje wysunięty.	Wysuń obiektyw.
Sprawdź stan obiektywu.	Wystąpiło nietypowe zjawisko między aparatem a obiektywem.	Wyłącz aparat, sprawdź połączenie z obiektywem i włącz ponownie aparat.

Ustawienia domyślne

*1: Można dodać do [Przyp. do trybu niest.].

*2: Możliwość przywrócenia ustawień domyślnych po wybraniu opcji [Pełne] dla ustawienia [Resetuj].

*3: Możliwość przywrócenia ustawień domyślnych po wybraniu opcji [Podstawowe] dla ustawienia [Resetuj].

Sterowanie na żywo/Pełny panel sterowania LV

Tryb fotografowania	Pozycja	Domyślnie	*1	*2	*3	
P/A/S/M/B	ISO	Auto	✓	✓	✓	80
	Tryb Flesza		✓	✓	✓	94
		±0	✓	✓	✓	97
	Wartość manualnie	FULL (lampa błyskowa ustawiona na [STEROWANIE RĘCZNE])	✓	✓	✓	95
	Stb. obrazu	S-IS AUTO	✓	✓	✓	86
	WB	Auto (opcja [Wł.] wybrana w pozycji [AUTO Zach. ciepły kolor])	✓	✓	✓	83
	Kompensacja balansu bieli A	±0	✓	✓	—	85
	Kompensacja balansu bieli G	±0	✓	✓	—	
	Kelvin	5400K (opcja [CWB] wybrana w pozycji [WB])	✓	✓	—	83
	Obszar AF	Środek/pojedynczy	✓	✓	✓	65
	Tryb AF	S-AF	✓	✓	✓	80
	Priorytet twarzy	Priorytet twarzy i oka wł.	✓	✓	—	67
			✓	✓	✓	87
	Pomiar		✓	✓	✓	82
		F (Zdjęcie o wys. rozdź.: F+RAW)	✓	✓	✓	88
			✓	✓	✓	89
	Tryb Obrazu	Naturalny	✓	✓	✓	98
	Wyostrenie	±0	✓	✓	—	101
	Kontrast	±0	✓	✓	—	101
	Nasycenie	±0	✓	✓	—	101
	Gradacja	Gradacja Normal	✓	✓	—	102
	Efekt	— (opcja [i-Enhance] wybrana w pozycji [Tryb obrazu]: Standardowy)	✓	✓	—	104

Tryb fotografowania	Pozycja	Domyślnie	*1	*2	*3	
P/A/S/M/B	Filtr koloru	— (opcja [Monochrom.] wybrana w pozycji [Tryb obrazu]: N:Brak)	✓	✓	✓	103
	Kolor monochrom.	— (opcja [Monochrom.] wybrana w pozycji [Tryb obrazu]: N:Normalny)	✓	✓	✓	104
	Proporcje	4:3	✓	✓	✓	87
	Przestrzeń	sRGB	✓	✓	✓	105
	Kontrola światła i cieni	<input checked="" type="checkbox"/> (±0)	✓	✓	✓	106
	Film	Wł.	✓	✓	✓	150
(film)	ISO	opcje [P], [A] lub [S] wybrane w pozycji [Tryb]: Auto (stały) opcja [M] wybrana w pozycji [Tryb]: 200	✓	✓	✓	80
	Tryb Flesza	Wył. błysk (stały)	—	—	—	—
		±0 (stała)	—	—	—	—
	Stb. obrazu	M-IS	✓	✓	✓	86
	WB	Auto (opcja [Wł.] wybrana w pozycji [Auto Zach. ciepły kolor])	✓	✓	✓	83
	Kompensacja balansu bieli A	±0	✓	✓	—	85
	Kompensacja balansu bieli G	±0	✓	✓	—	
	Kelvin	5400K (opcja [CWB] wybrana w pozycji [WB])	✓	✓	—	83
	Obszar AF	Środek, małe pole	✓	✓	✓	65
	Tryb AF	C-AF	✓	✓	✓	80
	Priorytet twarzy	Priorytet twarzy i oka wł.	✓	✓	—	67
	Pomiar	(stały)	—	—	—	—
			✓	✓	✓	89
	Tryb Obrazu	Naturalny	✓	✓	✓	98
	Wyostrenie	±0	✓	✓	—	101
	Kontrast	±0	✓	✓	—	101
	Nasycenie	±0	✓	✓	—	101
Gradacja	Gradacja Normal	✓	✓	—	102	
Proporcje	16:9 (stałe) Ustawienie C4K wybrane dla opcji []: 17:9	—	—	—	—	
Przestrzeń	sRGB (stała)	—	—	—	—	

















































Tryb fotografowania	Pozycja	Domyślnie	*1	*2	*3	
(film)	Kontrola światła i cieni	<input checked="" type="checkbox"/> (± 0)	✓	✓	✓	106
	Tryb	P	—	✓	—	147
	Film	Wł.	✓	✓	✓	150
Tryb RC	A grupa A	TTL	✓	✓	✓	216
	B grupa B	Wyłączone	✓	✓	✓	
	C grupa C	Wyłączone	✓	✓	✓	
	lampa błyskowa aparatu	Wyłączone	✓	✓	✓	
	Kompensacja błysku	± 0 (TTL, Auto)	✓	✓	✓	
	Moc lampy błyskowej	1/1 (Ręcznie)	✓	✓	✓	
	/FP	(Normalna)	✓	✓	✓	
	moc sygnału optycznego	Niska	✓	✓	✓	
Kanał	1	✓	✓	✓		

Menu fotografowania

Karta	Funkcja	Domyślnie	*1	*2	*3			
	Zresetuj/Tryb niest.	Resetuj	—	—	✓	—	127, 128	
		Przypisywanie do trybu własnego	Tryb fotografowania: P Jakość obrazu: F+RAW					
		Przywołaj z trybu własnego	—					
	Tryb obrazu	Naturalny	✓	✓	✓		98, 129	
		F (Zdjęcie o wys. rozd.: F+RAW)	✓	✓	✓		88, 129	
	Proporcje obrazu	4:3	✓	✓	✓		87	
	Telekonwerter cyfr.	Wyłączone	✓	✓	✓		130	
			—	✓	✓	✓		71
			<input type="checkbox"/>	✓	✓	✓		
		Zd.w cz./Ust. Tme Lap	Wyłączone	—	✓	✓		
Liczba klatek		99						
Start czasu czekania		00:00:01						
Czas interwału		00:00:01						
Film Time Lapse		Wyłączone						
Ustawienia filmów	Rozdzielczość filmu	FullHD						
	Częstotliwość	10 kl/s						

Karta	Funkcja	Domyślnie	*1	*2	*3			
	Bracketing		Wyłączone	✓	✓	✓	132, 132, 133, 134	
	AE BKT		3f 1.0EV					
	WB BKT	A–B		Wyłączone				
		G–M						
	FL BKT		Wyłączone					
	ISO BKT		Wyłączone					
	ART BKT		Wyłączone					
	BKT ostr.		Wyłączone					
	Focus stacking		Wyłączone					
	Ustawiona liczba zdjęć		99					
	Ustawiona zmiana ostrości		5					
Czas ładowania		0 s	✓	✓	—			
HDR		Wyłączone	✓	✓	✓	137		
Wielokr. ekspozyc.	Liczba klatek		Wyłączone	—	✓	✓	139	
	Auto wzmocn.		Wyłączone					
	Nakładka		Wyłączone					
Komp. ef.		Wyłączone	✓	✓	✓	141		
Anti-Shock []/ Cichy []	Anti-Shock []		[] 0 s	✓	✓	—	142	
	Cichy []		[] 0 s					
	Red.szumu []		Wyłączone					
	Ustawienia trybu cichego []		—	✓	✓	—		
			Nie zezwalaj					
	Podsw.AF		Nie zezwalaj					
Tryb Flesza		Nie zezwalaj						
Zdjęcie o wys. rozd.	Zdjęcie o wys. rozd.		0 s	✓	✓	—	143	
	Czas ładowania		0 s					
Tryb RC		Wyłączone	✓	✓	✓	143, 216		

Menu wideo

Karta	Funkcja	Domyślnie	*1	*2	*3		
	 Ustawienia trybów	Tryb 	P	—	✓	—	147
		 Skanowanie migotania	Wyłączone	✓	✓	✓	148
	 Ustawienia specyfikacji	 MOV  4K 30p	MOV  4K 30p	✓	✓	✓	149
		 Filtr szum.	Standardowy	✓	✓	✓	144
		 Tryb obrazu	Wyłączone	✓	✓	—	144
	 Ustawienia AF/IS	 Tryb AF	C-AF	✓	✓	✓	80, 86, 144
 Stabilizator obrazu		M-IS 	✓	✓	✓		
 Przycisk/pokrętko/dźwignia						145	
 Funkcja przycisku	 ISO Funkcja przycisku	ISO	—	✓	—		
	Funkcja przycisku 		—	✓	—		
	Funkcja 	 REC	—	✓	—		
	Funkcja  AEL/AFL	AEL/AFL	—	✓	—		
	Funkcja przycisku 	Wyłączone	—	✓	—		
	Funkcja 		—	✓	—		
	Funkcja 		—	✓	—		
	Funkcja 	Bezp. funkcja	—	✓	—		
	Funkcja 	WB					
	Funkcja 	Elektr. powięk.	—	✓	—		
Funkcja 	Wstrzymaj AF	—	✓	—			
 Funkcja pokrętkła	P	 :   : 	—	✓	—		
	A	 :   : F Nr	—	✓	—		
	S	 :   : Migawka	—	✓	—		
	M	 : F Nr  : Migawka	—	✓	—		
 Funkcja dźwigni Fn	Tryb 2		—	✓	—		
 Funkcja migawki			—	✓	—		
 Szybkość zoomu el.	Normalny		—	✓	—		

Karta	Funkcja		Domyślnie	*1	*2	*3	
	Ustawienia wyświetlacza						146
	Ustawienia sterowania		Ster. na żywo, Live SPK	—	✓	—	
	Ust. info		Własne1 (wszystko włączone oprócz opcji Efekt filmu)	—	✓	—	
	Ustawienia kodu czasowego	Tryb kodu czasowego	Z pomij. kl.	—	✓	—	
		Tryb odliczania	RR	—	✓	—	
		Czas rozpoczęcia	00:00:00	—	✓	—	
	Film		Wł.	✓	✓	✓	150
	Głośność nagrania	Wbudowany	±0	—	✓	—	
		MIC	±0	—	✓	—	
	Ogranicznik głośności		Wł.	—	✓	—	
Redukc. szumu wiatru		Wyłączone	—	✓	—		
Prędkość rejestr.		48 kHz/16 bitów	—	✓	—		
Plug-in Power		Wł.	—	✓	—		
Łącze rejestr. PCM	Głośność nagrywania aparatu	Działą	—	✓	—		
	Tonacja kaskadowa	Wyłączone	✓	✓	—		
	Nagrywanie zsynchronizowane	Wyłączone	✓	✓	—		
Wyjście HDMI	Tryb wyjścia	Tryb monitora	—	✓	—	146	
	Sygnal nagr.	Wyłączone	✓	✓	—		
	Kod czasowy	Wł.	✓	✓	—		

Menu odtwarzania

Karta	Funkcja		Domyślnie	*1	*2	*3		
			Wł.	✓	✓	✓	153	
	Edycja	Wyb. Zdjęcie	Edytuj RAW	—	—	—	—	153
			Edytuj JPEG	—				154
			Edytuj filmy	—				156
				—				122
		Nakładka obr.	—	155				
	Zam. druku		—	—	—	—	120	
	Kas. ochrony		—	—	—	—	158	
	Resetuj kolejność udostęp.		—	—	—	—	158	
	Połączenie urządzenia		—	—	—	—	201	

☰ Menu ustawień

Karta	Funkcja	Domyślnie	*1	*2	*3		
☰	Ustawianie karty	—	—	—	—	160	
		—	—	—	—	27	
		Angielski	—	—	—	29, 159	
		±0, ±0, Naturalny	✓	✓	—	159	
	Podgląd	0,5 s	✓	✓	—	159	
	Ustawienia Wi-Fi/Bluetooth	Dostępność	Wł.	—	✓	—	207
		Hasło połączenia	—	—	—	—	206
		Wyłączanie (wstrzymanie)	Wyłączone	—	✓	—	202
		Resetowanie ustawień	—	—	—	—	206
Firmware	—	—	—	—	159		

⚙️ Menu własne

Karta	Funkcja	Domyślnie	*1	*2	*3			
⚙️	AF/MF							
	A1	Tryb AF	S-AF	✓	✓	✓	80, 161	
		AEL/AFL	S-AF	Tryb 1	✓	✓	✓	161,175
			C-AF	Tryb 2				
			MF	Tryb 1				
		Skanowanie AF	Tryb 2	✓	✓	✓	161	
		Czulość C-AF	±0	✓	✓	✓	176	
		Początek pośrodku C-AF	(Wszystkie pola)	✓	✓	✓	177	
	Priorytet środka C-AF	5, 9 lub 25 pól	✓	✓	✓	178		
	A2	Ustawienia trybu	Wszystkie wł.	✓	✓	✓	162	
		Wsk. pola AF	Wł.1	✓	✓	✓	162	
		Panel wyboru pola AF	Wyłączone	✓	✓	✓	162	
		Ustaw start	Docel. tr. AF, Docel. punkt AF	✓	✓	✓	162	
		Ustawienia własne	Zestaw 1	✓	✓	✓	162	
				Tryb	✓	✓		✓
				☺	✓	✓		✓
			📍 Pozycja	✓	✓	✓		
	📍 Pozycja	✓	✓	✓				

Karta	Funkcja	Domyślnie	*1	*2	*3		
	A3 Ogranicz. AF		Wyłączone	✓	✓	✓	163
		Ustawienia odległości	Ustawienie 1	✓	✓	✓	
		Priorytet wyzwalania	Wł.	✓	✓	✓	
		Podsw.AF	Wł.	✓	✓	✓	163
		Priorytet twarzy		✓	✓	—	67, 163
		Reg. działania AF*	Wyłączone	✓	✓	✓	163
	A4	Odleg. wst. ust. MF	999,9 m	✓	✓	✓	163
		Asystent MF	Powiększenie	Wyłączone	✓	✓	—
	Podgląd		Wyłączone	✓	✓	—	
		Sprzęgło man. ostrz.	Działa	✓	✓	✓	163
		Pierś.ostr.		✓	✓	✓	
		Ostrość w Bulb/Time	Wł.	✓	✓	✓	
		Reset obkt.	Wł.	✓	✓	✓	
	Przycisk/Pokrętko/Dźwignia						
B	Funkcja przycisku	ISO Funkcja przycisku	ISO	✓	✓	—	107, 164
		Funkcja przycisku		✓	✓	—	
		Funkcja	REC	✓	✓	—	
		Funkcja AEL	AEL/AFL	✓	✓	—	
		Funkcja przycisku		✓	✓	—	
		Funkcja		✓	✓	—	
		Funkcja		✓	✓	—	
		Funkcja	[:::]	✓	✓	—	
		Funkcja	Wyt. (/)	✓	✓	—	
		Funkcja	Wyt. ()	✓	✓	—	
		Funkcja L-Fn	Wstrzymaj AF	✓	✓	—	

* Użycie opcji [Resetuj] do przeprowadzenia całkowitego lub standardowego resetu nie ma wpływu na zapisane wartości.

Karta	Funkcja	Domyślnie	*1	*2	*3		
	B Funkcja	<input checked="" type="checkbox"/>	✓	✓	—	164	
	Funkcja pokrętle	P	: <input checked="" type="checkbox"/> : Ps	✓	✓	—	164
		A	: <input checked="" type="checkbox"/> : F Nr				
		S	: <input checked="" type="checkbox"/> : Migawka				
		M/B	: F Nr : Migawka				
		Menu	 : Wartość				
			: Poprz./Nast. 				
	Kierunek obrotu pokrętle	Ekspozycja	Pokrętle1	✓	✓	—	164
		Ps	Pokrętle1				
	Funkcja dźwigni Fn	Tryb 2	—	✓	—	164, 181	
	Dźwignia Fn/dźwignia zasilania	Fn	—	✓	—	164	
	Szybkość zoomu el.	Normalny	✓	✓	—	164	
	Wyzwalanie//Stabiliz. obrazu						
	G1	Priorytet wyzwalania S-AF	Wyłączone	✓	✓	✓	165
		Priorytet wyzwalania C-AF	Wł.	✓	✓	✓	165
L Ustawienia					165, 182		
		Maks. liczba kl./s	6 kl/s	✓		✓	✓
		Ogr. liczby klatek	Wyłączone				
		Maks. liczba kl./s	10 kl/s				
		Ogr. liczby klatek	Wyłączone				
Pro Cap		Licz. kl. przed zw. mig.	8 zdjęć				
		Ogr. liczby klatek	25 zdjęć				
H Ustawienia					165, 182		
		Maks. liczba kl./s	10 kl/s	✓		✓	✓
		Ogr. liczby klatek	Wyłączone				
		Maks. liczba kl./s	30 kl/s				
		Ogr. liczby klatek	Wyłączone				
Pro Cap		Maks. liczba kl./s	30 kl/s				
	Licz. kl. przed zw. mig.	8 zdjęć					
Ogr. liczby klatek	25 zdjęć						
Redukcja migotania	LV z zapob. migotaniu	Auto	✓	✓	—	165, 184	
	Fotogr. z zapob. migot.	Wyłączone	✓	✓	—		



Karta	Funkcja		Domyślnie	*1	*2	*3		
		Stabilizator obrazu	S-IS AUTO	✓	✓	✓	86, 165	
		Stb. obrazu	Priorytet kl./s	✓	✓	—	165	
		W połowie spust z IS	Wł.	—	✓	—	165	
		Prior. I.S. obiektywu	Wyłączone	✓	✓	✓	165	
	Wyśw./							
		Ust. sterowania	AUTO	Instr. na żywo	—	✓	—	166, 186
			P/A/S/M/B	Live SPK	✓	✓	—	
			ART	Menu Art.	—	✓	—	
			SCN	Menu sceny	—	✓	—	
		/Ust. Info	Info	Tylko obraz, Całkowita	✓	✓	✓	166, 188
			Info	Wszystkie wł.	—	✓	—	
			Info LV	Tylko obraz, Własne1 (), Własne2 (Wskaźnik poziomu)	✓	✓	—	
			Ustawienia	25, Kalendarz	✓	✓	—	
		Ust. trybu obrazu		Wszystkie wł.	✓	✓	—	166
		/ Ustawienia			✓	✓	—	166
	Ustawienia wielu funkcji		Wszystkie włączone z wyjątkiem WB i ISO	✓	✓	—	166	
	Nocne kadry	Tryb manualny	Wyłączone	✓	✓	✓	167	
		Bulb/Time	Wł.2					
		Fotomontaż na żywo	Wyłączone					
		Inne	Wyłączone					
	Tryb Art LV		Tryb 1	✓	✓	—	167	
	Ustawienia zbliżenia LV	Tryb zbliżenia LV	Tryb 2	✓	✓	—	167	
		Nocne kadry	Wyłączone	✓	✓	—		
	Info Ustawienie domyślne		Ostatnio	—	✓	—	167	
	Ustawienia	Lock	Wyłączone	✓	✓	—	167	
		Nocne kadry	Wyłączone	✓	✓	—		

Karta	Funkcja		Domyślnie	*1	*2	*3		
	D3	Ust. siatki wiz.	Kolor wyświetlania	Ust. wst. 1	✓	✓	—	168
			Wyświetlona siatka	Wyłączone	✓	✓	—	
			Zastosuj ustawienia do EVF	Wł.	✓	✓	—	
	Ustawienia podglądu	Kolor podglądu	Czerwonny	✓	✓	—	168	
			Intens. podświetlenia	Normalny				
			Dost. jasności obrazu	Wyłączone				
	Ustawienia histogramu	Światła	255	✓	✓	—	168	
		Cienie	0					
	Przewodnik trybów		Wyłączone	✓	✓	—	168	
	Asystent autoportretu		Wł.	—	✓	—	168, 190	
	D4	■))		Wł.	✓	✓	✓	168
	HDMI	Rozmiar wyjścia	1080p	—	✓	—	168, 191	
			Ster. HDMI	Wyłączone	—	✓		—
			Prędkość kl. wyjścia	Priorytet 60p	—	—		—
Tryb USB		Auto	—	✓	✓	168		
Eksp./ISO/BULB/								
E1	Fleksja ekspozycji		±0	✓	✓	—	169	
	Krok EV		1/3EV	✓	✓	✓	169	
	Krok ISO		1/3EV	✓	✓	✓	169	
	Ust. auto ISO	Granica górna/domyślne	Górna granica: 6400 Wartość domyślna: 200	✓	✓	✓	169	
		Najniższe ust. czasu otwarcia migawki	Auto	✓	✓	✓		
ISO Auto		Wszystkie	✓	✓	—	169		
	Filtr szum.	Standardowy	✓	✓	✓	169		
Red.szumu		Auto	✓	✓	✓	169		
E2	Timer Bulb/Time		8 min	✓	✓	✓	170	
	Monitor Bulb/Time		-7	✓	✓	—	170	
	Live Bulb		Wyłączone	✓	✓	—	170, 192	
	Live Time		0,5 s	✓	✓	—	170, 192	
	Kompozytowy - ustawienia		1 s	✓	✓	—	47, 170, 193	
		Skanowanie migotania	Wyłączone	✓	✓	✓	170, 194	

Karta	Funkcja		Domyślnie	*1	*2	*3		
	E3	Pomiar		✓	✓	✓	82, 170	
		Pomiar AEL	Auto	✓	✓	✓	170	
		[:] Pomiar punkowy	Punktowy	Wł.	✓	✓	✓	170
			Punktowy światła	Wł.	✓	✓	✓	
	Punktowy cienie		Wł.	✓	✓	✓		
	Własne							
	F	X-Sync		1/250	✓	✓	✓	170, 195
		Dł. błysku		1/60	✓	✓	✓	170, 195
		+		Wyłączone	✓	✓	✓	170
		+WB		WB AUTO	✓	✓	—	170
	WB/Kolor							
	G	Ustaw		-1: SF -2: F -3: N -4: N	✓	✓	✓	171, 196
		Liczb.piks.	iddle	3200×2400	✓	✓	✓	171, 196
			mall	1280×960				
		Kor.winiet.		Wyłączone	✓	✓	✓	171
		WB		Auto A±0, G±0	✓	✓	✓	83, 171
		Wszystkie	Ust.wszys	A±0, G±0	✓	✓	—	171
			Res.wszys	—	—	—	—	
AUTO Zach. ciepły kolor		Wł.	✓	✓	✓	171		
Przestrzeń		sRGB	✓	✓	✓	105, 171		
Zapis/Kasowanie								
H1	Nazwa pliku		Resetuj	✓	✓	—	172	
	Ed.Nazplik		—	✓	✓	—	172	
	Ustawienie dpi		350 dpi	✓	✓	—	172	
	Ust. Copyright	Info Copyright	Wyłączone	✓	✓	—	172	
		Nazwisko artysty	—	—	—	—		
		Nazwa Copyright	—	—	—	—		
Ust. inf. o obiektyw.*		Wyłączone	—	✓	—	172, 196		
H2	Szybkie kas		Wyłączone	✓	✓	✓	173	
	Kas.RAW+JPEG		RAW+JPEG	✓	✓	✓	173	
	Ust.prioryt		Nie	✓	✓	✓	173	

Karta	Funkcja	Domyślnie	*1	*2	*3		
	EVF						
		Auto przełącznik EVF	Wł.	—	✓	—	173
	Regulacja wizjera	Auto. naśw. EVF	Wyłączone	✓	✓	—	173
		Regulacja wizjera	± 0 , ± 0				
	Styl wizjera EVF		Styl 3	—	✓	—	173,197
	Ust. info		Info. podstawowe, Własne1 (), Własne2 (wskaźnik poziomu)	✓	✓	—	173
	Ust. siatki wiz. EVF	Kolor wyświetlania	Ust. wst. 1	✓	✓	—	173
		Wyświetlona siatka	Wyłączone	✓	✓	—	
	W poł. poziom.		Wł.	✓	✓	—	173
	Symul. wizjer optycz.		Wyłączone	✓	✓	✓	173
	Narzędzia						
		Map.pikseli	—	—	—	—	174,223
	Czas naciśnięcia i przytrzymania	Koniec LV	0,7 s	✓	✓	—	174
		Resetuj klatkę LV	0,7 s	✓	✓	—	
		Koniec	0,7 s	✓	✓	—	
		Resetuj klatkę	0,7 s	✓	✓	—	
		Resetuj	0,7 s	✓	✓	—	
		Resetuj	0,7 s	✓	✓	—	
		Resetuj	0,7 s	✓	✓	—	
		Resetuj	0,7 s	✓	✓	—	
Resetuj		0,7 s	✓	✓	—		
Wyśw. Auto przełącznik EVF		0,7 s	✓	✓	—		
Koniec		0,7 s	✓	✓	—		
Przełącz		0,7 s	✓	✓	—		
Wstaw tonację kask.		0,7 s	✓	✓	—		
Koniec		0,7 s	✓	✓	—		
Resetuj		0,7 s	✓	✓	—		
Przełącz blokadę		0,7 s	✓	✓	—		
Wyśw. ust. BKT		0,7 s	✓	✓	—		
Zakończ skaner migotania		0,7 s	✓	✓	—		
Korekta poziomu		—	—	✓	—	174	
Ust. ekranu dotyk.		Wł.	—	✓	—	174	
Przywołanie menu		Przywołaj	✓	✓	—	174	
Kompensacja efektu rybiego oka		Wyłączone	✓	✓	—	174,198	

* Opcje [Resetuj] (Pełne) i [Resetuj] (Podstawowe) nie powodują zresetowania informacji dla określonych obiektów.

Karta	Funkcja	Domyślnie	*1	*2	*3	
	J2 Podświetl. LCD	Utrzym.	✓	✓	✓	174
	Uśpienie	1 min	✓	✓	✓	174
	Auto. wyłączenia	4g.	✓	✓	✓	174
	Szybki tryb uśpienia	Wyłączone	✓	✓	—	174
	Podświetl. LCD	8 s				
	Uśpienie	10 s				
	Certyfikat	—	—	—	—	174

Tryb zapisu i rozmiar pliku/liczba zdjęć, które można zapisać

Pojemność karty pamięci: zdjęcia

Dane dotyczą karty SD o pojemności 16 GB używanej do rejestrowania zdjęć o współczynniku proporcji 4:3.

Tryb zapisu	Wielkość obrazu (liczba pikseli)	Kompresja	Format pliku	Rozmiar pliku (MB)	Liczba zdjęć, które można zapisać
50M F+RAW	10400×7792	Bezstratna kompresja	ORF	125	87
	8160×6120	1/4	JPEG	21,7	
	5200×3904	Bezstratna kompresja	ORI	21,5	
25M F+RAW	10400×7792	Bezstratna kompresja	ORF	125	89
	5760×4320	1/4	JPEG	10,9	
	5200×3904	Bezstratna kompresja	ORI	21,5	
50M F	8160×6120	1/4	JPEG	21,7	634
25M F	5760×4320	1/4	JPEG	10,9	1261
RAW	5240×3192	Bezstratna kompresja	ORF	21,5	696
L SF	5184×3888	1/2,7	JPEG	13,1	1054
L F		1/4		8,9	1550
L N		1/8		4,6	3013
M SF	3200×2400	1/2,7		5,1	2697
M F		1/4		3,6	3906
M N		1/8		1,9	7397
M SF	1920×1440	1/2,7		2	6975
M F		1/4		1,4	9765
M N		1/8		0,9	16836
S SF	1280×960	1/2,7		1	13562
S F		1/4		0,8	18083
S N		1/8		0,5	28721
S SF	1024×768	1/2,7		0,8	18779
S F		1/4		0,6	24413
S N		1/8		0,3	61032

- Liczba zdjęć, które można zapisać, różni się zależnie od tematu fotografii lub takich czynników jak między innymi dokonanie lub brak zaznaczeń wydruku. W niektórych przypadkach wyświetlana na monitorze liczba zdjęć może nie ulec zmianie nawet po wykonaniu zdjęć lub po skasowaniu zapisanych zdjęć.
- Rzeczywisty rozmiar pliku jest zależny od fotografowanego tematu.
- Maksymalna wyświetlana na monitorze liczba zdjęć, które można wykonać to 9999.

Pojemność karty pamięci: filmy

Liczby dotyczą karty pamięci SDHC o pojemności 32 GB.

Rozmiar klatki	Kompresja	Liczba klatek	Pojemność (wartość przybliżona)
C4K	—	24p	17 minut
4K	—	30p, 25p, 24p	40 minut
FHD	A-I	30p, 25p, 24p	20 minut
	SF	60p, 50p, 30p, 25p, 24p	1 godzina 16 minut
	F		2 godziny 7 minut
	N		3 godziny 22 minuty
HD	A-I	60p, 50p, 30p, 25p, 24p	40 minut
	SF		2 godziny 25 minut
	F		4 godziny 11 minut
	N		5 godzin 32 minuty

- Wartości dotyczą filmu nagrałego przy maksymalnej częstotliwości klatek. Rzeczywista szybkość transmisji bitów różni się w zależności od częstotliwości klatek oraz rejestrowanej sceny.
- Poszczególne filmy mogą mieć rozmiar do 4 GB. Gdy dany plik osiągnie rozmiar 4 GB, tworzony jest nowy plik.
- Poszczególne filmy mogą trwać do 29 minut.

Dane techniczne

■ Aparat

Typ produktu	
Typ produktu	Cyfrowy aparat fotograficzny z systemem wymiennych obiektywów systemu Micro Four Thirds
Obiektyw	M.ZUIKO DIGITAL, obiektyw systemu Micro Four Thirds
Mocowanie obiektywu	Bagnet Micro Four Thirds
Odpowiednik ogniskowej dla aparatu na film 35 mm	W przybliżeniu podwójna ogniskowa obiektywu
Matryca obrazu	
Typ produktu	Czujnik Live MOS 4/3"
Całkowita liczba pikseli	Okolo 21,77 miliona pikseli
Efektywna liczba pikseli	Okolo 20,37 miliona pikseli
Wymiary ekranu	17,4 mm (wys.) × 13,0 mm (szer.)
Współczynnik proporcji obrazu	1,33 (4:3)
Celownik	
Typ	Celownik elektroniczny z czujnikiem oka
Liczba pikseli	Okolo 2,36 miliona pikseli
Powiększenie	100%
Punkt oka	Ok. 27 mm (-1 m ⁻¹)
Funkcja podglądu na żywo	
Czujnik	Korzysta z czujnika Live MOS
Powiększenie	100%
Monitor	
Typ produktu	3,0-calowy, dotykowy, kolorowy ekran LCD TFT z możliwością zmiany kąta ustawienia
Całkowita liczba pikseli	Okolo 1,04 miliona pikseli (współczynnik proporcji 3:2)
Migawka	
Typ produktu	Skomputeryzowana migawka na płaszczyźnie ogniskowej
Czas otwarcia migawki	1/8000–60 s, fotografowanie przy długiej ekspozycji, fotografowanie czasowe
Autofokus	
Typ produktu	Szybki autofokus obrazowy
Punkty ustawiania ostrości	121 punktów
Wybór punktu ostrości	Automatyczny, opcjonalny
Kontrola ekspozycji	
System pomiaru	System pomiaru TTL (pomiar przetwornika) Cyfrowy pomiar ESP/Pomiar centralnie ważony/Pomiar punktowy
Zakres pomiaru	-2 do 20 EV (odpowiednik obiektywu f/2,8, ISO 100)
Tryby fotografowania	A : AUTO; P : Program AE (z przesunięciem programu); A : priorytet przysłony AE; S : priorytet migawki AE; M : ręczny; B : Bulb (bulb, time i fotomontaż); C : tryb własny; F : film; ART : filtr artystyczny; SCN : tryb sceny
Czułość ISO	LOW, 200–25600 (przyrost 1/3, 1 EV)
Kompensacja ekspozycji	±5,0 EV (przyrost 1/3, 1/2, 1 EV)

Balans bieli	
Typ produktu	Matryca obrazu
Ustawienie trybu	Automatyczny/Zapisany balans bieli (7 ustawień)/Własny balans bieli/WB z pomiarem własnym (w aparacie można zapisać maksymalnie 4 ustawienia)
Nagrywanie	
Pamięć	SD, SDHC i SDXC Obsługa UHS-II
System zapisu	Zapis cyfrowy, JPEG (DCF2.0), dane RAW
Zastosowane standardy	Exif 2.3, Digital Print Order Format (DPOF)
Dźwięk ze zdjęciami	Format Wave
Film	MPEG-4 AVC/H.264
Dźwięk	Liniowy dźwięk stereo PCM, 16 bitów; częstotliwość próbkowania 48 kHz (format WAVE) Liniowy dźwięk stereo PCM, 24 bitów; częstotliwość próbkowania 96 kHz (format WAVE)
Odtwarzanie	
Format wyświetlania	Pojedyncza klatka, odtwarzanie w zbliżeniu, wyświetlanie indeksu, wyświetlanie kalendarza
Napęd	
Tryb wyzwalania migawki	Wykonywanie pojedynczych zdjęć, fotografowanie sekwencyjne, samowyzwalacz
Fotografowanie sekwencyjne	Do 10 klatek na sekundę (☐H) Do 30 klatek na sekundę (♥☐H, 20H)
Samowyzwalacz	Czas działania: 12 sek./2 sek./użytkownika
Funkcja oszczędzania energii	Przełączanie do trybu uśpienia: po 1 minucie, wyłączenie zasilania: po 4 godzinach (ustawienia tej funkcji można dostosować).
Lampa błyskowa	
Tryb sterowania błyskiem	TTL-AUTO (przedbłysk TTL)/MANUAL
X-Sync.	1/250 s lub dłużej
Bezprzewodowa sieć LAN	
Zgodność ze standardem	IEEE 802.11b/g/n
Bluetooth®	
Zgodność ze standardem	Bluetooth wersja 4.2 BLE
Złącze zewnętrzne	
Złącze mikro-USB/złącze HDMI mikro (typ D)	
Zasilacz	
Bateria	Bateria litowo-jonowa ×1
Wymiary/masa	
Wymiary	125,3 mm (szer.)×85,2 mm (wys.)×49,7 mm (gł.) (bez części wystających)
Waga	Ok. 414 g (z baterią i kartą pamięci)
Środowisko robocze	
Temperatura	-10°C–40°C (praca)/-20°C–60°C (przechowywanie)
Wilgotność	30%–90% (praca)/10%–90% (przechowywanie)
Wodoodporność	Typ: zgodność z normą IEC 60529 IPX1 (jeśli aparat jest używany z wodoodpornym obiektywem firmy Olympus)

■ Lampa błyskowa

NR MODELU	FL-LM3
Liczba przewodnia	9,1 (ISO100•m) 12,7 (ISO200•m)
Kąt błysku	Obejmuje kąt obrazu dla obiektywu 12 mm (odpowiednik 24 mm w formie 35 mm)
Wymiary	Ok. 43,6 mm (szer.) × 49,4 mm (wys.) × 39 mm (gł.)
Waga	Około 51 g
Odporność na rozbryzgi wody	Typ odpowiednik normy IEC 60529 IPX1

■ Bateria litowo-jonowa

NR MODELU	BLS-50
Typ produktu	Bateria litowo-jonowa wielokrotnego ładowania
Napięcie nominalne	7,2 V (prąd stały)
Pojemność nominalna	1210 mAh
Liczba cykli ładowań i rozładowań	Ok. 500 (zależnie od warunków użytkowania)
Temperatura otoczenia	Od 0°C do 40°C (ładowanie)
Wymiary	Ok. 35,5 mm (szer.) × 12,8 mm (wys.) × 55 mm (gł.)
Waga	Ok. 46 g

■ Ładowarka litowo-jonowa

NR MODELU	BCS-5
Znamionowe napięcie wejścia	100 V–240 V (50/60 Hz) (prąd przemienny)
Znamionowe napięcie wyjścia	Prąd stały 8,35 V, 400 mA
Czas ładowania	Ok. 3 godziny i 30 minut (w temperaturze pokojowej)
Temperatura otoczenia	0°C–40°C (praca)/-20°C–60°C (przechowywanie)
Wymiary	Ok. 62 mm (szer.) × 38 mm (wys.) × 83 mm (gł.)
Waga (bez kabla sieciowego)	Ok. 70 g

- Dołączony przewód zasilający jest przeznaczony do użycia wyłącznie z tym aparatem. Nie należy używać z innymi urządzeniami. Aparatu nie wolno używać z przewodami przeznaczonymi do innych urządzeń.

- Wygląd tego produktu oraz jego dane techniczne mogą być zmieniane bez uprzedzenia oraz bez jakichkolwiek zobowiązań ze strony producenta.
- Najnowsze dane techniczne znajdują się na stronie internetowej firmy Olympus.

Nazwa HDMI, termin High Definition Multimedia Interface oraz logo HDMI są znakami towarowymi lub zastrzeżonymi znakami towarowymi organizacji HDMI Licensing Administrator Inc. w Stanach Zjednoczonych i innych krajach.

HDMI™
HIGH-DEFINITION MULTIMEDIA INTERFACE

ZASADY BEZPIECZEŃSTWA

UWAGA

RYZIKO PORAŻENIA
PRĄDEM
NIE OTWIERAĆ



UWAGA: ABY OGRANICZYĆ RYZYKO PORAŻENIA PRĄDEM ELEKTRYCZNYM, NIE ZDEJMUK POKRYW (RÓWNIEŻ TYLNEJ). WEWNĄTRZ APARATU NIE MA ŻADNYCH ELEMENTÓW PRZEZNACZONYCH DO OBSŁUGI LUB NAPRAWY PRZEZ UŻYTKOWNIKA. WSZELKIE CZYNNOŚCI SERWISOWE POWINNY BYĆ ZLECANE DO WYKONANIA ODPOWIEDNIO WYKWALIFIKOWANEMU PERSONELOWI SERWISU OLYMPUS.



Wykrzyknik umieszczony w trójkącie informuje o ważnych instrukcjach dotyczących działania i konserwacji, zawartych w załączonej do aparatu dokumentacji.

OSTRZEŻENIE

Jeśli podczas użytkowania produktu nie będą przestrzegane wskazówki podane pod tym symbolem, może to spowodować poważne obrażenia ciała lub śmierć.

UWAGA

Jeśli podczas użytkowania produktu nie będą przestrzegane wskazówki podane pod tym symbolem, może to spowodować obrażenia ciała.

OŚWIADCZENIE

Jeśli podczas użytkowania produktu nie będą przestrzegane wskazówki podane pod tym symbolem, może to spowodować uszkodzenie sprzętu.

OSTRZEŻENIE!

ABY UNIKNĄĆ NIEBEZPIECZEŃSTWA POŻARU I PORAŻENIA PRĄDEM, NIGDY NIE NALEŻY WYSTAWIAĆ PRODUKTU NA DZIAŁANIE WODY ANI UŻYWAĆ GO PRZY DUŻEJ WILGOTNOŚCI POWIETRZA.

Ostrzeżenia ogólne

Przeczytaj wszystkie wskazówki – przed rozpoczęciem korzystania z produktu przeczytaj całą instrukcję obsługi. Zachowaj wszystkie instrukcje i dokumenty na przyszłość.

Źródło zasilania — Produkt można podłączać tylko do źródła zasilania opisanego na etykiecie produktu.

Ciała obce — Aby uniknąć obrażeń ciała, nigdy nie wkładaj metalowych przedmiotów do wnętrza produktu.

Czyszczenie — Przed czyszczeniem zawsze odłącz produkt od ściennego gniazdka sieci elektrycznej. Do czyszczenia używaj tylko lekko wilgotnej szmatki. Do czyszczenia urządzenia nigdy nie używaj środków czyszczących w płynie lub aerozolu ani żadnych rozpuszczalników organicznych.

Ciepło — Nigdy nie używaj ani nie przechowuj produktu w pobliżu źródła ciepła, takiego jak grzejnik, kaloryfer, piecyk i inne urządzenia grzewcze, a także w pobliżu wzmacniaczy stereo.

Wypożyczenie dodatkowe — ze względów bezpieczeństwa i w celu uniknięcia uszkodzenia aparatu korzystaj wyłącznie z akcesoriów zalecanych przez firmę Olympus.

Ustawianie aparatu — Aby uniknąć uszkodzenia aparatu i zapobiec ewentualnemu wypadkowi, nigdy nie stawiaj aparatu na niestabilnej podstawie, statywie czy w niepewnym uchwycie.

⚠ OSTRZEŻENIE

- Nie należy korzystać z aparatu w pobliżu łatwopalnych lub wybuchowych gazów.
- Fotografując za pomocą celownika, należy od czasu do czasu pozwolić oczom odpocząć.

- Nieprzestrzeganie tego zalecenia może powodować zmęczenie oczu, nudności lub objawy podobne do choroby lokomocyjnej. Długość i częstotliwość odpoczynku zależy od uwarunkowań osobniczych; należy kierować się w tym zakresie własnym osądem. W przypadku wystąpienia zmęczenia lub złego samopoczucia, należy unikać korzystania z celownika, a w razie potrzeby zasięgnąć porady lekarza.
- **Nie używaj lampy błyskowej i diody LED (w tym wspomaganie AF) w niewielkiej odległości od osób (niemowlęta, małe dzieci itp.).**
 - Zdjęcia należy robić w odległości przynajmniej 1 metra od twarzy fotografowanych osób. Zadziałanie lampy błyskowej za blisko oczu fotografowanej osoby może spowodować chwilową utratę wzroku.
 - **Nie patrz przez aparat na słońce lub inne silne źródło światła.**
 - **Aparat należy trzymać z daleka od małych dzieci i niemowląt.**
 - Aparat należy zawsze używać i przechowywać w miejscach niedostępnych dla małych dzieci i niemowląt, aby uchronić je przed poniszszymi niebezpiecznymi sytuacjami, które mogą stać się przyczyną poważnych obrażeń ciała:
 - Zapłatanie się w pasek aparatu, co może prowadzić do uduszenia.
 - Przypadkowemu połknięciu baterii, kart lub innych małych elementów.
 - Przypadkowe błyśnięcie lampą we własne oczy lub w oczy dziecka.
 - Przypadkowe zranienie ruchomymi częściami aparatu.
 - **W przypadku zauważenia, że ładowarka wydziela dym, ciepło lub dziwny zapach bądź emituje nietypowy hałas, należy natychmiast przerwać użycie i odłączyć ładowarkę od gniazda elektrycznego, a następnie skontaktować się z autoryzowanym przedstawicielem lub centrum serwisowym.**
 - **Jeśli aparat wydziela dziwny zapach, odgłosy lub dym, natychmiast go wyłącz.**
 - Nigdy nie wyjmuj wtedy baterii gołymi rękami; grozi to pożarem lub poparzeniem dłoni.
 - Nigdy nie trzymaj ani nie obsługuj aparatu mokrymi rękami. Może to spowodować przegrzanie, spalenie, wybuch aparatu, porażenie prądem elektrycznym lub nieprawidłowe działanie urządzenia.
 - **Nie pozostawiaj aparatu w miejscach, w których może być on narażony na działanie wysokich temperatur.**
 - Wysokie temperatury mogą powodować uszkodzenie części aparatu, a w niektórych przypadkach nawet jego zapalenie. Nie używaj ładowarki, gdy jest ona czymś przykryta (np. kocem). Może to spowodować przegrzanie i pożar.
 - **Zachowaj ostrożność przy obsłudze aparatu, aby nie doznać lekkiego poparzenia.**
 - Jeśli aparat zawiera metalowe części, ich nagrzanie może spowodować poparzenie. Należy zwrócić uwagę na następujące problemy:
 - Aparat rozgrzewa się wskutek dłuższego używania. Trzymany w ręku gorący aparat może spowodować lekkie oparzenie.
 - W miejscach o ekstremalnie niskich temperaturach temperatura korpusu aparatu może być niższa od temperatury otoczenia. Jeśli to możliwe, w niskich temperaturach aparat należy obsługiwać w rękawiczkach.
 - Aby chronić precyzyjne elementy niniejszego produktu, nigdy podczas używania lub przechowywania nie należy pozostawiać aparatu w następujących miejscach:
 - w miejscach o wysokiej, ekstremalnie wysokiej lub ekstremalnie zmiennej temperaturze i/lub wilgotności. Bezpośrednio na świetle słonecznym, na plaży, w zamkniętym samochodzie, w pobliżu źródeł ciepła (kuchenka, kaloryfer itp.) lub nawilżaczy powietrza;
 - w miejscach zapiaśnionych lub zakurzonych i zapylnych;
 - w pobliżu materiałów łatwopalnych i wybuchowych;
 - w miejscach wilgotnych, np. w łazience lub na deszczu.
 - w miejscach narażonych na silne wibracje.
 - Aparat pracuje na baterii litowo-jonowej zgodnej z wymogami firmy Olympus. Baterię tę należy ładować za pomocą wskazanej przez producenta ładowarki. Nie używaj żadnych innych ładowarek.
 - Nie wolno wrzucać baterii do ognia ani odgrzewać ich w mikrofalówce, na palnikach, zbiornikach ciśnieniowych itp.
 - Nie wolno pozostawiać aparatu na urządzeniach elektromagnetycznych ani w ich pobliżu. Może to spowodować przegrzanie, pożar lub wybuch.
 - Nie podłączaj zacisków do jakichkolwiek metalowych obiektów.

- Przenosząc lub przechowując baterie, należy uważać, by nie stykały się one z żadnymi metalowymi przedmiotami, takimi jak biżuteria, spinki, zszywacze, klucze itp. W przeciwnym wypadku zwarcie może spowodować przegrzanie, wybuch lub pożar, które doprowadzą do poparzenia użytkownika.
- Aby zapobiec wyciekowi elektrolitu lub uszkodzeniu biegunów baterii, należy ich używać zgodnie z przedstawionymi poniżej wskazówkami. W żadnym wypadku nie należy demontować baterii ani ich modyfikować, lutować itp.
- Jeśli elektrolit z baterii dostanie się do oczu, należy natychmiast przemyć je czystą, chłodną, bieżącą wodą, a następnie jak najszybciej skorzystać z pomocy lekarskiej.
- Jeśli nie możesz wyjąć baterii z aparatu, skontaktuj się z autoryzowanym dystrybutorem lub serwisem. Nie próbuj wyjmować baterii na siłę. Uszkodzenia zewnętrznej części baterii (zarysowania itp.) mogą spowodować nagrzewanie się i wybuch.
- Baterie należy zawsze przechowywać w miejscach niedostępnych dla małych dzieci i zwierząt domowych. Jeśli dziecko lub zwierzę przypadkowo połknie baterię, należy natychmiast skorzystać z pomocy lekarskiej.
- Aby zapobiec wyciekaniu elektrolitu z baterii, przegrzaniu lub wybuchowi baterii, należy używać wyłącznie baterii zalecanych dla tego produktu.
- Jeśli baterie przeznaczone do wielokrotnego ładowania (akumulatorki) nie naładują się w określonym przez producenta czasie, należy przerwać ładowanie i nie używać takich baterii.
- Nie należy używać baterii, których obudowa jest zarysowana lub uszkodzona; unikać zarysowania baterii.
- Należy unikać uderzania lub upuszczania baterii, aby nie narażać jej na silne wstrząsy i ciągłe drgania. Może to spowodować przegrzanie, pożar lub wybuch.
- Jeśli z baterii wycieknie elektrolit, wydobywać się z niej będzie nieprzyjemny zapach, zmieni ona kolor lub kształt albo wykaże inne nietypowe oznaki podczas pracy, należy natychmiast przerwać używanie aparatu i niezwłocznie odsunąć go od źródła ognia.
- Jeśli elektrolit z akumulatora dostanie się na ubranie lub skórę, należy natychmiast zdjąć ubranie i przemyć skażone miejsca czystą, zimną, bieżącą wodą. Jeśli elektrolit spowoduje poparzenie skóry, należy natychmiast skorzystać z pomocy lekarskiej.
- Nie używać baterii litowo-jonowych w niskiej temperaturze otoczenia. Grozi to jej przegrzaniem, zapłonem lub eksplozją.

- Bateria litowo-jonowa firmy Olympus jest przeznaczona do stosowania jedynie w aparatach firmy Olympus. Nie wolno jej wykorzystywać w innych urządzeniach.
- **Nie pozwalaj dzieciom ani zwierzętom na dotykanie lub przenoszenie baterii (nie pozwalaj na niebezpieczne zachowania, takie jak liżanie baterii, wkładanie jej do ust lub żucie).**

Używać wyłącznie przystosowanych do produktu baterii wielokrotnego ładowania i ładowarek baterii

Stanowczo zalecamy używanie wyłącznie oryginalnych, przystosowanych do produktów firmy Olympus baterii wielokrotnego ładowania i ładowarek baterii.

Używanie nieoryginalnej baterii wielokrotnego ładowania i/lub ładowarki baterii może spowodować pożar lub zranienia spowodowane wyciekami elektrolitu, nagrzaniem i zapłonem albo uszkodzeniem baterii. Firma Olympus nie odpowiada za wypadki i szkody, które mogą być spowodowane przez używanie baterii i/lub ładowarek baterii nie będących oryginalnymi akcesoriami firmy Olympus.

⚠ UWAGA

- **Nie zostawiać ręką lampy przy błysku.**
- Nie wolno przechowywać baterii w miejscach narażonych na bezpośrednie światło słoneczne lub wysokie temperatury, np. w rozgrzanym samochodzie, w pobliżu źródła ciepła itp.
- Baterie powinny być zawsze suche.
- Przy dłuższym użyciu bateria może nagrzać się do wysokiej temperatury. Aby uniknąć lekkich poparzeń, nie należy wyjmować baterii od razu po zakończeniu używania aparatu.
- Aparat jest zasilany jedną baterią litowo-jonową firmy Olympus. Należy używać określonej, oryginalnej baterii. Włożenie do aparatu baterii niewłaściwego rodzaju grozi eksplozją.
- Oddawaj baterie do punktów recyklingu — pomóż chronić naturalne zasoby naszej planety. Wyrzucając zużyte baterie, należy pamiętać o zakryciu ich złączy oraz zawsze przestrzegać lokalnych praw i uregulowań.

⚠ OŚWIADCZENIE

- **Nie używaj ani nie przechowuj aparatu w zakurzonych lub wilgotnych miejscach.**
 - **Należy używać kart pamięci SD/SDHC/SDXC. Nie należy używać innych typów kart.**
- W przypadku przypadkowego włożenia karty innego typu do aparatu skontaktuj się z autoryzowanym dystrybutorem lub serwisem. Nie próbuj wyjmować karty na siłę.

- Aby zapobiec utracie danych, należy regularnie sporządzać kopię zapasową ważnych danych na komputerze lub innym urządzeniu do przechowywania danych.
 - Firma OLYMPUS nie ponosi żadnej odpowiedzialności za utratę danych związanych z niniejszym urządzeniem.
 - Podczas noszenia aparatu należy się ostrożnie obchodzić z paskiem. Może on łatwo zaczepić się o wystający przedmiot i spowodować poważne uszkodzenie.
 - Podczas przenoszenia aparatu należy odłączyć statyw i wszystkie akcesoria inne niż akcesoria firmy OLYMPUS.
 - Nie należy nigdy upuszczać aparatu i narażać go na silne wstrząsy lub drgania.
 - Podczas umieszczania aparatu na statywie lub zdejmowania z niego należy obracać śrubę statywu, a nie aparat.
 - Nie dotykać elektrycznych styków aparatu.
 - Nie zostawiać aparatu z obiektywem skierowanym bezpośrednio na słońce. Może to spowodować uszkodzenie obiektywu lub kurtyny migawki, nieprawidłowe kolory, efekty tzw. „zjawy” na matrycy aparatu lub nawet zapalenie się aparatu.
 - Nie wystawiać celownika na działanie źródła silnego światła lub promieni słonecznych. Ciepło może uszkodzić celownik.
 - Nie naciskać obiektywu ani nie pociągać zbyt mocno za obiektyw.
 - Przed wymianą baterii lub otwieraniem i zamykaniem osłon należy koniecznie usunąć znajdujące się na produkcie krople wody lub wilgoć.
 - Jeśli aparat ma być przechowywany przez dłuższy czas, wyjąć z niego baterie. Przechowywać aparat w chłodnym, suchym miejscu, aby zapobiec skraplaniu pary wodnej lub powstawaniu pleśni w jego wnętrzu. Po dłuższym okresie przechowywania sprawdzić, czy aparat nadal funkcjonuje prawidłowo, np. włączając go i naciskając spust migawki.
 - Aparat może nie działać prawidłowo, gdy jest używany w miejscach, w których jest narażony na działanie pola magnetycznego/elektromagnetycznego, fal radiowych lub wysokich napięć, np. w pobliżu telewizora, kuchenki mikrofalowej, konsoli do gier wideo, głośników, dużego monitora, wieży telewizyjno-radiowej lub wieży transmisyjnej. W takim przypadku przed dalszym korzystaniem z aparatu należy go wyłączyć i włączyć ponownie.
 - Zawsze przestrzegać opisanych w instrukcji obsługi aparatu ograniczeń dotyczących do wymagań systemowych.
 - Baterie należy zainstalować w aparacie w sposób opisany w instrukcji obsługi.
 - Przed włożeniem baterii do aparatu należy zawsze sprawdzić, czy nie wykazuje ona wycieków, odbarwień, odkształceń czy innych nietypowych oznak.
 - Jeżeli aparat ma być przechowywany przez dłuższy czas, należy z niego wyjąć baterię.
 - W przypadku przechowywania baterii przez dłuższy czas należy umieścić ją w chłodnym miejscu.
 - Zużycie energii przez aparat jest zależne od używanych funkcji aparatu.
 - W opisanych niżej warunkach energia zużywana jest przez cały czas, a bateria szybko się wyładuje.
 - Ciągłe używanie zoomu.
 - Ciągłe naciskanie przycisku do połowy w trybie fotografowania, co uaktywnia funkcję automatycznego ustawiania ostrości (autofokusu).
 - Długotrwałe wyświetlanie zdjęcia na monitorze.
 - Korzystanie z wyczerpanej baterii może spowodować, że aparat wyłączy się bez ostrzeżenia o niskim poziomie naładowania baterii.
 - Jeżeli zaciski baterii są wilgotne lub zatłuszczone, może to spowodować brak styku z aparatem. Przed użyciem baterię należy dokładnie wytrzeć suchą szmatką.
 - Przed pierwszym użyciem lub po dłuższym okresie nieużywania należy zawsze naładować baterię.
 - Używając w niskich temperaturach aparatu zasilanego baterią, należy, o ile jest to możliwe, trzymać aparat wraz z zapasowymi bateriami w jak najcieplejszym miejscu. Bateria, która w niskich temperaturach może się wydawać wyczerpana, może odzyskać normalną moc po ogrzaniu do temperatury pokojowej.
 - Przed dłuższą podróżą, w szczególności za granicę, należy się zaopatrzyć w dodatkowe baterie. Zalecany typ baterii może być trudno dostępny podczas podróży.
- ## Korzystanie z funkcji bezprzewodowej sieci LAN/Bluetooth®
- **Aparat należy wyłączyć w szpitalach, a także w miejscach, w których znajdują się urządzenia medyczne.**
Fale radiowe generowane przez aparat mogą mieć niekorzystny wpływ na urządzenia medyczne i powodować awarie, w następstwie których może dojść do wypadku. Należy upewnić się, że funkcje bezprzewodowej sieci LAN/Bluetooth® są wyłączone w pobliżu urządzeń medycznych (str. 207).
 - **Aparat należy wyłączyć na pokładzie samolotu.**
Korzystanie z urządzeń bezprzewodowych na pokładzie samolotu może stanowić zagrożenie dla bezpieczeństwa podczas lotu. Należy upewnić się, że funkcje bezprzewodowej sieci LAN/Bluetooth® są wyłączone na pokładzie samolotu (str. 207).

Monitor

- Nie należy naciskać zbyt mocno na monitor; w przeciwnym przypadku obraz może stać się niewyraźny, powodując wadliwe działanie trybu odtwarzania lub uszkodzenie monitora.
- W górnej/dolnej części monitora może pojawiać się jasny pasek, lecz nie świadczy to o jego nieprawidłowym działaniu.
- Jeśli obiekt oglądany jest przez aparat pod kątem, jego krawędzie na monitorze mogą wydawać się postrzępione. Nie świadczy to o nieprawidłowym działaniu monitora i będzie mniej widoczne w trybie odtwarzania zdjęć.
- W miejscach o niskiej temperaturze włączanie monitora może długo trwać, bądź jego kolor może się czasowo zmienić. Podczas używania aparatu w miejscach o skrajnie niskiej temperaturze korzystne jest umieszczenie go od czasu do czasu w cieplejszym miejscu. Monitor gorzej działający w niskich temperaturach powróci do normalnego stanu w normalnej temperaturze.
- Monitor tego urzędnika został wyprodukowany z zachowaniem wysokiej jakości i dokładności, ale może wystąpić na nim zablokowany lub martwy piksel. Takie piksele nie mają żadnego wpływu na zapisywanie obraz. Ze względu na charakterystykę monitora mogą wystąpić nierównomierne kolory lub jasność w zależności od kąta patrzenia, ale wynika to z budowy monitora. Nie jest to oznaką nieprawidłowości.

Zastrzeżenia prawne

- Firma Olympus nie ponosi odpowiedzialności ani nie udziela gwarancji w związku z uszkodzeniami, utratą spodziewanych zysków (przy zgodnym z prawem korzystaniu z aparatu) ani roszczeniami osób trzecich występującymi wskutek nieprawidłowego użytkowania produktu.
- Olympus nie ponosi odpowiedzialności ani nie udziela gwarancji w związku z uszkodzeniami lub utratą spodziewanych zysków (przy zgodnym z prawem korzystaniu z aparatu), występującymi wskutek skasowania danych dotyczących zdjęć.

Wykluczenie odpowiedzialności

- Firma Olympus nie ponosi odpowiedzialności ani nie udziela żadnych gwarancji, bezpośrednich ani pośrednich, w związku z treścią niniejszej instrukcji oraz oprogramowania, i nie będzie ponosić odpowiedzialności prawnej za żadną domyślną gwarancję ani za przydatność produktu do obrotu handlowego bądź jego przydatność do określonego celu oraz za żadne szkody następcze, losowe lub pośrednie (w tym także, ale nie tylko, utratę zysków, przerwy w prowadzeniu działalności gospodarczej lub utratę danych związanych z działalnością gospodarczą), powstałe w wyniku korzystania lub niemożności skorzystania z tych materiałów pisemnych, oprogramowania lub sprzętu. Systemy prawne niektórych krajów nie dopuszczają ograniczenia lub wykluczenia odpowiedzialności za szkody następcze lub losowe bądź gwarancji domniemanej, w związku z czym może się ono nie stosować do niektórych klientów.
- Firma Olympus zastrzega sobie wszelkie prawa do niniejszej instrukcji.

Ostrzeżenie

Nieautoryzowane fotografowanie bądź korzystanie z materiałów chronionych prawem autorskim może stanowić naruszenie obowiązujących praw autorskich. Firma Olympus nie ponosi odpowiedzialności za nieautoryzowane fotografowanie oraz inne działania naruszające prawa autorskie.

Informacja o prawach autorskich

Wszelkie prawa zastrzeżone. Żadna część tych materiałów pisemnych ani oprogramowania nie może być powielana bądź wykorzystywana w żadnej formie, elektronicznej ani mechanicznej (włącznie z kserowaniem i nagrywaniem), ani też przy użyciu żadnych innych nośników i baz danych, bez uprzedniej pisemnej zgody firmy Olympus. Firma Olympus nie ponosi odpowiedzialności w związku z korzystaniem z informacji zawartych w tej instrukcji obsługi lub w oprogramowaniu ani za powstałe na skutek korzystania z tych informacji szkody. Firma Olympus zastrzega sobie prawo do zmian funkcji i treści tej publikacji lub oprogramowania bez uprzedzenia.

Znaki handlowe

- Microsoft i Windows są zarejestrowanymi znakami handlowymi firmy Microsoft Corporation.
- Mac, OS X i macOS są znakami towarowymi firmy Apple Inc.
- Logo SDXC jest znakiem towarowym firmy SD-3C, LLC.
- Apical logo jest zarejestrowanym znakiem towarowym firmy Apical Limited.
- Nazwy Micro Four Thirds i Four Thirds oraz znaki Micro Four Thirds i Four Thirds są znakami towarowymi lub zarejestrowanymi znakami towarowymi firmy OLYMPUS CORPORATION w Japonii, Stanach Zjednoczonych, w krajach Unii Europejskiej i w innych krajach.
- Wi-Fi jest zastrzeżonym znakiem towarowym firmy Wi-Fi Alliance.
- Logo Wi-Fi CERTIFIED jest znakiem certyfikacyjnym firmy Wi-Fi Alliance.



- Słowny znak towarowy i logo **Bluetooth®** są zastrzeżonymi znakami towarowymi należącymi do firmy Bluetooth SIG, Inc. i każde ich użycie przez firmę OLYMPUS CORPORATION podlega licencji.
- Aparat wykorzystuje system plików „Design Rule for Camera File System/DCF” (reguła plików dla aparatów cyfrowych), będący standardem utworzonym przez Japan Electronics and Information Technology Industries Association (JEITA) (Japońskie Zrzeszenie Producentów Branży Elektronicznej i Informatycznej).
- Wszystkie inne nazwy produktów wymienione w niniejszej instrukcji są znakami handlowymi i/lub zarejestrowanymi znakami handlowymi ich właścicieli.

THIS PRODUCT IS LICENSED UNDER THE AVC PATENT PORTFOLIO LICENSE FOR THE PERSONAL AND NONCOMMERCIAL USE OF A CONSUMER TO (i) ENCODE VIDEO IN COMPLIANCE WITH THE AVC STANDARD (“AVC VIDEO”) AND/OR (ii) DECODE AVC VIDEO THAT WAS ENCODED BY A CONSUMER ENGAGED IN A PERSONAL AND NON-COMMERCIAL ACTIVITY AND/OR WAS OBTAINED FROM A VIDEO PROVIDER LICENSED TO PROVIDE AVC VIDEO. NO LICENSE IS GRANTED OR SHALL BE IMPLIED FOR ANY OTHER USE. ADDITIONAL INFORMATION MAY BE OBTAINED FROM MPEG LA, L.L.C. SEE [HTTP://WWW.MPEGLA.COM](http://www.MPEGLA.COM)

Oprogramowanie tego aparatu może obejmować programy innych firm. Oprogramowanie innych firm podlega warunkom i zasadom określonym przez właścicieli lub licencjodawców tego oprogramowania, zgodnie z którymi oprogramowanie jest udostępniane użytkownikowi.

Te warunki i inne uwagi dotyczące oprogramowania innych firm, jeśli są dostępne, można znaleźć w pliku PDF z uwagami dotyczącymi oprogramowania, który znajduje się pod adresem

<http://www.olympus.co.jp/en/support/img/digicamera/download/notice/notice.cfm>

Następujące funkcje dodano/zmieniono w ramach aktualizacji oprogramowania.

Funkcje dodane lub zmienione przez oprogramowanie firmware w wersji 1.1



Auto przełącznik EVF

254

Funkcje dodane lub zmienione przez oprogramowanie firmware w wersji 1.1

Auto przełącznik EVF

Menu własne (**MENU** → → → [Auto przełącznik EVF]) obejmuje teraz opcje [Wł.1] i [Wł.2].

Opcja	Opis
Auto przełącznik EVF	[Wyłączone]: Wizjer nie włącza się automatycznie po zbliżeniu do niego oka. Aby przełączyć między monitorem a wizjerem, należy nacisnąć przycisk . [Wł.1]: Wizjer włącza się automatycznie po zbliżeniu do niego oka. Naciśnięcie przycisku wyświetla opcje w menu [Auto przełącznik EVF]. [Wł.2]: Wizjer włącza się po zbliżeniu do niego oka wyłącznie w przypadku, gdy monitor jest w pozycji domyślnej. Naciśnięcie przycisku wyświetla opcje w menu [Auto przełącznik EVF].

Ustawienia domyślne

Ustawienia domyślne nowych funkcji oraz zmienione ustawienia domyślne są przedstawione poniżej.

*1: Można dodać do [Przyp. do trybu niest.].

*2: Możliwość przywrócenia ustawień domyślnych po wybraniu opcji [Pełne] dla ustawienia [Resetuj].

*3: Możliwość przywrócenia ustawień domyślnych po wybraniu opcji [Podstawowe] dla ustawienia [Resetuj].

Menu własne

Karta	Funkcja	Domyślnie	*1	*2	*3	
	Auto przełącznik EVF	Wł.1	—	✓	—	173

Numeracja

	(Ochrona).....	118
	(Sygnał dźwiękowy).....	168
	Tryb (tryb ekspozycji podczas filmowania).....	147
	(Przycinanie).....	154
	Funkcja.....	164
	Ustawienie domyślne.....	189
	Tryb RC.....	216
	Dł. błysku.....	195
	X-Sync.....	195
	+WB.....	170
	(Wyświetlanie indeksu / wyświetlanie kalendarza).....	117
	Ust. info.....	188
	Ustawienia.....	166
	H Ustawienia.....	165, 182
	L Ustawienia.....	165, 182
	Stb. obrazu.....	165
	(Regulacja jasności monitora).....	159
	(Podw. szeroki kąt / podwodny tryb makro).....	109
	(Kasowanie pojedynczych zdjęć).....	119
	Ustawienia trybu.....	162
	Ustawienia własne.....	162
	Ustaw start.....	162, 179
	Pomiar punktowy.....	170
	(Język).....	29, 159
	(Wybór obrazu).....	119
	(AF priorytetu twarzy).....	67
	(odtwarzanie w zbliżeniu).....	117
	(Obrót obrazu).....	153
	Poziom do połowy.....	173
	Ust. info.....	173
	WB AUTO Zach. ciepły kolor.....	84, 171
	Ustawienia.....	170
	Ustawienia.....	167

A

A (Tryb priorytetu przysł.).....	39
AdobeRGB.....	105
AEL/AFL.....	175
AF z ramką powiększenia.....	68
Akcesoria.....	214, 219
ART (Filtr artystyczny).....	55
ArtFade.....	59
Asystent autoportretu.....	190
Asystent MF.....	180
Auto przełącznik EVF.....	173
Auto. wyłączenia.....	174

B

Balans bieli.....	83, 171
Bezprzewodowa sieć LAN.....	200
Blokada AE.....	70, 175
Bluetooth ®.....	200
Bracketing.....	132
Bulb.....	45

C

C-AF TR (Śledzenie AF).....	81
C-AF (ciągły AF).....	80
Certyfikat.....	174
Ciągły AF.....	80
Cicha praca.....	74, 142
Czas naciśnięcia i przytrzymania.....	174
Częstotliwość.....	90, 149
Czułość C-AF.....	161, 176
Czułość ISO.....	70, 80

D

Dane Exif.....	172
Długi czas ekspozycji (BULB/TIME).....	45
Docel. punkt AF.....	66
Dostępny czas nagrywania.....	244
Dotykanie pola AF.....	36
DPOF.....	120
Dziennik GPS.....	205
Dźwignia Fn / dźwignia zasilania.....	164

E

Ed.Nazplik	172
Edycja	153
Edytuj RAW	153
Efekt echa	59
Efekt filmu	59
Efekt (i-Enhance)	104
Elektr. powięk.	112

F

Film 	150
Film Time Lapse	131
Film w przyspieszonym tempie	92
Film z konw. tele.	59
Filtr artystyczny	55
Filtr koloru	103
Filtr szum.	169
Firmware	159
Fleksja ekspozycji	169
Formatowanie	160
Format pliku	243
Fotografowanie	
Film	59
Zdjęcie	34
Fotografowanie sekwencyjne	71, 87
Fotografowanie w trybie time lapse ...	131
Fotografowanie w trybie zdalnym	204
Fotografowanie	
z absorpcją drgań	73, 142
Fotografowanie z fotomontażem	
na żywo	47
Fotografowanie z ustawieniem	
szybkości zdjęć seryjnych	74
Fotogr. z zapob.migot.	165, 185
Funkcja dźwigni	181
Funkcja dźwigni Fn	
Film	145
Zdjęcie	164, 181
Funkcja pokręła	
Film	145
Zdjęcie	164
Funkcja przycisku	107
Film	145

G

Godzina	45
Gradacja	102

H

HDMI	168, 191
HDR pod światło	53
HDR (Szeroki zakres dynamiczny)	137

I

Info LV	189
Informacje na temat położenia	205
Instalacja	209
Instr. na żywo	49
ISO Auto	169

J

Jakość obrazu	
Film ( )	89, 149
Zdjęcie ( )	88, 129

K

Karta	21, 211
Karta SD	211
Formatowanie karty	160
Kas. ochrony	158
Kasowanie	
Pojedyncze zdjęcia	119
Wszystkie obrazy	160
Wybrane zdjęcia	119
Kas.RAW+JPEG	173
Kierunek obrotu pokręła	164
Kolor monochrom.	104
Kol. udostępniania	119
Komp. ef. Keystone	141
Kompensacja balansu bieli	85
Kompensacja efektu rybiego oka	198
Kompensacja ekspozycji	64
Kompozytowy - ustawienia	47, 193
Komputer	208
Kontrast	101
Kontrola światel i cieni	106
Korekta poziomu	174

Kor.winięt.....	171
Kreator kolorów	100
Krok EV	169
Krok ISO.....	169

L

Lampa błyskowa.....	93
Liczba zdjęć, które można zapisać.....	243
Liczb.piks.....	171, 196, 243
Live Bulb.....	45, 192
Live Time	45, 192
LV z zapob. migotaniu	165, 184

Ł

Ładowanie baterii	18
Ładowanie w aparacie.....	19

M

M (tryb ręczny).....	43
Map.pikseli.....	223
Menu.....	125, 229
Menu fotografowania.....	127, 231
Menu odtwarzania	153, 234
Menu ustawień	159, 235
Menu wideo	144, 233
Menu własne	161, 235
MF (przełącznik AF/MF)	109
MF (ręczne ustawianie ostrości).....	80
Monitor Bulb/Time	170
Multi echo	59

N

Nagranie dźwiękowe	
Film	150, 151
Zdjęcie	122
Nagrywanie filmów	58, 59
Nakładka obr.....	155
Nasylenie.....	101
Nazwa pliku	172
Nocne kadry	167

O



Obraz RAW	88
Obrót.....	117

Obsługa ekranu dotykowego.....	36, 123
Ochrona.....	118
Odleg. wst. ust. MF.....	163

Odtwarzanie

Film	116, 118
Zdjęcie	116
Odtwarzanie sekwencji wideo	118
Odtwarzanie w zbliżeniu.....	117
Ogranicz. AF.....	163
Ol.Share	200
Olympus Workspace	209
Oprogramowanie komputera.....	209
Ostrość w Bulb/Time	163, 180

P

P (Tryb programowy)	37
Panel wyboru pola AF.....	162
Pełny panel sterowania LV	77, 79, 229
Pierś.ostr.....	163
Początek pośrodku C-AF.....	161, 177
Podgląd	111, 159, 180
Podgl. GO.....	108
Podśw.AF	163
Podświetl. LCD	174
Podw. szeroki kąt / podwodny tryb makro ( / ).....	109
Pojedynczy AF.....	80
Połączenie	
Komputer	208
Smartfon	200
Połączenie USB.....	208
Pomiar	82
Pomiar AEL.....	170
Poziom naładowania baterii.....	26
PreMF (wstępne ustawienie MF).....	81
Prędkość transmisji	90, 149
Prior. I.S. obiektywu.....	165
Priorytet oka AF	67
Priorytet środka C-AF.....	161, 178
Priorytet twarzy AF	67
Priorytet wyzwalania C-AF	165
Priorytet wyzwalania S-AF.....	165
Proporcje obrazu	87
Przechwytywanie obrazu w filmie.....	156

Przestrzeń	105, 171
Przesunięcie programu (Ps).....	38
Przewodnik trybów	168
Przycinanie filmów	157
Przycisk INFO	33, 115, 186
Przypisywanie do trybu własnego	128
Przywołanie menu	174
Ps (Przesunięcie programu).....	38

R

Red.szumu	169
Redukcja migotania	165, 184
Reg. Działania AF	163
Regulacja wizjera	173
Rejestracja użytkownika	9
Rejestrator IC	151
Reset obkt.	163
Resetuj	127
Resetuj kolejność udostęp.....	158
Ręczne ustawianie ostrości	80
Rozmiar pliku	243

S

S (Tryb priorytetu migawki)	41
S-AF MF (Pojedynczy AF i ręczne ustawianie ostrości)	80
S-AF (Pojedynczy AF)	80
Samowyzwalacz	71, 73, 87
Sceny.....	50
Sekwencja wideo w zwolnionym tempie	92
Skaner migotania Film	148
Zdjęcie	194
Skanowanie AF.....	161
Sprzęgło man. ostrz.....	213
Sprzęgło manualnego ostrzenia (Sprzęgło man. ostrz.)	213
sRGB	105
Stary film.....	59
Stb. obrazu	86, 165
Film	86, 144
Ster. na żywo	187, 229
Sterowanie natężeniem błysku (⚡)	97

Styl wizjera EVF	197
Super punktowy AF	68
Sygnal dźwiękowy	168
Symul. wizjer optycz.....	173
Szybkie kas	173
Szybki tryb uśpienia.....	174
Szybkość zoomu el. Film	145
Zdjęcie	164

Ś

Śledzenie AF	81
--------------------	----

T

Telekonwerter cyfr.....	130
Telewizor.....	191
Timer Bulb/Time	170
Transfer obrazu do smartfonu	203
Tryb AF	80
Film	144
Tryb Art LV	167
Tryb AUTO (AUTO).....	49
Tryb ekspozycji podczas filmowania	147
Tryb obrazu	98, 129
Tryb ostrości	80
Tryb RC (#Tryb RC).....	216
Tryb SCN-Bold	50
Tryb USB	168
Tryby fotografowania	34

U

Uchwyt.....	214
Ust. auto ISO	169
Ustawianie balansu bieli jednym przyciśnięciem (WB)	84, 108
Ustawianie daty/godziny (⌚)	27
Ustawianie karty	160
Ustawienia histogramu	168
Ustawienia informacji Ust. info	188
Ust. info	173
Ustawienia jakości obrazu Film (Ust. info).....	144

Zdjęcie (⏪- Ustaw).....	171, 196
Ustawienia podglądu	168
Ustawienia sterowania	
Film	146
Zdjęcie	166, 186
Ustawienia wielu funkcji.....	166
Ustawienia Wi-Fi/Bluetooth	160
Ustawienia własne.....	162
Ustawienia zbliżenia LV.....	167
Ustawienie dpi	172
Ustawienie języka (🌐).....	29, 159
Ust. Copyright.....	172
Ust. ekranu dotyk.....	174
Ust. inf. o obiektyw	196
Ust. kodu czasowego	146
Ust.prioryt	173
Ust. siatki wiz.....	168
Ust. siatki wiz. EVF.....	173
Ust. trybu obrazu	166
Uśpienie.....	26

W

WB.....	83, 171
Wiele funkcji	113
Wielkość obrazu	
Film	149
Zdjęcie	88, 196, 243
Wielokr. ekspozyc.....	139
Własny samowyzwalacz.....	73
W połowie spust z IS	165
Wskaźnik poziomu.....	33
Wsk. pola AF	162
Współczynnik kompresji	90, 196, 243
Współczynnik proporcji obrazu.....	87
Wst. ust. MF	81
Wszystkie WBZ	171
Wyjście HDMI	146
Wymienne obiektywy.....	212
Wyostrenie.....	101
Wyświetlanie histogramu.....	33
Wyświetlanie indeksu	117, 189
Wyświetlanie informacji.....	30
Odtwarzanie.....	114
Wyświetlanie kalendarza	117, 189

Wyświetlanie przeglądarki.....	188
--------------------------------	-----

Z

Zaawansowany panel sterowania	77, 79, 229
Zapis.....	208
Zdalne sterowanie błyskiem	216
Zdjęcie o wys. rozd. (Fotografowanie z wysoką rozdzielczością).....	76, 143
Zdj. test.....	109
Zewnętrzne lampy błyskowe	215

OLYMPUS EUROPA SE & CO. KG

Biura: Consumer Product Division
Wendenstrasse 14–18, 20097 Hamburg, Niemcy
Tel.: +49 40–23 77 3-0/Faks: +49 40–23 07 61
Dostawy towarów: Modul H, Willi-Bleicher Str. 36, 52353 Düren, Niemcy
Listy: Postfach 10 49 08, 20034 Hamburg, Niemcy

Europejskie wsparcie techniczne dla klientów:

Zapraszamy do odwiedzenia naszych stron internetowych <http://www.olympus-europa.com>
lub do kontaktu telefonicznego z BEZPŁATNYM NUMEREM*: **00800 – 67 10 83 00**

dla klientów z Austrii, Belgii, Czech, Danii, Finlandii, Francji, Niemiec, Luksemburga, Holandii, Norwegii, Polski, Portugalii, Rosji, Hiszpanii, Szwecji, Szwajcarii, Wielkiej Brytanii.

* Prosimy pamiętać, że niektórzy operatorzy (komórkowych) sieci telefonicznych nie zapewniają dostępu do powyższego numeru lub wymagają wprowadzenia dodatkowego prefiksu przed numerami +800.

Klienci pochodzący z krajów nie wymienionych na liście lub nie mogący uzyskać połączenia z powyższym numerem mogą dzwonić pod następujące
NUMER PŁATNY: **+49 40 – 237 73 899**.