

Götze & Jensen

ODKURZACZ ZE STACJĄ CZYSZCZĄCĄ VV800S

Instrukcja obsługi
i warunki gwarancji



WARUNKI BEZPIECZEŃSTWA I ZAGROŻENIA

1. Należy dokładnie zapoznać się z niniejszą instrukcją obsługi i bezwzględnie jej przestrzegać.
2. Przed demontażem, montażem lub czyszczeniem urządzenia należy wyjąć wtyczkę przewodu zasilającego z gniazda sieciowego.
3. Nie należy używać urządzenia jeżeli ma uszkodzony przewód zasilający, gniazdo ładowania lub obudowę. Jeżeli przewód zasilający jest uszkodzony, musi zostać wymieniony przez serwis lub osobę do tego uprawnioną, w przeciwnym razie może dojść do porażenia prądem. W żadnym razie nie próbować naprawiać urządzenia we własnym zakresie.
4. Jeżeli filtr ulegnie uszkodzeniu, należy go bezzwłocznie wymienić.
5. Nie należy stosować nieoryginalnych akcesoriów.
6. Urządzenie należy używać zgodnie z informacją o napięciu i prądzie ładowania podanym na tabliczce znamionowej.
7. Nie należy obsługiwać urządzenia, nie podłączać ani dotykać wtyczki przewodu ładowania mokrymi dłońmi.
8. Przewód nie może mieć kontaktu z wodą ani jakimikolwiek płynami.
9. Aby wyciągnąć wtyczkę z gniazda ładowania należy złapać za wtyczkę, nie ciągnąć za przewód.
10. Urządzenie nie może pracować w pobliżu materiałów łatwopalnych.
11. Urządzenie przeznaczone jest do użytku przez osoby dorosłe i powinno znajdować się poza zasięgiem dzieci.
12. Nie należy narażać urządzenia na szkodliwe warunki atmosferyczne.
13. Nie wolno zanurzać urządzenia w wodzie ani innych płynach.
14. Nie wolno pozostawiać pracującego urządzenia bez nadzoru.
15. Nie należy używać innych akcesoriów niż tych dostarczonych z urządzeniem.
16. Nie należy odkurzać drobnych pyłów takich jak cement, gips lub mąka, ponieważ grozi to uszkodzeniem urządzenia.
17. Nie należy zasłaniać otworów doprowadzających i odprowadzających powietrze, ponieważ grozi to uszkodzeniem urządzenia.
18. Nie należy odkurzać popiołu lub niedopałków papierosów.
19. Należy przenosić urządzenie wyłącznie za uchwyt.

20. Niniejszy sprzęt może być użytkowany przez dzieci w wieku co najmniej 8 lat i przez osoby o obniżonych możliwościach fizycznych, umysłowych i osoby o braku doświadczenia i znajomości sprzętu, jeżeli zapewniony zostanie nadzór lub instruktaż odnośnie do użytkowania sprzętu w bezpieczny sposób, tak aby związane z tym zagrożenia były zrozumiałe. Dzieci nie powinny bawić się sprzętem. Dzieci bez nadzoru nie powinny wykonywać czyszczenia i konserwacji sprzętu.
21. Urządzenia należy używać wyłącznie w pomieszczeniach na suchej powierzchni. Zabrania się używania urządzenia na zewnątrz lub na mokrych powierzchniach.
22. Przed użyciem urządzenia należy usunąć z powierzchni ostre przedmioty, większe kawałki wykonane z tworzyw sztucznych, kulki papieru oraz innych rzeczy, które mogą uszkodzić elementy odkurzacza lub zablokować rurę ssącą.
23. Nie należy wkładać żadnych przedmiotów do ssawek.
24. Nie należy używać urządzenia, gdy któraś ze ssawek jest zapchana.
25. Urządzenie należy ładować zgodnie z informacjami zawartymi w sekcji „ładowanie urządzenia”.
26. Nie należy instalować ani ładować urządzenia w miejscach narażonych na zalania tj. łazienka, kuchnia, itp.
27. Nie należy nakładać żadnych produktów zapachowych na filtr odkurzacza. Substancje chemiczne zawarte w tych produktach są uznawane za łatwopalne i mogą spowodować zapalenie się produktu.
28. Produkt jest przeznaczony wyłącznie do użytkowania w gospodarstwie domowym.
29. Nie używać w pobliżu materiałów łatwopalnych lub wybuchowych.
30. Używać tylko z ładowarką dołączoną do zestawu.
31. Nie odkurzać roślin, zwierząt, osób, a także garderoby podczas jej noszenia.
32. Ładować w dobrze wentylowanych pomieszczeniach.
33. Podczas ładowania nie pozostawiać bez nadzoru.
34. Nie należy niszczyć, przekłuwać ani otwierać akumulatora.
35. Po okresie użytkowania akumulatora nie należy wyrzucać go razem z normalnymi odpadami z gospodarstw domowych. Należy przekazać go do punktu selektywnej zbiórki odpadów.
36. Ten produkt może naprawiać wyłącznie wykwalifikowany serwis producenta lub autoryzowany punkt serwisowy.

UWAGA! NIE ZANURZAJ URZĄDZENIA W WODZIE ANI NIE CZYŚĆ GO WODĄ, ŚRODKAMI CHEMICZNYMI ANI DO POLEROWANIA. DO CZYSZCZENIA UŻYWAJ WYŁĄCZONIE SUCHEJ SZMATKI.

UWAGA! ZAWSZE ZACHOWUJ BEZPIECZNY DYSTANS MIĘDZY ODKURZACZEM A GORĄCYMI OBIEKTAMI, TAKIMI JAK GRZEJNIKI, NIEDOPAŁKI ITP.

ŚRODKI OSTROŻNOŚCI DOTYCZĄCE BATERII

1. Używaj tylko oryginalnych baterii dostarczonych przez producenta urządzenia.
2. Przed usunięciem baterii, upewnij się, że urządzenie jest odłączone od prądu.
3. Nie używaj zmodyfikowanych lub uszkodzonych baterii.
4. Nie używaj baterii tego produktu w innych urządzeniach. Jeżeli ładowanie nie jest możliwe, należy wymienić baterię na nową.
5. Jeśli urządzenie nie będzie używane przez dłuższy czas, odłącz przewód zasilający baterię.
6. Montując baterię w urządzeniu, upewnij się że jest ona całkowicie naładowana i bezpiecznie zablokowana w swoim miejscu.
7. W przypadku utylizacji tego produktu należy wyjąć z niego baterię i postępować zgodnie z lokalnymi przepisami dotyczącymi utylizacji.
8. Gdy bateria nie jest używana, trzymaj ją z dala od innych metalowych przedmiotów, takich jak spinacze, monety, klucze, gwoździe, śruby lub inne drobne metalowe przedmioty, które mogą spowodować zwarcie.
9. W przypadku nieprawidłowego użytkowania baterii może nastąpić wyciek płynu. Jeśli tak się stanie, należy unikać kontaktu z płynem. W razie przypadkowego kontaktu spłukać wodą. Jeśli płyn dostanie się do oczu, zasięgnij porady lekarza.
10. Przed dokonaniem regulacji, wymianą akcesoriów, czyszczeniem, naprawą lub przechowywaniem i przenoszeniem tego produktu, odłącz przewód zasilający i wyjmij baterię.

WPROWADZENIE

Dziękujemy za zaufanie, jakim nas Państwo obdarzyli, dokonując zakupu urządzenia marki **Götze & Jensen**. Jesteśmy przekonani, że to bardzo dobrej jakości urządzenie zapewni Państwu dużo radości i satysfakcji z jego użytkowania.

NALEŻY DOKŁADNIE PRZECZYTAĆ INSTRUKCJĘ OBSŁUGI I JEJ PRZESTRZEGAĆ!

To urządzenie jest przeznaczone do użytku domowego lub podobnego, nie dotyczącego celów komercyjnych. Producent nie ponosi odpowiedzialności za szkody powstałe w wyniku użytkowania niewłaściwego lub niezgodnego z przeznaczeniem.

DANE TECHNICZNE

Odkurzacz	VV800S
Napięcie znamionowe:	25.9 V
Moc znamionowa:	420 W
Pojemność akumulatora:	2200 mAh
Czas ładowania akumulatora:	2,5 - 3,5 h
Napięcie wejściowe zasilacza:	220-240 V / 50-60 Hz
Napięcie wyjściowe zasilacza:	30 V --- 0.8 A
Pojemność pojemnika na kurz:	510 ml

Stacja czyszcząca	VV800S
Napięcie znamionowe:	220-240 V / 50-60 Hz
Moc znamionowa:	1000 W
Napięcie wyjściowe stacji czyszczącej:	30V --- 0.8 A
Czas ładowania akumulatora:	2,5 - 3,5 h
Głośność:	≤ 83 dB

POBÓR MOCY W STANIE CZUWANIA

Działa jedynie funkcja ponownego włączenia lub w którym działa jedynie funkcja ponownego włączenia oraz wskazanie aktywowania funkcji ponownego włączenia – 0,01 W.

OPIS URZĄDZENIA

ODKURZACZ:

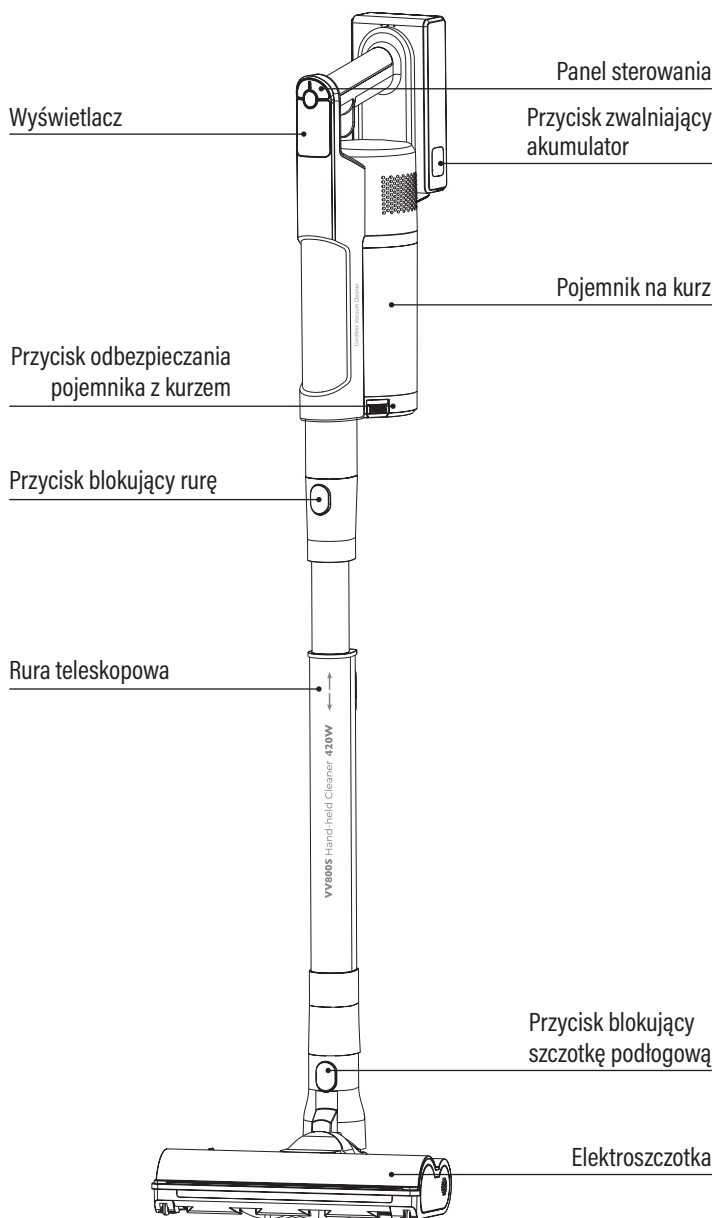

STACJA CZYSZCZĄCA:

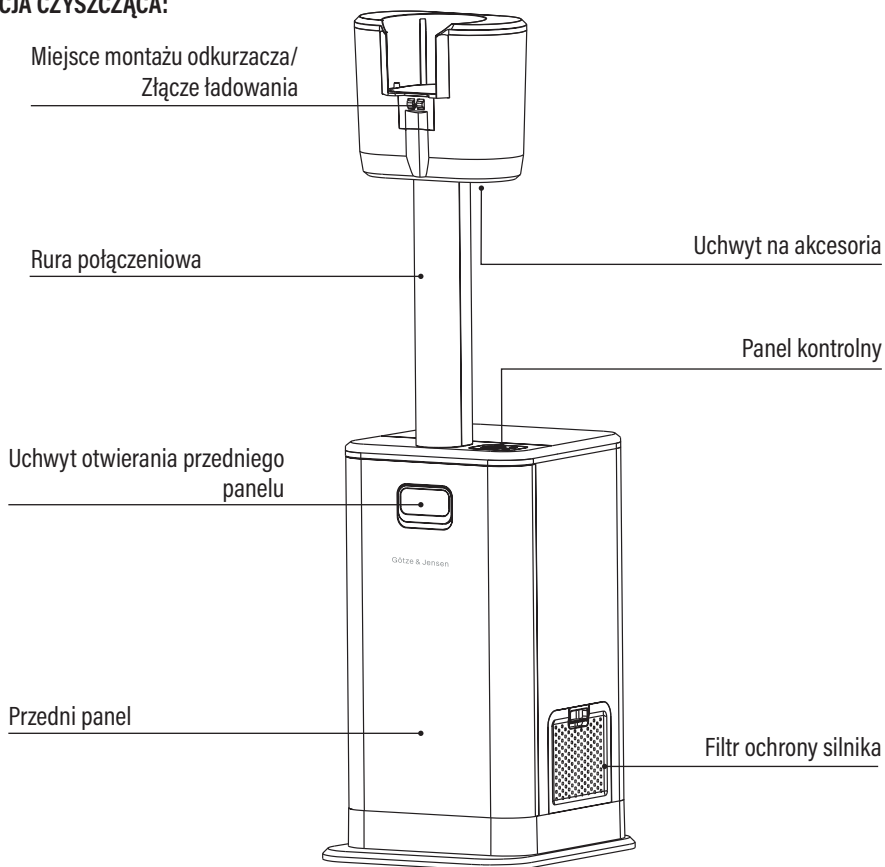

AKCESORIA:



WYŚWIETLACZ ODKURZACZA:

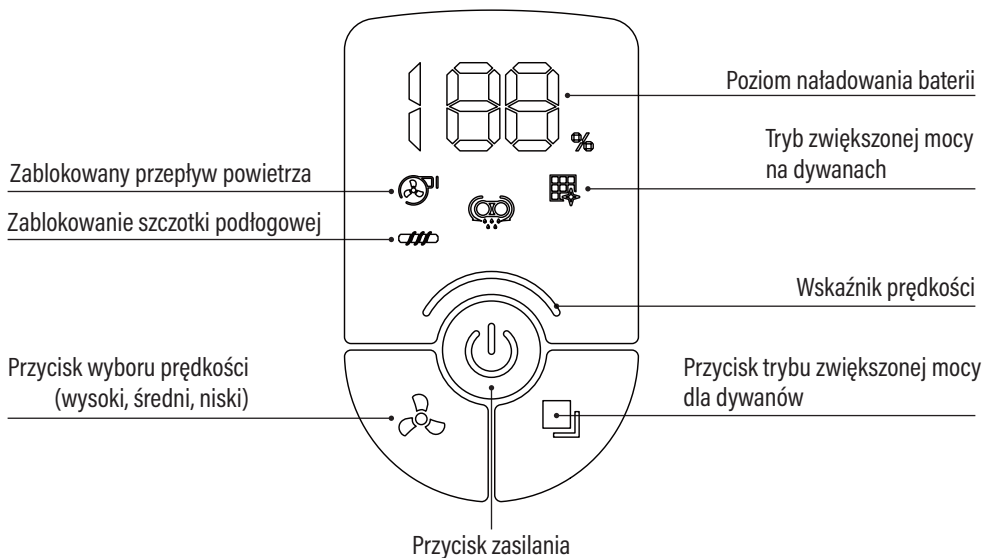

PANEL STERUJĄCY STACJI CZYSZĄCEJ:

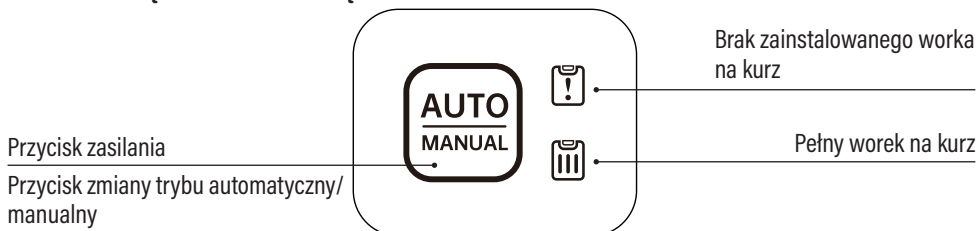

INSTALACJA STACJI CZYSZĄCEJ

1. Umieść stację ładowania na płaskiej i stabilnej powierzchni.
2. Zainstaluj, przechowuj i ładuj produkt w dobrze wentylowanym miejscu. Podczas montażu należy pozostawić odpowiednią szczelinę z boku. Nie należy zatykać tylnego filtra wylotowego, ponieważ może to mieć wpływ na efektywność zbieranie kurzu, wydajność i potencjalnie spowodować uszkodzenie w wyniku przegrzania silnika.



3. Wsuń uchwyt głównej jednostki od góry w dół do stacji opróżniania pojemnika na kurz i zabezpiecz go zaślepką, która znajduje się w zestawie akcesoriów.

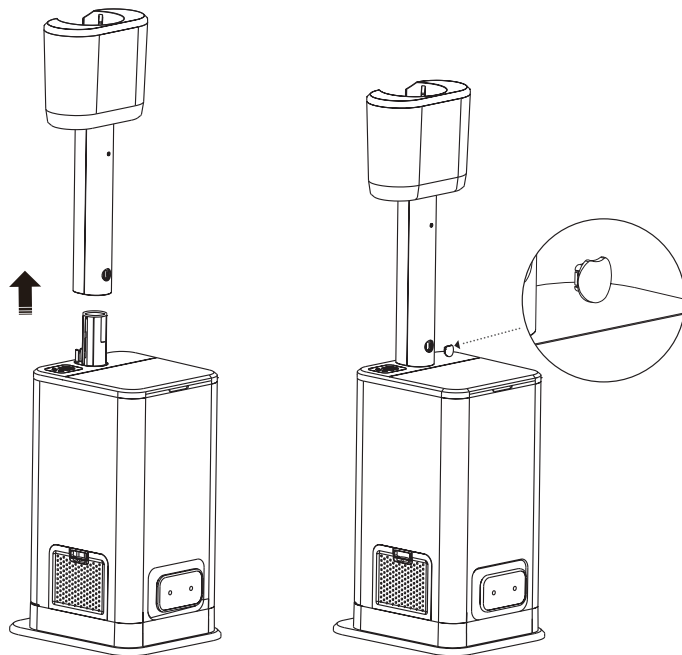

4. Włóż wtyczkę zasilania do gniazdka. Po prawidłowym podłączeniu wtyczki zasilającej można obsługiwać panel kontrolny. Pomyślne połączenie jest sygnalizowane komunikatem głosowym.

OBSŁUGA STACJI CZYSZĄCEJ

Tryb AUTO:

1. Po włączeniu zasilania kontrolka LED pojemnika na kurz świeci się, a system domyślnie przechodzi w tryb automatyczny.
2. W trybie automatycznym urządzenie rozpoczyna opróżnianie pojemnika natychmiast po odstawieniu odkurzacza na stację.
3. Jeśli jest potrzeba przerwania opróżniania, naciśnij krótko przycisk AUTO/MANUAL, aby zatrzymać pracę.
4. Aby przejść do trybu manualnego, przytrzymaj przycisk AUTO/MANUAL przez 3 sekundy, aż kontrolka LED pojemnika zgaśnie - oznacza to przełączenie urządzenia w tryb ręczny.

Tryb MANUALNY:

1. Krótko naciśnij przycisk AUTO/MANUAL, aby rozpocząć opróżnianie pojemnika.
2. Jeśli jest potrzeba przerwania opróżniania, ponownie naciśnij krótko przycisk AUTO/MANUAL, aby zatrzymać pracę. Następnie naciśnij go jeszcze raz, aby ponownie uruchomić opróżnianie.
3. Aby wrócić do trybu automatycznego, przytrzymaj przycisk AUTO/MANUAL przez 3 sekundy, aż kontrolka LED pojemnika ponownie się zaświeci - co oznacza powrót do trybu automatycznego.

Przechowywanie akcesoriów:

Port montażu akcesoriów pozwala na podłączenie dodatkowych końcówek. Istnieje również możliwość przechowywania akcesoriów lub zapasowych worków na kurz w komorze stacji opróżniania.

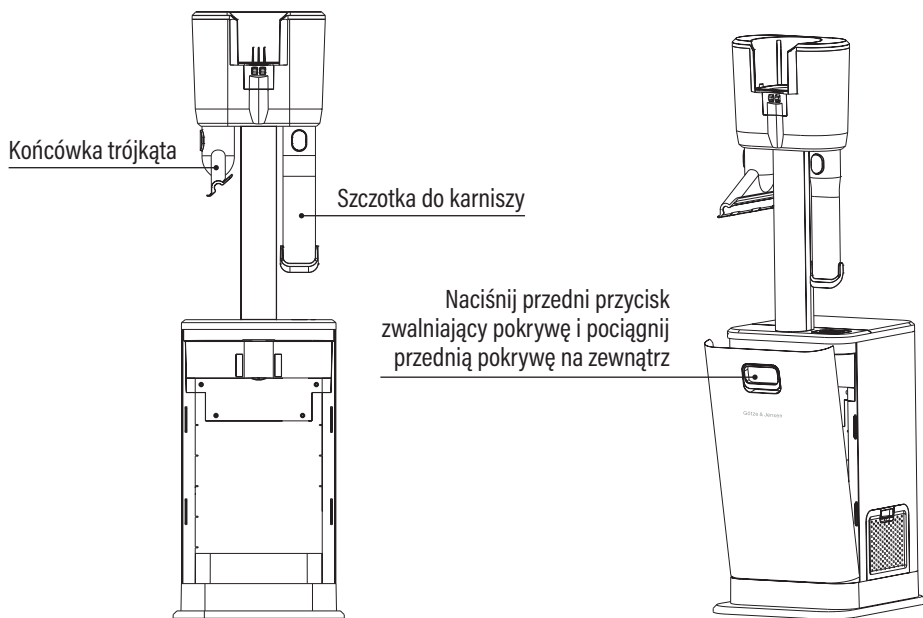

INSTALACJA I PIERWSZE URUCHOMIENIE ODKURZACZA

UWAGA! PRZED PIERWSZYM UŻYCIEM NAŁADUJ AKUMULATOR DO PEŁNA.

UWAGA! NIE URUCHAMIAJ URZĄDZENIA W TRAKCIE ŁADOWANIA.

1. Wyrównaj złącze elektrycznej szczotki podłogowej z aluminiową rurą i delikatnie dociśnij, aż usłyszysz „klik”, oznacza to, że element został prawidłowo zamontowany. Aby zdjąć szczotkę wystarczy nacisnąć przycisk blokady i pociągnąć w dół.

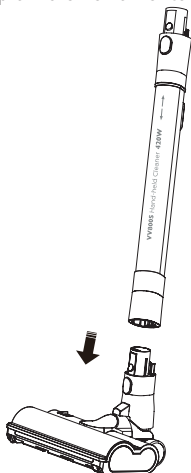

2. Wyrównaj złącze aluminiowej rury z główną jednostką odkurzacza i delikatnie dociśnij, aż usłyszysz „klik”, potwierdzający prawidłową instalację. Aby zdjąć rurę, naciśnij przycisk blokady i pociągnij w dół.

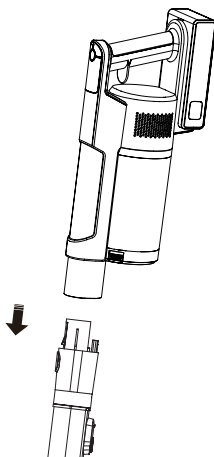

3. Włóż akumulator. W razie potrzeby wyciągnięcia/wymiany akumulatora, naciśnij przycisk zwolnienia akumulatora.

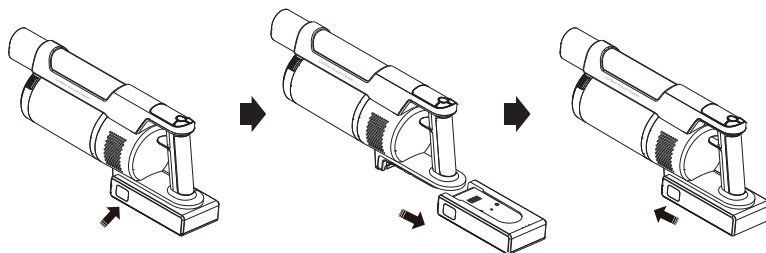

4. Naciśnij przycisk zasilania na głównej jednostce, aby uruchomić urządzenie.
5. Po pierwszym naciśnięciu przycisku zasilania urządzenie zacznie pracować w trybie „średnim”.
6. Naciskając przycisk wyboru prędkości, możesz przełączyć urządzenie pomiędzy trybami:

Poziom prędkości	Kolor wskaźnika
Niski	Niebieski
Średni	Fioletowy
Turbo	Czerwony

7. Gdy naciśniesz przycisk zwiększonej mocy do dywanów, zaświeci się kontrolka, a szczotka podłogowa zacznie obracać się większą prędkością. Naciśnij ponownie przycisk, aby powrócić do normalnej prędkości.
8. Ponowne naciśnięcie przycisku zasilania wyłączy urządzenie.

UWAGA! NIE UŻYWAJ ODKURZACZA DO ZBIERANIA WODY!

UWAGA! URZĄDZENIE POSIADA ZABEZPIECZENIE PRZED PRZEGRZANIEM AKUMULATORA. JEŻELI URZĄDZENIE WYŁĄCZY SIĘ W TRAKCIE PRACY, NALEŻY ODSTAWIĆ JE W CHŁODNE I SUCHE MIEJSCE NA 30 MINUT W CELU OSTYGNĘCIA. PO UPŁYWIE 30 MINUT BĘDZIE MOŻNA PONOWNIE URUCHOMIĆ URZĄDZENIE.

MONTAŻ I UŻYTKOWANIE AKCESORIÓW

Elektroszczotki:



Elektroszczotka uniwersalna - idealna do czyszczenia twardych powierzchni takich jak panele podłogowe, podłoga, marmur. Do elektroszczotki można zainstalować rolkę twardą lub miękką. Oświetlenie LED ułatwia znalezienie pominiętych miejsc podczas odkurzania.



Mała elektroszczotka - idealna do zbierania kurzu z tkanin ogólnych typu koce, sofy dzianiny, materace itp. Nie zaleca się używania szczotki na powierzchniach delikatnych materiałów, podatnych na łatwe zaczeplenia i zarysowania np. jedwab. Szczotka wyposażona w oświetlenie UV, która eliminuje bakterie na odkurzonej powierzchni.

Szczotka do czyszczenia karniszy/Trójkątna szczotka

Dopasuj końcówkę szczotki do jednostki głównej odkurzacza. Delikatnie dociśnij do czasu usłyszenia kliknięcia, informującego o poprawnym zainstalowaniu jednostki. By wysunąć szczotkę, naduś przycisk blokady i przesuń ku dołowi.

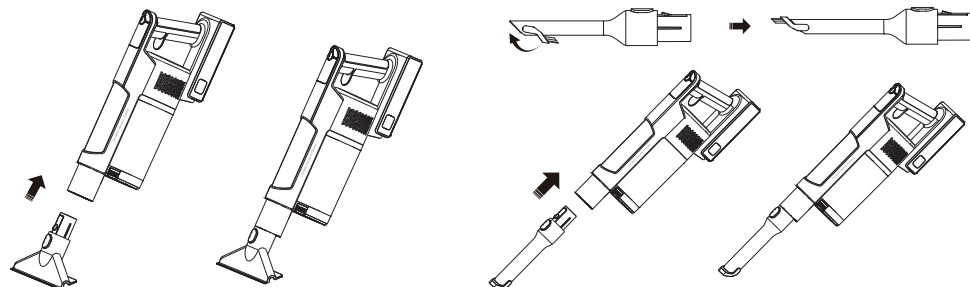

Używanie odkurzacza z rurą łamaną:

1. Włóż zgiętą rurę do korpusu odkurzacza.

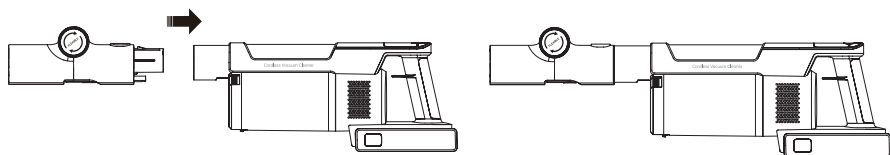

2. Włóż aluminiową rurę do rury zgiętej.

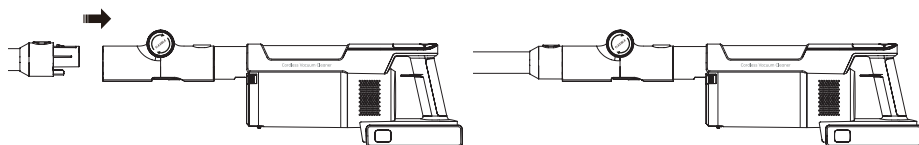

3. Naciśnij przycisk zwalniający zagięcie rury, aby ją zgiąć.

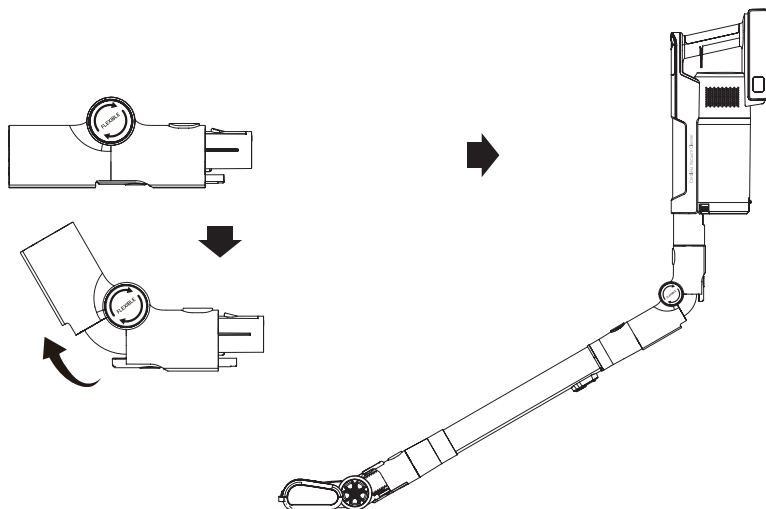

WYMIANA ROLEK

ELEKTROSZCZOTKA UNIWERSALNA:

1. Przesuń przycisk zwalniający osłonę, aby zdjąć osłonę szczotki obrotowej.

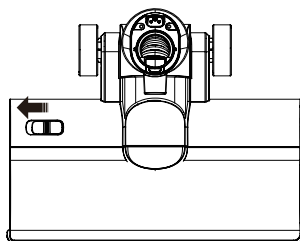

2. Podnieś uchwyt po lewej stronie szczotki obrotowej, aby wyjąć szczotkę i ją wyczyścić.

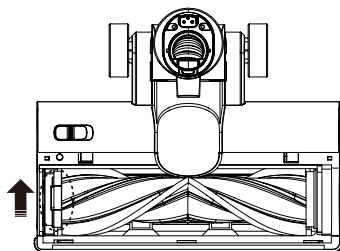

3. Wyrównaj prawy koniec szczotki obrotowej z gniazdem, a następnie wciśnij lewy koniec szczotki w rowek. Szczotka zostanie w ten sposób prawidłowo zamontowana. Na końcu zatrzasknij osłonę szczotki z powrotem na miejsce.

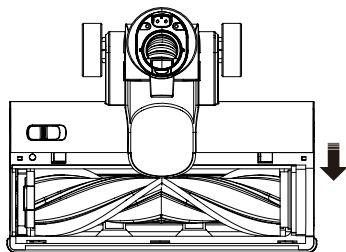

MAŁA ELEKTROSZCZOTKA:

1. Obróć blokadę rolki, aby ją odblokować, a następnie wyciągnij wałek szczotki. Montaż odbywa się odwrotnie do demontażu.

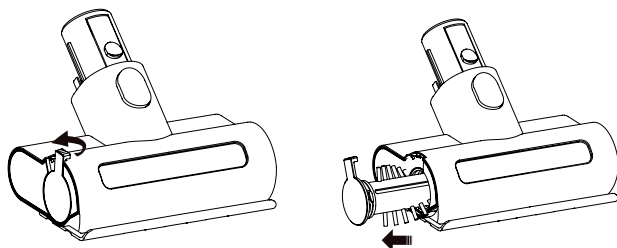

WYMIANA WORKA

Gdy ikona worka na kurz na ekranie dotykowym stacji opróżniania zaświeci się na kolor na czerwony, oznacza to, że worek jest pełny i wymaga wymiany.

1. Otwórz pokrywę stacji opróżniania.

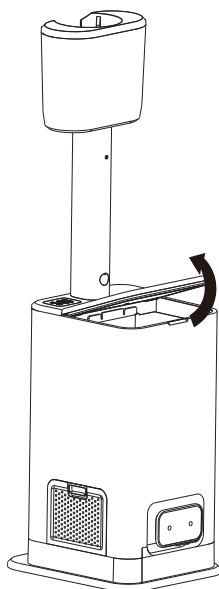

2. Wyciągnij uchwyt worka na kurz, wyjmij worek i wyrzuć go.

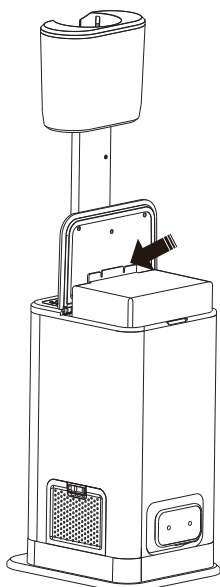

3. Jeśli filtr wylotowy oraz wata filtracyjna są bardzo brudne, zdemontuj je i umyj wodą, a następnie pozostaw w przewiewnym miejscu na co najmniej 24 godziny, aby całkowicie wyschły.

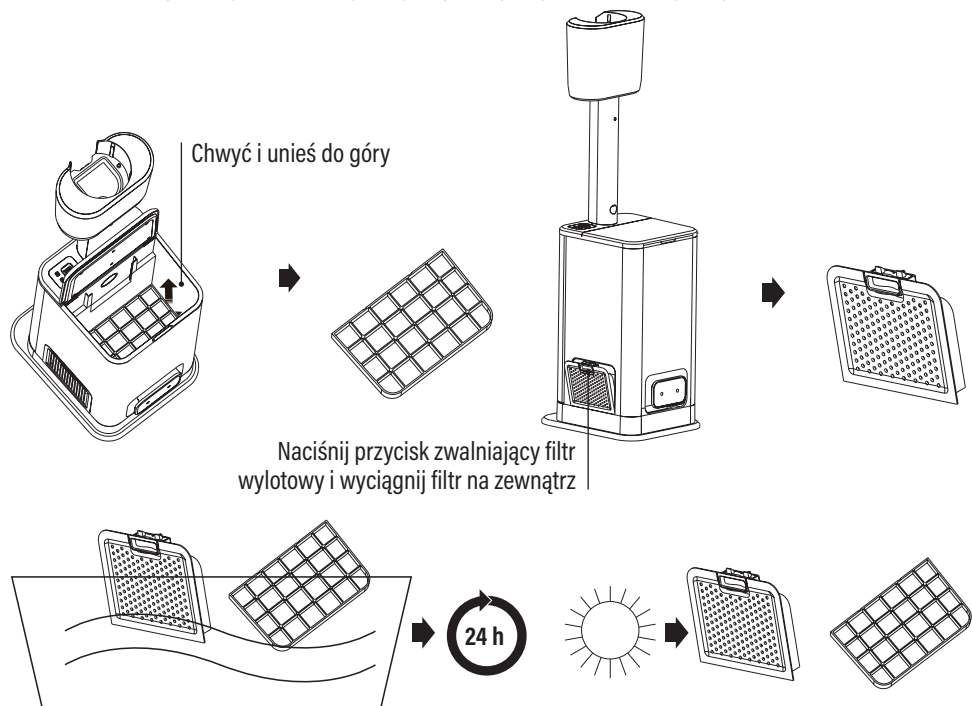

CZYSZCZENIE I KONSERWACJA

Czyszczenie elektroszczotek:

1. Zdemontuj wałek wykonując demontażowe czynności opisane w sekcji WYMIANA ROLEK.
2. Za pomocą nożyczek lub dołączonego do odkurzacza narzędzia rozetnij i usuń wszystkie włosy zakręcone na szczotce. W trudno dostępnych miejscach użyj narzędzia do czyszczenia elektroszczotek.

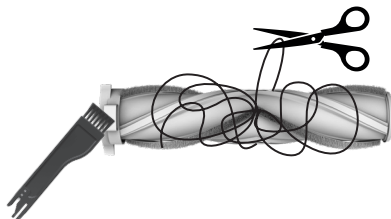

3. W przypadku większego zabrudzenia szczotki należy przepłukać ją pod bieżącą wodą.

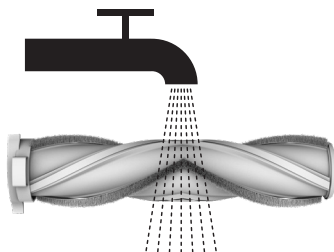

Czyszczenie pojemnika na kurz:

1. Przytrzymaj przycisk zwolnienia pojemnika na kurz w kierunku pokazanym na rysunku i pociągnij pojemnik na kurz w dół.
2. Pociągnij przycisk zwolnienia pojemnika na kurz do tyłu, aby oddzielić pojemnik.

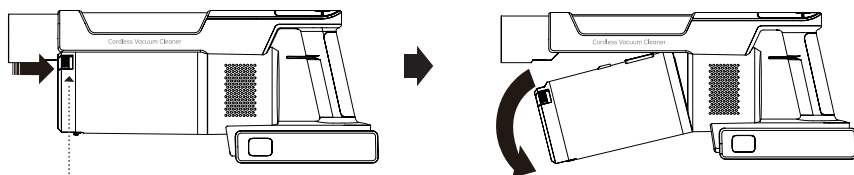

3. Obróć w kierunku przeciwnym do ruchu wskazówek zegara, aby zdjąć filtr cyklonowy.

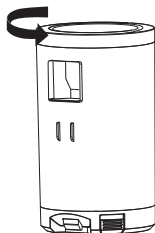

4. Podnieś filtr aby otworzyć pojemnik.

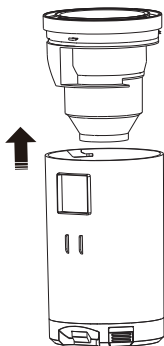

5. Wyjmij filtr bawełniany.

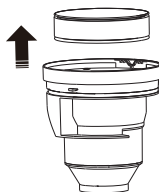

ZARÓWNO SZCZOTKI, FILTR BAWĘLIANY, JAK I ELEMENT W Kształcie stożka MOGĄ BYĆ CZYSZCZONE W WODZIE. NALEŻY JE DOKŁADNIE OSUSZYĆ PRZED PONOWNYM UŻYCIEM.



CZYSZCZENIE FILTRÓW

1. Wyciągnij pojemnik z korpusu odkurzacza, zdejmij filtr cyklonowy, a następnie go podnieś i usuń filtr bawełniany (opis w sekcji CZYSZCZENIE I KONSERWACJA).
2. Filtr bawełniany i cyklonowy można myć pod wodą.
3. Po umyciu, upewnij się, że filtr bawełniany i cyklonowy są całkowicie wysuszone.

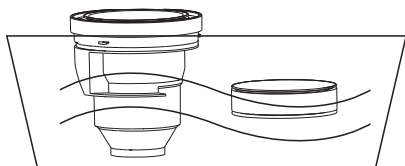

4. Zamontuj filtr cyklonowy i bawełniany zgodnie z rysunkiem.

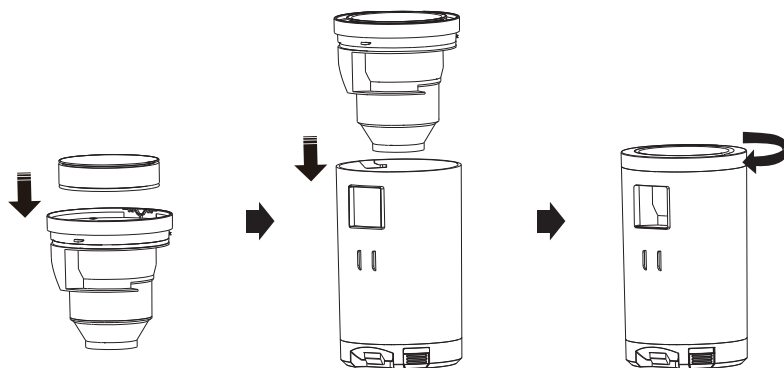

5. Obróć pojemnik na kurz, jak pokazano na rysunku.

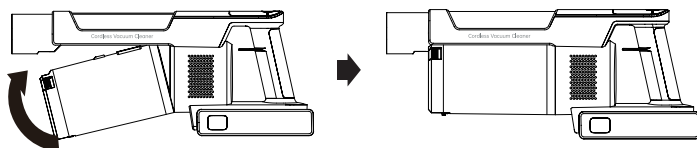

ŁADOWANIE BATERII

1. Gdy wskaźnik baterii pokazuje tylko jeden pasek, oznacza to, że bateria urządzenia jest niska i wymaga naładowania.
2. Aby naładować, podłącz ładowarkę do źródła zasilania i do urządzenia lub umieść je w stacji zbierania kurzu.
3. Migająca zielona lampka na urządzeniu, oznacza, że trwa ładowanie.

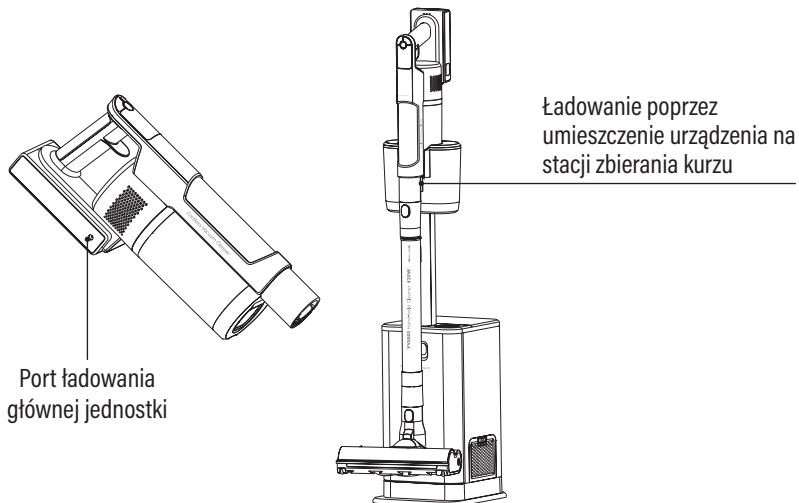

4. Wskaźniki diodowe baterii:

- Zielona dioda LED1 miga - ładowanie/niski poziom baterii.
- Zielone diody LED1 świeci stałym światłem, LED2 miga - ładowanie.
- Zielone diody LED1 i LED2 świecą, LED3 miga - ładowanie.
- Zielone diody LED1, LED2, LED3 świecą ciągle - bateria w pełni naładowana.

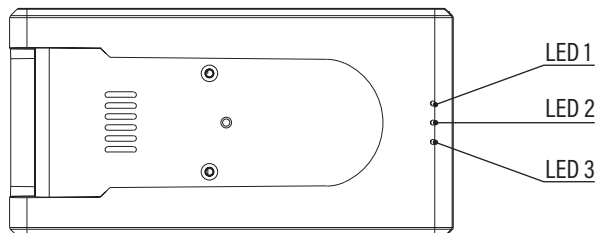

WYMIANA FILTRA

Wymiany filtrów dokonujemy wykonując demontażowe czynności opisane w sekcji CZYSZCZENIE FILTRÓW. Po wymianie filtra należy złożyć odkurzaczy w odwrotny sposób do demontażu.

PROBLEMY I ROZWIĄZANIA

PROBLEM	MOŻLIWA PRZYCZYNA	ROZWIĄZANIE
Stacja ładująca nie zbiera kurzu.	Brak zasilania.	Podłącz kabel zasilający do prądu.
	Przycisk START-STOP został przypadkowo wciśnięty, powodując przerwę w zbieraniu kurzu.	Wciśnij przycisk START-STOP lub AUTO by wznowić proces opróżniania pojemnika.
	Odkurzaczy nieprawidłowo zainstalowany.	Po umieszczeniu odkurzaczy, dociśnij ku dołowi by upewnić się, że jest poprawnie zainstalowany.
	Błąd funkcji zbierania kurzu.	W trybie manualnym, naduś START-STOP by zainicjować zbieranie kurzu. W trybie automatycznym, jeśli odkurzaczy jest poprawnie zainstalowany, zbieranie kurzu rozpocznie się automatycznie.
	Pełny worek.	Wymień worek zgodnie z sekcją WYMIANA WORKA.

Bateria nie ładuje się.	Brak zasilania.	Podłącz kabel zasilający do prądu.
	Obce przedmioty w porcie ładującym.	Odłącz zasilanie i użyj czystej ściereki by usunąć wszystkie nieczystości w stacji czyszczącej.
	Odkurzacz nieprawidłowo zainstalowany.	Po umieszczeniu odkurzacza, dociśnij ku dołowi by upewnić się, że jest poprawnie zainstalowany.
	Bateria nie jest poprawnie zainstalowana.	Umieść baterię w ładowarce i przyciśnij ku dołowi by upewnić się, że jest poprawnie zainstalowana. Po poprawnym umieszczeniu baterii, wskaźnik ładowania na panelu kontrolnym zacznie się świecić.
Odkurzacz nie zbiera kurzu.	Zabrudzone filtry.	Wyczyść filtry zgodnie z sekcją CZYSZCZENIE FILTRÓW, lub je wymień zgodnie z sekcją wymiana filtrów.
	Rozładowany akumulator.	Podłącz baterię lub odkurzacz do ładowarki lub stacji czyszczącej.
	Pełny pojemnik na kurz.	Opróżnij pojemnik manualnie, lub umieść odkurzacz w stacji czyszczącej.

EKOLOGICZNA I PRZYJAZNA DLA ŚRODOWISKA UTYLIZACJA

To urządzenie jest oznaczone, zgodnie z Dyrektywą Parlamentu Europejskiego i Rady 2012/19/UE z dnia 4 lipca 2012 r. w sprawie zużytego sprzętu elektrycznego i elektronicznego (WEEE) symbolem przekreślonego kontenera na odpady:



Nie należy wyrzucać urządzeń oznaczonych tym symbolem, razem z odpadami domowymi. Urządzenie należy zwrócić do lokalnego punktu przetwarzania i utylizacji odpadów lub skontaktować się z władzami miejskimi.

UTYLIZACJA ZUŻYTYCH AKUMULATORÓW

Zgodnie z dyrektywą UE 2006/66/EC z późn. zm. o akumulatorach, produkt ten jest oznaczony symbolem przekreślonego kosza na śmieci. Symbol oznacza, że zastosowane w tym produkcie baterie lub akumulatory nie powinny być wyrzucane razem z normalnymi odpadami z gospodarstw domowych. Użytkownicy baterii i akumulatorów muszą korzystać z dostępnej sieci odbioru tych elementów, która umożliwia ich zwrot, recykling oraz utylizację.



Li-Ion

MOŻESZ POMÓC CHRONIĆ ŚRODOWISKO!

Właściwe postępowanie ze zużytym sprzętem elektrycznym i elektronicznym przyczynia się do uniknięcia szkodliwych dla zdrowia ludzi i środowiska naturalnego konsekwencji, wynikających z obecności składników niebezpiecznych oraz niewłaściwego składowania i przetwarzania takiego sprzętu.

WARUNKI GWARANCJI DOTYCZĄCE ODKURZACZA

1. ART-DOM Sp. z o.o. z siedzibą w Łodzi (92-402) przy ul. Zakładowej 90/92 Numer Krajowego Rejestru Sądowego 0000354059 (Gwarant) gwarantuje, że zakupione urządzenie jest wolne od wad fizycznych. Gwarancja obejmuje tylko wady wynikające z przyczyn tkwiących w rzeczy sprzedanej (wady fabryczne).
2. Ujawniona wada zostanie usunięta na koszt Gwaranta w ciągu 14 dni od daty zgłoszenia uszkodzenia do serwisu autoryzowanego lub punktu sprzedaży.
3. W wyjątkowych przypadkach, np. konieczności sprowadzenia części zamiennych od producenta, termin naprawy może zostać wydłużony do 30 dni.
4. Okres gwarancji dla użytkownika wynosi 24 miesiące od daty wydania towaru.
5. Towar przeznaczony jest do używania wyłącznie w warunkach indywidualnego gospodarstwa domowego.
6. Gwarancja nie obejmuje:
 - a. uszkodzeń powstałych na skutek używania urządzenia niezgodnie z instrukcją obsługi,
 - b. uszkodzeń mechanicznych, chemicznych lub termicznych,
 - c. napraw i modyfikacji dokonanych przez firmy lub osoby nieposiadające autoryzacji producenta,
 - d. części z natury łatwo zużywalnych lub materiałów eksploatacyjnych takich jak: baterie, żarówki, bezpieczniki, filtry, pokręta, półki, akcesoria,
 - e. instalacji, konserwacji, przeglądów, czyszczenia, odblokowania, usunięcia zanieczyszczeń oraz instruktażu.
7. O sposobie usunięcia wady decyduje Gwarant. Usunięcie potwierdzonej wady urządzenia nastąpi poprzez wykonanie naprawy gwarancyjnej lub wymianę urządzenia. Gwarant może dokonać naprawy, gdy kupujący żąda wymiany lub Gwarant może dokonać wymiany, gdy kupujący żąda naprawy, jeżeli doprowadzenie do zgodności towaru (urządzenia) zgodnie z udzieloną gwarancją w sposób wybrany przez kupującego jest niemożliwe albo wymagałoby nadmiernych kosztów dla Gwaranta. W szczególnie uzasadnionych wypadkach, jeżeli naprawa i wymiana są niemożliwe lub wymagałyby nadmiernych kosztów dla Gwaranta może on odmówić doprowadzenia towaru do zgodności z udzieloną gwarancją i zaproponować inny sposób załatwienia reklamacji z gwarancji.
8. Wymiany towaru dokonuje punkt sprzedaży, w którym towar został zakupiony (wymiana lub zwrot gotówki) lub autoryzowany punkt serwisowy, jeżeli dysponuje taką możliwością (wymiana). Zwracane urządzenie musi być kompletne, bez uszkodzeń mechanicznych. Niespełnienie tych warunków może spowodować nieuznanie gwarancji.
9. W przypadku braku zgodności towaru z umową sprzedaży, kupującemu z mocy prawa przysługują środki ochrony prawnej ze strony i na koszt sprzedawcy, a gwarancja nie ma wpływu na te środki ochrony prawnej.
10. Niniejsza gwarancja obowiązuje na terytorium Polski.
11. Warunkiem dokonania naprawy lub wymiany urządzenia w ramach gwarancji jest przedstawienie dowodu zakupu oraz użytkowanie towaru zgodnie z informacjami zawartymi w instrukcji obsługi.

UWAGA!

Uszkodzenie lub usunięcie tabliczki znamionowej z urządzenia może spowodować nieuznanie gwarancji.

Cały czas udoskonalamy nasze produkty, dlatego mogą się one nieznacznie różnić od zdjęć przedstawionych na opakowaniu oraz w instrukcji obsługi.
Przed przystąpieniem do użytkowania urządzenia przeczytaj instrukcję obsługi.

ART-DOM Sp. z o.o., ul. Zakładowa 90/92, 92-402 Łódź, info@artdom.net.pl. Numer Krajowego Rejestru Sądowego 0000354059.

