

**EPSON**



Google TV

**Przewodnik użytkownika**

# Home Projector

Lifestudio Grand **EH-LS670B**

Lifestudio Grand **EH-LS670W**

<b>Oznaczenia użyte w prowadnica</b>	<b>5</b>	<b>Informacje o aplikacji Epson Projector Update</b>	<b>28</b>
<b>Używanie podręcznika do wyszukiwania informacji</b>	<b>7</b>	Instalacja aplikacji Epson Projector Update	28
Wyszukiwanie według słowa kluczowego	7	<b>Używanie podstawowych funkcji projektora</b>	<b>29</b>
Bezpośrednie przechodzenie z zakładki	7	<b>Włączanie projektora</b>	<b>30</b>
Drukowanie wyłącznie wymaganych stron	7	<b>Wyłączanie projektora (tryb wstrzymania działania)</b>	<b>31</b>
<b>Pobieranie najnowszej wersji dokumentów</b>	<b>8</b>	Wyłączanie projektora (tryb głębokiego uśpienia)	31
<b>Ogólna prezentacja projektora</b>	<b>9</b>	<b>Tryby projekcji</b>	<b>32</b>
<b>Części i funkcje projektora</b>	<b>10</b>	Zmiana trybu projekcji z użyciem menu	32
Elementy projektora - przód/bok	10	<b>Ustawianie ostrości obrazu przy użyciu dźwigni ostrzenia</b>	<b>33</b>
Elementy projektora - góra/bok	11	<b>Korekcja zniekształcenia obrazu</b>	<b>34</b>
Elementy projektora - tył	12	Podczas projekcji na ścianie	34
Elementy projektora - podstawa	13	Podczas projekcji na ekranie	35
Elementy projektora - Pilot	13	<b>Regulacja koloru obrazu</b>	<b>37</b>
<b>Konfiguracja projektora</b>	<b>16</b>	<b>Dopasowanie rozmiaru i pozycji obrazu</b>	<b>38</b>
<b>Ulokowanie projektora</b>	<b>17</b>	<b>Wybór źródła obrazu</b>	<b>39</b>
Konfiguracja projektora i opcje instalacji	18	<b>Współczynnik kształtu obrazu</b>	<b>40</b>
Środki ostrożności podczas instalacji	19	Zmiana współczynnika kształtu obrazu	40
<b>Połączenia projektora</b>	<b>20</b>	Dostępne współczynniki kształtu obrazu	40
Podłączenie do źródeł wideo	20	<b>Regulacja jakości obrazu (Tryb koloru)</b>	<b>41</b>
Podłączenie do zewnętrznych urządzeń USB	21	Zmiana trybu koloru	41
Podłączenie do zewnętrznych urządzeń audio	21	Dostępne tryby koloru	41
Podłączanie do systemu AV zgodnego z eARC/ARC	22	<b>Szczegółowa regulacja jakości obrazu</b>	<b>42</b>
Podłączanie słuchawek	23	<b>Włączanie automatycznej regulacji luminancji</b>	<b>43</b>
<b>Instalacja baterii w pilocie</b>	<b>24</b>	<b>Regulacja jasności źródła światła</b>	<b>44</b>
Obsługa pilotem	24	<b>Regulacja głośności przyciskami głośności</b>	<b>45</b>
<b>Konfiguracja systemu operacyjnego projektora</b>	<b>26</b>	<b>Zmiana trybu dźwięku</b>	<b>46</b>
Ekran główny projektora	27		



Dostępne tryby dźwięku .....	46	<b>Konserwacja projektora</b> .....	<b>64</b>
<b>Regulacja funkcji projektora</b> .....	<b>47</b>	<b>Konserwacja projektora</b> .....	<b>65</b>
<b>Używanie projektora, jako głośnika Bluetooth®</b> .....	<b>48</b>	<b>Czyszczenie okna wyświetlania</b> .....	<b>66</b>
<b>Tymczasowe wyłączenie obrazu</b> .....	<b>49</b>	<b>Czyszczenie czujnika ruchu</b> .....	<b>67</b>
<b>Używanie Google Cast™</b> .....	<b>50</b>	<b>Czyszczenie obudowy projektora</b> .....	<b>68</b>
<b>Funkcje HDMI CEC</b> .....	<b>51</b>	<b>Konserwacja filtra powietrza i otworów wlotu powietrza</b> .....	<b>69</b>
Obsługa podłączonych urządzeń z wykorzystaniem funkcji HDMI CEC .....	51	Czyszczenie filtra powietrza .....	69
<b>Instalacja linki zabezpieczającej</b> .....	<b>52</b>	Wymiana filtra powietrza .....	70
<b>Aktualizacja firmware projektora z użyciem aplikacji Epson Projector Update</b> .....	<b>53</b>	Czyszczenie wlotowych otworów wentylacyjnych .....	71
<b>Inicjowanie projektora</b> .....	<b>54</b>	<b>Regulacja Zbieżności koloru (Wyrównanie panelu)</b> .....	<b>72</b>
<b>Dopasowanie ustawień menu</b> .....	<b>55</b>	<b>Rozwiązywanie problemów</b> .....	<b>74</b>
<b>Używanie menu projektora</b> .....	<b>56</b>	<b>Problemy dotyczące projekcji</b> .....	<b>75</b>
<b>Ustawienia funkcji projektora - Menu Kanały i wejścia</b> .....	<b>57</b>	<b>Stan wskaźnika projektora</b> .....	<b>76</b>
<b>Ustawienia funkcji projektora - Menu Projektor</b> .....	<b>58</b>	<b>Rozwiązywanie problemów z włączaniem zasilania i wyłączeniem zasilania projektora</b> .....	<b>78</b>
<b>Ustawienia jakości obrazu - Menu Wyświetlanie i dźwięk</b> .....	<b>59</b>	Rozwiązywanie problemów z zasilaniem projektora .....	78
<b>Menu Inne</b> .....	<b>62</b>	Rozwiązywanie problemów z wyłączeniem projektora .....	78
Menu Sieć i Internet .....	62	<b>Rozwiązywanie problemów z obrazem</b> .....	<b>79</b>
Menu Konta i profile .....	62	Rozwiązywanie problemów z brakującym obrazem .....	79
Menu Prywatność .....	62	Regulacja obrazu, który nie jest prostokątny .....	80
Menu Aplikacje .....	62	Regulacja nieostrego lub zamazanego obrazu .....	80
Menu System .....	62	Problemy ze stałym, częściowym obrazem .....	80
Menu Ułatwienia dostępu .....	63	Regulacja obrazu z zakłóceniami i zniekształceniami statycznymi .....	81
Menu Piloty i akcesoria .....	63	Regulacja obrazu z nieprawidłową jasnością lub kolorami .....	81
Menu Pomoc i opinie .....	63	<b>Rozwiązywanie problemów z dźwiękiem</b> .....	<b>82</b>
		Rozwiązywanie problemów z brakiem lub słabą słyszalnością dźwięku .....	82
		Rozwiązywanie problemów z trybem głośnika Bluetooth .....	82

<b>Rozwiązywanie problemów z działaniem pilota .....</b>	<b>84</b>
<b>Rozwiązywanie problemów z HDMI CEC .....</b>	<b>85</b>
<b>Rozwiązywanie problemów z siecią Wi-Fi .....</b>	<b>86</b>
<b>Rozwiązywanie problemów z systemem operacyjnym projektora .....</b>	<b>87</b>
<b>Dodatek .....</b>	<b>88</b>
<hr/>	
<b>Akcesoria opcjonalne i części zamienne .....</b>	<b>89</b>
Ekran .....	89
Mikrofon .....	89
Części zamienne .....	89
<b>Rozmiar ekranu i odległość projekcji .....</b>	<b>90</b>
<b>Obsługiwane rozdzielczości wyświetlanego obrazu .....</b>	<b>91</b>
<b>Dane techniczne projektora .....</b>	<b>92</b>
Specyfikacja złączy .....	92
Specyfikacje Bluetooth .....	93
<b>Wymiary zewnętrzne .....</b>	<b>94</b>
<b>Lista symboli bezpieczeństwa i instrukcji .....</b>	<b>95</b>
<b>Informacje bezpieczeństwa dotyczące lasera .....</b>	<b>98</b>
Etykiety ostrzegawcze dotyczące lasera .....	98
<b>Słownik .....</b>	<b>100</b>
<b>Uwagi .....</b>	<b>101</b>
Indication of the manufacturer and the importer in accordance with requirements of EU directive .....	101
Ograniczenia dotyczące korzystania z produktu .....	101
Znaki towarowe .....	101
Informacje dotyczące praw autorskich .....	102
Prawa autorskie .....	102







# Oznaczenia użyte w przewodnica

## Symbole dotyczące bezpieczeństwa użycia

Na obudowie projektora i w jego dokumentacji wykorzystano symbole graficzne oraz etykiety do oznaczenia treści dotyczących bezpieczeństwa użycia projektora. Należy przeczytać i stosować się do instrukcji oznaczonych tymi symbolami i etykietami, aby uniknąć obrażeń osób lub uszkodzenia sprzętu.

 <b>Ostrzeżenie</b>	Ten symbol oznacza informacje, których zignorowanie może być przyczyną obrażeń ciała lub nawet śmierci.
 <b>Przestroga</b>	Ten symbol oznacza informacje, których zignorowanie może być przyczyną obrażeń ciała lub uszkodzenia sprzętu w wyniku niewłaściwej obsługi projektora.

## Oznaczenia informacji ogólnych

<b>Uwaga</b>	Ta etykieta wskazuje procedury, które mogą spowodować uszkodzenia lub obrażenia, jeśli nie zostaną zachowane odpowiednie środki ostrożności.
	Ta etykieta wskazuje dodatkowe informacje, które mogą być użyteczne.
Przycisk 	Wskazuje nazwę przycisku na pilocie lub w panelu sterowania. Przykład: przycisk 
Nazwa menu/ustawienia	Wskazuje nazwę menu lub ustawienia w interfejsie projektora. Przykład: Wybierz menu <b>Projector</b> .  <b>Projector &gt; Keystone</b>
	Ta etykieta wskazuje łącze do powiązanych stron.
	Ta etykieta wskazuje poziom bieżącego menu projektora.

## ► Tematy pokrewne

- "Używanie podręcznika do wyszukiwania informacji" [str.7](#)

- "Pobieranie najnowszej wersji dokumentów" [str.8](#)

Podręcznik PDF umożliwia wyszukanie sprawdzonych informacji, według słowa kluczowego lub bezpośrednio przejście do określonych sekcji z wykorzystaniem zakładki. Można także wydrukować tylko potrzebne strony. W tej sekcji znajduje się objaśnienie, jak korzystać z podręcznika PDF otworzonego w komputerze w programie Adobe Reader X.

## ► Tematy pokrewne

- "Wyszukiwanie według słowa kluczowego" [str.7](#)
- "Bezpośrednie przechodzenie z zakładek" [str.7](#)
- "Drukowanie wyłącznie wymaganych stron" [str.7](#)

- Mac OS: Przytrzymaj przycisk polecenia, a następnie naciśnij ←.

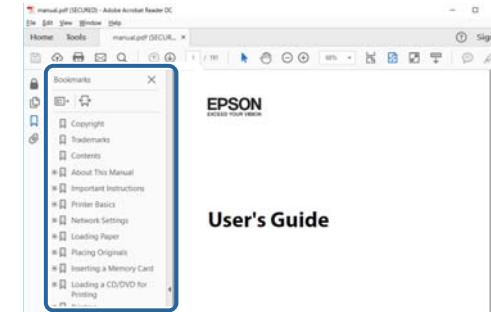

## Wyszukiwanie według słowa kluczowego

Kliknij **Edycja > Wyszukiwanie zaawansowane**. Wprowadź w oknie wyszukiwania słowo kluczowe (tekst) dla poszukiwanej informacji, a następnie kliknij **Szukaj**. W formie listy wyświetlone zostaną znalezione elementy. Kliknij jeden z wyświetlonych elementów, aby przejść na tę stronę.

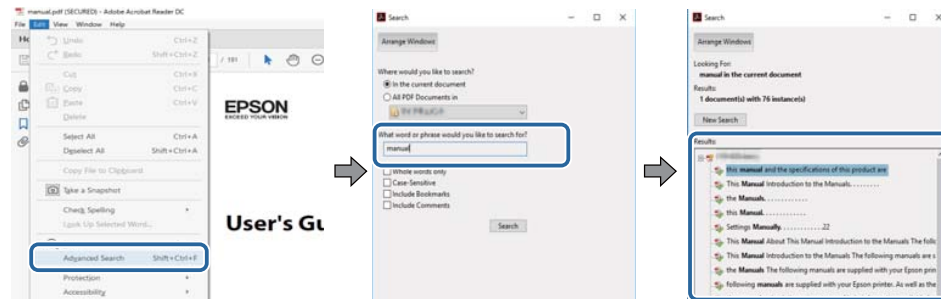

## Drukowanie wyłącznie wymaganych stron

Można wyciągnąć i wydrukować tylko potrzebne strony. Kliknij **Drukuj** w menu **Plik**, a następnie określ strony do wydrukowania w polu **Strony** opcji **Strony do wydruku**.

- Aby określić serię stron, wprowadź myślnik między stroną początkową a stroną końcową.  
Przykład: 20-25
- Aby określić strony, które nie znajdują się w serii, do podziału należy użyć przecinków.  
Przykład: 5, 10, 15

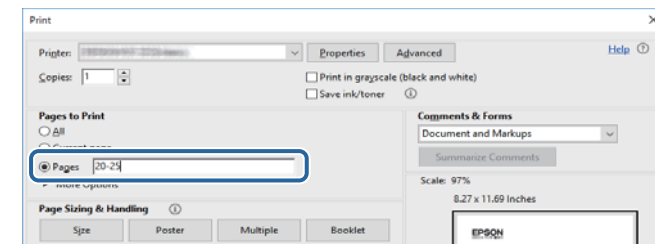

## Bezpośrednie przechodzenie z zakładek

Kliknij tytuł, aby przejść na tę stronę. Kliknij + lub >, aby wyświetlić tytuły niższego poziomu w tej sekcji. Aby powrócić do poprzedniej strony, wykonaj na klawiaturze następujące działania.

- Windows: Przytrzymaj przycisk **Alt**, a następnie naciśnij ←.

Najnowszą wersję podręczników i specyfikacji można uzyskać na stronie internetowej Epson.

Odwiędź stronę internetową [epson.sn](http://epson.sn) i wprowadź nazwę posiadanego modelu.

# Ogólna prezentacja projektora

Aby dowiedzieć się więcej o projektorze, przeczytaj poniższe rozdziały.

## ▶ Tematy pokrewne

- "Części i funkcje projektora" [str.10](#)

Następujące części zawierają objaśnienie elementów projektora i ich funkcji.

Ten produkt może korzystać z czujników, takich jak kamera i mikrofon. Te czujniki mogą zbierać informacje związane z prywatnością (takie jak lokalizacje, dźwięki, filmy lub obrazy).

► **Tematy pokrewne**

- "Elementy projektora - przód/bok" [str.10](#)
- "Elementy projektora - góra/bok" [str.11](#)
- "Elementy projektora - tył" [str.12](#)
- "Elementy projektora - podstawa" [str.13](#)
- "Elementy projektora - Pilot" [str.13](#)

## Elementy projektora - przód/bok

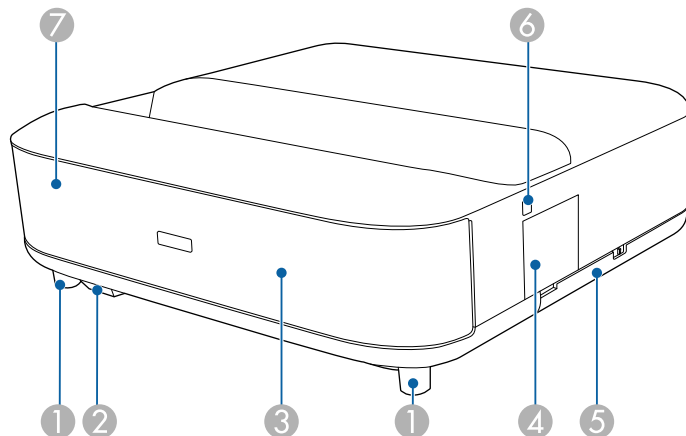

Nazwa	Funkcja
1 Przednie regulowane nóżki	Po ustawieniu na takiej powierzchni jak biurko, można wysunąć lub cofnąć nóżki w celu regulacji nachylenia w poziomie.
2 Odbiornik zdalny	Odbieranie sygnałów z pilota.

Nazwa	Funkcja
3 Głośnik	Wyprowadzanie dźwięku.  <b>⚠ Przewaga</b> Nie należy przytrzymywać ani nie uderzać tej części, ponieważ może to spowodować jej odkształcenie.
4 Pokrywa dźwigni ostrzenia	Otwórz w celu dostępu do dźwigni ostrzenia.
5 Pokrywa filtra powietrza	Otwórz w celu uzyskania dostępu do filtra powietrza.
6 Przycisk zasilania	Włączanie lub wyłączenie projektora.
7 Wskaźnik stanu	Pokazuje stan projektora.

► **Tematy pokrewne**

- "Obsługa pilotem" [str.24](#)
- "Włączanie projektora" [str.30](#)
- "Ustawianie ostrości obrazu przy użyciu dźwigni ostrzenia" [str.33](#)
- "Konserwacja filtra powietrza i otworów wlotu powietrza" [str.69](#)
- "Stan wskaźnika projektora" [str.76](#)

## Elementy projektora - góra/bok

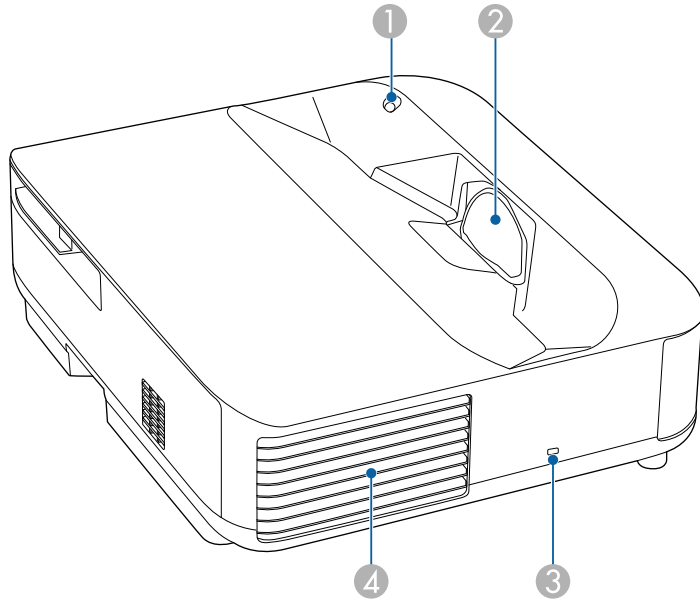

Nazwa	Funkcja
1 Czujnik ruchu	<p>Wykrywanie ruchu w pobliżu okna projekcji i zmniejszanie jasności źródła światła dla bezpieczeństwa.</p> <div style="border: 1px solid black; padding: 5px;"> <p> Zakres wykrywania w dużym stopniu zależy od temperatury i otoczenia.</p> <p>Ruchu może nie być wykrywany przez materiały przezroczyste, takie jak szkło.</p> </div>

Nazwa	Funkcja
2 Okno wyświetlania	<p>Obrazy są wyświetlane z obiektywu wewnątrz projektora.</p> <div style="border: 1px solid black; padding: 5px;"> <p><b>⚠ Ostrzeżenie</b></p> <ul style="list-style-type: none"> <li>W trakcie projekcji nie należy patrzeć w okno wyświetlania.</li> <li>Nie należy umieszczać żadnych przedmiotów ani nie kłaść rąk w pobliżu okna wyświetlania. Może to doprowadzić do oparzeń, pożaru lub odkształcenia termicznego przedmiotów, ponieważ wskutek skupionego promieniowania obszar ten nagrzewa się do wysokich temperatur.</li> </ul> </div>
3 Otwór zabezpieczający	<p>Otwór zabezpieczający jest zgodny z Microsaver Security System firmy Kensington.</p>
4 Otwór wylotowy wentylatora	<p>Otwór wylotowy wentylatora służy do wewnętrznego chłodzenia projektora.</p> <div style="border: 1px solid black; padding: 5px;"> <p><b>⚠ Przestroga</b></p> <p>Podczas prezentacji nie przykładaj twarzy czy rąk do otworów wylotowych oraz nie kładź przedmiotów, które mogłyby zostać zdeformowane lub uszkodzone przez ciepło odprowadzane przez otwór wylotowy wentylatora. Gorące powietrze, które wydostaje się z otworu wylotowego wentylatora, może być przyczyną oparzeń, deformowania przedmiotów lub wypadków.</p> </div>

### » Tematy pokrewne

- "Czyszczenie czujnika ruchu" [str.67](#)
- "Czyszczenie okna wyświetlania" [str.66](#)
- "Instalacja linki zabezpieczającej" [str.52](#)

## Elementy projektora - tył

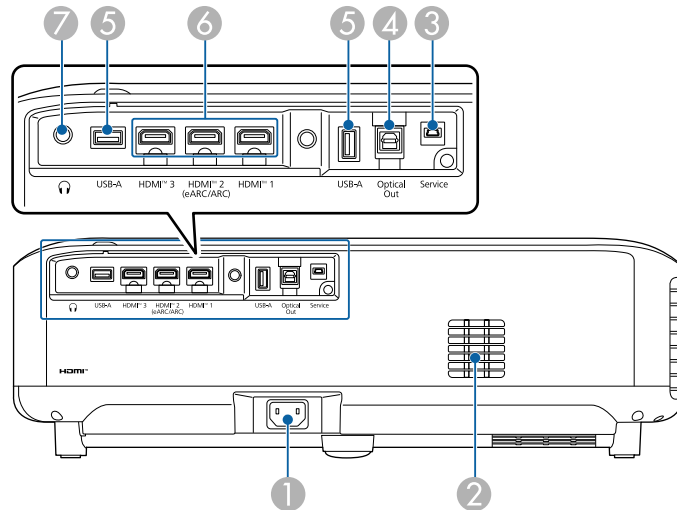

Nazwa	Funkcja
1 Gniazdo wejściowe przewodu zasilającego	Służy do podłączenia przewodu zasilającego do projektora.
2 Otwór wlotu powietrza	Wciągane powietrze chłodzi projektor od środka.
3 Gniazdo Service	To gniazdo jest używane przez techników serwisu i nie powinno być używane w normalnych okolicznościach.
4 Gniazdo Optical Out	Wyprowadzanie audio z bieżącego źródła wejścia do zewnętrznego urządzenia audio, poprzez podłączenie optycznego, cyfrowego kabla audio.

Nazwa	Funkcja
5 Gniazdo USB-A	<p>Podłączanie dostępnego w handlu urządzenia USB, takiego jak kamera internetowa, zewnętrzny dysk twardy lub klawiatura.</p> <p>Podłączanie dostępnego w handlu adaptera RJ45 w celu włączenia przewodowych połączeń LAN.</p> <div style="border: 1px solid black; padding: 5px; margin-top: 10px;">  Ten port nie gwarantuje współpracy ze wszystkimi urządzeniami z obsługą USB.                 </div>
6 Gniazdo HDMI1 Gniazdo HDMI2 (eARC/ARC) Gniazdo HDMI3	<p>Wejście sygnałów wideo z urządzeń wideo zgodnych ze standardem HDMI i z komputerów. Projektor jest kompatybilny z HDCP 2.3.</p> <p>Gniazdo HDMI2 jest zgodne z HDMI eARC i ARC.</p> <p>Każde gniazdo obsługuje następującą częstotliwość odświeżania:</p> <ul style="list-style-type: none"> <li>• Gniazda HDMI1/HDMI2: 4K 120 Hz</li> <li>• Gniazdo HDMI3: 4K 60 Hz</li> </ul>
7 Gniazdo Audio Out	Wyprowadzanie audio z bieżącego źródła wejścia do słuchawek.

### ► Tematy pokrewne

- "Podłączenie do źródeł wideo" [str.20](#)
- "Podłączenie do zewnętrznych urządzeń USB" [str.21](#)
- "Podłączenie do zewnętrznych urządzeń audio" [str.21](#)
- "Podłączanie do systemu AV zgodnego z eARC/ARC" [str.22](#)
- "Podłączanie słuchawek" [str.23](#)

## Elementy projektora - podstawa

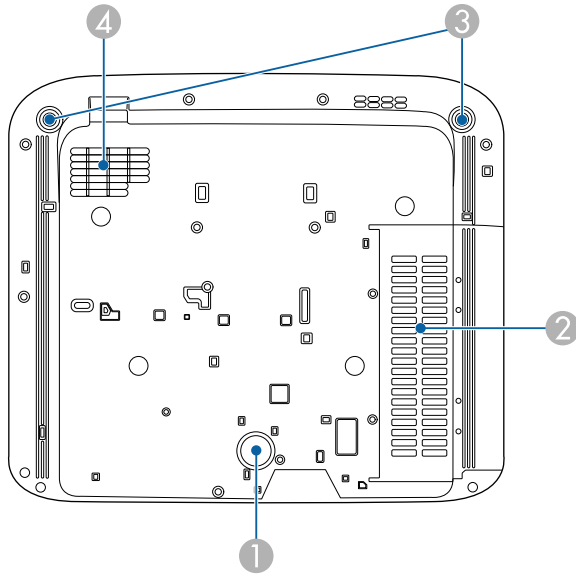





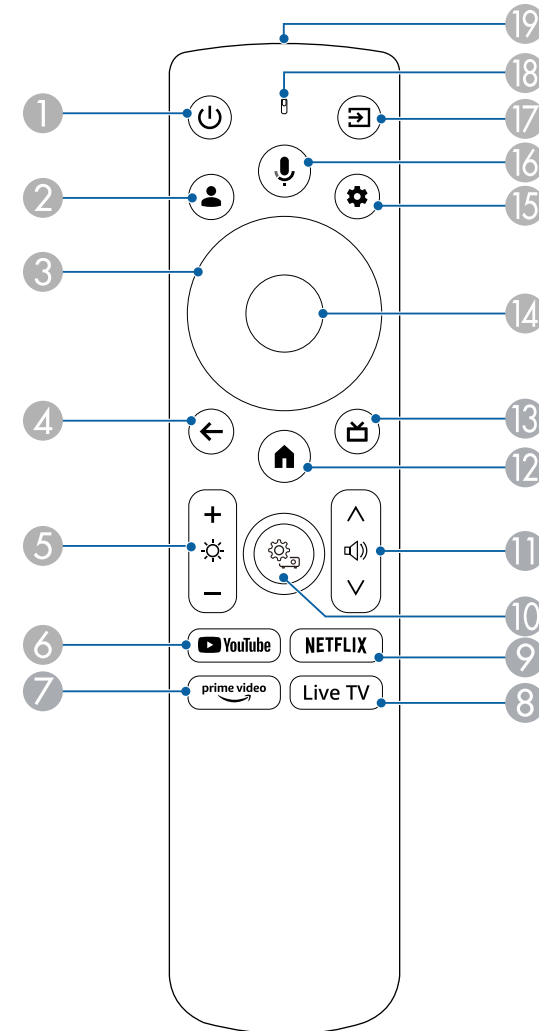



Nazwa	Funkcja
1 Tylna nóżka	Stabilizuje projektor postawionego na takiej powierzchni, jak biurko.
2 Otwór wlotu powietrza (filtr powietrza)	Wciągane powietrze chłodzi projektor od środka.
3 Przednie regulowane nóżki	Po ustawieniu na takiej powierzchni jak biurko, można wysunąć lub cofnąć nóżki w celu regulacji nachylenia w poziomie.
4 Otwór wlotu powietrza	Wciągane powietrze chłodzi projektor od środka.



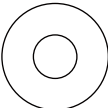



## Elementy projektora - Pilot





### ► Tematy pokrewne

- "Czyszczenie wlotowych otworów wentylacyjnych" [str.71](#)

Nazwa	Funkcja
1 Przycisk zasilania 	Włączanie lub wyłączenie projektora.
2 Przycisk Profil użytkownika 	Wyświetla profil użytkownika.
3 Przyciski strzałek 	Wybór elementów na ekranie głównym w celu odtwarzania treści online. Wybór elementów menu podczas wyświetlania menu projektora.
4 Przycisk Esc 	Zatrzymuje bieżącą funkcję. Przechodzenie do poprzedniego poziomu menu podczas wyświetlania menu projektora.
5 Przycisk jasności 	Rozjaśnianie lub przyciemnianie obrazu projekcji.
6 Przycisk YouTube 	Uruchamianie aplikacji YouTube.
7 Przycisk Prime Video 	Uruchamianie aplikacji Amazon Prime Video.
8 Przycisk Live TV 	Uruchamia aplikację Live TV. <div style="border: 1px solid black; padding: 5px; margin-top: 10px;">  Aplikacja Live TV nie jest dostępna w określonych językach i krajach. Dostępność usług zależy od kraju i języka.                 </div>

Nazwa	Funkcja
9 Przycisk Netflix 	Uruchamianie aplikacji Netflix.
10 Przycisk Ustawienia Projektor 	Wyświetlanie menu <b>Projector</b> .
11 Przyciski zwiększenia/zmniejszenia głośności 	Regulacja głośności dla głośnika i słuchawek.
12 Przycisk Ekran główny 	Wyświetlanie ekranu głównego.
13 Przycisk HDMI 	Przełączanie na ostatnio wyświetlane źródło HDMI.
14 Przycisk [Enter] 	Wprowadzanie bieżącego wyboru i przesunięcie do następnego poziomu, podczas wyświetlania menu projektora.
15 Przycisk Ustawienia 	Otwieranie panelu.

Nazwa	Funkcja
<p>16 Przycisk Google Assistant</p> 	<p>Aby rozpocząć, naciśnij przycisk Google Assistant na pilocie i powiedz „Hej Google”.</p> <div style="border: 1px solid #ccc; padding: 5px; margin-top: 10px;">  <p>Aplikacja Google Assistant nie jest dostępna w określonych językach i krajach. Dostępność usług zależy od kraju i języka.</p> </div>
<p>17 Przycisk Wyszukiwanie źródła</p> 	<p>Wyświetlanie listy dostępnych źródeł wejścia.</p>
<p>18 Wskaźnik/Mikrofon</p>	<p>Włączany podczas wyprowadzania sygnałów z pilota. Wykrywanie swojego głosu po naciśnięciu przycisku Google Assistant.</p>
<p>19 Miejsce emisji sygnałów na pilocie</p>	<p>Wysyła sygnały zdalnego sterowania.</p>

## ► Tematy pokrewne

- "Obsługa pilotem" [str.24](#)
- "Instalacja baterii w pilocie" [str.24](#)
- "Włączanie projektora" [str.30](#)
- "Wyłączanie projektora (tryb wstrzymania działania)" [str.31](#)
- "Ekran główny projektora" [str.27](#)
- "Regulacja jasności źródła światła" [str.44](#)
- "Regulacja głośności przyciskami głośności" [str.45](#)
- "Ekran główny projektora" [str.27](#)
- "Wybór źródła obrazu" [str.39](#)
- "Używanie menu projektora" [str.56](#)

# Konfiguracja projektora

Wykonaj instrukcje opisane w tych punktach w celu skonfigurowania projektora.

## ► Tematy pokrewne

- "Ulokowanie projektora" [str.17](#)
- "Połączenia projektora" [str.20](#)
- "Instalacja baterii w pilocie" [str.24](#)
- "Konfiguracja systemu operacyjnego projektora" [str.26](#)
- "Informacje o aplikacji Epson Projector Update" [str.28](#)

W celu projekcji obrazów, projektor należy zainstalować na stole w pokoju dziennym lub na niskiej półce.

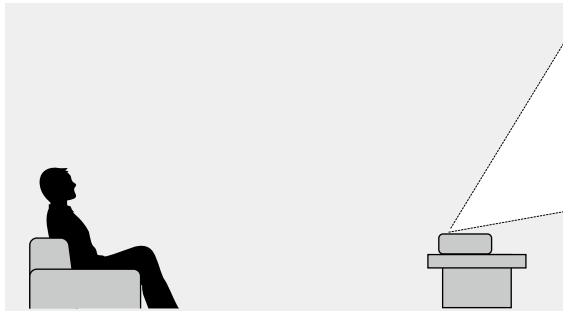

Podczas wyboru miejsca ulokowania projektora należy wziąć pod uwagę następujące czynniki:

- Projektor należy umieścić na mocnej i równej powierzchni.

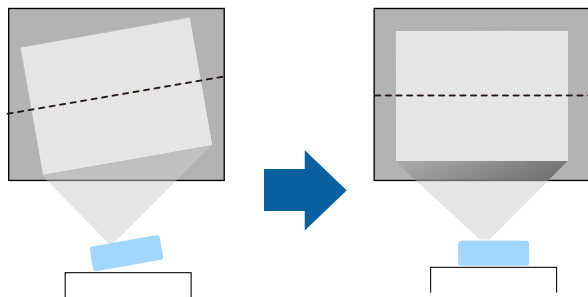

- Jeśli obraz jest nachylony, obróć przednie nóżki w celu regulacji ich wysokości.

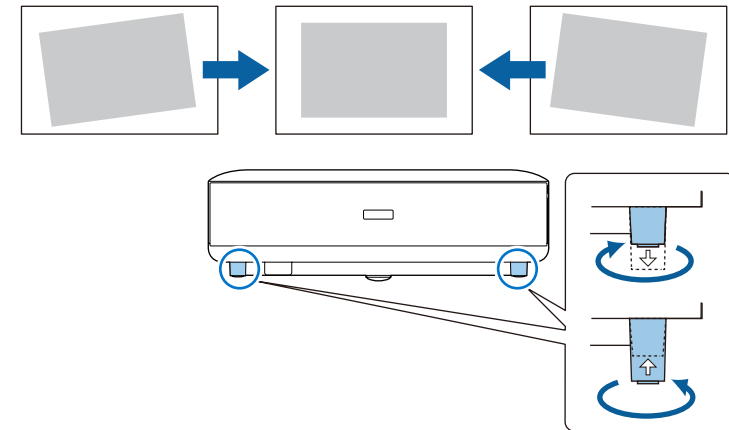

- Dookoła projektora i pod projektorem należy pozostawić dużo miejsca na wentylację i nie ustawiać na nim lub obok niego niczego, co mogłoby blokować wentylację.
- Umieść projektor na wprost ekranu, nie pod kątem.

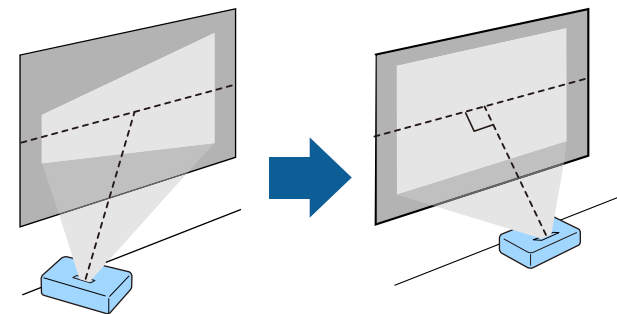

Jeśli nie można zainstalować projektora prostopadłe do ekranu, należy skorygować wynikające z tego zniekształcenia trapezowe z użyciem elementów sterowania projektora. Aby uzyskać najlepszej jakości obrazy, zalecamy wykonanie regulacji pozycji instalacji projektora, aby uzyskać prawidłowy rozmiar i kształt obrazu.

## ⚠ Ostrzeżenie

Projektora nie należy instalować w miejscu narażonym na oddziaływanie wysokich stężeń poziomów zapylenia lub wilgotności albo w miejscach zadymionych lub zaparowanych. W przeciwnym razie, może to spowodować pożar lub porażenie prądem elektrycznym.

## ⚠ Ostrzeżenie

- Nie należy zakrywać wlotu lub wylotów powietrza na obudowie projektora. Ich zakrycie mogłoby spowodować wzrost temperatury wewnątrz urządzenia, a w rezultacie pożar.
- Projektora nie należy używać lub przechowywać w miejscach, gdzie będzie narażony na oddziaływanie kurzu lub brudu. W przeciwnym razie, może się pogorszyć jakość wyświetlanego obrazu lub może się zatkać filtr powietrza, powodując awarię lub pożar.
- Nie należy montować projektora na niestabilnej powierzchni lub w miejscu, które nie wytrzyma podanego obciążenia. W przeciwnym razie projektor może spaść lub przewrócić się doprowadzając do wypadku i obrażeń ciała.
- Nie należy instalować w miejscach, gdzie może wystąpić uszkodzenia z powodu oddziaływania soli lub w miejscach narażonych na powodujący korozję gaz, takich jak opary siarki z gorących źródeł. W przeciwnym razie, korozja może spowodować upadek projektora. Może to także spowodować awarię projektora.

## Uwaga

- Należy pamiętać, aby nie używać projektora w następujących pozycjach.
  - Nie należy używać projektora po jego obróceniu na bok.
  - Obrazów nie należy wyświetlać w górę ani w dół.
  - Projektora nie należy przechylać w prawo lub w lewo.
- Jeśli projektor jest używany na wysokości powyżej 1500 m, ustaw **High Altitude Mode** na **On** w menu projektora, aby zapewnić prawidłową regulację temperatury wewnętrznej projektora.

🖱 **Projector > Advanced Settings > High Altitude Mode**

## ▶ Tematy pokrewne

- "Konfiguracja projektora i opcje instalacji" [str.18](#)
- "Środki ostrożności podczas instalacji" [str.19](#)

## Konfiguracja projektora i opcje instalacji

Projektor można skonfigurować lub zainstalować w następujący sposób:

Przód/Tył

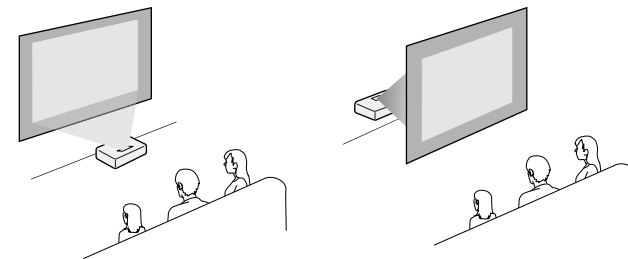

Ustawienie domyślne **Projection to Front**.

## ▶ Tematy pokrewne

- "Zmiana trybu projekcji z użyciem menu" [str.32](#)

## Środki ostrożności podczas instalacji

### Miejsce na instalację

#### Uwaga

Aby nie były blokowane szczeliny wylotu powietrza i szczeliny wlotu powietrza, należy się upewnić, że dookoła projektora pozostawiono następującą ilość wolnego miejsca.

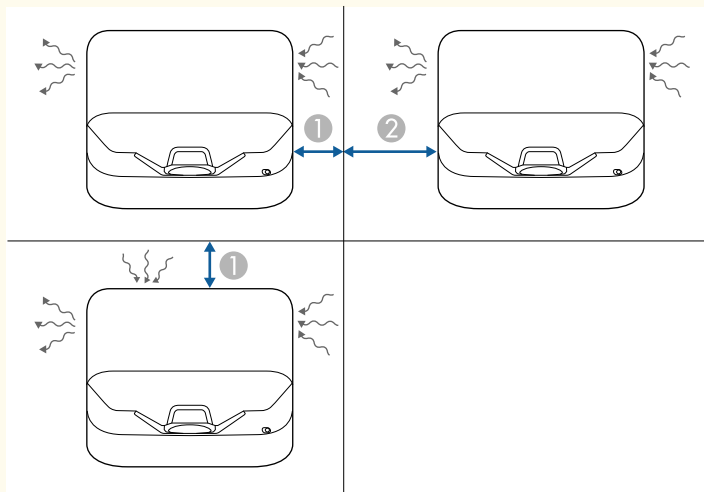

① 10 cm

② 30 cm

- Projektora nie należy używać w miejscu, które nie umożliwia cyrkulacji powietrza, na przykład na półce lub w szafce. Aby zainstalować projektor na półce lub w obudowie, należy się skontaktować z firmą Epson, aby uzyskać więcej szczegółów.
- Jeśli wokół projektora nie ma wystarczająco dużo miejsca i temperatura wewnętrzna projektora wzrasta, może się zmniejszyć jasność źródła światła.
- Usuń wszelkie przeszkody wokół projektora, aby gorące powietrze z otworów wentylacyjnych mogło swobodnie uchodzić i nie było zasysane do otworów wlotowych.

Sprawdź te części w celu uzyskania informacji o łączeniu projektora z różnymi źródłami projekcji.

## Uwaga

Sprawdź kształt i kierunek złączy wszystkich kabli, które mają zostać podłączone. Jeśli wtyczka nie pasuje, nie należy jej wpychać do gniazda na siłę. Może to spowodować uszkodzenie albo awarię urządzenia lub projektora.

### ► Tematy pokrewne

- "Podłączenie do źródeł wideo" [str.20](#)
- "Podłączenie do zewnętrznych urządzeń USB" [str.21](#)
- "Podłączenie do zewnętrznych urządzeń audio" [str.21](#)
- "Podłączanie do systemu AV zgodnego z eARC/ARC" [str.22](#)
- "Podłączanie słuchawek" [str.23](#)

## Podłączenie do źródeł wideo

Jeśli źródło wideo jest wyposażone w złącze HDMI, można je podłączyć do projektora przy użyciu kabla HDMI i wysyłać dźwięk źródła obrazu wraz z wyświetlanym obrazem.

## Uwaga

Nie należy włączać źródła wideo, przed podłączeniem do projektora. Może to spowodować uszkodzenie projektora.



- Jeśli gniazdo podłączanego urządzenia ma nietypowy kształt, aby podłączyć je do projektora, należy użyć dostarczonego z urządzeniem kabla lub kabla opcjonalnego.
- Niektóre rodzaje sprzętu wideo pozwalają na wysyłanie różnych sygnałów. Aby się dowiedzieć, jaki rodzaj sygnałów może wysyłać urządzenie wideo, należy sprawdzić dołączoną do niego dokumentację.
- Podczas wysyłania obrazów 18 Gbps, takich jak 4K 60Hz 4:4:4, należy używać kabla HDMI (premium-dużej szybkości). Jeśli użyty zostanie niezgodny kabel, obrazy mogą nie wyświetlać się prawidłowo.
- Podczas podłączania konsoli do gier zalecamy podłączenie jej do gniazda obsługującego częstotliwość odświeżania 120 Hz (HDMI1 lub HDMI2). Szczegółowe informacje o zgodnych częstotliwościach odświeżania i rozdzielczościach dla każdego zgodnego formatu wyświetlania wideo znajdują się w *Supplemental A/V Support Specification*.

**1** Podłącz kabel HDMI komputera do gniazda wyjścia HDMI źródła wideo.

**2** Podłącz drugi koniec do złącza HDMI w projektorze.

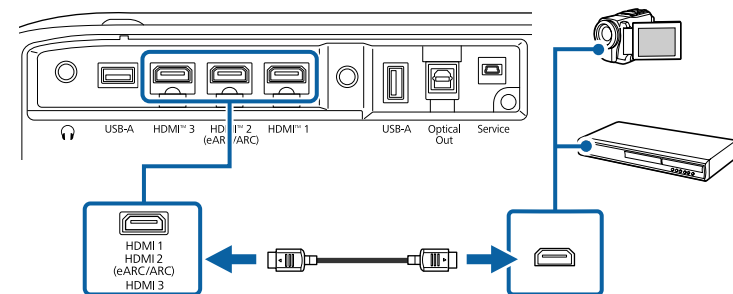

## Podłączenie do zewnętrznych urządzeń USB

Poprzez podłączenie jednego z tych urządzeń do projektora, można wykonywać projekcję obrazów i innych treści lub odtwarzać audio, bez użycia urządzenia wideo.

- Mikrofon
- Napęd flash USB
- Aparat cyfrowy
- Dysk twardy USB



- Port USB-A nie gwarantuje współpracy ze wszystkimi urządzeniami z obsługą USB.
- Do projekcji treści z urządzenia USB może być potrzebna aplikacja.
- Dyski twarde USB muszą spełniać następujące wymagania:
  - Zgodność z klasą urządzeń pamięci masowej USB (nie wszystkie urządzenia klasy pamięci masowej USB są obsługiwane)
  - Sformatowane w FAT16/32
  - Zasilanie z własnych zasilaczy prądu zmiennego (nie zaleca się używania dysków twardech zasilanych z magistrali)
  - Należy unikać używania dysków twardech z wieloma partycjami

**1** Jeśli urządzenie USB ma osobny zasilacz, podłącz urządzenie do gniazda elektrycznego.

**2** Podłącz urządzenie USB do gniazda USB-A projektora.

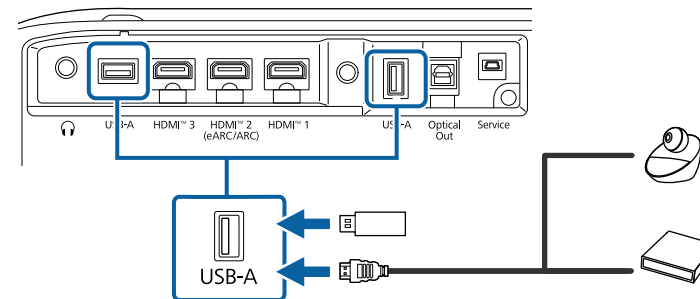

### Uwaga

- Użyj dostarczonego kabla USB lub kabla określonego dla urządzenia.
- Jeżeli kabel USB jest za długi, urządzenie może nie działać prawidłowo. Zalecamy używanie kabla USB o długości trzech metrów lub krótszego.
- Jeśli używany jest hub USB, połączenie może nie działać prawidłowo. Zalecamy, aby wcześniej sprawdzić działanie.

**3** W razie potrzeby podłącz do urządzenia drugi koniec.

## Podłączenie do zewnętrznych urządzeń audio

Jeśli posiadany wzmacniacz lub głośnik mają optyczne gniazdo wejścia cyfrowego, można je podłączyć do projektora z wykorzystaniem optycznego cyfrowego kabla audio i przesyłać audio ze źródła obrazu.

**1** Podłącz optyczny cyfrowy kabel audio do gniazda optycznego cyfrowego wejścia audio urządzenia.

**2** Podłącz drugi koniec do portu Optical Out projektora.

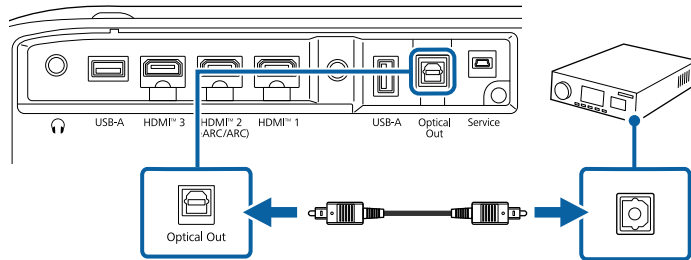

Po ustawieniu **Audio Output Device** na **SPDIF** w menu projektora, dźwięk będzie odtwarzany tylko z zewnętrznego urządzenia audio i nie będzie odtwarzany przez głośniki projektora.

☛ **Display & Sound > Audio Output > Audio Output Device**

▶ **Tematy pokrewne**

- "Ustawienia jakości obrazu - Menu Wyświetlanie i dźwięk" [str.59](#)

## Podłączanie do systemu AV zgodnego z eARC/ARC

Jeśli posiadany system AV lub głośniki, takie jak listwa dźwiękowa, ma port HDMI, można je podłączyć do projektora z użyciem kabla HDMI (z obsługą sieci Ethernet) w celu wyprowadzenia audio do tych urządzeń.

**1** Podłącz kabel HDMI do gniazda wyjścia HDMI używanego systemu AV (zgodnego z eARC lub ARC).

**2** Podłącz drugi koniec do gniazda HDMI2 (eARC/ARC) projektora.

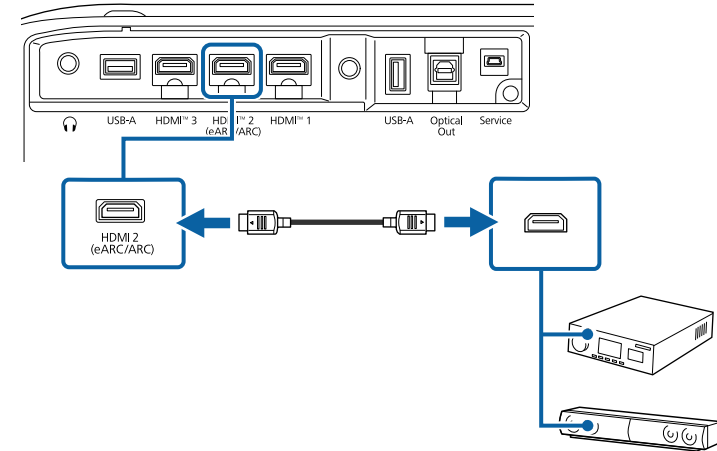

**3** Wykonaj niezbędne ustawienia w podłączonym systemie AV. W celu uzyskania dalszych informacji, sprawdź dokumentację swojego urządzenia.



- Aby wyprowadzić dźwięk z gniazda HDMI2 (eARC/ARC) podczas korzystania z połączenia ARC, ustaw **Global CEC control** na **On** w menu projektora.
  - ☛ **Channels & Inputs > Inputs > Global CEC control**
- Jeśli audio nie jest wyprowadzane prawidłowo, spróbuj zmienić **Auto** na **PCM**, jako ustawienie **Digital Output** w menu projektora.
  - ☛ **Display & Sound > Audio Output > Digital Output**
- Informacje o obsługiwanych formatach audio dla eARC/ARC dostępne są w *Supplemental A/V Support Specification*.

▶ **Tematy pokrewne**

- "Ustawienia funkcji projektora - Menu Kanały i wejścia" [str.57](#)
- "Ustawienia jakości obrazu - Menu Wyświetlanie i dźwięk" [str.59](#)

## Podłączanie słuchawek

Podłącz słuchawki do gniazda Audio Out projektora. Głośność można regulować za pomocą pilota projektora.

### Uwaga

Gniazdo Audio Out projektora, obsługuje tylko słuchawki ze złączem 3-stykowym. Jeśli używane są inne słuchawki, audio może nie być wyprowadzane normalnie.

- 1 Podłącz kabel mini-jack słuchawek stereo do gniazda Audio Out projektora.

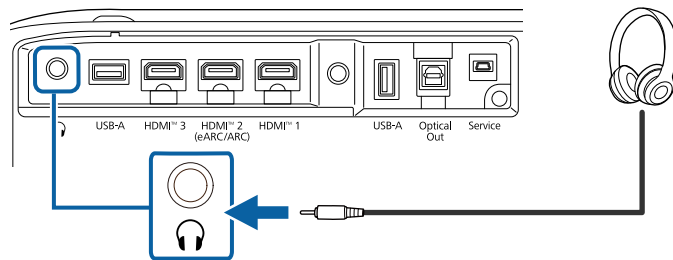

### ⚠ Przystroga

Nie należy uruchamiać odtwarzania przy wysokim poziomie głośności. Nagłe głośne dźwięki mogą spowodować utratę słuchu.

Przed wyłączeniem należy zawsze obniżyć głośność, aby móc stopniowo zwiększyć głośność po włączeniu urządzenia.

Pilot wykorzystuje dwie baterie AAA dostarczone z projektorem.

## Uwaga

Przed wymianą baterii należy przeczytać *Instrukcje dotyczące bezpieczeństwa*.

- 1 Zdejmij pokrywę baterii zgodnie z ilustracją.

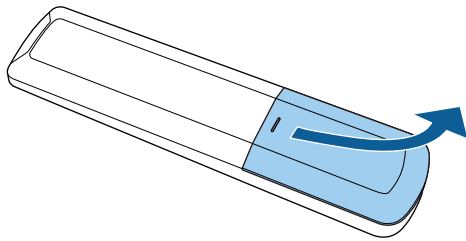

- 2 Jeśli to potrzebne, wyjmij stare baterie.



Usuń zużyte baterie zgodnie z lokalnymi przepisami.

- 3 Włóż baterie, układając bieguny + i - jak na ilustracji.

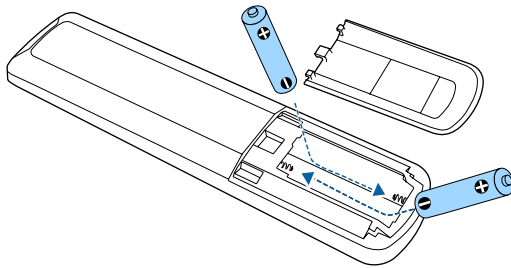

## ⚠ Ostrzeżenie

Sprawdź pozycje znaków (+) i (-) wewnątrz uchwytu baterii, aby upewnić się co do prawidłowego włożenia baterii. Jeśli baterie nie są używane prawidłowo, mogą one wybuchnąć lub wycieknąć, doprowadzając w ten sposób do pożaru, obrażeń ciała lub uszkodzenia produktu.

- 4 Ponownie zamocuj pokrywę baterii i dociśnij ją aż nastąpi jej zatrzaśnięcie we właściwym miejscu.

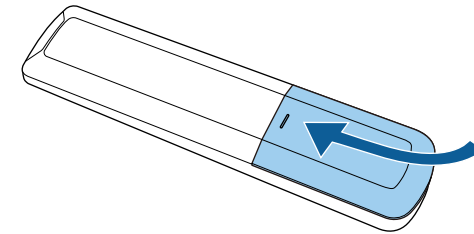

## » Tematy pokrewne

- "Obsługa pilotem" [str.24](#)

## Obsługa pilotem

Pilot umożliwia sterowanie projektorem z prawie każdego miejsca w pomieszczeniu.

Zaleca się skierowanie pilota w stronę odbiornika projektora w podanym tu zakresie odległości i kątów.

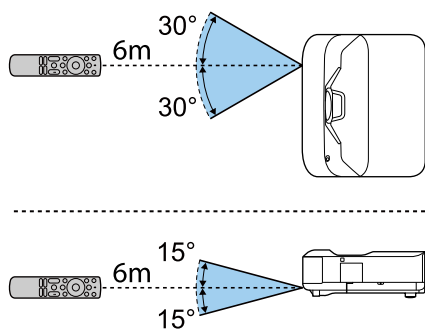



Projektor może nie reagować na polecenia, jeżeli pilot jest używany w warunkach z jasnym światłem jarzeniowym lub w bezpośrednim świetle słonecznym. Jeśli pilot nie będzie długo używany, należy wyjąć baterie.

Po pierwszym włączeniu projektora, należy wykonać ustawienia systemu operacyjnego projektora z użyciem kreatora ustawień początkowych.



Po zmianie każdego z ustawień nawet po wykonaniu ustawień początkowych.

**1** Włącz projektor.

**2** Po wyświetleniu ekranu parowania, przytrzymaj jednocześnie przycisk  i przycisk  na pilocie w celu wykonania parowania pilota i projektora.

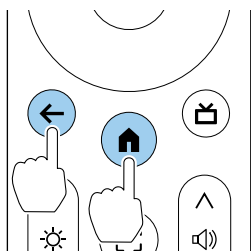

- Podczas parowania, pilota należy umieścić w odległości do 30 cm od projektora.
- Po rozpoczęciu parowania, zacznie migać wskaźnik na pilocie. Po zakończeniu parowania, wskaźnik wyłączy się.
- W tym samym czasie nie można sparować z projektorem wielu pilotów. Sparowanie nowego pilota spowoduje usunięcie sparowania istniejącego. Upewnij się, że wymagany pilot jest sparowany.

**3** Po wyświetleniu ekranu wyboru języka wybierz język, który ma być używany, a następnie postępuj zgodnie z instrukcjami wyświetlanymi na ekranie, aby wybrać swój kraj lub region.

**4** Po wyświetleniu ekranu ustawień, postępuj zgodnie z instrukcjami wyświetlanymi na ekranie, aby wykonać początkowe ustawienia systemu operacyjnego projektora.



- Aby wykonać bardziej szczegółowe ustawienia, zalecamy zalogowanie się na swoje konto Google.
- Aby uzyskać instrukcje dotyczące tworzenia konta Google, należy się skontaktować z firmą Google lub odwiedzić następującą stronę internetową.

[Google Account Help](#)

**5** Po wyświetleniu ekranu ustawień Wi-Fi, wybierz sieć bezprzewodową, która ma być używana, a następnie wykonaj instrukcje ekranowe w celu wykonania niezbędnych ustawień.

- Do przeglądania treści online wymagane jest połączenie z Internetem. Upewnij się, że może być używana usługa Wi-Fi.
- Klient ponosi odpowiedzialność za wszelkie opłaty komunikacyjne spowodowane pobieraniem aplikacji lub oglądaniem treści online.

**6** Wykonaj instrukcje ekranowe, aby wykonać inne, niezbędne ustawienia.

**7** Po zaakceptowaniu warunków licencji firmy Epson, kreator ustawień początkowych zostanie zamknięty.

Po zakończeniu ustawień początkowych, wyświetlany jest ekran główny.

## » Tematy pokrewne

- "Ekran główny projektora" [str.27](#)

## Ekran główny projektora

Po włączeniu projektora lub naciśnięciu przycisku  na pilocie, wyświetlany jest ekran główny.

Z ekranu głównego można łatwo uzyskać dostęp do zalecanych treści online i aplikacji.

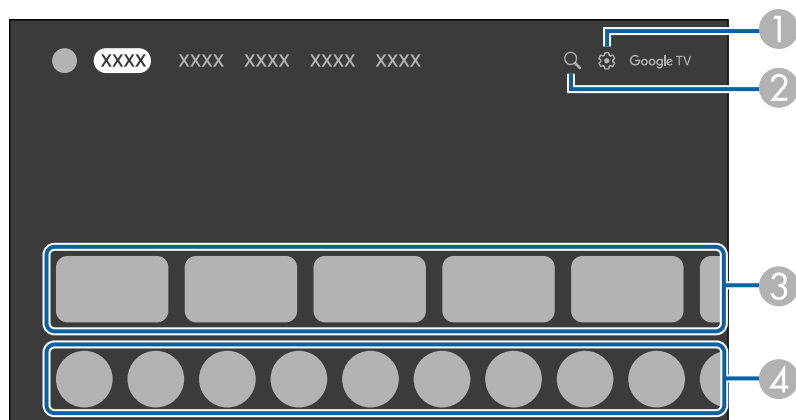

	Opis
1	Wyświetlanie menu pulpitu.
2	Wyszukiwanie treści online.
3	Wyświetlanie treści online zalecanych przez aplikacje.
4	Wyświetlanie aplikacji pobranych do projektora.



Zawartość ekranu głównego może zostać zmieniona w zależności od wersji systemu operacyjnego projektora.

Aplikacja Epson Projector Update, umożliwia sprawdzenie firmware projektora i jego aktualizację do najnowszej wersji. Konieczne jest dbanie o to, aby projektor był zawsze zaktualizowany. Zainstaluj aplikację, uruchom aplikację i sprawdź dostępność najnowszej firmware.



Aplikacja Epson Projector Update jest automatycznie instalowana przez kreatora ustawień początkowych projektora. Aby zainstalować ją automatycznie, zaloguj się na swoje konto Google, wykonaj niezbędne ustawienia Wi-Fi i połącz projektor z Internetem.

## ► Tematy pokrewne

- "Instalacja aplikacji Epson Projector Update" [str.28](#)

## Instalacja aplikacji Epson Projector Update

Wykonaj podane poniżej czynności, aby ręcznie zainstalować aplikację Epson Projector Update.

- 1** Wybierz ikonę **Apps** w górnej części ekranu głównego i wybierz pole wyszukiwania.

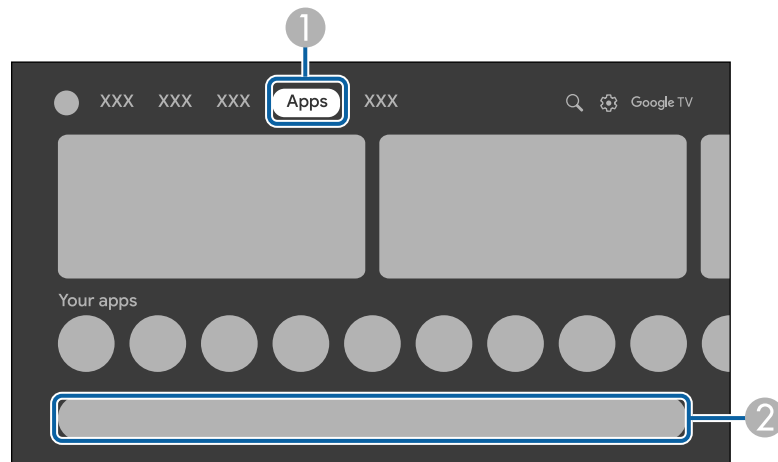

- 2** Wyszukaj aplikację „Epson Projector Update”, aby zainstalować ją w projektorze.



Epson Projector Update 🔍

- 3** Uruchom aplikację Epson Projector Update i potwierdź, że w projektorze zainstalowano najnowszy firmware projektora.

## ► Tematy pokrewne

- "Aktualizacja firmware projektora z użyciem aplikacji Epson Projector Update" [str.53](#)

# Używanie podstawowych funkcji projektora

Wykonaj instrukcje opisane w tych punktach w celu korzystania z podstawowych funkcji projektora.

## ► Tematy pokrewne

- "Włączanie projektora" [str.30](#)
- "Wyłączanie projektora (tryb wstrzymania działania)" [str.31](#)
- "Tryby projekcji" [str.32](#)
- "Ustawianie ostrości obrazu przy użyciu dźwigni ostrzenia" [str.33](#)
- "Korekcja zniekształcenia obrazu" [str.34](#)
- "Regulacja koloru obrazu" [str.37](#)
- "Dopasowanie rozmiaru i pozycji obrazu" [str.38](#)
- "Wybór źródła obrazu" [str.39](#)
- "Współczynnik kształtu obrazu" [str.40](#)
- "Regulacja jakości obrazu (Tryb koloru)" [str.41](#)
- "Szczegółowa regulacja jakości obrazu" [str.42](#)
- "Włączanie automatycznej regulacji luminancji" [str.43](#)
- "Regulacja jasności źródła światła" [str.44](#)
- "Regulacja głośności przyciskami głośności" [str.45](#)
- "Zmiana trybu dźwięku" [str.46](#)

Po podłączeniu urządzenia wideo do projektora, włącz urządzenie wideo, które ma być używane po włączeniu projektora.

- 1** Podłącz przewód zasilający do gniazda wejścia zasilania projektora i podłącz go do gniazda zasilania prądem elektrycznym.

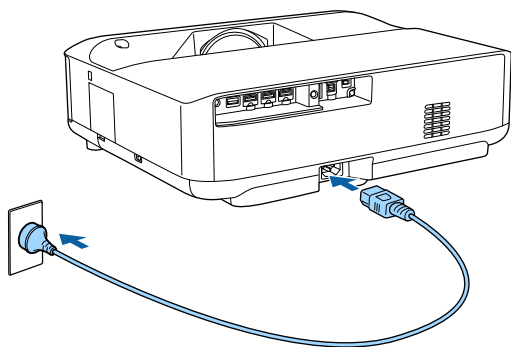

Projektor przechodzi do trybu gotowości. Oznacza to, że projektor jest podłączony do zasilania, ale nie został jeszcze włączony.

- 2** Naciśnij przycisk zasilania na projektorze lub na pilocie w celu włączenia projektora.

Wskaźnik stanu projektora zmieni kolor na biały.

Po pierwszym włączeniu projektora, wyświetlany jest ekran parowania pilota i ekran ustawień początkowych. Wykonaj instrukcje ekranowe w celu dokończenia ustawień.

## Ostrzeżenie

- Nigdy nie wolno zaglądać w obiektyw projektora przy włączonym źródle światła. Może to spowodować uszkodzenie oczu i jest szczególnie niebezpieczne dla dzieci.
- Podczas włączania projektora z odległości, z użyciem pilota, należy się upewnić, że nikt nie zagląda w obiektyw.
- Podczas projekcji nie należy blokować światła z projektora książką lub innymi przedmiotami. Jeśli światło z projektora będzie blokowane, miejsce na które pada światło silnie się rozgrzeje, co może doprowadzić do stopienia, poparzenia lub do zapalenia. Z powodu odbijanego światła, także obiektyw może silnie się rozgrzać i może to doprowadzić do awarii projektora. Aby zatrzymać projekcję, wyłącz projektor.



Podczas używania na wysokości 1500 m lub wyższej, ustaw **High Altitude Mode** na **On**.

 **Projector > Advanced Settings > High Altitude Mode**

## » Tematy pokrewne

- "Konfiguracja systemu operacyjnego projektora" [str.26](#)
- "Ustawienia funkcji projektora - Menu Projektor" [str.58](#)

Wyłączanie projektora po użyciu.



Wyłącz ten produkt, gdy nie jest używany, aby wydłużyć żywotność projektora. Czas eksploatacji źródła światła zależy od warunków otoczenia i sposobu użytkowania. Z czasem zmniejsza się jasność.

- 1** Naciśnij przycisk zasilania na projektorze lub na pilocie.  
Wyłączone zostanie źródło światła i wyłączy się wskaźnik stanu. Projektor przechodzi do trybu wstrzymania działania.
- 2** Aby projektor przenieść lub przygotować do przechowywania należy się upewnić, że wskaźnik stanu na projektorze jest wyłączony, a następnie odłączyć przewód zasilający.

#### ► Tematy pokrewne

- "Wyłączanie projektora (tryb głębokiego uśpienia)" [str.31](#)

## Wyłączanie projektora (tryb głębokiego uśpienia)

Aby zmniejszyć zużycie energii, gdy projektor nie jest używany, należy całkowicie wyłączyć projektor za pomocą pilota.



- W trybie głębokiego uśpienia projektor zużywa mniej energii niż w trybie wstrzymania działania.
- Uruchomienie projektora po kolejnym włączeniu, trwa dłużej niż w trybie wstrzymania działania.

- 1** Przytrzymaj przycisk zasilania na pilocie.
- 2** Wybierz **OK** na ekranie potwierdzenia wyłączenia.  
Wyłączone zostanie źródło światła i wyłączy się wskaźnik stanu. Projektor przechodzi do trybu głębokiego uśpienia, co zmniejsza zużycie energii.

- 3** Aby projektor przenieść lub przygotować do przechowywania należy się upewnić, że wskaźnik stanu na projektorze jest wyłączony, a następnie odłączyć przewód zasilający.

W zależności od ustawienia projektora, do prawidłowego wyświetlania obrazów może być potrzebna zmiana trybu projekcji.

- **Front**, umożliwia projekcję z przodu ekranu.
- **Rear**, odwraca obraz w poziomie w celu projekcji zza półprzezroczystego ekranu.



## ► Tematy pokrewne

- "Zmiana trybu projekcji z użyciem menu" [str.32](#)
- "Konfiguracja projektora i opcje instalacji" [str.18](#)

---

## Zmiana trybu projekcji z użyciem menu

Za pomocą menu projektora można zmienić tryb projekcji, aby odwrócić obraz od lewej do prawej.

- 1** Włącz projektor i wyświetl obraz.
- 2** Naciśnij przycisk  na pilocie na pilocie, aby otworzyć menu **Projector**.
- 3** Wybierz menu w następującej kolejności:  
☛ **Advanced Settings > Projection**
- 4** Wybierz tryb projekcji i naciśnij [Enter].
- 5** Naciśnij , aby opuścić menu.

Ostrość można skorygować, używając dźwigni ostrzenia.

- 1** Włącz projektor i wyświetl obraz.
- 2** Otwórz pokrywę dźwigni ostrzenia.

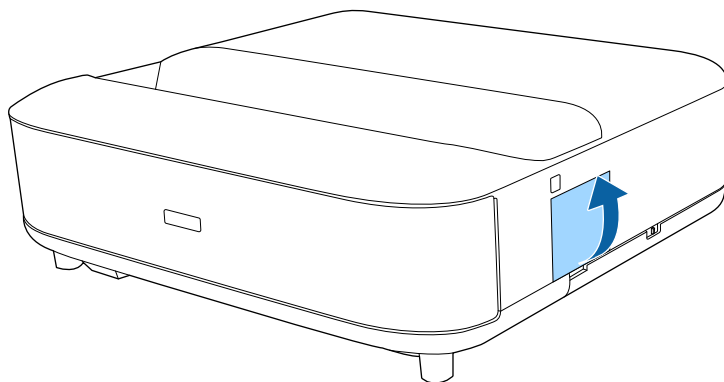

- 3** Przesuń dźwignię ostrzenia, aby wyregulować ostrość.

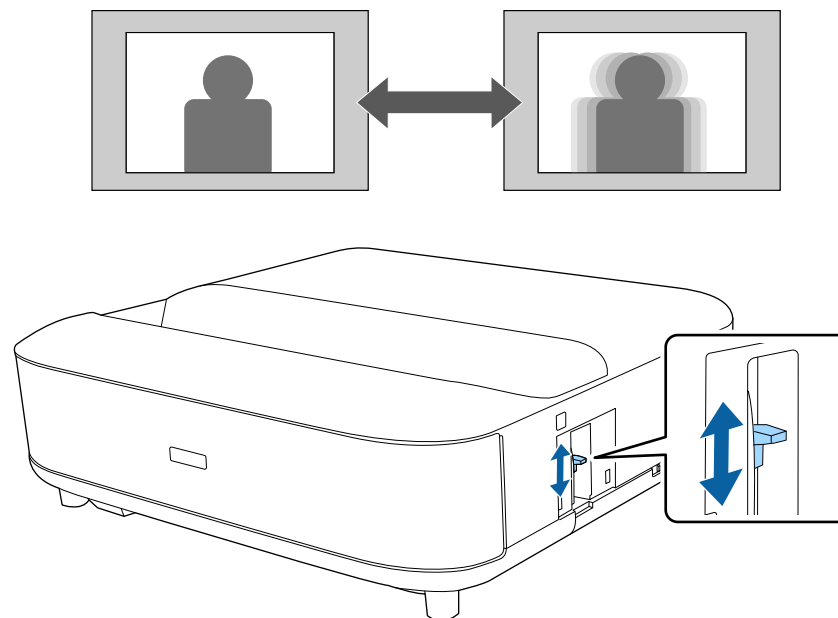

- 4** Zamknij pokrywę dźwigni ostrzenia.

Gdy obraz projekcji jest zakrzywiony lub nieregularny, zniekształcenia obrazu projekcji można skorygować, wykonując wyświetlane na ekranie instrukcje.

Po korekcji obraz będzie trochę mniejszy.

- 1** Włącz projektor i wyświetl obraz.
- 2** Naciśnij przycisk  na pilocie na pilocie, aby otworzyć menu **Projector**.
- 3** Wybierz **Keystone**.
- 4** Wybierz **Remote control**.  
Wyświetlany jest następujący ekran.

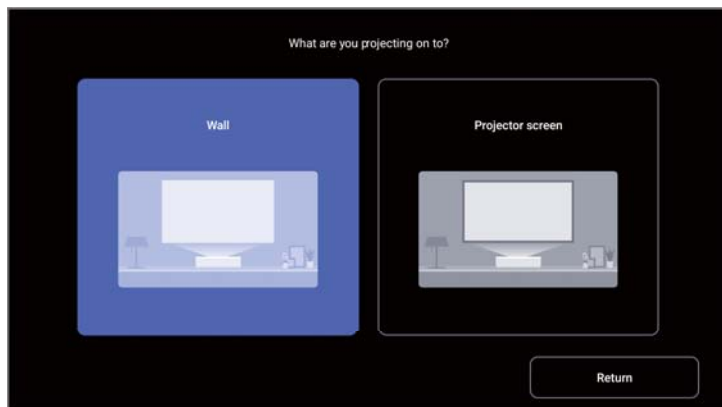

Aby ułatwić korekcję zniekształcenia, można użyć aplikacji Epson Setting Assistant w smartfonie lub tablecie z funkcją kamery. Wybierz **App** i zeskanuj kod QR wyświetlony na ekranie projekcji, aby zainstalować aplikację. Klient ponosi odpowiedzialność za wszelkie opłaty komunikacyjne spowodowane pobieraniem aplikacji.

- 5** Wybierz **Wall** lub **Projector screen**, zgodnie z używaną powierzchnią projekcji.
- 6** Wykonaj wyświetlane na ekranie instrukcje w celu korekcji zniekształceń obrazu.
- 7** Naciśnij , aby opuścić menu.



Szczegółowe informacje o opcjach korekcji zniekształceń znajdują się w poniższych sekcjach.

## ► Tematy pokrewne

- "Podczas projekcji na ścianie" [str.34](#)
- "Podczas projekcji na ekranie" [str.35](#)

## Podczas projekcji na ścianie

Podczas projekcji obrazów na ścianie, wybierz **Wall** i wykonaj określone poniżej czynności.



Podczas wybierania metody korekcji, jeśli wyświetlany jest komunikat **Reset all distortion corrections for the projected image?**, wybierz **Yes**.

- 1 Wybierz z ekranu kształt wyświetlanego obrazu.

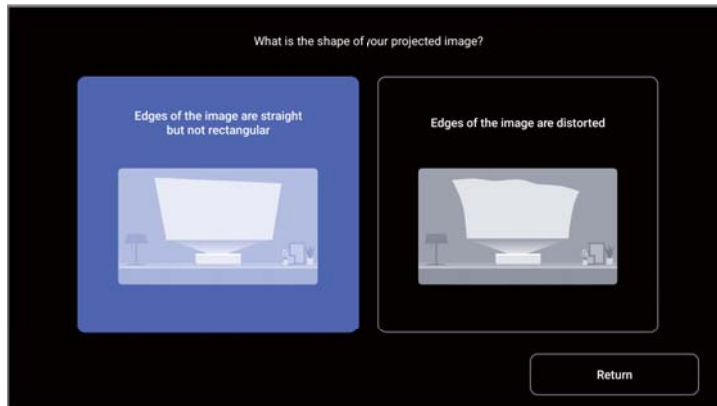

- **Edges of the image are straight but not rectangular:**  
Zostanie wyświetlony ekran czteropunktowej korekcji. Wybierz punkty do korekcji i skoryguj zniekształcenia.
- **Edges of the image are distorted:**  
Przejdź do kroku 2, aby wybrać sposób zniekształcenia wyświetlanego obrazu.

- 2 Wybierz, która część wyświetlanego obrazu jest zniekształcona na ekranie.

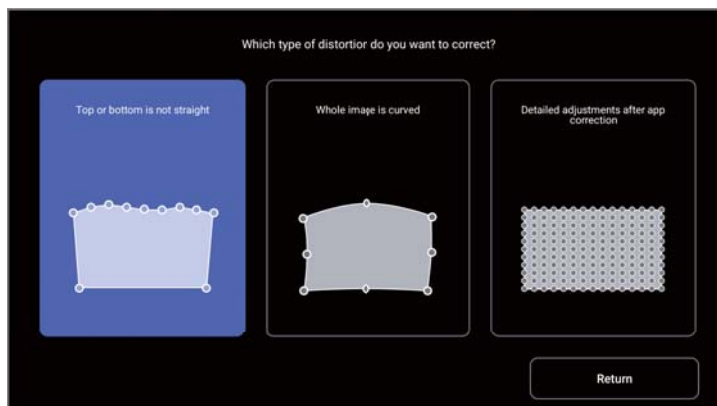

- **Top or bottom is not straight:**  
Wyświetlony zostanie ekran jedenastopunktowej korekcji (górną linią z dziewięcioma punktami, dolną linią z dwoma punktami). Wybierz punkty do korekcji i skoryguj zniekształcenia.
- **Whole image is curved:**  
Zostanie wyświetlony ekran ośmiopunktowej korekcji. Wybierz punkty do korekcji i skoryguj zniekształcenia.
- **Detailed adjustments after app correction:**  
Wyświetlany jest ekran korekcji punktów (33 × 33 punkty w pionie i poziomie). Wybierz punkty do korekcji i skoryguj zniekształcenia.

- 3 Po zakończeniu korekcji zniekształceń, wybierz **Finish**.

## Podczas projekcji na ekranie

Podczas projekcji obrazów na ekranie projektora, wybierz **Projector screen** i wykonaj określone poniżej czynności.



Podczas wybierania metody korekcji, jeśli wyświetlany jest komunikat **Reset all distortion corrections for the projected image?**, wybierz **Yes**.

- 1 Przesuń projektor zgodnie z wyświetlanymi na ekranie instrukcjami.

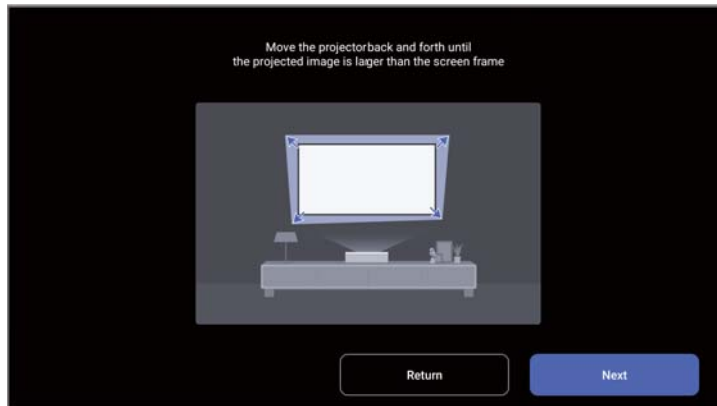

- 2 Wybierz **Next**.  
Zostanie wyświetlony ekran czteropunktowej korekcji.
- 3 Wybierz punkty do korekcji i skoryguj zniekształcenia.
- 4 W razie potrzeby skoryguj zniekształcenia, korzystając z ekranu ośmiopunktowej korekcji, wyświetlanego po wybraniu na ekranie **Corner Adjustment**.
- 5 Po zakończeniu korekcji zniekształceń, wybierz **Finish**.

Aby dostosować kolor wyświetlanego obrazu do koloru powierzchni projekcji (ściany lub ekranu projektora), można użyć wstępnie ustawioną korekcję kolorów.



Dalsze, szczegółowe regulacje koloru można wykonać w menu **Display & Sound** projektora.

- 1** Włącz projektor i wyświetl obraz.
- 2** Naciśnij przycisk  na pilocie na pilocie, aby otworzyć menu **Projector**.
- 3** Wybierz **Keystone**.  
Wyświetlany jest następujący ekran.

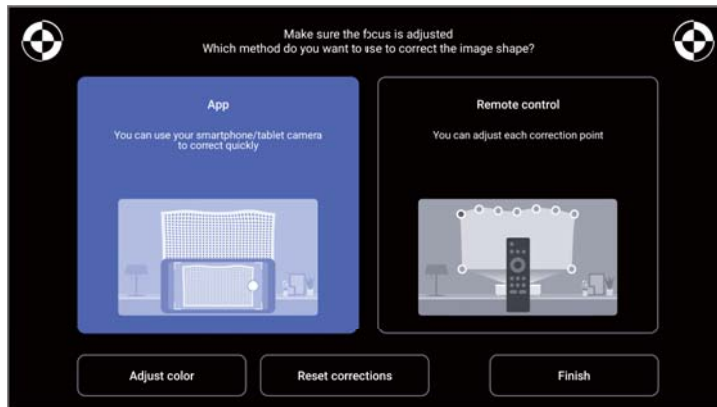

- 4** Wybierz **Adjust color**.

- 5** Wybierz kolor najbardziej zbliżony do koloru powierzchni projekcji i wybierz **OK**.

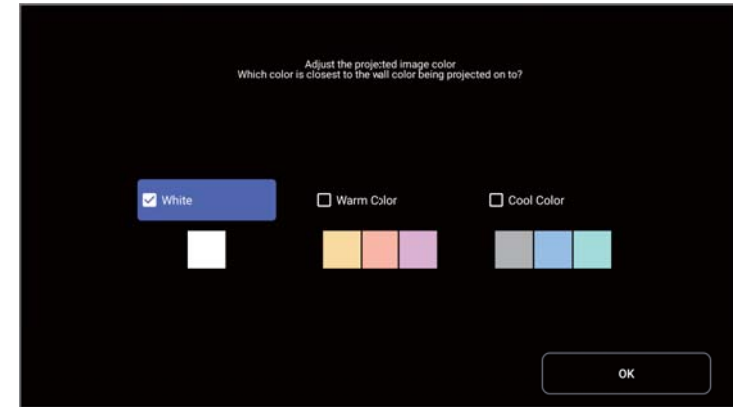

- 6** Naciśnij , aby opuścić menu.

## ► Tematy pokrewne

- "Ustawienia jakości obrazu - Menu Wyświetlanie i dźwięk" [str.59](#)

Aby dopasować rozmiar i pozycję obrazu projekcji, można użyć funkcję **Zoom & Shift**.

- 1** Włącz projektor i wyświetl obraz.
- 2** Naciśnij przycisk  na pilocie na pilocie, aby otworzyć menu **Projector**.
- 3** Wybierz **Zoom & Shift**.  
Wyświetlany jest ekran regulacji powiększenia.



- 4** Użyj przycisków strzałki w lewo i w prawo, aby dopasować rozmiar obrazu.
- 5** Naciśnij przycisk [Enter].  
Ekran przełączy się na **Shift mode** i wyświetlony zostanie ekran dopasowania zmiany przesunięcia.

- 6** Użyj przycisków strzałek w celu dopasowania pozycji obrazu.
- 7** Naciśnij , aby opuścić menu.

#### ► Tematy pokrewne

- "Ustawienia funkcji projektora - Menu Projektor" [str.58](#)

Po podłączeniu do projektora wielu źródeł obrazu, takich jak komputer i odtwarzacz DVD, można przełączać się z jednego źródła obrazu na inne.

- 1** Należy się upewnić, że kolejne źródło obrazu jest włączone.
- 2** Dla źródeł obrazu wideo, włóż płytę DVD lub inny nośnik wideo i włącz odtwarzanie.
- 3** Naciśnij przycisk  na pilocie.
- 4** Naciśnij przycisk strzałki w górę lub w dół, aby wybrać wymagane źródło obrazu.



Gdy nie został wykryty żaden sygnał obrazu, sprawdź połączenia kablowe pomiędzy projektorem i źródłem obrazu.

Projektor może wyświetlać obrazy w różnych proporcjach szerokości do wysokości, nazywanych współczynnikami kształtu. Zwykle współczynnik kształtu obrazu określa sygnał wejścia ze źródła wideo. Jednakże, współczynnik kształtu można zmienić w celu dopasowania niektórych obrazów do ekranu.

Aby zawsze używać określonego współczynnika kształtu dla określonego źródła wejścia wideo, można go wybrać w menu **Screen** projektora.







To ustawienie można wybrać tylko wtedy, gdy bieżącym źródłem sygnału wejścia jest HDMI.

### ► Tematy pokrewne

- "Zmiana współczynnika kształtu obrazu" [str.40](#)
- "Dostępne współczynniki kształtu obrazu" [str.40](#)

## Zmiana współczynnika kształtu obrazu

Użytkownik może zmienić współczynnik kształtu wyświetlanego obrazu.

- 1** Włącz projektor i wyświetl obraz.
- 2** Naciśnij przycisk  na pilocie, aby otworzyć panel.
- 3** Wybierz  na panelu.
- 4** Wybierz menu w następującej kolejności:  
 **Display & Sound > Screen**
- 5** Wybierz jeden z dostępnych współczynników kształtu obrazu dla sygnału wejścia.
- 6** Naciśnij , aby opuścić menu.

## Dostępne współczynniki kształtu obrazu

Wybrać można następujące współczynniki kształtu obrazu.



Należy pamiętać, że używanie funkcji współczynnika kształtu projektora w celu zmniejszenia, powiększenia lub dzielenia wyświetlanego obrazu w celach komercyjnych lub w celu publicznej prezentacji, może naruszać prawa autorskie właściciela danego obrazu na mocy obowiązującego prawa autorskiego.

Tryb współczynnika kształtu	Opis
Super Zoom	Powiększa do obrazów. Brakuje prawej, lewej, górnej i dolnej krawędzi.
4:3	Skaluje obrazy do 4:3.
Movie expand 14:9	Skaluje obrazy do 14:9.
Movie expand 16:9	Skaluje obrazy do 16:9.
Full	Wyświetla obrazy w pełnym rozmiarze obszaru projekcji.
Unscaled	Wyświetla obrazy takie, jakie są.



Projektor oferuje różne tryby koloru, aby zapewnić optymalną jasność, kontrast i kolor dla różnych środowisk oglądania i typów obrazu. Użytkownik może wybrać tryb pasujący do obrazu i środowiska lub eksperymentować z dostępnymi trybami.

## ► Tematy pokrewne

- "Zmiana trybu koloru" [str.41](#)
- "Dostępne tryby koloru" [str.41](#)

## Zmiana trybu koloru

Użytkownik może zmienić tryb koloru projektora w celu optymalizacji obrazu dla środowiska oglądania.

- 1** Włącz projektor i wyświetl obraz.
- 2** Naciśnij przycisk  na pilocie, aby otworzyć panel.
- 3** Wybierz  na panelu.
- 4** Wybierz menu w następującej kolejności:  
☛ **Display & Sound > Display > Picture Mode**
- 5** Wybierz z listy wymagany tryb koloru.
- 6** Naciśnij , aby opuścić menu.

## Dostępne tryby koloru

Użytkownik może ustawić projektor na stosowanie następujących trybów koloru, w zależności od otoczenia i typów obrazu:

Tryb koloru	Opis
Dynamic	To jest najjaśniejszy tryb. Najlepszy, gdy priorytetem jest jasność.
Standard	Jest to standardowy tryb, który równoważy jasność i nasycenie kolorów. Ogólnie zalecany jest tryb <b>Standard</b> .
Cinema	Najlepszy do rozrywki, np. do oglądania filmów.
Natural	Odtwarzanie naturalnych kolorów. Jest to najlepsza opcja, gdy wymagana jest regulacja kolorów obrazu.

Menu **Display** projektora, udostępnia kilka opcji umożliwiających dostosowanie jakości obrazu w zależności od aktualnie używanego źródła sygnału. Można dokładnie dopasować różne aspekty jakości i kolorów w wyświetlanych obrazach.



## ☛ **Display & Sound > Display**

Szczegółowe informacje o regulacji jakości obrazu, znajdują się w części „Menu Wyświetlacz i dźwięk”.

### ▶ **Tematy pokrewne**

- "Ustawienia jakości obrazu - Menu Wyświetlanie i dźwięk" [str.59](#)



W celu automatycznej optymalizacji luminancji obrazu, można włączyć **Dynamic Contrast**. Poprawia to kontrast w oparciu o jasność treści projektu.

- 1** Włącz projektor i wyświetl obraz.
- 2** Naciśnij przycisk  na pilocie, aby otworzyć panel.
- 3** Wybierz  na panelu.
- 4** Wybierz menu w następującej kolejności:  
☛ **Display & Sound > Display > Advanced Settings > Dynamic Contrast**
- 5** Wybierz jedną z poniższych opcji:
  - **Off**, aby nie regulować jasności.
  - **Normal** dla standardowej regulacji jasności.
  - **High Speed** w celu regulacji jasności po zmianie sceny.
- 6** Naciśnij , aby opuścić menu.

## ► Tematy pokrewne

- "Ustawienia jakości obrazu - Menu Wyświetlanie i dźwięk" [str.59](#)

Można regulować jasność źródła światła projektora.

- 1** Włącz projektor i wyświetl obraz.
- 2** Naciśnij przyciski  w górę/w dół na pilocie.  
Wyświetlany jest wskaźnik regulacji **Light Output**.
- 3** Naciśnij przyciski  w górę/w dół w celu regulacji jasności.
- 4** Naciśnij , aby opuścić menu.

Przyciski głośności sterują wewnętrznym systemem głośników projektora.

Można także regulować głośność dowolnych głośników zewnętrznych, podłączonych do projektora.

Użytkownik musi wyregulować głośność oddzielnie dla każdego podłączonego źródła wejścia.



Aby wyregulować głośność podłączonego systemu audio/video, w menu projektora ustaw **Global CEC control** na **On**.

☛ **Channels & Inputs > Inputs > Global CEC control**

**1** Włącz projektor i uruchom wideo.

**2** Aby zmniejszyć lub zwiększyć głośność, naciśnij przyciski  w górę/w dół na pilocie.

Na ekranie zostanie wyświetlony wskaźnik głośności.

## **Przeostroga**

Nie należy uruchamiać odtwarzania przy wysokim poziomie głośności. Nagłe głośne dźwięki mogą spowodować utratę słuchu.



Przed wyłączeniem należy zawsze obniżyć głośność, aby móc stopniowo zwiększyć głośność po włączeniu urządzenia.

## ▶ **Tematy pokrewne**

- "Ustawienia funkcji projektora - Menu Kanały i wejścia" [str.57](#)

Projektor oferuje różne tryby dźwięku, aby zapewnić optymalny dźwięk dla różnych rodzajów obrazu.

Użytkownik może wybrać tryb pasujący do obrazu lub eksperymentować z dostępnymi trybami.

- 1** Włącz projektor i uruchom wideo.
- 2** Naciśnij przycisk  na pilocie, aby otworzyć panel.
- 3** Wybierz  na panelu.
- 4** Wybierz menu w następującej kolejności:  
☛ **Display & Sound > Sound > Sound Mode**
- 5** Wybierz tryb dźwięku.
- 6** Naciśnij , aby opuścić menu.

## ► Tematy pokrewne

- "Dostępne tryby dźwięku" [str.46](#)

Tryb dźwięku	Opis
Music	Najlepsze ustawienie do muzyki. Dźwięki nisko i wysoko tonowe są wyraźniejsze.
Standard	Wyprowadzanie audio z użyciem dźwięku normalnej jakości.

## Dostępne tryby dźwięku

Użytkownik może ustawić projektor na stosowanie następujących trybów dźwięku, w zależności od używanego źródła sygnału:

Tryb dźwięku	Opis
Cinema	Najlepsze ustawienie dla audio z wideo lub filmów. Dźwięki nisko i wysoko tonowe są uwydatniane.
Dialogue	Najlepsze ustawienie do słuchania głosów i wypowiedzi.

# Regulacja funkcji projektora

Wykonaj instrukcje opisane w tych punktach w celu korzystania z funkcji regulacji projektora.

## ► Tematy pokrewne

- "Używanie projektora, jako głośnika Bluetooth®" [str.48](#)
- "Tymczasowe wyłączenie obrazu" [str.49](#)
- "Używanie Google Cast™" [str.50](#)
- "Funkcje HDMI CEC" [str.51](#)
- "Instalacja linki zabezpieczającej" [str.52](#)
- "Aktualizacja firmware projektora z użyciem aplikacji Epson Projector Update" [str.53](#)
- "Inicjowanie projektora" [str.54](#)

Głośnik projektora można wykorzystać do wyprowadzania audio z urządzenia wideo/audio podłączonego przez Bluetooth.

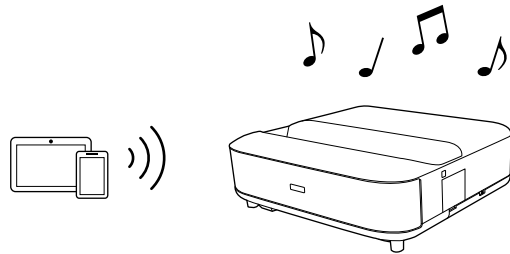

- 1** Włącz projektor i wyświetl obraz.
- 2** Naciśnij przycisk  na pilocie na pilocie, aby otworzyć menu **Projector**.
- 3** Wybierz **Bluetooth Speaker Mode**.  
Wyświetlany jest ekran **Bluetooth Speaker Mode**.
- 4** Włącz funkcję Bluetooth w urządzeniu, które ma zostać połączone i wybierz nazwę projektora (ten projektor) z listy dostępnych urządzeń. Więcej informacji zawiera dostarczona z urządzeniem dokumentacja.



- Nazwę projektora można sprawdzić i zmienić w menu **Device name** projektora.  
☛ **System > About > Device name**
- Aby anulować połączenie Bluetooth, rozłącz podłączone urządzenie.

Wyświetlany obraz wyłącza się 10 sekund po nawiązaniu połączenia Bluetooth.

- 5** Aby wyjść z **Bluetooth Speaker Mode**, naciśnij przycisk .







- Wyprowadzanie audio z dowolnego urządzenia audio Bluetooth jest opóźnione.
- Nie można jednocześnie połączyć przez Bluetooth wielu urządzeń wideo/audio.
- Projektor można także połączyć z urządzeniami audio Bluetooth, takimi jak głośniki lub słuchawki w celu wyprowadzania z tych urządzeń audio projektora. Wybierz menu w następującej kolejności, aby wykonać parowanie z wyświetlonego menu.  
☛ **Remotes & Accessories > Pair Accessory**
- Urządzenia audio Bluetooth nie są obsługiwane w niektórych krajach i regionach.

## » Tematy pokrewne

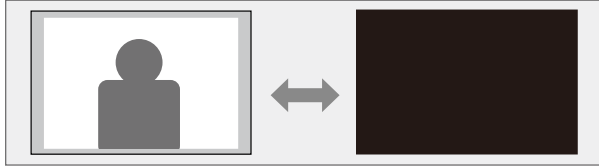
- "Specyfikacje Bluetooth" [str.93](#)

Wyświetlany obraz można tymczasowo wyłączyć.



- 1** Naciśnij przycisk  na pilocie, aby otworzyć panel.
- 2** Wybierz  na panelu.
- 3** Wybierz menu w następującej kolejności:  
☛ **Display & Sound > Display > Advanced Settings**
- 4** Wybierz **Picture off**, aby wyłączyć obraz projekcji.
- 5** Aby ponownie włączyć obraz, naciśnij .

#### » Tematy pokrewne

- "Ustawienia jakości obrazu - Menu Wyświetlanie i dźwięk" [str.59](#)

Google Cast umożliwia przesyłanie strumieni z rozrywką z ulubionych aplikacji z telefonu, tabletu lub laptopa do projektorów Epson.

- 1** Podłącz swoje urządzenie lub komputer z tą samą siecią bezprzewodową, z którą połączony jest projektor.
- 2** Otwórz aplikację obsługującą Google Cast i naciśnij .
- 3** Wybierz swój projektor z listy urządzeń.



Nazwę projektora można sprawdzić i zmienić w menu **Device name** projektora.

☞ **System > About > Device name**

Aplikacja połączy się i rozpocznie przesyłanie do projektora.

- 4** Aby zatrzymać przesyłanie, naciśnij w aplikacji  i wybierz opcję rozłączenia.

Jeśli źródło audio/wideo zgodne ze standardem HDMI CEC, jest podłączone do gniazda HDMI projektora, można użyć pilota projektora do sterowania niektórymi funkcjami podłączonego urządzenia.

## ► Tematy pokrewne

- "Obsługa podłączonych urządzeń z wykorzystaniem funkcji HDMI CEC" [str.51](#)

## Obsługa podłączonych urządzeń z wykorzystaniem funkcji HDMI CEC

Podłączonymi urządzeniami audio/wideo można sterować z użyciem funkcji HDMI CEC.



- Należy także skonfigurować podłączone urządzenie. Więcej informacji zawiera dostarczona z urządzeniem dokumentacja.
- Niektóre podłączone urządzenia bądź funkcje tych urządzeń, mogą nie działać prawidłowo, nawet jeśli urządzenia te spełniają wymagania standardu HDMI CEC. Więcej informacji zawiera dostarczona z urządzeniem dokumentacja.
- Użyj kabla z obsługą standardu HDMI.

**1** Naciśnij przycisk  na pilocie, aby otworzyć panel.

**2** Wybierz  na panelu.

**3** Wybierz menu w następującej kolejności:  
☛ **Channels & Inputs > Inputs > Global CEC control**

**4** Ustaw **Global CEC control** na włączone.

**5** Wyreguluj według potrzeb następujące ustawienia HDMI CEC.

- W celu automatycznego wyłączenia podłączonego urządzenia, po wyłączeniu projektora, ustaw **Allow TV to turn off connected devices** na włączone.
- W celu automatycznego włączenia projektora, po włączeniu podłączonego projektora, ustaw **Allow connected devices to turn on TV** na włączone.

**6** Naciśnij , aby opuścić menu.

Pilota projektora można używać do sterowania połączonym urządzeniem, w przypadku funkcji takich jak odtwarzanie, zatrzymywanie lub regulacja głośności.

## ► Tematy pokrewne

- "Ustawienia funkcji projektora - Menu Kanały i wejścia" [str.57](#)

Można użyć gniazda zabezpieczenia na projektorze do podłączenia systemu zabezpieczenia Kensington Microsaver Security, jako zabezpieczenia przed kradzieżą.



W celu uzyskania dalszych szczegółów dotyczących systemu zabezpieczenia Microsaver, sprawdź <http://www.kensington.com/>.

## ► Tematy pokrewne

- "Elementy projektora - góra/bok" [str.11](#)

Najnowszą wersję firmware projektora można uzyskać, korzystając z aplikacji Epson Projector Update.



- Jeśli aplikacja Epson Projector Update nie jest zainstalowana, zainstaluj ją z ekranu głównego. Aby utrzymać aktualność projektora, należy pamiętać o zainstalowaniu aplikacji.
- Gdy jest dostępna najnowsza wersja oprogramowania układowego projektora, na ekranie automatycznie wyświetla się powiadomienie. Wykonaj instrukcje ekranowe w celu aktualizacji firmware.
- Przy braku wystarczającej ilości miejsca w pamięci wewnętrznej, aktualizacja może się nie powieść. Zwolnij miejsce, usuwając niepotrzebne aplikacje i zawartość pamięci cache, a następnie spróbuj ponownie wykonać aktualizację.

**1** Naciśnij przycisk  na pilocie.

**2** Wybierz **Apps** i uruchom **Epson Projector Update** poprzez wybranie jej z listy aplikacji.

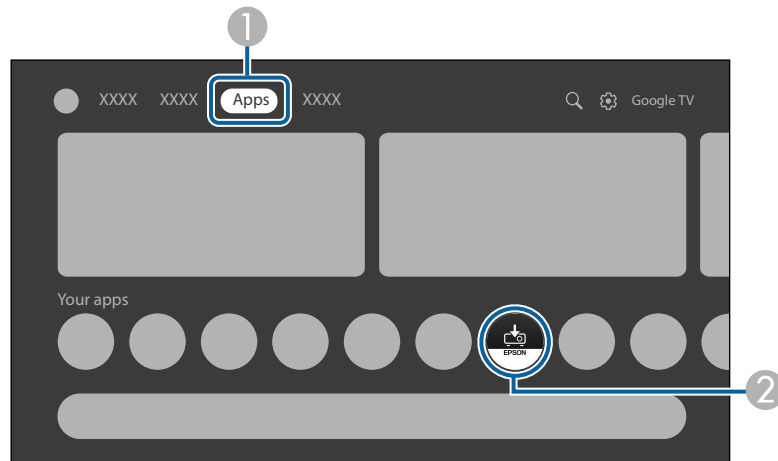

**3** Wykonaj instrukcje ekranowe w celu aktualizacji firmware.

### Uwaga

Podczas aktualizacji firmware, nie należy używać lub wyłączać projektora.



### ► Tematy pokrewne

- "Instalacja aplikacji Epson Projector Update" [str.28](#)

Użytkownik może wyzerować wszystkie ustawienia do ich wartości domyślnych.



Po zainicjowaniu projektora, wszystkie informacje, takie jak zainstalowane aplikacje, dane logowania do konta Google i ustawienia menu projektora, zostaną usunięte. Przed wykonaniem inicjowania, zapisz ustawienia, których nie chcesz utracić.

- 1** Włącz projektor i wyświetl obraz.
- 2** Naciśnij przycisk  na pilocie, aby otworzyć panel.
- 3** Wybierz  na panelu.
- 4** Wybierz menu w następującej kolejności:  
☛ **System > About > Reset > Factory reset**
- 5** Wykonaj instrukcje ekranowe w celu rozpoczęcia inicjowania projektora.

## ► Tematy pokrewne

- "Menu System" [str.62](#)





# Dopasowanie ustawień menu

Wykonaj instrukcje zamieszczone w tych częściach w celu uzyskania dostępu do systemu menu projektora i zmiany ustawień projektora.

## ► Tematy pokrewne

- "Używanie menu projektora" [str.56](#)
- "Ustawienia funkcji projektora - Menu Kanały i wejścia" [str.57](#)
- "Ustawienia funkcji projektora - Menu Projektor" [str.58](#)
- "Ustawienia jakości obrazu - Menu Wyświetlanie i dźwięk" [str.59](#)
- "Menu Inne" [str.62](#)

Menu projektora można używać do dopasowania ustawień kontrolujących sposób działania projektora. Projektor wyświetla menu na ekranie.

- 1** Naciśnij przycisk  na pilocie, aby otworzyć panel.
- 2** Wybierz  na panelu.
- 3** Naciśnij przyciski strzałek w górę lub w dół w celu przechodzenia przez wyświetlane na ekranie pozycje menu.
- 4** Aby zmienić ustawienia w wyświetlonym menu, naciśnij przycisk [Enter].
- 5** Naciśnij przyciski strzałek w celu przechodzenia przez ustawienia.
- 6** Zmień ustawienia zgodnie z potrzebami z użyciem przycisków.
- 7** Po zakończeniu zmiany ustawień w menu naciśnij .
- 8** Naciśnij , aby opuścić menu.

Ustawienia w menu **Channels & Inputs**, umożliwiają sterowanie aktualnie używanym urządzeniem audio/wideo.

## ► Tematy pokrewne

- "Obsługa podłączonych urządzeń z wykorzystaniem funkcji HDMI CEC"  
[str.51](#)

Ustawienie	Opcje	Opis
Inputs	Switch input	Przełączanie źródła wejścia między <b>Home</b> i <b>HDMI</b> .
	HDMI1 HDMI2 HDMI3	<p><b>Show this input:</b> Określanie, czy pokazywać <b>HDMI1/HDMI2/HDMI3</b> na liście źródeł wejścia.</p> <p><b>PIN lock:</b> Po włączeniu tego ustawienia, kod PIN urządzenia podłączonego do portu HDMI projektora jest wymagany po przełączeniu źródła wejścia na <b>HDMI</b>.</p> <p><b>Edit names:</b> Wybór nazwy, która ma być wyświetlana jako nazwa urządzenia audio/wideo podłączonego do portu HDMI projektora.</p> <p><b>No signal standby timeout:</b> Ustawianie czasu, po którym projektor przechodzi do trybu gotowości po wykryciu braku sygnału ze źródła <b>HDMI</b>.</p> <p><b>HDMI EDID Version:</b> Wyświetlanie wersji EDID.</p>
	Global CEC control	Wybierz <b>On</b> w celu sterowania podłączonym urządzeniem audio/wideo z użyciem pilota projektora.
	Allow TV to turn off connected devices	Wybierz <b>On</b> w celu automatycznego wyłączenia podłączonego urządzenia audio/wideo, po wyłączeniu projektora.
	Allow connected devices to turn on TV	Wybierz <b>On</b> , aby projektor automatycznie się włączał, po włączeniu podłączonego urządzenia lub rozpoczęciu odtwarzania w podłączonym urządzeniu.

Ustawienia w menu **Projektor**, zapewniają metody korekcji umożliwiające prawidłowe wyświetlanie obrazu.

Ustawienie	Opcje	Opis
Keystone	—	Wyświetlanie na ekranie instrukcji dotyczących korygowania zniekształceń wyświetlanego obrazu. Metodę korekcji można wybrać za pomocą aplikacji Epson Setting Assist lub pilota.
Zoom & Shift	—	Zmiana rozmiaru wyświetlanego obrazu i dostosowanie pozycji obrazu.
Advanced Settings	Smart Eye Protection	Wybierz <b>On</b> w celu włączenia funkcji <b>Smart Eye Protection</b> . Gdy czujnik projektora wykryje przeszkody zakłócające obszar projekcji, jasność źródła światła jest automatycznie zmniejszana, aby zminimalizować odbłaski.
	Projection	Wybór sposobu skierowania projektora w stronę ekranu dla prawidłowej orientacji obrazu.
	Indicators	Ustaw na <b>Off</b> , aby wyłączyć światła wskaźników na projektorze oprócz sytuacji, gdy wystąpi błąd lub ostrzeżenie.
	High Altitude Mode	Ustaw na <b>On</b> , aby wyregulować temperaturę działania projektora na wysokościach powyżej 1500 m n.p.m.
	Panel Alignment	Koryguje nieprawidłowe wyrównanie kolorów na obrazie projekcji.
Bluetooth Speaker Mode	—	Otwiera ekran połączenia urządzenia Bluetooth w celu przełączenia na <b>Bluetooth Speaker Mode</b> .

## ► Tematy pokrewne

- "Korekcja zniekształcenia obrazu" [str.34](#)
- "Dopasowanie rozmiaru i pozycji obrazu" [str.38](#)
- "Używanie projektora, jako głośnika Bluetooth\*" [str.48](#)
- "Regulacja Zbieżności koloru (Wyrównanie panelu)" [str.72](#)

Ustawienia w menu **Display & Sound**, umożliwiają regulację jakości obrazu i optymalizację dźwięku dla aktualnie używanego wejścia obrazu.

Ustawienie	Opcje	Opis
Display	Picture Mode	Wybierz z listy swój ulubiony tryb kolorów.
	Light Output	Regulacja jasności źródła światła. Nie można dostosować jasności, jeśli jasność źródła światła jest przyciemniona z powodu zbyt wysokiej temperatury otoczenia lub innych czynników.
	Brightness	Rozjaśnienie lub przyciemnienie całego obrazu.
	Contrast	Regulacja różnicy pomiędzy jasnymi i ciemnymi obszarami obrazu.
	Saturation	Regulacja ogólnej jaskrawości koloru.
	Tint	Regulacja balansu zieleni do odcieni magenta obrazu.
	Sharpness	Regulacja ostrości lub miękkości obrazu.
	Advanced Settings	W celu uzyskania szczegółowych informacji, sprawdź tabelę poniżej.
	Reset to Default	Zerowanie wszystkich wartości regulacji w menu <b>Display</b> do ich ustawień domyślnych.
	Screen	Sprawdź listę dostępnych współczynników kształtu
Sound	Sound Mode	Wybór ulubionego trybu dla wyjścia dźwięku z systemu głośników projektora, zgodnie z treścią odtwarzania.

Ustawienie	Opcje	Opis
	Reset to Default	Zerowanie wszystkich wartości regulacji w menu <b>Sound</b> do ich ustawień domyślnych.
Audio Output	Digital Output	Wybór formatu wyjścia dźwięku podczas przesyłania dźwięku do zewnętrznego urządzenia audio.
	Digital Output Delay	Regulacja opóźnienia audio. Jeśli audio jest przesyłane szybko, wybierz wyższą wartość.
	Audio Output Device	Wybierz <b>SPDIF</b> , aby wyprowadzać dźwięk tylko z systemu audio/video podłączonego do gniazda Optical Out projektora. Audio nie jest wyprowadzane z głośników projektora.

Ustawienie	Opcje	Opis
Karaoke	Karaoke Mode	<p>Gdy <b>Karaoke Mode</b> jest ustawiony na <b>On</b>, dźwięk z mikrofonu oraz z wyświetlanej treści jest jednocześnie odtwarzany przez głośniki projektora.</p> <p>Aby używać <b>Karaoke Mode</b>, należy użyć opcjonalny mikrofon (ELPKM01). (ELPKM01 jest dostępny tylko w niektórych krajach i regionach)</p> <p><b>Karaoke Mode</b> można używać w następujących przypadkach:</p> <ul style="list-style-type: none"> <li>• Gdy bieżącym źródłem wejścia jest HDMI</li> <li>• Podczas korzystania z aplikacji YouTube</li> </ul> <p><b>Karaoke Mode</b> nie może być używany w następujących przypadkach:</p> <ul style="list-style-type: none"> <li>• Gdy do projektora są podłączone zewnętrzne głośniki (przez Bluetooth lub kabel)</li> <li>• Gdy do projektora są podłączone słuchawki</li> </ul>
	Vocal Volume	Tłumi głosy z treści projekcji.
	USB Mic Volume	Reguluje głośność mikrofonu podłączonego przez USB.
	USB Mic sound effects	Wybiera efekt dźwiękowy dla mikrofonu podłączonego przez USB.

## Ustawienia zaawansowane

Ustawienie	Opis
Picture off	Wyłączanie obrazu projekcji.
Color Temperature	Ustawianie temperatury barwowej zgodnie z wybranym trybem koloru.

Ustawienie	Opis
DNR	Redukcja migania w obrazach.
MPEG NR	Zmniejsza zakłócenia lub artefakty widoczne na wideo MPEG.
Projection Preferences	Umożliwia wybór priorytetu jasności lub odcieni kolorów podczas wyświetlania obrazu. <ul style="list-style-type: none"> <li>• <b>Fine:</b> Priorytet odcienia kolorów.</li> <li>• <b>Bright:</b> Priorytet jasności.</li> </ul>
Dynamic Contrast	Regulacja luminancji projekcji w oparciu o jasność obrazu.
Scene Adaptive Gamma	Regulacja kolorów zgodnie ze scenariem i uzyskanie bardziej jaskrawego obrazu. Wyższe wartości zwiększają kontrast.
Local Contrast Control	Zwiększanie kontrastu obrazu projekcji.
Dynamic Color Booster	Automatycznie dostosowanie nasycenia w zależności od sceny i nadanie obrazowi projekcji koloru.
Flesh Tone	Rozjaśnianie odcienia skóry na obrazie.
Gamma	Umożliwia wybór współczynnika gamma w celu dostosowania kolorystyki.
Game Mode	Poprawia szybkość odpowiedzi dla obrazów wyświetlanych z dużą szybkością, takich jak gry. To ustawienie jest wyświetlane tylko wtedy, gdy: <ul style="list-style-type: none"> <li>• <b>ALLM</b> jest ustawione na <b>Off</b>.</li> <li>• <b>Frame Interpolation</b> jest ustawione na <b>Off</b>.</li> </ul>
ALLM	Automatyczne dostosowanie szybkości reakcji do wyświetlanej treści.
PC Mode	Wybierz <b>On</b> , aby wyświetlać obraz z zachowaniem informacji o kolorze sygnału wejścia obrazu. To ustawienie jest dostępne tylko wtedy, gdy bieżącym źródłem wejścia jest <b>HDMI</b> .

Ustawienie	Opis
Frame Interpolation	Regulacja płynności przesuwania obrazu. To ustawienie jest wyświetlane tylko wtedy, gdy: <ul style="list-style-type: none"> <li>• <b>Game Mode</b> jest ustawione na <b>Off</b>.</li> <li>• <b>PC Mode</b> jest ustawione na <b>Off</b>.</li> </ul>
AISR	Poprawia ostrość obrazu dzięki analizie obrazu z wykorzystaniem technologii AI.
De-contour	Zmniejsza zakłócenia w postaci prążków na obrazie.
Low Blue Light	Zmniejsza ilość niebieskiego światła na obrazie projekcji.
Color Tuner	Ustaw <b>Enable</b> na <b>On</b> , aby włączyć ustawienia <b>Color Tuner</b> . Dostosowuje poszczególne komponenty R (czerwony), G (zielony), B (niebieski), C (cyjan), M (magenta), Y (żółty) i <b>Flesh Tone</b> ustawień <b>Hue</b> , <b>Saturation</b> i <b>Brightness</b> . Regulacja przesunięcia i wzmocnienia indywidualnych komponentów R (czerwony), G (zielony) i B (niebieski).
AIPQ	Analizowanie obrazu dla każdej sceny i zastosowanie odpowiedniej korekcji obrazu w oparciu o bazę danych obrazu w układzie elektronicznym projektora.
HDMI RGB Range	Ustawienie zakresu wideo w celu dopasowania ustawienia urządzenia podłączonego do złącza HDMI.

## ► Tematy pokrewne

- "Regulacja jakości obrazu (Tryb koloru)" [str.41](#)
- "Szczegółowa regulacja jakości obrazu" [str.42](#)
- "Regulacja jasności źródła światła" [str.44](#)
- "Współczynnik kształtu obrazu" [str.40](#)
- "Zmiana trybu dźwięku" [str.46](#)

Opcje w innych menu umożliwiają dostosowanie różnych systemu operacyjnego projektora.

#### ► Tematy pokrewne

- "Menu Sieć i Internet" [str.62](#)
- "Menu Konta i profile" [str.62](#)
- "Menu Prywatność" [str.62](#)
- "Menu Aplikacje" [str.62](#)
- "Menu System" [str.62](#)
- "Menu Ułatwienia dostępu" [str.63](#)
- "Menu Piloty i akcesoria" [str.63](#)
- "Menu Pomoc i opinie" [str.63](#)

## Menu Sieć i Internet

Ustawienia w menu **Network & Internet** umożliwiają przeglądanie informacji sieciowych oraz konfigurację projektora w celu sterowania nim przez sieć.

## Menu Konta i profile

Ustawienia w menu **Accounts & Profiles**, umożliwiają dodawanie nowych kont Google, używanych do logowania do projektora i wykonywanie szczegółowych ustawień dla tych kont.

## Menu Prywatność

Ustawienia w menu **Privacy**, umożliwiają zmianę ustawień prywatności i zabezpieczeń.

## Menu Aplikacje

Menu **Apps**, wyświetla ostatnio używane aplikacje lub wszystkie aplikacje zainstalowane w projektorze.

## Menu System

Ustawienia w menu **System**, umożliwiają dostosowanie różnych funkcji projektora.

Ustawienie	Opis
Ambient Screensaver	Umożliwia wykonanie ustawień wygaszacza ekranu.
Power & Energy	Umożliwia wykonanie ustawień zasilania i oszczędzania energii.
About	Wyświetla preferencje i stan projektora. Za pomocą tego menu można przywrócić domyślne wartości fabryczne wszystkich ustawień projektora.
Date & Time	Dostosowuje ustawienia czasu i daty systemowej projektora.
Language	Wybór języka używanego w menu projektora i komunikatach.
Keyboard	Umożliwia wykonanie szczegółowych ustawień wirtualnej klawiatury zainstalowanej w menu projektora.
Storage	Umożliwia wyświetlenie stanu wykorzystania pamięci wewnętrznej i wyczyszczenie pamięci podręcznej.
Cast	Włączanie/wyłączanie funkcji rozsyłania.
System sounds	Włączanie/wyłączanie dźwięków systemu.
Restart	Wykonuje ponowne uruchomienie projektora.

## ▶ Tematy pokrewne

- "Inicjowanie projektora" [str.54](#)

---

## Menu Ułatwienia dostępu

Ustawienia w menu **Accessibility**, umożliwiają konfigurację opcji dostępności, takich jak napisy i czytanie tekstu.

---

## Menu Piloty i akcesoria

Ustawienia w menu **Remotes & Accessories**, umożliwiają sparowanie pilota i projektora lub umożliwiają podłączenie/odłączenie urządzeń Bluetooth do projektora.

---

## Menu Pomoc i opinie

Menu **Help & Feedback**, udostępnia link do strony pomocy systemu operacyjnego projektora lub umożliwia przesyłanie opinii i komentarzy dotyczących produktu.

# Konserwacja projektora

Wykonaj instrukcje opisane w tych punktach w celu konserwacji projektora.

## ► Tematy pokrewne

- "Konserwacja projektora" [str.65](#)
- "Czyszczenie okna wyświetlania" [str.66](#)
- "Czyszczenie czujnika ruchu" [str.67](#)
- "Czyszczenie obudowy projektora" [str.68](#)
- "Konserwacja filtra powietrza i otworów wlotu powietrza" [str.69](#)
- "Regulacja Zbieżności koloru (Wyrównanie panelu)" [str.72](#)

Aby zapobiec przegrzewaniu się projektora z powodu zablokowania wentylacji, konieczne może być okresowe czyszczenie okna projekcji i czujnika ruchu, a także czyszczenie filtra powietrza i otworów wentylacyjnych.

Jedynie części, które należy wymieniać, to filtr powietrza i baterie pilota. Jeśli wymiany wymagają inne części, skontaktować się z firmą Epson lub z autoryzowanym przedstawicielem serwisu Epson.

## Ostrzeżenie

Przed czyszczeniem jakichkolwiek części projektora należy go wyłączyć i odłączyć przewód zasilający. Nigdy nie należy otwierać żadnej pokrywy projektora poza sytuacją, gdy zostanie to specjalnie wskazane w tym podręczniku. Elementy pod napięciem wewnątrz projektora mogą powodować poważne obrażenia.

Okno wyświetlania należy czyścić okresowo lub po zauważeniu kurzu lub plam na powierzchni.

- W celu usunięcia kurzu lub smug, delikatnie wytrzyj okno wyświetlania czystym i suchym papierem do czyszczenia obiektywu.
- Jeśli okno wyświetlania jest zakurzone, wydmuchaj kurz używając dmuchawy, a następnie wytrzyj okno wyświetlania.

## Ostrzeżenie

- Przed czyszczeniem okna wyświetlania należy wyłączyć projektor i odłączyć przewód zasilający.
- Nie należy używać do wydmuchiwania pyłu żadnych łatwopalnych sprayów gazowych, takich jak pojemniki ze sprężonym powietrzem. Wysoka temperatura generowana przez projektor, może spowodować pożar.

## Uwaga

- Okna wyświetlania nie należy wycierać zaraz po wyłączeniu projektora. Może to spowodować uszkodzenie okna wyświetlania.
- Nie należy używać do czyszczenia okna wyświetlania żadnych szorstkich materiałów i nie należy narażać okna wyświetlania na uderzenia; w przeciwnym razie okno wyświetlania może ulec uszkodzeniu.

Okresowo czyść czujnik ruchu projektora lub, gdy zostanie wyświetlony komunikat z informacją o konieczności usunięcia przeszkód, które kolidują z obszarem projekcji. W celu usunięcia kurzu lub plam delikatnie wytrzyj czujniki papierem do czyszczenia obiektywu.

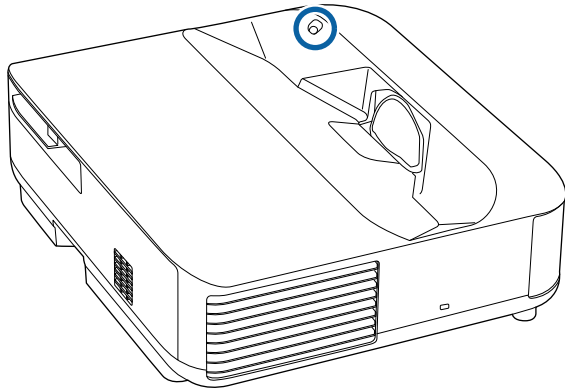

### **⚠ Ostrzeżenie**

Do czyszczenia czujnika ruchu nie należy używać środka do czyszczenia obiektywów zawierającego łatwopalny gaz. Wysoka temperatura generowana przez projektor, może spowodować pożar.

### **Uwaga**

Do czyszczenia czujników nie należy używać środka do czyszczenia szyb, ani żadnych szorstkich materiałów i nie należy narażać czujników na uderzenia. Uszkodzenie powierzchni czujników może spowodować nieprawidłowe działanie.

Przed czyszczeniem obudowy projektora należy wyłączyć projektor i odłączyć przewód zasilający.

- Aby usunąć kurz lub brud, użyj miękkiej, suchej i pozbawionej włókien szmatki.
- Do usunięcia opornych zabrudzeń użyj miękkiej szmatki zwilżonej wodą i łagodnym mydłem. Nie należy spryskiwać projektora bezpośrednio żadnym płynem.

## **Uwaga**

Do czyszczenia obudowy projektora nie należy używać wosku, alkoholu, benzenu, rozpuszczalnika do farb, ani innych chemikaliów. Mogą one uszkodzić obudowę. Nie należy używać pojemników ze sprężonym powietrzem, w przeciwnym razie gazy mogą pozostawić łatwopalną pozostałość.

Regularna konserwacja filtra jest ważna do utrzymania właściwego stanu projektora. Filtr powietrza należy oczyścić po wyświetleniu komunikatu o wysokiej temperaturze wewnątrz projektora. Zalecane jest czyszczenie tych części mniej więcej raz na rok. Czyszczenie należy wykonywać częściej, jeśli projektor pracuje w otoczeniu o większym od spodziewanego zapyleniu. (Przy założeniu, że ten projektor jest używany w atmosferze o zawartości cząstek stałych poniżej 0,04 do 0,2 mg/m<sup>3</sup>).

## Uwaga

Jeśli nie będzie wykonywana regularna konserwacja, projektor Epson powiadomi o wysokim wzroście temperatury wewnątrz projektora. Z konserwacją filtra powietrza nie należy czekać na wyświetlenie tego komunikatu, ponieważ wydłużona ekspozycja na wysokie temperatury może skrócić żywotność projektora.

## ► Tematy pokrewne

- "Czyszczenie filtra powietrza" [str.69](#)
- "Wymiana filtra powietrza" [str.70](#)
- "Czyszczenie wlotowych otworów wentylacyjnych" [str.71](#)

## Czyszczenie filtra powietrza

Filtr powietrza projektora należy oczyścić w następujących sytuacjach:

- Zakurzony filtr lub szczeliny wentylacyjne.

**1** Wyłącz projektor i odłącz przewód zasilający.

**2** Przesuń zatrzask pokrywy filtra powietrza i wyciągnij pokrywę filtra powietrza.

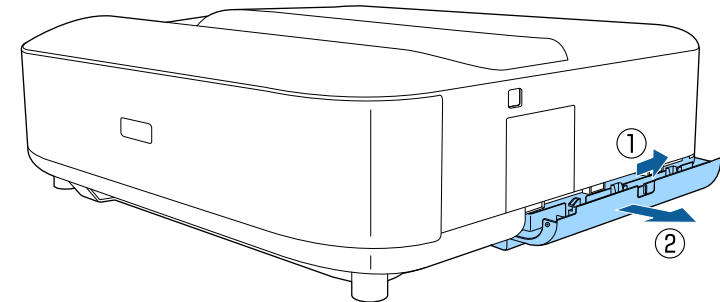

**3** Wyciągnij filtr powietrza z pokrywy filtra powietrza.

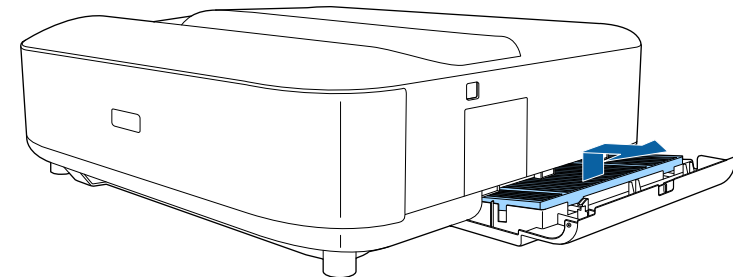

- 4** Odkurz przednią część filtra powietrza (stronę z wypustkami), aby usunąć pozostały kurz.

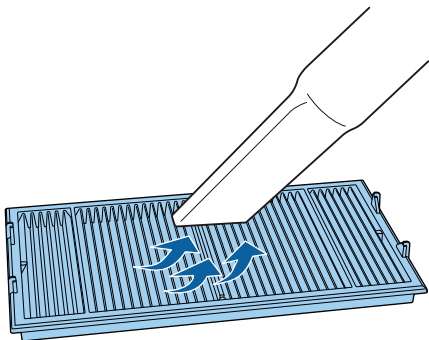

## Uwaga

- Nie należy płukać filtra powietrza w wodzie lub używać do czyszczenia detergentów lub rozpuszczalników.
- Nie należy używać pojemników ze sprężonym powietrzem. Gazy mogą pozostawić łatwopalną pozostałość lub wepchnąć zanieczyszczenia do układu optycznego projektora albo w inne wrażliwe miejsca.

- 5** Umieść filtr powietrza z czterema kłapkami skierowanymi w dół, jak na ilustracji.

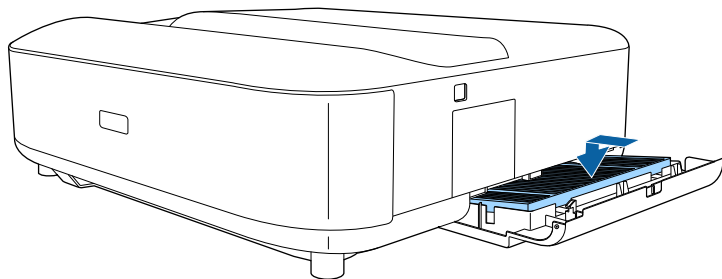

## Uwaga

Nie zakładaj na siłę zamknięcia pokrywy filtra powietrza z kłapkami na filtrze powietrza skierowanymi do góry. Może to spowodować uszkodzenie projektora.

- 6** Zamknij pokrywę filtra powietrza, aż do jej zatrząśnięcia na swoim miejscu.

## Wymiana filtra powietrza

Filtr powietrza należy wymienić w następujących sytuacjach:

- Filtr powietrza jest podarty lub uszkodzony.

- 1** Wyłącz projektor i odłącz przewód zasilający.
- 2** Przesuń zatrzask pokrywy filtra powietrza, aby otworzyć pokrywę filtra powietrza.

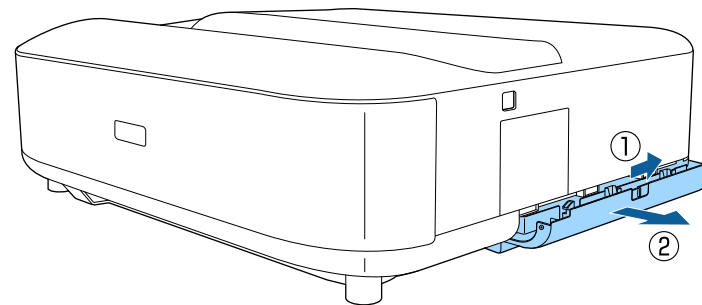

- 3** Wyciągnij filtr powietrza z projektora.

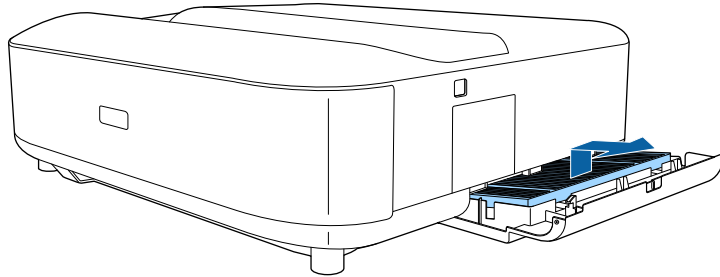

Zużyte filtry należy usuwać zgodnie z lokalnymi przepisami.

- Ramka filtra: Polipropylen
- Filtr: Polipropylen, PET

- 4** Umieść nowy filtr powietrza z czterema klapkami skierowanymi w dół, jak na ilustracji.

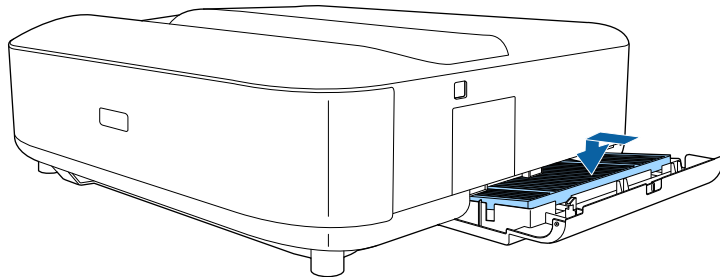

## Uwaga

Nie zakładaj na siłę zamknięcia pokrywy filtra powietrza z klapkami na filtrze powietrza skierowanymi do góry. Może to spowodować uszkodzenie projektora.

- 5** Zamknij pokrywę filtra powietrza, aż do jej zatrząśnięcia na swoim miejscu.

## ► Tematy pokrewne

- "Części zamienne" [str.89](#)

## Czyszczenie wlotowych otworów wentylacyjnych

Okresowo lub po zauważeniu zabrudzenia powierzchni należy czyścić wloty powietrza projektora, aby zapobiec przegrzaniu projektora z powodu zablokowanej wentylacji.

- 1** Wyłącz projektor i odłącz przewód zasilający.
- 2** Przekręć projektor górną w dół.
- 3** Ostrożnie usuń kurz, używając odkurzacza lub szczotki.

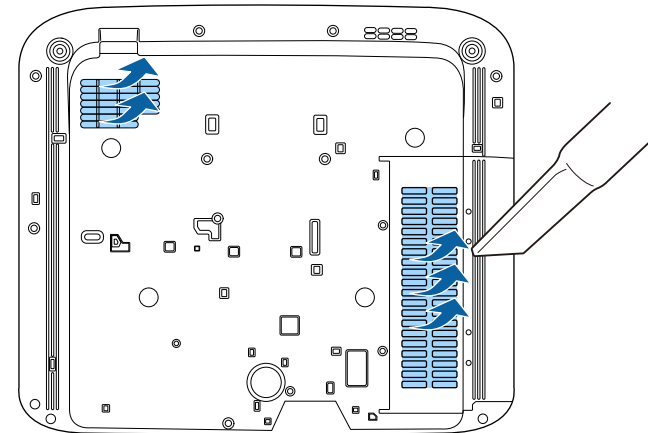

Można użyć funkcję Panel Alignment do ręcznej regulacji zbieżności koloru (dopasowanie kolorów czerwonego i niebieskiego) na obrazie projekcji. Piksele można regulować w poziomie i w pionie w przyrostach 0,125 piksela w zakresie  $\pm 3$  piksele.



- Regulować można wyłącznie zbieżność koloru czerwonego lub niebieskiego. Zielony to standardowy kolor panelu i nie można go regulować.
- Po wykonaniu Panel Alignment, może się pogorszyć jakość obrazu.
- Obrazy dla pikseli wykraczających poza krawędź ekranu projekcji nie są wyświetlane.

**1** Naciśnij przycisk  na pilocie na pilocie, aby otworzyć menu **Projector**.

**2** Wybierz menu w następującej kolejności:  
☛ **Advanced Settings > Panel Alignment**

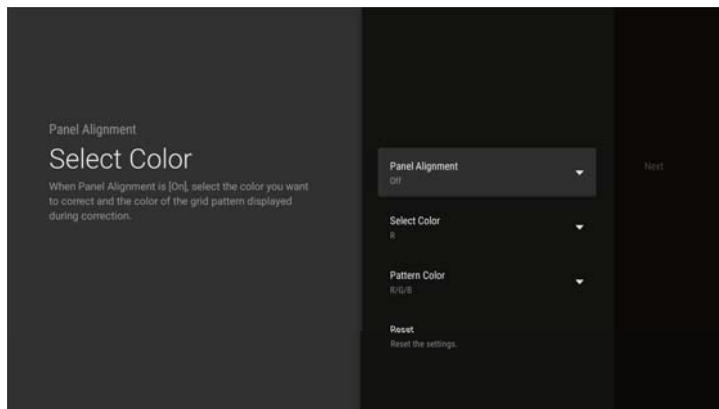

**3** Wybierz **Panel Alignment** i ustaw na **On**.

**4** Wybierz **Select Color** i wybierz jedną z następujących opcji:

- **R** w celu regulacji zbieżności koloru czerwonego.
- **B** w celu regulacji zbieżności koloru niebieskiego.

**5** Wybierz **Pattern Color** i wybierz kolor siatki wyświetlanej podczas wykonywania regulacji. Dostępne kolory zależą od ustawienia **Select Color**.

- **R/G/B** do wyświetlania koloru siatki w kolorze białym.
- **R/G** do wyświetlania koloru siatki w kolorze żółtym. **R/G** jest wyświetlane wyłącznie po ustawieniu **Select Color** na **R**.
- **G/B** do wyświetlania koloru siatki w kolorze cyjan. **G/B** jest wyświetlane wyłącznie po ustawieniu **Select Color** na **B**.

**6** Wybierz **Next**.

**7** Wybierz jedną z poniższych opcji na ekranie **Select Method**:

- Wybierz **Whole Panel**, aby w tym samym czasie wyregulować cały panel i przejdź do następnej czynności.
- Wybierz **Four Corners**, aby wyregulować kolejno rogi panelu i przejdź do kroku 11.

**8** Użyj przycisków strzałek na pilocie w celu regulacji wyrównania koloru, wybranego w **Select Color**, a następnie naciśnij [Enter].



Regulacja wpływa na linie siatki na całym ekranie.

**9** Wybierz jedną z poniższych opcji:

- Wybierz **Adjust the four corners** celu wykonania dokładnej regulacji.
- Wybierz **Exit**, aby zakończyć regulację.

- 10** Użyj przycisków strzałek na pilocie w celu regulacji wyrównania koloru narożnika ekranu, a następnie naciśnij [Enter].
- 11** Po zakończeniu regulacji każdego rogu ekranu, naciśnij [Enter].
- 12** Wybierz jedną z poniższych opcji:
  - Jeśli projektor wymaga dodatkowego wyrównania panelu, wybierz **Fine Adjustment**. Użyj przycisków strzałek na pilocie w celu podświetlenia rogu każdej, niewyrównanej ramki na ekranie, naciśnij [Enter], wykonaj wszelkie, niezbędne regulacje, a następnie ponownie naciśnij [Enter]. Powtórz tę czynność zgodnie z potrzebami dla innych punktów przecięcia.
  - Wybierz **Exit**, aby zakończyć regulacje.

# Rozwiązywanie problemów

Sprawdź rozwiązania opisane w tych punktach w przypadku problemów z używaniem projektora.

## ► Tematy pokrewne

- "Problemy dotyczące projekcji" [str.75](#)
- "Stan wskaźnika projektora" [str.76](#)
- "Rozwiązywanie problemów z włączaniem zasilania i wyłączeniem zasilania projektora" [str.78](#)
- "Rozwiązywanie problemów z obrazem" [str.79](#)
- "Rozwiązywanie problemów z dźwiękiem" [str.82](#)
- "Rozwiązywanie problemów z działaniem pilota" [str.84](#)
- "Rozwiązywanie problemów z HDMI CEC" [str.85](#)
- "Rozwiązywanie problemów z siecią Wi-Fi" [str.86](#)
- "Rozwiązywanie problemów z systemem operacyjnym projektora" [str.87](#)

Jeśli projektor nie działa prawidłowo, wyłącz go, odłącz, a następnie podłącz z powrotem i włącz.

Jeśli nie rozwiązuje to problemu, sprawdź następujące czynności:

- Problem mogą wskazywać wskaźniki na projektorze.
- Rozwiązania w tym podręczniku mogą pomóc w rozwiązaniu wielu problemów.

Jeśli żadne z tych rozwiązań nie pomoże, w celu uzyskania pomocy technicznej należy się skontaktować z firmą Epson.



Po naprawie projektora, firma Epson może przywrócić projektor do jego początkowego stanu. Przed kontaktem z lokalnym dostawcą lub z najbliższym punktem naprawy Epson należy zapisać informacje o koncie każdej usługi online.

Wskaźniki na projektorze wskazują stan projektora i informują o wystąpieniu problemu. Należy sprawdzić stan i kolor wskaźników, a następnie sprawdzić rozwiązanie w podanej tabeli.



Jeśli wskaźniki świecą według wzoru nie określonego w tabeli powyżej, wyłącz projektor, odłącz go, a następnie skontaktuj się z firmą Epson w celu uzyskania pomocy.

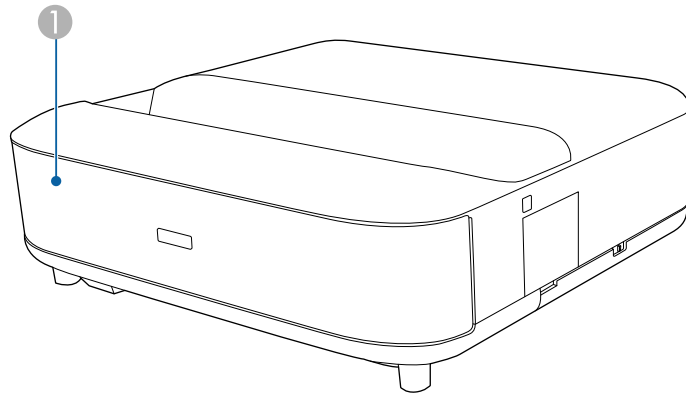

1 Wskaźnik stanu

## Stan projektora

Stan wskaźnika/Stan działania	Problem i rozwiązania
Świeci białym światłem (normalne działanie) Projektor może wyświetlać obrazy.	-

Stan wskaźnika/Stan działania	Problem i rozwiązania
Miganie białym światłem (przechodzenie do trybu gotowości lub aktualizacja firmware projektora) Gdy rozpocznie się aktualizacja firmware, na ekranie wyświetlony zostanie komunikat.	Gdy wskaźnik miga białym światłem, działanie pilota może być wyłączone.
Wyłączony (tryb gotowości)	Po naciśnięciu przycisku zasilania nastąpi uruchomienie projekcji.
Pomarańczowe światło (stan ostrzeżenia) Szczegóły ostrzeżenia można sprawdzić na ekranie.	<p>Projektor został przegrzany i wyłączony. Pozostaw projektor wyłączony na 5 minut w celu schłodzenia.</p> <ul style="list-style-type: none"> <li>• Upewnij się, że otwory wentylacyjne i filtr powietrza nie są zatkane kurzem lub zasłonięte pobliskimi obiektami.</li> <li>• Upewnij się, że temperatura otoczenia nie jest za wysoka.</li> <li>• Oczyszczyć lub wymienić filtr powietrza.</li> <li>• Jeśli projektor działa na dużej wysokości, ustaw <b>High Altitude Mode</b> na <b>On</b> w menu projektora.  <b>Projector &gt; Advanced Settings &gt; High Altitude Mode</b></li> <li>• Jeśli problem nie ustępuje, odłącz projektor i skontaktuj się z firmą Epson w celu uzyskania pomocy.</li> </ul>

Stan wskaźnika/Stan działania	Problem i rozwiązania
	<p>Ostrzeżenie o wykryciu ruchu. Wyemitowany zostanie sygnał dźwiękowy i wyświetlony zostanie następujący komunikat.</p> <p><b>Odtwarzanie zostało zatrzymane ze względów bezpieczeństwa. Odsuń się od obiektywu lub usuń wokół obiektywu wszelkie przeszkody.</b></p> <p>Zmniejszona jasność źródła światła.</p> <ul style="list-style-type: none"> <li>• Upewnij się, że nikt nie patrzy w okno projekcji. Odsuń się od okna projekcji.</li> <li>• Oczyść czujnik ruchu, jeśli nikogo nie ma w pobliżu okna projekcji.</li> </ul>
	<p>Ostrzeż. dot. lasera.</p> <p>Wyłącz projektor, odłącz go i skontaktuj się z firmą Epson w celu uzyskania pomocy.</p>
<p>Migające pomarańczowe światło (stan błędu) Nie można włączyć projektora.</p>	<p>Wewnętrzny błąd projektora.</p> <p>Wyłącz projektor, odłącz go i skontaktuj się z firmą Epson w celu uzyskania pomocy.</p>

## ► Tematy pokrewne

- "Ustawienia funkcji projektora - Menu Projektor" [str.58](#)
- "Czyszczenie filtra powietrza" [str.69](#)
- "Wymiana filtra powietrza" [str.70](#)
- "Czyszczenie wlotowych otworów wentylacyjnych" [str.71](#)

Jeśli projektor nie włącza się po naciśnięciu przycisku zasilania lub niespodziewanie wyłącza się, należy sprawdzić podane w tych sekcjach rozwiązania.

## ► Tematy pokrewne

- "Rozwiązywanie problemów z zasilaniem projektora" [str.78](#)
- "Rozwiązywanie problemów z wyłączaniem projektora" [str.78](#)

## Rozwiązywanie problemów z zasilaniem projektora

Jeśli projektor nie włącza się po naciśnięciu przycisku zasilania, należy wypróbować następujące czynności, aż do rozwiązania problemu.

- 1** Upewnij się, że przewód zasilający jest dokładnie podłączony do projektora i do działającego gniazda elektrycznego.
- 2** Jeśli jest używany pilot, należy sprawdzić baterie pilota.
- 3** Może być uszkodzony przewód zasilający. Odłącz przewód i skontaktuj się z firmą Epson w celu uzyskania pomocy.

## ► Tematy pokrewne

- "Włączanie projektora" [str.30](#)
- "Instalacja baterii w pilocie" [str.24](#)

## Rozwiązywanie problemów z wyłączaniem projektora

Jeśli źródło światła wyłącza się nieoczekiwanie, należy wypróbować następujące czynności, aż do rozwiązania problemu:

- 1** Projektor mógł się wyłączyć po upływie czasu określonego w opcji **Shut-Off Timer** w menu **Power & Energy** projektora. Naciśnij przycisk zasilania na projektorze lub na pilocie, aby ponownie włączyć projektor.  
☛ **System > Power & Energy > Shut-Off Timer**
- 2** Po przełączeniu na źródło HDMI, w przypadku braku sygnału wejścia przez czas dłuższy niż określony w **No signal standby timeout**, projektor automatycznie przejdzie do trybu gotowości. Naciśnij przycisk zasilania w celu wybudzenia projektora z trybu gotowości.  
☛ **Channels & Inputs > Inputs > HDMI 1/HDMI 2/HDMI 3 > No signal standby timeout**
- 3** Gdy wskaźnik stanu świeci pomarańczowym światłem, projektor przegrzał się i został wyłączony.



Wentylatory chłodzące mogą działać w stanie gotowości zależnie od ustawień projektora. Ponadto, jeśli projektor jest wybudzany ze stanu gotowości, wentylatory mogą powodować występowanie nieoczekiwanego hałasu. Nie oznacza to awarii.

- 4** Upewnij się, że nie występują żadne przeszkody zasłaniające okno projekcji. Usuń wszelkie przeszkody.

## ► Tematy pokrewne

- "Ustawienia funkcji projektora - Menu Kanały i wejścia" [str.57](#)
- "Menu System" [str.62](#)

W przypadku problemów z wyświetlanymi obrazami należy sprawdzić podane w tych sekcjach rozwiązania.

## ► Tematy pokrewne

- "Rozwiązywanie problemów z brakującym obrazem" [str.79](#)
- "Regulacja obrazu, który nie jest prostokątny" [str.80](#)
- "Regulacja nieostrego lub zamazanego obrazu" [str.80](#)
- "Problemy ze stałym, częściowym obrazem" [str.80](#)
- "Regulacja obrazu z zakłóceniami i zniekształceniami statycznymi" [str.81](#)
- "Regulacja obrazu z nieprawidłową jasnością lub kolorami" [str.81](#)

## Rozwiązywanie problemów z brakującym obrazem

Jeśli obraz projekcji nie wyświetla się, należy wypróbować następujące czynności, aż do rozwiązania problemu:

### 1 Sprawdź stan projektora:

- Sprawdź wskaźnik stanu, aby potwierdzić, że stan działania projektora jest normalny.
- Naciśnij przycisk zasilania projektora w celu jego wybudzenia z trybu gotowości.
- Po przełączeniu na źródło HDMI, w przypadku braku sygnału wejściowego przez czas dłuższy niż określony w **No signal standby timeout**, projektor automatycznie przejdzie do trybu gotowości. Naciśnij przycisk zasilania w celu wybudzenia projektora z trybu gotowości.

☛ **Channels & Inputs > Inputs > HDMI 1/HDMI 2/HDMI 3 > No signal standby timeout**

### 2 Sprawdź podłączenie kabli:

- Upewnij się, że wszystkie niezbędne kable zostały dokładnie podłączone oraz, że włączono zasilanie projektora.

- Podłącz źródło wideo bezpośrednio do projektora.
- Wymień kabel HDMI na krótszy.  
Zalecamy używanie kabla HDMI o długości pięciu metrów lub krótszego. W przypadku korzystania z kabla HDMI dłuższego niż pięć metrów, sygnał może ulec pogorszeniu, a wideo i dźwięk mogą stać się niestabilne.
- Podczas wysyłania obrazów 18 Gbps, takich jak 4K 60Hz 4:4:4, należy używać kabla HDMI (premium-dużej szybkości).

### 3 Sprawdź stan źródła wideo:

- Włącz podłączone źródło wideo i w razie potrzeby naciśnij przycisk odtwarzaj, aby rozpocząć odtwarzanie wideo.
- Upewnij się, że podłączone urządzenia spełniają wymagania standardu HDMI CEC. Więcej informacji zawiera dostarczona z urządzeniem dokumentacja.
- Przy projekcji z laptopa upewnij się, że włączono wyświetlanie na monitorze zewnętrznym.

### 4 Sprawdź następujące elementy:

- Do przeglądania treści online wymagane jest połączenie z Internetem. Upewnij się, że jest włączone Wi-Fi.
- Wyłącz projektor i podłączone źródło wideo, a następnie włącz je z powrotem.
- Ponownie ustaw funkcję CEC dla podłączonego urządzenia i uruchom ponownie urządzenie.
- Upewnij się, że rozdzielczość wyświetlania komputera nie przekracza rozdzielczości projektora i ograniczeń częstotliwości. W razie potrzeby wybierz inną rozdzielczość wyświetlania dla komputera. (W celu uzyskania szczegółów sprawdź podręcznik komputera.)
- Resetowanie wszystkich ustawień projektora do wartości domyślnych.

## ► Tematy pokrewne

- "Ustawienia funkcji projektora - Menu Kanały i wejścia" [str.57](#)

## Regulacja obrazu, który nie jest prostokątny

Jeśli obraz projekcji nie jest dokładnie prostokątny, należy wypróbować następujące czynności, aż do rozwiązania problemu:

- 1** Umieść projektor bezpośrednio przed środkiem ekranu, jeśli to możliwe prostopadle do ekranu.
- 2** Popraw zniekształcenia obrazu projekcji poprzez użycie menu **Keystone** projektora.  
☛ **Projector > Keystone**

## ► Tematy pokrewne

- "Korekcja zniekształcenia obrazu" [str.34](#)

## Regulacja nieostrego lub zamazanego obrazu

Jeśli obraz projekcji jest nieostry lub zamazany, należy wypróbować następujące czynności, aż do rozwiązania problemu:

- 1** Wyreguluj ostrość obrazu z wykorzystaniem dźwigni ostrzenia.
- 2** Ustaw projektor wystarczająco blisko ekranu.
- 3** Wyczyść okna wyświetlania.



Aby uniknąć kondensacji na obiektywie po przyniesieniu projektora z zimnego miejsca, przed użyciem należy zaczekać na rozgrzanie projektora do temperatury pokojowej.

- 4** Wyreguluj ustawienie **Sharpness** w menu **Display & Sound** projektora w celu poprawienia jakości obrazu.  
☛ **Display & Sound > Display > Sharpness**

- 5** Podczas projekcji z komputera, użyj niższej rozdzielczości, dopasowanej do naturalnej rozdzielczości projektora.

## ► Tematy pokrewne

- "Ustawianie ostrości obrazu przy użyciu dźwigni ostrzenia" [str.33](#)
- "Ustawienia jakości obrazu - Menu Wyświetlanie i dźwięk" [str.59](#)
- "Czyszczenie okna wyświetlania" [str.66](#)

## Problemy ze stałym, częściowym obrazem

Jeśli wyświetla się tylko częściowy obraz, należy wypróbować następujące czynności, aż do rozwiązania problemu:

- 1** Dostosuj położenie wyświetlanego obrazu za pomocą ustawienia **Zoom & Shift** w menu **Projector**.  
☛ **Projector > Zoom & Shift**
- 2** Wybierz odpowiedni współczynnik kształtu z menu **Screen**, zgodnie z bieżącym źródłem sygnału wejścia. (Dostępny tylko wtedy, gdy bieżącym źródłem wejścia jest HDMI)  
☛ **Display & Sound > Screen**
- 3** Sprawdź ustawienia wyświetlacza komputera, aby wyłączyć dwa wyświetlacze i ustawić rozdzielczość w zakresie ograniczeń projektora. (W celu uzyskania szczegółów sprawdź podręcznik komputera.)

## ► Tematy pokrewne

- "Dopasowanie rozmiaru i pozycji obrazu" [str.38](#)
- "Zmiana współczynnika kształtu obrazu" [str.40](#)

## Regulacja obrazu z zakłóceniami i zniekształceniami statycznymi

Jeśli na wyświetlanym obrazie występują zakłócenia elektroniczne (szумы) lub zniekształcenia statyczne, należy wypróbować następujące czynności, aż do rozwiązania problemu.

- 1** Należy sprawdzić kable łączące źródło wideo z projektorem. Powinny być:
  - Oddzielone od przewodu zasilającego w celu zabezpieczenia przed zakłóceniami
  - Dokładnie podłączone na obu końcach
  - Nie podłączony przedłużacz
- 2** Wyreguluj ustawienie **DNR** w menu projektora.  
☛ **Display & Sound > Display > Advanced Settings > DNR**
- 3** Po wyregulowaniu kształtu obrazu z wykorzystaniem elementów sterowania projektora spróbuj zmniejszyć ustawienie **Sharpness** w menu **Display & Sound** projektora, aby poprawić jakość obrazu.  
☛ **Display & Sound > Display > Sharpness**
- 4** Po podłączeniu przedłużacza, spróbuj uruchomić projekcję bez niego, aby sprawdzić, czy powoduje zakłócenia sygnału.
- 5** Wybierz rozdzielczość wideo komputera i częstotliwość odświeżania zgodną z projektorem.
- 6** Po podłączeniu systemu A/V, który nie obsługuje eARC/ARC do gniazda HDMI, obraz może być zniekształcony.

### » Tematy pokrewne

- "Ustawienia jakości obrazu - Menu Wyświetlanie i dźwięk" [str.59](#)

## Regulacja obrazu z nieprawidłową jasnością lub kolorami

Jeśli obraz projekcji jest za ciemny lub za jasny albo są nieprawidłowe kolory, należy wypróbować następujące czynności, aż do rozwiązania problemu:

- 1** Wypróbuj różne tryby koloru dla obrazu i otoczenia, wybierając ustawienie trybu koloru w menu **Picture Mode** projektora.  
☛ **Display & Sound > Display > Picture Mode**
- 2** Sprawdź ustawienia źródła wideo.
- 3** Wyreguluj ustawienia koloru w menu **Display**.  
☛ **Display & Sound > Display**
- 4** Upewnij się, że wybrano prawidłowe ustawienie **HDMI RGB Range** w menu **Display & Sound** projektora, jeśli jest dostępne dla źródła obrazu. (Dostępne wyłącznie dla źródła HDMI).  
☛ **Display & Sound > Display > Advanced Settings > HDMI RGB Range**
- 5** Upewnij się, że wszystkie kable są dokładnie podłączone do projektora i do urządzenia wideo. Jeśli podłączone zostały dłuższe kable, spróbuj podłączyć krótsze kable.
- 6** Ustaw projektor wystarczająco blisko ekranu.

### » Tematy pokrewne

- "Ustawienia jakości obrazu - Menu Wyświetlanie i dźwięk" [str.59](#)



W przypadku problemów z przesyłanym dźwiękiem należy sprawdzić podane w tych sekcjach rozwiązania.

## » Tematy pokrewne

- "Rozwiązywanie problemów z brakiem lub słabą słyszalnością dźwięku" [str.82](#)
- "Rozwiązywanie problemów z trybem głośnika Bluetooth" [str.82](#)

## Rozwiązywanie problemów z brakiem lub słabą słyszalnością dźwięku



Przy braku dźwięku lub, gdy dźwięk jest za cichy, należy wypróbować następujące czynności, aż do rozwiązania problemu:

- 1** Wyreguluj ustawienia głośności projektora przyciskami  w górę/w dół na pilocie.
- 2** Sprawdź połączenia kablowe między projektorem a źródłem wideo.
- 3** Sprawdź źródło wideo, aby się upewnić, że głośność została zwiększona oraz że wyjście audio zostało ustawione na prawidłowe źródło.
- 4** Aby wyprowadzić audio z głośników projektora sprawdź, czy **Global CEC control** jest ustawione na **Off**.  
 **Channels & Inputs > Inputs > Global CEC control**
- 5** Aby wyprowadzić audio na zewnętrzne urządzenie audio obsługujące HDMI eARC/ARC z użyciem kabla HDMI, wypróbuj następujące rozwiązania:
  - Podczas korzystania z połączenia ARC, ustaw **Global CEC control** na **On** w menu projektora.  
 **Channels & Inputs > Inputs > Global CEC control**

- Upewnij się, że kabel HDMI jest zgodny ze standardem HDMI eARC i ARC.



- Podczas wyprowadzania audio na zewnętrzne urządzenie audio, które nie obsługuje HDMI eARC/ARC z użyciem kabla HDMI, ustaw **Global CEC control** na **Off** w menu projektora.  
 **Channels & Inputs > Inputs > Global CEC control**
- Informacje o obsługiwanych formatach audio dla eARC/ARC dostępne są w *Supplemental A/V Support Specification*.

- 6** Jeśli audio nie jest wyprowadzane do zewnętrznego urządzenia audio obsługującego HDMI eARC/ARC, spróbuj zmienić ustawienie **Auto** na **PCM**, jako ustawienie **Digital Output**.  
 **Display & Sound > Audio Output > Digital Output**
- 7** Aby odtwarzać dźwięk tylko z urządzenia zewnętrznego podłączonego do portu Optical Out projektora, a nie z głośników projektora, ustaw **Audio Output Device** na **SPDIF**.  
 **Display & Sound > Audio Output > Audio Output Device**

## » Tematy pokrewne

- "Ustawienia funkcji projektora - Menu Kanały i wejścia" [str.57](#)
- "Ustawienia jakości obrazu - Menu Wyświetlanie i dźwięk" [str.59](#)

## Rozwiązywanie problemów z trybem głośnika Bluetooth

Jeśli nie można połączyć urządzenia audio Bluetooth z projektorem, należy wypróbować następujące rozwiązania.

- 1** Wybierz **Bluetooth Speaker Mode** w menu **Projector** i naciśnij przycisk [Enter] na pilocie.

- Wybierz nazwę projektora (ten projektor) z listy dostępnych urządzeń Bluetooth wyświetlanej w urządzeniu.



Nazwę projektora można sprawdzić i zmienić w menu **Device name** projektora.

☞ **System > About > Device name**

- Sprawdź swoje urządzenie audio Bluetooth, aby się upewnić, że głośność jest zwiększona, a ustawienia wyjścia audio są prawidłowe.
- Upewnij się, że z projektorem jest połączone tylko jedno urządzenie Bluetooth.  
W tym samym czasie nie można połączyć z projektorem wielu urządzeń Bluetooth audio.
- Upewnij się, że urządzenie spełnia specyfikacje Bluetooth projektora.
- Sprawdź następujące elementy:
  - Sprawdź, czy nie ma żadnych przeszkód między urządzeniem audio Bluetooth a projektorem i zmień ich położenie w celu poprawy komunikacji.
  - Upewnij się, że połączone urządzenie audio Bluetooth znajduje się w określonym zasięgu komunikacji.
  - Należy unikać używania projektora w pobliżu sieci bezprzewodowych, kuchenek mikrofalowych, telefonów bezprzewodowych 2,4 GHz lub innych urządzeń, które wykorzystują pasmo częstotliwości 2,4 GHz. Te urządzenia mogą zakłócać sygnał między projektorem a urządzeniem audio Bluetooth.



## ► Tematy pokrewne

- "Używanie projektora, jako głośnika Bluetooth" [str.48](#)
- "Specyfikacje Bluetooth" [str.93](#)

Jeśli projektor nie reaguje na polecenia pilota lub reaguje wolno, należy wypróbować następujące czynności, aż do rozwiązania problemu:



Po zgubieniu pilota, można zamówić inny. W celu uzyskania pomocy skontaktuj się z firmą Epson.

- 1** Sprawdź, czy baterie pilota są prawidłowo włożone i naładowane. W razie potrzeby wymień baterie.
- 2** Przyciski na pilocie mogą być zablokowane i ich obsługa może być niemożliwa. Przywróć przyciski do ich normalnych pozycji.
- 3** Po wyświetleniu ekranu parowania, wykonaj ponownie parowanie, przytrzymując jednocześnie przez około trzy sekundy przycisk  i przycisk .



- Podczas parowania, pilota należy umieścić w odległości do 30 cm od projektora.
- Po rozpoczęciu parowania, zacznie migać wskaźnik na pilocie. Po zakończeniu parowania, wskaźnik wyłączy się.
- W tym samym czasie nie można sparować z projektorem wielu pilotów. Sparowanie nowego pilota spowoduje usunięcie sparowania istniejącego. Upewnij się, że wymagany pilot jest sparowany.

- 4** Ponownie wykonaj parowanie, ręcznie wyświetlając ekran parowania z menu **Remotes & Accessories**.
- 5** Jeśli obraz jest wyświetlany z projektora upewnij się, że pilot jest używany we właściwym zakresie kątów odbioru i zakresie odległości od projektora.

- 6** Silne światło jarzeniowe, bezpośrednie światło słoneczne lub sygnały podczerwieni innego urządzenia mogą zakłócać odbiorniki projektora. Przyciemnij światła lub odsuń projektor z dala od promieni słońca lub od zakłócającego urządzenia.
- 7** Może być uszkodzony pilot. W celu uzyskania pomocy skontaktuj się z firmą Epson.

#### » Tematy pokrewne

- "Obsługa pilotem" [str.24](#)
- "Instalacja baterii w pilocie" [str.24](#)

Jeśli nie można używać podłączonych urządzeń z projektora, należy wypróbować następujące czynności, aż do rozwiązania problemu:

- 1** Upewnij się, że kabel spełnia wymagania standardu HDMI CEC.
- 2** Upewnij się, że podłączone urządzenia spełniają wymagania standardu HDMI CEC. Więcej informacji zawiera dostarczona z urządzeniem dokumentacja.
- 3** Ustaw **Global CEC control** na **On** w menu **Channels & Inputs**.  
☛ **Channels & Inputs > Inputs > Global CEC control**
- 4** Upewnij się, że wszystkie kable są dokładnie podłączone do projektora i do urządzenia wideo.
- 5** Upewnij się, że podłączone urządzenia są włączone i znajdują się w trybie gotowości. Więcej informacji zawiera dostarczona z urządzeniem dokumentacja.
- 6** Po podłączeniu nowego urządzenia lub po zmianie połączenia, ponownie ustaw funkcję CEC dla podłączonego urządzenia i ponownie uruchom urządzenie.

## ► Tematy pokrewne

- "Obsługa podłączonych urządzeń z wykorzystaniem funkcji HDMI CEC" [str.51](#)
- "Ustawienia funkcji projektora - Menu Kanały i wejścia" [str.57](#)

Jeśli nie można połączyć z siecią Wi-Fi, należy wypróbować następujące rozwiązania.

- 1** Upewnij się, że działają prawidłowo router Wi-Fi i modem. Ponowne uruchomienie tych urządzeń może rozwiązać problem z połączeniem sieciowym.
- 2** Sprawdź, czy nie ma żadnych przeszkód między routerem Wi-Fi a projektorem oraz zmień ich położenie w celu poprawy komunikacji.
- 3** Ustawienia sieciowe można sprawdzić w opcji **Wi-Fi** w menu **Network & Internet**.
- 4** Po zainicjowaniu projektora, należy ponownie wybrać ustawienia sieci na ekranie ustawień początkowych.

## ► Tematy pokrewne

- "Inicjowanie projektora" [str.54](#)

W przypadku jakichkolwiek problemów podczas oglądania treści online, sprawdź następującą stronę.

<https://support.google.com/googletv/>

# Dodatek

W tych częściach znajdują się dane techniczne i ważne uwagi dotyczące produktu.

## ► Tematy pokrewne

- "Akcesoria opcjonalne i części zamienne" [str.89](#)
- "Rozmiar ekranu i odległość projekcji" [str.90](#)
- "Obsługiwane rozdzielczości wyświetlanego obrazu" [str.91](#)
- "Dane techniczne projektora" [str.92](#)
- "Wymiary zewnętrzne" [str.94](#)
- "Lista symboli bezpieczeństwa i instrukcji" [str.95](#)
- "Informacje bezpieczeństwa dotyczące lasera" [str.98](#)
- "Słownik" [str.100](#)
- "Uwagi" [str.101](#)

Dostępne są następujące akcesoria opcjonalne i części zamienne. Zakupów należy dokonywać zgodnie z aktualnym zapotrzebowaniem.

Poniższa lista akcesoriów opcjonalnych i części zamiennych obowiązuje od: lipiec 2025.

Dane dotyczące akcesoriów mogą zostać zmienione bez wcześniejszego powiadomienia, a dostępność zależy od kraju zakupienia.

## ► Tematy pokrewne

- "Ekran" [str.89](#)
- "Mikrofon" [str.89](#)
- "Części zamienne" [str.89](#)

---

## Ekran

### Ekran ultra-krótkiego rzutu ELPSC35 (100")

### Ekran ultra-krótkiego rzutu ELPSC36 (120")

Ekran do instalacji na ścianie. (Współczynnik kształtu 16:9)

---

## Mikrofon

### Bezprzewodowy mikrofon karaoke ELPKM01

Używaj z funkcjami karaoke projektora.

---

## Części zamienne

### Filtr powietrza ELPAF60

Użyj filtra zamiennego do zużytych filtrów powietrza.

## ► Tematy pokrewne

- "Wymiana filtra powietrza" [str.70](#)

Sprawdź tabelę, aby określić odległość projektora od ekranu zależnie od rozmiaru obrazu projekcji.

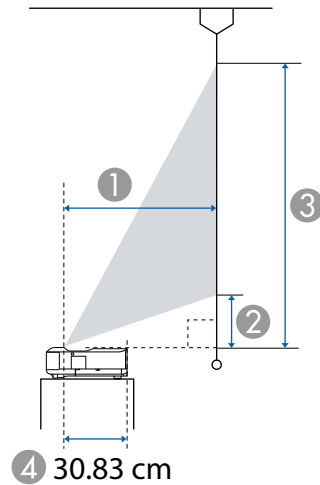

- ① Odległość projekcji (cm)
- ② Odległość między projektorem a dołem ekranu (cm)
- ③ Odległość między projektorem a górą ekranu (cm)
- ④ Odległość od środka obiektywu do tylnej części projektora (w cm)

Rozmiar ekranu 16:9		①	②	③
60"	133 × 75	32.5	11.5	86.3
65"	144 × 81	35.6	13.0	94.0
70"	155 × 87	38.8	14.5	101.7
75"	166 × 93	42.0	16.0	109.4
80"	177 × 100	45.1	17.5	117.1
90"	199 × 112	51.4	20.5	132.5
100"	221 × 125	57.7	23.5	148.0
120"	266 × 149	70.3	29.4	178.8

Rozmiar ekranu 4:3		①	②	③
50"	102 × 76	33.2	11.9	88.1
55"	112 × 84	37.1	13.7	97.5
60"	122 × 91	41.0	15.5	107.0
65"	132 × 99	44.8	17.4	116.4
70"	142 × 107	48.7	19.2	125.9
75"	152 × 114	52.5	21.0	135.3
80"	163 × 122	56.4	22.8	144.7
98"	199 × 149	70.3	29.4	178.7

Rozmiar ekranu 16:10		①	②	③
56"	121 × 75	32.8	11.7	87.1
60"	129 × 81	35.6	13.0	93.8
65"	140 × 88	39.0	14.6	102.1
70"	151 × 94	42.4	16.2	110.4
80"	172 × 108	49.2	19.4	127.1
90"	194 × 121	56.0	22.6	143.8
100"	215 × 135	62.8	25.9	160.5
111"	239 × 149	70.3	29.4	178.8

Szczegółowe informacje o zgodnych częstotliwościach odświeżania i rozdzielczościach dla każdego zgodnego formatu wyświetlania wideo znajdują się w *Supplemental A/V Support Specification*.

Nazwa produktu	EH-LS670B/EH-LS670W
Wymiary	467 (S) × 133 (W) × 400 (G) mm (bez części podniesionej)
Rozmiar panelu LCD	0,62"
Sposób wyświetlania	3LCD
Liczba pikseli	Full HD (1920 (S) × 1080 (W) punktów) × 3
Rozdzielczość ekranu	4 147 200 pikseli*
Regulacja ogniskowej	Ręczna
Źródło światła	Dioda lasera
Moc wyjścia źródła światła	Do 76,5 W
Długość fali	Od 449 do 461 nm
Klasa lasera (wewnętrzne źródło światła laserowego)	Klasa 4
Czas eksploatacji źródła światła **	Okolo 20 000 godzin
Maks. wyjście audio	20 W
Głośnik	2.1ch (Głośnik × 2, głośnik niskotonowy × 1)
Zasilanie	Prąd przemienny 100-240 V ±10% 50/60 Hz 2,8 - 1,3 A
Zużycie energii (w zakresie od 100 do 120 V)	Zużycie energii podczas działania (przy 100% jasności źródła światła): 265 W Zużycie energii podczas działania (przy 50% jasności źródła światła): 169 W
Zużycie energii (w zakresie od 220 do 240 V)	Zużycie energii podczas działania (przy 100% jasności źródła światła): 254 W Zużycie energii podczas działania (przy 50% jasności źródła światła): 162 W

Zużycie energii w trybie gotowości	Włączona komunikacja: 2,0 W Wyłączona komunikacja: 0,5 W
Pułap pracy	Wysokość nad poziomem morza 0 do 3048 m
Temperatura pracy	Wysokość nad poziomem morza 0 do 2286 m: +5 do +35°C (Wilgotność 20 do 80%, be kondensacji) Wysokość nad poziomem morza 2287 do 3048 m: +5 do +30°C (wilgotność 20 do 80%, bez kondensacji)
Temperatura przechowywania	-10 do 60°C (wilgotność 10 do 90%, bez kondensacji)
Masa	Okolo 7,4 kg

\* Technologia przełączania pikseli umożliwia uzyskanie na ekranie rozdzielczości 4K.

\*\* Przybliżony czas zmniejszenia jasności źródła światła do połowy oryginalnej wartości. (Przy założeniu, że ten projektor jest używany w atmosferze o zawartości cząstek stałych poniżej 0,04 do 0,2 mg/m<sup>3</sup>. Szacunkowy czas zależy od używania projektora i warunków działania)

Etykieta znamionowa znajduje się na spodzie projektora.

## » Tematy pokrewne

- "Specyfikacja złączy" [str.92](#)
- "Specyfikacje Bluetooth" [str.93](#)

## Specyfikacja złączy

Gniazdo Audio Out	1	Wtyk mini stereo (3-pinowy)
Gniazdo HDMI1	1	HDMI (Typ A)
Gniazdo HDMI2 (eARC/ARC)	1	HDMI (Typ A)
Gniazdo HDMI3	1	HDMI (Typ A)
Gniazdo USB-A	2	Złącze USB (Typ A)

Gniazdo Service	1	Złącze USB (Mini-B)
Gniazdo Optical Out	1	Optyczne cyfrowe złącze audio (S/PDIF)



Port USB-A obsługuje USB 2.0. Jednak, gniazda USB nie gwarantują współpracy ze wszystkimi urządzeniami z obsługą USB.

## Specyfikacje Bluetooth

Wersja	Bluetooth wersja 5.2
Wyjście	Klasa 2
Zasięg komunikacji	Około 10 m
Obsługiwane profile	A2DP, AVRCP i HID
Używana częstotliwość	Pasmo 2,4 GHz (2,402 do 2,480 GHz)
Obsługiwane kodeki	SBC, AAC, aptX *

\* Kodek aptX jest dostępny tylko podczas przesyłania dźwięku do urządzenia audio Bluetooth, takiego jak głośniki lub słuchawki.

### Ostrzeżenie

Nie należy używać tego urządzenia w pobliżu jakichkolwiek urządzeń medycznych albo urządzeń sterowanych automatycznie, takich jak automatyczne drzwi lub alarmu przeciwpożarowe. Zakłócenia elektromagnetyczne z tego urządzenia, mogą spowodować nieprawidłowe działanie i wypadek.



- Połączenie może nie być możliwe w zależności od standardu i typu urządzenia.
- Nawet po połączeniu w podanym zasięgu komunikacji, połączenia można utracić z powodu siły sygnału.
- Metoda komunikacji dla Bluetooth wykorzystuje tę samą częstotliwość (2,4 GHz) co bezprzewodowa sieć LAN (IEEE802.11b/g) lub kuchenki mikrofalowe. Dlatego, jeśli urządzenia te są używane równocześnie, mogą wystąpić zakłócenia radiowe, przerwanie przekazu audio lub brak możliwości nawiązania komunikacji. Jeśli wymagane jest używanie tych urządzeń w tym samym czasie, należy sprawdzić, czy między nimi a urządzeniem Bluetooth zachowana jest wystarczająca odległość.
- Funkcja Bluetooth jest włączana przy pierwszym uruchomieniu projektora.

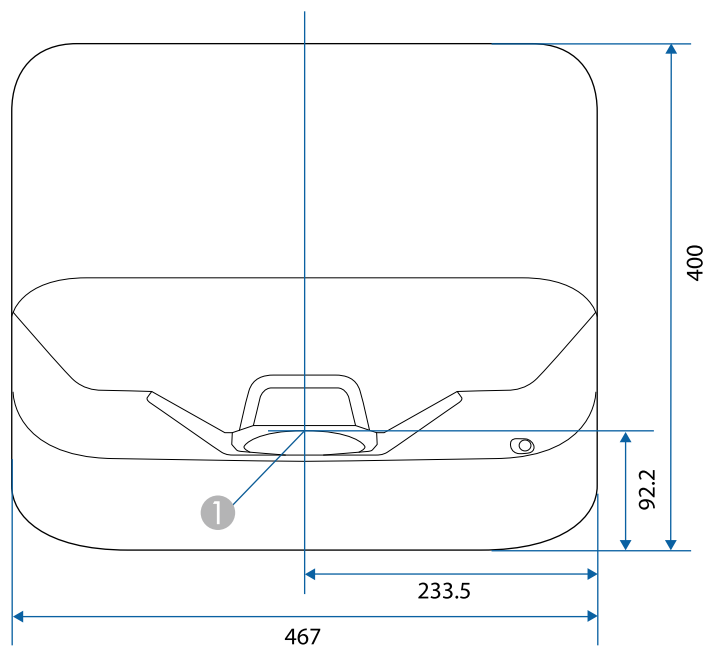



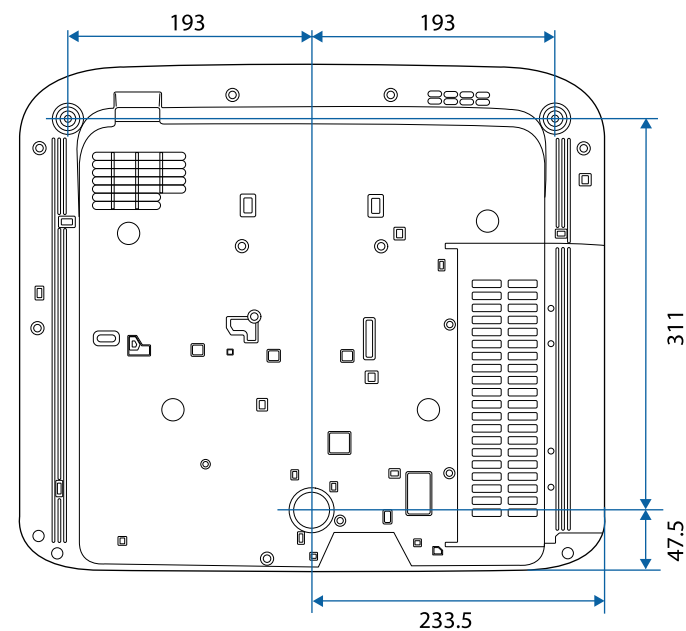

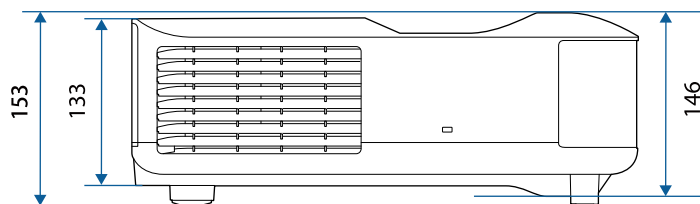

1 Środek okna wyświetlania















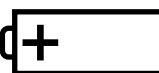
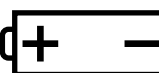

Jednostką na tych ilustracjach jest mm.

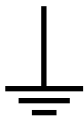





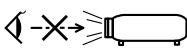

Następująca tabela zawiera opis symboli bezpieczeństwa na etykiecie urządzenia.

No.	Znak symbolu	Zatwierdzone standardy	Opis
1		IEC60417 No. 5007	"WŁĄCZENIE" (zasilanie) Wskazuje podłączenie do zasilania.
2		IEC60417 No. 5008	"WYŁĄCZENIE" (zasilanie) Wskazuje odłączenie od zasilania.
3		IEC60417 No. 5009	Czuwanie Do identyfikacji przełącznika lub pozycji przełącznika, poprzez użycie którego część urządzenia jest włączana w celu wprowadzenia go do stanu czuwania.
4		ISO7000 No. 0434B, IEC3864-B3.1	Przestroga Do identyfikacji ogólnych ostrzeżeń podczas używania produktu.
5		IEC60417 No. 5041	Ostrzeżenie, gorąca powierzchnia Wskazanie, że zaznaczony element może być gorący i nie należy go dotykać bez zachowania ostrożności.
6		IEC60417 No. 6042 ISO3864-B3.6	Przestroga, niebezpieczeństwo porażenia prądem elektrycznym Do identyfikacji urządzenia, które może spowodować niebezpieczeństwo porażenia prądem elektrycznym.

No.	Znak symbolu	Zatwierdzone standardy	Opis
7		IEC60417 No. 5957	Wyłącznie do używania wewnątrz pomieszczeń Do identyfikacji urządzeń elektrycznych przeznaczonych do użytku wewnątrz pomieszczeń.
8		IEC60417 No. 5926	Biegunowość złącza zasilania prądu stałego Do identyfikacji złączy plus i minus (bieguny) w części urządzenia do którego może być podłączone zasilanie prądem stałym.
9		—	Taki sam jak No. 8.
10		IEC60417 No. 5001B	Bateria, ogólne W urządzeniu zasilania baterijnego. Do identyfikacji na przykład pokrywy wnętrza baterii lub złączy.
11		IEC60417 No. 5002	Lokalizacja cel Do identyfikacji uchwytu baterii i do identyfikacji lokalizacji cel wewnątrz uchwytu baterii.
12		—	Taki sam jak No. 11.
13		IEC60417 No. 5019	Uziemienie ochronne Do identyfikacji dowolnych złączy przeznaczonych do połączenia z zewnętrznym przewodem w celu zabezpieczenia przez porażeniem prądem elektrycznym w przypadku awarii lub złącza ochronnej elektrody uziemienia.

No.	Znak symbolu	Zatwierdzone standardy	Opis
14		IEC60417 No. 5017	Uziemienie Do identyfikacji złącza uziemienia w sytuacjach, gdy nie jest jednoznacznie wymagany symbol No. 13.
15		IEC60417 No. 5032	Prąd przemienny Do wskazania na tabliczce znamionowej, że urządzenie może być zasilane wyłącznie prądem przemiennym; do identyfikacji odpowiednich złączy.
16		IEC60417 No. 5031	Prąd stały Do wskazania na tabliczce znamionowej, że urządzenie może być zasilane wyłącznie prądem stałym; do identyfikacji odpowiednich złączy.
17		IEC60417 No. 5172	Urządzenie klasy II Do identyfikacji urządzenia spełniającego wymagania dotyczące bezpieczeństwa, określone dla urządzeń klasy II, zgodnie z IEC 61140.
18		ISO 3864	Ogólny zakaz Do identyfikacji zakazanych działań lub operacji.
19		ISO 3864	Zakaz dotykania Do wskazania obrażeń, które mogą wystąpić po dotknięciu określonej części urządzenia.
20		—	Nigdy nie wolno zaglądać w obiektyw włączonego projektora.
21		—	Do wskazania, że nie można umieszczać niczego na projektorze.

No.	Znak symbolu	Zatwierdzone standardy	Opis
22		ISO3864 IEC60825-1	Przeostroga, promieniowanie laserowe Do wskazania, że urządzenie generuje promieniowanie laserowe.
23		ISO 3864	Zakaz demontażu Do wskazania niebezpieczeństwa odniesienia obrażeń podczas demontażu urządzenia, takich jak porażenie prądem elektrycznym.
24		IEC60417 No. 5266	Stan gotowości, częściowy stan gotowości Do wskazywania, że część sprzętu znajduje się w stanie gotowości.
25		ISO3864 IEC60417 No. 5057	Przeostroga, ruchome części Informuje, że należy zachować dystans od ruchomych części, zgodnie ze standardami bezpieczeństwa.
26		IEC60417 No. 6056	Ostrzeżenie (Ruchome łopatki wentylatora) Ze względów bezpieczeństwa, należy zawsze zachować dystans od poruszających się łopatek wentylatora.
27		IEC60417 No. 6043	Ostrzeżenie (Ostre krawędzie) Do wskazywania ostrych krawędzi, których nie należy dotykać.
28		—	Do wskazywania, że podczas projekcji nie należy zaglądać w obiektyw.

No.	Znak symbolu	Zatwierdzone standardy	Opis
29		ISO7010 No. W027 ISO 3864	Ostrzeżenie, promieniowanie optyczne (takie jak UV, promieniowanie widoczne, podczerwień) W pobliżu promieniowania optycznego należy uważać, aby uniknąć obrażeń oczu i skóry.
30		IEC60417 No. 5109	Nie należy używać w obszarach zamieszkałych. Aby zidentyfikować urządzenie elektryczne, które nie nadaje się do używania w obszarze zamieszkałym.

Ten produkt to projektor laserowy, który wyświetla obrazy na takich powierzchniach jak ściany i ekrany.

Ten projektor to produkt laserowy klasy 1, zgodny z następującymi standardami:

- IEC60825-1:2014
- EN60825-1:2014+A11:2021
- EN50689:2021

Podczas używania projektora należy przestrzegać instrukcji bezpieczeństwa.

## Ostrzeżenie

- Nie należy otwierać obudowy projektora. Projektor jest wyposażony w laser wysokiej mocy.
- Produkt ten może emitować niebezpieczne promieniowanie optyczne. Nie wolno patrzeć na działające źródło światła. Może to doprowadzić do uszkodzenia wzroku.

## Przestroga

Nie należy demontować projektora, podczas jego użycia. Używanie należy wykonać zgodnie z lokalnym lub krajowym prawem i przepisami.



Jako źródło światła projektor wykorzystuje laser. Laser ma następujące właściwości.

- Zależnie od warunków otoczenia, jasność źródła światła może się zmniejszyć. Jasność zmniejsza się w znacznym stopniu, przy zbyt wysokiej temperaturze.
- Jasność źródła światła obniża się wraz z upływem czasu używania. Można zmienić relację między czasem używania, a stopniem obniżenia ustawień jasności.

## ▶ Tematy pokrewne

- "Etykiety ostrzegawcze dotyczące lasera" [str.98](#)

## Etykiety ostrzegawcze dotyczące lasera

Etykiety z ostrzeżeniami dotyczącymi lasera są przymocowane do projektora.

### Wewnątrz



### Góra

Jak przy każdym źródle jasnego światła, nie należy patrzeć w strumień światła, RG2 IEC/EN 62471-5:2015.

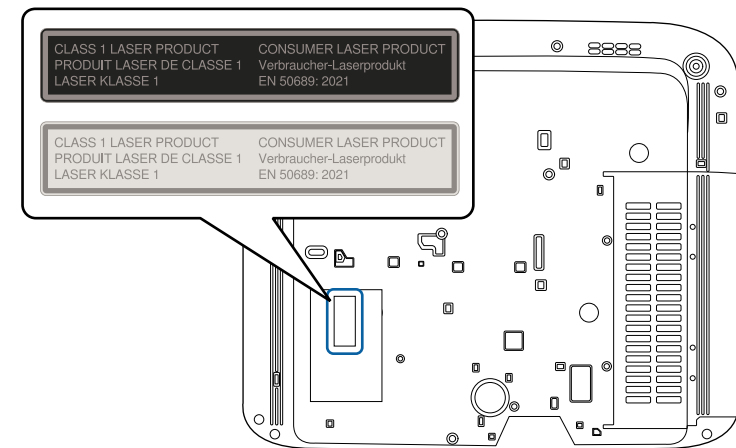
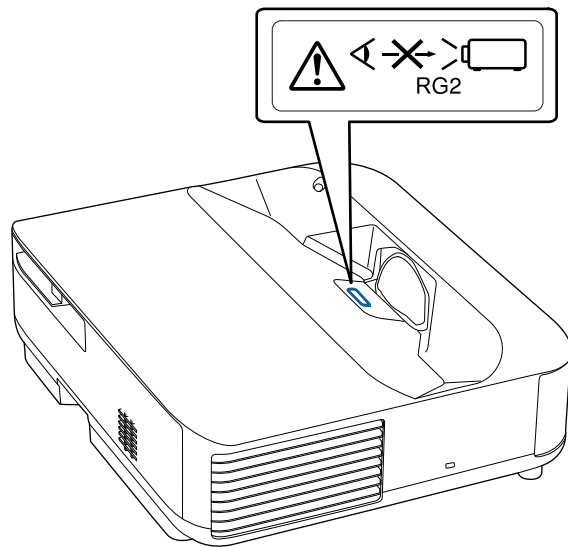

## **⚠ Ostrzeżenie**

- Nigdy nie wolno zaglądać w obiektyw projektora przy włączonym laserze. Może to spowodować uszkodzenie oczu i jest szczególnie niebezpieczne dla dzieci i zwierząt.
- Podczas włączania projektora z odległości, z użyciem pilota, należy się upewnić, że nikt nie patrzy w obiektyw.
- Nie wolno pozwalać na obsługę projektora małym dzieciom. Dzieciom musi towarzyszyć osoba dorosła.
- Podczas projekcji nie należy patrzeć w obiektyw projekcji. Nie wolno także kierować wzroku w obiektyw z użyciem urządzeń optycznych takich, jak szkło powiększające lub teleskop. Może to spowodować uszkodzenie wzroku.

## **Podstawa**

Projektor jest produktem laserowym KLASY konsumenckiej 1, zgodnym z EN50689:2021.

Projektor jest produktem, który wyświetla obrazy na ścianach, ekranach, itp.

W tej sekcji objaśniono w skrócie trudniejsze terminy, które nie zostały wyjaśnione w tekście tego podręcznika. Aby uzyskać więcej szczegółów, należy skorzystać z ogólnie dostępnej literatury na dany temat.

Współczynnik kształtu obrazu	Proporcja pomiędzy wysokością a szerokością obrazu. Ekran o współczynniku 16:9 (poz:pion), np. ekrany HDTV są nazywane ekranami panoramicznymi. Współczynnik wyświetlacza telewizora SDTV oraz typowego komputera wynosi 4:3.
Kontrast	Względna jasność jasnych i ciemnych obszarów obrazu może być podwyższona lub obniżona, aby tekst i grafika były bardziej widoczne lub bardziej gładkie. Regulacja tej szczególnej cechy obrazu nazywa się regulacją kontrastu.
4K	Standardowy rozmiar ekranu o rozdzielczości 3840 (w poziomie) × 2160 (w pionie) pikseli.
Full HD	Standardowy rozmiar ekranu o rozdzielczości 1920 (w poziomie) × 1080 (w pionie) pikseli.
HDCP	HDCP to akronim od High-bandwidth Digital Content Protection. HDCP zapobiega nielegalnemu kopiowaniu i zapewnia ochronę praw autorskich za pomocą szyfrowania danych cyfrowych przesyłanych przez złącza DVI i HDMI. Ponieważ port HDMI w tym projektorze obsługuje HDCP, może wyświetlać obrazy cyfrowe zabezpieczone technologią HDCP. Jednak projektor ten może nie wyświetlać obrazów zabezpieczonych za pomocą zaktualizowanych lub zmodyfikowanych wersji szyfrowania HDCP.
HDMI™	HDMI jest akronimem od angielskiego terminu High Definition Multimedia Interface. HDMI™ to standard wykorzystywany przede wszystkim w elektronicznym sprzęcie cyfrowym oraz w komputerach. Jest to standard służący do cyfrowego przesyłania obrazów w jakości HD oraz dźwięków wielokanałowych. Brak kompresji sygnału cyfrowego umożliwia przesyłanie obrazów w najwyższej jakości. Pozwala również na szyfrowanie sygnału cyfrowego.

HDTV	Skrót od nazwy High-Definition Television, czyli telewizja wysokiej rozdzielczości, która spełnia następujące kryteria: <ul style="list-style-type: none"> <li>• Pionowa rozdzielczość minimum 720p lub 1080i (p = Progresywne, i = Przeplot)</li> <li>• Ekran ze współczynnikiem kształtu 16:9</li> </ul>
Parowanie	Aby zapewnić dwustronną komunikację, należy zarejestrować urządzenia przed połączeniem z urządzeniami Bluetooth.
Częst. odświeżania	Świejące elementy wyświetlacza mają taką samą jasność i kolor przez bardzo krótki czas. Z tego powodu obraz musi być skanowany wiele razy na sekundę, aby odświeżyć świecący element. Liczba odświeżeń na sekundę nazywa się częstotliwością odświeżania i jest wyrażana w hercach (Hz).
SDTV	Akronim od Standard Definition Television, czyli telewizja standardowa, która nie spełnia parametrów HDTV - telewizji wysokiej rozdzielczości.

Niżej wymienione punkty zawierają ważne uwagi dotyczące projektora.

#### ► Tematy pokrewne

- "Indication of the manufacturer and the importer in accordance with requirements of EU directive" [str.101](#)
- "Ograniczenia dotyczące korzystania z produktu" [str.101](#)
- "Znaki towarowe" [str.101](#)
- "Informacje dotyczące praw autorskich" [str.102](#)
- "Prawa autorskie" [str.102](#)

### Indication of the manufacturer and the importer in accordance with requirements of EU directive

Manufacturer: SEIKO EPSON CORPORATION  
 Address: 3-5, Owa 3-chome, Suwa-shi, Nagano-ken 392-8502 Japan  
 Telephone: 81-266-52-3131  
<http://www.epson.com/>

Importer: EPSON EUROPE B.V.  
 Address: Atlas Arena, Asia Building, Hoogoorddreef 5,1101 BA Amsterdam Zuidoost  
 The Netherlands  
 Telephone: 31-20-314-5000  
<http://www.epson.eu/>

### Ograniczenia dotyczące korzystania z produktu

Jeżeli ten produkt jest używany w zastosowaniach wymagających wysokiego poziomu niezawodności i bezpieczeństwa, takich jak urządzenia transportowe związane z transportem lotniczym, kolejowym, morskim i samochodowym; urządzenia zapobiegające klęskom żywiołowym; różne urządzenia zabezpieczające; urządzenia funkcjonalne i precyzyjne, należy

rozważyć wykorzystanie w projekcie systemu rozwiązań odpornych na awarie oraz elementów nadmiarowych w celu zapewnienia bezpieczeństwa i całkowitej niezawodności systemu. Ponieważ ten produkt nie jest przeznaczony do zastosowań wymagających bardzo wysokiego poziomu niezawodności i bezpieczeństwa, takich jak sprzęt lotniczy, kluczowy sprzęt komunikacyjny, sprzęt kontrolny urządzeń jądrowych oraz sprzęt medyczny związany z bezpośrednią opieką medyczną, po dokładnym zapoznaniu się z produktem należy samodzielnie ocenić jego przydatność do konkretnego zastosowania.

### Znaki towarowe

Mac, OS X i macOS to znaki towarowe Apple Inc.

Microsoft, Windows i logo Windows, to znaki towarowe lub zastrzeżone znaki towarowe Microsoft Corporation w Stanach Zjednoczonych i/lub w innych krajach.

Google TV to nazwa oprogramowania tego urządzenia i znak towarowy Google LLC. Google, YouTube i Google Cast, są znakami towarowymi Google LLC.

Wyprodukowano na podstawie licencji Dolby Laboratories. Dolby, Dolby Audio, i symbol podwójnego D, to znaki towarowe Dolby Laboratories Licensing Corporation.

Terminy HDMI, HDMI High-Definition Multimedia Interface, nazwa handlowa HDMI i logo HDMI, są znakami towarowymi lub zastrzeżonymi znakami towarowymi HDMI Licensing Administrator, Inc. 

"QR Code", to zastrzeżony znak towarowy DENSO WAVE INCORPORATED.

Wi-Fi® to znak towarowy Wi-Fi Alliance®.

Słowo i logo Bluetooth® to zastrzeżone znaki towarowe będące własnością firmy Bluetooth SIG, Inc., a firma Seiko Epson Corporation używa tych znaków na podstawie uzyskanej licencji. Inne znaki towarowe i nazwy handlowe są własnością odpowiednich właścicieli.

Adobe i Adobe Reader to zastrzeżone znaki towarowe lub znaki towarowe Adobe Systems Incorporated w Stanach Zjednoczonych i/lub w innych krajach.

Inne nazwy produktów użyte w tym dokumencie, służą wyłącznie do identyfikacji i mogą być znakami towarowymi ich odpowiednich właścicieli. Firma Epson nie rości sobie żadnych praw do tych znaków.

© 2025 Seiko Epson Corporation  
2025.12 414641503PL

---

## Informacje dotyczące praw autorskich

Wszelkie prawa zastrzeżone. Żadna część niniejszej publikacji nie może być powielana, przechowywana w jakimkolwiek systemie wyszukiwania informacji ani przesyłana w żadnej formie za pomocą jakichkolwiek środków (elektronicznych, mechanicznych, fotokopii, nagrywania i innych) bez uprzedniej pisemnej zgody firmy Seiko Epson Corporation. Użycie informacji zawartych w niniejszej publikacji nie jest związane z żadną odpowiedzialnością patentową. Wykorzystanie informacji zawartych w niniejszej dokumentacji nie podlega także odpowiedzialności za wynikłe z tego faktu szkody.

Firma Seiko Epson Corporation ani stowarzyszone z nią firmy nie będą odpowiadać przed nabywcą produktu ani stronami trzecimi za szkody, straty, koszty bądź wydatki poniesione przez nabywcę lub strony trzecie na skutek: uszkodzenia, niewłaściwego użycia lub użycia produktu niezgodnie z przeznaczeniem albo niedozwolonej modyfikacji, naprawy lub zmiany produktu, a także (za wyjątkiem Stanów Zjednoczonych) postępowania niezgodnego z instrukcjami obsługi i konserwacji urządzeń firmy Seiko Epson Corporation.

Firma Epson Seiko Corporation nie ponosi odpowiedzialności za ewentualne uszkodzenia lub problemy, które wynikają z zastosowania dodatkowych elementów lub materiałów eksploatacyjnych, oznaczonych przez firmę Seiko Epson Corporation jako Original Epson Products lub Epson Approved Products.

Treść niniejszego przewodnika może zostać zmieniona lub zaktualizowana bez wcześniejszego powiadomienia.

---

## Prawa autorskie

Ta informacja może zostać zmieniona bez powiadomienia.