









INFORMACJE DOTYCZĄCE BEZPIECZEŃSTWA

OSTRZEŻENIA DOTYCZĄCE BEZPIECZEŃSTWA

ABY ZMNIĘSZYĆ RYZYKO PORAŻENIA PRĄDEM ELEKTRYCZNYM, NIE NALEŻY ZDEJMOWAĆ OSŁONY (LUB CZĘŚCI TYLNEJ). WEWNĄTRZ NIE ZNAJDUJĄ SIĘ ŻADNE CZĘŚCI PODLEGAJĄCE SERWISOWANIU PRZEZ UŻYTKOWNIKA. CZYNNOŚCI SERWISOWE POZOSTAW WYKWALIFIKOWANEMU PERSONELOWI SERWISU.

Poniższa tabela zawiera objaśnienia symboli, które mogą znajdować się na urządzeniu firmy Samsung.

	PRZESTROGA RYZIKO PORAŻENIA PRĄDEM ELEKTRYCZNYM NIE OTWIERAĆ	
	Ten symbol oznacza wysokie napięcie w środku urządzenia. Dotykanie jakichkolwiek wewnętrznych części produktu jest niebezpieczne.	
	Ten symbol oznacza, że do urządzenia dołączono dokumentację zawierającą ważne informacje na temat jego obsługi i konserwacji.	
	Produkt klasy II: Ten symbol oznacza, że nie jest konieczne połączenie obudowy urządzenia z przewodem ochronnym (uziemiającym). Jeśli tego symbolu nie ma na urządzeniu z przewodem zasilającym, urządzenie MUSI mieć niezawodne uziemienie.	
	Napięcie prądu przemiennego: Ten symbol oznacza, że napięciem znamionowym jest napięcie prądu przemiennego.	
	Napięcie prądu stałego: Ten symbol oznacza, że napięciem znamionowym jest napięcie prądu stałego.	

	Przeostroga, należy zapoznać się z instrukcją obsługi: Ten symbol oznacza zalecenie zapoznania się z odpowiednim dokumentem w celu uzyskania przez użytkownika dalszych informacji związanych z bezpieczeństwem.
---	--

OSTRZEŻENIE

- Aby zmniejszyć ryzyko wystąpienia pożaru lub porażenia elektrycznego, nie wystawiaj niniejszego urządzenia na działanie deszczu i wilgoci.
- Ten produkt zawiera substancje chemiczne, które według prawa stanu Kalifornia mogą powodować nowotwory i uszkodzenia płodu lub inne zachwianie funkcji reprodukcyjnych.
- Nie wolno narażać akumulatora (akumulatora, baterii lub pakietu baterii) na przegrzanie przez wystawienie na działanie słońca, ognia itp.
- W pobliżu produktu nie wolno umieszczać fumigatorów cieczowych wytwarzających mgiełkę zawierającą chemikalia, takie jak środki do odstraszania komarów czy odświeżacze powietrza. Jeżeli para zetknie się z powierzchnią produktu lub wniknie do jego środka, może spowodować odbarwienia lub nieprawidłowe działanie.

PRZESTROGA

- **ABY UNIKNĄĆ PORAŻENIA ELEKTRYCZNEGO, WSUŃ WTYCZKĘ CAŁKOWICIE DO GNIAZDA ELEKTRYCZNEGO.**
- Niniejsze urządzenie powinno zawsze być podłączone do gniazda prądu zmiennego z uziemieniem.
- Aby odłączyć urządzenie od źródła zasilania, należy chwytać za wtyczkę.

- Nie należy wystawiać tego urządzenia na kapiącą wodę lub chlapanie. Na urządzeniu nie wolno także stawiać żadnych przedmiotów wypełnionych płynami, takich jak wazon.
- Aby całkowicie wyłączyć urządzenie, należy wyciągnąć wtyczkę z gniazda sieciowego. Należy także zapewnić łatwy dostęp do wtyczki w dowolnej chwili.
- Należy ostrożnie używać osłony. Osłona portów i osłona wtyczki zasilania sieciowego odgrywają ważną rolę w zapewnieniu wodoszczelności. Podczas korzystania z urządzenia osłona musi być całkowicie zamknięta. Podczas zamykania osłony należy uważać, aby do środka nie dostały się ciała obce. Jeżeli osłona nie będzie całkowicie zamknięta, może to obniżyć poziom wodoszczelności i spowodować awarię w wyniku dostania się wody do wnętrza urządzenia.

Aby uniknąć obniżenia poziomu wodoszczelności

Zapoznaj się z poniższymi informacjami i prawidłowo korzystaj z urządzenia.

- Odształcenie lub uszkodzenie w wyniku upadku lub poddanie go wstrząsom mechanicznym może spowodować obniżenie poziomu wodoszczelności.
- Konstrukcja urządzenia nie zapewnia odporności na wodę pod ciśnieniem. Korzystanie z urządzenia w miejscu stosowania wody pod wysokim ciśnieniem, na przykład pod prysznicem, może spowodować uszkodzenie.
- Nie należy wylewać na urządzenie gorącej wody ani kierować bezpośrednio na nie strumienia gorącego powietrza z suszarki lub innego urządzenia. Ponadto nie wolno korzystać z urządzenia w miejscu o wysokiej temperaturze, na przykład w saunie lub w pobliżu źródła ciepła.

- Po podłączeniu kabla do złącza JACK lub kabla zasilania sieciowego nie można spełnić wymagań normy IPX4.
- Aby zapewnić wodoszczelność, nie należy ustawiać urządzenia poziomo.

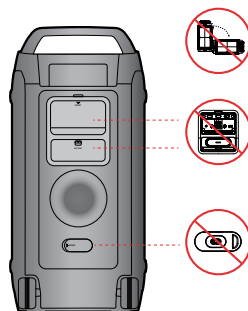

- System Sound Tower ma klasę odporności IPX4.

Ochrona przed ciałami stałymi	IP		Ochrona przed wodą
	0	4	
Brak wymagań	X	X	Brak wymagań
Brak ochrony	0	0	Brak ochrony
Ciała stałe > 50 mm	1	1	Woda opadająca pionowo
Ciała stałe > 12 mm	2	2	Woda opadająca pionowo — obudowa nachylona pod kątem 15°
Ciała stałe > 2,5 mm	3	3	Rozprysk wody 60° od pionu
Ciała stałe > 1,0 mm	4	4	Spryskanie wodą ze wszystkich kierunków
Ochrona przed kurzem	5	5	Strumień z węża ze wszystkich kierunków
Pyłoszczelne	6	6	Strumień z węża pod dużym ciśnieniem ze wszystkich kierunków
-		7	Tymczasowe zanurzenie: 1 m przez 30 minut
-		8	Zanurzenie: głębokość i czas określone przez producenta

ŚRODKI OSTROŻNOŚCI

1. Upewnij się, że domowa sieć zasilająca prądem przemiennym spełnia wymagania z zakresu zasilania umieszczone na naklejce identyfikacyjnej na spodzie produktu. Należy upewnić się, że otwory wentylacyjne nie są zasłonięte. Urządzenia nie należy kłaść na wzmacniaczach lub innych urządzeniach, które mogą nagrzewać się w czasie pracy. Urządzenie zostało zaprojektowane jako urządzenie ciągłego użytku. Aby całkowicie wyłączyć urządzenie, odłącz wtyczkę zasilania z gniazdka. Odłącz urządzenie, jeżeli nie ma być używane przez dłuższy czas.
2. Podczas burzy z piorunami należy odłączyć główną wtyczkę prądu przemiennego z gniazda. Napięcie gwałtownie wzrasta pod wpływem wyładowań atmosferycznych, co może uszkodzić jednostkę.
3. Jednostki nie należy wystawiać bezpośrednio na promienie słońca lub inne źródła ciepła. Mogłyby to doprowadzić do przegrzania i uszkodzenia urządzenia.
4. Produkt należy chronić przed wilgocią (np. wazon) i nadmiernym ciepłem (np. z kominka) lub urządzeniami wytwarzającymi silne pole elektromagnetyczne. Jeśli urządzenie nie działa prawidłowo, należy odłączyć kabel zasilania ze źródła prądu zmiennego. Produkt nie jest przeznaczony do użytku przemysłowego. Należy go używać jedynie w celu prywatnym. Jeśli produkt lub płyta były przechowywane w niskich temperaturach, może wystąpić kondensacja pary wodnej. W przypadku

przewożenia odtwarzacza zimą należy odczekać około 2 godzin przed jego użyciem, aż temperatura jednostki osiągnie wartość pokojową.

5. Baterie użyte w tym produkcie zawierają substancje chemiczne szkodliwe dla środowiska. Nie należy wyrzucać baterii razem z innymi odpadkami gospodarstwa domowego. Nie należy wrzucać baterii do ognia. Nie należy dopuszczać do zwarcia ani do przegrzania baterii, ani nie należy ich rozmontowywać.

PRZESTROGA: W przypadku nieprawidłowego włożenia baterii istnieje niebezpieczeństwo wybuchu. Nowe baterie powinny być tego samego typu.

Inne

- Ponieważ akumulator jest produkowany tylko dla tego urządzenia, nie należy używać tego akumulatora z innymi urządzeniami elektronicznymi ani do innych celów.
- W celu utylizacji zużytego akumulatora należy włożyć go do pojemnika na zużyte baterie przeznaczone do recyklingu.
- Aby chronić akumulator, nie należy ładować go, gdy temperatura jest niższa niż 3 °C ani wyższa niż 42 °C.
- Gdy poziom naładowania akumulatora jest niski, należy go naładować. Jeżeli poziom naładowania akumulatora będzie niski przez długi czas, może to spowodować obniżenie jego efektywności.
- Nie należy wystawiać akumulatora na działanie ciepła ani wrzucać go do ognia.
- Aby chronić akumulator, nie należy korzystać z systemu Sound Tower gdy temperatura jest niższa niż -17 °C ani wyższa niż 57 °C.

SPIS TREŚCI

01	SPRAWDZANIE ZAWARTOŚCI OPAKOWANIA	1
02	ELEMENTY URZĄDZENIA	2
	Panel górny systemu Sound Tower	2
	Panel tylny systemu Sound Tower	4
03	PODŁĄCZANIE SYSTEMU SOUND TOWER	7
	Podłączanie zasilania	7
	Jak korzystać z grupy audio	8
04	PODŁĄCZANIE URZĄDZENIA ZEWNĘTRZNEGO	14
	Podłączanie przy użyciu analogowego kabla audio (AUX)	14
	Łączenie z urządzeniem mobilnym przez Bluetooth	15
05	PODŁĄCZANIE PAMIĘCI MASOWEJ USB	18
	Aktualizacja oprogramowania	19
	Podłączanie mikrofonu zewnętrznego	20
	Podłączanie gitary	21
	Jak korzystać z trybu dźwięku	22
	Jak korzystać z efektu DJ	22
06	KORZYSTANIE Z APLIKACJI SAMSUNG SOUND TOWER	23
	Instalowanie aplikacji Samsung Sound Tower	23
	Uruchamianie aplikacji Samsung Sound Tower	23
07	ROZWIĄZYWANIE PROBLEMÓW	24

08	LICENCJA	25
09	WAŻNE INFORMACJE DOTYCZĄCE OBSŁUGI SERWISOWEJ	26
10	SPECYFIKACJE I PODRĘCZNIK	27
	Specyfikacje	_____ 27

01 SPRAWDZANIE ZAWARTOŚCI OPAKOWANIA



Urządzenie główne Sound Tower



Przewód zasilania

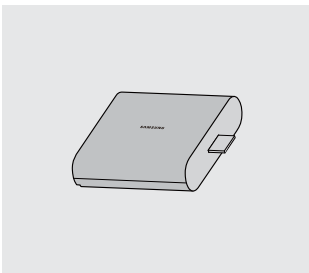

Akumulator

- Więcej informacji o źródle zasilania i zużyciu energii zawiera etykieta umieszczona na urządzeniu. (Etykieta: tylna część urządzenia głównego Sound Tower)
- Aby kupić dodatkowe elementy lub opcjonalne kable, należy skontaktować się z punktem serwisowym lub działem obsługi klienta firmy Samsung.
- W przypadku przenoszenia urządzenia nie należy go przesuwac ani ciągnąć po podłożu. W celu przeniesienia urządzenia należy je podnieść.
- Konstrukcja i dane techniczne mogą ulec zmianie bez wcześniejszego powiadomienia.

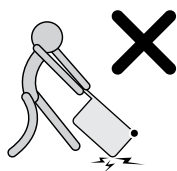

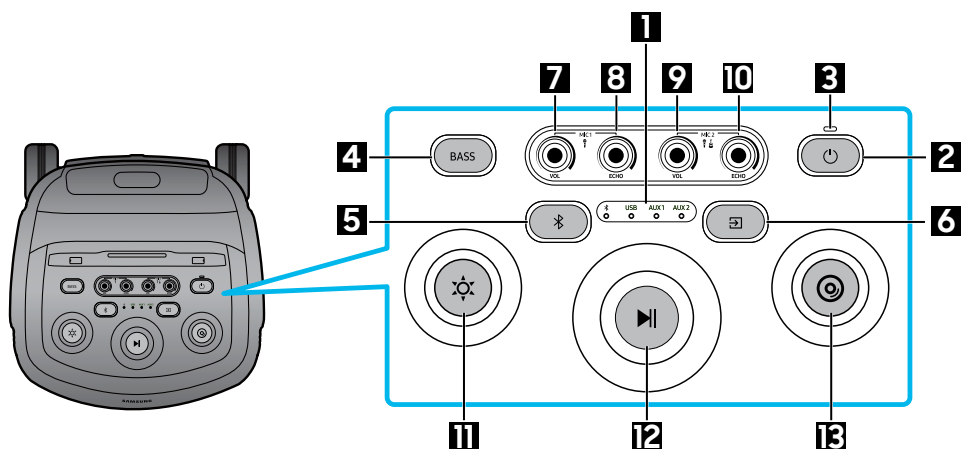

02 ELEMENTY URZĄDZENIA

Panel górny systemu Sound Tower





1	Dioda LED	Wyświetla informacje dotyczące działania lub aktualne źródło dźwięku odtwarzanego przez system Sound Tower. Poszczególne diody LED oznaczają następujące źródła informacji: * (Bluetooth) USB (USB) AUX1 (AUX1) AUX2 (AUX2)
2	Zasilanie	Umożliwia włączenie i wyłączenie systemu Sound Tower.
3	Dioda LED ładowania	Wyświetla informacje o poziomie naładowania akumulatora systemu Sound Tower
4	BASS	Naciśnij przycisk BASS , aby zmienić tryb niskich tonów.
5	Bluetooth PAIRING	Naciśnij i przytrzymaj przycisk Bluetooth , aby przejść do trybu Bluetooth Pairing; dioda LED Bluetooth zacznie migać na niebiesko.
6	Źródło	Wybierz źródło połączone z systemem Sound Tower.
7	VOL	Użyj pokrętki VOL , aby dostosować głośność dźwięku z podłączonego mikrofonu (MIC1).
8	ECHO	Do dźwięku z podłączonego mikrofonu (MIC1) można dodać efekt echa, ustawiając pokrętkę ECHO .
9	VOL	Użyj pokrętki VOL , aby dostosować głośność dźwięku z podłączonego mikrofonu (MIC2).
10	ECHO	Do dźwięku z podłączonego mikrofonu (MIC2) można dodać efekt echa, ustawiając pokrętkę ECHO .

11	Oświetlenie	<p>Naciśnij przycisk  (Oświetlenie), a biała kontrolka zacznie migać, a następnie obróć przycisk, aby przełączać się między różnymi ustawieniami wstępnymi nastroju.</p> <ul style="list-style-type: none"> • Kolejność: Festiwal → Energia → Zachwył → Relaks → Koncentracja → Sport → Wył. → Festiwal → Energia → ...
12	Odtwarzanie/ Wstrzymanie	<ul style="list-style-type: none"> • Odtwarzanie/Wstrzymanie <p>Naciśnij przycisk , aby tymczasowo wstrzymać odtwarzanie muzyki. Po ponownym naciśnięciu przycisku odtwarzanie zostanie wznowione. Naciśnij dwukrotnie przycisk odtwarzania/wstrzymania, aby przejść do następnego utworu. Naciśnij 3 razy, aby przejść do poprzedniego utworu.</p>
13	DJ	<p>Ten przycisk umożliwia odtwarzanie w trybie samplera (efekt audio DJ). Sampler (efekt audio DJ) zmienia się po obróceniu pokręłta (12 samplerów)</p> <ul style="list-style-type: none"> • Kolejność: Fanfary → Gwizdek → Owacje tłumy → Gwizdy → Syrena → Oklaski → Przewijanie → Drapanie → „No Way!” → „Are you ready” → „3,2,1” → „Ok, Let's Go” → Fanfary → ... • Odtwarza sampler przy każdej zmianie, aby poinformować, który został wybrany

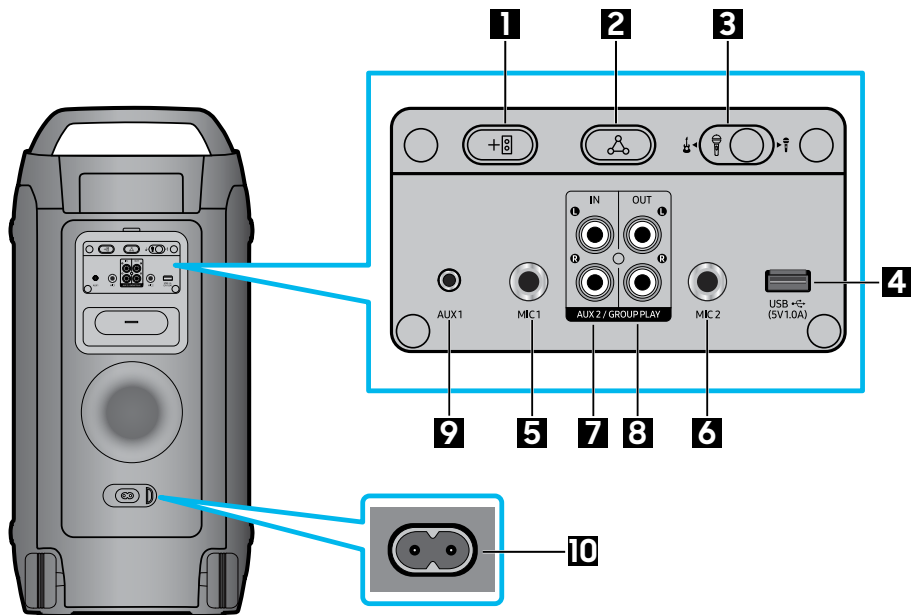
Panel tylny systemu Sound Tower



1	ADD STEREO	Naciśnij przycisk ADD STEREO , aby połączyć się bezprzewodowo z innym (takim samym modelem) systemem Sound Tower.
2	GROUP PLAY	Naciśnij przycisk GROUP PLAY , aby połączyć bezprzewodowo do dziesięciu systemów Sound Tower.
3	MIC2/GITARA	Przesuń przełącznik na źródło wejściowe MIC2 lub GITARA .
4	Port USB	Umożliwia podłączenie urządzenia USB do portów USB urządzenia głównego. Jeżeli podłączysz telefon komórkowy do portu USB , możesz go ładować. <ul style="list-style-type: none"> Naciśnij przycisk  (Źródło), aby wybrać port USB.
5	MIC1	Umożliwia podłączenie mikrofonu do złącza MIC1 .
6	MIC2	Umożliwia podłączenie mikrofonu lub gitary do złącza MIC2 .

7	Złącza AUX2/ GROUP PLAY IN	<p>Używając kabla audio (brak w zestawie), można połączyć złącza AUX2 (IN) urządzenia głównego i złącze Audio Out zewnętrznego analogowego urządzenia wyjściowego.</p> <ul style="list-style-type: none"> Należy prawidłowo dopasować kolory złączy. Jeśli zewnętrzne analogowe urządzenie wyjściowe ma tylko jedno gniazdo Audio Out, podłącz lewe lub prawe. Naciśnij przycisk  (Źródło), aby wybrać tryb AUX2. Jeżeli urządzenie działa w trybie AUX2 i przez ponad 20 minut nie będzie odtwarzać dźwięku oraz nie zostanie wprowadzone żadne polecenie, system się wyłączy. Jeżeli urządzenie działa w trybie AUX2, a odtwarzanie będzie trwało dłużej niż 8 godzin i nie zostanie wprowadzone żadne polecenie, system wyłączy się.
8	Złącza GROUP PLAY OUT	<p>Używając kabla audio (brak w zestawie), można połączyć złącza GROUP PLAY (OUT) urządzenia głównego i złącze Audio In zewnętrznego analogowego urządzenia wyjściowego.</p>
9	AUX1	<p>Używając kabla audio (AUX) (brak w zestawie), można połączyć złącze AUX1 urządzenia głównego i złącze Audio Out urządzenia zewnętrznego.</p> <ul style="list-style-type: none"> Jeżeli urządzenie działa w trybie AUX1 i przez ponad 20 minut nie będzie odtwarzać dźwięku oraz nie zostanie wprowadzone żadne polecenie, system się wyłączy. Jeżeli urządzenie działa w trybie AUX1, a odtwarzanie będzie trwało dłużej niż 8 godzin i nie zostanie wprowadzone żadne polecenie, system wyłączy się.
10	Zasilanie	<p>Podłącz przewód zasilania do złącza zasilania, a drugi koniec przewodu zasilania do gniazdka ściennego, aby zasilac system Sound Tower.</p>

Stan diody LED systemu Sound Tower:

Stan naładowania	Dioda LED ładowania
Brak ładowania i poziom 100% – 31%	Zielony
Brak ładowania i poziom 30% – 11%	Pomarańczowy
Brak ładowania i poziom 10% – 5%	Czerwony
Ładowanie i maksymalny poziom	Niebieski
Ładowanie i poziom 99% – 31%	Miga na zielono
Ładowanie i poziom 30% – 11%	Miga na pomarańczowo
Ładowanie i poziom 10% – 5%	Miga na czerwono

※ Automatyczne wyłączenie zasilania nastąpi przy poziomie naładowania 5%.

W przypadku wyłączenia trybu zasilania z akumulatora zasilanie całego systemu zostanie wyłączone.

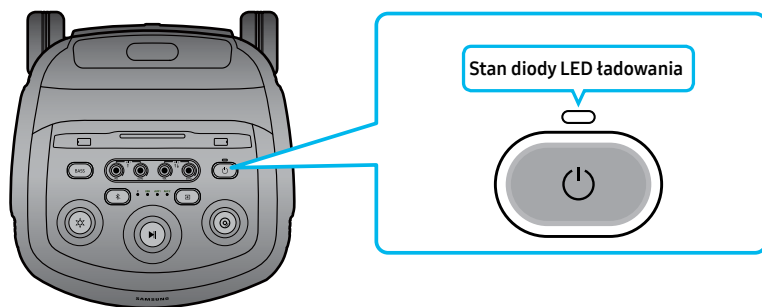

03 PODŁĄCZANIE SYSTEMU SOUND TOWER

Podłączanie zasilania

Użyj przewodu zasilania, aby podłączyć system Sound Tower do gniazdka elektrycznego w następującej kolejności:

Podłącz przewód zasilania do systemu Sound Tower, a następnie do gniazdka ściennego. Patrz ilustracje poniżej.

- **Przed pierwszym użyciem należy podłączyć zasilanie w celu wybudzenia akumulatora.**
- Po podłączeniu kabla zasilania wbudowany akumulator będzie ładowany automatycznie do maksymalnego poziomu. Dioda LED na panelu górnym będzie wskazywać aktualny stan naładowania. (patrz strona POL — 6)
- Po odłączeniu od źródła zasilania, gdy system korzysta z akumulatora, poziom głośności znacznie spada.
- Więcej informacji o wymaganiach dotyczących zasilania i zużyciu energii zawiera etykieta umieszczona na urządzeniu. (Etykieta: tylna część systemu Sound Tower)

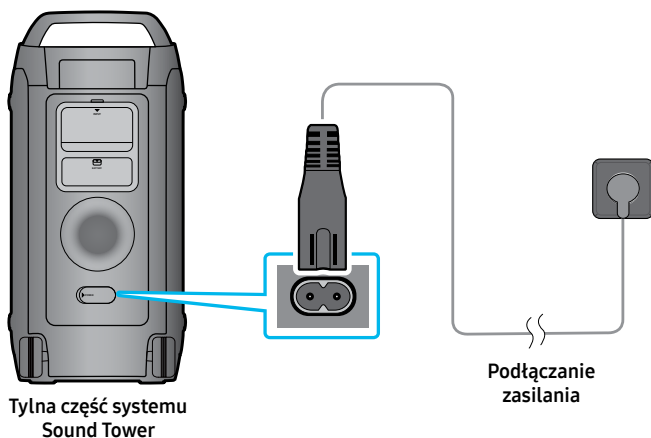

Jak korzystać z grupy audio

Kilka systemów audio można połączyć w grupę i stworzyć miejsce na imprezę, gdzie dźwięk będzie miał wyższą moc. Ustaw system Sound Tower jako HOST, a odtwarzana z niego muzyka będzie współdzielona przez inne systemy Sound Tower w grupie audio.

Podłączanie w trybie przewodowego Group Play

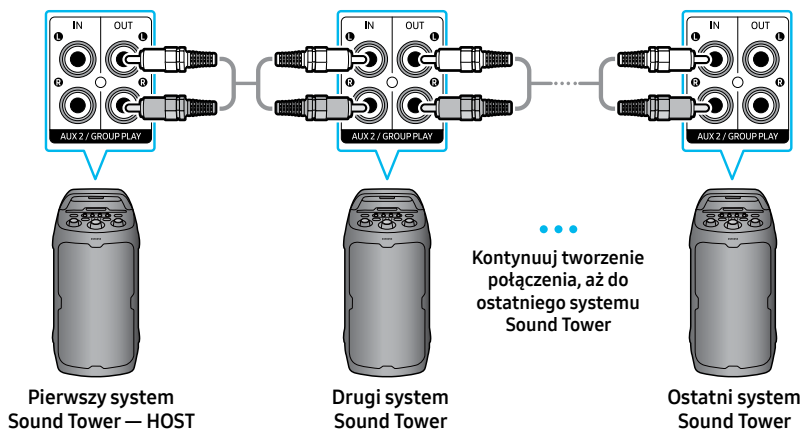

Skonfiguruj tryb Group Play, łącząc wszystkie systemy przy użyciu kabli audio (brak w zestawie). Naciśnij przycisk  (**Źródło**), aby zmienić źródło na **AUX2** dla każdego systemu Sound Tower oprócz pierwszego (lub HOST) systemu Sound Tower.

Podłącz kabel RCA do złącza **AUX2 OUT** systemu HOST i złącza **AUX2 IN** systemu SUB w sposób pokazany na ilustracji, używając kabla RCA (brak w zestawie).

UWAGI

- Pierwszy system Sound Tower (HOST) może odtwarzać muzykę z dowolnego źródła.
- W zależności od długości i charakterystyki kabla odległość działania może być różna.

Łączenie w bezprzewodowym trybie Group Play

Aby korzystać z bezprzewodowego trybu Group Play, możesz użyć **przycisków fizycznych** umieszczonych z tyłu urządzenia lub dostępnych w aplikacji **Samsung Sound Tower**.

Korzystając z funkcji bezprzewodowego trybu Group Play, można połączyć maksymalnie dziesięć systemów Sound Tower.

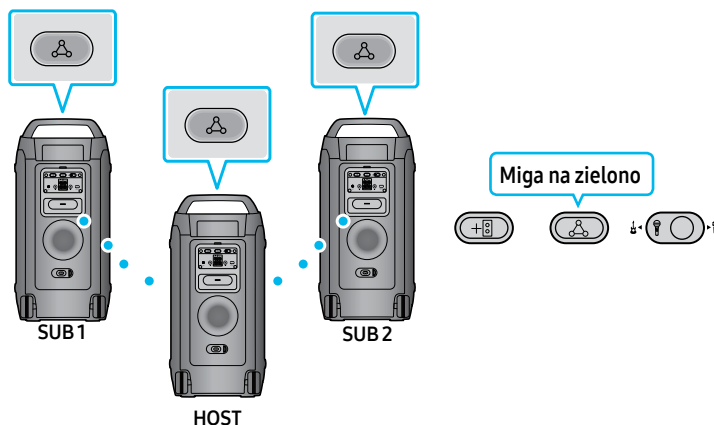

Korzystanie z przycisków fizycznych:

1. Połącz z systemem **HOST**:

Naciśnij przycisk **GROUP PLAY** na systemie Sound Tower, który działa jako **HOST**.

Gdy dioda LED **GROUP PLAY** będzie migać powoli przez 10 sekund, dioda LED **GROUP PLAY** będzie migać szybko przez 30 sekund.

2. Połącz pierwszy system podrzędny (SUB 1):

Naciśnij przycisk **GROUP PLAY** na drugim systemie Sound Tower (SUB 1).

Dioda LED **GROUP PLAY** zacznie migać.

Po połączeniu z systemem, który działa jako **HOST**, obie diody LED **GROUP PLAY** na systemie SUB 1 i systemie **HOST** przestaną migać i będą świecić.

3. Połącz drugi system (SUB 2):

Naciśnij przycisk **GROUP PLAY** na trzecim systemie Sound Tower (SUB 2).

Zostanie odtworzony monit dźwiękowy, co oznacza, że przycisk **GROUP PLAY** na systemie przestał migać.

4. Dodawanie dodatkowych systemów:

Jeżeli chcesz dodać więcej systemów Sound Tower, powtórz krok 3 dla każdego dodatkowego urządzenia.

5. Odtwarzanie muzyki:

Odtwórz muzykę na systemie Sound Tower, który działa jako **HOST**.

Dźwięk będzie odtwarzany ze wszystkich połączonych systemów jednocześnie.

Korzystanie z aplikacji Samsung Sound Tower:

1. Pobierz aplikację Samsung Sound Tower na smartfon lub tablet i otwórz ją.

2. Połącz system Sound Tower przez Bluetooth.
3. Przejdź do ustawień funkcji Group Play.
4. Przesuń przełącznik, aby włączyć lub wyłączyć funkcję bezprzewodową Group Play.

Jak określić, który system to HOST, a który to SUB:

HOST — pokazuje tekst „Świeci dioda LED przycisku Bluetooth” i ma kontrolka Bluetooth.

SUB — świeci tylko mała kontrolka Bluetooth. Nie świeci przycisk Bluetooth

UWAGI

- W trybie Group Play system Sound Tower, który działa jako „HOST” można połączyć z telewizorem Samsung. Po pomyślnym nawiązaniu połączenie tryb Group Play wyłączy się automatycznie.
- Bezprzewodowe połączenie Group Play jest dostępne w przypadku modeli MX-ST50F/MX-ST40F.
- Warunki środowiskowe lub inne czynniki dotyczące połączonych urządzeń mogą mieć wpływ na odtwarzanie.
- Jeżeli czerwona dioda LED przycisku **GROUP PLAY** świeci, wystąpił błąd bezprzewodowego połączenia Group Play. Wyłącz i włącz system ponownie, a następnie wykonaj kroki od 1 do 3.
- Przycisk **ADD STEREO** i przycisk **PAIRING** systemu Sound Tower SUB są niedostępne w bezprzewodowym trybie Group Play.
- Przycisk **ADD STEREO** systemu Sound Tower, który działa jako HOST jest niedostępny w bezprzewodowym trybie Group Play.
- Naciśnij i przytrzymaj przycisk „**GROUP PLAY**” w trybie źródła Bluetooth, aby przejść do trybu grupy jako „HOST”. Wszystkie systemy SUB muszą zostać połączone pojedynczo. Przykład: po połączeniu systemu, który działa jako HOST naciśnij przycisk **GROUP PLAY** na systemie SUB 1, aby połączyć, a po połączeniu systemu SUB 1 należy kolejno połączyć pojedynczo systemy SUB 2 i SUB 3.
- Podczas korzystania z trybu Group Play aktualnie połączone urządzenia Bluetooth są odłączane, a połączenie Bluetooth jest wyłączone.
- Urządzenia Bluetooth mogą wyszukać i połączyć się tylko z systemem Sound Tower, który działa jako HOST.
- W trybie Group Play system SUB nie może połączyć się z urządzeniem Bluetooth.
- Jeżeli system Sound Tower zostanie wyłączony, a następnie włączony ponownie, lub jeżeli źródło inne niż Bluetooth zostanie wybrane na systemie SUB w trybie Group Play, połączenie Group Play zostanie przerwane.

Rozłączanie w trybie bezprzewodowego Group Play

1. Naciśnij przycisk **GROUP PLAY** i przytrzymaj go przez ponad 5 sekund (HOST lub SUB) po połączeniu w trybie Group Play lub naciśnij przycisk **GROUP PLAY** (HOST lub SUB) przed połączeniem w trybie Group Play.
 - Zostanie wyemitowany ton dźwiękowy, a dioda LED nad przyciskiem **GROUP PLAY** zgaśnie.

2. Jeżeli na systemach SUB zostanie wybrane dowolne źródło inne niż **Bluetooth** lub system Sound Tower, który działa jako HOST zostanie wyłączony, nastąpi wyłączenie trybu Group Play.
 - Jeżeli rozłączenie nastąpi z systemu Sound Tower, który działa jako HOST, tryb Group Play zostanie wyłączony.

Połączenia bezprzewodowe w trybie Group Play

1. Połączony ze smartfonem:

- Połącz smartfon przez Bluetooth z systemem Sound Tower, który działa jako HOST, a następnie połącz inne systemy Sound Tower SUB w bezprzewodowym trybie Group Play z systemem HOST.
 - Przyciski odtwarzania/wstrzymania, pomijania utworów, zwiększania/zmniejszania głośności urządzenia działają tylko w systemie Sound Tower HOST.
 - Głośność systemu Sound Tower SUB w zestawie można regulować oddzielnie.

2. Podłączone do złącza mikrofonu/gitary, USB, AUX:

- **Mikrofon/Gitara:** Po podłączeniu mikrofonu lub gitary do złącza MIC 1 lub MIC 2 i sparowaniu diod LED w trybie Group Play dźwięk jest odtwarzany tylko z podłączonego systemu Sound Tower.
- **USB:** Bezprzewodowe połączenie stereo działa, ale dźwięk jest odtwarzany z systemu Sound Tower HOST, w którym istnieje połączenie z portem USB.
- **AUX:** Po podłączeniu do złącza AUX 1 i ustawieniu źródła na AUX 1, dźwięk jest odtwarzany z systemu Sound Tower, który działa jako HOST.

Diody LED

DIODA LED	STAN	Opis
Zielony	Miga	Oczekiwanie na połączenie bezprzewodowe Group Play.
	Świeci	Pomyślnie nawiązano połączenie bezprzewodowe Group Play.
Czerwony	Świeci	Wystąpił błąd z połączeniem bezprzewodowym Group Play.

UWAGA

- W przypadku połączenia bezprzewodowego jakość odtwarzania może być zmienna, w zależności od środowiska komunikacji Bluetooth. Aby poprawić jakość odtwarzania, należy korzystać z urządzenia w bezprzewodowym trybie Group Play.
- Pierwsze połączenie Bluetooth należy nawiązać w odległości 1 m.
- Kolor oświetlenia między systemem Sound Tower MAIN a SUB może się różnić.

Korzystanie z trybu bezprzewodowego grupy ADD Stereo

Aby korzystać z trybu bezprzewodowego ADD Stereo, możesz użyć **przycisków fizycznych** umieszczonych z tyłu urządzenia lub dostępnych w aplikacji **Samsung Sound Tower**.

Połącz dwa systemy Sound Tower i korzystaj z nich ze smartfonem lub telewizorem, aby uzyskać dźwięk stereofoniczny.

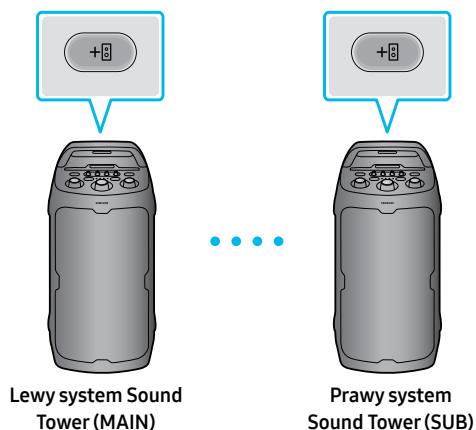

Korzystanie z przycisków fizycznych:

1. Naciśnij przycisk **ADD STEREO** na lewym systemie Sound Tower. Dioda LED przycisku **ADD STEREO** będzie migać.
2. Naciśnij przycisk **ADD STEREO** na prawym systemie Sound Tower. Dioda LED przycisku **ADD STEREO** będzie migać.
3. Po nawiązaniu połączenia zostanie wyemitowany monit dźwiękowy. Zielona dioda LED ADD na panelu tylnym będzie świecić.
 - System Sound Tower MAIN będzie odtwarzał dźwięk z lewego kanału, a system Sound Tower SUB będzie odtwarzał dźwięk z prawego kanału. Naciśnij przycisk **ADD STEREO** na systemie Sound Tower MAIN lub SUB, aby zmienić kanał dźwiękowy systemu Sound Tower.
4. Dźwięk będzie odtwarzany z obu systemów Sound Tower.

Korzystanie z aplikacji Samsung Sound Tower:

1. Pobierz aplikację Samsung Sound Tower na smartfon lub tablet i otwórz ją.
2. Połącz system Sound Tower przez Bluetooth.
3. Przejdź do ustawień Stereo.
4. Przesuń przełącznik, aby włączyć lub wyłączyć bezprzewodowy tryb ADD Stereo.

Jak określić, który system to HOST, a który to SUB:

HOST — pokazuje tekst „Świeci dioda LED przycisku Bluetooth  i mała kontrolka Bluetooth.

SUB — świeci tylko mała kontrolka Bluetooth. Nie świeci przycisk Bluetooth .

UWAGI

- Aby korzystać z trybu grupy stereo, oba systemy Sound Tower muszą być tym samym modelem.

- Warunki środowiskowe lub inne czynniki dotyczące połączonych urządzeń mogą mieć wpływ na odtwarzanie.
- Jeżeli czerwona LED przycisku **ADD STEREO** świeci, wystąpił błąd połączenia grupy stereo. Wyłącz oba systemy Sound Tower i odłącz je od źródła zasilania, jeżeli są podłączone. Następnie włącz i wykonaj ponownie kroki 1 do 3. Jeżeli nie są podłączone, podłącz je. Wyłącz oba systemy Sound Tower. Następnie włącz i wykonaj ponownie kroki 1 do 3.
- Funkcje **Bluetooth PAIRING** i **GROUP PLAY** na systemach Sound Tower SUB są wyłączone w trybie grupy stereo.
- Przycisk **GROUP PLAY** systemu Sound Tower MAIN jest niedostępny w trybie grupy stereo.
- Po bezprzewodowym połączeniu ADD Stereo ze smartfonem przez Bluetooth: Przycisk odtwarzania/wstrzymania urządzenia działa tylko w systemie Sound Tower HOST, a nie SUB.
- W trybie innym niż „Bluetooth” (np. **USB**, **AUX**), muzyka jest odtwarzana tylko z systemu Sound Tower MAIN, a nie z SUB.
- Jeżeli spróbujesz połączyć urządzenie Bluetooth, gdy połączona jest grupa stereo, może wystąpić błąd grupy stereo.

Bezprzewodowe połączenie stereo:

1. Połączony ze smartfonem:

- W trybie bezprzewodowym stereo można połączyć ten sam model systemu Sound Tower.
- Funkcje odtwarzania/wstrzymania, pomijania utworu, przechodzenia do poprzedniego utworu dotyczą systemu Sound Tower HOST.
- Odtwarzanie/wstrzymanie to jedyna funkcja obsługiwana na systemie Sound Tower SUB.

2. Podłączone do złącza mikrofonu/gitary, USB, AUX:

- **Mikrofon/Gitara:** Połączenie w bezprzewodowym trybie stereo sygnalizowane jest świeceniem kontrolki na zielono, ale dźwięk jest odtwarzany tylko przez system, do którego podłączono mikrofon/gitarę.
- **USB:** Bezprzewodowe połączenie stereo działa, ale dźwięk jest odtwarzany z systemu Sound Tower HOST, w którym istnieje połączenie z portem USB.
- **AUX:** Po podłączenie do złącza AUX 1 i ustawieniu źródła na AUX 1, dźwięk jest odtwarzany z systemu Sound Tower, który działa jako HOST. Na systemie Sound Tower SUB można dostosować tylko poziom głośności.

Wyłączanie trybu grupy stereo

Naciśnij przycisk **ADD STEREO** (MAIN lub SUB) i przytrzymaj go przez co najmniej 5 sekund podczas połączenia grupy stereo.

- Zostanie wyemitowany ton dźwiękowy, a dioda LED nad przyciskiem **ADD STEREO** zgaśnie.

Diody LED

DIODA LED	STAN	Opis
Zielony	Miga	Oczekiwanie na połączenie grupy stereo.
	Świeci	Pomyślnie nawiązano połączenie grupy stereo.
Czerwony	Świeci	Wystąpił błąd z połączeniem grupy stereo.

04 PODŁĄCZANIE URZĄDZENIA ZEWNĘTRZNEGO

Aby odtwarzać dźwięk z urządzenia zewnętrznego przez system Sound Tower, połącz z urządzeniem zewnętrznym przez sieć przewodową lub bezprzewodową.

Podłączanie przy użyciu analogowego kabla audio (AUX)

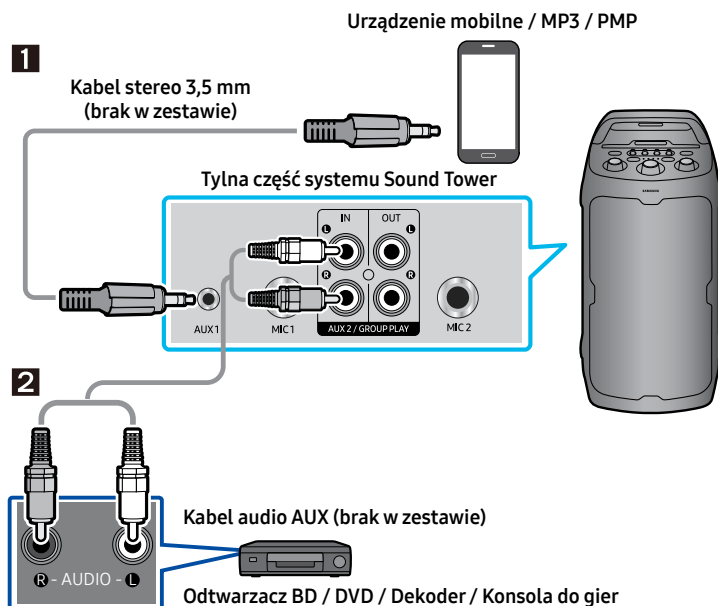

1 Kabel stereo 3,5 mm (AUX1)

1. Połącz złącze **AUX1** urządzenia głównego ze złączem **AUDIO OUT** urządzenia do odtwarzania dźwięku za pomocą kabla stereo 3,5 mm.
2. Wybierz tryb „**AUX1**”, naciskając przycisk  (**Źródło**) na panelu górnym.

2 Kabel audio (AUX2)

1. Połącz złącza **AUX2 (IN)** urządzenia głównego ze złączami **AUDIO OUT** urządzenia źródłowego za pomocą kabla audio.
2. Wybierz tryb „**AUX2**”, naciskając przycisk  (**Źródło**) na panelu górnym.

Łączenie z urządzeniem mobilnym przez Bluetooth

Gdy urządzenie mobilne jest połączone przez Bluetooth, dźwięk stereo jest odtwarzany bez korzystania z kabli.

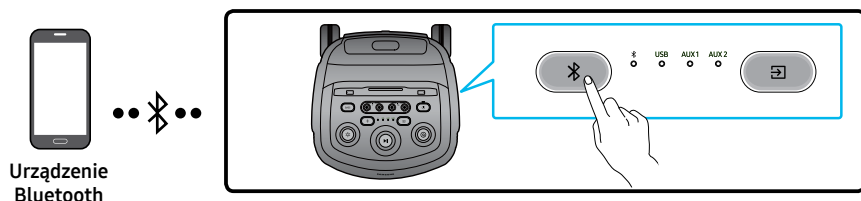

* W trybie zasilania z akumulatora, gdy zasilanie systemu Sound Tower jest wyłączone, połączenie Bluetooth i aplikacja systemu Sound Tower są niedostępne.

Pierwsze połączenie

1. Naciśnij przycisk **PAIRING** na panelu górnym i przytrzymaj go przez ponad 5 sekund, aby przejść do trybu „**Bluetooth PAIRING**”.
2. Na urządzeniu wybierz z wyświetlonej listy pozycję „**[AV] Sound Tower 50F**”.
 - Po połączeniu z urządzeniem i gdy kontrolka Bluetooth na panelu górnym będzie świecić.
3. Pliki muzyczne można odtwarzać za pomocą systemu Sound Tower z urządzenia połączonego przez Bluetooth.

Jeżeli nie uda się połączyć z urządzeniem

- Po przerwaniu połączenia Bluetooth system Sound Tower odtworzy dźwięk monitu.
- Jeżeli na liście widoczny jest wcześniej połączony system Sound Tower (np. „**[AV] Sound Tower 50F**”), usuń go.
- Następnie powtórz kroki 1 i 2.

Jaka jest różnica między trybem Bluetooth READY a Bluetooth PAIRING?

- **Bluetooth READY:** W tym trybie można połączyć telewizor lub urządzenie mobilne wcześniej połączone z systemem Sound Tower.
- **Bluetooth PAIRING:** W tym trybie można połączyć nowe urządzenie z systemem Sound Tower. (przytrzymaj przycisk **PAIRING** na panelu przez ponad 5 sekund, aby przejść do trybu **PAIRING**.)

Połączenie Bluetooth z kilkoma urządzeniami

System Sound Tower obsługuje maksymalnie dwa jednoczesne połączenia Bluetooth z urządzeniami. System Sound Tower umożliwia odtwarzanie muzyki za pośrednictwem jednego z urządzeń Bluetooth bez rozłączania drugiego urządzenia.

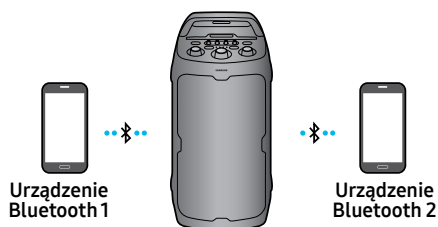

1. Połącz po raz pierwszy system Sound Tower odpowiednio z pierwszym, a następnie drugim urządzeniem. (Patrz POL — 15)
2. Muzykę można odtwarzać tylko na jednym z dwóch połączonych urządzeń, a gdy muzyka jest odtwarzana na drugim urządzeniu, muzyka na aktualnie odtwarzającym urządzeniu jest wstrzymywana.

UWAGI

- Jeżeli chcesz połączyć system Sound Tower z trzecim urządzeniem, możesz odłączyć system Sound Tower od jednego z aktualnie dwóch połączonych urządzeń, a następnie połączyć system Sound Tower z trzecim urządzeniem. (Połączenie z kilkoma urządzeniami nie działa w przypadku telewizorów Samsung.)
- Gdy z systemem Sound Tower są aktualnie połączone dwa urządzenia, w celu sparowania z trzecim urządzeniem Bluetooth należy odłączyć aktualnie sparowane urządzenia.
- Jednocześnie można nawiązać połączenie z dwoma urządzeniami Bluetooth.
- Warunki środowiskowe lub inne czynniki dotyczące połączonych urządzeń mogą mieć wpływ na odtwarzanie.
- W stanie gotowości system Sound Tower automatycznie wyłączy się po 18 minutach, jeżeli nie zostanie użyta żadna funkcja.
- System Sound Tower nie może prawidłowo przeprowadzić wyszukiwania ani nawiązać połączenia Bluetooth w następujących warunkach:
 - Jeżeli wokół systemu Sound Tower występuje silne pole elektryczne.
 - Jeżeli z systemem Sound Tower sparowanych jest kilka urządzeń Bluetooth.
 - Jeżeli urządzenie Bluetooth jest wyłączone, w nieodpowiednim miejscu lub działa nieprawidłowo.
- Urządzenia elektroniczne mogą zakłócać komunikację radiową. Urządzenia wytwarzające fale elektromagnetyczne, np. kuchenki mikrofalowe, bezprzewodowe urządzenia LAN itp., muszą znajdować się z dala od głównego modułu Sound Tower.

- W zależności od specyfikacji połączonego urządzenia, połączenie Bluetooth z kilkoma urządzeniami może nie być obsługiwane.
- Wymienne/odłączane urządzenia Bluetooth, takie jak klucze sprzętowe, adaptery itp., używane ze smartfonami, laptopami, telewizorami itp. nie obsługują połączenia Bluetooth z kilkoma urządzeniami.
- Po sparowaniu połączenia Bluetooth z kilkoma urządzeniami, w zależności od używanych urządzeń Bluetooth, odtwarzanie muzyki może rozpocząć się z niewielkim opóźnieniem.
- Jeżeli użytkownik znajdzie się poza zasięgiem systemu Sound Tower bez odłączenia urządzenia Bluetooth, połączenie z innymi urządzeniami Bluetooth może zostać nawiązane po kilku minutach. Jeżeli system Sound Tower zostanie wyłączony i włączony ponownie, inne urządzenia Bluetooth można połączyć bez oczekiwania.

Diody LED

DIODA LED	STAN	Opis
Niebieski	Miga szybko	Tryb Bluetooth PAIRING
	Miga	Tryb Bluetooth READY
	Świeci	Urządzenie Bluetooth jest połączone.

Korzystanie z funkcji włączania przez Bluetooth

Gdy system Sound Tower jest wyłączony, można połączyć urządzenie inteligentne przez Bluetooth, aby go włączyć. W przypadku zasilania z akumulatora nie można użyć funkcji włączania przez Bluetooth.

1. Naciśnij i przytrzymaj przycisk **BASS** na panelu górnym, aby aktywować funkcję włączania przez Bluetooth. Pasek świetlny mignie raz na biało.
 - Działa tylko wtedy, gdy system Sound Tower jest podłączony do zasilania — nie można wybudzić systemu Sound Tower przez Bluetooth, gdy jest odłączony od gniazda zasilania.
2. Gdy system Sound Tower jest wyłączony, połącz urządzenie inteligentne przez Bluetooth. (Informacje o połączeniach Bluetooth zawiera instrukcja obsługi urządzenia inteligentnego.)
3. Po nawiązaniu połączenia system Sound Tower włączy się automatycznie w trybie Bluetooth.
 - Wybierz muzykę do odtwarzania z urządzenia inteligentnego.

UWAGA

- Za każdym razem, gdy naciśniesz przycisk **BASS** i przytrzymasz go przez 5 sekund, pasek świetlny LED mignie raz na biało i stan zostanie przełączony:

WŁĄCZENIE ZASILANIA PRZEZ BLUETOOTH → WYŁĄCZENIE ZASILANIA PRZEZ BLUETOOTH

05 PODŁĄCZANIE PAMIĘCI MASOWEJ USB

Za pomocą systemu Sound Tower możesz odtwarzać pliki muzyczne z urządzenia pamięci masowej USB.

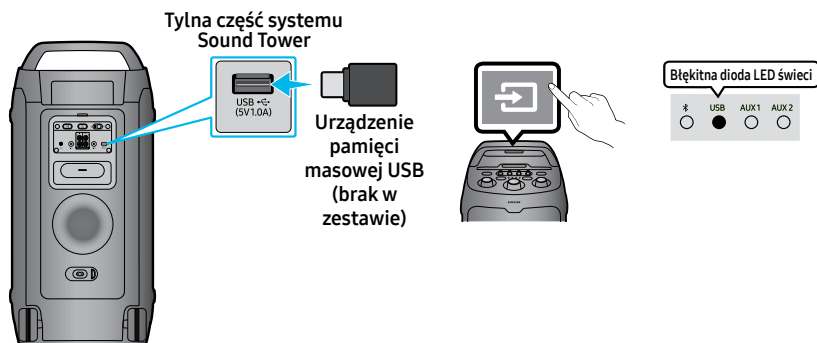

1. Podłącz urządzenie pamięci masowej USB do portów USB systemu Sound Tower.
2. Naciśnij przycisk **→** (**Źródło**) na panelu górnym, a następnie wybierz pozycję „**USB**”.
3. Druga kontrolka **USB** na panelu górnym będzie świecić.
4. Możesz rozpocząć odtwarzanie plików muzycznych z urządzenia pamięci masowej USB za pomocą systemu Sound Tower.
 - System Sound Tower wyłączy się automatycznie (automatyczne wyłączenie zasilania) w przypadku niepodłączenia urządzenia USB, zatrzymania odtwarzania lub nieużycia żadnej funkcji przez ponad 18 minut.
 - Dwukrotne naciśnięcie przycisku (Odtwarzanie/Wstrzymanie) spowoduje przejście do kolejnego utworu. Naciśnij 3 razy, aby przejść do poprzedniego utworu.

UWAGI

- Ten system obsługuje tylko urządzenia pamięci masowej USB sformatowane w systemie FAT i FAT32.
- Na urządzeniu pamięci masowej USB może być zapisanych maksymalnie 2000 plików.
- Z urządzenia pamięci masowej USB można odczytać maksymalnie 200 folderów.

Obsługiwane formaty audio

Rozszerzenie	KODEK	Częstotliwość próbkowania	Szybkość transmisji bitów
*.mp3	MPEG1 Layer2	32 KHz – 48 KHz	32 Kb/s – 320 Kb/s
	MPEG1 Layer3	32 KHz – 48 KHz	32 Kb/s – 320 Kb/s
	MPEG2 Layer3	16 KHz – 24 KHz	8 Kb/s – 160 Kb/s
	MPEG2.5 Layer3	8 KHz – 12 KHz	8 Kb/s – 160 Kb/s
*.wav	LPCM	32 KHz – 192 KHz	1024 Kb/s – 9216 Kb/s
*.aac	AAC-LC (MPEG2/MPEG4)	32 KHz – 48 KHz	32 Kb/s – 320 Kb/s
*.flac	FLAC	32 KHz – 192 KHz	162 Kb/s – 8100 Kb/s

UWAGI

- Tabela powyżej przedstawia obsługiwane częstotliwości próbkowania i szybkości transmisji bitów. Pliki w nieobsługiwanych formatach nie będą odtwarzane.
- 32-bitowy rozmiar danych nie jest obsługiwany.

Aktualizacja oprogramowania

Samsung może w przyszłości oferować aktualizacje oprogramowania sprzętowego systemu Sound Tower.

Jeżeli dostępna jest aktualizacja, oprogramowanie układowe można zaktualizować, podłączając urządzenie USB z zapisaną aktualizacją do portu **USB** systemu Sound Tower. Aby uzyskać więcej informacji o sposobie pobierania plików aktualizacji, należy przejść do witryny internetowej firmy Samsung Electronics pod adresem www.samsung.com → support. Następnie należy wprowadzić i wybrać numer modelu systemu Sound Tower, wybrać opcję Software & Apps, a później Downloads. Należy pamiętać, że nazwy opcji mogą być inne.

Jeżeli aktualizacja potrwa ponad 10 minut, oznacza to, że proces został zablokowany. Naciśnij przycisk zasilania na panelu górnym, przytrzymaj go przez 10 sekund i poczekaj 1 minutę. Naciśnij przycisk zasilania ponownie, aby uruchomić urządzenie i ponownie rozpocząć aktualizację przez USB. Następnie poczekaj na ukończenie aktualizacji. (Aktualizacja z resetowaniem obsługuje tylko format FAT.)

Aktualizację oprogramowania można przeprowadzić także za pomocą aplikacji.

Podłączanie mikrofonu zewnętrznego

Z systemu można przesyłać głos, podłączając mikrofon dynamiczny ze standardową wtyczką (brak w zestawie).

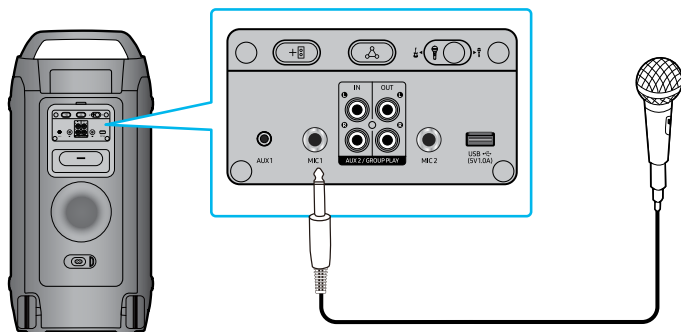

1. Obróć pokrętkę MIC LEVEL do pozycji MIN, aby zmniejszyć poziom głośności dźwięku z mikrofonu.
2. Podłącz opcjonalny mikrofon do złącza MIC urządzenia.
3. Dostosuj głośność za pomocą pokrętki „VOL” MIC.
4. Dostosuj efekt echa za pomocą pokrętki „ECHO” MIC.
5. Mów lub śpiewaj do podłączonego mikrofonu.

UWAGI

- Gdy używany jest bezprzewodowy tryb Group Play lub stereo, dźwięk z mikrofonu połączony z systemem Host lub Sub będzie odtwarzany z systemu Sound Tower, do którego podłączono mikrofon. Natomiast dźwięk z mikrofonów podłączonych do systemów Sub będzie słyszany tylko na odpowiednich systemach.
- Gdy system Sound Tower jest zasilany z akumulatora, poziom dźwięku ze źródła MIC będzie niższy.
- Przesuń przełącznik do źródła wejścia Mikrofon 2 lub Gitara (poziom głośności jest niższy w porównaniu ze źródłem Mikrofon).

Podłączanie gitary

Z systemu można przesyłać dźwięk, podłączając gitarę ze standardową wtyczką (brak w zestawie).

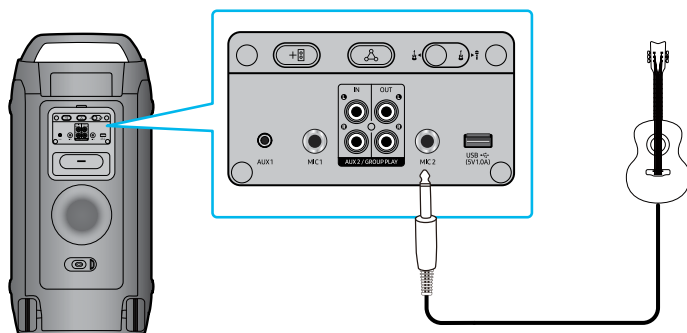

1. Obróć pokrętkę MIC LEVEL do pozycji MIN, aby zmniejszyć poziom głośności dźwięku z gitary.
2. Podłącz opcjonalną gitarę do złącza MIC 2 urządzenia.
3. Dostosuj głośność za pomocą pokrętki „VOL” MIC 2.
4. Zaczynij grać na gitarze.

UWAGI

- Gdy używany jest bezprzewodowy tryb Group Play lub stereo, dźwięk z gitary podłączonej z systemem Host lub Sub będzie odtwarzany z systemu Sound Tower, do którego podłączono gitarę. Natomiast dźwięk z gitary podłączonej do systemów Sub będzie słyszany tylko na odpowiednich systemach.
- Gdy system Sound Tower jest zasilany z akumulatora, poziom dźwięku z gitary będzie niższy.

Jak korzystać z trybu dźwięku

System Sound Tower ma wstępnie zdefiniowane ustawienia korektora optymalne dla różnych gatunków muzycznych.

1. Naciśnij przycisk **SOUND MODE** w aplikacji.
2. Po każdej zmianie ustawienia **SOUND MODE** system Sound Tower przełączy się kolejno na dostępne efekty dźwiękowe: **Standardowy, Szeroki, Stadion, Na zewnątrz**.

UWAGI

- Domyślny tryb dźwiękowy to **Standardowy**.
- Po wyłączeniu naciśnij przycisk  na urządzeniu i przytrzymaj go przez ponad 5 sekund, aby włączyć z domyślnym ustawieniem trybu dźwięku.

Jak korzystać z efektu DJ

Funkcja Efekt DJ umożliwia dodanie do muzyki efektów dźwiękowych typu DJ. Poziom każdego efektu można dostosować.

- Użytkownicy mogą przesunąć palcem w aplikacji, aby zmienić efekt i wartość w zakresie od 0 do 3.

UWAGA

- Po wyłączeniu naciśnij przycisk  na urządzeniu i przytrzymaj go przez ponad 5 sekund, aby włączyć z domyślnym ustawieniem efektu DJ.

06 KORZYSTANIE Z APLIKACJI SAMSUNG SOUND TOWER

Instalowanie aplikacji Samsung Sound Tower

Aby sterować tym urządzeniem za pomocą urządzenia inteligentnego i aplikacji Samsung Sound Tower, pobierz aplikację Samsung Sound Tower ze sklepu Google Play Store lub Apple App Store i zainstaluj ją na urządzeniu inteligentnym.

UWAGI

- Aplikacja Samsung Sound Tower jest zgodna z telefonami komórkowymi z systemem Android w wersji OS 6.0 lub nowszej.
- Aplikacja Samsung Sound Tower jest zgodna z telefonami komórkowymi Apple z systemem iOS wersji 13.0 lub nowszej.

Wyszukiwanie w sklepie: Samsung Sound Tower



Uruchamianie aplikacji Samsung Sound Tower

Aby uruchomić aplikację Samsung Sound Tower i korzystać z niej, dotknij ikony Samsung Sound Tower na urządzeniu inteligentnym, a następnie postępuj zgodnie ze wskazówkami na ekranie.



07 ROZWIĄZYWANIE PROBLEMÓW

Przed zgłoszeniem się do serwisu należy sprawdzić następujące informacje.

Urządzenie nie włącza się.

- Akumulator może być całkowicie rozładowany. Podłącz kabel zasilania i spróbuj włączyć urządzenie.

Naciśnięcie przycisku nie powoduje działania funkcji.

- Po odłączeniu kabla zasilania wyłącz system Sound Tower. Podłącz ponownie kabel zasilania i włącz system Sound Tower.
- Wyłącz i włącz zasilanie urządzenia zewnętrznego, a następnie spróbuj ponownie.
- W przypadku braku sygnału system Sound Tower po określonym czasie wyłączy się automatycznie. Włącz zasilanie.

W trybie Bluetooth dźwięk jest przerywany.

- Zapoznaj się z informacjami w sekcjach dotyczących połączenia Bluetooth w POL — 15.

Dźwięk nie jest odtwarzany.

Czy poziom głośności jest ustawiony na minimalny?

- Dostosuj głośność.

Połączenie grupowe stereo nie działa.

Czy system działa w trybie bezprzewodowym Group Play?

- Wyłącz tryb bezprzewodowy Group Play i spróbuj nawiązać połączenie grupowe stereo.

Nie mogę nawiązać połączenia Bluetooth.

Czy system jest połączony z innym systemem w trybie bezprzewodowym Group Play lub trybie grupowym stereo?

- Spróbuj ponownie nawiązać połączenie Bluetooth po rozłączeniu połączenia bezprzewodowego Group Play lub połączenia grupowego stereo.

Czy dwa urządzenia Bluetooth są już połączone?

- Spróbuj ponownie nawiązać połączenie Bluetooth po zakończeniu innych połączeń Bluetooth.

Przycisk PAIRING nie działa.

Czy system działa w trybie bezprzewodowym Group Play lub trybie grupowym stereo?

- Spróbuj ponownie po rozłączeniu połączenia bezprzewodowego Group Play lub połączenia grupowego stereo.

Chcę przełączyć system, który działa jako HOST na inny w bezprzewodowym trybie Group Play lub trybie połączenia grupowego stereo.

- Naciśnij przycisk Group i przytrzymaj go przez 5 sekund, a następnie popatrz na diodę LED Group Play w celu oceny sposobu działania i połącz z innymi urządzeniami pojedynczo.
- W trybie grupowym stereo ustawienie HOST jest stałe. Nie można zmienić ustawienia innych urządzeń na HOST.

Jeżeli nie można nawiązać połączenia „Bezprzewodowe/Grupa przewodowa/Dodaj stereo/Bluetooth”.

Sprawdź po wyłączeniu/włączeniu systemu Sound Tower.

Wykonaj resetowanie sprzętowe systemu Sound Tower.

Czy odległość między systemami jest zbyt duża?

- Zalecane jest wykonanie parowania „Wireless/ Wired Group/Add Stereo/ Bluetooth” w odległości 1 metra od systemu.
- Zalecana odległość robocza między systemami Sound Tower powinna być mniejsza niż 10 metrów.

System Sound Tower nie włącza się przy próbie wybudzenia przez Bluetooth.

- Funkcja automatycznego włączania przez Bluetooth działa tylko wtedy, gdy urządzenie jest podłączone do źródła zasilania.

Przywracanie ustawień fabrycznych nie działa.

- Przywracanie ustawień fabrycznych nie działa w trybie zasilania sieciowego. Aby użyć funkcji przywracania ustawień fabrycznych, podłącz przewód zasilania.
-

08 LICENCJA

 AURACAST™

 Bluetooth®

Znak słowny i logo Bluetooth® są zastrzeżonymi znakami towarowymi należącymi do firmy Bluetooth SIG, Inc. Znak słowny i logo Auracast™ są znakami towarowymi należącymi do firmy Bluetooth SIG. Każde użycie takich znaków przez firmę Samsung Electronics Co., Ltd. odbywa się na podstawie licencji. Inne znaki towarowe i nazwy handlowe są własnością odpowiednich podmiotów.

* Funkcja Group Play z Auracast™ umożliwia indywidualne sterowanie systemem Sound Tower tylko w przypadku modelu ST40F i ST50F. W przypadku połączenia bezprzewodowego jakość odtwarzania może być zmienna, w zależności od środowiska komunikacji Bluetooth®.

W witrynie www.samsung.com/global/ecodesign_energy można znaleźć więcej informacji o trybach wyłączenia, czuwania i czuwania z połączeniem sieciowym, których obecność wynika z przepisów UE o ekologiczności konstrukcji (ekoprojekcie).

Informacja o Licencji Open Source



Oprogramowanie Open Source zastosowane w tym produkcie można znaleźć na podanej stronie internetowej (<https://opensource.samsung.com>).

09 WAŻNE INFORMACJE DOTYCZĄCE OBSŁUGI SERWISOWEJ

- Rysunki i ilustracje znajdujące się w tej instrukcji obsługi służą wyłącznie jako źródło informacji i mogą różnić się od rzeczywistego wyglądu produktu.
- Istnieje możliwość nałożenia opłaty administracyjnej w przypadku gdy:
 - (a) zostanie wezwany technik, a w urządzeniu nie zostanie stwierdzona żadna wada (tj. w przypadku, gdy użytkownik nie przeczyta niniejszej instrukcji).
 - (b) urządzenie zostanie przyniesione do punktu napraw, a w urządzeniu nie zostanie stwierdzona żadna wada (tj. w przypadku, gdy użytkownik nie przeczyta niniejszej instrukcji).
- Użytkownik zostanie poinformowany o wysokości takiej opłaty administracyjnej przed wykonaniem jakiegokolwiek naprawy lub wizytą technika na miejscu.

10 SPECYFIKACJE I PODRĘCZNIK

Specyfikacje

Nazwa modelu	MX-ST50F	
Port USB	5 V/1,0 A	
Masa	18,4 kg	
Wymiary (szer. x wys. x głęb.)	353,0×736,0×365,0 mm	
Zakres temperatury roboczej	+5 °C do +35 °C	
Zakres wilgotności roboczej	10 % – 75 %	
Całkowite zużycie energii	75 W	
Maksymalna moc wyjściowa WZMACNIACZA	Podłączony kabel zasilania	240 W
	Akumulator	90 W
Typ akumulatora	Litowo-jonowy 66,96 Wh	
Czas odtwarzania przy zasilaniu z akumulatora	do 18 godzin	
Czas ładowania akumulatora	< 3,5 godziny	
Akumulator litowo-jonowy	Model akumulatora	B7272CMS_FSC, 21NR22/71-2
	Napięcie nominalne	7,2 V 
	Pojemność znamionowa	9300 mAh, 66,96 Wh
	Ograniczone napięcie ładowania	8,3 V 
	Typowa pojemność	9400 mAh, 67,68 Wh
Całkowite zużycie energii w trybie czuwania (W)	2,0 W	
Sposób dezaktywacji portu Bluetooth	Naciśnij przycisk BASS i przytrzymaj go przez ponad 5 sekund, aby wyłączyć funkcję zasilania Bluetooth.	

UWAGI

- Firma Samsung Electronics Co., Ltd zastrzega sobie prawo do zmiany specyfikacji bez powiadomienia.
- Masa i wymiary są przybliżone.
- Czas odtwarzania przy zasilaniu z akumulatora oraz czas ładowania akumulatora zależą od warunków użytkowania.
- W bardzo niskiej lub wysokiej temperaturze ładowanie jest dezaktywowane ze względów bezpieczeństwa. Aby uniknąć tego problemu, należy odłączyć przewód zasilania sieciowego i podłączyć go ponownie w temperaturze otoczenia od 5 °C do 35 °C.

- Niniejszym firma Samsung zaświadcza, że to urządzenie radiowe jest zgodne z Dyrektywą 2014/53/UE i odpowiednimi wymaganiami ustawowymi obowiązującymi w Wielkiej Brytanii. Pełny tekst deklaracji zgodności jest dostępny na następującej stronie internetowej: <http://www.samsung.com>; przejdź do sekcji Support i wprowadź numer modelu. Z urządzenia można korzystać we wszystkich krajach UE oraz w Wielkiej Brytanii.
- **MOC WYJŚCIOWA URZĄDZENIA BEZPRZEWODOWEGO**
Maks. moc nadajnika Bluetooth
100 mW dla 2,4 GHz – 2,4835 GHz



[Sposób poprawnego usuwania baterii, w które wyposażony jest niniejszy produkt]

(Dotyczy krajów, w których stosuje się systemy segregacji odpadów)

Niniejsze oznaczenie na baterii, instrukcji obsługi lub opakowaniu oznacza, że po upływie okresu użytkowania baterie, w które wyposażony był dany produkt, nie mogą zostać usunięte wraz z innymi odpadami pochodzącymi z gospodarstw domowych. Przy zastosowaniu takiego oznaczenia symbole chemiczne (Hg, Cd lub Pb) wskazują, że dana bateria zawiera rtęć, kadm lub ołów w ilości przewyższającej poziomy odniesienia opisane w dyrektywie WE 2006/66.

Jeśli baterie nie zostaną poprawnie zutylizowane, substancje te mogą powodować zagrożenie dla zdrowia ludzkiego lub środowiska naturalnego.



Prawidłowe usuwanie produktu
(zużyty sprzęt elektryczny & elektroniczny)

(Dotyczy krajów, w których stosuje się systemy segregacji odpadów)

To oznaczenie umieszczone na produkcie, akcesoriach lub dokumentacji oznacza, że po zakończeniu eksploatacji nie należy tego produktu ani jego akcesoriów (np. ładowarki, zestawu słuchawkowego, przewodu USB) wyrzucać wraz ze zwykłymi odpadami gospodarstwa domowego. Aby uniknąć szkodliwego wpływu na środowisko naturalne i zdrowie ludzi wskutek niekontrolowanego usuwania odpadów, prosimy o oddzielenie tych przedmiotów od odpadów innego typu oraz o odpowiedzialny recykling i praktykowanie ponownego wykorzystania materiałów.

W celu uzyskania informacji na temat miejsca i sposobu bezpiecznego dla środowiska recyklingu tych przedmiotów, użytkownicy w gospodarstwach domowych powinni skontaktować się z punktem sprzedaży detalicznej, w którym dokonali zakupu produktu, lub z organem władz lokalnych.

Użytkownicy w firmach powinni skontaktować się ze swoim dostawcą i sprawdzić warunki umowy zakupu. Produktu ani jego akcesoriów nie należy usuwać razem z innymi odpadami komercyjnymi.

Informacje na temat działań proekologicznych firmy Samsung oraz przepisów dotyczących poszczególnych produktów, np. rozporządzenia REACH, WEEE, norm dla baterii, można znaleźć na stronie:

<https://www.samsung.com/uk/sustainability/environment/environment-data/>