

Seria CDE14

Wyświetlacz komercyjny
Podręcznik użytkownika

Nr modelu VS20822 | VS20824 | VS20826 | VS20828 | VS20830 | VS20832
Nr produktu: CDE4314-1C | CDE5014-1C | CDE5514-1C | CDE6514-1C | CDE7514-1C | CDE8614-1C
CDE4314-1B | CDE5014-1B | CDE5514-1B | CDE6514-1B | CDE7514-1B | CDE8614-1B
CDE4314-2C | CDE5014-2C | CDE5514-2C | CDE6514-2C | CDE7514-2C | CDE8614-2C

Dziękujemy za wybór produktu firmy ViewSonic®

Jako wiodący dostawca rozwiązań wizualnych, firma ViewSonic® jest zaangażowana w przekraczanie ogólnoświatowych oczekiwań dotyczących ewolucji technologicznej, innowacji i prostoty. W firmie ViewSonic® wierzymy, że nasze produkty mają potencjał pozytywnego oddziaływania na świat i jesteśmy przekonani, że wybrany produkt ViewSonic® będzie dobrze służył użytkownikom.

Jeszcze raz dziękujemy za wybór produktu firmy ViewSonic®!

Zasady bezpieczeństwa

Przed rozpoczęciem użytkowania tego produktu należy przeczytać poniższe **Zasady bezpieczeństwa**.

- Podręcznik użytkownika należy przechowywać w bezpiecznym miejscu do użytku w przyszłości.
- Przeczytaj wszystkie ostrzeżenia i postępuj zgodnie z instrukcjami.
- Tego urządzenia nie należy używać w pobliżu wody. Aby zmniejszyć ryzyko wystąpienia pożaru lub porażenia prądem elektrycznym, należy chronić urządzenie przed wilgocią.
- Nigdy nie należy zdejmować pokrywy tylnej. Wyświetlacz zawiera części pod wysokim napięciem. Dotknięcie ich może spowodować poważne obrażenia.
- Należy unikać wystawiania urządzenia na bezpośrednie działanie promieni słonecznych lub innych źródeł wytwarzających ciepło w sposób ciągły.
- Nie należy instalować w pobliżu źródeł ciepła, np. grzejników, nawiewów ciepła, pieców lub innych urządzeń (włącznie ze wzmacniaczami), które mogą doprowadzać do wzrostu temperatury urządzenia do niebezpiecznego poziomu.
- Do czyszczenia zewnętrznej obudowy należy używać miękkiej i suchej szmatki. W celu uzyskania dalszych informacji, sprawdź część "Konserwacja".
- W przypadku przenoszenia urządzenia należy zachować ostrożność, aby nie upuścić urządzenia lub nie uderzyć go o coś innego.
- Nie należy ustawiać urządzenia na nierównej lub niestabilnej powierzchni. Urządzenie może przewrócić się doprowadzając do obrażeń ciała lub uszkodzenia.
- Nie wolno ustawiać żadnych ciężkich przedmiotów na urządzeniu lub przewodach połączeniowych.
- W przypadku pojawienia się dymu, nietypowych dźwięków lub dziwnych zapachów, należy natychmiast wyłączyć urządzenie i zadzwonić do sprzedawcy lub firmy ViewSonic®. Kontynuowanie używania urządzenia w takim stanie jest niebezpieczne.
- To urządzenie to monitor z podświetleniem LED przeznaczony do ogólnego użytku biurowego.
- Nie należy próbować obchodzić zabezpieczeń w postaci spolaryzowanej lub uziemionej wtyki. Spolaryzowana wtyka ma dwa bolce, a jeden z nich jest szerszy. Uziemiona wtyczka posiada dwa bolce i trzeci wtyk uziemiający. Szeroki bolec i trzeci wtyk uziemiający służą jako zabezpieczenie. Jeżeli wtyczka nie pasuje do gniazdka elektrycznego należy uzyskać odpowiedni adapter i nie podejmować próby włożenia wtyczki do gniazdka na siłę.

- W przypadku podłączania do gniazdka elektrycznego NIE WOLNO usuwać wtyku uziemiającego. Należy upewnić się, że wtyki uziemiające NIE SĄ USUNIĘTE.
- Przewód zasilający należy zabezpieczyć przed przydeptywaniem lub ścisaniem, szczególnie wtyczkę i miejsce, skąd przewód jest wyprowadzany ze sprzętu. Należy upewnić się, że gniazdo elektryczne znajduje się w pobliżu sprzętu, aby było ono łatwo dostępne.
- Należy używać wyłącznie dodatki/akcesoria określone przez producenta.
- W przypadku używania wózka należy zachować ostrożność podczas przemieszczania wózka/sprzętu, aby uniknąć obrażeń ciała w wyniku przewrócenia.
- Jeżeli urządzenie nie będzie używane przez dłuższy czas, należy odłączyć je od gniazdka elektrycznego.
- Urządzenie należy umieścić w dobrze wentylowanym miejscu. Nie należy ustawiać niczego na urządzeniu, aby nie utrudniać odprowadzania ciepła. Należy także unikać bezpośredniego oświetlenia.

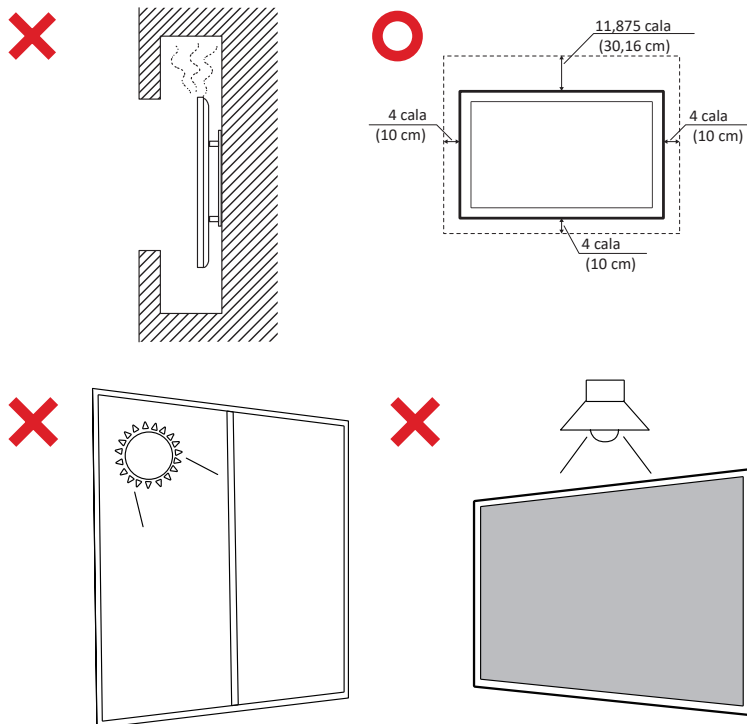

WAŻNE

Aby zapewnić optymalną wydajność i długowieczność wyświetlacza, niezbędne jest przestrzeganie zalecanych procedur obsługi, montażu i przechowywania. Umieszczenie wyświetlacza w poziomej pozycji może prowadzić do szeregu potencjalnych problemów, w tym:

- Nadmierny stres na strukturalnych komponentach wyświetlacza, prowadzący do powstawania pęknięć lub zniekształceń wzdłuż krawędzi.
- Nierównomierne rozłożenie wagi, które może spowodować odkształcenie ekranu, uszkodzenie wewnętrzne lub pęknięcie z upływem czasu.
- Uszkodzenia związane z temperaturą, ponieważ wewnętrzne komponenty mogą nie być w stanie rozpraszać ciepła zgodnie z zamierzeniami, co prowadzi do potencjalnej awarii lub trwałego uszkodzenia.

Ponadto, zmiana formy wyświetlacza może również zagrozić integralności jego wewnętrznych komponentów, w tym wrażliwych komórek LCD, co może prowadzić do trwałej degradacji jakości wyświetlacza.

Aby zapobiec takim problemom i utrzymać optymalne warunki wyświetlacza, zaleca się zawsze montować, obsługiwać, transportować i przechowywać go w pozycji pionowej. Niezastosowanie się do tego może unieważnić gwarancję i wpłynąć na wydajność oraz żywotność wyświetlacza.

UWAGA: Jakiegokolwiek uszkodzenia wynikające z niewłaściwego użycia lub niewłaściwego obchodzenia się z wyświetlaczem nie są objęte gwarancją.

PRZESTROGA:

Urządzenie należy natychmiast odłączyć od ściennego gniazda zasilania i powierzyć naprawę wykwalifikowanemu personelowi serwisu w następujących okolicznościach:

- Po uszkodzeniu przewodu zasilającego lub wtyczki.
- Po zalaniu urządzenia płynem lub po upadnięciu na niego przedmiotów.
- Gdy urządzenie zostało narażone na działanie wilgoci.
- Jeśli urządzenie nie działa prawidłowo lub zostało upuszczone.

Urządzenia nigdy nie należy umieszczać w niestabilnym miejscu. Urządzenie może upaść, powodując poważne obrażenia osobiste lub śmierć. Wielu obrażeń, szczególnie dzieci, można uniknąć poprzez zastosowanie prostych środków ostrożności, takich jak:

- Używanie szafek lub podstaw zalecanych przez producenta urządzenia.
- Używanie wyłącznie mebli, które mogą bezpiecznie utrzymać urządzenie.
- Upewnienie się, że urządzenie nie wystaje poza krawędź utrzymującego go mebla.
- Nieumieszczanie urządzenia na wysokim meblu (np. na kredensach lub biblioteczkach), bez przymocowania mebla i urządzenia do odpowiedniej podpory.
- Nieumieszczanie urządzenia na obrusie lub na innych materiałach, które mogą się znajdować pomiędzy produktem, a podtrzymującym go meblem.
- Pouczenie dzieci o niebezpieczeństwie wspinania się na mebel w celu dosięgnięcia urządzenia lub jego elementów sterowania.

Jeśli istniejące urządzenie ma zostać przeniesione do przechowywania albo, gdy ma zostać zmienione jego miejsce, należy się zastosować do wymienionych wyżej uwag.

Spis treści

Zasady bezpieczeństwa	3
-----------------------------	---

Spis treści	7
-------------------	---

Wprowadzenie	10
--------------------	----

Zawartość opakowania	10
----------------------------	----

Specyfikacje urządzenia do montażu na ścianie (VESA)	11
--	----

Przeгляд produktu	12
-------------------------	----

CDE4314-1C/1B/2C	12
------------------------	----

CDE5014-1C/1B/2C	13
------------------------	----

CDE5514-1C/1B/2C	14
------------------------	----

CDE6514-1C/1B/2C	15
------------------------	----

CDE7514-1C/1B/2C	16
------------------------	----

CDE8614-1C/1B/2C	17
------------------------	----

Panel sterowania	18
------------------------	----

Panele We/Wy	19
--------------------	----

Pilot	20
-------------	----

Receiver Range (Zasięg odbiornika)	23
--	----

Wykonywanie połączeń	24
----------------------------	----

Podłączanie do zasilania	24
--------------------------------	----

Podłączanie urządzeń zewnętrznych	25
---	----

Połączenie USB typu C	25
-----------------------------	----

Podłączanie HDMI	25
------------------------	----

Połączenie RS-232	26
-------------------------	----

Połączenie USB	27
----------------------	----

USB Type A	27
------------------	----

USB Type C	27
------------------	----

Połączenie sieciowe	28
---------------------------	----

Połączenia audio	29
------------------------	----

Wyjście audio	29
---------------------	----

SPDIF	29
-------------	----

Połączenia opcjonalne	30
-----------------------------	----

Instalacja karty Wi-Fi (gniazdo Wi-Fi)	30
--	----

Używanie wyświetlacza 31

Włączanie/wyłączanie zasilania wyświetlacza.....	31
Konfiguracja początkowego uruchomienia	32
Home Screen (Ekran główny)	34
General Settings (Ustawienia ogólne)	35
Network (Sieć).....	36
Device (Urządzenie)	38
System.....	44
General Settings Menu Tree (Drzewo menu ustawień głównych).....	46
Menu ekranowe (OSD)	48
Picture (Obraz)	49
Low Blue Light Filter (Filtr niskiego poziomu światła niebieskiego) i Eye Health (Zdrowie oczu).....	50
PIP	52
Audio	53
Time (Czas)	54
Advanced (Zaawansowane)	56
About (Informacje).....	60
Struktura menu ekranowego OSD.....	61

Preinstalowane aplikacje i ustawienia 67

AirSync.....	67
Manager (Menedżer).....	68
Chromium.....	69
Office	70
Revel Digital Player	71
vSweeper	72
Folders (Foldery).....	73

Protokół RS-232.....	75
Opis.....	75
Specyfikacja sprzętowa RS-232	75
Specyfikacja sprzętowa LAN.....	76
Ustawienie komunikacji RS-232	76
Ustawienie komunikacji LAN.....	76
Odniesienie komunikatu polecenia.....	76
Protokół.....	77
Lista Set-Function.....	77
Dodatek	82
Obsługiwany format nośnika USB	82
Zdjęcia	82
Wideo	83
Audio	89
Tabela taktowania	90
HDMI PC Type C.....	90
HDMI	91
Type C.....	92
Rozwiązywanie problemów.....	93
Konserwacja urządzenia	95
Ogólne zasady bezpieczeństwa.....	95
Czyszczenie ekranu.....	95
Czyszczenie obudowy.....	95
Informacje prawne i serwisowe.....	96
Informacja o zgodności.....	96
Oświadczenie o zgodności z FCC	96
Oświadczenie o zgodności z przepisami Industry Canada.....	96
Zgodność z CE dla krajów europejskich.....	96
Deklaracja zgodności RoHS2	97
Oświadczenie ENERGY STAR®	98
Indyjskie ograniczenie dotyczące substancji niebezpiecznych.....	99
Usuwanie produktu i upływanie terminu jego przydatności.....	99
Informacje o prawach autorskich	100
Obsługa klienta.....	101
Ograniczona gwarancja	102

Wprowadzenie

Zawartość opakowania

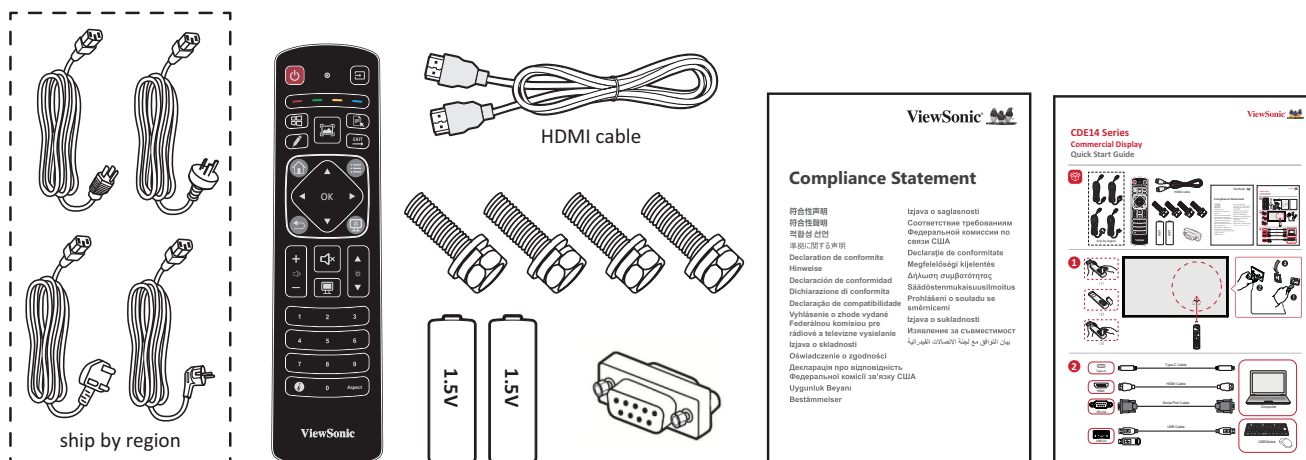

- Kabel zasilający (3 m/9,84 ft)
- Kabel HDMI (3 m/9,84 ft)
- Pilot
- 2 x baterie AAA
- Wyświetlacz komercyjny
- Adapter RS-232
- 4 x śruby montażowe
- Oświadczenie o zgodności
- Skrócona instrukcja obsługi

UWAGA: Kable dołączone do zestawu mogą się różnić w zależności od kraju lub regionu. Aby uzyskać więcej informacji, skontaktuj się z lokalnym sprzedawcą.

Specyfikacje urządzenia do montażu na ścianie (VESA)

UWAGA: Wykonaj instrukcje z zestawu do montażu na ścianie w celu instalacji zestawu do montażu na ścianie lub przenośnego wspornika montażowego. Podczas montażu do innych materiałów budowlanych, należy się skontaktować z najbliższym dostawcą.

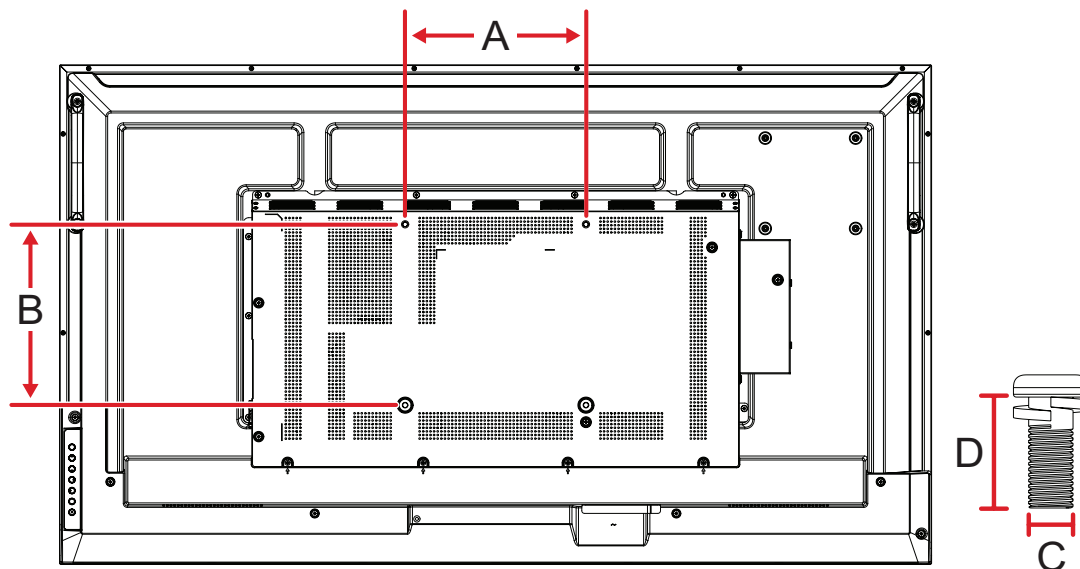

Model	Specyfikacje VESA. (A x B)	Standardowa śruba (C x D)	Liczba
CDE4314-1C/1B/2C	200 x 200 mm	M6 x 12 mm	4
CDE5014-1C/1B/2C	400 x 400 mm	M6 x 12 mm	4
CDE5514-1C/1B/2C	400 x 400 mm	M6 x 12 mm	4
CDE6514-1C/1B/2C	600 x 400 mm	M8 x 25 mm	4
CDE7514-1C/1B/2C	600 x 400 mm	M8 x 25 mm	4
CDE8614-1C/1B/2C	600 x 400 mm	M8 x 25 mm	4

UWAGA:

- Nie należy używać śrub dłuższych niż standardowe, ponieważ mogą one uszkodzić wnętrze wyświetlacza.
- Modele CDE14-2C obsługują zarówno orientację poziomą, jak i pionową. Modele CDE14-1C/1B obsługują tylko orientację poziomą.

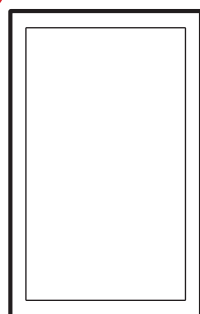

CDE14-1C/1B

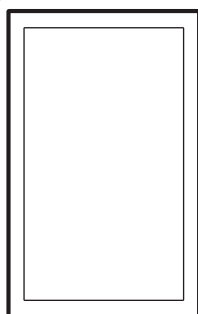

CDE14-2C

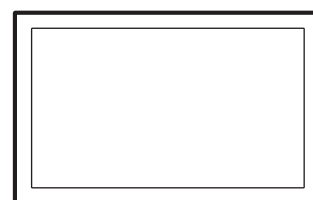

CDE14-1C/1B/2C

Przegląd produktu

CDE4314-1C/1B/2C

Panel przedni

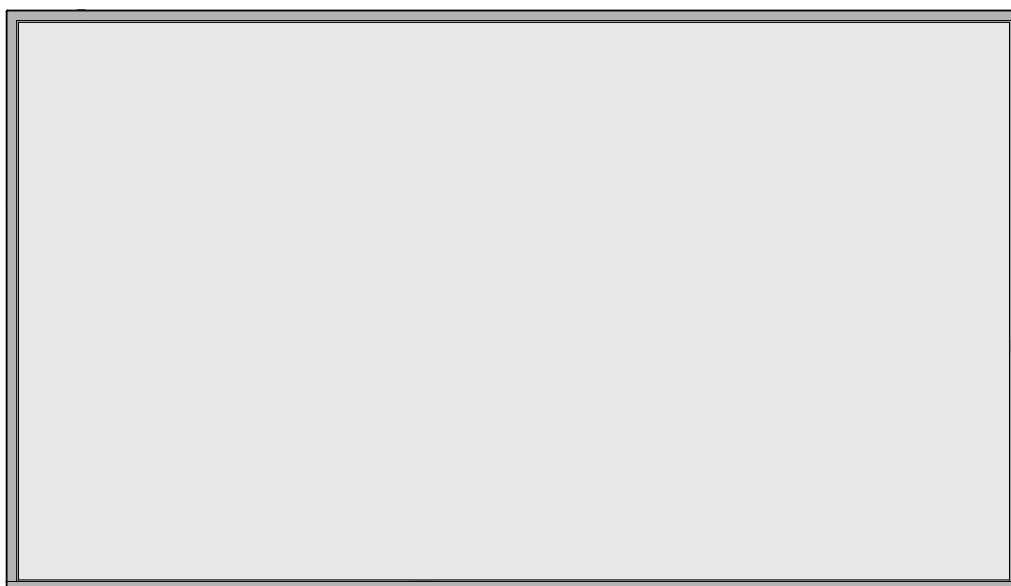

Panel tylny

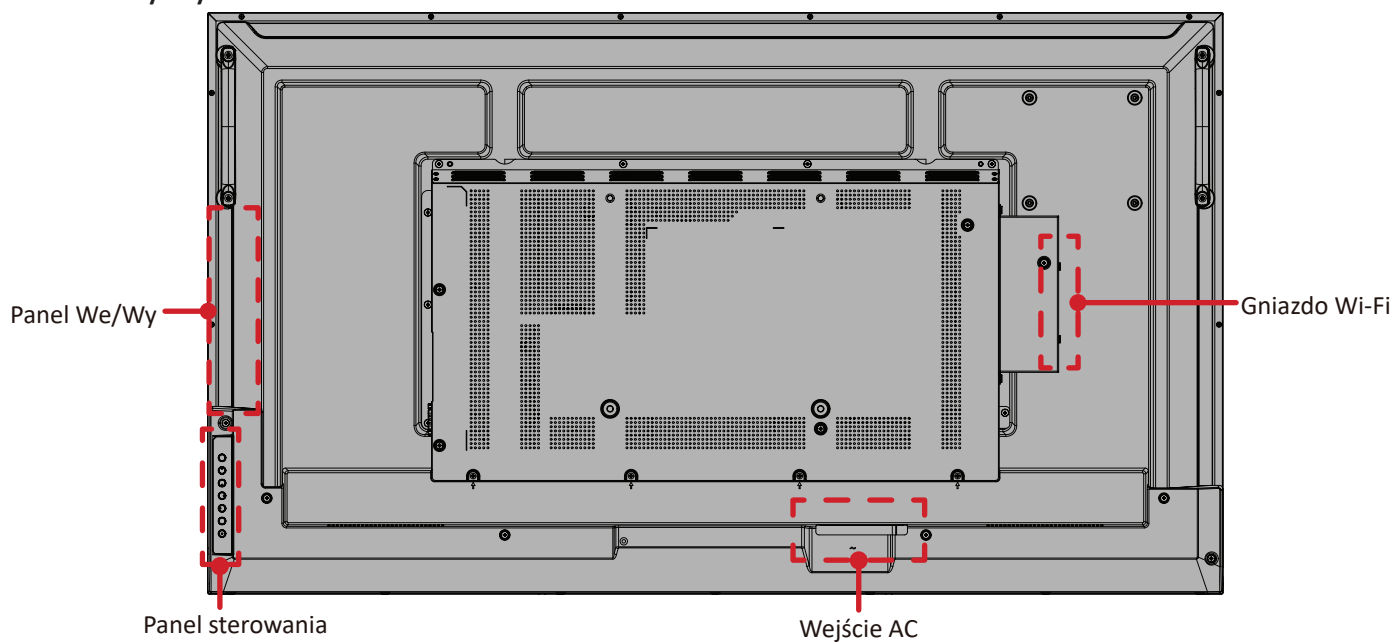

CDE5014-1C/1B/2C

Panel przedni

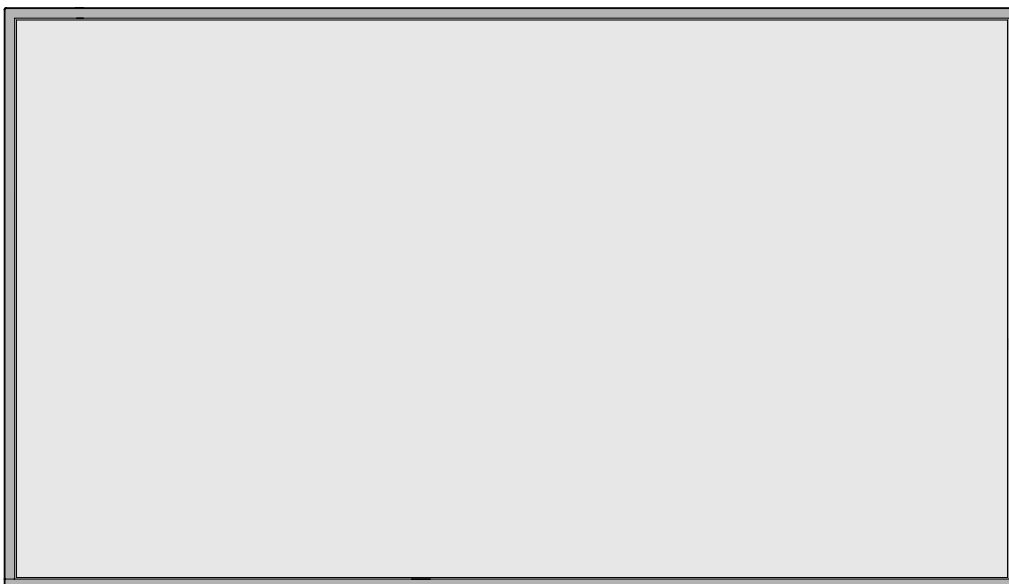

Panel tylny

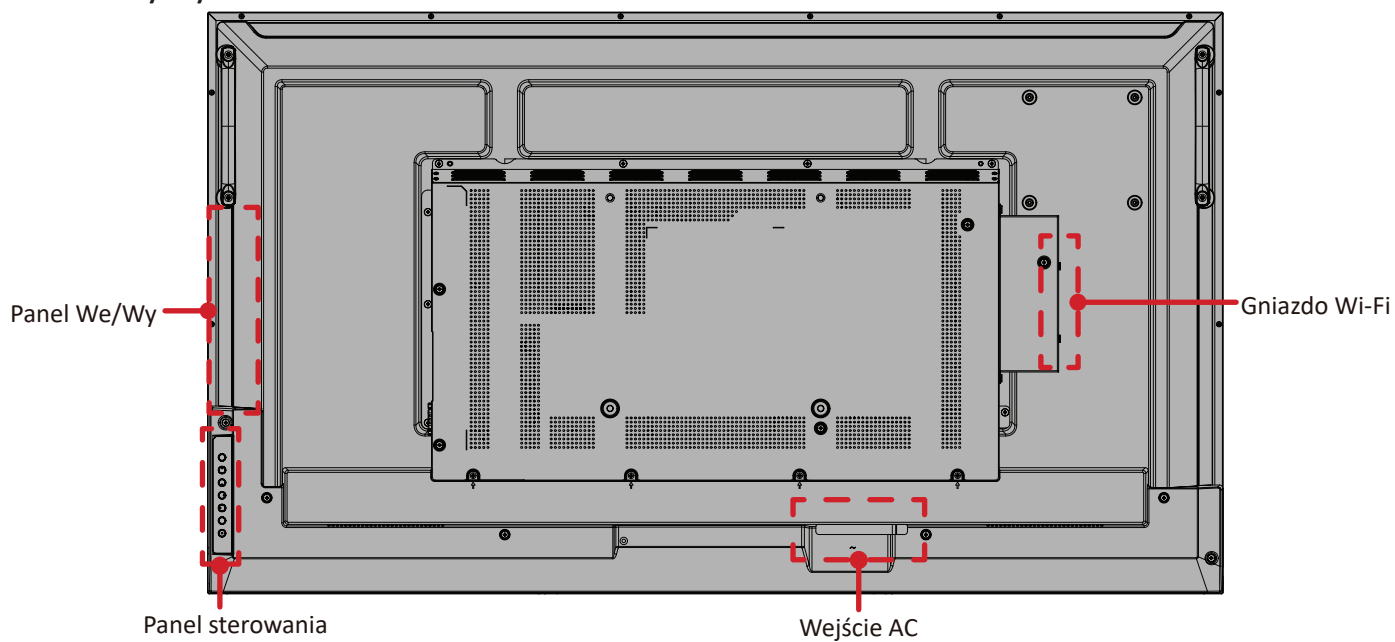

CDE5514-1C/1B/2C

Panel przedni

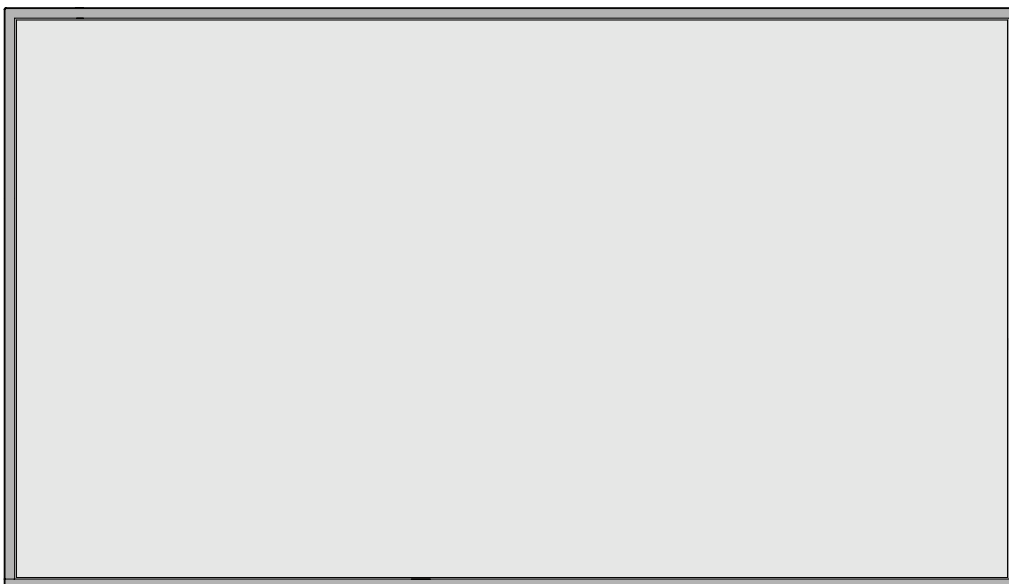

Panel tylny

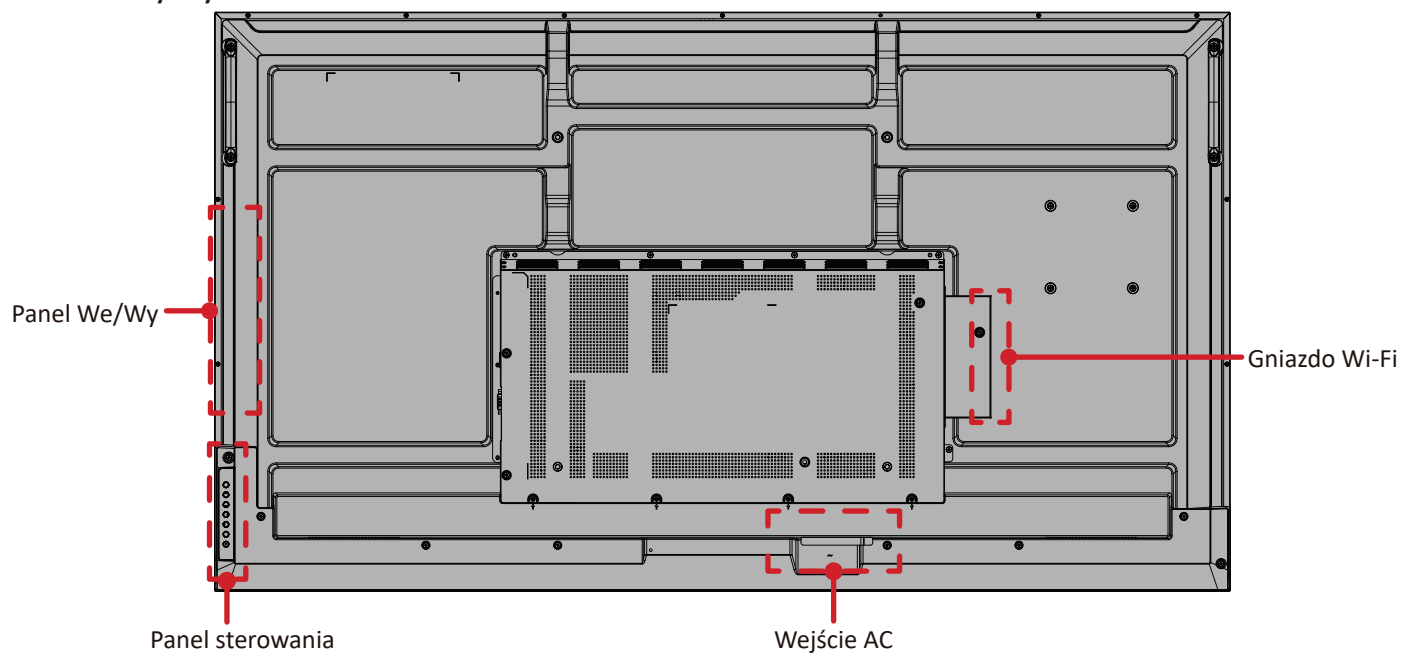

CDE6514-1C/1B/2C

Panel przedni

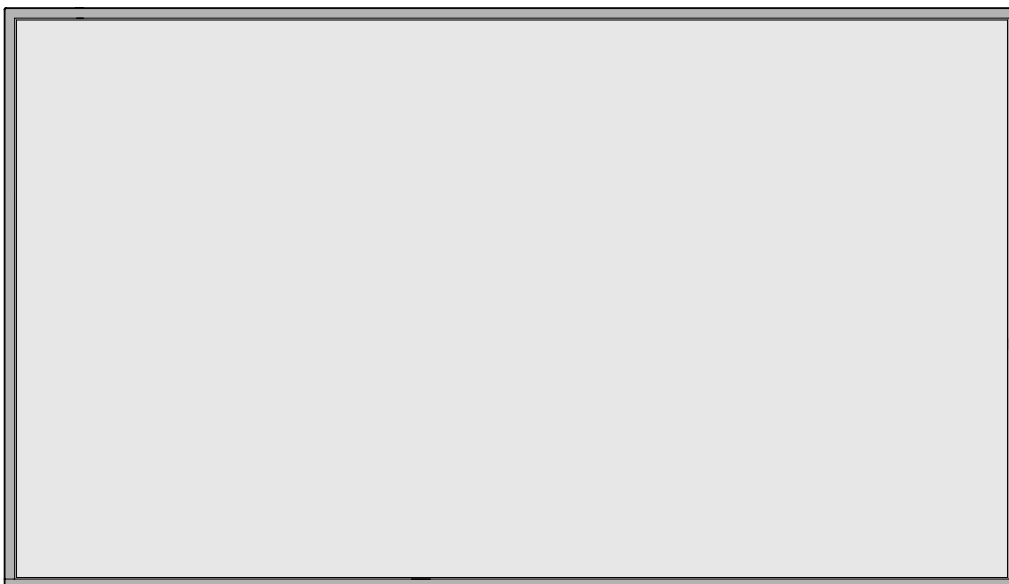

Panel tylny

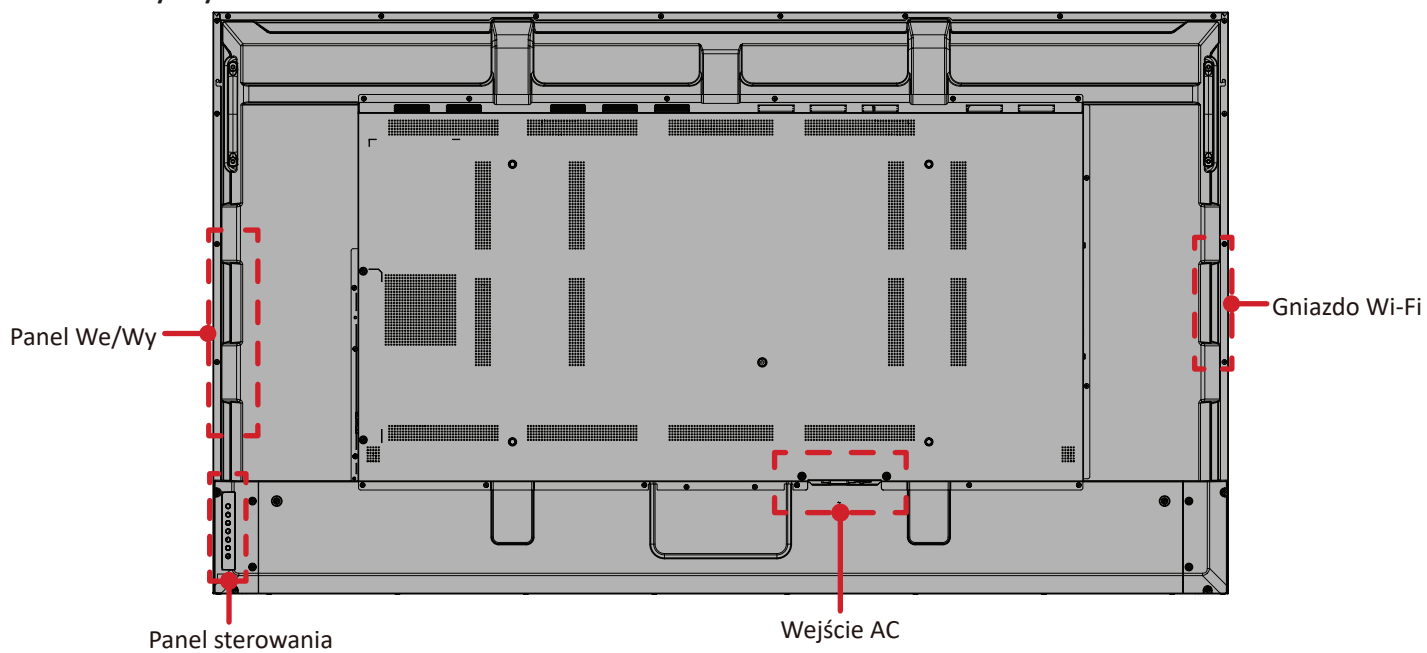

CDE7514-1C/1B/2C

Panel przedni

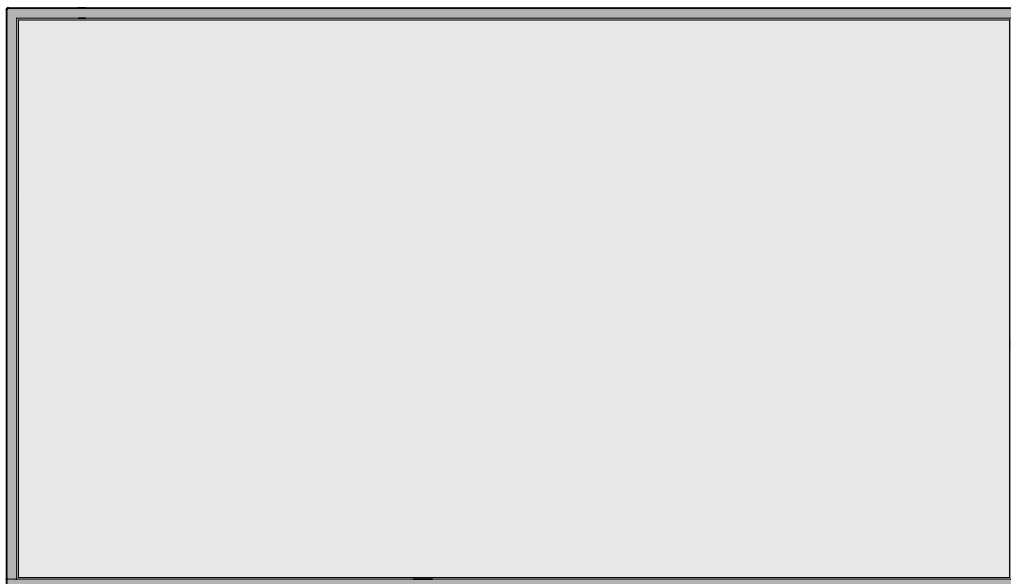

Panel tylny

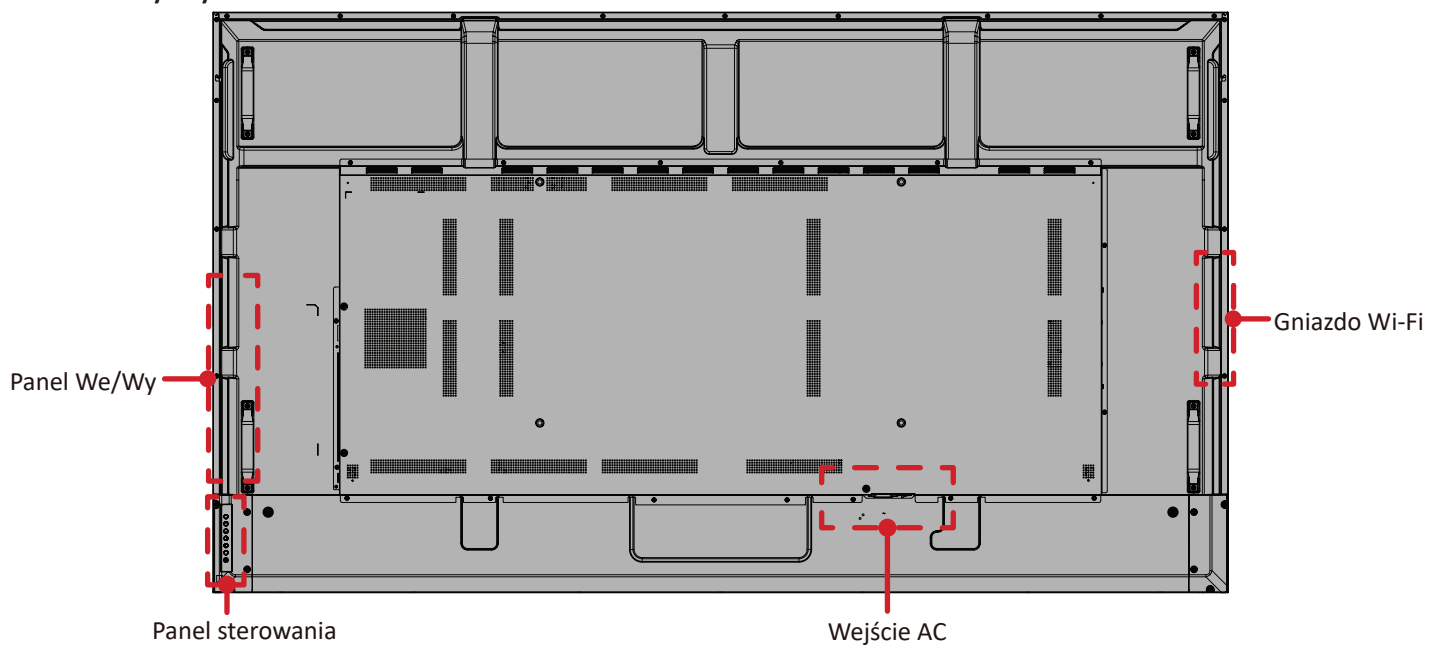

CDE8614-1C/1B/2C

Panel przedni

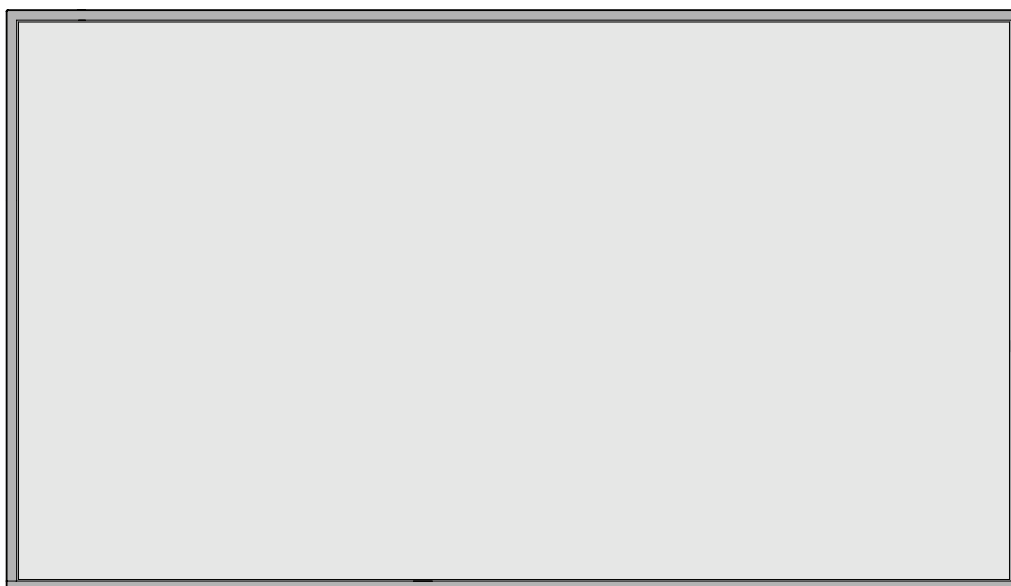

Panel tylny

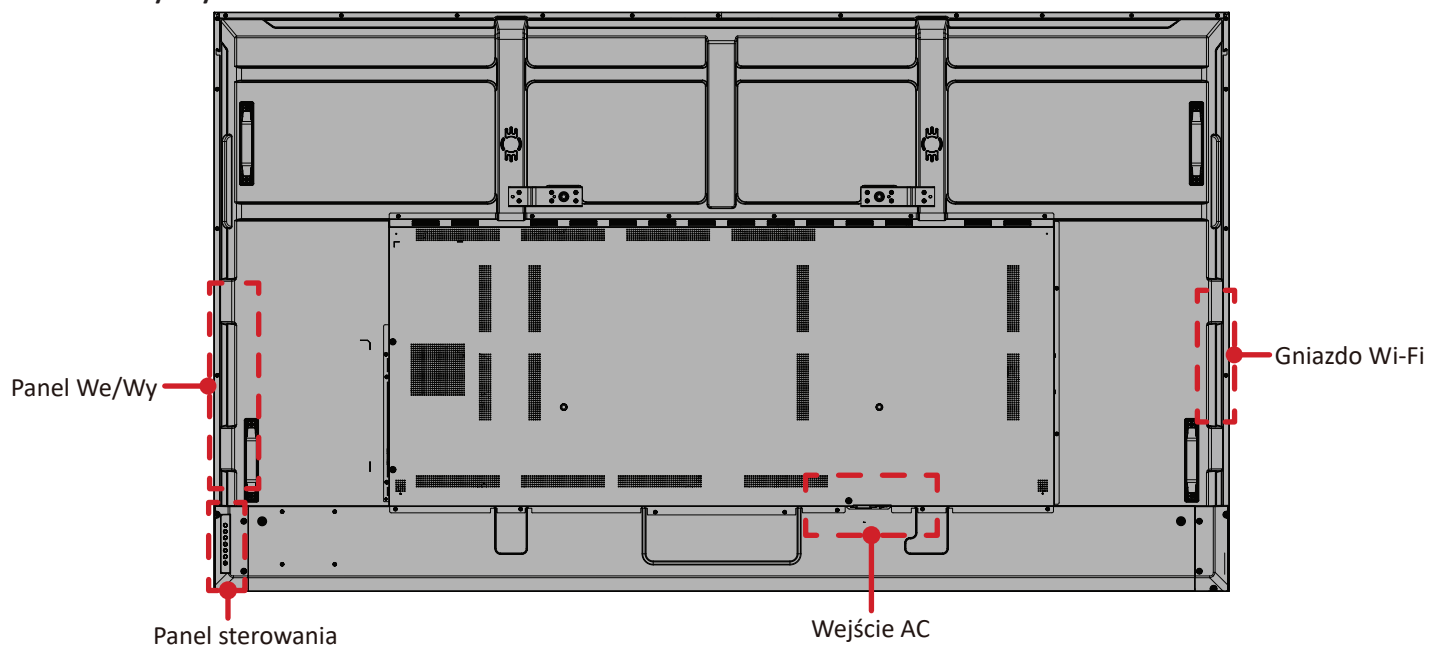

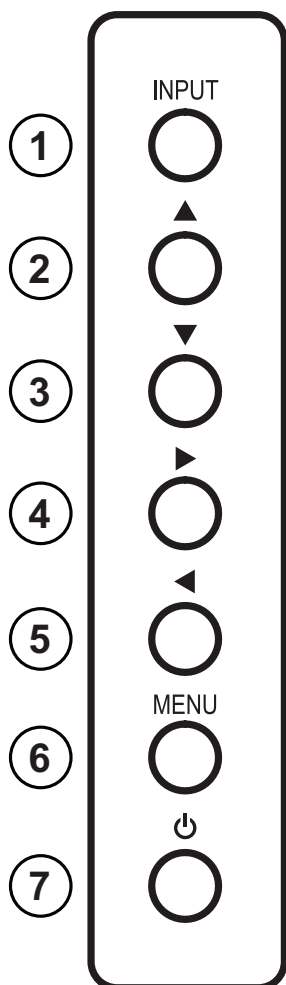

Panel sterowania

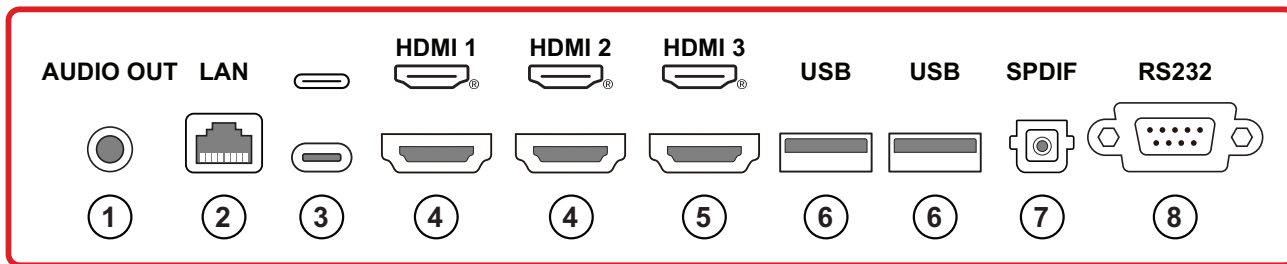

	Przycisk	Opis
1	Input (Wejście)	Otwiera menu źródła wejścia.
2	Up (W górę)	Wybiera element w menu ekranowym.
3	Down (W dół)	Wybiera element w menu ekranowym.
4	Right/Volume Decrease (W prawo / Zmniejszenie głośności)	<ul style="list-style-type: none"> • Zmniejsza poziom głośności. • W menu ekranowym dostosowuje wartość wybranego elementu.
5	Left/Volume Increase (W lewo / Zwiększenie głośności)	<ul style="list-style-type: none"> • Zwiększa poziom głośności. • W menu ekranowym dostosowuje wartość wybranego elementu.
6	Menu	<ul style="list-style-type: none"> • Otwiera menu główne. • Potwierdza operację w menu.
7	Power (Zasilanie)	Włącza lub wyłącza wyświetlacz.

Panele We/Wy



Port		Opis
1	AUDIO OUT (Wyjście audio)	Wyjście audio do zewnętrznego głośnika.
2	LAN	Standardowy internet RJ45 (10M/100M).
3		<ul style="list-style-type: none"> • USB Typ C. • DisplayPort wer. 1.2. • Internet 10M/100M. • Standard USB 2.0. • Zasilanie (15 W, 5 V/3 A).
4	HDMI 1/2	<ul style="list-style-type: none"> • Obsługuje wyświetlanie 4K; HDMI wer. 2.0; HDCP 2.2; CEC. • Wejście HDMI. • Podłącz do komputera z wyjściem HDMI, dekodera lub innego urządzenia wideo.
5	HDMI 3	<ul style="list-style-type: none"> • Obsługuje wyświetlanie 4K; HDMI wer. 2.0; HDCP 2.2; CEC; ARC. • Wejście HDMI. • Podłącz do komputera z wyjściem HDMI, dekodera lub innego urządzenia wideo.
6	USB	<ul style="list-style-type: none"> • USB Typ A. • Standard USB 2.0; 5 V/500 mA. • Podłącz urządzenia USB, takie jak dyski twarde, klawiatura, mysz itp.
7	SPDIF	Dźwięk wielokanałowy za pośrednictwem sygnałów optycznych.
8	RS232	Interfejs szeregowy używany do wzajemnego przesyłania danych między urządzeniami.

Pilot

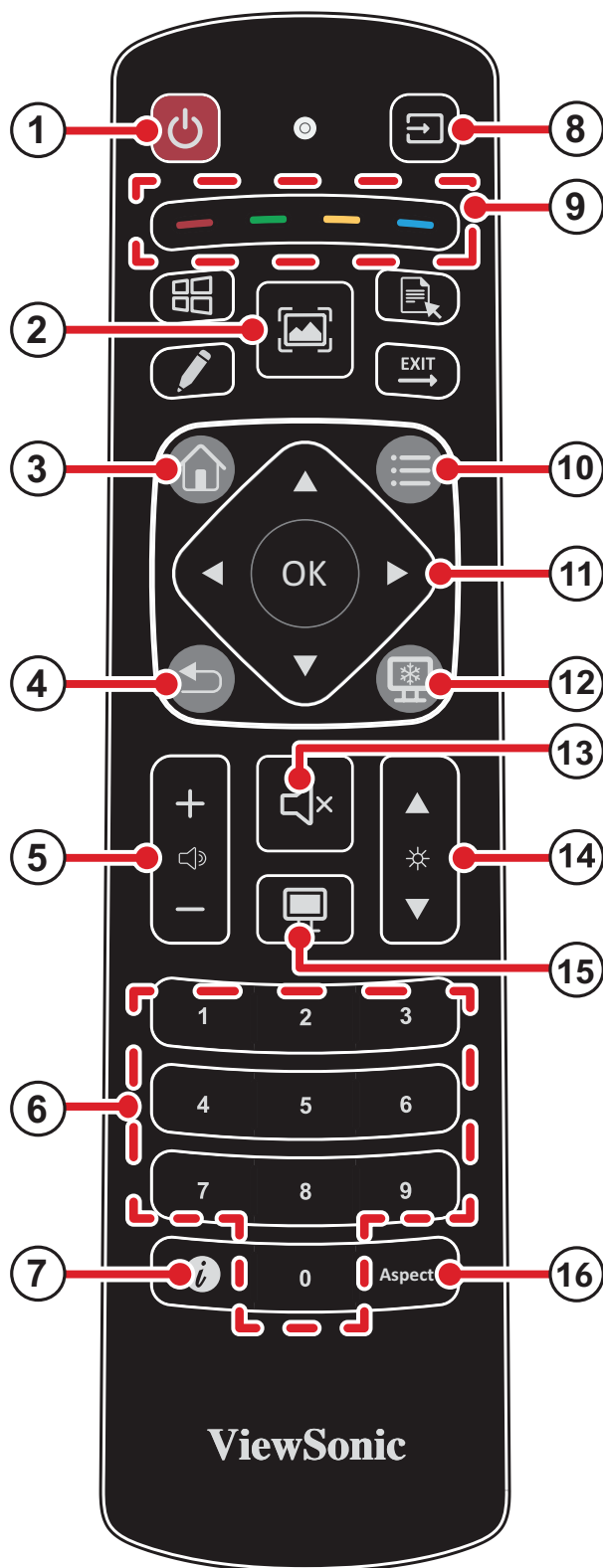

Przycisk		Opis	
1	Power (Zasilanie)	Włącza lub wyłącza wyświetlacz.	
2	Screenshot (Zrzut ekranu)	Wykonuje zrzut ekranu.	
3	Home (Strona główna)	Powraca do ekranu głównego.	
4	Return (Wróć)	Powraca do poprzedniego ekranu.	
5	Volume (Głośność)	Zwiększa lub zmniejsza poziom głośności.	
6	Keypad (Klawiatura)	Klawiatura numeryczna.	
7	Information (Informacje)	Otwiera menu informacji.	
8	Input Source (Źródło wejścia)	Wybiera źródło wejścia.	
9	Media Control (Sterowanie multimediami)	Red (Czerwony)	Odtwórz/Wstrzymaj
		Green (Zielony)	Stop
		Yellow (Żółty)	Dalej
		Blue (Niebieski)	Wstecz
10	Settings (Ustawienia)	Otwiera menu ustawień.	
11	Navigation (Nawigacja)	Wybiera element lub dostosowuje wartość w menu.	
12	Freeze (Zamroź)	Zamraża ekran.	
13	Mute (Wycisz)	Zatrzymuje wyjście audio.	
14	Brightness (Jasność)	Zwiększa lub zmniejsza poziom jasności.	
15	Blank (Pusty)	Wygasza ekran.	
16	Aspect Ratio (Proporcje)	Zmienia proporcje obrazu.	

Instalacja baterii

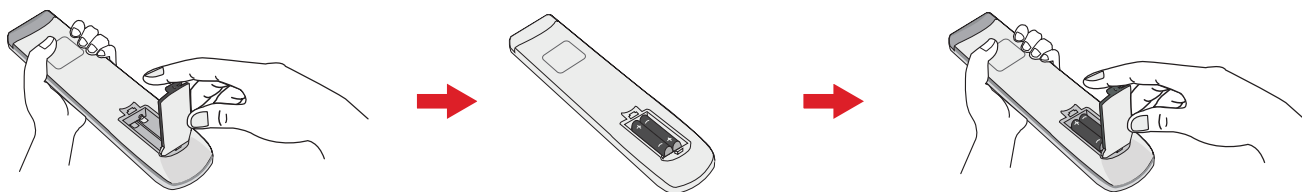

1. Otwórz wnękę baterii, zdejmując pokrywę baterii.
2. Włóż dwie baterie AAA, zwracając uwagę na prawidłowy kierunek biegunów.
3. Załóż pokrywę baterii i dociśnij aż do zatrzaśnięcia na jej miejscu.

UWAGA:

- Pilota i baterie należy przechowywać z dala od źródeł ciepła i wilgoci.
- Należy używać wyłącznie zalecane typy baterii.
- Baterie należy wyjąć, gdy urządzenie nie będzie używane przez dłuższy czas.
- Zużyte baterie należy zutylizować zgodnie z instrukcjami producenta i lokalnymi przepisami.

Receiver Range (Zasięg odbiornika)

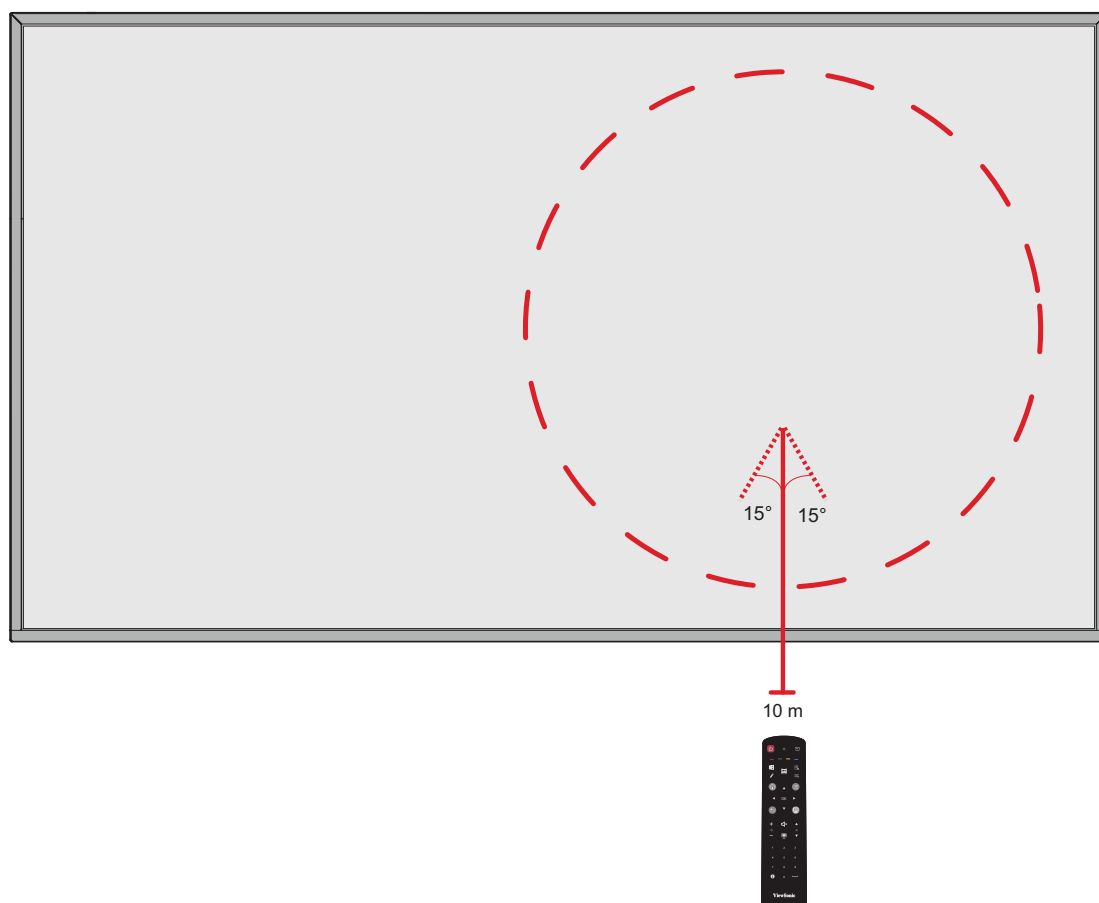

Zasięg działania pilota pokazano tutaj. Ma on efektywny zasięg 10 m (32,81 ft) w linii prostej, 15 stopni w lewo i w prawo przy 8 m (26,25 ft). Upewnij się, że nic nie zasłania sygnału pilota do odbiornika.

Wykonywanie połączeń

Podłączanie do zasilania

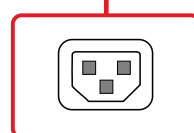
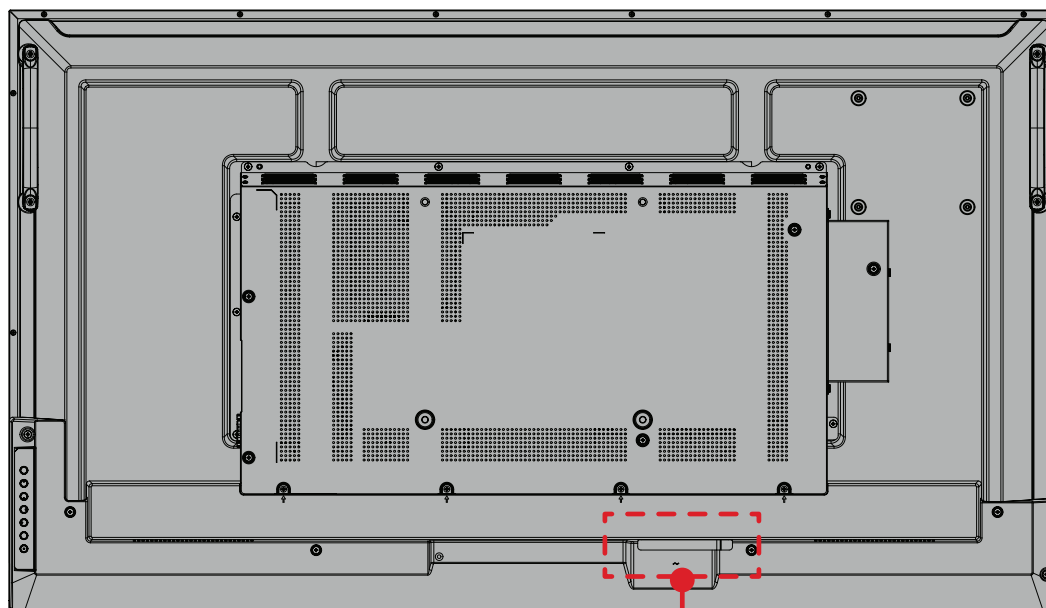

1. Podłącz przewód zasilający do gniazda **AC IN** z tyłu wyświetlacza.
2. Podłącz wtyczkę przewodu zasilającego do gniazdko elektrycznego.

Podłączanie urządzeń zewnętrznych

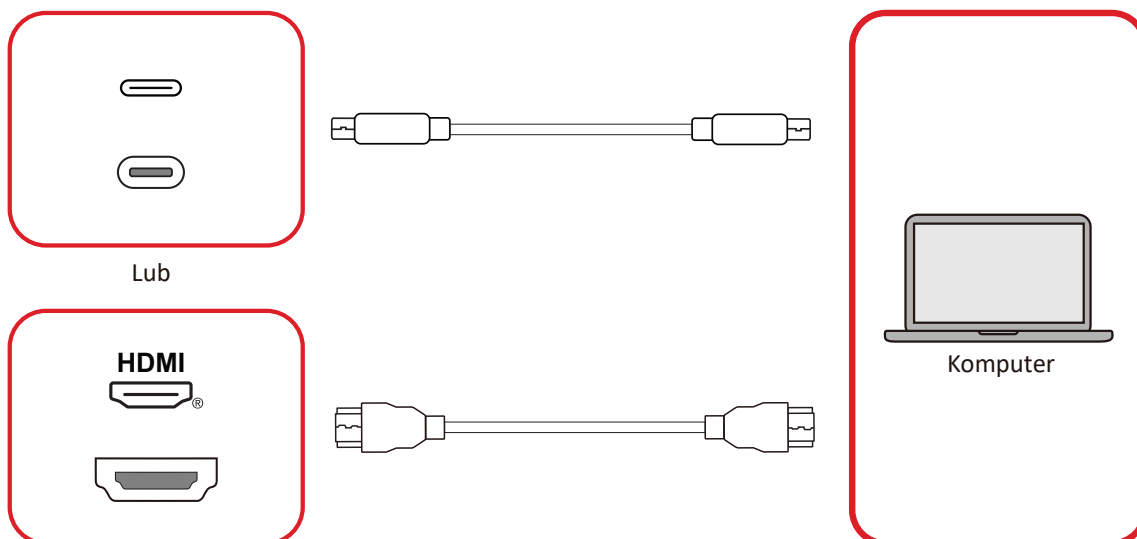

Urządzenie(a) zewnętrzne można podłączyć w dowolnej z następujących konfiguracji:

Połączenie USB typu C

Podłącz kabel USB Type-C z urządzenia zewnętrznego do portu Type-C na wyświetlaczu.

Podłączanie HDMI

Podłącz kabel HDMI z urządzenia zewnętrznego do gniazda **HDMI 1/HDMI 2/HDMI 3** na wyświetlaczu.

Połączenie RS-232



Gdy do połączenia wyświetlacza z zewnętrznym komputerem używany jest kabel portu szeregowego RS-232, niektórymi funkcjami można sterować zdalnie przez komputer PC, włącznie z włączeniem/wyłączeniem zasilania, regulacją głośności, wyborem wejścia, jasnością, itp.

Połączenie USB

Podobnie jak w każdym komputerze PC, do wyświetlacza można łatwo podłączyć różne urządzenia USB i inne urządzenia peryferyjne.

USB Type A

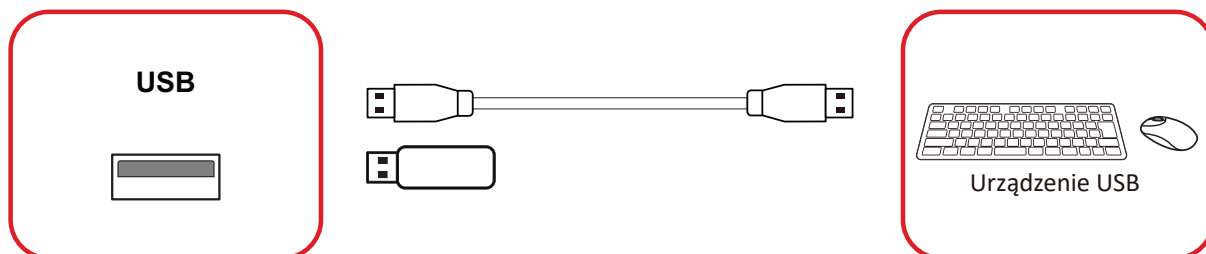

Podłącz urządzenie USB lub dysk pamięci do portu USB Type A wyświetlacza.

USB Type C

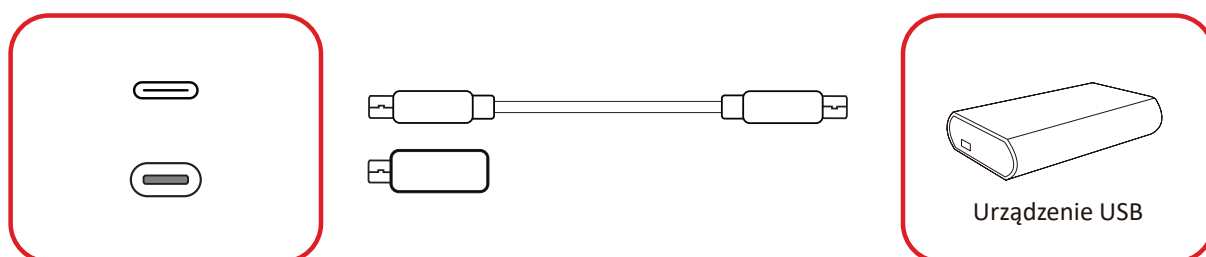

Podłącz urządzenie USB lub dysk pamięci do portu USB Type C wyświetlacza.

Połączenie sieciowe

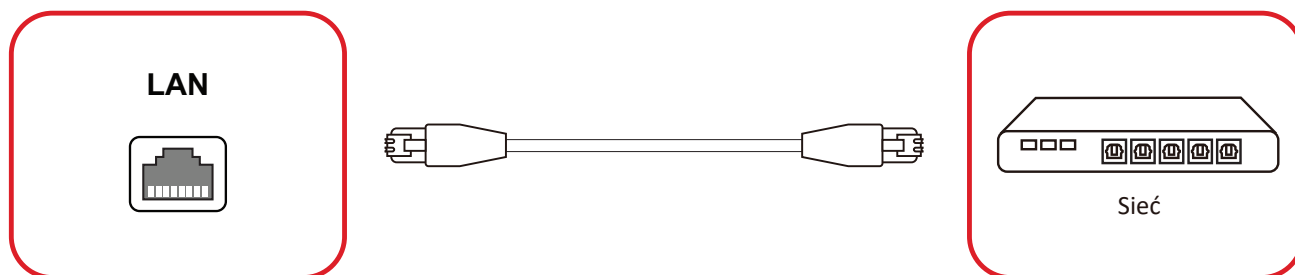

Aby połączyć się z siecią lokalną, podłącz kabel Ethernet do sieci, a następnie podłącz drugi koniec do portu LAN wyświetlacza.

Połączenia audio

Wyjście audio

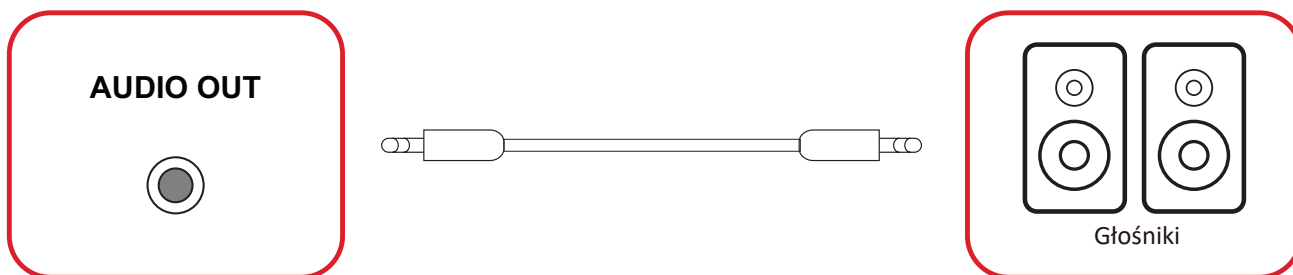

Aby odtwarzać dźwięk z wyświetlacza przez głośniki zewnętrzne, podłącz jeden koniec kabla audio do głośników zewnętrznych, a drugi koniec do portu **AUDIO OUT** wyświetlacza.

SPDIF

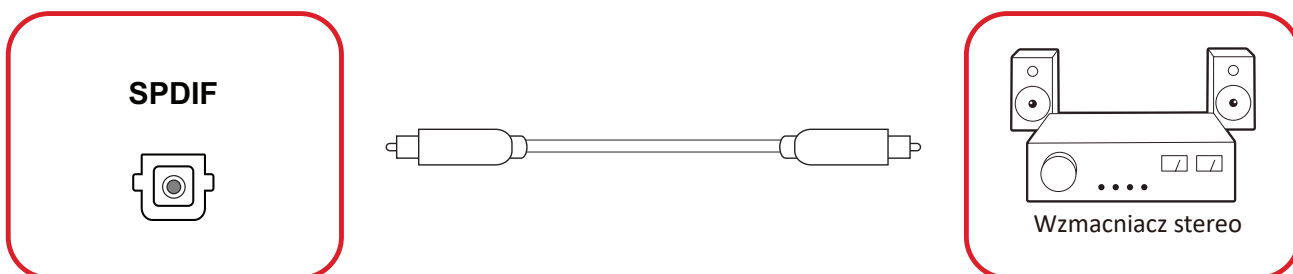

Aby podłączyć zewnętrzny system dźwiękowy, podłącz kabel optyczny z portu **SPDIF** wyświetlacza do złącza optycznego systemu dźwiękowego.

Połączenia opcjonalne

UWAGA: Poniższe ilustracje służą wyłącznie celom instruktażowym.
Szczegółowe informacje można znaleźć na rzeczywistym urządzeniu.

Wyświetlacz jest wyposażony w **gniazdo Wi-Fi** dla opcjonalnej karty Wi-Fi (np. VB-WIFI-005).

Instalacja karty Wi-Fi (gniazdo Wi-Fi)

1. Zdejmij osłonę **gniazda Wi-Fi** wyświetlacza.

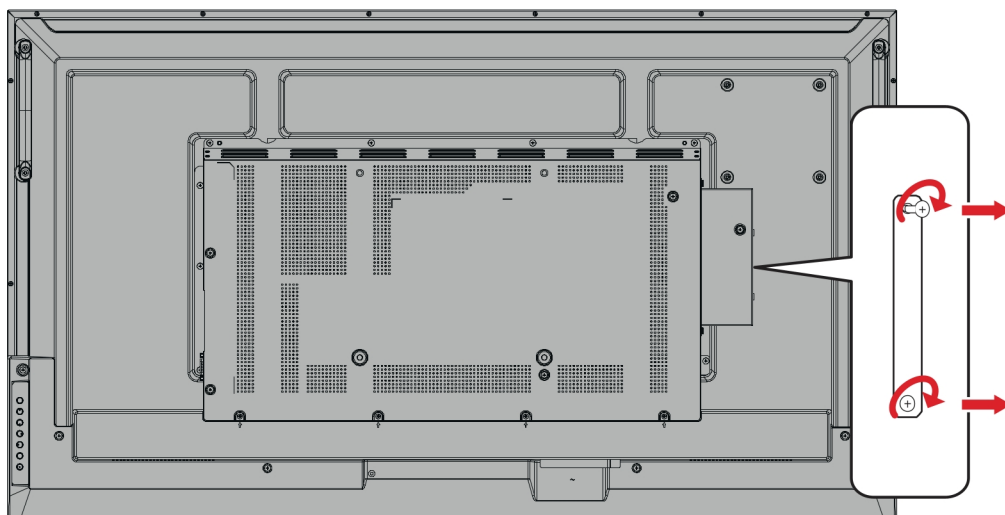

2. Ostrożnie włóż kartę Wi-Fi typu slot-in do **gniazda Wi-Fi** wyświetlacza.

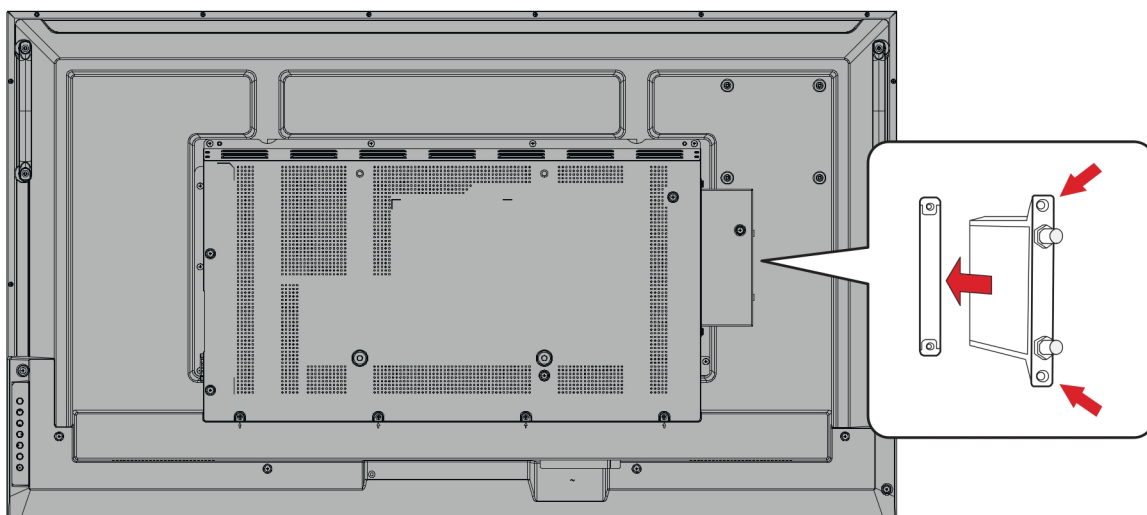

3. Przymocuj kartę Wi-Fi typu slot-in do wyświetlacza.

Używanie wyświetlacza

Włączanie/wyłączanie zasilania wyświetlacza

1. Upewnij się, że jest podłączony przewód zasilający, że jest podłączony do gniazda zasilania oraz, że przełącznik zasilania znajduje się w pozycji “Wł.”.

UWAGA: Przełącznik zasilania znajduje się w dolnej części wyświetlacza.

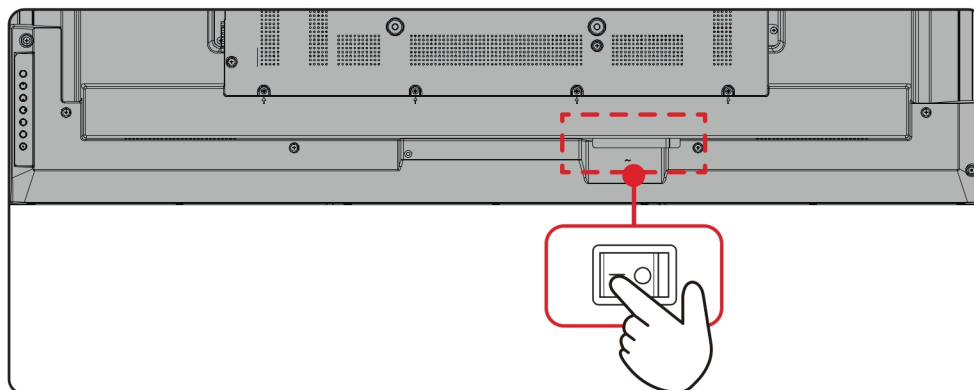

2. Naciśnij przycisk **Power (Zasilanie)** na wyświetlaczu lub pilocie, aby włączyć wyświetlacz.

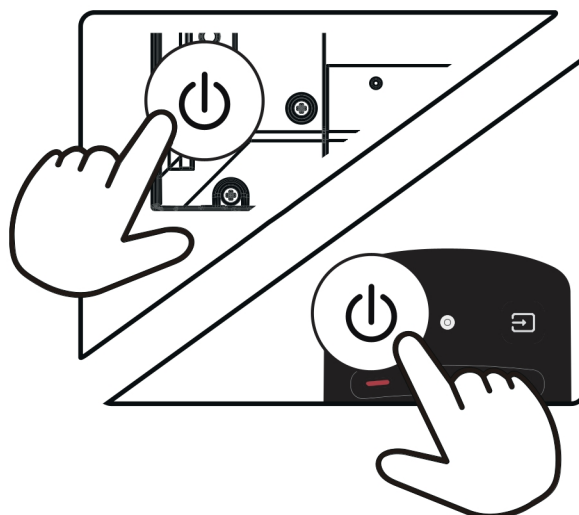

3. Aby wyłączyć wyświetlacz, naciśnij i przytrzymaj przycisk **Power (Zasilanie)**.

Konfiguracja początkowego uruchomienia

Przy pierwszym włączeniu wyświetlacza, zostanie uruchomiony kreator początkowej konfiguracji.

1. Wybierz Language (Język).



2. Wybierz strefę czasową.

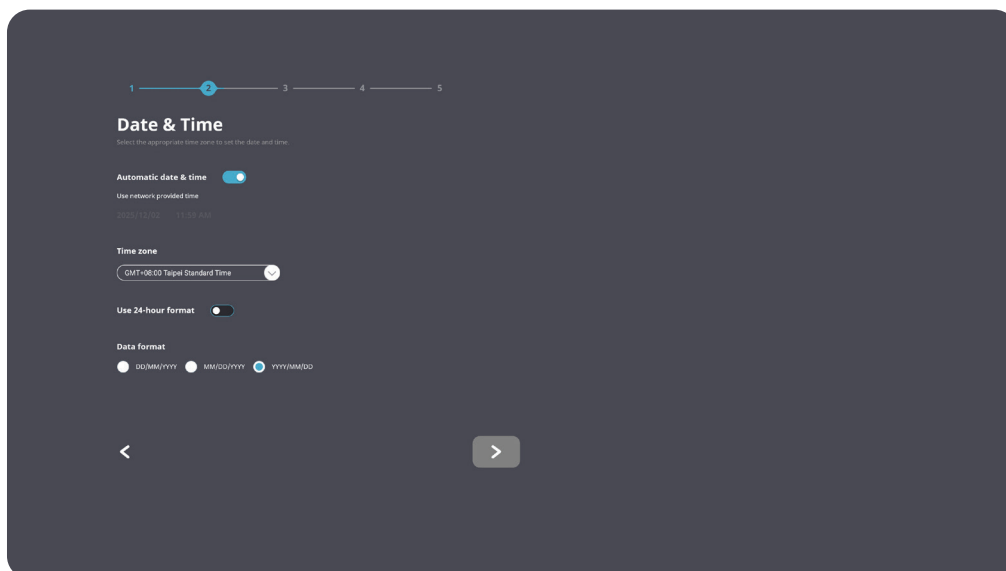

3. Wybierz tryb oszczędzania energii.

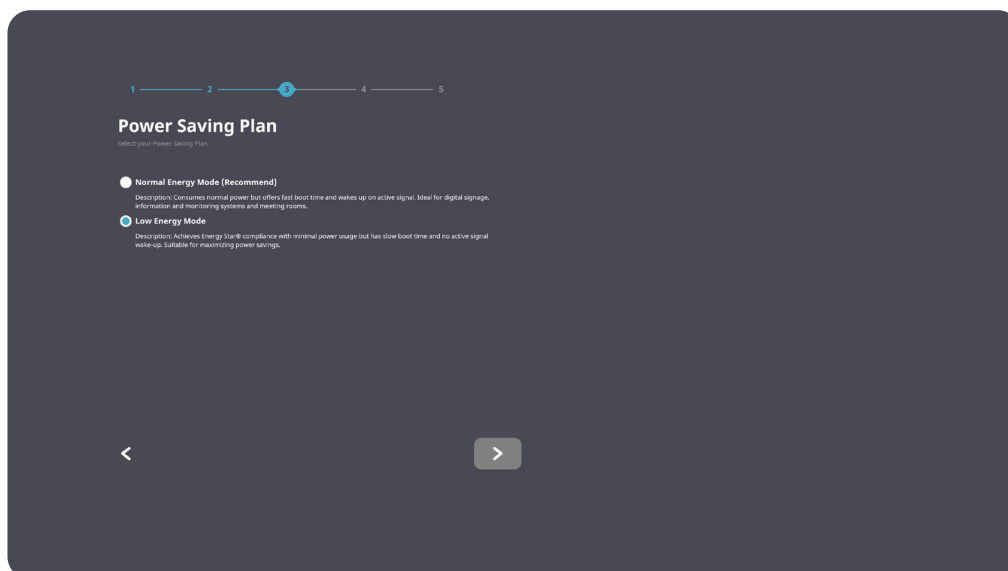

4. Zaakceptuj lub odrzuć ochronę prywatności i praw autorskich.

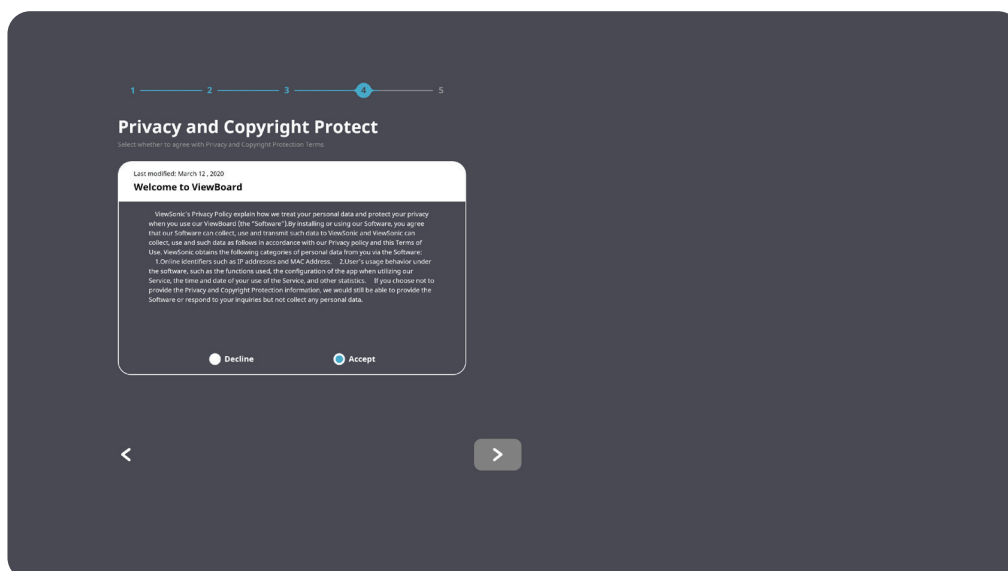

5. Wybierz tryb rozruchu.

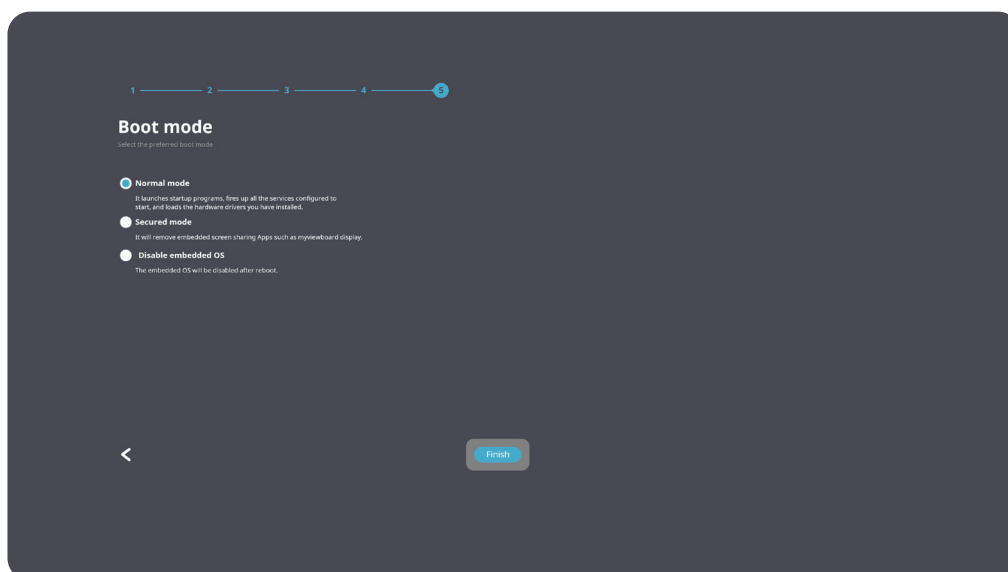

Home Screen (Ekran główny)

Z Home Screen (Ekran główny), można uzyskać dostęp do wszystkich zainstalowanych aplikacji.

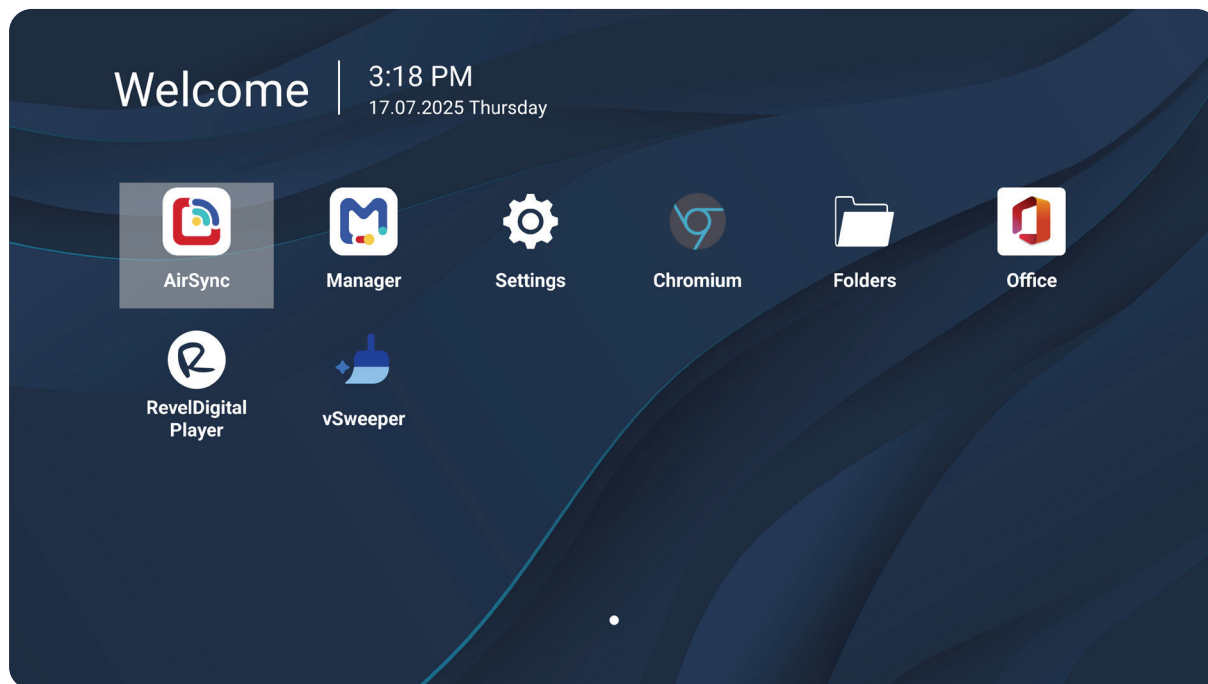

UWAGA: Naciśnij przycisk **Home (Główny)** na pilocie w celu powrotu w dowolnym czasie do ekranu **Home Screen (Ekran główny)**.

General Settings (Ustawienia ogólne)

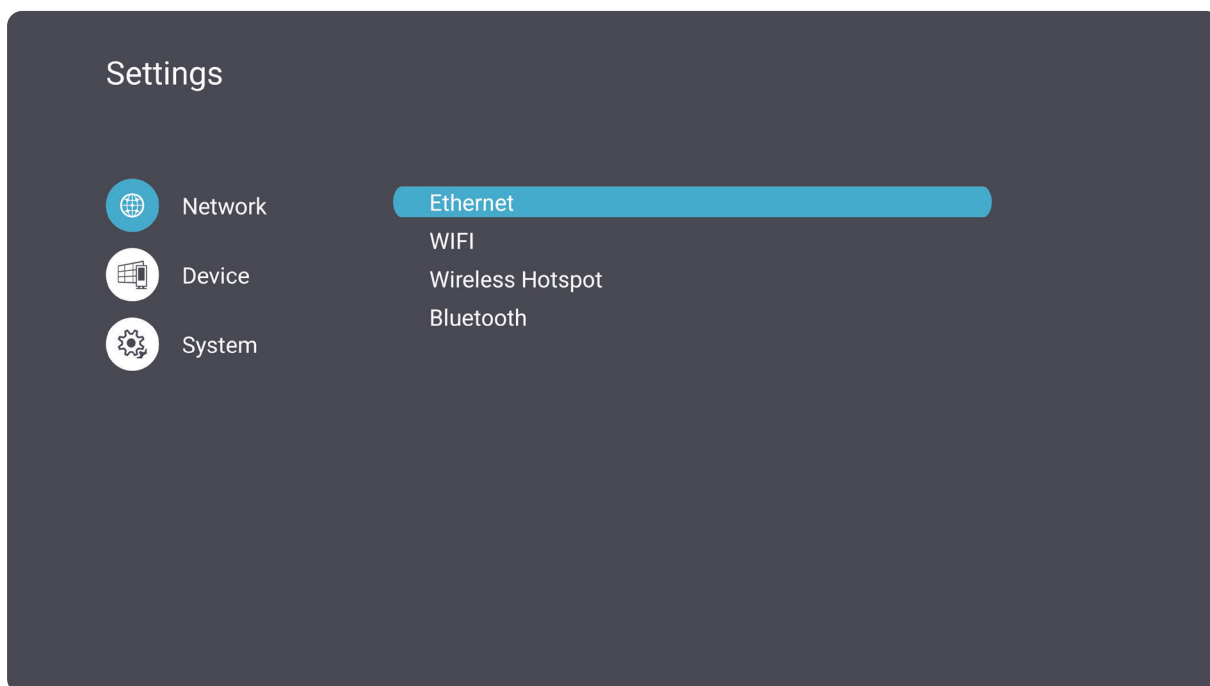

Ustawienie	Opis
Network (Sieć)	Konfiguruj i zarządzaj połączeniami Ethernet, Wi-Fi, bezprzewodowym hotspotem, Bluetooth i Miracast.
Device (Urządzenie)	Konfiguruj i zarządzaj ustawieniami wyświetlacza informacyjnego, narzędzi systemowych, wyświetlacza, aplikacji, źródła wejścia i klawiatury fizycznej.
System	Konfiguruj i zarządzaj datą i godziną oraz wyświetlaj informacje o ekranie.

Network (Sieć)

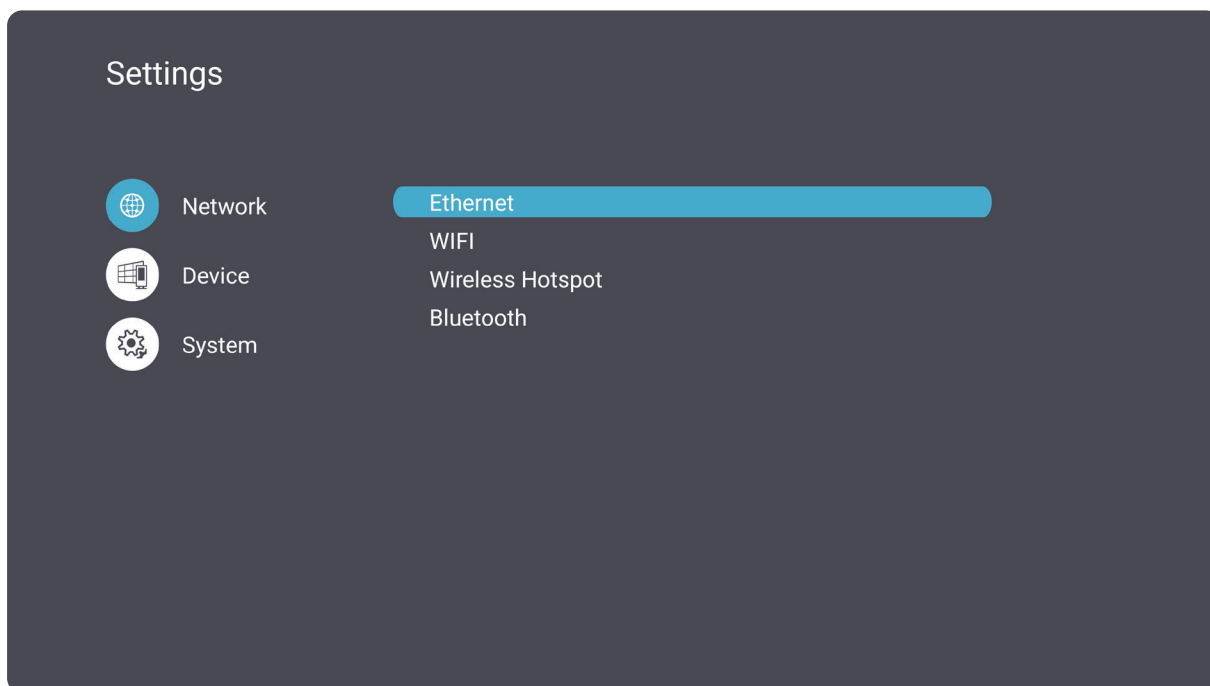

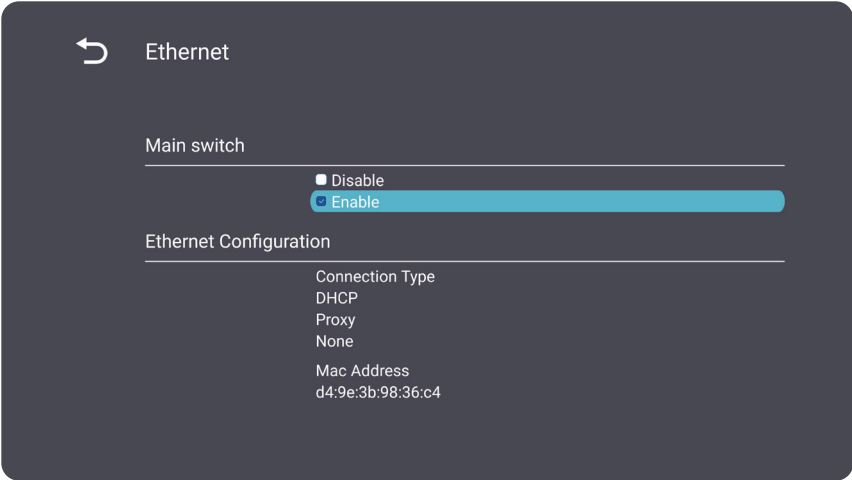
Ustawienie	Opis
Ethernet	<p>Konfiguruj i zarządzaj przewodowymi połączeniami sieciowymi.</p>  <p>The screenshot shows the "Ethernet" configuration screen. At the top, there is a back arrow and the word "Ethernet". Below that, there is a "Main switch" section with two options: "Disable" (unchecked) and "Enable" (checked and highlighted in blue). Underneath, there is an "Ethernet Configuration" section with the following details: "Connection Type" set to "DHCP", "Proxy" set to "None", and "Mac Address" set to "d4:9e:3b:98:36:c4".</p> <p>UWAGA: Po włączeniu Ethernetu dostępne będą Typ połączenia i Adres MAC.</p>

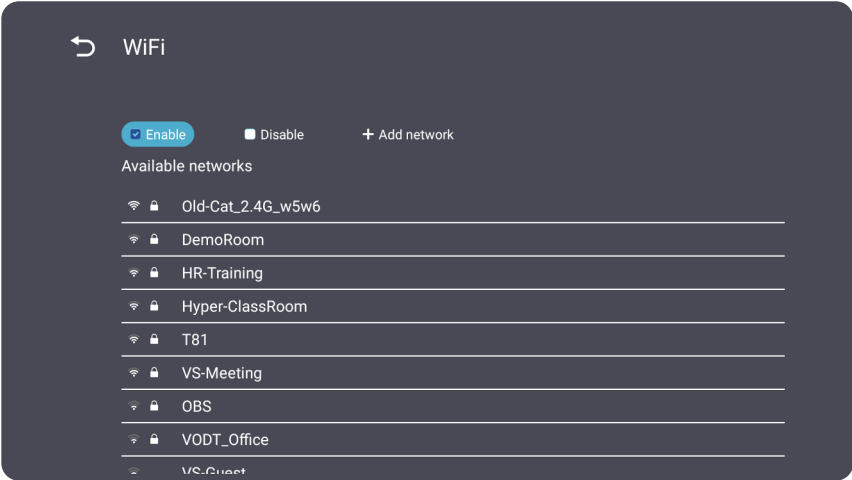
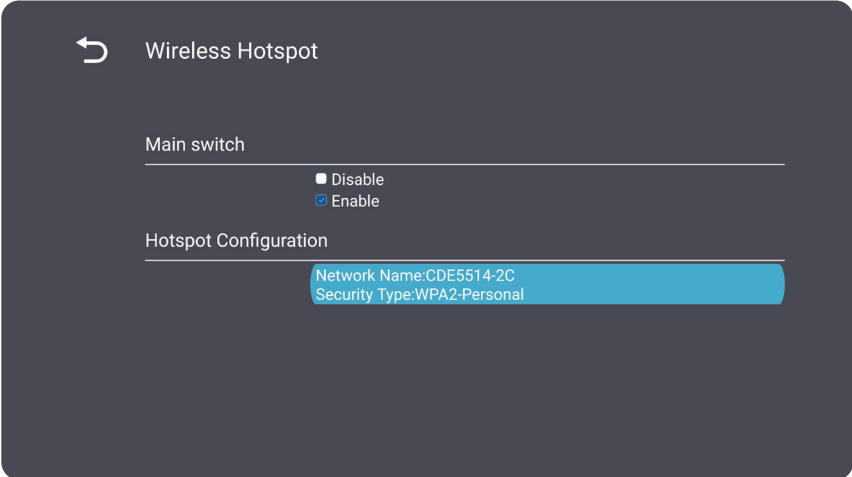
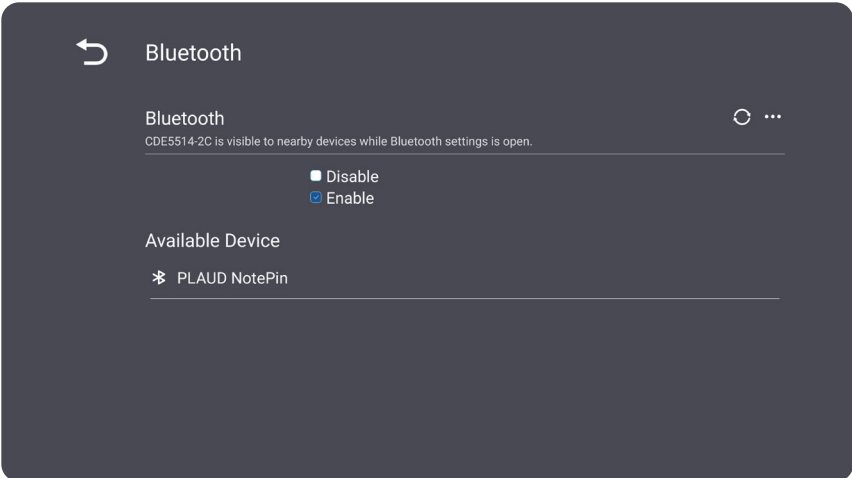
Ustawienie	Opis
<p style="text-align: center;">Wi-Fi</p>	<p>Konfiguruj i zarządzaj bezprzewodowymi połączeniami sieciowymi.</p>  <p>UWAGA: Włącz Wi-Fi, aby zobaczyć dostępne sieci.</p>
<p style="text-align: center;">Wireless Hotspot (Bezprzewodowy hotspot)</p>	<p>Konfiguruj i zarządzaj połączeniami hotspot.</p> 
<p style="text-align: center;">Bluetooth</p>	<p>Konfiguruj i zarządzaj połączeniami Bluetooth.</p> 

Device (Urządzenie)



Ustawienie	Opis		
Signage Display (Wyświetlacz informacyjny)	<p>The screenshot shows the 'Signage Display' settings screen. It has a back arrow at the top left. The screen is divided into sections: 'General settings' (with 'Signage Display Name' set to 'CDE5514-2C' and 'Boot logo' below it), 'Source setting' (with 'Custom App' selected), and 'Credential settings' (with 'Trusted Credentials' and 'User Credentials' listed).</p>		
	General Settings (Ustawienia ogólne)	Signage Display Name (Nazwa wyświetlacza informacyjnego)	Skonfiguruj nazwę wyświetlacza.
	Boot Logo (Logo startowe)	Włącz lub wyłącz animację logo startowego. UWAGA: Aby użyć niestandardowego logo startowego lub pliku animacji, opcja Boot on logo w ustawieniach Advanced (Zaawansowane) menu ekranowego musi być ustawiona na User (Użytkownik) .	

Ustawienie	Opis		
Signage Display (Wyświetlacz informacyjny)	Source Setting (Ustawienie źródła)	Custom App (Aplikacja niestandardowa)	Skonfiguruj niestandardową aplikację .apk dla niestandardowego źródła wejścia. Jeśli skonfigurowano aplikację niestandardową, wyświetlacz otworzy aplikację po zmianie źródła wejścia na „Custom” (Niestandardowe).
	Credential Settings (Ustawienia poświadczeń)	Trusted Credentials (Zaufane poświadczenia)	Wyświetl i zarządzaj wszystkimi zaufanymi poświadczeniami.
		User Credentials (Poświadczenia użytkownika)	Wyświetl i zarządzaj poświadczeniami użytkownika.
		Install from Storage (Instaluj z pamięci)	Zezwalaj lub nie zezwalaj na instalację aplikacji z urządzeń pamięci masowej USB.
		Clear Credentials (Wyczyść poświadczenia)	Wyczyść wszystkie poświadczenia.
	Security (Bezpieczeństwo)	External Storage (Pamięć zewnętrzna)	Zezwalaj lub nie zezwalaj na urządzenia pamięci masowej USB.
		Unknown Sources (Nieznane źródła)	Zezwalaj lub nie zezwalaj na instalację nieznanymi plików .apk.
		Privacy and Copyright Protection (Prywatność i ochrona praw autorskich)	Wyświetl oświadczenie o ochronie prywatności i praw autorskich.
		App Authority (Uprawnienia aplikacji)	Ustaw uprawnienia aplikacji.

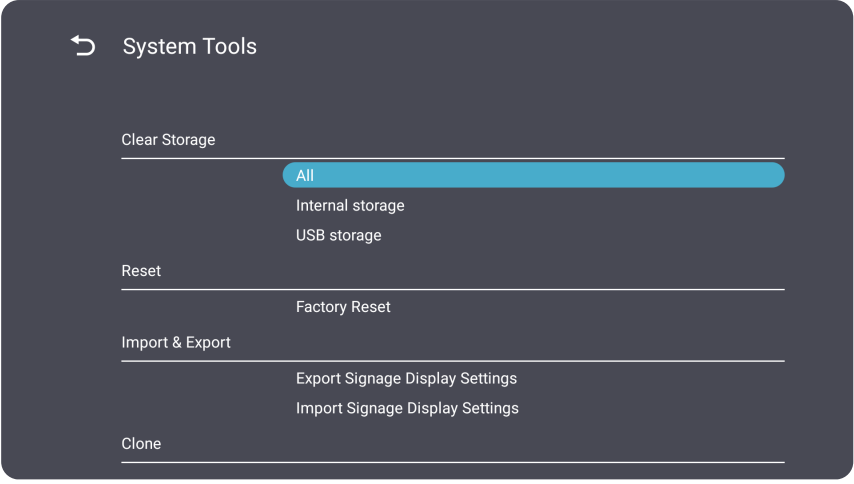
Ustawienie	Opis		
			
System Tools (Narzędzia systemowe)		All (Wszystko)	Wyczyść całą pamięć.
	Clear Storage (Wyczyść pamięć)	Internal Storage (Pamięć wewnętrzna)	Wyczyść tylko pamięć wewnętrzną.
		USB Storage (Pamięć USB)	Wyczyść tylko pamięć USB.
	Reset (Resetuj)	Factory Reset (Przywracanie ustawień fabrycznych)	Zresetuj wyświetlacz do domyślnych ustawień fabrycznych.
	Import & Export (Import i eksport)	Export Signage Display Settings (Eksportuj ustawienia wyświetlacza informacyjnego)	Eksportuj ustawienia wyświetlacza do urządzenia pamięci masowej USB. UWAGA: Plik zostanie zapisany w folderze o nazwie „ViewSonic” pod nazwą „vsSettingFile.txt”.
		Import Signage Display Settings (Importuj ustawienia wyświetlacza informacyjnego)	Importuj ustawienia wyświetlacza z urządzenia pamięci masowej USB.

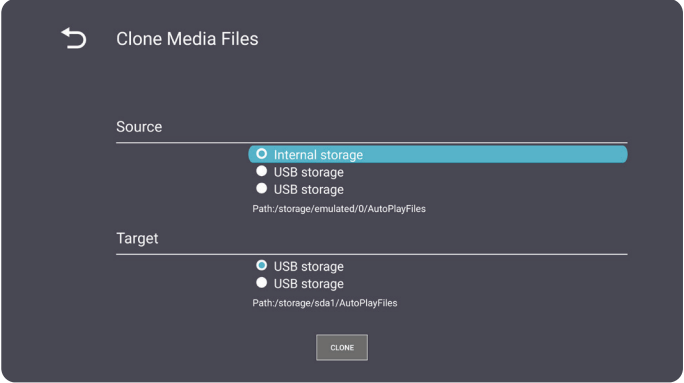
Ustawienie	Opis		
System Tools (Narzędzia systemowe)	Clone (Klonuj)	<p>Utwórz kopię plików multimedialnych z folderu pamięci wewnętrznej „AutoPlayFiles”.</p> 	
		Source (Źródło)	Wybierz pliki multimedialne do skopiowania.
		Target (Cel)	Wybierz miejsce docelowe kopiowania plików multimedialnych.
	Auto Reboot (Automatyczny restart)	Automatycznie restartuj wyświetlacz po określonym czasie, aby zapobiec gromadzeniu się danych w pamięci podręcznej, zapewniając optymalną wydajność i stabilność. Zalecany interwał to siedem dni.	

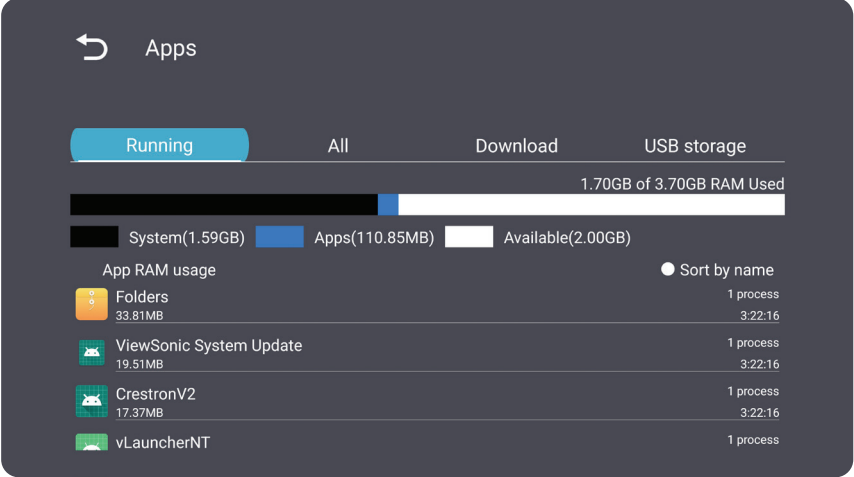
Ustawienie	Opis	
Display (Wyświetlacz)		
	Font Size (Rozmiar czcionki)	Dostosuj rozmiar czcionki wyświetlacza.
	Backlight (Podświetlenie)	Dostosuj jasność wyświetlacza.
	Orientation (Orientacja) ¹	Ustaw orientację ekranu: Auto, Landscape (Pozioma) lub Portrait (Pionowa).
	Wallpaper (Tapeta)	Wybierz obraz tła dla wyświetlacza.
	Pixel Shift (Przesunięcie pikseli)	Automatycznie przesuwa obraz na ekranie, aby chronić wyświetlacz przed wypaleniem lub powidokami.
Apps (Aplikacje)	<p>Wyświetl wszystkie uruchomione lub zainstalowane aplikacje. Wybierz je, aby uzyskać bardziej szczegółowe informacje i opcje.</p> 	

1 – Opcja Orientacja jest dostępna tylko w modelach CDE14-2C.

Ustawienie	Opis
<p>Input Source (Źródło wejścia)</p>	<p>Zmień nazwę kanału źródła wejścia.</p> 
<p>Physical Keyboard (Klawiatura fizyczna)</p>	<p>Skonfiguruj klawiaturę.</p> 
<p>Crestron</p>	<p>Skonfiguruj ustawienia Crestron.</p> 

System

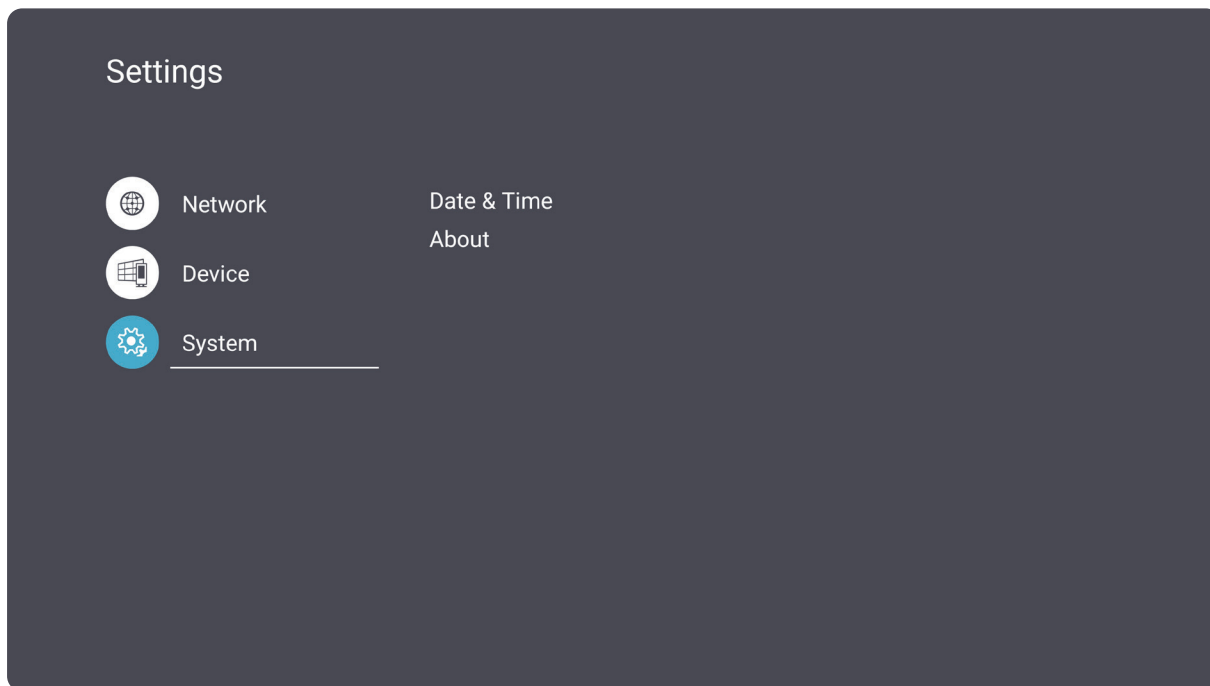

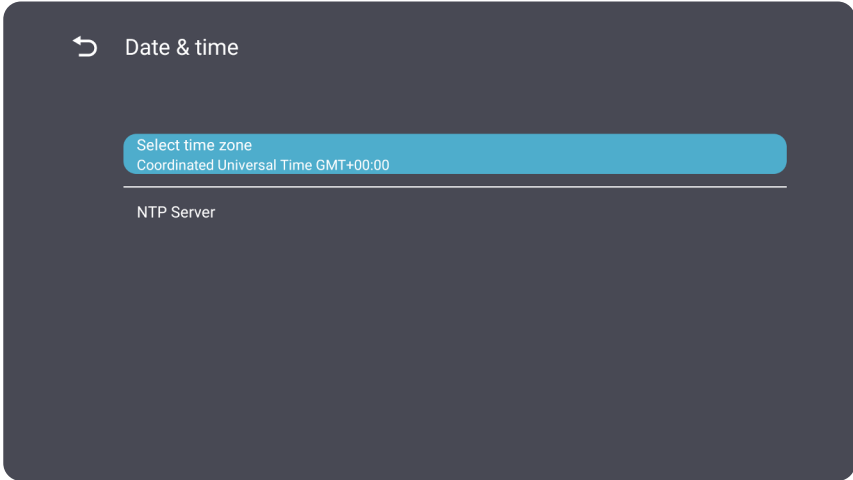
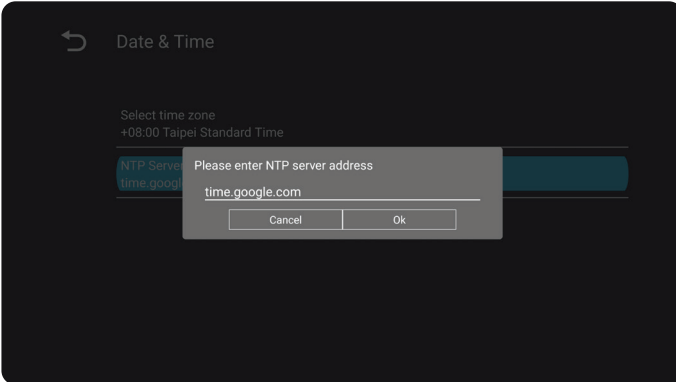
Ustawienie	Opis	
Date & Time (Data i godzina)	Ustaw datę i godzinę. 	
	NTP Server (Serwer NTP)	Ustaw serwer NTP. 

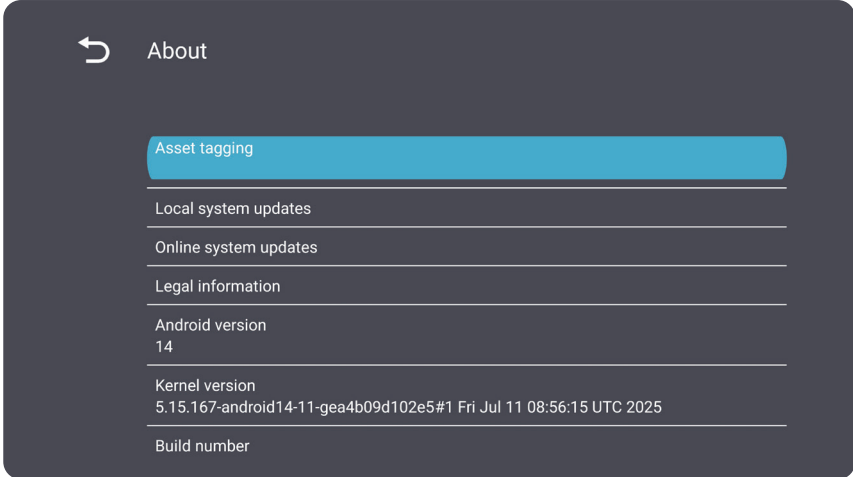
Ustawienie	Opis	
About (Informacje)		
	Asset Tagging (Oznaczanie zasobów)	Umożliwia użytkownikom wprowadzenie numeru inwentarzowego.
	Local System Update (Aktualizacja lokalna)	Zaktualizuj wyświetlacz ręcznie za pomocą pliku lokalnego.
	Online System Updates (Aktualizacje online)	Automatycznie wyszukuj i instaluj pliki aktualizacji systemu.
	Legal Information (Informacje prawne)	Wyświetl odpowiednie informacje prawne.
	Android Version (Wersja Android)	Wyświetl wersję systemu Android.
	Kernel Version (Wersja jądra)	Wyświetl wersję jądra.
	Build Number (Numer kompilacji)	Wyświetl wersję kompilacji bieżącego oprogramowania.

General Settings Menu Tree (Drzewo menu ustawień głównych)

Menu główne	Podmenu	Opcje menu	
Network	Ethernet	Main Switch	Enable
			Disable
		Ethernet Configuration	Connection Type
			MAC Address
	Wi-Fi	Enable	
		Disable	
		Add Network	
	Wireless Hotspot	Main Switch	Enable
			Disable
		Hotspot Configuration	
	Bluetooth	Bluetooth	Enable
			Disable
Available Devices			
Device	Signage Display	General Settings	Signage Display Name
			Boot Logo
		Source Setting	Custom App
		Credentials Settings	Trusted Credentials
			User Credentials
			Install from Storage
			Clear Credentials
		Security	External Storage
			Unknown Sources
			Privacy and Copyright Protection
			App Authority

Menu główne	Podmenu	Opcje menu		
Device	System Tools	Clear Storage	All	
			Internal Storage	
			USB Storage	
		Reset	Factory Reset	
		Import & Export	Export Signage Display Settings	
			Import Signage Display Settings	
	Clone	Clone Media Files	Source	
			Target	
	Display	Font Size		
		Backlight		
		Orientation ²	Auto	
			Landscape	
			Portrait	
		Wallpaper		
	Pixel Shift			
	Apps			
	Input Source			
	Physical Keyboard			
	Crestron			
	System	Date & Time	Select Time Zone	
NTP Server				
About		Asset Tagging		
		Local System Updates		
		Online System Updates		
		Legal Information		
		Android Version		
		Kernel Version		
		Build Number		

2 – Opcja Orientacja jest dostępna tylko w modelach CDE14-2C.

Menu ekranowe (OSD)

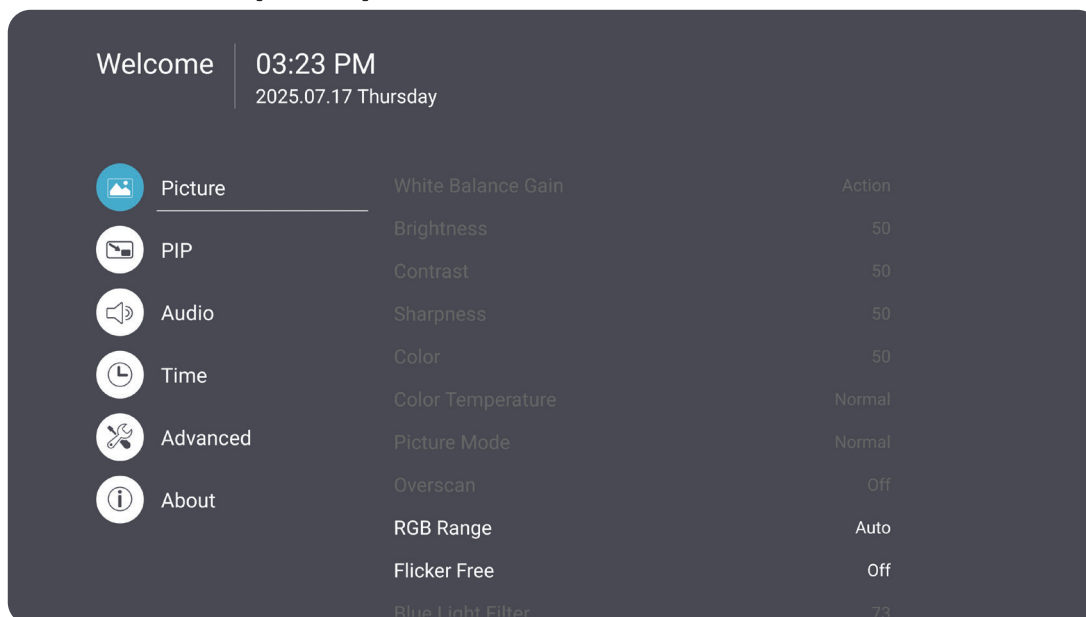

Aby otworzyć i obsługiwać menu OSD:

1. Naciśnij przycisk **Settings (Ustawienia)** na pilocie.
2. Naciśnij przyciski **Navigation (Nawigacji)** ($\downarrow/\uparrow/\leftarrow/\rightarrow$) na pilocie, aby wybrać pozycje menu lub dostosować wartości.
3. Naciśnij przycisk **OK**, aby potwierdzić wybór.
4. Naciśnij przycisk **Back (Wstecz)**, aby wrócić do poprzedniego poziomu menu.
5. Naciśnij ponownie przycisk **Settings (Ustawienia)**, aby wyjść.

Picture (Obraz)

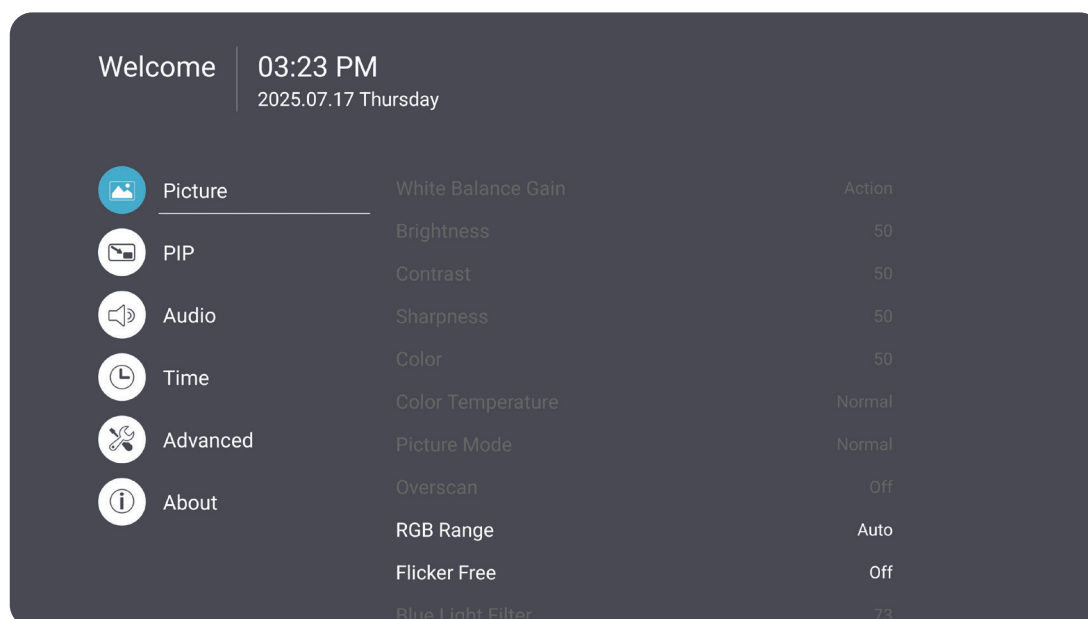

Element	Opis
White Balance Gain (Wzmocnienie balansu bieli)	Dostosuj wzmocnienie czerwieni, zieleni i niebieskiego.
Brightness (Jasność)	Dostosuj poziomy czerni tła obrazu na ekranie.
Contrast (Kontrast)	Dostosuj stopień różnicy między najjaśniejszymi i najciemniejszymi częściami obrazu oraz zmień ilość czerni i bieli w obrazie.
Sharpness (Ostrość)	Dostosuj jakość obrazu.
Color (Kolor)	Dostosuj ilość obecnego koloru.
Color Temperature (Temperatura barwowa)	Dostosuj temperaturę barwową.
Picture Mode (Tryb obrazu)	Wybierz predefiniowane ustawienie obrazu.
Overscan (Overscan)	Zmień obszar wyświetlania obrazu.
RGB Range (Zakres RGB)	Ręcznie zmień opcje formatu kolorów, aby dopasować je do prawidłowego zakresu formatu kolorów, jeśli kolory nie są wyświetlane poprawnie.
Flicker Free (Bez migotania)	Zredukuj lub wyeliminuj migotanie ekranu.
Blue Light Filter (Filtr światła niebieskiego)	Dostosowuje filtr blokujący wysokoenergetyczne niebieskie światło, zapewniając bardziej komfortowe wrażenia z oglądania.
Noise Reduction (Redukcja szumów)	Zredukuj szum i zniekształcenia obrazu.
Gamma Set (Ustawienie Gamma)	Odzwierciedla relację między źródłem wejścia a jasnością obrazu.
HDR10	Włącz lub wyłącz High Dynamic Range.
Picture Reset (Resetowanie obrazu)	Przywróć ustawienia menu Picture (Obraz) do wartości domyślnych.

Low Blue Light Filter (Filtr niskiego poziomu światła niebieskiego) i Eye Health (Zdrowie oczu)

Blue Light Filter (Filtr światła niebieskiego), blokuje niebieskie światło o wysokiej energii w celu zapewnienia większego komfortu oglądania.

Obliczanie przerw

Podczas wydłużonego oglądania ekranów, zaleca się wykonywanie okresowych przerw oglądania. Zalecane są krótkie przerwy o długości co najmniej 10 minut, po jednej (1) godzinie ciągłego oglądania.

Wykonywanie krótszych, częstszych przerw jest generalnie bardziej korzystne, niż wykonywanie dłuższych, rzadszych przerw.

Pogorszenie ostrości widzenia (Reguła 20-20-20)

Aby zmniejszyć zagrożenie zmęczenia oczu w wyniku stałego patrzenia na ekran, należy odwracać wzrok od ekranu co najmniej co 20 minut i skupić wzrok na odległym obiekcie (w odległości co najmniej 20 stóp) na co najmniej 20 sekund.

Kierowanie wzroku na odległe obiekty

Podczas wykonywania przerw, użytkownicy mogą bardziej zmniejszać zmęczenie oczu i suchość oczu, poprzez skupianie wzroku na odległych obiektach na 10-15 sekund, a następnie skupiając wzrok na czymś położonym bliżej na 10-15 sekund. Należy powtórzyć to ćwiczenie maksymalnie 10 razy. To ćwiczenie zmniejsza niebezpieczeństwo "blokady" możliwości utraty ostrości widzenia, po wydłużonej pracy.

Eye and Neck Exercises (Ćwiczenia oczu i szyi)

Eye Exercises (Ćwiczenia oczu)

Ćwiczenia oczu pomagają w minimalizowaniu zmęczenia oczu. Powoli przesunij oczy w lewo, w prawo, w górę i w dół. Powtórz tyle razy ile potrzeba.

Ćwiczenia oczu

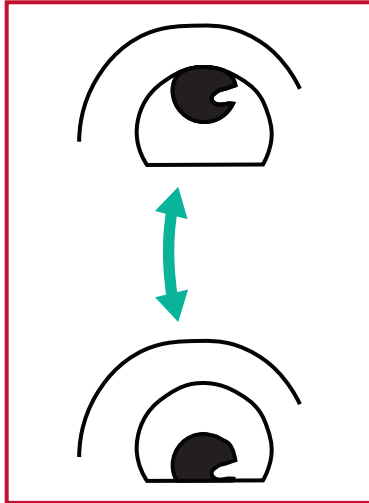

(1) Ciało i głowę należy trzymać prosto. Przesunij gałki oczne, aby skierować oczy w stronę sufitu, a następnie skieruj je w dół, aby skierować oczy w stronę podłogi.

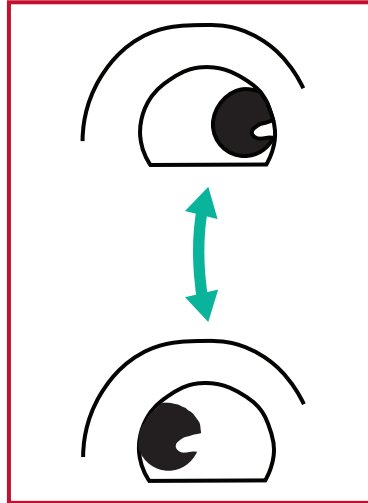

(2) Przesunij powoli gałki oczne w lewo i w prawo, skupiając wzrok na obiektach po dwóch stronach.

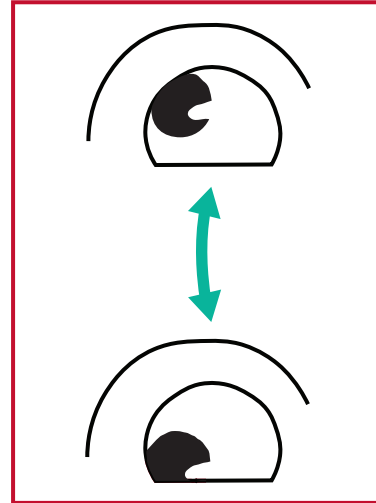

(3) Przesunij gałki oczne, aby oczy były skierowane na obiekty w górnym, prawym kierunku, a następnie w dolnym, prawym kierunku. Powtórz te czynności dla lewego, górnego i lewego, dolnego kierunku.

Neck Exercises (Ćwiczenia szyi)

Ćwiczenia szyi także pomagają w minimalizowaniu zmęczenia oczu. Rozluźnij ramiona i pozwól im na swobodne opadnięcie na boki, lekko zegnij do przodu, aby napiąć kark, obróć głowę w prawo i w lewo. Powtórz tyle razy ile potrzeba.

Flicker-Free (Brak migania)

Seria CDE14 wykorzystuje podświetlenie regulowane prądem stałym, które nie powoduje widocznego, ani niewidocznego migotania w zakresie 0~3000 Hz, dzięki czemu może zmniejszyć zmęczenie oczu.

PIP

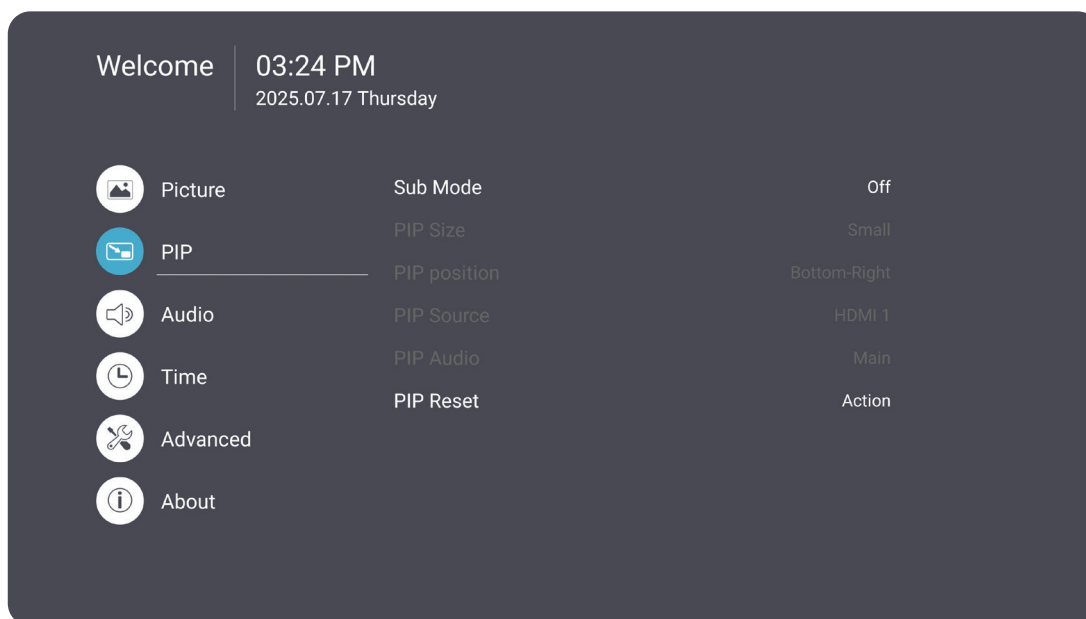

Pozycja	Opis	
Sub Mode (Tryb podrzędny)	Off (Wył.)	Wyłącz funkcję.
	PIP	Podziel ekran na dwie części: okno główne i okno wstawione. Użytkownicy mogą określić źródło wejścia dla każdego ekranu.
	PBP	Wyświetl dwa okna, podzielony ekran 1x1, obok siebie po lewej i prawej stronie ekranu. Użytkownicy mogą określić źródło wejścia dla każdego ekranu.
PIP Size (Rozmiar PIP)	Small (Mały)	Wybierz rozmiar obrazu podrzędnego w trybie PIP.
	Medium (Średni)	
	Large (Duży)	
PIP Position (Pozycja PIP)	Bottom-Right (Prawy dolny)	Wybierz pozycję obrazu podrzędnego w trybie PIP.
	Bottom-Left (Lewy dolny)	
	Top-Right (Prawy górny)	
	Top-Left (Lewy górny)	
PIP Source (Źródło PIP)	Wybierz sygnał wejściowy dla obrazu podrzędnego.	
PIP Audio (Dźwięk PIP)	Main (Główny)	Wybierz dźwięk z obrazu głównego.
	Sub (Podrzędny)	Wybierz dźwięk z obrazu podrzędnego.
PIP Reset (Resetowanie PIP)	Przywróć ustawienia menu PIP do wartości domyślnych.	

Audio

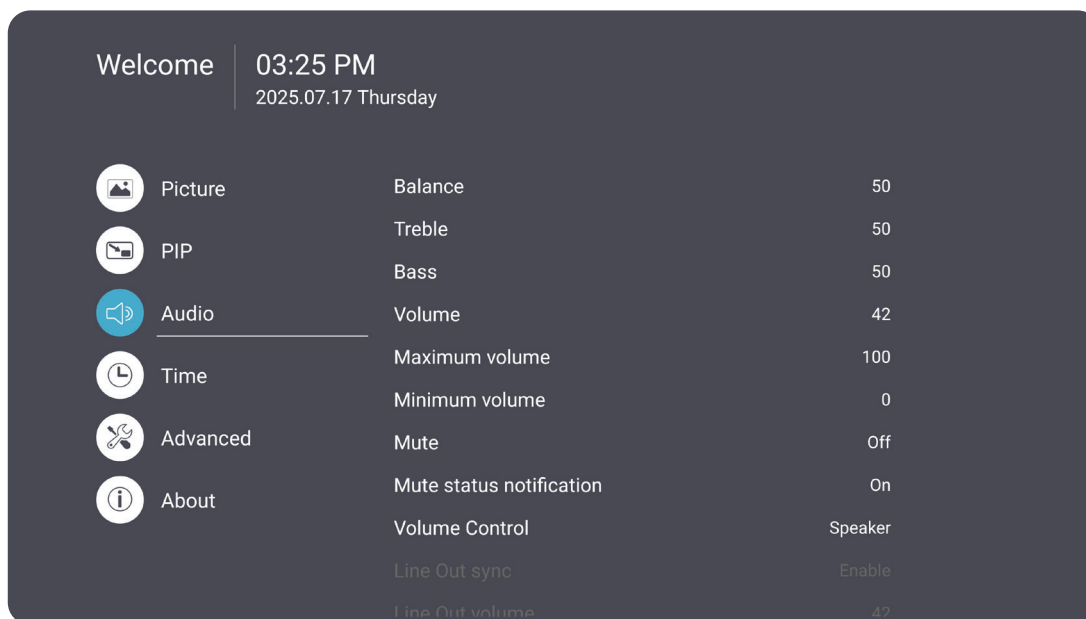

Element	Opis
Balance (Balans)	Regulacja balansu lewego/prawego głośnika.
Treble (Tony wysokie)	Zwiększenie/zmniejszenie poziomu tonów wysokich (dźwięki o wyższej tonacji).
Bass (Basy)	Zwiększenie/zmniejszenie poziomu basów (dźwięki o niższej tonacji).
Volume (Głośność)	Zwiększanie/zmniejszanie poziomu głośności wyświetlacza.
Maximum Volume (Maksymalna głośność)	Ustaw maksymalny poziom głośności wyświetlacza.
Minimum Volume (Minimalna głośność)	Ustaw minimalny poziom głośności wyświetlacza.
Mute (Wycisz)	Wyciszenie głośności.
Mute Status Notification (Powiadomienie o stanie wyciszenia)	Wycisz wszystkie powiadomienia i alerty.
Volume Control (Regulacja głośności)	Wybór źródła audio z głośnika wewnętrznego lub gniazda Audio Out (Wyjście audio).
Line Out Sync (Synch. wyjścia liniowego)	Zsynchronizuj głośność wyjścia audio z głośnikami wyświetlacza.
Line Out Volume (Głośność wyjścia liniowego)	Zwiększ/zmniejsz głośność wyjścia audio.
Audio Reset (Resetowanie audio)	Przywróć ustawienia menu Audio (Dźwięk) do wartości domyślnych.

Time (Czas)

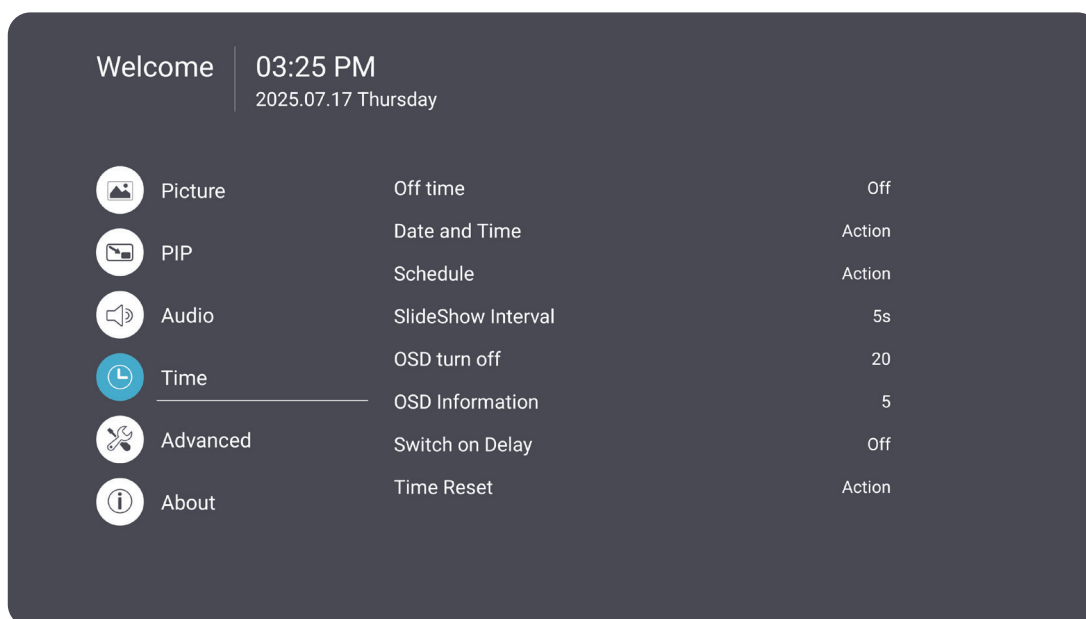

Element	Opis	
Off Time (Czas wyłączenia)	Ustaw czas automatycznego wyłączenia.	
Date and Time (Data i godzina)	Ustaw czas systemowy i format.	
Schedule (Harmonogram)	Schedule List (Lista harmonogramów)	Ustaw harmonogram włączania lub wyłączenia wyświetlacza.
	Enable (Włącz)	Włącz tę funkcję.
	Start Time (Czas rozpoczęcia)	Ustaw godzinę włączenia wyświetlacza.
	End Time (Czas zakończenia)	Ustaw godzinę wyłączenia wyświetlacza.
	Input (Wejście)	Wyświetlacz włączy się automatycznie po wykryciu sygnału wejściowego.
	HDMI 1/HDMI 2/ HDMI 3/TYPE C/ USB Auto Play (Autoodtwarzanie USB)/Custom (Niestandardowe)	Wyświetlacz włączy się automatycznie po wykryciu wybranego sygnału wejściowego.
	Day Of The Week (Dzień tygodnia)	Ustaw dzień tygodnia, w którym wyświetlacz ma się automatycznie włączyć.
	Every Week (Co tydzień)	Włączaj wyświetlacz co tydzień.
SlideShow Interval (Interwał pokazu slajdów)	Ustaw okres czasu między każdym obrazem.	

Element	Opis
OSD Turn Off (Wyłączenie OSD)	Ustaw czas, przez jaki menu OSD pozostaje na ekranie.
OSD Information (Informacje OSD)	Ustaw czas, przez jaki informacje OSD będą wyświetlane w lewym górnym rogu wyświetlacza.
Switch on Delay (Opóźnienie włączenia)	Ustaw czas opóźnienia włączenia zasilania (w sekundach).
Time Reset (Resetowanie czasu)	Zresetuj wszystkie ustawienia menu Time (Czas) do wartości domyślnych.

Advanced (Zaawansowane)

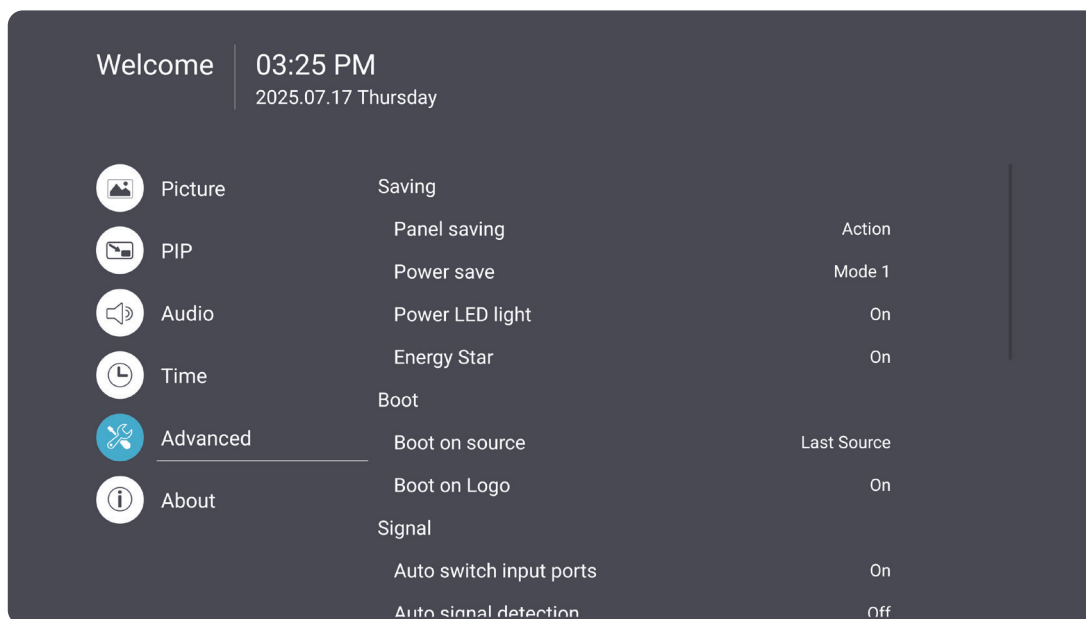

Element	Opis	
Panel Saving (Ochrona panelu)	Zmniejsza ryzyko wypalenia obrazu.	
Power Save (Oszczędzanie energii)	Zmniejsz zużycie energii.	
	Mode 1 (Tryb 1)	TCP wył., WOL wł.
	Mode 2 (Tryb 2)	TCP wył., WOL wł., wybudzanie sygnałem wideo.
	Mode 3 (Tryb 3)	TCP wł., WOL wył., wybudzanie sygnałem wideo.
	Mode 4 (Tryb 4)	TCP wł., WOL wył., brak wybudzania sygnałem wideo.
Power LED Light (Dioda zasilania)	Włącz lub wyłącz wskaźnik LED zasilania.	
Energy Star	Automatycznie zmniejszaj zużycie energii.	
Boot on Source (Źródło startowe)	Last Input (Ostatnie wejście)	Wybierz źródło wejścia po uruchomieniu.
	HDMI 1	
	HDMI 2	
	HDMI 3	
	Type C	
	USB Auto Play	
	Custom (Niestandardowe)	

Element	Opis	
Boot on Logo (Logo startowe)	Zezwalaj lub nie na logo po włączeniu wyświetlacza.	
	Off (Wył.)	Nie będzie wyświetlane logo ViewSonic ani animacja.
	On (Wł.)	Wyświetlone zostanie logo ViewSonic i animacja.
	User (Użytkownik)	Jeśli w General Settings (Ustawienia ogólne) ustawiono opcję logo niestandardowego, zostanie wyświetlone logo niestandardowe. Jeśli nie ustawiono logo niestandardowego, logo nie zostanie wyświetlone.
Auto Switch Input Ports (Auto. przeł. wejścia)	Automatycznie przełączaj na źródło wejścia po wykryciu sygnału.	
Auto Signal Detection (Auto. wykryw. sygnału)	Pozwól wyświetlaczowi automatycznie wykrywać i wyświetlać dostępne źródła.	
No Signal Standby (Czuwanie bez sygnału)	Off (Wył.)	Ustaw czas przejścia w tryb czuwania przy braku sygnału.
	0 min	
	5 min	
	15 min	
	30 min	
HDMI with One Wire	Włącz lub wyłącz funkcję CEC (Consumer Electronics Control). Funkcja CEC synchronizuje włączanie/wyłączanie zasilania za pośrednictwem połączenia HDMI. Oznacza to, że jeśli urządzenie obsługujące również funkcję CEC jest podłączone do wejścia HDMI wyświetlacza, po wyłączeniu zasilania wyświetlacza zasilanie podłączonego urządzenia również zostanie automatycznie wyłączone. Po włączeniu zasilania podłączonego urządzenia zasilanie wyświetlacza zostanie włączone automatycznie.	
USB Cloning (Klonowanie USB)	Import	Załaduj ustawienia menu OSD z urządzenia USB.
	Export	Zapisz ustawienia menu OSD na urządzeniu USB.
HDMI Version (Wersja HDMI)	Ustaw wersję HDMI na 1.4 lub 2.0. UWAGA: Tylko dla wejścia HDMI.	

Element	Opis	
USB Auto Play (Auto. odtwarzanie USB)	Jeśli ta funkcja jest włączona, wyświetlacz skopiuje pliki multimedialne z zewnętrznego urządzenia pamięci masowej USB do pamięci wewnętrznej wyświetlacza, a następnie automatycznie odtworzy pliki multimedialne.	
Power Off Reminder (Przypom. o wyłączeniu)	Pokaż przypomnienie podczas wyłączenia wyświetlacza.	
Switch on State (Stan po włączeniu)	Wybierz stan wyświetlacza po następnym podłączeniu zasilania.	
	Power Off (Wyłączony)	Wyświetlacz pozostanie wyłączony, gdy przewód zasilający jest podłączony.
	Forced On (Wymuszone włączenie)	Wyświetlacz włączy się, gdy przewód zasilający jest podłączony.
	Last Status (Ostatni stan)	Wyświetlacz powróci do poprzedniego stanu.
WOL	Włącz lub wyłącz funkcję Wake on LAN (WOL).	
Monitor ID	Przypisz numer do zdalnego sterowania wyświetlaczem przez RS-232. Zakres numerów to: 1~98; 99 jest zarezerwowany dla „Wszystkie wyświetlacze”.	
Language (Język)	Wybierz język menu.	
Factory Reset (Reset fabryczny)	Przywróć wszystkie ustawienia OSD do wartości domyślnych.	
Advanced Reset (Reset zaawansowany)	Przywróć wszystkie ustawienia menu Advanced (Zaawansowane) do wartości domyślnych.	

Ustawianie wyświetlacza na automatyczne odtwarzanie przy rozruchu

Wyświetlacz obsługuje automatyczne odtwarzanie tylko z pamięci USB. W przypadku innych urządzeń należy użyć oprogramowania CMS (system zarządzania treścią).

Z pamięci USB

1. Podłącz pamięć USB z plikami multimedialnymi (np. zdjęciami, muzyką lub filmami) do portu USB typu A wyświetlacza.
2. Naciśnij przycisk **Settings (Ustawienia)** na pilocie, aby otworzyć menu ekranowe.
3. Przejdź do **Advanced (Zaawansowane)**, a następnie włącz przełącznik **USB Auto Play (Autoodtwarzanie USB)**. Ta czynność tworzy folder o nazwie „AutoPlayFiles” i automatycznie kopiuje do niego wszystkie pliki multimedialne z pamięci USB.
4. W menu **Advanced (Zaawansowane)** przejdź do **Boot on Source (Rozruch na źródle)**, a następnie włącz przełącznik **USB Auto Play (Autoodtwarzanie USB)**.
5. Przy następnym włączeniu wyświetlacza pliki multimedialne w folderze będą odtwarzane automatycznie.

Używanie oprogramowania CMS

1. Pobierz oprogramowanie CMS na wyświetlacz.
2. Naciśnij przycisk **Settings (Ustawienia)** na pilocie, aby otworzyć menu ekranowe.
3. Przejdź do **Advanced (Zaawansowane) > Boot on Source (Rozruch na źródle) > Custom (Niestandardowe)**, a następnie wybierz zainstalowane oprogramowanie CMS.
4. Przy następnym włączeniu wyświetlacza oprogramowanie CMS uruchomi się automatycznie.

About (Informacje)

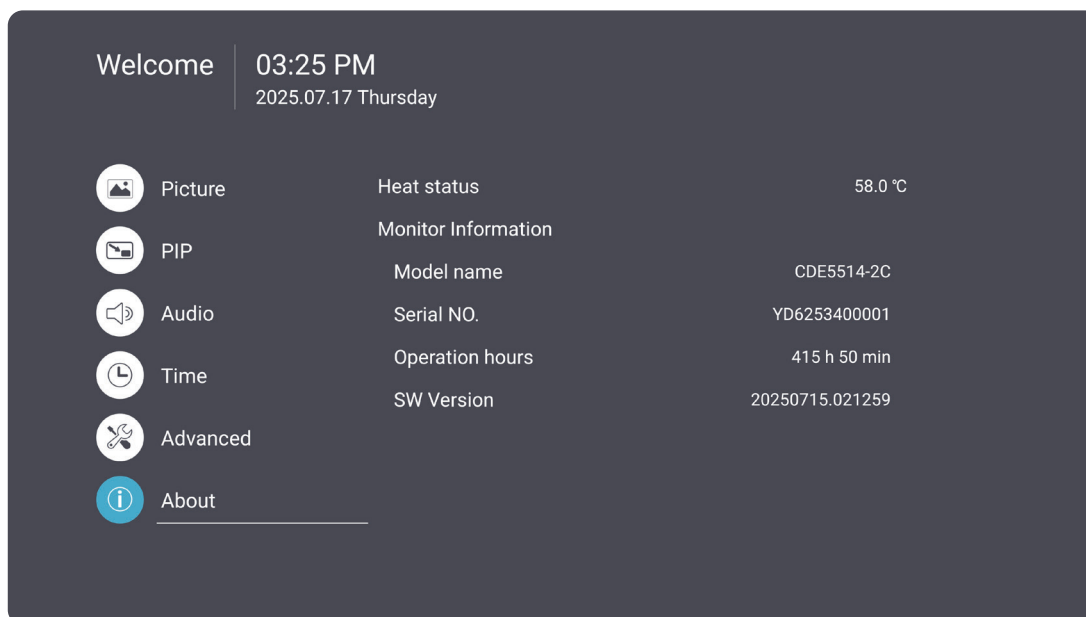

Element	Opis
Heat Status (Stan temperatury)	Sprawdź temperaturę wyświetlacza.
Monitor Information (Informacje o monitorze)	Zobacz informacje o wyświetlaczu: Nazwa modelu, numer seryjny, godziny pracy i wersja oprogramowania.

Struktura menu ekranowego OSD

Menu główne	Podmenu	Opcje menu		
Picture	White Balance Gain	RGB Gain Adjust	(-/+, 0~255)/1	
	Brightness	(-/+, 0~100)/1		
	Contrast	(-/+, 0~100)/1		
	Sharpness	(-/+, 0~100)/10		
	Color	(-/+, 0~100)/1		
	Color Temperature	Warm		
		Normal		
		Cool		
		User		
	Picture Mode	Normal		
		Dynamic		
		Soft		
		User		
	Overscan	Off		
		On		
	RGB Range	Full Range		
		Limited Range		
		Auto		
	Flicker Free	Off		
		On		
	Blue Light Filter	(-/+, 0~100)/1		
	Noise Reduction	Off		
		Low		
		Medium		
		High		
		Auto		
	Gamma Set	Native		
2.2				
2.4				
DICOM				
HDR10	Off			
	On			
Picture Reset	Cancel			
	Reset			

Menu główne	Podmenu	Opcje menu
PIP	Sub Mode	Off
		PIP
		PBP
	PIP Size	Small
		Medium
		Large
	PIP Position	Bottom-Right
		Bottom-Left
		Top-Right
		Top-Left
	PIP Source	
	PIP Audio	Main
Sub		
PIP Reset		
Audio	Balance	(-/+ , 0~100)/1
	Treble	(-/+ , 0~100)/1
	Bass	(-/+ , 0~100)/1
	Volume	(-/+ , 0~100)/1
	Maximum Volume	(-/+ , 0~100)/1
	Minimum Volume	(-/+ , 0~100)/1
	Mute	Off
		On
	Mute Status Notification	Off
		On
		3 seconds
	Volume Control	Speaker
		Audio Out
		Sync
	Line Out Sync	Enable
		Disable
Line Out Volume	(-/+ , 0~100)/1	
Audio Reset	Cancel	
	Reset	

Menu główne	Podmenu	Opcje menu			
Time	Off Time	Off			
		10/20/30/60/90/120/180/240 min			
	Date and Time	User Network Provided Time			
		Set Date			
		Set Time			
		Choose Time Zone			
		Use 24-Hour Format			
		Set Date Format			
	Schedule	Schedule List			
		Enable			
		Start Time			
		End Time			
		Input			HDMI 1
					HDMI 2
					HDMI 3
					Type C
					USB Auto Play
		Custom			
	Day of the Week	Day of the Week			
		Every Week			
	Slideshow Interval	5 sec			
		10 sec			
		15 sec			
		20 sec			
		User			
	OSD Turn Off	Off			
		-			(-/+ , 5~120)/5 Seconds
OSD Information	Off				
	-			(-/+ , 1~60)/1 Second	
Switch on Delay	Off				
	(-/+ , 1~60)/1 Second				
Time Reset	Cancel				
	Reset				

Menu główne	Podmenu	Opcje menu
Advanced	Panel Saving	Off
		On
	Power Save	Mode 1
		Mode 2
		Mode 3
		Mode 4
	Power LED Light	Off
		On
	Energy Star	Off
		On
	Boot on Source	Last Input
		HDMI 1
		HDMI 2
		HDMI 3
		Type C
		USB Auto Play
		Custom
	Boot on Logo	Off
		On
		User
	Auto Switch Input Ports	Off
		On
	Auto Signal Detection	Off
		Auto
		Last
		Fail Over
	No Signal Standby	Off
		0 min
		5 min
		15 min
		30 min
	HDMI with One Wire	Off
On		

Menu główne	Podmenu	Opcje menu
Advanced	USB Cloning	Import
		Export
	HDMI Version	Standard 1
		Standard 2
		Enhanced
	USB Auto Play	Off
		On
	Power Off Reminder	Off
		On
	Switch On State	Power Off
		Forced On
		Last Status
	WOL	Off
		On
	Monitor ID	(-/+ , 1~99)/1
	Language	Češka
		Dansk
		Deutsch
		English
		Español
		Français
		Italiano
		日本語
		Norsk Bokmål
		Polski
		Русский
		Svenska
Türkçe		
繁體中文		
简体中文		

Menu główne	Podmenu	Opcje menu	
Advanced	Factory Reset	Cancel	
		Reset	
	Advanced Reset	Cancel	
		Reset	
About	Heat Status		
	Monitor Information	Model Name	
		Serial No.	
		Operation Hours	
		SW Version	

Preinstalowane aplikacje i ustawienia

AirSync

Bezprzewodowo udostępniij ekran urządzenia na większym wyświetlaczu.

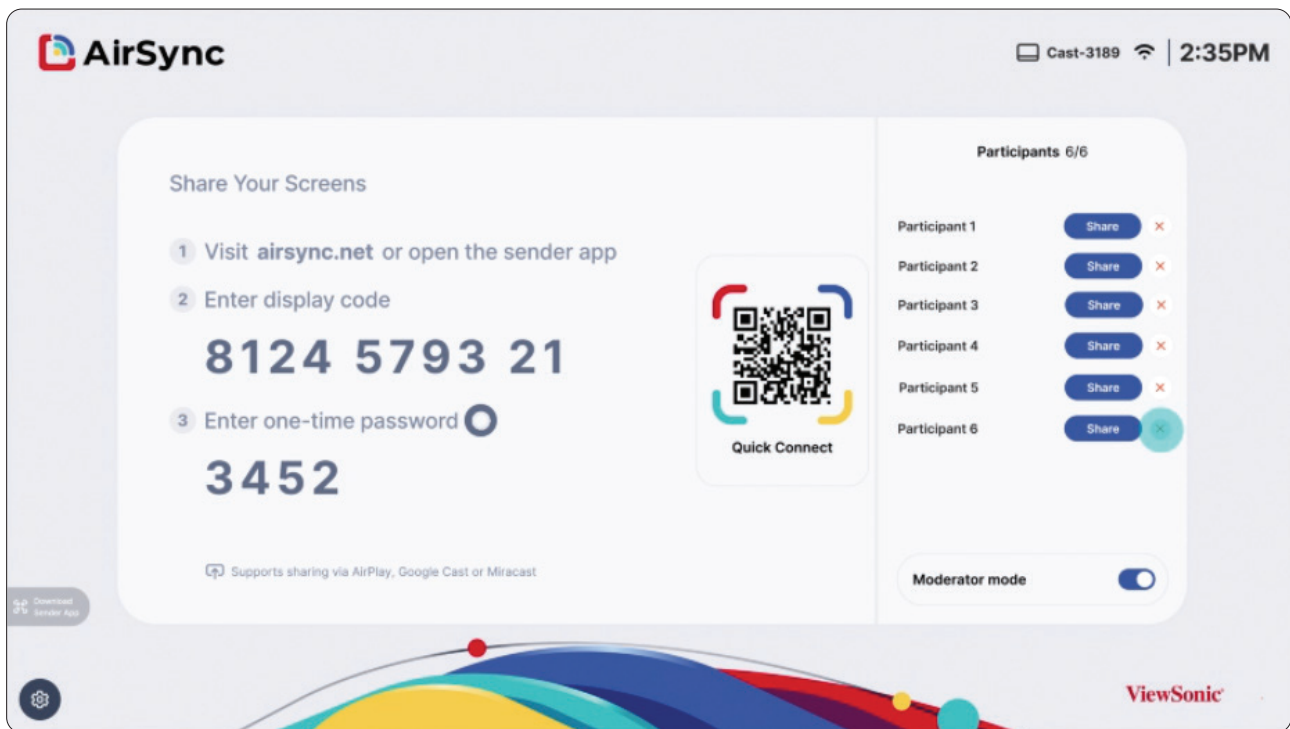

UWAGA: Aby dowiedzieć się więcej o AirSync, odwiedź [aplikację ViewSonic i bazę wiedzy ViewBoard](#).

Manager (Menedżer)

Zdalnie zarządzaj wieloma instalacjami urządzeń ViewSonic.

UWAGA: Tylko administratorzy podmiotu, po zalogowaniu się na myviewboard.com, mają dostęp do tej funkcji.

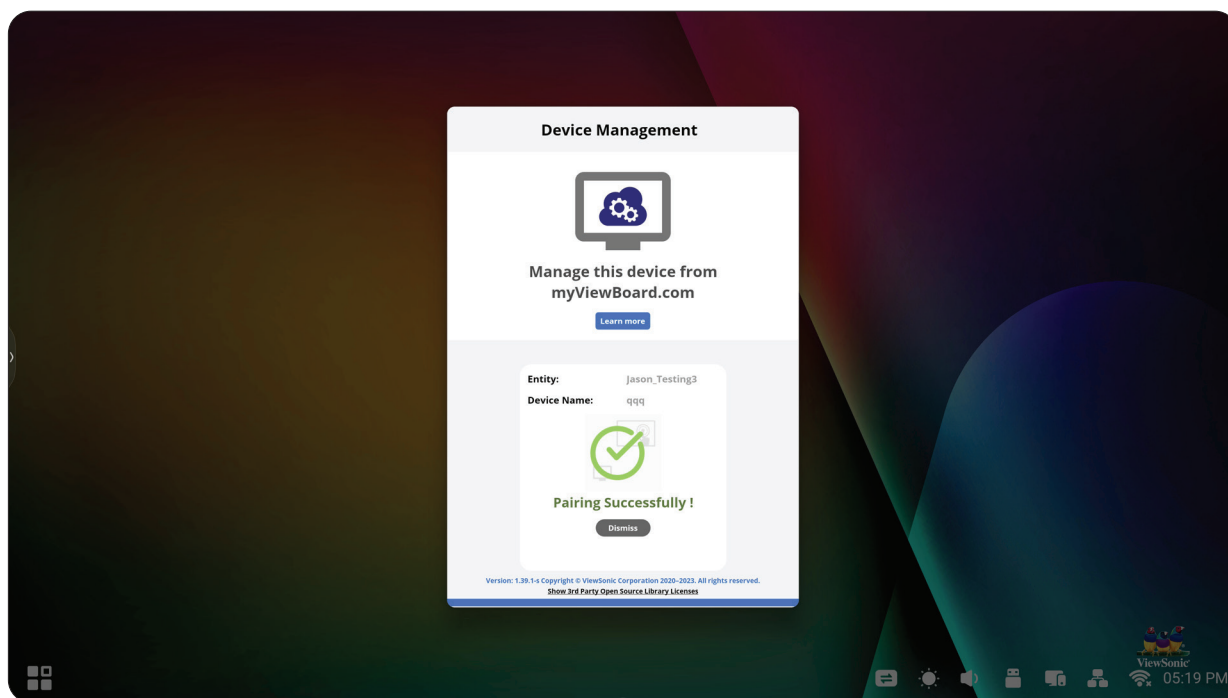

Po skonfigurowaniu urządzeń i zainstalowaniu aplikacji Manager, możesz dodać je do podmiotu i zarządzać nimi zdalnie z aplikacji internetowej Manager.

UWAGA: Aby dowiedzieć się więcej o aplikacji Manager, odwiedź [aplikacje ViewSonic](#) i [bazę wiedzy ViewBoard](#).

Chromium

Przeglądarka internetowa do surfowania po Internecie.

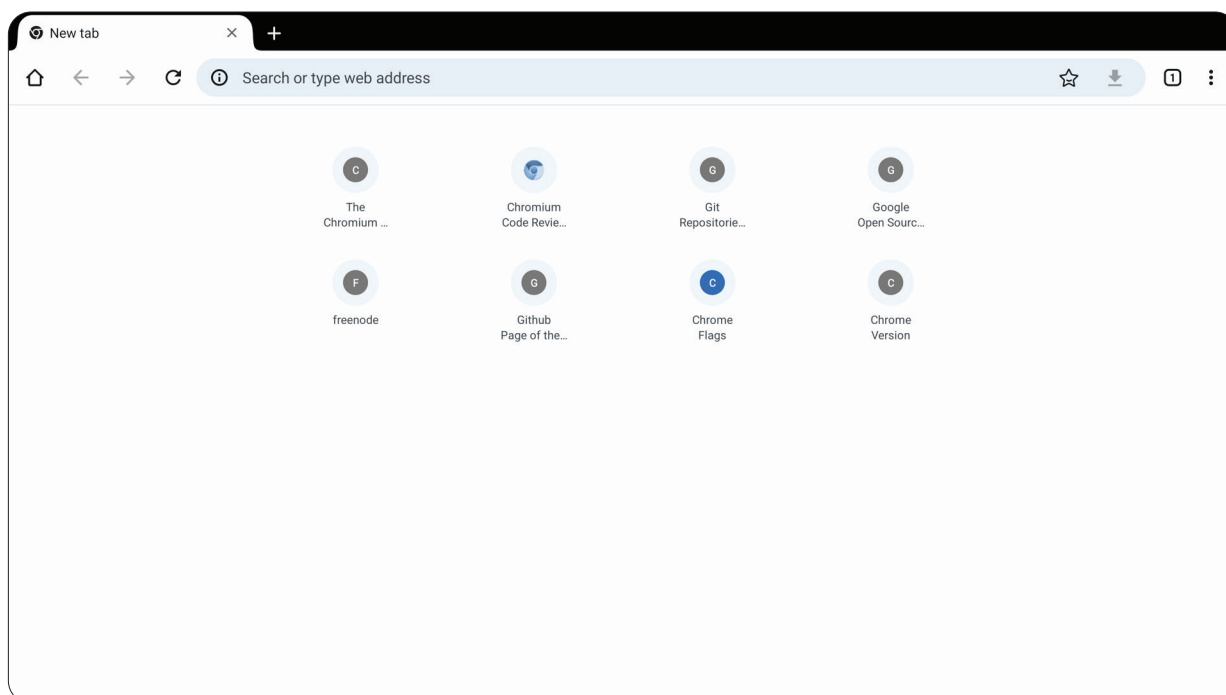

UWAGA: Aby dowiedzieć się więcej o Chromium, odwiedź [Chromium Projects](#).

Office

Twórz, edytuj i przeglądaj dokumenty, notatki, prezentacje i arkusze kalkulacyjne.

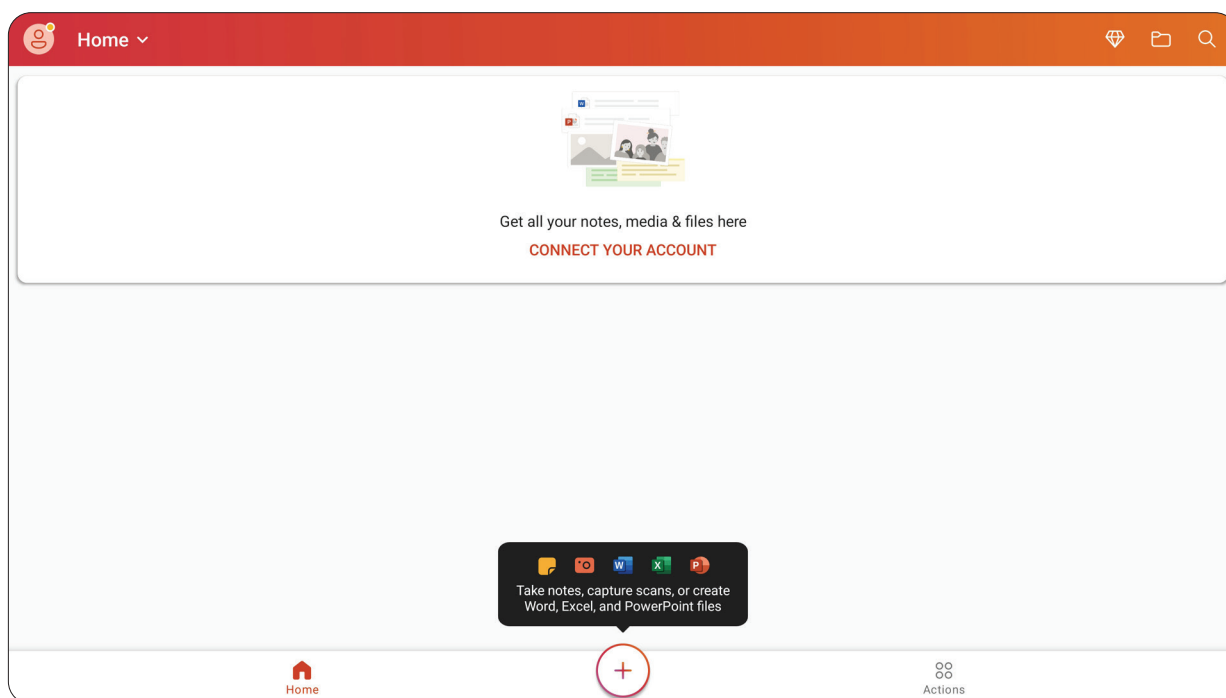

UWAGA: Aby dowiedzieć się więcej o Office, odwiedź [Microsoft Office](#).

Revel Digital Player

Zarządzaj cyfrowymi znakami.



UWAGA: Aby dowiedzieć się więcej o Revel Digital Player, odwiedź [Revel Digital](https://www.reveldigital.com).

vSweeper

Usuwanie niepotrzebnych danych i niechcianych plików.

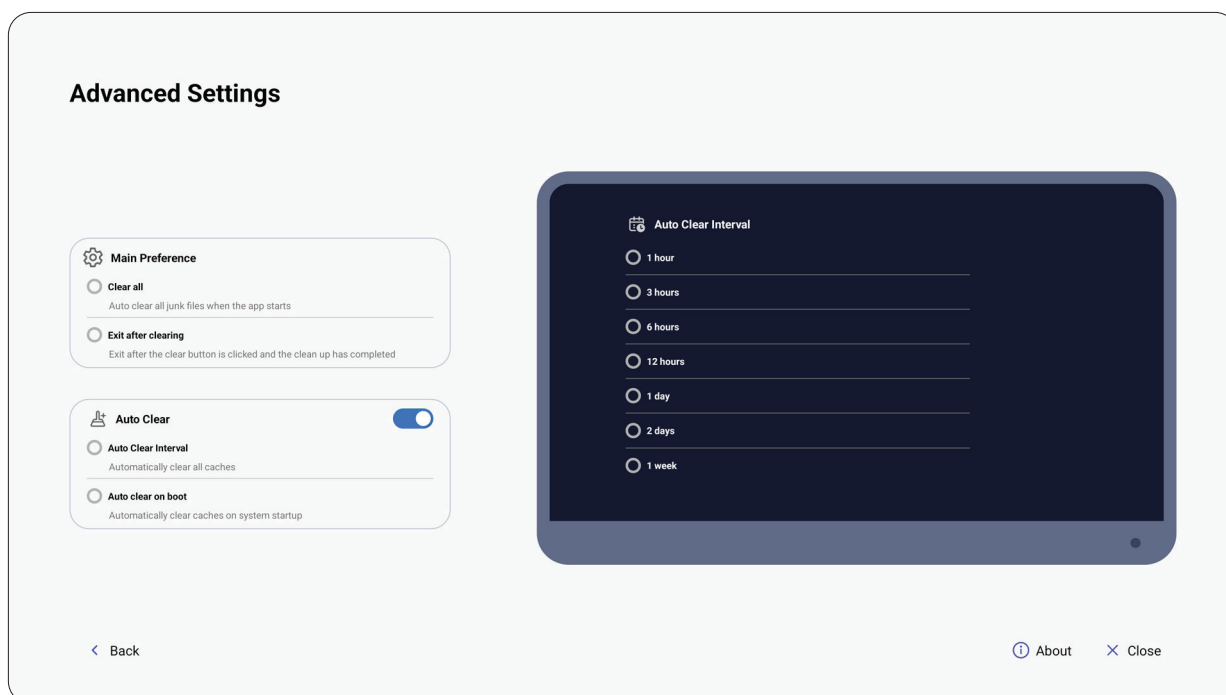
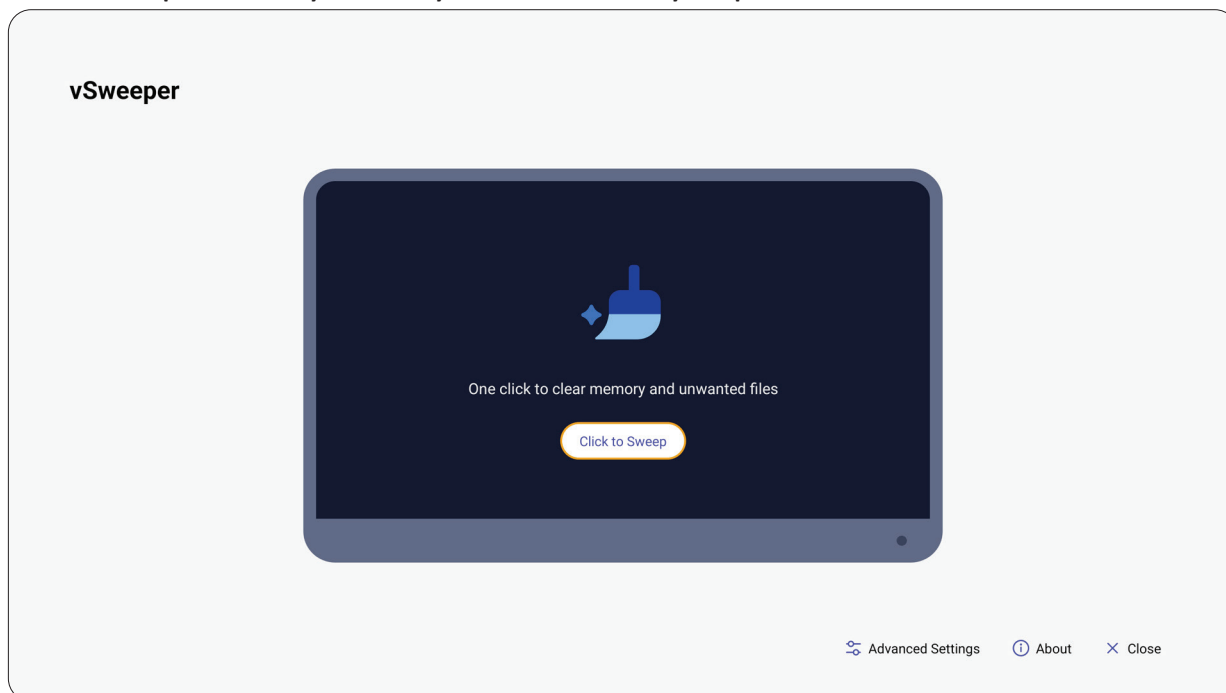

Folders (Foldery)

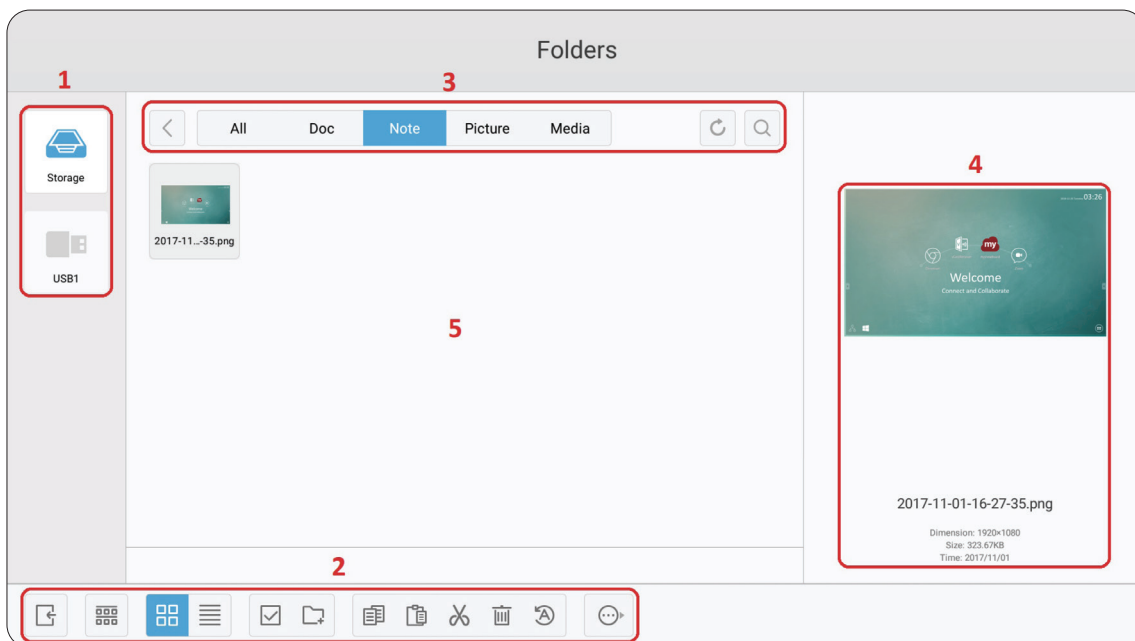

1. Wyświetlacz urządzenia pamięci

Wybór odpowiedniego urządzenia pamięci.

2. Ikony

	Element	Opis
	Wyjście	Wyjście z folderów
	Sortuj	Sortowanie plików
	Miniaturki	Wyświetlanie plików przez widok miniatur
	Lista	Wyświetlanie plików przez widok listy
	Wybierz	Wybór pliku
	Dodaj folder	Dodawanie foldera
	Kopiuj	Kopiowanie pliku
	Wklej	Wklejanie pliku
	Wytnij	Wycinanie pliku
	Usuń	Usuwanie pliku
	Zmień nazwę	Zmiana nazwy pliku
	Więcej	Pokazywanie dalszych funkcji

3. Menu Typ plików

Element	Opis
Wszystkie	Wszystkie typy
Dokumenty	Pliki Office
Uwaga	Obrazy zapisane przez myViewBoard, boczny pasek narzędzi i przycisk pilota Screen Capture (Przechwytywanie ekranu).
Obraz	Pliki obrazu
Multimedia	Pliki audio i wideo

4. Informacje o pliku

Podgląd pliku, pokazywanie nazwy pliku, rozmiaru, rozdzielczości i daty utworzenia.

5. Główny obszar wyświetlania

Wyświetlanie odpowiedniego typu plików.

Protokół RS-232

Ten dokument zawiera opis specyfikacji interfejsu urządzenia i protokołów programowych interfejsu komunikacji RS-232 pomiędzy ViewSonic LFD i komputerem PC lub innymi urządzeniami sterowania z protokołem RS-232.

Ten protokół zawiera trzy sekcje poleceń:

- Ustaw funkcję
- Pobierz funkcję
- Tryb połączenia przelotowego pilota

UWAGA: Poniżej, "PC" reprezentuje wszystkie urządzenia sterowania, które mogą wysyłać lub odbierać polecenia protokołu RS-232.

Opis

Specyfikacja sprzętowa RS-232

Port komunikacji ViewSonic LFD z tyłu:

1. Typ złącza: DSUB 9-pinowe męskie (żeńskie lub 3,5 mm złącze cylindryczne)
2. Do połączenia należy użyć kabel skrosowany (null modem)
3. Przypisanie pinów:

Męskie DSUB 9-pinowe
(preferowane)



Żeńskie DSUB 9-pinowe

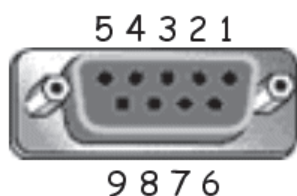

3,5 mm złącze
cylindryczne
(alternatywne przy
ograniczonej przestrzeni)



Nr pinu	Sygnal	Uwaga
1	NC	
2	RXD	Wejście do wyświetlacza
3	TXD	Wyjście z wyświetlacza
4	NC	
5	GND	
6	NC	
7	NC	
8	NC	
9	NC	
oprawa	GND	

Element	Sygnal	Uwaga
Końcówka	TXD	Wyjście z wyświetlacza
Pierścień	RXD	Wejście do wyświetlacza
Koszulka	GND	

Specyfikacja sprzętowa LAN

Port komunikacji ViewSonic LFD z tyłu:

1. Typ złącza: 8P8C RJ45
2. Przypisanie pinów:

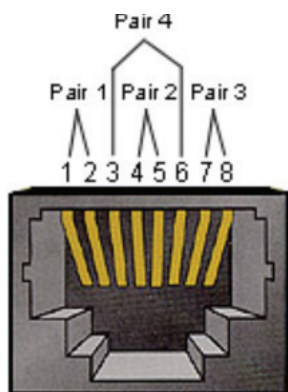

Nr pinu	Sygnal	Uwaga
1	TX+	Wyjście z wyświetlacza
2	TX-	Wyjście z wyświetlacza
3	RX+	Wejście do wyświetlacza
4	BI_D3+	Dla obudowy 1G
5	BI_D3-	Dla obudowy 1G
6	RX-	Wejście do wyświetlacza
7	BI_D4+	Dla obudowy 1G
8	BI_D4-	Dla obudowy 1G
oprawa	GND	

Ustawienie komunikacji RS-232

- Wybór szybkości transmisji: 9600bps (stała)
- Bity danych: 8 bitów (stałe)
- Parzystość: Brak (stałe)
- Bity stopu: 1 (stały)

Ustawienie komunikacji LAN

- Typ: Ethernet
- Protokół: TCP/IP
- Port: 5000 (stały)
- Port WOL: 9 (stałych) dla UDP ^{*3.2.0}
- Połączenie pomiędzy podsieciami: Nie
- Uwierzytelnienia logowania: Nie

Odniesienie komunikatu polecenia

Komputer PC wysyła do LFD pakiet poleceń, po którym umieszczany jest znak "CR". Po każdym wysłaniu przez komputer PC polecenia sterowania do wyświetlacza, wyświetlacz odpowiada następująco:

1. Jeśli komunikat został odebrany prawidłowo, zostanie wysłane "+" (02Bh), a następnie "CR" (00Dh)
2. Jeśli komunikat nie został odebrany prawidłowo, zostanie wysłane "+" (02Dh), a następnie "CR" (00Dh)

Protokół

Lista Set-Function

Komputer PC może sterować wyświetlaczem w celu wykonania określonych akcji. Polecenie Set-Function umożliwia sterowanie zachowaniem wyświetlacza z odległego miejsca, przez port RS-232. Format pakietu Set-Function składa się z 9 bajtów.

Opis Set-Function

- Długość:** łączna liczba bajtów komunikatu, bez "CR"
- ID LFD** Identyfikacja każdego wyświetlacza (01~98; domyślna wartość to 01)
ID "99" oznacza zastosowanie zestawu poleceń dla każdego podłączonego wyświetlacza. W takich okolicznościach, odpowiedź musi tylko wyświetlacz ID#1.
ID LFD można ustawić przez menu OSD dla każdego wyświetlacza.
- Typ polecenia** Identyfikacja typu polecenia,
"s" (0x73h): Polecenie ustawienia
"+" (0x2Bh): Prawidłowa odpowiedź na polecenie
"- " (0x2Dh): Nieprawidłowa odpowiedź na polecenie
- Polecenie:** Kod polecenia funkcji: Jednobajtowy kod ASCII.
- Wartość [1~3]:** Trzybajtowy znak ASCII, definiujący wartość.
- CR** 0x0D

Format Set-Function

Wyślij: (Typ polecenia ="s")

Nazwa	Długość	ID	Typ polecenia	Polecenie	Wartość 1	Wartość 2	Wartość 3	CR
Liczba bajtów	1 bajt	2 bajt	1 bajt	1 bajt	1 bajt	1 bajt	1 bajt	1 bajt
Kolejność bajtów	1	2~3	4	5	6	7	8	9

Odpowiedź: Typ polecenia

Nazwa	Długość	ID	Typ polecenia	CR
Liczba bajtów	1 bajt	2 bajt	1 bajt	1 bajt
Kolejność bajtów	1	2~3	4	5

UWAGA: Gdy komputer PC stosuje polecenie do wszystkich wyświetlaczy (ID=99), tylko ustawienie #1 wymaga odpowiedzi przez nazwę ID=1.

Przykład 1: Prawidłowe ustawienie Set Brightness (Ustaw jasność) jako 76 dla wyświetlacza (#02)

Wyślij (Format heksadecymalny)

Nazwa	Długość	ID	Typ polecenia	Polecenie	Wartość 1	Wartość 2	Wartość 3	CR
Hex	0x38	0x30 0x32	0x73	0x24	0x30	0x37	0x36	0x0D

Odpowiedz (Format heksadecymalny)

Nazwa	Długość	ID	Typ polecenia	CR
Hex	0x34	0x30 0x32	0x2B	0x0D

Przykład 2: Nieprawidłowe ustawienie Set Brightness (Ustaw jasność) jako 75 dla wyświetlacza (#02)

Wyślij (Format heksadecymalny)

Nazwa	Długość	ID	Typ polecenia	Polecenie	Wartość 1	Wartość 2	Wartość 3	CR
Hex	0x38	0x30 0x32	0x73	0x24	0x30	0x37	0x35	0x0D

Odpowiedz (Format heksadecymalny)

Nazwa	Długość	ID	Typ polecenia	CR
Hex	0x34	0x30 0x32	0x2D	0x0D

Tabela Set-Function

A. Podstawowa funkcja

Ustaw funkcję	Długość	ID	Polecenie	Polecenie		Zakres wartości	Komentarze
				Type (ASCII)	Code (ASCII)		
Power on *3.2.1/ off (standby)	8		s	!	21	000: STBY 001: ON	1. The Power-on via LAN control may works only under specific mode. To see display UG for details. *3.1.1 2. "WOL by MAC address" may available as alternative.*3.2.1
Input Select	8		s	"	22	004: HDMI1 014: HDMI2 024: HDMI 006: VGA 007: Slot-in PC (OPS) 009: DP 019: Type-C *3.2.4 00A: Embedded/ Main (Android)	1. No need for USB 2. For the case of two more same sources, the 2nd digital is used to indicate the extension. 3. The HEX of 00A is 30 30 41.
Brightness	8		s	\$	24	000 ~ 100 900: Bright down (-1) 901: Bright up (+1) *3.1.1	
Backlight *3.2.0	8		A	B	42	000 ~ 100	1. For Android platform whose main mode is controlled by backlight and the other sources are controlled by brightness. 2. Derived from Color calibration. *3.2.0
Power lock	8		s	4	34	000: Unlock 001: Lock	*See note in details
Volume	8		s	5	35	000 ~ 100 900: Volume down(-1) 901:Volume up(+1)	
Mute	8		s	6	36	000: OFF 001: ON (mute)	
Button lock	8		s	8	38	000: Unlock 001: Lock	*See note in details
Menu lock	8		s	>	3E	000: Unlock 001: Lock	*See note in details

Ustaw funkcję	Długość	ID	Polecenie	Polecenie		Zakres wartości	Komentarze
Number *3.1.1	8		s	@	40	000~009	
Key Pad *3.1.1	8		s	A	41	000: UP 001: DOWN 002: LEFT 003: RIGHT 004: ENTER 005: INPUT 006: MENU/(EXIT) 007: EXIT	
Remote Control	8		s	B	42	000: Disable 001: Enable 002: Pass through	Disable: RCU will be no function Enabled: RCU controls normally Pass through: Display will bypass the RC code to connected device via the RS-232 port, but not react itself.
Restore default	8		s	~	7E	000	Recover to factory setting

B. Funkcja opcjonalna

Ustaw funkcję	Długość	ID	Polecenie	Polecenie		Zakres wartości	Komentarze
			Type (ASCII)	Code (ASCII)	Code (Hex)	(Three ASCII bytes)	
Contrast	8		s	#	23	000 ~ 100	
Sharpness	8		s	%	25	000 ~ 100	
Color	8		s	&	26	000 ~ 100	
Tint	8		s	'	27	000 ~ 100	
Backlight On_Off *3.2.3	8		s	(29	000: Off 001: On	
Color mode	8		s)	29	000: Normal 001: Warm 002: Cold 003: Personal	
Freeze On_Off *3.2.5	8		s	*	2A	000: Off 001: On	
Bass	8		s	.	2E	000 ~ 100	
Treble	8		s	/	2F	000 ~ 100	
Balance	8		s	0	30	000 ~ 100	050 is central
Picture Size	8		s	1	31	000: FULL (16:9) 001: NORMAL (4:3) 002: REAL (1:1) *3.1.0	
OSD language	8		s	2	32	000: English 001: French 002: Spanish	Could be extended for more supported languages by model
Date: Year	8		s	V	56	Y17~Y99	Last 2 digits (20)17~(20)99
Date: Month	8		s	V	56	M01~M12	2 digits
Date: Day	8		s	V	56	D01~D31	2 digits
Time: Hour	8		s	W	57	H00~H23	24-hr format. 2 digits.
Time: Min	8		s	W	57	M00~M59	2 digits
Time: Sec	8		s	W	57	S00~S59	2 digits
Customized Hot Keys *3.2.6	8		s	X	58	001~999 001: Open MVBA app *3.2.6	

Dodatek

Obsługiwany format nośnika USB

Zdjęcia

Rozszerzenie pliku	Format	Obsługiwany zakres	Uwaga
.jpeg/jpg	JPEG	Baseline (Bazowy) 16383 x 16383	Dekoder sprzętowy.
		Progressive (Progresywny) 1920 x 1080	
.png	PNG	8192 x 4320	Maksymalna wartość rozdzielczości zależy od wielkości pamięci DRAM.
.bmp	BMP	8192 x 4320	Maksymalna wartość rozdzielczości zależy od wielkości pamięci DRAM.
.gif	GIF	8192 x 4320	Maksymalna wartość rozdzielczości zależy od wielkości pamięci DRAM.

Wideo

Rozszerzenie pliku	Wideo	Dźwięk	Maksymalny współczynnik transmisji
.3gp/3GP2	VP8	MPEG1/2 Layer1/2/3 , AAC-LC , HEAAC , VORBIS, LPCM , FLAC	1920 x 1080 @ 60 fps, 40 Mbps
	H.263		1408 x 1152 @ 60 fps, 60 Mbps
	H.264		3840 x 2160 @ 60 fps(Max. up to: 4096 x 2304), 1920 x 1080 @ 120 fps, 135 Mbps
	H.265		3840 x 2160 @ 60 fps (Max. up to: 4096 x 2304), 1920 x 1080 @ 120 fps, 100 Mbps
	MPEG-1		720 x 576 @ 30 fps, 60 Mbps
	MPEG-2		3840 x 2160 @ 60 fps (Max. up to: 4096 x 2304), 1920 x 1080 @ 120 fps, 60 Mbps
	VP9		3840 x 2160 @ 60 fps (Max. up to: 4096 x 2304), 1920 x 1080 @ 120 fps, 100 Mbps
	MJPEG		1920 x 1080 @ 60 fps, 60 Mbps
	MPEG-4		1920 x 1080 @ 60 fps, 60 Mbps

Rozszerzenie pliku	Wideo	Dźwięk	Maksymalny współczynnik transmisji
.avi	VP8	MPEG1/2 Layer1/2/3 , AAC-LC , HEAAC , VORBIS , LPCM	1920 x 1080 @ 60 fps, 40 Mbps
	H.263		1408 x 1152 @ 60 fps, 60 Mbps
	H.264		3840 x 2160 @ 60 fps (Max. up to: 4096 x 2304), 1920 x 1080@ 120 fps, 135 Mbps
	H.265		3840 x 2160 @ 60 fps (Max. up to: 4096 x 2304), 1920 x 1080 @ 120 fps, 100 Mbps
	MPEG-1		720 x 576 @30 fps, 60 Mbps
	MJPEG		1920 x 1080 @ 60 fps, 60 Mbps
	MPEG-2		3840 x 2160 @ 60 fps (Max. up to: 4096 x 2304), 1920 x 1080 @ 120 fps, 60 Mbps
	MPEG-4		1920 x 1080 @ 60 fps, 60 Mbps
.dat	H.264	MPEG1/2 Layer1/2/3,AAC-LC,HEAAC,LPCM	3840 x 2160 @ 60 fps (Max. up to: 4096 x 2304), 1920 x 1080 @ 120 fps, 135 Mbps
	MPEG-1		720 x 576 @ 30 fps, 60 Mbps
	MPEG-2		3840 x 2160 @ 60 fps (Max. up to: 4096 x 2304), 1920 x 1080 @ 120 fps, 60 Mbps
	MPEG-4		1920 x 1080 @ 60 fps, 60 Mbps
.flv	H.264	MPEG1/2 Layer1/2/3,AAC-LC,HEAAC,LPCM	3840 x 2160 @ 60 fps (Max. up to: 4096 x 2304), 1920 x 1080 @ 120 fps, 135 Mbps
	H.265		3840 x 2160 @ 60 fps (Max. up to: 4096 x 2304), 1920 x 1080 @ 120 fps, 100 Mbps

Rozszerzenie pliku	Wideo	Dźwięk	Maksymalny współczynnik transmisji
.mkv	VP8	MPEG1/2 Layer1/2/3,AAC-LC,HEAAC,LPCM,FLAC,OPUS	1920 x 1080 @ 60 fps, 40 Mbps
	VP9		3840 x 2160 @ 60 fps (Max. up to: 4096 x 2304), 1920 x 1080 @ 120 fps, 100 Mbps
	H.264		3840 x 2160 @ 60 fps (Max. up to: 4096 x 2304), 1920 x 1080 @ 120 fps, 135 Mbps
	H.265		3840 x 2160 @ 60 fps (Max. up to: 4096 x 2304), 1920 x 1080 @ 120 fps, 100 Mbps
	MPEG-1		720 x 576 @ 30 fps, 60 Mbps
	MPEG-2		3840 x 2160 @ 60 fps (Max. up to: 4096 x 2304), 1920 x 1080 @ 120 fps, 60 Mbps
	MJPEG		1920 x 1080 @ 60 fps, 60 Mbps
	MPEG-4		1920 x 1080 @ 60 fps, 60 Mbps

Rozszerzenie pliku	Wideo	Dźwięk	Maksymalny współczynnik transmisji
.mov	VP8	MPEG1/2 Layer1/2/3,AAC-LC,HEAAC,LPCM,FLAC	1920 x 1080 @ 60 fps, 40 Mbps
	VP9		3840 x 2160 @ 60 fps (Max. up to: 4096 x 2304), 1920 x 1080 @ 120 fps, 100 Mbps
	H.263		1408 x 1152 @ 60 fps, 60 Mbps
	H.264		3840 x 2160 @ 60 fps (Max. up to: 4096 x 2304), 1920 x 1080 @ 120 fps, 135 Mbps
	H.265		3840 x 2160 @ 60 fps (Max. up to: 4096 x 2304), 1920 x 1080 @ 120 fps, 100 Mbps
	MPEG-1		720 x 576 @ 30 fps, 60 Mbps
	MPEG-2		3840 x 2160 @ 60 fps (Max. up to: 4096 x 2304), 1920 x 1080 @ 120 fps, 60 Mbps
	MJPEG		1920 x 1080 @ 60 fps, 60 Mbps
	MPEG-4		1920 x 1080 @ 60 fps, 60 Mbps

Rozszerzenie pliku	Wideo	Dźwięk	Maksymalny współczynnik transmisji
.mp4	VP8	MPEG1/2 Layer1/2/3,AAG-LG,HEAAG,LPGM,FLAG	1920 x 1080 @ 60 fps, 40 Mbps
	VP9		3840 x 2160 @ 60 fps (Max. up to: 4096 x 2304), 1920 x 1080 @ 120 fps, 100 Mbps
	H.263		1408 x 1152 @ 60 fps, 60 Mbps
	H.264		3840 x 2160 @ 60 fps (Max. up to: 4096 x 2304), 1920 x 1080 @ 120 fps, 135 Mbps
	H.265		3840 x 2160 @ 60 fps (Max. up to: 4096 x 2304), 1920 x 1080 @ 120 fps, 100 Mbps
	MPEG-1		720 x 576 @ 30 fps, 60 Mbps
	MPEG-2		3840 x 2160 @ 60 fps (Max. up to: 4096 x 2304), 1920 x 1080 @ 120 fps, 60 Mbps
	MJPEG		1920 x 1080 @ 60 fps, 60 Mbps
	MPEG-4		1920 x 1080 @ 60 fps, 60 Mbps
.vob	H.264	MPEG1/2 Layer1/2/3,AAG-LG,HEAAG,LPGM	3840 x 2160 @ 60 fps (Max. up to: 4096 x 2304), 1920 x 1080 @ 120 fps, 135 Mbps
	MPEG-1		720 x 576 @ 30 fps, 60 Mbps
	MPEG-2		3840 x 2160 @ 60 fps (Max. up to: 4096 x 2304), 1920 x 1080 @ 120 fps, 60 Mbps
	MPEG-4		1920 x 1080 @ 60 fps, 60 Mbps
.mpg/.mpeg	H.264	MPEG1/2 Layer1/2/3,AAG-LG,HEAAG,LPGM	3840 x 2160 @ 60 fps (Max. up to: 4096 x 2304), 1920 x 1080 @ 120 fps, 135 Mbps
	MPEG-1		720 x 576 @ 30 fps, 60 Mbps
	MPEG-2		3840 x 2160 @ 60 fps (Max. up to: 4096 x 2304), 1920 x 1080 @ 120 fps, 60 Mbps
	MPEG-4		1920 x 1080 @ 60 fps, 60 Mbps

Rozszerzenie pliku	Wideo	Dźwięk	Maksymalny współczynnik transmisji
.webm	VP9	VORBIS,OPUS	1920 x 1080 @ 60 fps, 40 Mbps
	VP9		3840 x 2160 @ 60 fps (Max. up to: 4096 x 2304), 1920 x 1080 @ 120 fps, 100 Mbps
.ts	H.264	MPEG1/2 Layer1/2/3,AAG-LG,HEAAG,LPGM	3840 x 2160 @ 60 fps (Max. up to: 4096 x 2304), 1920 x 1080 @ 120 fps, 135 Mbps
	MPEG-1		720 x 576 @ 30 fps, 60 Mbps
	MPEG-2		3840 x 2160 @ 60 fps (Max. up to: 4096 x 2304), 1920 x 1080 @ 120 fps, 60 Mbps
	H.265		3840 x 2160 @ 60 fps (Max. up to: 4096 x 2304), 1920 x 1080 @ 120 fps, 100 Mbps
	MPEG-4		1920 x 1080 @ 60 fps, 60 Mbps

Audio

Rozszerzenie pliku	Format	Kodek audio	Obsługiwany zakres
.aac/.m4a	AAC,M4A	AAC-LC,HEAAC	Sample Rate: 8 kHz-48 kHz Bit Rate: 12 Kbps-576 Kbps
.mpg	MP2,MP3	MPEG1/2/ Layer1/2/3	Sample Rate: 16 kHz-48 kHz Bit Rate: 8 Kbps-384 Kbps
	AAC,M4A	AAC-LC,HEAAC	Sample Rate: 8 kHz-48 kHz Bit Rate: 12 Kbps-576 Kbps
	LPCM	LPCM	Sample Rate: 8 kHz-48 kHz Bit Rate: 64 Kbps-1.5Mbps
.flac	FLAC	FLAC	Sample Rate: 8 kHz-44 kHz Bit Rate: < 1.6Mbps
.mp3	MPEG Audio Layer3	MPEG1/2 layer3	Sample Rate: 8 kHz-48 kHz Bit Rate:8 Kbps-320 Kbps
.ogg	Vorbis	Vorbis	Sample Rate: 8 kHz-48 kHz Bit Rate: NA
	OPUS	OPUS	Sample Rate: 8 kHz-48 kHz Bit Rate: 6 Kbps-510 Kbps
.wav	AAC, M4A	AAC-LC, HEAAC	Sample Rate: 8 kHz-48 kHz Bit Rate: 12 Kbps-576 Kbps
	LPCM	LPCM	Sample Rate: 8 kHz-48 kHz Bit Rate: 64 Kbps-1.5Mbps

Tabela taktowania

HDMI PC | Type C

Rozdzielczość	Częstotliwość odświeżania (Częst. pion./Hz)	Częst. pozioma (kHz)	Częstotliwość plamki (MHz)	Standard trybu
640 x 480	59.94	31.469	25.175	VESA
800 x 600	56.25	35.156	36	VESA
	60.32	37.879	40.000	VESA
1024 x 768	60.004	48.363	65.000	VESA
1280 x 800	59.81	49.702	83.5	VESA
1280 x 1024	60.02	63.981	108.000	VESA
1360 x 768	60.02	47.712	85.500	VESA
1680 x 1050	59.95	65.29	146.25	VESA
1920 x 1080	60	67.5	148.5	VESA
2560 x 1440	59.95	88.787	241.5	VESA

HDMI

Wideo	Rozdzielczość	Częstotliwość odświeżania (Częst. pion./Hz)	Częst. pozioma (kHz)	Częstotliwość plamki (MHz)	Standard trybu
480i	720 x 480	59.94	15.734	27	CEA-861
480p	720 x 480	60	31.5	27.027	CEA-861
576i	720 x 576	50	15.625	27	CEA-861
576p	720 x 576	50	31.25	27	CEA-861
720p	1280 x 720	50	37.5	74.25	CEA-861
		60	45	74.25	CEA-861
1080i	1920 x 1080	50	28.125	74.25	CEA-861
		60	33.75	74.25	CEA-861
1080p	1920 x 1080	23.98	26.973	74.175	CEA-861
		24	27	74.25	CEA-861
		25	28.125	74.25	CEA-861
		29.97	33.716	74.175	CEA-861
		30	33.75	74.25	CEA-861
		50	56.25	148.5	CEA-861
		60	67.5	148.5	CEA-861
4K	3840 x 2160	23.98	54	297	CTA
		25	56.25	297	CTA
		29.97	67.5	297	CTA
		50	112.5	594	CTA
		59.94	135	594	CTA

Type C

Wideo	Rozdzielczość	Częstotliwość odświeżania (Częst. pion./Hz)	Częst. pozioma (kHz)	Częstotliwość plamki (MHz)	Standard trybu
480p	720 x 480	60	31.5	27.027	CEA-861
576p	720 x 576	50	31.25	27	CEA-861
720p	1280 x 720	50	37.5	74.25	CEA-861
		60	45	74.25	CEA-861
1080p	1920 x 1080	23.98	26.973	74.175	CEA-861
		24	27	74.25	CEA-861
		25	28.125	74.25	CEA-861
		29.97	33.716	74.175	CEA-861
		30	33.75	74.25	CEA-861
		50	56.25	148.5	CEA-861
		60	67.5	148.5	CEA-861
4K	3840 x 2160	23.98	54	297	CTA
		25	56.25	297	CTA
		29.97	67.5	297	CTA
		50	112.5	594	CTA
		59.94	135	594	CTA

Rozwiązywanie problemów

W tym rozdziale zostały omówione typowe problemy, które użytkownik może napotkać podczas użytkowania wyświetlacza.

Problem lub zagadnienie	Możliwe rozwiązania
Nie działa pilot	<ol style="list-style-type: none">1. Sprawdź, czy coś nie zasłania odbiornika pilota.2. Sprawdź, czy są prawidłowo zainstalowane baterie pilota.3. Sprawdź, czy nie jest potrzebna wymiana baterii.
Urządzenie niespodziewanie wyłącza się	<ol style="list-style-type: none">1. Sprawdź, czy jest włączony tryb uśpienia.2. Sprawdź, czy w danej okolicy nie wystąpiła przerwa zasilania.3. Włącz wyświetlacz i sprawdź, czy problem dotyczy sygnału i systemu sterowania.

Tryb PC

Problem lub zagadnienie	Możliwe rozwiązania
Brak sygnału PC	<ol style="list-style-type: none">1. Sprawdź ustawienia wyświetlacza.2. Sprawdź rozdzielczość wyświetlacza.3. Wyreguluj ustawienia Hs i Vs (synchronizacja) w menu OSD.
Pasy tła	<ol style="list-style-type: none">1. Wybierz automatyczną regulację.2. Wyreguluj zegar i fazę.
Niewłaściwe kolory	<ol style="list-style-type: none">1. Sprawdź połączenia.2. Wyreguluj ustawienia chroma, jasność i kontrast.
Nieobsługiwany format	<ol style="list-style-type: none">1. Wybierz automatyczną regulację.2. Wyreguluj ustawienia zegar i faza.

Wideo nie działa prawidłowo

Problem lub zagadnienie	Możliwe rozwiązania
Brak obrazu/Brak dźwięku	<ol style="list-style-type: none">1. Sprawdź stan Power (Zasilanie).2. Sprawdź kabel sygnałowy.3. Sprawdź, czy jest prawidłowo zainstalowany wewnętrzny komputer PC.
Niewyraźny lub przerywany obraz	<ol style="list-style-type: none">1. Sprawdź kabel sygnałowy.2. Sprawdź, czy inne urządzenia elektroniczne nie zakłócają sygnału.
Słaba jakość obrazu	<ol style="list-style-type: none">1. Wyreguluj w menu ustawienia chroma, jasność i kontrast.2. Sprawdź kabel sygnałowy.

Audio nie działa prawidłowo

Problem lub zagadnienie	Możliwe rozwiązania
Brak dźwięku	<ol style="list-style-type: none">1. Naciśnij przycisk Wycisz.2. Wyreguluj głośność.3. Sprawdź kabel audio.
Działa tylko jeden głośnik	<ol style="list-style-type: none">1. Wyreguluj w menu balans dźwięku.2. Sprawdź ustawienia dźwięku w panelu sterowania komputera.3. Sprawdź kabel audio.

Konserwacja urządzenia

Ogólne zasady bezpieczeństwa

- Upewnij się, że urządzenie jest wyłączone, a przewód zasilający jest odłączony od gniazda zasilania.
- Nie wolno rozpryskiwać lub rozlewać żadnych płynów bezpośrednio na ekran lub obudowę.
- Należy ostrożnie obchodzić się z urządzeniem, ponieważ w przypadku porysowania, na urządzeniu wyposażonym w ciemną obudowę ślady są bardziej widoczne niż na urządzeniu z jasną obudową.
- Systemu nie należy długo używać w sposób ciągły.

Czyszczenie ekranu

- Ekran należy przecierać czystą, miękką i bezpyłową szmatką. W ten sposób usuwany jest kurz i inne zanieczyszczenia.
- Jeżeli ekran jest nadal brudny, należy zastosować niewielką ilość środka do czyszczenia szkła nie zawierającego amoniaku i alkoholu i nanieść ją na czystą, miękką i bezpyłową szmatkę; wtedy można przetrzeć ekran.

Czyszczenie obudowy

- Do czyszczenia należy używać miękkiej i suchej szmatki.
- Jeżeli obudowa jest nadal brudna, należy zastosować niewielką ilość detergentu bez dodatków ściernych bez zawartości amoniaku i alkoholu i nanieść go na czystą, miękką i bezpyłową szmatkę; a następnie przetrzeć powierzchnię.

Wyłączenie

- ViewSonic® nie zaleca używania środków czyszczących opartych na amoniaku lub alkoholu, do czyszczenia ekranu wyświetlacza lub obudowy. Odnotowano sytuacje, że niektóre środki chemiczne uszkadzają ekran i/lub obudowę urządzenia.
- Firma ViewSonic® nie ponosi odpowiedzialności za uszkodzenia spowodowane stosowaniem środków do czyszczenia zawierających amoniak lub alkohol.

UWAGA: Jeśli pomiędzy szybą a panelem wystąpi kondensacja, wyświetlacz powinien pozostać włączony, aż do zaniku wilgoci.

Informacje prawne i serwisowe

Informacja o zgodności

Ta część adresuje wszystkie połączone wymagania i oświadczenia dotyczące przepisów. Potwierdzone odpowiednie zastosowania powinny się odnosić do etykiet z nazwą i odpowiednich oznaczeń na urządzeniu.

Oświadczenie o zgodności z FCC

To urządzenie jest zgodne z częścią 15 przepisów FCC. Jego działanie podlega następującym dwóm warunkom: (1) to urządzenie nie może powodować szkodliwych zakłóceń oraz (2) to urządzenie musi akceptować wszystkie odbierane zakłócenia, włącznie z zakłóceniami, które mogą powodować nieoczekiwane działanie. To urządzenie zostało poddane testom, które stwierdziły, że spełnia ono ograniczenia dla urządzeń cyfrowych klasy B, zgodnie z częścią 15 przepisów FCC.

Ograniczenia te określono w celu zapewnienia stosownego zabezpieczenia przed szkodliwymi zakłóceniami w instalacjach domowych. To urządzenie generuje, wykorzystuje i może emitować energię częstotliwości radiowej i w przypadku instalacji oraz stosowania niezgodnie z instrukcjami może powodować uciążliwe zakłócenia komunikacji radiowej. Jednakże, nie gwarantuje się, że zakłócenia nie wystąpią w danej instalacji. Jeżeli urządzenie to powoduje uciążliwe zakłócenia odbioru radia i telewizji, co można sprawdzić poprzez włączenie i wyłączenie sprzętu, użytkownik może podjąć próbę usunięcia zakłóceń poprzez jeden lub więcej następujących środków:

- Zmiana kierunku lub położenia anteny odbiorczej.
- Zwiększenie odstępów pomiędzy urządzeniem i odbiornikiem.
- Podłączenie urządzenia do gniazda zasilanego z innego obwodu niż odbiornik.
- Kontakt ze sprzedawcą lub doświadczonym technikiem RTV w celu uzyskania pomocy.

Ostrzeżenie: Ostrzega się, że zmiany lub modyfikacje wykonane bez wyraźnej zgody strony odpowiedzialnej za zgodność, mogą pozbawić użytkownika prawa do używania tego urządzenia.

Oświadczenie o zgodności z przepisami Industry Canada

CAN ICES (B) / NMB (B)

Zgodność z CE dla krajów europejskich



To urządzenie jest zgodne z Dyrektywą EMC 2014/30/EU i Dyrektywą niskonapięciową 2014/35/EU.

Następujące informacje są przeznaczone wyłącznie dla krajów członkowskich UE:

Znak pokazany po prawej oznacza zgodność z Dyrektywą 2012/19/EU dotyczącą Odpadów elektrycznych i elektronicznych (WEEE). Znak ten określa, że urządzenia NIE należy usuwać z niesortowanymi odpadami miejskimi, ale należy je przekazać do systemów zbiórki zgodnie z lokalnie obowiązującymi przepisami prawa.



Deklaracja zgodności RoHS2

Ten produkt został skonstruowany i wyprodukowany zgodnie z Dyrektywą 2011/65/EU Parlamentu Europejskiego i Rady dotyczącej ograniczeń używania niektórych substancji niebezpiecznych w urządzeniach elektrycznych i elektronicznych (Dyrektywa RoHS2) i jest zgodny z wartościami maksymalnej koncentracji określonymi przez Europejski Komitet Adaptacji Technicznej (TAC), jak pokazano poniżej:

Substancja	Proponowana maksymalne stężenie	Rzeczywiste stężenie
Ołów (Pb)	0,1%	< 0,1%
Rtęć (Hg)	0,1%	< 0,1%
Kadm (Cd)	0,01%	< 0,01%
Chrom sześciowartościowy (Cr6 ⁺)	0,1%	< 0,1%
Polibromowane dwufenyle (PBB)	0,1%	< 0,1%
Polibromowane etery difenylowe (PBDE)	0,1%	< 0,1%
Ftalan dwu-2-etyloheksylu (DEHP)	0,1%	< 0,1%
Ftalan benzylo butylu (BBP)	0,1%	< 0,1%
Ftalan dibutylu (DBP)	0,1%	< 0,1%
Ftalan diizobutylu (DIBP)	0,1%	< 0,1%

Niektóre komponenty produktów, jak określono powyżej są wyłączone, na podstawie Dodatku III Dyrektyw RoHS2, jak określono poniżej:

- Stop miedzi zawierający wagowo do 4% ołowiu.
- Ołów w stopach lutowniczych o wysokiej temperaturze topnienia (tj. stopy ołowiane zawierające wagowo 85% lub więcej ołowiu)
- Komponenty elektryczne i elektroniczne zawierające ołów w szkle lub ceramice inne niż ceramika dielektryczna w kondensatorach, np. urządzenia piezoelektryczne lub w szklanych lub ceramicznych składnikach matryc.
- Ołów w ceramicznych kondensatorach dielektrycznych dla napięcia znamionowego prądu zmiennego 125V lub prądu stałego 250V albo wyższego.

Oświadczenie ENERGY STAR®

ENERGY STAR® to dobrowolny program Agencji Ochrony Środowiska USA, pomagający firmom i indywidualnym osobom w oszczędzaniu pieniędzy i ochronie naszego klimatu, poprzez ponadprzeciętną efektywność energetyczną. Produkty, które zyskują na zgodności z ENERGY STAR®, nie emitują gazów cieplarnianych, dzięki restrykcyjnej zgodności z kryteriami efektywności energetycznej lub wymaganiami ustanowionymi przez amerykańską Agencję Ochrony Środowiska USA. Jako partner ENERGY STAR®, firma ViewSonic jest zdeterminowana w stosowaniu się do zaleceń ENERGY STAR® i oznacza wszystkie certyfikowane modele logo ENERGY STAR®.

Na wszystkich modelach z certyfikatem ENERGY STAR® znajduje się następujące logo:



UWAGA: Funkcje zarządzania zasilaniem znacząco zmniejszają zużycie energii, gdy produkt nie jest używany, Zarządzanie zasilaniem umożliwia automatyczne wprowadzanie trybu "uśpienia" z niskim zużyciem energii, po określonym czasie braku aktywności, Funkcje zarządzania zasilaniem wprowadzają także tryb uśpienia lub tryb wyłączenia w czasie do 5 minut od odłączenia od komputera hosta, Należy pamiętać, że wszelkie zmiany ustawień zasilania zwiększą zużycie energii.

Indyjskie ograniczenie dotyczące substancji niebezpiecznych

Oświadczenie o ograniczeniach dotyczących substancji niebezpiecznych (Indie). Ten produkt jest zgodny z przepisami "India E-waste Rule 2011" i zakazuje używania ołowiu, rtęci, sześciowartościowego chromu, polibromowanego dwufenylu lub polibromowanych eterów difenylowych o stężeniach przekraczających 0,1 % wagi i 0,01 % wagi dla kadmu, poza wyjątkami ustalonymi w Harmonogramie 2 przepisów.

Usuwanie produktu i upływanie terminu jego przydatności

Firma ViewSonic® szanuje środowisko naturalne i jest zaangażowana w działania proekologiczne. Dziękujemy za wspieranie inteligentnego, proekologicznego przetwarzania komputerowego. Więcej informacji można uzyskać na stronie internetowej ViewSonic®.

USA i Kanada

<https://www.viewsonic.com/us/go-green-with-viewsonic>

Europa:

<https://www.viewsonic.com/eu/environmental-social-governance/recycle>

Tajwan

<https://recycle.moenv.gov.tw/>

Po wystąpieniu jakichkolwiek problemów związanych z bezpieczeństwem/ wypadkami, które wystąpiły w związku z tym produktem, prosimy użytkowników z UE o skontaktowanie się z nami:

ViewSonic Europe Limited



Haaksbergweg 75
1101 BR Amsterdam
Netherlands



+31 (0) 650608655



EPREL@viewsoniceurope.com



<https://www.viewsonic.com/eu/>

Informacje o prawach autorskich

Copyright © ViewSonic® Corporation, 2025. Wszelkie prawa zastrzeżone.

Macintosh i Power Macintosh to zastrzeżone znaki towarowe Apple Inc.

Microsoft, Windows i logo Windows logo to zastrzeżone znaki towarowe Microsoft Corporation w Stanach Zjednoczonych i w innych krajach.

ViewSonic®, logo trzech ptaków, to zastrzeżone znaki towarowe ViewSonic® Corporation.

VESA to zastrzeżony znak towarowy Video Electronics Standards Association. DPMS, DisplayPort i DDC to znaki towarowe VESA.

ENERGY STAR® to zastrzeżony znak towarowy U.S. Environmental Protection Agency (EPA).

Jako partner handlowy firmy ENERGY STAR®, ViewSonic® Corporation stwierdza, że ten produkt odpowiada wytycznym firmy ENERGY STAR® w zakresie skuteczności energetycznej.

Wyłączenie: ViewSonic® Corporation nie ponosi żadnej odpowiedzialności za techniczne lub edytorskie błędy lub pominięcia w tej publikacji; w odniesieniu do przypadkowych albo wynikowych szkód, spowodowanych wykorzystywaniem tego materiału albo działania lub używania tego produktu.

Dążąc stale do ulepszania produktu, firma ViewSonic® Corporation zastrzega sobie prawo do zmiany specyfikacji produktu bez wcześniejszego powiadomienia. Informacje w tym dokumencie mogą zostać zmienione bez powiadomienia.

Żadnej części tej publikacji nie można kopiować, powielać lub przesyłać w jakikolwiek sposób do jakichkolwiek celów, bez wcześniejszego, pisemnego pozwolenia uzyskanego od firmy ViewSonic® Corporation.

Obsługa klienta

W celu uzyskania pomocy technicznej lub serwisu dla produktu, należy sprawdzić tabelę poniżej lub skontaktować się z naszym sprzedawcą.

UWAGA: Będzie potrzebny numer seryjny produktu,

Kraj/Region	Strona internetowa	Kraj/Region	Strona internetowa
Azja z rejonu Pacyfiku oraz Afryka			
Australia	www.viewsonic.com/au/	Bangladesh	www.viewsonic.com/bd/
中国 (China)	www.viewsonic.com.cn	香港 (繁體中文)	www.viewsonic.com/hk/
Hong Kong (English)	www.viewsonic.com/hk-en/	India	www.viewsonic.com/in/
Indonesia	www.viewsonic.com/id/	Israel	www.viewsonic.com/il/
日本 (Japan)	www.viewsonic.com/jp/	Korea	www.viewsonic.com/kr/
Malaysia	www.viewsonic.com/my/	Middle East	www.viewsonic.com/me/
Myanmar	www.viewsonic.com/mm/	Nepal	www.viewsonic.com/np/
New Zealand	www.viewsonic.com/nz/	Pakistan	www.viewsonic.com/pk/
Philippines	www.viewsonic.com/ph/	Singapore	www.viewsonic.com/sg/
臺灣 (Taiwan)	www.viewsonic.com/tw/	ประเทศไทย	www.viewsonic.com/th/
Việt Nam	www.viewsonic.com/vn/	South Africa & Mauritius	www.viewsonic.com/za/
Ameryka Południowa i Północna			
United States	www.viewsonic.com/us	Canada	www.viewsonic.com/us
Latin America	www.viewsonic.com/la		
Europa			
Europe	www.viewsonic.com/eu/	France	www.viewsonic.com/fr/
Deutschland	www.viewsonic.com/de/	Қазақстан	www.viewsonic.com/kz/
Россия	www.viewsonic.com/ru/	España	www.viewsonic.com/es/
Türkiye	www.viewsonic.com/tr/	Україна	www.viewsonic.com/ua/
United Kingdom	www.viewsonic.com/uk/		

Ograniczona gwarancja

Inteligentna tablica interaktywna ViewSonic®

Co obejmuje gwarancja:

Firma ViewSonic® gwarantuje, że w okresie gwarancji, przy normalnym użytkowaniu, jej produkty będą wolne od wad materiałowych i defektów wytwarzania. Jeśli w okresie obowiązywania gwarancji ujawnią się wady materiałowe lub defekty wytwarzania, firma ViewSonic® według własnego uznania naprawi lub wymieni produkt na produkt podobny. Produkt zamienny albo części mogą zawierać zregenerowane fabrycznie albo odnowione części lub komponenty. Naprawa lub wymiana urządzenia lub podzespołów będzie objęta w sposób zrównoważony czasem pozostałym w ramach ograniczonej pierwotnej gwarancji klienta, a okres gwarancyjny nie zostanie przedłużony. Firma ViewSonic® oferuje bez gwarancji oprogramowanie stron trzecich, czy to dostarczany wraz z produktem lub zainstalowany przez klienta, montaż nieautoryzowanych części sprzętowej lub podzespołów, np. lampy do projektora. Przejdź do: rozdział „Co nie jest objęte gwarancją”).

Kogo chroni gwarancja:

Ta gwarancja jest ważna wyłącznie dla pierwszego nabywcy.

Co nie jest objęte gwarancją:

- Żaden produkt ze zniszczonym, zmodyfikowanym albo usuniętym numerem fabrycznym.
- Uszkodzenia, pogorszenie jakości albo awaria spowodowana przez:
 - » Wypadkiem, niewłaściwym użytkowaniem, zaniedbaniem, wodą, wyładowaniem atmosferycznym, albo innymi siłami natury, nieautoryzowaną modyfikacją produktu albo nieprzestrzeganiem instrukcji dostarczonych z produktem.
 - » Naprawy lub próby napraw wykonywanych przez kogokolwiek bez upoważnienia firmy ViewSonic®.
 - » Uszkodzenia lub utrata programów, danych, bądź wymiennych nośników pamięci.
 - » Normalnym zużyciem.
 - » Usunięciem lub instalacją produktu.
- Oprogramowane lub utrata danych w wyniku naprawy lub wymiany.
- Wszelkich uszkodzeń produktu podczas dostawy.
- Przyczyny zewnętrzne, np. fluktuacje prądu elektrycznego lub awarie.

- Używaniem materiałów eksploatacyjnych lub części, które nie spełniają specyfikacji ViewSonic.
- Nieprzestrzeganie przez właściciela zasad wykonywania okresowych konserwacji opisanych w niniejszym Podręczniku użytkownika.
- Wszelkimi innymi przyczynami, nie powiązanymi z defektem produktu.
- Uszkodzenia spowodowane przez statyczne (nieruchome) obrazy wyświetlane przez dłuższy czas (określane również wypalaniem obrazu).
- Oprogramowanie - dostarczane wraz z produktem lub instalowane przez klienta oprogramowanie stron trzecich.
- Sprzęt/akcesoria/części/podzespoły –montaż niezatwierdzonego sprzętu, akcesoriów, materiałów eksploatacyjnych lub podzespołów, np. lamp do projektora.
- Uszkodzenia powłoki na powierzchni monitora lub jej niewłaściwe użytkowanie poprzez czyszczenie niezgodnie z zasadami opisanymi w tym Podręczniku użytkownika.
- Koszty serwisowe wynikające z usuwania, montażu i konfiguracji, w szczególności montaż naścienny produktu.

Jak uzyskać serwis:

- W celu uzyskania informacji na temat napraw serwisowych w okresie obowiązywania gwarancji należy skontaktować się z obsługą klienta firmy ViewSonic® (należy przejść na stronę „Obsługa klienta”). Należy podać numer seryjny produktu.
- Aby uzyskać świadczenie gwarancyjne należy dostarczyć: (a) Oryginalny dowód sprzedaży z datą sprzedaży, (b) imię i nazwisko, (c) adres, (d) opis problemu oraz (e) numer seryjny produktu.
- Produkt należy zanieść lub wysłać w oryginalnym opakowaniu po opłaceniu kosztów do autoryzowanego punktu serwisowego ViewSonic® lub bezpośrednio do firmy ViewSonic®.
- W celu uzyskania dodatkowych informacji lub nazwy najbliższego punktu serwisowego firmy ViewSonic® należy skontaktować się z firmą ViewSonic®.

Ograniczenie dorozumianych gwarancji:

Nie zapewnia się żadnych gwarancji, wyrażonych lub dorozumianych, wykraczających poza zamieszczony tu opis, włącznie z dorozumianą gwarancją przydatności handlowej i dopasowania do określonego celu.

Wyłączenia szkód:

Odpowiedzialność firmy ViewSonic jest ograniczona do kosztu naprawy lub wymiany produktu. Firma ViewSonic® nie ponosi żadnej odpowiedzialności w przypadku:

- Szkody wyrządzone w stosunku do innego mienia, spowodowane przez usterki wyrobu, szkody polegające na niewygodzie, niemożności użytkowania wyrobu, stracie czasu, zysków, możliwości gospodarczych, dobrego imienia, zakłóceniu stosunków gospodarczych lub na innej stracie handlowej, nawet po powiadomieniu o możliwości takich szkód.
- Wszelkie inne szkody przypadkowe, wtórne lub określone inaczej.
- Wszelkie roszczenia dowolnej strony trzeciej wobec klienta.
- Naprawy lub próby napraw wykonywanych przez kogokolwiek bez upoważnienia firmy ViewSonic®.

Skutki prawa stanowego:

Niniejsza gwarancja nadaje klientowi określone uprawnienia i może on także posiadać inne. W niektórych stanach niedozwolone jest ograniczanie gwarancji domniemanych, ani też wyłączenie szkód dodatkowych i następczych, toteż powyższe ograniczenia mogą nie mieć zastosowania do danego użytkownika.

Sprzedaż poza USA i Kanadą:

W celu uzyskania informacji na temat gwarancji i usług serwisowych dla produktów firmy ViewSonic® sprzedawanych poza Stanami Zjednoczonymi i Kanadą należy skontaktować się z firmą ViewSonic® lub lokalnym sprzedawcą ViewSonic®.

Okres gwarancji na ten produkt w części kontynentalnej Chin (z wyłączeniem Hongkongu, Makao i Tajwanu) zależy od zasad i warunków określonych w Karcie gwarancyjnej.

W przypadku użytkowników z Europy i Rosji pełne informacje szczegółowe na temat gwarancji można znaleźć na: <http://www.viewsonic.com/eu/> w zakładce „Wsparcie techniczne/Gwarancja”.



ViewSonic®