

# cecotec

## FREESTYLE LATTE

Cafetera de cápsulas muy compacta. / Compact capsule coffee machine.



Manual de instrucciones  
Instruction manual  
Manuel d'instructions  
Bedienungsanleitung  
Manuale di istruzioni  
Manual de instruções  
Handleiding  
Instrukcja obsługi  
Návod k použití  
Kullanma kılavuzu



Instrucciones de seguridad	4
Safety instructions	6
Instructions de sécurité	8
Sicherheitshinweise	11
Istruzioni di sicurezza	13
Instruções de segurança	16
Veiligheidsinstructies	18
Instrukcja bezpieczeństwa	20
Bezpečnostní pokyny	23
Güvenlik talimatları	25

## ÍNDICE

1. Piezas y componentes	28
2. Antes de usar	28
3. Funcionamiento	29
4. Limpieza y mantenimiento	32
5. Resolución de problemas	34
6. Especificaciones técnicas	35
7. Reciclaje de aparatos eléctricos y electrónicos	35
8. Garantía y SAT	36
9. Copyright	36

## INDEX

1. Parts and components	37
2. Before use	37
3. Operation	38
4. Cleaning and maintenance	41
5. Troubleshooting	43
6. Technical specifications	44
7. Disposal of old electrical and electronic appliances	44
8. Technical support and warranty	44
9. Copyright	45

## SOMMAIRE

1. Pièces et composants	46
2. Avant utilisation	46
3. Fonctionnement	47
4. Nettoyage et entretien	50
5. Résolution de problèmes	52
6. Spécifications techniques	53
7. Recyclage des équipements électriques et électroniques	53
8. Garantie et SAV	54
9. Copyright	54

## INHALT

1. Teile und Komponenten	55
2. Vor dem Gebrauch	55
3. Bedienung	56
4. Reinigung und Wartung	59
5. Problembehebung	61
6. Technische Spezifikationen	62
7. Recycling von Elektro- und Elektronikgeräten	63
8. Garantie und Kundendienst	63
9. Copyright	63

## INDICE

1. Parti e componenti	64
2. Prima dell'uso	64
3. Funzionamento	65
4. Pulizia e manutenzione	68
5. Risoluzione dei problemi	70
6. Specifiche tecniche	71
7. Riciclaggio di apparecchiature elettriche ed elettroniche	71
8. Garanzia e supporto tecnico	72
9. Copyright	72





## ÍNDICE

1. Peças e componentes	73
2. Antes de usar	73
3. Funcionamento	74
4. Limpeza e manutenção	77
5. Resolução de problemas	79
6. Especificações técnicas	80
7. Reciclagem de produtos elétricos e eletrônicos	80
8. Garantia e SAT	81
9. Copyright	81

## INHOUD

1. Onderdelen en componenten	82
2. Vóór u het apparaat gebruikt	82
3. Werking	83
4. Schoonmaak en onderhoud	86
5. Probleemoplossing	88
6. Technische specificaties	89
7. Recycling van elektrische en elektronische apparatuur	89
8. Garantie en technische ondersteuning	90
9. Copyright	90

## SPIS TREŚCI

1. Części i komponenty	91
2. Przed użyciem	91
3. Funkcjonowanie	92
4. Czyszczenie i konserwacja	95
5. Rozwiązywanie problemów	97
6. Specyfikacja techniczna	98
7. Recykling urządzeń elektrycznych i elektronicznych	98
8. Gwarancja i Serwis Pomocy Technicznej	99
9. Prawa autorskie	99

## OBSAH

1. Díly a součásti	100
2. Před používáním	100
3. Provoz	101
4. Čištění a údržba	104
5. Řešení problémů	106
6. Technické specifikace	107
7. Recyklace elektrických a elektronických zařízení	107
8. Záruka a technický servis	108
9. Copyright	108

## İÇİNDEKİLER

1. Parçalar ve bileşenler	108
2. Kullanmadan önce	109
3. Cihazın kullanımı	110
4. Temizlik ve bakım	113
5. Sorun Giderme	114
6. Teknik bilgiler	116
7. Elektrikli ve elektronik ekipmanların geri dönüşümü	116
8. Garanti ve Müşteri hizmetleri	116
9. Telif Hakları	116





## INSTRUCCIONES DE SEGURIDAD

Lea las siguientes instrucciones atentamente antes de usar el producto. Guarde este manual para referencias futuras o nuevos usuarios.

- Siga atentamente estas instrucciones de seguridad cuando use el producto.
- Este aparato puede utilizarlo niños con edad de 8 años y superior y personas con capacidades físicas, sensoriales o mentales reducidas o falta de experiencia y conocimiento, si se les ha dado la supervisión o formación apropiadas respecto al uso del aparato de una manera segura y comprenden los peligros que implica. Los niños no deben jugar con el aparato. La limpieza y el mantenimiento a realizar por el usuario no deben realizarlos los niños, a menos que sean mayores de 8 años y estén supervisados. Mantenga el aparato y su cable fuera del alcance de los niños con edad inferior a 8 años.
- Inspeccione el cable de alimentación regularmente en busca de daños visibles. Si el cable de alimentación está dañado, debe ser sustituido por el fabricante, por su servicio posventa o por personal cualificado similar con el fin de evitar un peligro.
-  Este icono significa: precaución, superficie caliente. Las superficies accesibles son susceptibles de calentarse durante el uso.
- Este aparato está diseñado exclusivamente para uso doméstico quedando excluido su uso en bares, restaurantes, granjas, hoteles, moteles y oficinas.
- **ADVERTENCIA:** la abertura de llenado no tiene que abrirse durante el uso.
- **ADVERTENCIA:** tome precauciones para evitar el derramamiento de líquidos sobre el conductor.



- **ADVERTENCIA:** un mal uso o un uso inadecuado puede suponer un peligro tanto para el aparato como para el usuario. Utilice este aparato para los fines que aparecen descritos en este manual. La superficie del elemento calefactor está sometida a calor residual después del uso.
- Asegúrese de que el voltaje de red coincida con el voltaje especificado en la etiqueta de clasificación del producto y de que el enchufe tenga toma de tierra.
- No sumerja el cable, el enchufe o cualquier otra parte del producto en agua o cualquier otro líquido, ni exponga las conexiones eléctricas al agua. Asegúrese de que tiene las manos completamente secas antes de tocar el enchufe o encender el producto.
- No retuerza, doble, estire o dañe el cable de alimentación. Protéjalo de bordes afilados y fuentes de calor. No permita que el cable toque superficies calientes. No deje que el cable asome sobre el borde de la superficie de trabajo o la encimera.
- Apague y desenchufe el producto de la fuente de alimentación cuando no esté siendo usado y antes de limpiarlo. Tire del enchufe para desconectarlo, no tire del cable.
- Coloque el aparato en una superficie seca, estable, plana y resistente al calor.
- No use el producto bajo las siguientes circunstancias:
  - A. Dentro o encima de cocinas eléctricas o de gas, hornos calientes o cerca de fuego.
  - B. Sobre superficies blandas (como alfombras) o donde pueda volcarse durante su uso.
  - C. En exteriores o áreas con altos niveles de humedad.
- No lave el aparato en el lavavajillas.
- Mantenga una distancia de seguridad mínima de 20 cm a los lados y 30 cm por encima del producto cuando esté en funcionamiento.



- No coloque el producto bajo armarios o muebles de cocina, emite vapor y podría dañarlos.
- No ponga el producto en funcionamiento sin agua.
- Nunca utilice el dispositivo sin un recipiente compatible debajo del surtidor de café y de la boquilla del depósito de leche.
- Supervise a los niños para asegurarse de que no jueguen con el producto. Es necesario dar una supervisión estricta si el producto está siendo usado por o cerca de niños.

## SAFETY INSTRUCTIONS

Read these instructions thoroughly before using the appliance. Keep this instruction manual for future reference or new users.

- All safety instructions must be closely followed when using the appliance.
- This appliance can be used by children aged 8 years and above and people with reduced physical, sensory, or mental capabilities or lack of experience and knowledge if they have been given supervision or instruction concerning use of the appliance in a safe way and understand the hazards involved. Children must not play with the appliance. Cleaning and user maintenance should not be carried out by children unless they are over 8 years old and are under supervision. Keep this appliance and its power cable out of reach of children under the age of 8.
- Check the power cable regularly for visible damage. If the power cable is damaged, it must be replaced by the official Cecotec Technical Support Service or similar qualified personnel to avoid risks.
-  This symbol means "Caution, Hot Surface". Accessible surfaces are likely to heat up during use.



- This appliance is designed for domestic use only and is not intended for bars, restaurants, farmhouses, hotels, motels, and offices.
- **WARNING:** the filling opening must not be opened during operation.
- **WARNING:** take precautions to avoid spillage of liquids on the cable.
- **WARNING:** incorrect or improper use can be dangerous for the user and damage the appliance. Use the appliance only for the purposes described in this manual. The surface of the heating element is subject to residual heat after use.
- Ensure that the mains voltage matches the voltage specified on the appliance rating label and that the plug is earthed.
- Do not immerse the cable, plug, or any other non-removable part of the appliance in water or any other liquid or expose electrical connections to water. Make sure your hands are dry before handling the plug or switching on the appliance.
- Do not twist, bend, pull, or damage the power cable. Protect it from sharp edges and heat sources. Do not allow the cable to touch hot surfaces. Do not let the cable hang over the edge of the working surface or worktop.
- Turn off and unplug the appliance from the mains supply when not in use and before cleaning it. Pull from the plug, not the cable, to disconnect it from the outlet.
- Place the appliance on a dry, stable, flat, heat-resistant surface.
- Do not use the appliance under the following circumstances:
  - A. On or near a gas or electric hob, in heated ovens, or near open flames.
  - B. On soft surfaces (such as carpets) or where it may tip over during use.
  - C. Outdoors or in areas with high humidity levels.



- Do not wash the appliance in dishwashers.
- Maintain a minimum safety distance of 20 cm to the sides and 30 cm on top of the appliance when in operation.
- Do not place the appliance under cabinets or kitchen furniture, as the steam emitted may damage them.
- Do not operate the appliance without water.
- Never use the appliance without a suitable container under the coffee spout or the milk tank spout.
- Supervise children to prevent them from playing with the appliance. Close supervision is necessary when the appliance is being used by or near children.

## INSTRUCTIONS DE SÉCURITÉ

Veillez lire les instructions suivantes avec attention avant d'utiliser l'appareil. Gardez bien ce manuel pour de futures références ou pour tout nouvel utilisateur.

- Veuillez suivre ces instructions de sécurité très attentivement lorsque vous utilisez l'appareil.
- Cet appareil peut être utilisé par des enfants de 8 ans et plus et par des personnes aux capacités physiques, mentales ou sensorielles réduites, ou sans expérience ni connaissances s'ils sont surveillés et/ou ont reçu les informations nécessaires à l'utilisation correcte de l'appareil et qu'ils ont bien compris les risques qu'il implique. Empêchez les enfants de jouer avec le produit. Le nettoyage et l'entretien à réaliser par l'utilisateur ne doivent pas être effectués par des enfants, sauf s'ils sont âgés de plus de 8 ans et sous surveillance. Maintenez l'appareil et son câble hors de portée des enfants de moins de 8 ans.
- Inspectez le câble d'alimentation régulièrement pour rechercher des dommages visibles. Si le câble d'alimentation





est endommagé, il doit être substitué par le fabricant, par le Service Après-Vente ou par du personnel qualifié pour éviter des dangers.

-  Cette icône signifie : attention ! Surface chaude. Les surfaces accessibles peuvent atteindre de températures élevées pendant l'utilisation.
- Cet appareil est conçu pour un usage domestique uniquement et ne doit pas être utilisé dans les bars, restaurants, fermes, hôtels, motels et bureaux.
- AVERTISSEMENT : l'ouverture de remplissage ne doit pas être ouverte pendant l'utilisation.
- Avertissement : faites attention à ne pas renverser de liquides sur le conducteur d'électricité.
- AVERTISSEMENT : une utilisation incorrecte ou inadéquate peut mettre en danger l'appareil et l'utilisateur. Utilisez cet appareil uniquement pour les fins décrites dans ce manuel. La surface de l'élément chauffant est soumise à une chaleur résiduelle après utilisation.
- Assurez-vous que le voltage du réseau coïncide avec le voltage spécifié sur l'étiquette de classification de l'appareil et que la prise possède une connexion à terre.
- Ne submergez pas le câble, la prise ni aucune autre partie de l'appareil dans de l'eau ni dans aucun autre liquide, ni n'exposez les connexions électriques à l'eau. Assurez-vous d'avoir les mains complètement sèches avant de toucher la prise ou d'allumer l'appareil.
- Ne tordez pas, ne pliez pas, n'étirez pas et n'abîmez pas le câble d'alimentation. Protégez-le des bords pointus et des sources de chaleur. Ne laissez pas le câble toucher des surfaces chaudes. Ni dépasser de la surface de travail ou du plan de travail.



- Éteignez et débranchez l'appareil de la source d'alimentation lorsque vous avez fini de l'utiliser et avant de le nettoyer. Tirez sur la fiche pour le débrancher ; ne tirez pas sur le câble.
- Placez l'appareil sur une surface sèche, stable, plate et résistante à la chaleur.
- N'utilisez pas l'appareil dans les circonstances suivantes :
  - A. dans ou sur des cuisines électriques ou à gaz, dans des fours chauds ni près du feu ;
  - B. Sur des surfaces molles (comme les tapis) ou des surfaces desquelles l'appareil pourrait se renverser pendant utilisation ;
  - C. en extérieurs ou dans des endroits possédant des niveaux d'humidité élevés ;
- Ne nettoyez pas l'appareil dans le lave-vaisselle.
- Maintenez une distance de sécurité minimale de 20 cm de chaque côté et de 30 cm au-dessus du produit lorsqu'il est en fonctionnement.
- Ne placez pas le produit sous des armoires ou meubles de cuisine, le produit émet de la vapeur et pourrait les abîmer.
- Ne faites pas fonctionner l'appareil sans eau.
- N'utilisez jamais l'appareil sans un récipient compatible placé sous le distributeur de café et la buse du récipient à lait.
- Surveillez les enfants pour vous assurer qu'ils ne jouent pas avec le produit. Une surveillance stricte est nécessaire si le produit est utilisé par ou à côté d'enfants.



## SICHERHEITSHINWEISE

Lesen Sie die folgenden Hinweise aufmerksam durch, bevor Sie das Produkt verwenden. Bewahren Sie die Bedienungsanleitung zum Nachschlagen oder für künftige Benutzer gut auf.

- Befolgen Sie diese Sicherheitshinweise sorgfältig, wenn Sie das Produkt verwenden.
- Dieses Gerät kann von Kindern ab 8 Jahren und darüber sowie von Personen mit verringerten physischen, sensorischen oder mentalen Fähigkeiten oder Mangel an Erfahrung und Wissen benutzt werden, wenn sie beaufsichtigt oder bezüglich des sicheren Gebrauchs des Geräts unterwiesen wurden und die daraus resultierenden Gefahren verstehen. Kinder dürfen nicht mit dem Gerät spielen. Die Reinigung und Benutzerwartung sollte nicht von Kindern durchgeführt werden, es sei denn, sie sind über 8 Jahre alt und werden beaufsichtigt. Bewahren Sie das Gerät und sein Kabel außerhalb der Reichweite von Kindern unter 8 Jahren auf.
- Überprüfen Sie das Netzkabel regelmäßig auf sichtbare Schäden. Wenn das Netzkabel beschädigt ist, muss es durch den Hersteller, den Kundenservice oder qualifiziertes Personal ersetzt werden, um Schäden zu vermeiden.
-  Dieses Symbol bedeutet: Vorsicht, heiße Oberfläche. Zugängliche Flächen können sich bei der Benutzung erwärmen.
- Dieses Gerät ist nur für den Hausgebrauch bestimmt und darf nicht in Bars, Restaurants, Bauernhöfen, Hotels, Motels und Büros verwendet werden.
- **WARNUNG:** Die Einfüllöffnung darf während des Betriebs nicht geöffnet werden.
- **WARNUNG:** Achten Sie darauf, dass keine Flüssigkeiten in den Kanal gelangen.





- **WARNUNG:** Falsche oder unsachgemäße Verwendung kann sowohl das Gerät als auch den Benutzer gefährden. Verwenden Sie dieses Gerät für die in dieser Bedienungsanleitung beschriebenen Zwecke. Die Oberfläche des Heizelements ist nach dem Gebrauch einer Abwärme ausgesetzt.
- Vergewissern Sie sich, dass die Netzspannung, mit der auf dem Typenschild des Produkts angegebene Spannung übereinstimmt und dass der Stecker geerdet ist.
- Tauchen Sie das Netzkabel, den Stecker oder jegliche nicht entfernbaren Teile des Gerätes nicht ins Wasser oder andere Flüssigkeiten ein und lassen Sie die elektrischen Anschlüsse nicht in Kontakt mit Wasser kommen. Sorgen Sie dafür, dass Ihre Hände völlig trocken sind, bevor Sie die Steckdose berühren oder das Gerät einschalten.
- Der Stromkabel darf nicht verdreht, verbogen oder zu stark gezogen bzw. belastet oder beschädigt werden. Schützen Sie ihn von scharfen Kanten und Wärmequellen. Achten Sie darauf, dass das Kabel nicht mit heißen Oberflächen in Berührung kommt. Lassen Sie das Kabel niemals über der Arbeitsfläche stehen.
- Schalten Sie das Gerät aus und trennen es von der Stromversorgung, wenn Sie das Gerät nicht verwenden und bevor Sie es reinigen möchten. Ziehen Sie von dem Stecker, nicht von dem Kabel.
- Stellen Sie das Gerät auf eine trockene, stabile, flache und hitzebeständige Fläche.
- Verwenden Sie das Gerät nicht unter den folgenden Umständen:
  - A. Innerhalb oder auf elektrischen Kochplatten oder Gaskocher, Backofen oder in der Nähe von Feuer.
  - B. Auf weiche Oberfläche wie Teppiche, wo das Gerät beim Verwenden umkippen könnte.





- C. Im Freien oder an Orten mit hoher Luftfeuchtigkeit.
- Das Gerät ist nicht spülmaschinengeeignet.
  - Halten Sie beim Verwenden einen Sicherheitsabstand von 20 cm seitlich und 30 cm über dem Gerät.
  - Stellen Sie das Gerät nicht unter Schränke oder Küchenmöbeln. Es erzeugt Dampf und könnte sie schaden.
  - Nehmen Sie das Gerät ohne Wasser nicht in Betrieb.
  - Verwenden Sie das Gerät nicht mit einem unvereinbaren Behälter unter dem Kaffeeauslauf und der Düse des Milchtanks.
  - Kinder sollten beaufsichtigt werden, damit sie nicht mit dem Gerät spielen. Eine besondere genaue und konsequente Beaufsichtigung ist geboten, wenn das Gerät in der Nähe von Kindern verwendet wird.

## ISTRUZIONI DI SICUREZZA

Leggere attentamente le seguenti istruzioni prima di usare l'apparecchio. Conservare questo manuale per consultazioni future o nuovi utenti.

- Seguire attentamente queste istruzioni di sicurezza quando si usa l'apparecchio.
- Questo apparecchio può essere usato da bambini con età superiore a 8 anni e persone con capacità fisiche, sensoriali o mentali limitate o con mancanza di esperienza e conoscenza solo sotto sorveglianza o avendo ricevuto istruzioni riguardanti l'uso dell'apparecchio in modo sicuro e comprendendo i rischi che lo stesso implica. I bambini non devono giocare con l'apparecchio. La pulizia e la manutenzione utente non devono essere eseguite da bambini, a meno che non abbiano più di 8 anni e siano



- supervisionati. Mantenere l'apparecchio e il suo cavo fuori dalla portata di bambini di età inferiori a 8 anni.
- Ispezionare regolarmente il cavo di alimentazione in cerca di danni visibili. Se il cavo di alimentazione è danneggiato, deve essere sostituito dal produttore, dal suo servizio post-vendita o da personale altrettanto qualificato al fine di evitare pericoli.
  -  Questo simbolo significa: attenzione, superficie calda. Le superfici accessibili possono riscaldarsi durante l'uso.
  - Questo apparecchio è stato progettato solo per uso domestico e non può essere utilizzato in bar, ristoranti, aziende agricole, alberghi, motel e uffici.
  - **ATTENZIONE:** non aprire il serbatoio d'acqua durante l'uso.
  - **ATTENZIONE:** prendere le dovute precauzioni per evitare la fuoriuscita di liquidi sulle connessioni elettriche.
  - **ATTENZIONE:** un uso incorretto o improprio può mettere in pericolo l'utente e danneggiare l'apparecchio. Utilizzare questo apparecchio per gli scopi descritti in questo manuale. La superficie dell'elemento riscaldante è soggetta a calore residuo dopo l'uso.
  - Verificare che la tensione di rete coincida con quella specificata nell'etichetta di classificazione dell'apparecchio e che la presa elettrica sia dotata di messa a terra.
  - Non immergere il cavo, la spina o qualsiasi altra parte dell'apparecchio in acqua o in qualsiasi altro liquido, né esporre i collegamenti elettrici all'acqua. Assicurarsi di avere le mani completamente asciutte prima di toccare la spina o di accendere l'apparecchio.
  - Non torcere, piegare, allungare o danneggiare il cavo di alimentazione. Proteggerlo da bordi affilati e da fonti di calore. Evitare che il cavo tocchi superfici calde. Non lasciare





che il cavo sporga oltre il bordo della superficie o piano di lavoro.

- Spegner e scollegare l'apparecchio dalla fonte di alimentazione quando non in uso e prima di pulirlo. Togliere la spina per scollegare l'apparecchio, non tirare il cavo.
- Collocare l'apparecchio su di una superficie asciutta, stabile, piatta e resistente al calore.
- Non usare l'apparecchio nelle seguenti circostanze:
  - A. Dentro o sopra cucine elettriche o a gas, forni caldi o vicino al fuoco.
  - B. Su superfici morbide (come tappeti) o dove possa cadere durante l'uso.
  - C. All'esterno o aree con alti livelli di umidità.
- L'apparecchio non è lavabile in lavastoviglie.
- Mantenere una distanza di sicurezza minima di 20 cm per ogni lato e di 30 cm sopra l'apparecchio quando è in funzione.
- Non collocare l'apparecchio sotto armadi o mobili da cucina per evitare danni dovuti all'emissione di vapore.
- Non mettere l'apparecchio in funzione senza acqua.
- Non utilizzare l'apparecchio senza un recipiente compatibile sotto l'erogatore del caffè.
- Sorvegliare i bambini per assicurarsi che non giochino con l'apparecchio. È necessaria una rigida supervisione nel caso in cui l'apparecchio venga utilizzato da bambini o vicino a loro.



## INSTRUÇÕES DE SEGURANÇA

Leia atentamente as instruções seguintes antes de utilizar o aparelho. Guarde este manual para referências futuras ou novos utilizadores.

- Siga atentamente estas instruções de segurança quando usar o aparelho.
- Este aparelho pode ser utilizado por crianças a partir dos 8 anos de idade e por pessoas com capacidades físicas, sensoriais ou mentais reduzidas ou com falta de experiência e conhecimentos, se lhes tiver sido dada supervisão ou instruções relativas à utilização do aparelho de uma forma segura e compreenderem os perigos envolvidos. Não permita que as crianças brinquem com o aparelho. A limpeza e manutenção não deve ser efetuada por crianças a menos que tenham mais de 8 anos de idade e estejam sob supervisão. Mantenha o aparelho e o seu cabo longe do alcance de crianças com idade inferior a 8 anos.
- Inspeccione o cabo de alimentação regularmente em busca de danos visíveis. Se o cabo de alimentação estiver danificado, deve ser substituído pelo fabricante, pelo seu serviço pós-venda ou por pessoal qualificado, a fim de evitar um perigo.
-  Este ícone significa: cautela, superfície quente. As superfícies acessíveis são suscetíveis ao aquecimento durante a utilização.
- Este aparelho foi desenhado apenas para uso doméstico e não para uso em cafés, restaurantes, quintas, hotéis, motéis e escritórios.
- **ATENÇÃO:** a abertura de enchimento não deve ser aberta durante a utilização.





- AVISO: tome precauções para evitar o entornado de líquidos por cima das conexões elétricas.
- Aviso: o uso incorreto ou inadequado pode pôr em perigo, quer o aparelho, quer o utilizador. Utilize este aparelho para fins que aparecem descritos neste manual. A superfície do elemento de aquecimento está sujeita ao calor residual após a sua utilização.
- Certifique-se de que a tensão de rede coincide com a tensão especificada na etiqueta de classificação do aparelho e de que a tomada tenha ligação à terra.
- Não submerja o cabo, a ficha ou qualquer outra parte elétrica do produto na água ou qualquer outro líquido nem as exponha as conexões elétricas à água. Certifique-se de que tem as mãos completamente secas antes de tocar na tomada ou ligar o produto.
- Não torça, dobre, estique ou danifique o cabo de alimentação. Proteja-o de bordas afiadas e fontes de calor. Não permita que o cabo toque em superfícies quentes. Não deixe que se aproxime o cabo do fogão ou da bancada de cozinha.
- Desligue e desconecte o aparelho da corrente elétrica quando não estiver a ser usado e antes de o limpar. Puxe da ficha para o desconectar, não puxe pelo cabo.
- Coloque o aparelho numa superfície seca, estável, plana e resistente ao calor.
- Não use o aparelho em nenhuma destas circunstâncias:
  - A. Dentro ou em cima de cozinhas elétricas ou gás, fornos quentes ou perto de fogo.
  - B. Sobre superfícies suaves (como tapetes) ou onde possa virar e cair durante o uso.
  - C. Em exteriores ou áreas com altos níveis de humidade.
- Não lave o aparelho na máquina da louça.



- Mantenha uma distância de segurança mínima de 20 cm aos lados e 30 cm por cima do produto quando estiver em funcionamento.
- Não coloque o produto debaixo de armários ou móveis de cozinha, podem ser danificados devido à emissão de vapor.
- Não ponha o produto em funcionamento sem água.
- Nunca utilize o aparelho sem um recipiente compatível debaixo do bocal de saída de café e da saída do depósito de leite.
- Supervisione as crianças para não brincarem com o produto. É necessário dar supervisão estrita se o produto estiver a ser usado perto ou por crianças.

## VEILIGHEIDSINSTRUCTIES

Lees de volgende instructies aandachtig voordat u het product gebruikt. Bewaar deze handleiding voor toekomstig(e) gebruik of gebruikers.

- Volg aandachtig de voorschriften wanneer u dit toestel gebruikt.
- Dit apparaat kan worden gebruikt door kinderen vanaf 8 jaar en personen met verminderde lichamelijke, zintuiglijke of geestelijke vermogens of met gebrek aan ervaring en kennis, indien zij onder toezicht staan of instructies hebben gekregen over het veilig gebruik van het apparaat en de gevaren ervan begrijpen. Kinderen mogen niet met het apparaat spelen. Reiniging en gebruikersonderhoud mogen niet worden uitgevoerd door kinderen, tenzij zij ouder zijn dan 8 jaar en onder toezicht staan. Houdt het apparaat en het snoer buiten het bereik van kinderen onder de 8 jaar.



- Controleer de kabel regelmatig op zichtbare schade. Als de stroomkabel beschadigd is, moet deze worden vervangen door de fabrikant, de klantenservice of vergelijkbaar gekwalificeerd personeel om gevaar te voorkomen.
-  Dit symbool betekent: voorzichtig, heet oppervlak. Toegankelijke oppervlakken zijn gevoelig voor verhitting tijdens het gebruik.
- Dit apparaat is uitsluitend bestemd voor huishoudelijk gebruik en is niet bestemd voor gebruik in bars, restaurants, boerderijen, hotels, motels en kantoren.
- **WAARSCHUWING:** De vulopening mag tijdens het gebruik niet worden geopend.
- **WAARSCHUWING:** neem voorzorgsmaatregelen om morsen van vloeistoffen op de bestuurder te voorkomen.
- **WAARSCHUWING:** onjuist of oneigenlijk gebruik kan zowel het toestel als de gebruiker in gevaar brengen. Gebruik dit apparaat alleen voor de in deze handleiding beschreven doeleinden. Het oppervlak van het verwarmingselement wordt na gebruik blootgesteld aan restwarmte.
- Zorg ervoor dat de netspanning overeenkomt met de spanning vermeld op het classificatielabel van het apparaat en dat het stopcontact geaard is.
- Dompel de voedingskabel, de stekker of andere onderdelen van het apparaat niet onder in water of andere vloeistoffen. Stel de elektrische verbindingen niet bloot aan water. Zorg ervoor dat uw handen volledig droog zijn voordat u de stekker aanraakt of het apparaat inschakelt.
- De voedingskabel mag niet verwrongen, dubbelgevouwen, uitgerekt of beschadigd worden. Bescherm het tegen scherpe randen en warmtebronnen. Zorg ervoor dat de kabel geen hete oppervlakken aanraakt. Laat de kabel niet over de rand van het werkoppervlak of het aanrecht uitsteken.



- Schakel het toestel uit en trek de stekker uit het stopcontact als u het niet gebruikt of voordat u het schoonmaakt. Trek aan de stekker om hem te verwijderen uit het stopcontact en niet aan de kabel.
- Plaats het toestel op een vlak, stabiel, droog en hittebestendig oppervlak.
- Gebruik het product niet onder de volgende omstandigheden:
  - A. In of op gas- of elektrische vuren, hete ovens of in de buurt van een vuur.
  - B. Op zachte oppervlakken (bv. tapijt) of waar het kan kantelen tijdens het gebruik.
  - C. Buiten of in ruimtes met een hoge luchtvochtigheid.
- Het toestel is niet geschikt voor de vaatwasser.
- Bewaar een veiligheidsafstand van 20 cm aan de zijkanten en 30 cm aan de bovenkant van het toestel als het aan het werken is.
- Zet het toestel niet onder kasten of keukenmeubilair want het de uitstoot van stoom zou hen kunnen beschadigen.
- Schakel het toestel niet in zonder water.
- Gebruik het toestel niet zonder compatibel recipiënt onder de koffiedispenser en het mondstuk van het melkreservoir.
- Houd toezicht op kinderen om ervoor te zorgen dat ze niet met het product spelen. Strikt toezicht is noodzakelijk als het apparaat gebruikt wordt door of in de buurt van kinderen.

## **INSTRUKCJA BEZPIECZEŃSTWA**

Przed użyciem produktu należy uważnie przeczytać poniższe instrukcje. Zachowaj tę instrukcję do przyszłego użytku lub dla nowych użytkowników.

- Podczas korzystania z produktu należy dokładnie przestrzegać instrukcji bezpieczeństwa.





- To urządzenie może być używane przez dzieci w wieku od 8 lat i starsze oraz osoby o ograniczonych zdolnościach fizycznych, sensorycznych lub umysłowych lub nieposiadające doświadczenia i wiedzy, jeśli są one nadzorowane lub zostały poinstruowane w zakresie bezpiecznego korzystania z urządzenia i rozumieją związane z tym zagrożenia. Dzieci nie mogą bawić się urządzeniem. Czyszczenie i konserwacja, którą powinien przeprowadzać użytkownik, nie powinny być wykonywane przez dzieci, chyba że mają one więcej niż 8 lat i są nadzorowane. Przechowuj urządzenie i jego przewód w miejscu niedostępnym dla dzieci poniżej 8 roku życia.
- Regularnie należy sprawdzać przewód zasilający pod względem widocznych uszkodzeń. Jeśli przewód zasilający jest uszkodzony, musi zostać wymieniony przez producenta, jego serwis posprzedażny lub podobnie wykwalifikowany personel w celu uniknięcia zagrożenia.
-  Ten symbol oznacza: uwaga, gorąca powierzchnia. Dostępne powierzchnie mogą się nagrzewać podczas użytkowania.
- To urządzenie przeznaczone jest wyłącznie do użytku domowego i nie nadaje się do użytku w barach, restauracjach, gospodarstwach rolnych, hotelach, motelach i biurach.
- OSTRZEŻENIE: podczas użytkowania nie wolno otwierać otworu wlewowego.
- OSTRZEŻENIE: zachowaj środki ostrożności, aby uniknąć rozlania płynów na przewód.
- OSTRZEŻENIE: błędne lub niewłaściwe użytkowanie może stanowić zagrożenie zarówno dla urządzenia, jak i użytkownika. Używaj tego urządzenia do celów opisanych w niniejszej instrukcji. Powierzchnia elementu grzejnego po użyciu będzie gorąca do ostygnięcia.



- Upewnij się, że napięcie sieciowe jest zgodne z napięciem podanym na tabliczce znamionowej produktu oraz, że wtyczka jest uziemiona.
- Nie zanurzaj przewodu, wtyczki ani żadnej innej części produktu w wodzie lub innej cieczy ani nie wystawiaj połączeń elektrycznych na działanie wody. Przed dotknięciem wtyczki lub włączeniem produktu upewnij się, że twoje ręce są całkowicie suche.
- Nie skręcaj, nie zginaj, nie rozciągaj ani nie uszkodzaj przewodu zasilającego. Chroń go przed ostrymi krawędziami i źródłami ciepła. Nie pozwól, aby przewód dotykał gorących powierzchni. Nie pozwól, aby przewód zbliżył się do krawędzi powierzchni roboczej lub blatu.
- Wyłącz i odłącz urządzenie od źródła zasilania gdy nie jest używane i przed czyszczeniem. Pociągnij za wtyczkę, aby ją odłączyć, nie ciągnij za przewód.
- Ustaw urządzenie na suchej, stabilnej, płaskiej i odpornej na ciepło powierzchni.
- Nie używaj produktu w następujących okolicznościach:
  - A. Wewnątrz lub na powierzchni kuchenek elektrycznych lub gazowych, gorących piekarników lub w pobliżu ognia.
  - B. Na miękkich powierzchniach (takich jak dywany) lub w miejscach, w których może się przewrócić podczas użytkowania.
  - C. Na zewnątrz lub w obszarach o wysokiej wilgotności.
- Nie myj urządzenia w zmywarce.
- Zachowaj minimalną bezpieczną odległość 20 cm po obu stronach i 30 cm nad pracującym urządzeniem.
- Nie umieszczaj urządzenia pod szafkami lub meblami kuchennymi, ponieważ generuje parę wodną i może je uszkodzić.
- Nie uruchamiaj urządzenia, jeśli nie ma w nim wody.





- Nigdy nie używaj urządzenia bez kompatybilnego pojemnika pod wylotem kawy i dozownikiem mleka.
- Nadzoruj dzieci, aby nie bawiły się urządzeniem. Konieczny jest ścisły nadzór, jeśli produkt jest używany przez dzieci lub w ich pobliżu.

## BEZPEČNOSTNÍ POKYNY

Přečtěte si pozorně následující pokyny před použitím výrobku. Uchovejte tento návod pro budoucí použití nebo pro nové uživatele.

- Dodržujte pečlivě tyto bezpečnostní pokyny během používání výrobku
- Tento spotřebič mohou používat děti ve věku 8 let a starší a osoby se sníženými fyzickými, smyslovými nebo duševními schopnostmi nebo s nedostatkem zkušeností a znalostí, pokud jim byl poskytnut patřičný dohled nebo byly proškoleny ohledně používání spotřebiče bezpečným způsobem a rozumí související nebezpečí. Děti si se spotřebičem nesmí hrát. Čištění a údržbu, kterou provádějí uživatelé, by neměly provádět děti, pokud nejsou starší než 8 let a nejsou pod dohledem. Udržujte spotřebič a jeho kabel mimo dosah dětí mladších 8 let.
- Pravidelně kontrolujte, zda napájecí kabel není viditelně poškozen. Pokud je napájecí kabel poškozen, musí ho vyměnit výrobce, jeho poprodejní servis nebo podobně kvalifikovaný personál, aby se předešlo nebezpečí.
-  Tato ikona znamená: pozor, horký povrch. Přístupné povrchy jsou náchylné k zahřátí během používání.
- Tento spotřebič je určen pouze pro domácí použití a je vyloučen z použití v barech, restauracích, farmách, hotelech, motelech a kancelářích.





- VAROVÁNÍ: Plnicí otvor nesmí být během používání otevřen.
- VAROVÁNÍ: Dbejte na to, aby nedošlo k rozlití kapalin na vodič.
- VAROVÁNÍ: Nesprávné nebo nevhodné používání může představovat nebezpečí pro přístroj i uživatele. Používejte toto zařízení pouze k činnostem popsáním v tomto návodu. Povrch topného tělesa je po použití vystaven zbytkovému teple.
- Ujistěte se, že napětí v síti odpovídá napětí uvedenému na typovém štítku produktu a že zástrčka je uzemněná.
- Neponořujte kabel, zástrčku ani žádnou jinou část výrobku do vody nebo jiné kapaliny a nevystavujte elektrické přípojky vodě. Ujistěte se, že máte zcela suché ruce, než se dotknete zástrčky nebo zapnete výrobek.
- Nezkrucujte, neohýbejte, nenatahujte ani nepoškozujte napájecí kabel. Chraňte ho před ostrými hranami a zdroji tepla. Nedovolte, aby se kabel dotýkal horkých povrchů. Nenechte kabel vyset přes okraj pracovní plochy nebo kuchyňské desky.
- Vypněte a odpojte výrobek od zdroje napájení, pokud ho nepoužíváte a před čištěním. Zatáhněte za zástrčku pro jeho odpojení, ne za kabel.
- Postavte spotřebič na suchý, stabilní, rovný a žáruvzdorný povrch.
- Nepoužívejte výrobek za následujících okolností:
  - A. V nebo na elektrických nebo plynových sporácích, horkých troubách nebo v blízkosti ohně.
  - B. Na měkkých površích (např. kobercích) nebo na místech, kde by mohlo dojít k převržení výrobku během používání.
  - C. Venku nebo na místech s vysokou vlhkostí.
- Nemyjte spotřebič v myčce nádobí.







- Udržujte minimální bezpečnostní vzdálenost 20 cm od stran a 30 cm nad výrobkem, když je zařízení v provozu.
- Neumísťujte výrobek pod skříňky nebo kuchyňský nábytek, uvolňuje páru a mohla by je poškodit.
- Neprovozujte kávovar bez vody.
- Nikdy nepoužívejte kávovar bez vhodné šálky umístěné pod výpustí kávy a tryskou na mléko.
- Dohlížejte na děti, abyste se ujistili, že si s výrobkem nehrají. Je naprosto nezbytné na přístroj dohlížet, pokud je používán v blízkosti dětí nebo přímo dětmi.

## GÜVENLİK TALİMATLARI

Ürünü kullanmadan önce aşağıdaki talimatları dikkatlice okuyun. Bu kılavuzu ileride referans olarak kullanmak veya yeni kullanıcılar için saklayın.

- Ürünü kullanırken bu güvenlik talimatlarına dikkatlice uyun.
- Bu cihaz 8 yaş ve üzeri çocuklar, fiziksel, duyuşsal veya zihinsel yetenekleri kısıtlı veya deneyim ve bilgi eksikliği olan kişiler tarafından, cihazın güvenli bir şekilde kullanılmasına ilişkin gözetim veya yönergelerle desteklendikleri ve ilgili tehlikeleri anladıkları takdirde kullanılabilir. Çocuklar cihazla oynamamalıdır. Temizlik ve bakım işlemleri, 8 yaşından büyük olmadıkları ve gözetim altında tutulmadıkları sürece çocuklar tarafından yapılmamalıdır. Cihazı ve kablosunu 8 yaşından küçük çocukların erişemeyeceği yerlerde muhafaza edin.
- Elektrik kablosunda gözle görülür hasar olup olmadığını düzenli olarak kontrol edin. Şebeke kablosu hasar görmüşse, olası tehlikeyi önlemek için üretici, satış sonrası servis veya benzer şekilde nitelikli personel tarafından değiştirilmelidir.



-  Bu sembolün anlamı: dikkat, sıcak yüzey. Erişilebilir yüzeyler kullanım sırasında ısınmaya karşı hassastır.
    - Bu cihaz sadece evde kullanım için tasarlanmıştır. Barlarda, restoranlarda, çiftliklerde, otellerde, motellerde ve ofislerde kullanıma uygun değildir.
  - UYARI: Su haznesi kullanım sırasında açık bırakılmamalıdır.
  - UYARI: İletken kablo üzerine sıvı dökülmesini önlemek için gerekli önlemleri alın.
  - DİKKAT: yanlış veya uygunsuz kullanım hem cihazı hem de kullanıcıyı tehlikeye atabilir. Bu cihazı bu kılavuzda açıklanan amaçlar için kullanın. Isıtma elemanının yüzeyi kullanımdan sonra artık ısıya maruz kalır.
  - Elektrik voltajının ürün etiketinde belirtilen voltajla eşleştikten ve fişin topraklama özelliğine sahip olduğundan emin olun.
  - Kabloyu, fişi veya ürünün herhangi bir parçasını suya veya başka bir sıvıya koymayın. Elektrik bağlantılarını suya maruz bırakmayın. Fişe dokunmadan veya ürünü açmadan önce ellerinizin tamamen kuru olduğundan emin olun.
  - Güç kablosunu bükmeyin, eğmeyin, germeyin veya hasar vermeyin. Sivri kenarlardan ve ısı kaynaklarından koruyun. Kablonun sıcak yüzeylere temas etmesine izin vermeyin. Kablonun çalışma yüzeyinin veya tezgâhın kenarından dışarı çıkmasına izin vermeyin.
  - Kullanılmadığında ve temizlemeden önce ürünü kapatın ve fişini prizden çekin. Kapatmak için fişi çekin, kabloyu çekmeyin.
  - Cihazı düz, sabit, kuru ve sıcağa dayanıklı bir yüzeye yerleştirin.
  - Aşağıdaki durumlarda cihazı kullanmayın
- A. Elektrikli veya gazlı ocakların içinde veya üzerinde, sıcak fırınlarda veya ateşin yakınında.





- B. Yumuşak yüzeylerde (örn. halılar) veya kullanım sırasında devrilebileceği yerlerde.
- C. Açık havada veya yüksek nem oranına sahip alanlarda.
- Cihazı bulaşık makinesinde yıkamayın.
  - Kullanım sırasında ürünün yanlarına en az 20 cm ve üzerine 30 cm güvenlik mesafesi bırakın.
  - Ürünü dolapların veya mutfak mobilyalarının altına yerleştirmeyin, buhar yayar ve bunlara zarar verebilir.
  - Ürünü su haznesi dolu değilken çalıştırmayın
  - Makineyi asla kahve musluğunun ve süt kabı musluğunun altında uyumlu bir kap olmadan kullanmayın.
  - Çocukların cihazla oynamadıklarından emin olun. Cihaz çocuklar tarafından veya çocukların yakınında kullanılacaksa sıkı gözetim gereklidir.





## ESPAÑOL

### 1. PIEZAS Y COMPONENTES

Figura 1.

- A. Pantalla
- B. Adaptador
- C. Soporte doble altura para la taza
- D. Bandeja de goteo
- E. Depósito de leche
- F. Cierre cápsulas
- G. Botón de encendido/apagado
- H. Vaporizador
- I. Tapa del depósito de agua
- J. Depósito de agua
- K. Compartimento para guardar el vaporizador

**Iconos e indicadores luminosos.** Figura 2

Indicadores luminosos:

1. Descalcificación
2. Insertar el adaptador
3. Depósito de agua vacío
4. Pre calentamiento

Iconos táctiles:

5. Espresso / Taza pequeña
6. Lungo / Taza mediana
7. Large / Taza grande
8. Cappuccino
9. Latte macchiato
10. Espumador de leche / Vaporizador
11. Limpieza / agua
12. Botón de encendido/apagado

NOTA:

Los gráficos de este manual son representaciones esquemáticas y puede que no coincidan exactamente con los del producto.

### 2. ANTES DE USAR

- Este aparato presenta un embalaje diseñado para protegerlo durante su transporte. Saque el aparato de su caja y retire todo el material de embalaje. Puede guardar la caja original





## ESPAÑOL

y otros elementos del embalaje en un lugar seguro para prevenir daños en el aparato si necesita transportarlo en el futuro. Si desea deshacerse del embalaje original, asegúrese de reciclar todos los elementos correctamente.

- Asegúrese de que todas las piezas y componentes están incluidos y en buen estado. Si faltara alguno o no estuviera en buen estado, contacte de forma inmediata con el Servicio de Atención Técnica oficial de Cecotec.

### Contenido de la caja:

- Cafetera
- Manual de instrucciones
- Set de cuatro adaptadores:
  1. Filtro para cápsulas Nespresso
  2. Filtro para cápsulas DolceGusto
  3. Filtro para café molido con filtro para uno y dos cafés
  4. Filtro para cápsulas K-Fee
- Cuchara de café
- 5 pastillas para descalcificar

## 3. FUNCIONAMIENTO

Para encender el dispositivo pulse el botón de encendido y espere a que el dispositivo esté lista, el icono de precalentamiento se encenderá.

### Preparación del café. Fig. 3

1. Abra la tapa por completo, extraiga el filtro e inserte la cápsula en su interior
2. Cierre la tapa y coloque una taza debajo del dispensador. Al cerrar la tapa, esta estará más dura debido a que debe pinchar la cápsula en ese proceso.
3. Pulse el icono Espresso (50 mL), Lungo (100 mL) o Large (150 mL). Si vuelve a pulsar alguno de los iconos de café, la preparación se detendrá de manera automática.
4. Abra la tapa para extraer el filtro y saque la cápsula.

Nota: Si desea detener el proceso pulse el icono de la pantalla de nuevo.

Nota: Al extraer la cápsula tenga cuidado ya que esta está caliente y puede contener restos de agua.

### Preparación de cafés que contengan leche

1. Abra la tapa por completo, extraiga el filtro e inserte la cápsula en su interior.
2. Cierre la tapa y coloque una taza debajo del dispensador. Al cerrar la tapa, esta estará más dura debido a que debe pinchar la cápsula en ese proceso.



## ESPAÑOL

3. Extraiga el depósito de leche pulsado el botón lateral y tirando de él hacia fuera. Añada la leche en el depósito sacando la tapa y respetando las marcas de MIN y MAX. Cierre la tapa y vuelva a introducirlo.
4. Pulse el icono de Cappuccino.
5. Si pulsa el icono Cappuccino (120 ml de leche y 50 ml de café), Latte macchiato (220 ml de leche y 50 ml de café) o cualquiera de los demás iconos, la preparación se detendrá de manera automática.

Nota: Si desea detener el proceso pulse el icono de la pantalla de nuevo.

Nota: Al extraer la cápsula tenga cuidado ya que esta está caliente y puede contener restos de agua.

Nota: Recuerde que debe usar siempre leche entera y fría.

### Uso del vaporizador. Fig. 4

1. Saque el vaporizador del compartimento del lado derecho de la cafetera.
2. Alinee el orificio de inserción del vaporizador en el lado derecho de la cafetera (el depósito de leche y el vaporizador comparten el mismo orificio de inserción). A continuación, inserte el vaporizador por completo y asegúrese de que queda bien colocado; si no es así, podría caerse.
3. Coloque una jarra de leche o un vaso grande bajo el vaporizador. Pulse el icono táctil del Espumador de leche / Vaporizador que aparecerá en la pantalla y la máquina empezará a calentarse (el indicador luminoso correspondiente se encenderá). El tiempo de calentamiento son aproximadamente 15 segundos. Pasado este tiempo, la cafetera comenzará a emitir vapor. La temperatura de la leche puede ser controlada por el usuario (normalmente, a mayor duración, mayor temperatura de la leche y mayor cantidad de burbujas).
4. Pulse el icono del Espumador de leche / Vaporizador de nuevo para detener la formación de espuma antes de preparar el café. Para preparar café siga los pasos explicados anteriormente en el apartado "Preparación del café".

### 3.1 Consejos sobre las elaboraciones con leche

#### Cappuccino:

- El capuchino es un café con leche cubierto con una gruesa capa de espuma de leche.
- Cantidad por orden de servicio: 50 ml de café + 120 ml de espuma de leche
- Cápsulas recomendadas: Cápsulas de Ristretto o de Espresso
- Taza recomendada: Taza de capuchino (Capacidad: más de 170 ml - Altura: inferior a 11 cm)

#### Latte Macchiato:

- El Latte macchiato es un café vertido en un vaso lleno de espuma de leche. Se caracteriza por tener dos capas de espuma de café.





## ESPAÑOL

- Cantidad por orden de servicio: 220 ml de espuma de leche + 50 ml de café
- Cápsulas recomendadas: Cápsulas de Ristretto o de Espresso
- Taza recomendada: Vaso (Capacidad: más de 270 ml - Altura: inferior a 11 cm)

### 3.2 Ajuste de cantidades

#### Ajustar los valores del café espresso, lungo y large.

- La cantidad de café seleccionable va de 25 a 250 mL. Mínimo 8s de extracción.
1. Abra la tapa por completo e inserte la cápsula.
  2. Encienda la cafetera y espere a que está este precalentada.
  3. Mantenga pulsado el icono de café que sea modificar durante todo el tiempo que desea que la cafetera dispense café, a los 3 segundos escuchará un pitido confirmándole la función. La cafetera recordará este valor automáticamente.
  4. Cuando utilice el programa de nuevo, la cafetera habrá memorizado el tamaño de la taza que seleccionó. La cantidad de café que se dispensará es la que usted ha ajustado.

NOTA: Aunque al mantener pulsado el botón del café que desea modificar la cafetera realice un precalentamiento rápido siga manteniendo pulsado el botón.

#### Ajustar los valores del Cappuccino y Latte macchiato.

- La cantidad de café seleccionable va de 25 a 250 mL. Mínimo 8s de extracción.
  - La cantidad de leche seleccionable va de 10 a 60 segundos.
1. Abra la tapa por completo e inserte la cápsula.
  2. Encienda la cafetera y espere a que esta esté precalentada.
  3. Mantenga pulsado el icono de cappuccino o latte macchiato que desea modificar durante todo el tiempo que desea que la cafetera dispense café o leche, según el orden, a los 3 segundos escuchará un pitido confirmándole la función. Vuelva a pulsar el mismo icono para la segunda parte de la preparación manteniendo pulsado el tiempo que desea que la cafetera dispense café o leche, según el orden. La cafetera recordará este valor automáticamente.
  4. Cuando utilice el programa de nuevo, la cafetera habrá memorizado el tamaño de la taza que seleccionó. La cantidad de café que se dispensará es la que usted ha ajustado.

NOTA: Aunque al mantener pulsado el botón del café que desea modificar la cafetera realice un precalentamiento rápido siga manteniendo pulsado el botón.

#### Ajustar los valores para espumar leche

La cantidad de leche seleccionable va de 10 a 60 segundos.

1. Abra la tapa por completo.
2. Encienda la cafetera y espere a que está este precalentada.





## ESPAÑOL

3. Mantenga pulsado el icono del Espumador de leche / Vaporizador para modificar el tiempo que desea que la cafetera espume /vaporice leche, a los 3 segundos escuchará un pitido confirmándole la función. La cafetera recordará este valor automáticamente.
4. Cuando utilice el programa de nuevo, la cafetera habrá memorizado el tiempo que seleccionó.

### 3.3 Restablecer los valores de fábrica

1. Encienda la cafetera. Cuando haya alcanzado la temperatura adecuada, entrará en modo de espera.
2. Mantenga pulsado los iconos de Espresso (taza pequeña) y de Lungo (taza mediana) al mismo tiempo durante 5 segundos.
3. Sonarán dos pitidos. Las 6 bebidas parpadearán de manera rápida durante 5 segundos, lo que indicará que se han restablecido correctamente los valores de fábrica.

### 3.4 Ahorro de energía:

Esta función se activará si pasan 9 minutos sin que se realice ninguna operación.

## 4. LIMPIEZA Y MANTENIMIENTO

Después de cada uso del sistema de leche se recomienda encarecidamente que se realice una limpieza rápida del sistema. El uso de leche deja muchos restos de leche seca y puede generar problema en el espumado de la leche además de llegar a ser peligroso para la salud.

### Limpieza rápida del sistema de leche.

1. Después de cada uso del depósito de leche, retírelo de la cafetera y extraiga solo la parte transparente del depósito de leche.
2. Vuelva a conectar la parte superior del depósito de leche a la cafetera, observará que se queda colgando el tubo que succiona leche. Introduzca este tubo en un vaso o recipiente con agua limpia.
3. Pulse el icono Espumador de leche / Vaporizador y el sistema usará esta agua para limpiar el sistema y eliminar todos los restos de leche que hayan quedado.
4. Utilice el tiempo necesario para ver que el agua que sale por el difusor de leche sale limpia.
5. Extraiga la parte superior del depósito de leche de la cafetera y júntela con la parte inferior transparente. Podrá guardar este depósito en la nevera.

### Limpieza profunda del sistema de leche

1. Retire el depósito de leche. Elimine todos los residuos de leche con agua caliente (40 °C).
2. Elimine toda la suciedad visible con una esponja no abrasiva.
3. Sumerja todos los componentes en agua caliente (40 °C) que contenga un jabón suave durante al menos 30 minutos.





## ESPAÑOL

4. Limpie el interior del depósito de leche, el conector de la salida de leche y el regulador de leche con un jabón suave. Enjuague todas las piezas con agua caliente (40 °C). Asegúrese de que la entrada de aire esté limpia. Esto hará que salga una espuma de leche perfecta. No utilice material abrasivo que pueda dañar la superficie de la cafetera.
5. Vuelva a conectar la parte superior del depósito de leche a la cafetera, observará que se queda colgando el tubo que succiona leche. Este tubo lo introduciremos en un vaso o recipiente con agua limpia y desengrasante/jabón suave.
6. Pulse el icono Espumador de leche / Vaporizador y el sistema usará esta agua para limpiar el sistema y eliminar todos los restos de leche que hayan quedado.
7. Utilice el tiempo necesario para ver que el agua que sale por el difusor de leche sale limpia.
8. Vuelva a llenar el vaso o recipiente con agua limpia para limpiar el sistema de los restos que hayan podido quedar.
9. Desconecte el depósito de leche
10. Seque todas las piezas con un paño o una toalla limpia y vuelva a colocarlas.

### **Desmontar el depósito de leche:**

1. Retire el tubo de silicona del depósito de leche.
2. Retire el espumador metálico de la leche del depósito.
3. Pulse el botón lateral de la parte superior del depósito con una mano y sujete el conector con la otra y retírelo hacia fuera.
4. Limpie el conector con un cepillo pequeño de precisión y enjuague las piezas
5. Vuelva a conectar todos los componentes siguiendo los pasos anteriores a la inversa.

### **Desmontar el vaporizador:**

1. Extraiga la carcasa de acero inoxidable del vaporizador girando en dirección contraria a las agujas de reloj y tirando hacia fuera.
2. Gire la pieza interna de color negro hacia la dirección de desbloqueo y extráigala.

### **Descalcificar**

- Cuando la cafetera necesite descalcificarse (el indicador luminoso correspondiente parpadeará): se encenderá cuando la cafetera haya elaborado 50 litros de café o el vaporizador se haya usado 5000 segundos.
  - Para realizar el proceso de descalcificación, siga los siguientes pasos:
1. Encienda la cafetera. Cuando haya alcanzado la temperatura adecuada, entrará en modo de espera.
  2. Llene el depósito de agua con agua y producto descalcificador siguiendo las proporciones indicadas por el fabricante del mismo.
  3. Pulse el icono de limpieza/agua durante 5 segundos para que comience el proceso.
  4. Se encenderá el icono del Espresso (taza pequeña). Púlselo para que comience la primera fase del proceso de descalcificación.
  5. La cafetera empezará a bombear agua. El icono del Espresso (taza pequeña) se apagará.



## ESPAÑOL

6. Cuando termine la primera fase, sonará un pitido y se encenderá el icono del café Lungo (taza mediana). Saqué el depósito de agua límpielo y llénelo de agua limpia de nuevo.
7. Púlselo para que comience la segunda fase del proceso de descalcificación.
8. La cafetera empezará a bombear agua. El icono del café Lungo (taza mediana) se apagará.
9. Cuando termine la segunda fase, sonará un pitido y la cafetera ya podrá funcionar con normalidad.

## 5. RESOLUCIÓN DE PROBLEMAS

**IMPORTANTE:** Todas las cápsulas existentes en el mercado son diseñadas por terceros, Cecotec no se hace responsable de futuros cambios en la estructura, el tamaño o el diseño de las mismas.

PROBLEMA	POSIBLE CAUSA	POSIBLE SOLUCIÓN
La cafetera no se enciende	La cafetera no está enchufada	Compruebe la red eléctrica, el enchufe, la tensión y el fusible. Si tiene algún problema, póngase en contacto con el Servicio de Asistencia Técnica de Cecotec.
No sale café.	El depósito de agua está vacío.	Llene el depósito de agua.
El café no está lo suficientemente caliente.	La taza que ha puesto bajo el dispensador está fría	Caliente la taza que vaya a poner bajo el dispensador.
	Hay acumulación de cal en la cafetera.	Descalcifique la cafetera.
	La cafetera no se ha calentado.	Prepare una taza de agua para calentar el circuito.
El agua se sale.	El depósito de agua gotea.	Compruebe si la válvula del depósito de agua está obstruida.
	La bandeja de goteo está llena.	Vacíe la bandeja de goteo.
El asa no se puede cerrar.	El adaptador no está bien colocado.	Coloque el adaptador correctamente.





## ESPAÑOL

Se muestra el icono en forma de triángulo "Adapter"	La tapa no está cerrada	Cierre la tapa.
El sistema de leche no espuma la leche	El sistema de leche está sucio	Realice la limpieza profunda del sistema de leche.
		Realice la limpieza rápida después del uso de sistema de leche.
		Descalcifique la cafetera.
El compartimento de cápsulas gotea	Restos del café que quedan en el interior de la cápsula	Abra la tapa y retire la cápsula cuanto antes.
La tapa no se puede cerrar por completo	Vacíe el adaptador.	Asegúrese de que no hay ninguna cápsula bloqueada en el adaptador y de que este esté colocado en una posición adecuada.

## 6. ESPECIFICACIONES TÉCNICAS

Referencia del producto: 01852  
 Producto: FreeStyle Latte  
 Voltaje: 220-240 V  
 Frecuencia: 50 Hz  
 Potencia: 1150 - 1350 W

Las especificaciones técnicas pueden cambiar sin notificación previa para mejorar la calidad del producto.

Fabricado en China | Diseñado en España

## 7. RECICLAJE DE APARATOS ELÉCTRICOS Y ELECTRÓNICOS



Este símbolo indica que, de acuerdo con las normativas aplicables, el producto y/o la batería deberán desecharse de manera independiente de los residuos domésticos. Cuando este producto alcance el final de su vida útil, deberás extraer las pilas/baterías/acumuladores y llevarlo a un punto de recogida designado por las autoridades locales.





## ESPAÑOL

Para obtener información detallada acerca de la forma más adecuada de desechar sus aparatos eléctricos y electrónicos y/o las correspondientes baterías, el consumidor deberá contactar con las autoridades locales.

El cumplimiento de las pautas anteriores ayudará a proteger el medio ambiente.

## 8. GARANTÍA Y SAT

Cecotec responderá ante el usuario o consumidor final de cualquier falta de conformidad que exista en el momento de la entrega del producto en los términos, condiciones y plazos que establece la normativa aplicable.

Se recomienda que las reparaciones se efectúen por personal especializado.

Si detecta una incidencia con el producto o tiene alguna consulta, póngase en contacto con el Servicio de Asistencia Técnica oficial de Cecotec a través del número de teléfono +34 96 321 07 28.

## 9. COPYRIGHT

Los derechos de propiedad intelectual sobre los textos de este manual pertenecen a CECOTEC INNOVACIONES, S.L. Quedan reservados todos los derechos. El contenido de esta publicación no podrá, ni en parte ni en su totalidad, reproducirse, almacenarse en un sistema de recuperación, transmitirse o distribuirse por ningún medio (electrónico, mecánico, fotocopia, grabación o similar) sin la previa autorización de CECOTEC INNOVACIONES, S.L.

## 1. PARTS AND COMPONENTS

Fig. 1.

- A. Display
- B. Adapter
- C. Movable cup tray
- D. Drip tray
- E. Milk tank
- F. Handle
- G. Power button
- H. Steamer
- I. Water tank cover
- J. Water tank
- K. Side panel

### Icons and indicator lights Fig. 2

Indicator lights

- 1. Descaling
- 2. Insert adapter
- 3. Empty water tank
- 4. Preheating

Icons

- 5. Espresso/Small cup
- 6. Lungo/Medium cup
- 7. Large/Large cup
- 8. Cappuccino
- 9. Latte macchiato
- 10. Milk frothing/Steamer
- 11. Cleaning/water
- 12. Power button

NOTE:

The graphics in this manual are schematic representations and may not exactly match the device.

## 2. BEFORE USE

- This appliance is packaged in a way as to protect it during transport. Take the appliance out of its box and remove all packaging materials. You can keep the original box and other



## ENGLISH

packaging elements in a safe place. This will help you prevent damage to the appliance when transporting it in the future. In case the original packaging is disposed of, make sure all packaging materials are recycled accordingly.

- Make sure all parts and components are included and in good conditions. If there is any piece missing or in bad conditions, contact the official Cecotec Technical Support Service immediately.

### Box content:

- Coffee machine
- Instruction manual
- Four adapters:
  1. Nespresso pods adapter
  2. DolceGusto pods adapter
  3. Ground coffee adapter (with filter for one or two coffees)
  4. K-Fee pods adapter
- Measuring spoon with tamper
- 5 descaling tablets

## 3. OPERATION

To switch on the appliance, press the power button and wait until the coffee machine is ready. The preheating indicator light will light up.

### Coffee preparation. Fig. 3

1. Lift the handle fully and insert the pod.
2. Close the handle and place a cup under the coffee spout. The handle will be "stucked" as the appliance has to pinch the pod in the coffee preparation process.
3. Press the Espresso (50 ml), Lungo (100 ml) or Large (150 ml) icons. If you press any of the coffee icons again, preparation stops automatically.
4. After the coffee preparation process is completed, open the handle to remove the pod.

Note: if you want to stop the coffee preparation process, press the coffee icon on the display again.

Note: be careful when removing the pod as it is hot and may contain traces of water.

### Preparation of coffees containing milk

1. Lift the handle fully and insert the pod.
2. Close the handle and place a cup under the coffee spout. The handle will be "stucked" as the appliance has to pinch the pod in the coffee preparation process.

3. Remove the milk tank by pressing the side button and pulling it out. Add the milk into the tank by removing the cover and respecting the MIN and MAX markings. Close the cover and reinsert the milk tank.
4. Press the Cappuccino icon.
5. If you press the Cappuccino icon (120 ml milk and 50 ml coffee), Latte macchiato icon (220 ml milk and 50 ml coffee) or any of the other icons, preparation stops automatically.

Note: if you want to stop the coffee preparation process, press the coffee icon on the display again.

Note: be careful when removing the pod as it is hot and may contain traces of water.

Note: remember to always use cold whole milk.

#### Using the steamer. Fig. 4

1. Remove the steamer from the side panel.
2. Align the steamer insertion hole on the right-hand side of the appliance (the milk tank and the steamer share the same insertion hole). Then, insert the steamer all the way in and make sure it sits securely, otherwise it could fall out.
3. Place a jug with milk or a large cup under the steamer. Press the Milk frothing/Steamer icon on the display, the appliance will start preheating (the corresponding indicator light will light up). Preheating time is approximately 15 seconds. After this time, the appliance will start to release steam. The temperature of the milk can be controlled by the user (normally, the longer the duration, the higher the temperature of the milk and the higher the number of bubbles).
4. Press the Milk frothing/Steamer icon again to stop frothing before preparing coffee. To prepare coffee, follow the steps explained above in the "Coffee preparation" section.

### 3.1 Tips on milk-based preparations

#### Cappuccino

- Cappuccino is a milky coffee covered with a thick layer of milk froth.
- Serving quantity: 50 ml coffee + 120 ml milk froth
- Recommended pods: Ristretto or Espresso pods
- Recommended cup: Cappuccino cup (Capacity: more than 170 ml - Height: less than 11 cm)

#### Latte Macchiato

- Latte macchiato is coffee poured into a glass filled with milk froth. It is characterised by two layers of coffee froth.
- Serving quantity: 50 ml coffee + 220 ml milk froth
- Recommended pods: Ristretto or Espresso pods
- Recommended cup: Glass (Capacity: over 270 ml - Height: less than 11 cm)



## ENGLISH

### 3.2 Adjusting quantities

#### Adjusting the settings for Espresso, Lungo and Large sizes.

- The selectable coffee quantity ranges from 25 to 250 ml. Minimum 8s of extraction.

  1. Lift the handle fully and insert the pod.
  2. Switch on the appliance and wait until it is preheated.
  3. Press and hold the coffee icon to be changed for as long as you want the machine to dispense coffee. After 3 seconds you will hear a beep to confirm the function. The appliance will automatically remember this value.
  4. When you choose the coffee selection again, the appliance will have memorised the cup size you have previously selected. The amount of coffee to be dispensed is the amount you have set.

NOTE: even if you press and hold down the icon for the coffee you want to change, the appliance performs a quick preheat, continue to hold down the icon.

#### Adjusting the settings for Cappuccino and Latte macchiato sizes.

- The selectable coffee quantity ranges from 25 to 250 ml. Minimum 8s of extraction.
- The selectable milk quantity ranges from 10 to 60 seconds.

  1. Lift the handle fully and insert the pod.
  2. Switch on the appliance and wait until it is preheated.
  3. Press and hold the Cappuccino or Latte macchiato icon to be changed for as long as you want the machine to dispense coffee or milk, in the order you want. After 3 seconds you will hear a beep confirming the function. Press the same icon again for the second part of the preparation by holding down the time you want the machine to dispense coffee or milk, depending on the order. The appliance will automatically remember this value.
  4. When you choose the coffee selection again, the appliance will have memorised the cup size you have previously selected. The amount of coffee to be dispensed is the amount you have set.

NOTE: even if you press and hold down the icon for the coffee you want to change, the appliance performs a quick preheat, continue to hold down the icon.

#### Adjusting the values for milk frothing

The selectable milk quantity ranges from 10 to 60 seconds.

1. Lift the handle fully.
2. Switch on the appliance and wait until it is preheated.
3. Press and hold the Milk frothing/Steamer icon to change the time you want the machine to froth milk. After 3 seconds you will hear a beep to confirm the function. The appliance will automatically remember this value.
4. When you choose the selection again, the appliance will have memorised the time you have previously selected.





### 3.3 Resetting to factory settings

1. Turn on the coffee machine. When it has reached the right temperature, it will enter standby mode.
2. Press and hold the Espresso (small cup) and Lungo (medium cup) icons at the same time for 5 seconds.
3. Two beeps will sound. The 6 drinks will flash rapidly for 5 seconds, indicating that the factory settings have been successfully reset.

### 3.4 Energy saving

This function will be activated if 9 minutes pass without any operation.

## 4. CLEANING AND MAINTENANCE

After each use of the milk system, a quick cleaning of the system is strongly recommended. The use of milk leaves a lot of dried milk residues and can cause problems in the frothing of the milk as well as being hazardous to health.

### Quick cleaning of the milk system

1. After each use, remove the milk tank from the machine and remove only the transparent part of the milk tank.
2. Reconnect the upper part of the milk tank to the appliance, you will notice that the milk suction tube is hanging down. Insert this tube into a glass or container with clean water.
3. Press the Milk frothing/Steamer icon and the system will use this water to clean the system and remove any remaining milk residue.
4. Use the time necessary to see that the water coming out of the milk spout comes out clean.
5. Remove the upper part of the milk tank from the appliance and join it with the transparent lower part. You can store this tank in the refrigerator.

### Deep cleaning of the milk system

1. Remove the milk tank. Remove all milk residues with hot water (40 °C).
2. Remove all visible dirt with a non-abrasive sponge.
3. Soak all components in hot water (40 °C) containing mild soap for at least 30 minutes.
4. Clean the inside of the milk tank, the milk spout connector, and the milk regulator with mild soap. Rinse all parts with hot water (40 °C). Make sure that the air inlet is clean. This will produce perfect milk froth. Do not use abrasive material which may damage the surface of the appliance.
5. Reconnect the upper part of the milk tank to the appliance, you will notice that the milk suction tube is hanging down. This tube should be placed in a glass or container with clean water and degreaser/soft soap.



## ENGLISH

6. Press the Milk frothing/Steamer icon and the system will use this water to clean the system and remove any remaining milk residue.
7. Use the time necessary to see that the water coming out of the milk spout comes out clean.
8. Refill the glass or container with clean water to flush the system of any remaining debris.
9. Disconnect the milk tank.
10. Dry all parts with a clean cloth or towel and replace them.

### Disassembling the milk tank

1. Remove the silicone tube from the milk tank.
2. Remove the metal milk frother from the milk tank.
3. Press the side button on the top of the tank with one hand and hold the connector with the other hand and pull it outwards.
4. Clean the connector with a small precision brush and rinse the parts.
5. Reconnect all components by following the above steps in reverse.

### Disassembling the steamer

1. Remove the stainless steel housing from the steamer by turning it counterclockwise and pulling it out.
2. Turn the black inner part in the unlocking direction and remove it.

### Descaling

- When the appliance needs descaling the corresponding indicator light will flash. It will light up when the coffee machine has brewed 50 litres of coffee or the frother has been used for 5000 seconds.
  - To start the descaling process, follow the steps below:
1. Turn on the coffee machine. When it has reached the right temperature, it will enter standby mode.
  2. Fill up the water tank with water and a descaler following the proportions indicated by the descaler manufacturer.
  3. Press the cleaning/water icon for 5 seconds to start the process.
  4. The Espresso icon (small cup) will light up. Press to start the first phase of the descaling process.
  5. The coffee machine will start pumping water. The Espresso icon (small cup) will switch off.
  6. When the first phase is finished, a beep sounds and the Lungo (medium cup) icon lights up. Take out the water tank, clean it and fill it with clean water again.
  7. Press to start the second phase of the descaling process.
  8. The coffee machine will start pumping water. The Lungo coffee icon (medium cup) will switch off.
  9. When the second phase is completed, a beep sounds and the machine can now operate normally.

## 5. TROUBLESHOOTING

**NOTE:** all existing pods in the market are designed by third parties, Cecotec is not responsible for future changes in the structure, size, or design of the pods.

PROBLEM	POSSIBLE CAUSE	POSSIBLE SOLUTION
The machine does not switch on	The coffee machine is not plugged in.	Check the mains, plug, voltage, and fuse. If you detect any problem, contact the official Cecotec Technical Support Service.
No coffee comes out	Water tank is out of water.	Fill up the water tank.
Coffee is not hot enough	The cup you have placed under the spout is cold.	Heat the cup to be placed under the spout.
	There is limescale build-up in the coffee machine.	Descale the appliance.
	The coffee machine has not heated up.	Prepare a cup of water to heat the circuit.
Water leaks out	The water tank leaks.	Check if the water tank valve is clogged.
	The drip tray is full.	Empty the drip tray.
The handle cannot be closed	The adapter is not fitted correctly.	Fit the adapter correctly.
The adapter icon is displayed	The cover is not closed.	Close the cover.
Milk system does not froth milk	The milk system is dirty.	Perform a deep cleaning of the milk system.
		Perform a quick cleaning after using the milk system.
		Descale the appliance.
Pod compartment leaks	Remains of coffee inside the pod.	Open the cover and remove the pod as soon as possible.



## ENGLISH

Cover cannot be closed completely	Empty the adapter.	Make sure that no pod is blocked in the adapter and that the adapter is placed in a suitable position.
-----------------------------------	--------------------	--

## 6. TECHNICAL SPECIFICATIONS

Product reference: 01852

Product: FreeStyle Latte

Voltage: 220-240 V

Frequency: 50 Hz

Power: 1150 - 1350 W

Technical specifications may change without prior notification to improve product quality.  
Made in China | Designed in Spain

## 7. DISPOSAL OF OLD ELECTRICAL AND ELECTRONIC APPLIANCES



This symbol indicates that, according to the applicable regulations, the product and/or batteries must be disposed of separately from household waste. When this product reaches the end of its shelf life, you should dispose of the cells/batteries/accumulators and take them to a collection point designated by the local authorities.

Consumers must contact their local authorities or retailer for information concerning the correct disposal of old appliances and/or their batteries.

Compliance with the above guidelines will help protecting the environment.

## 8. TECHNICAL SUPPORT AND WARRANTY

Cecotec shall be liable to the end user or consumer for any lack of conformity that exists at the time of delivery of the product under the terms, conditions, and deadlines established by the applicable regulations.

It is recommended that repairs be carried out by qualified personnel.

If at any moment you detect any problem with your product or have any doubt, do not hesitate to contact the official Cecotec Technical Support Service at +34 963 210 728.





ENGLISH

## 9. COPYRIGHT

The intellectual property rights over the texts in this manual belong to CECOTEC INNOVACIONES, S.L. All rights reserved. The contents of this publication may not, in whole or in part, be reproduced, stored in a retrieval system, transmitted, or distributed by any means (electronic, mechanical, photocopying, recording or similar) without the prior authorization of CECOTEC INNOVACIONES, S.L.





## FRANÇAIS

### 1. PIÈCES ET COMPOSANTS

Image 1.

- A. Écran
- B. Adaptateur
- C. Porte-tasses à double hauteur
- D. Plateau d'égouttage
- E. Réservoir de lait
- F. Fermeture des capsules
- G. Bouton marche/arrêt
- H. Buse vapeur
- I. Bouchon du réservoir d'eau
- J. Réservoir d'eau
- K. Compartiment de rangement du vaporisateur

#### **Icônes et témoins lumineux.** Image 2

Témoins lumineux :

- 1. Détartrage
- 2. Insérez l'adaptateur
- 3. Réservoir d'eau vide
- 4. Préchauffage

Icônes tactiles.

- 5. Espresso / Petite tasse
- 6. Lungo / Tasse moyenne
- 7. Large / Grande tasse
- 8. Cappuccino
- 9. Latte macchiato
- 10. Mousseur à lait / Vaporisateur
- 11. Nettoyage / eau
- 12. Bouton marche/arrêt

NOTE :

Les graphiques de ce manuel sont des représentations schématiques et peuvent ne pas correspondre exactement à ceux du produit.

### 2. AVANT UTILISATION

- Cet appareil possède un emballage conçu pour le protéger pendant son transport. Sortez l'appareil de sa boîte et retirez tout le matériel qui compose l'emballage. Rangez la boîte





## FRANÇAIS

d'origine et le reste des éléments provenant de l'emballage dans un endroit sûr pour éviter d'endommager l'appareil si vous devez le transporter à l'avenir. Si vous devez vous défaire de l'emballage d'origine, assurez-vous de recycler tous les éléments correctement.

- Assurez-vous que toutes les pièces et les composants sont inclus et en bon état. S'il manque une pièce, une partie, un accessoire ou que l'appareil ou ses accessoires ne sont pas en bon état, veuillez contacter le Service Après-Vente officiel de Cecotec.

### Contenu de la boîte :

- Machine à café
- Manuel d'instructions
- Jeu de quatre adaptateurs :
  1. Filtre à capsules Nespresso
  2. Filtre à capsules DolceGusto
  3. Filtre à café moulu avec filtre pour un et deux cafés
  4. Filtre à capsules K-Fee
- Cuillère à café
- 5 pastilles de décalcification

## 3. FONCTIONNEMENT

Pour allumer l'appareil, appuyez sur le bouton d'alimentation et attendez que l'appareil soit prêt, l'icône de préchauffage s'allume.

### Préparation du café

1. Ouvrez complètement le couvercle, retirez le filtre et insérez la capsule à l'intérieur.
2. Fermez le couvercle et placez une tasse sous le distributeur. Lorsque vous fermez le couvercle, c'est plus difficile car vous devez percer la capsule.
3. Appuyez sur l'icône Espresso (50 ml), Lungo (100 ml) ou Large (150 ml). Si vous appuyez à nouveau sur l'une des icônes de café, la préparation s'arrête automatiquement.
4. Ouvrez le couvercle pour retirer le filtre et la capsule.

Note : Si vous souhaitez interrompre le processus, appuyez à nouveau sur l'icône à l'écran.

Note : Soyez prudent lorsque vous retirez la capsule car elle est chaude et peut contenir des traces d'eau.

### Préparation de cafés contenant du lait

1. Ouvrez complètement le couvercle, retirez le filtre et insérez la capsule à l'intérieur.
2. Fermez le couvercle et placez une tasse sous le distributeur. Lorsque vous fermez le couvercle, c'est plus difficile car vous devez percer la capsule.



## FRANÇAIS

3. Retirez le récipient à lait en appuyant sur le bouton latéral et en le tirant. Ajoutez le lait dans le réservoir en retirant le couvercle et en respectant les marquages MIN et MAX. Fermez le couvercle et réinsérez-le.
4. Appuyez sur l'icône Cappuccino.
5. Si vous appuyez sur l'icône Cappuccino (120 ml de lait et 50 ml de café), sur l'icône Latte macchiato (220 ml de lait et 50 ml de café) ou sur l'une des autres icônes, la préparation s'arrête automatiquement.

Note : Si vous souhaitez interrompre le processus, appuyez à nouveau sur l'icône à l'écran.

Note : Soyez prudent lorsque vous retirez la capsule car elle est chaude et peut contenir des traces d'eau.

Note : N'oubliez pas de toujours utiliser du lait entier froid.

### Utilisation du mousseur

1. Retirez le mousseur du compartiment situé sur le côté droit de l'appareil.
2. Alignez le trou d'insertion du mousseur sur le côté droit de l'appareil (le récipient à lait et le mousseur partageant le même trou d'insertion). Insérez ensuite le mousseur à fond et assurez-vous qu'il est bien fixé, sinon il risque de tomber.
3. Placez un pichet de lait ou un grand verre sous le mousseur. Appuyez sur l'icône tactile Mousseur de lait / Vaporisateur sur l'écran et l'appareil commence à chauffer (le témoin lumineux correspondant s'allume). Le temps de préchauffage est d'environ 15 secondes. Après ce délai, la machine commence à émettre de la vapeur. La température du lait peut être contrôlée par l'utilisateur (normalement, plus la durée est longue, plus la température du lait est élevée et plus la quantité de bulles est importante).
4. Appuyez à nouveau sur l'icône Mousseur à lait / Vaporisateur pour arrêter le moussage avant de préparer le café. Pour préparer le café, suivez les étapes décrites dans la section «Préparation du café» ci-dessus.

### 3.1 Conseils sur les préparations à base de lait

#### Cappuccino :

- Le cappuccino est un café au lait recouvert d'une épaisse couche de mousse de lait.
- Quantité par commande : 50 ml de café + 120 ml de mousse de lait
- Capsules recommandées : Capsules Ristretto ou Espresso
- Tasse recommandée : Tasse à cappuccino (Capacité : plus de 170 ml - Hauteur : moins de 11 cm)

#### Latte Macchiato

- Le latte macchiato est un café versé dans un verre rempli de mousse de lait. Il se caractérise par deux couches de mousse de café.
- Quantité par commande : 220 ml de mousse de lait + 50 ml de café
- Capsules recommandées : Capsules Ristretto ou Espresso







## FRANÇAIS

- Tasse recommandée : Tasse (Capacité : plus de 270 ml - Hauteur : moins de 11 cm)

### 3.2 Ajustement des quantités

#### Réglez les paramètres pour l'espresso, le lungo et le grand.

- La quantité de café sélectionnable va de 25 à 250 ml. Minimum 8s d'extraction.
1. Ouvrez complètement le couvercle et insérez la capsule.
  2. Allumez la machine et attendez qu'elle soit préchauffée.
  3. Appuyez sur l'icône de café à modifier et maintenez-la appuyée aussi longtemps que vous souhaitez que la machine distribue du café. Au bout de 3 secondes, vous entendrez un bip pour confirmer la fonction. L'appareil mémorise automatiquement cette valeur.
  4. Lorsque vous utiliserez à nouveau le programme, l'appareil aura mémorisé la taille de tasse que vous avez sélectionnée. La quantité de café à distribuer est celle que vous avez réglée.

NOTE : Même si vous appuyez sur le bouton du café que vous voulez changer et que vous le maintenez appuyé, la machine effectue un préchauffage rapide, continuez à maintenir le bouton appuyé.

#### Réglez les paramètres pour le Cappuccino et le Latte Macchiato.

- La quantité de café sélectionnable va de 25 à 250 ml. Minimum 8s d'extraction.
  - La quantité de lait sélectionnable va de 10 à 60 secondes.
1. Ouvrez complètement le couvercle et insérez la capsule.
  2. Allumez la machine à café et attendez qu'elle soit préchauffée.
  3. Appuyez sur l'icône du cappuccino ou du latte macchiato et maintenez-la appuyée aussi longtemps que vous souhaitez que la machine distribue du café. Au bout de 3 secondes, vous entendrez un bip pour confirmer la fonction. Appuyez à nouveau sur la même icône pour la deuxième partie de la préparation en maintenant appuyé le temps que vous souhaitez que la machine distribue du café ou du lait, en fonction de l'ordre. L'appareil mémorise automatiquement cette valeur.
  4. Lorsque vous utiliserez à nouveau le programme, l'appareil aura mémorisé la taille de tasse que vous avez sélectionnée. La quantité de café à distribuer est celle que vous avez réglée.

NOTE : Même si vous appuyez sur le bouton du café que vous voulez changer et que vous le maintenez appuyé, la machine effectue un préchauffage rapide, continuez à maintenir le bouton appuyé.

#### Réglage des valeurs pour le moussage du lait

La quantité de lait sélectionnable va de 10 à 60 secondes.

1. Ouvrez le couvercle complètement.
2. Allumez la machine et attendez qu'elle soit préchauffée.



## FRANÇAIS

3. Appuyez sur l'icône Mousseur de lait / Vaporisateur et maintenez-la appuyée pour modifier la durée pendant laquelle vous souhaitez que l'appareil fasse mousser le lait, après 3 secondes, vous entendrez un bip pour confirmer la fonction. L'appareil mémorise automatiquement cette valeur.
4. Lorsque vous utiliserez à nouveau le programme, l'appareil aura mémorisé l'heure que vous avez sélectionnée.

### 3.3 Réinitialisation aux paramètres d'usine

1. Allumez la machine à café. Lorsqu'il a atteint la bonne température, il passe en mode veille.
2. Appuyez simultanément sur les icônes Espresso (petite tasse) et Lungo (tasse moyenne) et maintenez-les appuyées pendant 5 secondes.
3. Deux bips sonores sont émis. Les 6 boissons clignotent rapidement pendant 5 secondes, indiquant que les réglages d'usine ont été réinitialisés avec succès.

### 3.4 Économie d'énergie :

Cette fonction sera activée si 9 minutes s'écoulent sans aucune opération.

## 4. NETTOYAGE ET ENTRETIEN

Après chaque utilisation du système de lait, il est fortement recommandé de procéder à un nettoyage rapide du système. L'utilisation du lait laisse de nombreux résidus de lait séché qui peuvent causer des problèmes de moussage du lait et être dangereux pour la santé.

### Nettoyage rapide du système de lait :

1. Après chaque utilisation, retirez le récipient à lait de la machine et ne sortez que la partie transparente du récipient à lait.
2. Reconnectez la partie supérieure du récipient à lait à la machine à café, vous remarquerez que le tube d'aspiration du lait est suspendu. Insérez ce tube dans un verre ou un récipient contenant de l'eau propre.
3. Appuyez sur l'icône Mousseur de lait / Vaporisateur et le système utilisera cette eau pour nettoyer le système et éliminer tout résidu de lait.
4. Utilisez le temps nécessaire pour vous assurer que l'eau qui sort de la buse à lait est propre.
5. Retirez la partie supérieure du récipient à lait de la machine et joignez-la à la partie inférieure transparente. Vous pouvez conserver ce dépôt au réfrigérateur.

### Nettoyage en profondeur du système de lait

1. Enlevez le réservoir de lait. Éliminez tous les résidus de lait avec de l'eau chaude (40 °C).
2. Enlevez toutes les saletés visibles à l'aide d'une éponge non abrasive.



## FRANÇAIS

3. Faites tremper tous les composants dans de l'eau chaude (40 °C) contenant un savon doux pendant au moins 30 minutes.
4. Nettoyez l'intérieur du récipient à lait, le raccord du bec verseur et le régulateur de lait avec du savon doux. Rincez toutes les pièces à l'eau chaude (40 °C). Assurez-vous que l'entrée d'air est propre. Vous obtiendrez ainsi une mousse de lait parfaite. N'utilisez pas de matériaux abrasifs susceptibles d'endommager la surface de la machine.
5. Reconnectez la partie supérieure du récipient à lait à la machine à café, vous remarquerez que le tube d'aspiration du lait est suspendu. Ce tube doit être placé dans un verre ou un récipient contenant de l'eau propre et du dégraissant/du savon doux.
6. Appuyez sur l'icône Mousseur de lait / Vaporisateur et le système utilisera cette eau pour nettoyer le système et éliminer tout résidu de lait.
7. Utilisez le temps nécessaire pour vous assurer que l'eau qui sort de la buse à lait est propre.
8. Remplissez la tasse ou le récipient avec de l'eau propre pour rincer le système de tous les débris restants.
9. Débranchez le réservoir à lait
10. Séchez toutes les pièces à l'aide d'un chiffon ou d'une serviette propre et remettez-les en place.

### Retirez le réservoir à lait :

1. Retirez le tuyau en silicone du récipient à lait.
2. Retirez le mousseur à lait en métal du récipient à lait.
3. Appuyez d'une main sur le bouton latéral situé sur le dessus du réservoir et tenez le connecteur de l'autre main en le tirant vers l'extérieur.
4. Nettoyez le connecteur à l'aide d'une petite brosse de précision et rincez les pièces.
5. Reconnectez tous les composants en suivant les étapes ci-dessus en sens inverse.

### Démontez le vaporisateur :

1. Retirez le boîtier en acier inoxydable du vaporisateur en le tournant dans le sens inverse des aiguilles d'une montre et en le tirant.
2. Tournez la partie intérieure noire dans le sens du déverrouillage et retirez-la.

### Détartrer

- Lorsque la machine a besoin d'être détartrée (le voyant correspondant clignote) : il s'allume lorsque la machine a préparé 50 litres de café ou que le mousseur a été utilisé pendant 5000 secondes.
- Pour effectuer le détartrage, suivez les étapes ci-dessous :
  1. Allumez la machine à café. Lorsqu'il a atteint la bonne température, il passe en mode veille.
  2. Remplissez le réservoir d'eau avec de l'eau et de l'adoucisseur d'eau selon les proportions indiquées par le fabricant de l'adoucisseur d'eau.
  3. Appuyez sur l'icône de nettoyage/eau pendant 5 secondes pour lancer le processus.



## FRANÇAIS

4. L'icône Espresso (petite tasse) s'allume. Appuyez sur cette touche pour lancer la première phase du processus de détartrage.
5. La machine à café commence à pomper de l'eau. L'icône Espresso (petite tasse) s'éteint.
6. Lorsque la première phase est terminée, un signal sonore retentit et l'icône Lungo (tasse moyenne) s'allume. Retirez le réservoir d'eau, nettoyez-le et remplissez-le à nouveau d'eau propre.
7. Appuyez sur cette touche pour lancer la deuxième phase du processus de détartrage.
8. La machine à café commence à pomper de l'eau. L'icône du café Lungo (tasse moyenne) s'éteint.
9. Lorsque la deuxième phase est terminée, un signal sonore retentit et la machine peut maintenant fonctionner normalement.

## 5. RÉOLUTION DE PROBLÈMES

**IMPORTANT** Toutes les capsules existantes sur le marché sont conçues par des tiers. Cecotec n'est pas responsable des modifications futures de la structure, de la taille ou de la conception des capsules.

PROBLÈME	POSSIBLE CAUSE	POSSIBLE SOLUTION
La machine ne s'allume pas	La machine à café n'est pas branchée correctement.	Vérifiez le réseau, la prise, la tension et le fusible. En cas de problème, veuillez contacter le Service Après-Vente Officiel de Cecotec.
Le café ne sort pas.	Le réservoir d'eau est vide.	Remplissez le réservoir d'eau.
Le café n'est pas assez chaud.	La tasse que vous avez placée sous le distributeur est froide	Chauffez la tasse à placer sous le distributeur.
	La machine à café est entartrée.	Détartrez la machine à café.
	La machine à café n'a pas chauffé.	Préparez une tasse d'eau pour chauffer le circuit.
L'eau s'échappe.	Le réservoir d'eau goutte.	Vérifiez si la vanne du réservoir d'eau est obstruée.
	Le plateau d'égouttage est plein.	Videz le plateau d'égouttage.



## FRANÇAIS

La poignée ne peut pas être fermée.	L'adaptateur n'est pas monté correctement.	Montez l'adaptateur correctement.
L'icône triangulaire "Adapter" s'affiche.	Le couvercle n'est pas fermé	Fermez le couvercle.
Le système de lait ne fait pas mousser le lait	Le système de lait est sale	Effectuez un nettoyage en profondeur du système de lait.
		Effectuez ce nettoyage après avoir utilisé le système de lait.
		Détartrez la machine à café.
Fuites dans le compartiment de la capsule	Restes de café à l'intérieur de la capsule	Ouvrez le couvercle et retirez la capsule dès que possible.
Le couvercle ne peut être complètement fermé	Videz l'adaptateur.	Assurez-vous qu'aucune capsule n'est bloquée dans l'adaptateur et que ce dernier est placé dans une position appropriée.

## 6. SPÉCIFICATIONS TECHNIQUES

Référence : 01852

Produit : FreeStyle Latte

Voltage : 220-240 V

Fréquence : 50 Hz

Puissance : 1150 - 1350 W

Les spécifications techniques peuvent être modifiées sans notification préalable afin d'améliorer la qualité du produit.

Produit fabriqué en Chine | Conçu en Espagne

## 7. RECYCLAGE DES ÉQUIPEMENTS ÉLECTRIQUES ET ÉLECTRONIQUES



■■■■■

Ce symbole indique que, conformément à la réglementation en vigueur, le produit et/ou la batterie doivent être éliminés séparément des déchets municipaux. Lorsque ce produit atteint la fin de sa vie utile, vous devez retirer les piles ou batteries et les apporter à un point de collecte désigné par les

autorités locales.





## FRANÇAIS

Pour obtenir des informations détaillées sur la manière la plus adéquate de vous défaire de vos appareils électriques et électroniques et/ou des batteries correspondantes, vous devez contacter les autorités locales.

Le respect des lignes directrices susmentionnées contribuera à la protection de l'environnement.

## 8. GARANTIE ET SAV

Cecotec est responsable envers l'utilisateur final ou le consommateur de tout défaut de conformité existant au moment de la livraison du produit dans les termes, conditions et délais établis par la réglementation applicable.

Il est recommandé que les réparations soient effectuées par du personnel qualifié.

Si vous détectez un incident ou un problème avec le produit, vous devez contacter le Service Après-Vente officiel de Cecotec au +34 9 63 21 07 28.

## 9. COPYRIGHT

Les droits de propriété intellectuelle des textes de ce manuel appartiennent à CECOTEC INNOVACIONES, S.L. Tous droits réservés. Le contenu de cette publication ne peut être, en totalité ou en partie, reproduit, stocké dans un système de récupération de données, transmis ou distribué par quelque moyen que ce soit (électronique, mécanique, photocopie, enregistrement ou similaire) sans l'autorisation préalable de CECOTEC INNOVACIONES, S.L.



## 1. TEILE UND KOMPONENTEN

Abbildung 1

- A. Display
- B. Adapter
- C. Becherhalter in doppelter Höhe
- D. Abtropfschale
- E. Milchtank
- F. Verschließen der Kapseln
- G. Ein-/Aus Taste
- H. Aufschäumer
- I. Deckel des Wassertanks
- J. Wassertank
- K. Staufach für Aufschäumer

**Symbole und Anzeigen** Abbildung 2

Anzeigen:

- 1. Entkalkung
- 2. Adapter einsetzen
- 3. Leerer Wassertank
- 4. Vorheizung

Symbole:

- 5. Espresso / Kleine Tasse
- 6. Lungo / Mittlere Tasse
- 7. Large / Große Tasse
- 8. Cappuccino
- 9. Latte Macchiato
- 10. Milchaufschäumer / Aufschäumer
- 11. Reinigung / Wasser
- 12. Ein-/Aus Taste

HINWEIS:

Die Grafiken in dieser Bedienungsanleitung sind schematische Darstellungen und entsprechen möglicherweise nicht genau dem Gerät.

## 2. VOR DEM GEBRAUCH

- Dieses Gerät ist so verpackt, dass es während des Transports geschützt bleibt. Nehmen Sie das Gerät aus der Verpackung und entfernen Sie das gesamte Verpackungsmaterial.



## DEUTSCH

Bewahren Sie die Verpackung an einem sicheren Ort auf, damit das Gerät nicht beschädigt wird, wenn Sie es später transportieren müssen. Wenn Sie die Originalverpackung entsorgen möchten, stellen Sie sicher, dass alle Artikel wiederverwertet werden.

- Prüfen Sie, ob die Lieferung vollständig und in gutem Zustand ist. Wenn die Lieferung fehlt oder nicht in gutem Zustand ist, kontaktieren Sie den technischen Kundendienst von Cecotec.

### **Vollständiger Inhalt:**

- Kaffeemaschine
- Bedienungsanleitung
- Satz mit vier Adaptern:
  1. Filter für Nespresso-Kapseln
  2. Filter für DolceGusto-Kapseln
  3. Filter für gemahlene Kaffee mit Filter für einen und zwei Kaffees
  4. Filter für K-Fee-Kapseln
- Kaffeelöffel
- 5 Entkalkungstabletten

## 3. BEDIENUNG

Um das Gerät einzuschalten, drücken Sie die Einschalttaste und warten Sie, bis das Gerät bereit ist; das Aufwärmersymbol leuchtet auf.

### **Kaffe Zubereitung.** Abb. 3

1. Öffnen Sie den Deckel vollständig, nehmen Sie den Filter heraus und legen Sie die Kapsel hinein.
2. Schließen Sie den Deckel und stellen Sie eine Tasse unter den Auslauf. Wenn Sie den Deckel schließen, wird der Deckel härter, weil Sie dabei die Kapsel durchstechen müssen.
3. Drücken Sie das Symbol für Espresso (50 ml), Lungo (100 ml) oder Large (150 ml). Wenn Sie erneut auf eines der Kaffeesymbole drücken, wird die Zubereitung automatisch beendet.
4. Öffnen Sie den Deckel, um den Filter zu entfernen und die Kapsel herauszunehmen.

Hinweis: Wenn Sie den Vorgang abbrechen möchten, drücken Sie erneut auf das Symbol auf dem Display.

Hinweis: Seien Sie beim Herausnehmen der Kapsel vorsichtig, da die Kapsel heiß ist und Spuren von Wasser enthalten kann.

### **Zubereitung von milchhaltigen Kaffees**

1. Öffnen Sie den Deckel vollständig, nehmen Sie den Filter heraus und legen Sie die Kapsel hinein.







## DEUTSCH

2. Schließen Sie den Deckel und stellen Sie eine Tasse unter den Auslauf. Wenn Sie den Deckel schließen, wird der Deckel härter, weil Sie dabei die Kapsel durchstechen müssen.
3. Entfernen Sie den Milchtank, indem Sie die Taste an der Seite drücken und ihn herausziehen. Füllen Sie Milch in den Tank, indem Sie den Deckel abnehmen und die MIN- und MAX-Markierungen beachten. Schließen Sie den Deckel und setzen Sie ihn wieder ein.
4. Drücken Sie das Symbol „Cappuccino“.
5. Wenn Sie das Cappuccino-Symbol (120 ml Milch und 50 ml Kaffee), das Latte macchiato-Symbol (220 ml Milch und 50 ml Kaffee) oder eines der anderen Symbole drücken, wird die Zubereitung automatisch beendet.

Hinweis: Wenn Sie den Vorgang abbrechen möchten, drücken Sie erneut auf das Symbol auf dem Display.

Hinweis: Seien Sie beim Herausnehmen der Kapsel vorsichtig, da die Kapsel heiß ist und Spuren von Wasser enthalten kann.

Hinweis: Denken Sie daran, immer kalte Vollmilch zu verwenden.

### Verwendung der Aufschäumer. Abb. 4

1. Nehmen Sie den Aufschäumer aus dem Fach auf der rechten Seite des Geräts.
2. Richten Sie die Einfüllöffnung für den Aufschäumer auf der rechten Seite des Geräts aus (der Milchtank und der Milchaufschäumer haben dieselbe Einfüllöffnung). Schieben Sie den Aufschäumer ganz hinein und achten Sie darauf, dass der Aufschäumer richtig positioniert ist, da er sonst herausfallen kann.
3. Stellen Sie ein Kännchen Milch oder ein großes Glas unter den Aufschäumer. Drücken Sie das Milchaufschäumer / Aufschäumer Symbol auf dem Display und das Gerät beginnt sich aufzuheizen (die entsprechende Anzeige leuchtet auf). Die Aufwärmzeit beträgt etwa 15 Sekunden. Nach dieser Zeit beginnt das Gerät, Dampf auszustoßen. Die Temperatur der Milch kann vom Benutzer gesteuert werden (normalerweise gilt: je länger die Dauer, desto höher die Temperatur der Milch und desto größer die Menge der Blasen).
4. Drücken Sie erneut auf das Symbol Milchaufschäumer / Aufschäumer, um das Aufschäumen vor der Kaffeezubereitung zu beenden. Um Kaffee zuzubereiten, folgen Sie den oben im Abschnitt „Kaffeezubereitung“ beschriebenen Schritten.

### 3.1 Tipps zur Zubereitung von Getränken auf Milchbasis

#### Cappuccino:

- Cappuccino ist ein Kaffee mit Milch, der mit einer dicken Schicht Milchschaum überzogen ist.
- Menge pro Portionsbestellung: 50 ml Kaffee + 120 ml Milchschaum
- Empfohlene Kapseln: Ristretto- oder Espresso-Kapseln
- Empfohlene Tasse: Cappuccinotasse (Fassungsvermögen: mehr als 170 ml - Höhe: weniger als 11 cm)





## DEUTSCH

### Latte Macchiato:

- Latte macchiato ist ein Kaffee, der in ein mit Milchschaum gefülltes Glas gegossen wird. Er zeichnet sich durch zwei Schichten von Kaffeeschaum aus.
- Menge pro Portionsbestellung: 220 ml Milchschaum + 50 ml Kaffee
- Empfohlene Kapseln: Ristretto- oder Espresso-Kapseln
- Empfohlene Tasse: Glas (Fassungsvermögen: mehr als 270 ml - Höhe: weniger als 11 cm)

### 3.2 Mengenanpassung

#### Einstellung der Werte für Espresso, Lungo und großen Kaffee.

- Die wählbare Kaffeemenge reicht von 25 bis 250 mL. Mindestens 8 Sekunden Extraktion.
1. Öffnen Sie den Deckel vollständig und legen Sie die Kapsel ein.
  2. Schalten Sie die Maschine ein und warten Sie, bis sie vorgeheizt ist.
  3. Halten Sie das zu ändernde Kaffeesymbol so lange gedrückt, wie die Maschine Kaffee ausgeben soll. Nach 3 Sekunden ertönt ein Piepton zur Bestätigung der Funktion. Das Gerät speichert diesen Wert automatisch.
  4. Wenn Sie das Programm erneut verwenden, hat sich das Gerät die von Ihnen gewählte Fassengröße gemerkt. Die Kaffeemenge, die ausgegeben wird, ist die von Ihnen eingestellte Menge.

HINWEIS: Auch wenn Sie das Symbol des gewünschten Kaffees drücken und gedrückt halten, führt das Gerät ein schnelles Vorheizen durch, halten Sie die Taste weiterhin gedrückt.

#### Einstellung der Werte für Cappuccino und Latte Macchiato.

- Die wählbare Kaffeemenge reicht von 25 bis 250 mL. Mindestens 8 Sekunden Extraktion.
  - Die wählbare Milchmenge reicht von 10 bis 60 Sekunden.
1. Öffnen Sie den Deckel vollständig und legen Sie die Kapsel ein.
  2. Schalten Sie die Maschine ein und warten Sie, bis sie vorgeheizt ist.
  3. Halten Sie das Symbol für Cappuccino oder Latte Macchiato, das Sie ändern möchten, so lange gedrückt, wie Sie möchten, dass das Gerät Kaffee oder Milch in der gewünschten Reihenfolge ausgibt; nach 3 Sekunden ertönt ein Signalton zur Bestätigung der Funktion. Für den zweiten Teil der Zubereitung drücken Sie das gleiche Symbol erneut und halten es so lange gedrückt, wie das Gerät Kaffee oder Milch in der gewünschten Reihenfolge ausgeben soll. Das Gerät speichert diesen Wert automatisch.
  4. Wenn Sie das Programm erneut verwenden, hat sich das Gerät die von Ihnen gewählte Fassengröße gemerkt. Die Kaffeemenge, die ausgegeben wird, ist die von Ihnen eingestellte Menge.

HINWEIS: Auch wenn Sie das Symbol des gewünschten Kaffees drücken und gedrückt halten, führt das Gerät ein schnelles Vorheizen durch, halten Sie die Taste weiterhin gedrückt.



## DEUTSCH

### Einstellung der Werte für die Milchaufschäumung

Die wählbare Milchmenge reicht von 10 bis 60 Sekunden.

1. Öffnen Sie den Deckel vollständig.
2. Schalten Sie die Maschine ein und warten Sie, bis sie vorgeheizt ist.
3. Halten Sie das Symbol Milchaufschäumer / Aufschäumer gedrückt, um die Zeit zu ändern, die das Gerät zum Aufschäumen / Aufschäumen von Milch benötigt. Das Gerät speichert diesen Wert automatisch.
4. Wenn Sie das Programm erneut aufrufen, hat sich das Gerät die von Ihnen gewählte Zeit gemerkt.

### 3.3 Zurücksetzen auf die Werkseinstellungen

1. Schalten Sie das Gerät ein. Wenn das Gerät die richtige Temperatur erreicht hat, schaltet es in den Standby-Modus.
2. Halten Sie die Symbole für Espresso (kleine Tasse) und Lungo (mittlere Tasse) gleichzeitig 5 Sekunden lang gedrückt.
3. Es ertönen zwei Signaltöne. Alle 6 Getränke blinken 5 Sekunden lang schnell und zeigen damit an, dass die Werkseinstellungen korrekt zurückgesetzt wurden.

### 3.4 Energieeinsparung:

Diese Funktion wird aktiviert, wenn 9 Minuten ohne Bedienung vergehen.

## 4. REINIGUNG UND WARTUNG

Diese Funktion wird aktiviert, wenn 9 Minuten ohne Bedienung vergehen. Die Verwendung von Milch hinterlässt viele getrocknete Milchrückstände, die Probleme beim Aufschäumen der Milch verursachen und gesundheitsgefährdend sein können.

### Schnelle Reinigung des Milchsystems

1. Nehmen Sie den Milchtank nach jedem Gebrauch aus dem Gerät und entfernen Sie nur den durchsichtigen Teil des Milchtanks.
2. Schließen Sie den oberen Teil des Milchtank wieder an die Kaffeemaschine an, Sie werden feststellen, dass der Milchschauch nach unten hängt. Legen Sie diesen Schlauch in ein Glas oder einen Behälter mit sauberem Wasser.
3. Drücken Sie auf das Symbol Milchaufschäumer / Aufschäumer und das System verwendet dieses Wasser, um das System zu reinigen und eventuelle Milchreste zu entfernen.
4. Nehmen Sie sich die nötige Zeit, um sicherzustellen, dass das Wasser, das aus dem Milchschauch fließt, sauber herauskommt.
5. Nehmen Sie den oberen Teil des Milchtanks aus dem Gerät und verbinden Sie ihn mit dem transparenten Unterteil. Sie können diesen Tank im Kühlschrank aufbewahren.



## DEUTSCH

### Tiefenreinigung des Milchsystems

1. Nehmen Sie den Milchtank ab. Entfernen Sie alle Milchreste mit heißem Wasser (40 °C).
2. Entfernen Sie alle sichtbaren Verschmutzungen mit einem nicht scheuernden Schwamm.
3. Weichen Sie alle Teile mindestens 30 Minuten lang in heißem Wasser (40 °C) mit milder Seife ein.
4. Reinigen Sie das Innere des Milchtanks, den Milchauslassanschluss und den Milchregler mit milder Seife. Spülen Sie alle Teile mit heißem Wasser (40 °C) ab. Stellen Sie sicher, dass der Lufteinlass sauber ist. Dadurch wird ein perfekter Milchschaum erzeugt. Verwenden Sie keine Scheuermittel, die die Oberfläche des Geräts beschädigen könnten.
5. Schließen Sie den oberen Teil des Milchtank wieder an die Kaffeemaschine an, Sie werden feststellen, dass der Milchschauch nach unten hängt. Dieser Schlauch wird in ein Becherglas oder einen Behälter mit sauberem Wasser und Entfetter/Mildseife gelegt.
6. Drücken Sie auf das Symbol Milchaufschäumer / Aufschäumer und das System verwendet dieses Wasser, um das System zu reinigen und eventuelle Milchreste zu entfernen.
7. Nehmen Sie sich die nötige Zeit, um sicherzustellen, dass das Wasser, das aus dem Milchschauch fließt, sauber herauskommt.
8. Füllen Sie die Tasse oder den Behälter mit sauberem Wasser auf, um das System von Milchresten zu reinigen.
9. Trennen Sie den Milchtank ab
10. Trocknen Sie alle Teile mit einem sauberen Tuch oder Handtuch ab und setzen Sie sie wieder ein.

### Demontage des Milchtanks:

1. Entfernen Sie den Silikonschlauch aus dem Milchtank.
2. Nehmen Sie den Metall-Milchaufschäumer aus dem Tank.
3. Drücken Sie mit einer Hand auf die seitliche Taste an der Oberseite des Tanks, halten Sie den Anschluss mit der anderen Hand fest und ziehen Sie ihn nach außen.
4. Reinigen Sie den Anschluss mit einer kleinen Präzisionsbürste und spülen Sie die Teile ab.
5. Schließen Sie alle Teile wieder an, indem Sie die oben genannten Schritte in umgekehrter Reihenfolge ausführen.

### Demontage des Milchaufschäumers / Aufschäumers

1. Entfernen Sie das Edelstahlgehäuse vom Aufschäumer, indem Sie es gegen den Uhrzeigersinn drehen und herausziehen.
2. Drehen Sie das schwarze Innenteil in die Entriegelungsrichtung und ziehen Sie es heraus.

### Entkalken

- Wenn das Gerät entkalkt werden muss (die entsprechende Anzeige blinkt): Es schaltet sich ein, wenn das Gerät 50 Liter Kaffee gebrüht hat oder der Aufschäumer 5000 Sekunden lang benutzt wurde.
- Um den Entkalkungsvorgang durchzuführen, befolgen Sie die nachstehenden Schritte:





## DEUTSCH

1. Schalten Sie das Gerät ein. Wenn das Gerät die richtige Temperatur erreicht hat, schaltet es in den Standby-Modus.
2. Füllen Sie den Wassertank mit Wasser und Wasserenthärter entsprechend den vom Hersteller des Wasserenthärters angegebenen Anteilen.
3. Drücken Sie das Reinigungs-/Wasser-Symbol 5 Sekunden lang, um den Vorgang zu starten.
4. Das Espresso-Symbol (kleine Tasse) leuchtet auf. Drücken Sie es, um die erste Phase des Entkalkungsvorgangs zu starten.
5. Das Gerät beginnt, Wasser zu pumpen. Das Espresso-Symbol (kleine Tasse) erlischt.
6. Wenn die erste Phase beendet ist, ertönt ein Signalton und das Symbol Lungo (mittlere Tasse) leuchtet auf. Nehmen Sie den Wassertank heraus, reinigen Sie ihn und füllen Sie ihn wieder mit sauberem Wasser.
7. Drücken Sie es, um die zweite Phase des Entkalkungsvorgangs zu starten.
8. Das Gerät beginnt, Wasser zu pumpen. Das Symbol für Lungo-Kaffee (mittlere Tasse) erlischt.
9. Wenn die zweite Phase beendet ist, ertönt ein Signalton und das Gerät ist für den normalen Betrieb bereit.

## 5. PROBLEMBEHEBUNG

**WICHTIG:** Alle auf dem Markt befindlichen Kapseln wurden von Dritten entwickelt. Cecotec kann nicht für zukünftige Änderungen der Struktur, Größe oder des Designs der Kapseln verantwortlich gemacht werden.

PROBLEM	MÖGLICHE URSABE	MÖGLICHE LÖSUNG
Die Kaffeemaschine schaltet sich nicht ein	Die Kaffeemaschine ist nicht angeschlossen	Überprüfen Sie das Netz, den Stecker, die Spannung und die Sicherung. Sollten Sie Probleme haben, wenden Sie sich bitte an den technischen Kundendienst von Cecotec.
Es kommt kein Kaffee heraus	Der Wassertank ist leer.	Befüllen Sie den Wassertank.





## DEUTSCH

Auslauf	Die Tasse, die Sie unter den Automaten gestellt haben, ist kalt	Erhitzen Sie die Tasse, die unter den Auslauf gestellt werden soll.
	In der Kaffeemaschine haben sich Kalkablagerungen gebildet.	Entkalken Sie die Kaffeemaschine.
	Die Kaffeemaschine wurde nicht aufgeheizt.	Bereiten Sie eine Tasse Wasser vor, um den Kreislauf zu erhitzen.
Wasser tritt aus.	Der Wassertanks tropft.	Prüfen Sie, ob das Ventil des Wassertanks verstopft ist.
	Die Tropfschale ist voll.	Leeren Sie die Abtropfschale aus.
Der Griff kann nicht geschlossen werden.	Der Adapter ist nicht richtig montiert.	Setzen Sie den Adapter richtig ein.
Das dreieckige Symbol „Adapter“ wird angezeigt.	Der Deckel ist nicht geschlossen	Schließen Sie den Deckel.
Milchsystem schäumt keine Milch auf	Das Milchsystem ist verschmutzt	Führen Sie eine Tiefenreinigung des Milchsystems durch.
		Führen Sie nach dem Gebrauch des Milchsystems eine Schnellreinigung durch.
		Entkalken Sie die Kaffeemaschine.
Die Tropfen fallen aus dem Kapselfach	Kaffeereste bleiben in der Kapsel zurück.	Öffnen Sie den Deckel und nehmen Sie die Kapsel so schnell wie möglich heraus.
Deckel lässt sich nicht vollständig schließen	Leeren Sie den Adapter.	Vergewissern Sie sich, dass keine Kapsel im Adapter blockiert ist und dass der Adapter an einer geeigneten Stelle platziert ist.

## 6. TECHNISCHE SPEZIFIKATIONEN

Referenz des Gerätes: 01852

Produkt: FreeStyle Latte





## DEUTSCH

Spannung: 220-240 V  
Frequenz: 50 Hz  
Leistung: 1150 - 1350 W

Die technischen Daten können ohne vorherige Ankündigung geändert werden, um die Produktqualität zu verbessern.

Hergestellt in China | Entworfen in Spanien

### 7. RECYCLING VON ELEKTRO- UND ELEKTRONIKGERÄTEN



Dieses Symbol weist darauf hin, dass das Produkt und/oder die Batterie / der Akku gemäß den geltenden Vorschriften getrennt vom Hausmüll entsorgt werden muss. Wenn dieses Produkt das Ende seiner Nutzungsdauer erreicht hat, sollten Sie die Batterien/Akkus entfernen und es zu einer von den örtlichen Behörden bestimmten Sammelstelle bringen.

Die Verbraucher müssen sich mit Ihren örtlichen Behörden oder Einzelhändlern in Verbindung setzen, um Informationen über die ordnungsgemäße Entsorgung ihrer Altgeräte und / oder ihre Akkus zu erhalten.

Die Einhaltung der oben genannten Leitlinien trägt zum Schutz der Umwelt bei.

### 8. GARANTIE UND KUNDENDIENST

Cecotec haftet gegenüber dem Endnutzer oder Verbraucher für jegliche Konformitätsmängel, die zum Zeitpunkt der Lieferung des Produkts bestehen, gemäß den in den geltenden Vorschriften festgelegten Bedingungen und Fristen.

Es wird empfohlen, dass Reparaturen von qualifiziertem Personal durchgeführt werden.

Sollte unerwartet eine Störung auftreten oder haben Sie Fragen über Ihrem Produkt, können Sie sich mit dem Kundendienst in Verbindung setzen über die Telefonnummer: +34 96 321 07 28.

### 9. COPYRIGHT

Die geistigen Eigentumsrechte an den Texten in dieser Bedienungsanleitung liegen bei CECOTEC INNOVACIONES, S.L. Alle Rechte vorbehalten. Der Inhalt dieser Veröffentlichung darf ohne vorherige Genehmigung von CECOTEC INNOVACIONES, S.L. weder ganz noch teilweise vervielfältigt, in einem Wiederherstellungssystem gespeichert, übertragen oder verbreitet werden (elektronisch, mechanisch, Fotokopie, Aufzeichnung oder ähnliches).



## ITALIANO

### 1. PARTI E COMPONENTI

Figura 1.

- A. Display
- B. Adattatore
- C. Portatazza a doppia altezza
- D. Vaschetta raccogliocce
- E. Serbatoio del latte
- F. Chiusura capsule
- G. Tasto di accensione/spengimento
- H. Montalatte
- I. Coperchio del serbatoio dell'acqua
- J. Serbatoio dell'acqua
- K. Scomparto per riporre il montalatte

**Icone e spie luminose.** Figura 2

Spie luminose:

- 1. Decalcificazione
- 2. Inserire l'adattatore
- 3. Serbatoio dell'acqua vuoto
- 4. Preriscaldamento

Icone touch:

- 5. Espresso / Tazza piccola
- 6. Lungo / Tazza media
- 7. Grande / Tazza grande
- 8. Cappuccino
- 9. Latte macchiato
- 10. Montalatte / Vaporizzatore
- 11. Pulizia / acqua
- 12. Tasto di accensione/spengimento

NOTA:

Le immagini di questo manuale sono rappresentazioni schematiche e potrebbero non corrispondere esattamente all'apparecchio.

### 2. PRIMA DELL'USO

- Questo apparecchio ha un imballaggio progettato per proteggerlo durante il trasporto. Estrarre l'apparecchio dalla scatola e rimuovere tutto il materiale presente nell'imballaggio.







## ITALIANO

Conservare la scatola originale e gli altri elementi in un luogo sicuro per prevenire danni all'apparecchio qualora fosse necessario trasportarlo in futuro. Se si desidera smaltire l'imballaggio originale, assicurarsi di riciclare tutti gli elementi in modo appropriato.

- Verificare che tutte le parti e i componenti siano compresi e in buono stato. Se uno di essi mancasse o non fosse in buone condizioni, contattare immediatamente il Servizio di Assistenza Tecnica ufficiale di Cecotec.

### **Contenuto della scatola:**

- Macchina da caffè
- Manuale di istruzioni
- Set di quattro adattatori:
  1. Filtro per capsule Nespresso
  2. Filtro per capsule DolceGusto
  3. Filtro per caffè macinato con filtro per uno e due caffè
  4. Filtro per capsule K-Fee
- Misurino dosatore con pressino
- 5 pastiglie per la decalcificazione

## **3. FUNZIONAMENTO**

Per accendere il dispositivo, premere il tasto di accensione e attendere che il dispositivo sia pronto; l'icona di riscaldamento si accende.

### **Preparazione del caffè.**Fig. 3

1. Aprire completamente il coperchio, rimuovere il filtro e inserire la capsula all'interno.
2. Chiudere il coperchio e mettere una tazza sotto l'erogatore del caffè. Quando si chiude il coperchio, sarà più difficoltoso serrarlo poiché deve forare la capsula.
3. Premere l'icona Espresso (50 mL), Lungo (100 mL) o Grande (150 mL). Se si preme nuovamente una delle icone del caffè, la preparazione si interrompe automaticamente.
4. Aprire il coperchio per rimuovere il filtro ed estrarre la capsula.

Nota: Se si desidera interrompere il processo, premere nuovamente l'icona.

Nota: Fare attenzione quando si rimuove la capsula, poiché è calda e può contenere tracce di acqua.

### **Preparazione di caffè contenenti latte**

1. Aprire completamente il coperchio, rimuovere il filtro e inserire la capsula all'interno.
2. Chiudere il coperchio e mettere una tazza sotto l'erogatore del caffè. Quando si chiude il coperchio, sarà più difficoltoso poiché deve forare la capsula.



## ITALIANO

3. Rimuovere il serbatoio del latte premendo il tasto laterale ed estraendolo. Aggiungere il latte nel serbatoio togliendo il coperchio e rispettando le indicazioni MIN e MAX. Chiudere il coperchio e riposizionarlo.
4. Premere l'icona del Cappuccino.
5. Se si preme l'icona Cappuccino (120 ml di latte e 50 ml di caffè), Latte macchiato (220 ml di latte e 50 ml di caffè) o qualsiasi altra icona, la preparazione si interrompe automaticamente.

Nota: Se si desidera interrompere il processo, premere nuovamente l'icona.

Nota: Fare attenzione quando si rimuove la capsula, poiché è calda e può contenere tracce di acqua.

Nota: Ricordarsi di utilizzare sempre latte intero freddo.

### Uso del montalatte. Fig. 4

1. Estrarre il montalatte dal vano sul lato destro della macchina.
2. Allineare il foro di inserimento del montalatte sul lato destro della macchina (il serbatoio del latte e il montalatte condividono lo stesso foro di inserimento). Inserire quindi il montalatte fino in fondo e assicurarsi che sia posizionato correttamente, altrimenti potrebbe cadere.
3. Collocare una brocca di latte o un bicchiere grande sotto il montalatte. Premere l'icona touch del Montalatte / vaporizzatore sul display e l'apparecchio inizierà a riscaldarsi (si accenderà la spia corrispondente). Il tempo di riscaldamento è di circa 15 secondi. Dopodiché la macchina da caffè inizierà ad emettere vapore. La temperatura del latte può essere controllata dall'utente (di norma, maggiore è la durata, più alta è la temperatura del latte e maggiore è la quantità di bollicine).
4. Premere nuovamente l'icona del Montalatte / vaporizzatore per interrompere la schiumatura prima di preparare il caffè. Per preparare il caffè, seguire la procedura descritta nella sezione "Preparazione del caffè".

### 3.1 Suggerimenti per bevande a base di latte

#### Cappuccino:

- Il cappuccino è un caffè con latte ricoperto da uno spesso strato di schiuma di latte.
- Dose per ciascuna porzione: 50 ml di caffè + 120 ml di schiuma di latte
- Capsule suggerite: Capsule per Ristretto o Espresso
- Tazza raccomandata: Tazza da cappuccino (Capacità: più di 170 ml - Altezza: meno di 11 cm)

#### Latte macchiato:

- Il latte macchiato è un caffè versato in un bicchiere pieno di schiuma di latte. È caratterizzato da due strati di schiuma di caffè.
- Dose per ciascuna porzione: 220 ml di schiuma di latte + 50 ml di caffè
- Capsule suggerite: Capsule per Ristretto o Espresso





- Tazza raccomandata: Bicchiere (Capacità: più di 270 ml - Altezza: meno di 11 cm)

### 3.2 Regolazione delle quantità

#### Regolare i parametri per Espresso, Lungo e Grande.

- La quantità di caffè selezionabile va da 25 a 250 ml. Minimo 8 secondi di estrazione.
1. Aprire completamente il coperchio e inserire la capsula.
  2. Accendere la macchina e attendere che sia preriscaldata.
  3. Tenere premuta l'icona del caffè da modificare per tutto il tempo in cui si desidera che la macchina eroghi il caffè; dopo 3 secondi si udirà un segnale acustico per confermare la funzione. La macchina ricorderà automaticamente questo valore.
  4. Quando si utilizza nuovamente il programma, la macchina avrà memorizzato la dimensione della tazza selezionata. La quantità di caffè da erogare è quella che è stata impostata.

NOTA: Anche se, tenendo premuto il tasto per il caffè che si desidera cambiare, la macchina esegue un preriscaldamento rapido, continuare a tenere premuto il tasto.

#### Regolare i parametri per il Cappuccino e il Latte macchiato.

- La quantità di caffè selezionabile va da 25 a 250 ml. Minimo 8 secondi di estrazione.
  - La quantità di latte selezionabile va da 10 a 60 secondi.
1. Aprire completamente il coperchio e inserire la capsula.
  2. Accendere la macchina e attendere che sia preriscaldata.
  3. Tenere premuta l'icona del cappuccino o del latte macchiato che si desidera modificare per tutto il tempo in cui si desidera che la macchina eroghi il caffè o il latte, nell'ordine desiderato; dopo 3 secondi si udirà un segnale acustico di conferma della funzione. Premere nuovamente la stessa icona per la seconda parte della preparazione, tenendo premuto il tempo in cui si desidera che la macchina eroghi il caffè o il latte, a seconda dell'ordine. La macchina ricorderà automaticamente questo valore.
  4. Quando si utilizza nuovamente il programma, la macchina avrà memorizzato la dimensione della tazza selezionata. La quantità di caffè da erogare è quella che è stata impostata.

NOTA: Anche se, tenendo premuto il tasto per il caffè che si desidera cambiare, la macchina esegue un preriscaldamento rapido, continuare a tenere premuto il tasto.

#### Regolare i parametri per la schiuma del latte

La quantità di latte selezionabile va da 10 a 60 secondi.

1. Aprire completamente il coperchio.
2. Accendere la macchina e attendere che sia preriscaldata.
3. Tenere premuta l'icona Montalatte / Vaporizzatore per modificare il tempo in cui si desidera che l'apparecchio faccia schiumare / vaporizzare il latte; dopo 3 secondi si udirà un segnale acustico per confermare la funzione. La macchina ricorderà automaticamente questo valore.





## ITALIANO

4. Quando si utilizza nuovamente il programma, la macchina avrà memorizzato la dimensione della tazza selezionata.

### 3.3 Ripristino delle impostazioni di fabbrica

1. Accendere la macchina da caffè. Una volta raggiunta la temperatura giusta, entra in modalità standby.
2. Tenere premute contemporaneamente le icone Espresso (tazza piccola) e Lungo (tazza media) per 5 secondi.
3. Suoneranno due segnali acustici. Le 6 bevande lampeggiano rapidamente per 5 secondi, indicando che le impostazioni di fabbrica sono state ripristinate con successo.

### 3.4 Risparmio energetico:

Questa funzione si attiva se trascorrono 9 minuti senza effettuare alcuna operazione.

## 4. PULIZIA E MANUTENZIONE

Dopo ogni utilizzo del sistema del latte, si raccomanda una rapida pulizia del sistema. L'uso del latte lascia molti residui di latte essiccato e può causare problemi nella schiumatura del latte, oltre a essere pericoloso per la salute.

### Pulizia rapida del sistema del latte.

1. Dopo ogni utilizzo, togliere il serbatoio del latte dalla macchina e rimuovere solo la parte trasparente del serbatoio del latte.
2. Ricollegare la parte superiore del serbatoio del latte alla macchina, notando che il tubo di aspirazione del latte pende verso il basso. Inserire questo tubo in un bicchiere o in un contenitore con acqua pulita.
3. Premere l'icona Montalatte / Vaporizzatore e il sistema utilizzerà quest'acqua per pulire il sistema e rimuovere eventuali residui di latte.
4. Impiegare il tempo necessario per verificare che l'acqua che esce dal montalatte sia pulita.
5. Rimuovere la parte superiore del serbatoio del latte dalla macchina e unirla alla parte inferiore trasparente. È possibile conservare questo serbatoio in frigorifero.

### Pulizia profonda del sistema del latte

1. Rimuovere il serbatoio del latte. Rimuovere tutti i residui di latte con acqua calda (40 °C).
2. Rimuovere tutto lo sporco visibile con una spugna non abrasiva.
3. Immergere tutti i componenti in acqua calda (40 °C) con sapone neutro per almeno 30 minuti.
4. Pulire l'interno del serbatoio del latte, il connettore dell'erogatore del latte e il regolatore del latte con sapone neutro. Sciacquare tutte le parti con acqua calda (40 °C). Assicurarsi che l'ingresso dell'aria sia pulito. In questo modo si otterrà una schiuma di latte perfetta. Non utilizzare materiale abrasivo che potrebbe danneggiare la superficie della macchina.





## ITALIANO

5. Ricollegare la parte superiore del serbatoio del latte alla macchina, notando che il tubo di aspirazione del latte pende verso il basso. Il tubo deve essere posto in un bicchiere o in un contenitore con acqua pulita e sgrassatore/sapone neutro.
6. Premere l'icona Montalatte / Vaporizzatore e il sistema utilizzerà quest'acqua per pulire il sistema e rimuovere eventuali residui di latte.
7. Impiegare il tempo necessario per verificare che l'acqua che esce dal montalatte sia pulita.
8. Riempire di nuovo il bicchiere o il contenitore con acqua pulita per liberare il sistema da eventuali detriti residui.
9. Scollegare il serbatoio del latte.
10. Asciugare tutte le parti con un panno o un asciugamano pulito e riposizionarle.

### **Smontare il serbatoio del latte:**

1. Rimuovere il tubo di silicone dal serbatoio del latte.
2. Rimuovere il montalatte di metallo dal serbatoio del latte.
3. Premere con una mano il tasto laterale sulla parte superiore del serbatoio, afferrare il connettore con l'altra mano e tirarlo verso l'esterno.
4. Pulire il connettore con uno spazzolino e sciacquare le parti.
5. Ricollegare tutti i componenti seguendo i passaggi precedenti al contrario.

### **Smontare il montalatte:**

1. Rimuovere l'alloggiamento in acciaio inox del montalatte ruotandolo in senso antiorario ed estraendolo.
2. Ruotare la parte interna nera nella direzione di sblocco e rimuoverla.

### **Decalcificare**

- Quando la macchina deve essere decalcificata, la spia corrispondente lampeggia: questa si accende quando la macchina ha erogato 50 litri di caffè o il montalatte è stato utilizzato per 5000 secondi.
- Per iniziare il processo di decalcificazione, seguire i passi seguenti:
  1. Accendere la macchina da caffè. Una volta raggiunta la temperatura giusta, entra in modalità standby.
  2. Riempire il serbatoio d'acqua con acqua e prodotto decalcificante secondo le proporzioni indicate dal produttore del decalcificante.
  3. Premere l'icona di pulizia/acqua per 5 secondi per avviare il processo.
  4. L'icona dell'Espresso (tazza piccola) si accende. Premerla per avviare la prima fase del processo di decalcificazione.
  5. La macchina da caffè inizia a erogare acqua. L'icona dell'Espresso (tazza piccola) si spegne.
  6. Al termine della prima fase, viene emesso un segnale acustico e si accende l'icona del caffè Lungo (tazza media). Estrarre il serbatoio dell'acqua, pulirlo e riempirlo nuovamente con acqua pulita.
  7. Premere per avviare la seconda fase del processo di decalcificazione.



## ITALIANO

- La macchina da caffè inizia a erogare acqua. L'icona del caffè Lungo (tazza media) si spegne.
- Quando la seconda fase è completata, viene emesso un segnale acustico e la macchina funziona normalmente.

## 5. RISOLUZIONE DEI PROBLEMI

**IMPORTANTE:** Tutte le capsule esistenti sul mercato sono state progettate da terzi, Cecotec non è responsabile di futuri cambiamenti nella struttura, nelle dimensioni o nel design delle capsule.

PROBLEMA	POSSIBILE CAUSA	POSSIBILE SOLUZIONE
La macchina da caffè non si accende.	La macchina da caffè non è collegata alla corrente.	Controllare la rete, la spina, la tensione e il fusibile. In caso di problemi, contattare l'assistenza tecnica Cecotec.
Il caffè non viene erogato.	Il serbatoio dell'acqua è vuoto.	Riempire il serbatoio dell'acqua.
Il caffè non è sufficientemente caldo.	La tazza posizionata sotto l'erogatore è fredda.	Riscaldare la tazza da posizionare sotto l'erogatore.
	Si è accumulato del calcare all'interno della macchina da caffè.	Decalcificare la macchina da caffè.
	La macchina del caffè non si è riscaldata.	Preparare una tazza d'acqua per riscaldare il circuito.
L'acqua fuoriesce.	Il serbatoio dell'acqua perde acqua.	Controllare se la valvola del serbatoio dell'acqua è intasata.
	La vaschetta raccogliacqua è piena.	Svuotare la vaschetta raccogliacqua.
Il manico non può essere chiuso.	L'adattatore non è posizionato correttamente.	Posizionare l'adattatore correttamente.





## ITALIANO

Viene visualizzata l'icona "Adapter" a forma di triangolo.	Il coperchio non è chiuso.	Chiudere il coperchio.
Il sistema del latte non fa schiumare il latte.	Il sistema del latte è sporco.	Eseguire una pulizia profonda del sistema del latte.
		Eseguire la pulizia rapida dopo ogni utilizzo del sistema del latte.
		Decalcificare la macchina da caffè.
Il vano per le capsule perde.	Vi sono resti di caffè all'interno della capsula.	Aprire il coperchio e rimuovere la capsula il prima possibile.
Il coperchio non può essere chiuso completamente.	Svuotare l'adattatore.	Assicurarsi che nessuna capsula sia bloccata nell'adattatore e che quest'ultimo sia collocato in una posizione adeguata.

## 6. SPECIFICHE TECNICHE

Codice prodotto: 01852

Prodotto: FreeStyle Latte

Tensione: 220-240 V

Frequenza: 50 Hz

Potenza: 1150 - 1350 W

Le specifiche tecniche possono cambiare senza previa notifica per migliorare la qualità del prodotto.

Fabbricato in Cina | Progettato in Spagna

## 7. RICICLAGGIO DI APPARECCHIATURE ELETTRICHE ED ELETTRONICHE



Questo simbolo indica che, in conformità con le normative vigenti, il prodotto e/o le pile/batterie devono essere smaltiti separatamente dai rifiuti domestici. Quando questo prodotto raggiunge la fine della sua vita utile, è necessario rimuovere le pile/batterie/accumulatori e portarlo in un punto di raccolta designato dalle autorità locali.

Per informazioni dettagliate su come smaltire correttamente le apparecchiature elettriche ed elettroniche e/o le pile/batterie, il consumatore dovrà contattare le autorità locali.

Il rispetto di queste linee guida aiuterà a proteggere l'ambiente.





**ITALIANO**

## **8. GARANZIA E SUPPORTO TECNICO**

Cecotec sarà responsabile nei confronti dell'utente finale o del consumatore per qualsiasi difetto di conformità esistente al momento della consegna del prodotto nei termini, condizioni e scadenze stabilite dalla normativa vigente.

Si raccomanda che le riparazioni siano effettuate da personale specializzato.

Se si riscontra un problema con l'apparecchio o in caso di dubbi, si prega di contattare il Servizio di Assistenza Tecnica ufficiale di Cecotec al numero di telefono +34 96 321 07 28.

## **9. COPYRIGHT**

I diritti di proprietà intellettuale dei testi di questo manuale appartengono a CECOTEC INNOVACIONES, S.L. Tutti i diritti riservati. Il contenuto di questa pubblicazione non può essere, in tutto o in parte, riprodotto, archiviato in un sistema di recupero, trasmesso o distribuito con qualsiasi mezzo (elettronico, meccanico, fotocopia, registrazione o simile) senza la previa autorizzazione di CECOTEC INNOVACIONES, S.L.





## PORTUGUÊS

### 1. PEÇAS E COMPONENTES

Figura 1.

- A. Ecrã
- B. Adaptador
- C. Porta-chávena de altura dupla
- D. Bandeja de gotejamento
- E. Recipiente de leite
- F. Fecho de cápsulas
- G. Botão Ligar/Desligar
- H. Vaporizador
- I. Tampa do depósito de água
- J. Depósito de água
- K. Compartimento de armazenamento do vaporizador

**Ícones e indicadores luminosos.** Figura 2

Indicadores luminosos:

1. Descalcificação
2. Inserir o adaptador
3. Depósito de água vazio
4. Pré-aquecimento

Ícones táteis:

1. Espresso / Chávena pequena
2. Lungo / Chávena média
3. Large / Chávena grande
4. Cappuccino
5. Latte macchiato
6. Espumador de leite / Vaporizador
7. Limpeza / Água
8. Botão Ligar/Desligar

NOTA:

Os gráficos deste manual são representações esquemáticas e podem não corresponder exatamente ao aparelho.

### 2. ANTES DE USAR

- Este aparelho é acondicionado em embalagens concebidas para o proteger durante o transporte. Retire o aparelho da sua caixa e remova todo o material de embalagem.





## PORTUGUÊS

Pode manter a caixa original e outras embalagens num local seguro para evitar danos no aparelho, caso necessite de o transportar no futuro. Se desejar descartar a embalagem original, certifique-se de reciclar todos os itens corretamente.

- Certifique-se de que todas as peças e componentes estejam incluídos e em bom estado. Se algum deles faltar ou não estiver em boas condições, contactar imediatamente o Serviço de Assistência Técnica oficial da Cecotec.

### Conteúdo da caixa:

- Máquina de café
- Manual do utilizador
- Conjunto de quatro adaptadores:
  1. Filtro para cápsulas Nespresso
  2. Filtro para cápsulas DolceGusto
  3. Filtro para café moído com filtro para um e dois cafés
  4. Filtro de cápsulas K-Fee
- Colher de café
- 5 pastilhas de descalcificação

## 3. FUNCIONAMENTO

Para ligar a máquina, prima o botão Ligar/Desligar e aguarde até que a máquina esteja pronta; o indicador de aquecimento acender-se-á.

### Preparar o café. Fig. 3

1. Abra completamente a tampa, retire o filtro e introduza a cápsula no interior
2. Feche a tampa e coloque uma chávena por baixo do dispensador. Ao fechar a tampa, será mais difícil porque terá de perfurar a cápsula no processo.
3. Toque no ícone Espresso (50 ml), Lungo (100 ml) ou Large (150 ml). Se tocar novamente qualquer um dos ícones de café, a preparação parará automaticamente.
4. Abra a tampa para retirar o filtro e retirar a cápsula.

Nota: Se pretender parar o processo, toque novamente no ícone no ecrã.

Nota: Tenha cuidado ao retirar a cápsula, pois está quente e pode conter vestígios de água.

### Preparação de tipos de café com leite

1. Abra completamente a tampa, retire o filtro e introduza a cápsula no interior.
2. Feche a tampa e coloque uma chávena por baixo do dispensador. Ao fechar a tampa, será mais difícil porque terá de perfurar a cápsula no processo.
3. Retire o depósito de leite premindo o botão lateral e puxando-o para fora. Adicione o leite ao depósito retirando a tampa e respeitando as marcas MIN e MAX. Feche a tampa e volte a colocá-la.





## PORTUGUÊS

4. Toque no ícone Cappuccino.
5. Se tocar no ícone Cappuccino (120 ml de leite e 50 ml de café), Latte macchiato (220 ml de leite e 50 ml de café) ou qualquer outro ícone, a preparação parará automaticamente.

Nota: Se pretender parar o processo, toque novamente no ícone no ecrã.

Nota: Tenha cuidado ao retirar a cápsula, pois está quente e pode conter vestígios de água.

Nota: Não se esqueça de utilizar sempre leite gordo frio.

### Utilização do vaporizador. Fig. 4

1. Retire o vaporizador do compartimento situado no lado direito da máquina.
2. Alinhe o orifício de inserção do vaporizador no lado direito da máquina (o depósito de leite e o vaporizador partilham o mesmo orifício de inserção). Em seguida, insira o vaporizador até ao fim e certifique-se de que fica bem assente, caso contrário pode cair.
3. Coloque um jarro de leite ou um copo grande debaixo do vaporizador. Toque no ícone Espumador de leite / Vaporizador no ecrã e a máquina começará a aquecer (o indicador correspondente acender-se-á). O tempo de aquecimento é de aproximadamente 15 segundos. Passado este tempo, a máquina começará a emitir vapor. A temperatura do leite pode ser controlada pelo utilizador (normalmente, quanto maior for a duração, maior será a temperatura do leite e maior será a quantidade de bolhas).
4. Toque novamente no ícone Espumador de leite / Vaporizador para parar a formação de espuma antes de preparar o café. Para preparar o café, siga os passos descritos na secção "Preparar o café" acima.

### 3.1 Conselhos sobre elaborações com leite

#### Cappuccino:

- O cappuccino é um café com leite coberto com uma espessa camada de espuma de leite.
- Quantidade servida por dose: 50 ml de café + 120 ml de espuma de leite
- Cápsulas recomendadas: Cápsulas de Ristretto ou de café Espresso
- Chávena recomendada: Chávena para cappuccino (Capacidade: mais de 170 ml - Altura: menos de 11 cm)

#### Latte Macchiato:

- O Latte macchiato é um café servido num copo cheio de espuma de leite. Caracteriza-se por duas camadas de espuma de café.
- Quantidade servida por dose: 50 ml de café + 220 ml de espuma de leite
- Cápsulas recomendadas: Cápsulas de Ristretto ou de café Espresso
- Chávena recomendada: Copo (Capacidade: mais de 270 ml - Altura: menos de 11 cm)

### 3.2 Ajustar as quantidades

#### Definir os valores para Espresso, Lungo e Large

- A quantidade de café selecionável varia entre 25 e 250 ml. Mínimo de 8 s de extração.



## PORTUGUÊS

1. Abra completamente a tampa e introduza a cápsula.
2. Ligue a máquina e espere que esteja pré-aquecida.
3. Toque sem soltar no ícone do café a alterar durante o tempo que pretender que a máquina distribua café; após 3 segundos, ouvirá um sinal sonoro para confirmar a função. A máquina memorizará automaticamente este valor.
4. Quando voltar a utilizar o programa, a máquina terá memorizado o tamanho da chávena que seleccionou. A quantidade de café a distribuir é a quantidade que definiu.

NOTA: Mesmo se tocar e mantiver no ícone para o café que pretende mudar, a máquina efetuará um pré-aquecimento rápido, continue a carregar no ícone.

### Definir os valores de Cappuccino e Latte macchiato

- A quantidade de café seleccionável varia entre 25 e 250 ml. Mínimo de 8 s de extração.
  - A quantidade de leite seleccionável varia entre 10 e 60 segundos.
1. Abra completamente a tampa e introduza a cápsula.
  2. Ligue a máquina e espere que esteja pré-aquecida.
  3. Toque sem soltar no ícone Cappuccino ou Latte macchiato a alterar durante o tempo que pretender que a máquina distribua café ou leite; após 3 segundos, ouvirá um sinal sonoro para confirmar a função. Toque novamente no mesmo ícone para a segunda parte da preparação, mantendo premido o momento em que pretende que a máquina distribua café ou leite, consoante a ordem. A máquina memorizará automaticamente este valor.
  4. Quando voltar a utilizar o programa, a máquina terá memorizado o tamanho da chávena que seleccionou. A quantidade de café a distribuir é a quantidade que definiu.

NOTA: Mesmo se tocar e mantiver no ícone para o café que pretende mudar, a máquina efetuará um pré-aquecimento rápido, continue a carregar no ícone.

### Definir os valores para espumar o leite

A quantidade de leite seleccionável varia entre 10 e 60 segundos.

1. Abra completamente a tampa.
2. Ligue a máquina e espere que esteja pré-aquecida.
3. Carregue no ícone Espumador de leite / Vaporizador para alterar o tempo que pretende que a máquina espume / vaporize o leite, após 3 segundos ouvirá um sinal sonoro para confirmar a função. A máquina memorizará automaticamente este valor.
4. Quando voltar a utilizar o programa, a máquina terá memorizado o tempo que seleccionou.

### 3.3 Repor as definições de fábrica

1. Ligue a máquina. Quando tiver atingido a temperatura correta, entrará no modo standby.
2. Carregue nos ícones Espresso (chávena pequena) e Lungo (chávena média) ao mesmo tempo durante 5 segundos.
3. Serão emitidos dois sinais sonoros. As 6 bebidas piscarão rapidamente durante 5 segundos, indicando que as definições de fábrica foram repostas com êxito.





### 3.4 Poupança de energia

Esta função será ativada se passarem 9 minutos sem qualquer operação.

## 4. LIMPEZA E MANUTENÇÃO

Após cada utilização do sistema de leite, recomenda-se uma limpeza rápida do sistema. A utilização de leite deixa muitos resíduos de leite seco e pode causar problemas na formação de espuma do leite, para além de ser perigoso para a saúde.

### Limpeza rápida do sistema de leite

1. Após cada utilização, retire o depósito de leite da máquina e retire apenas a parte transparente do depósito de leite.
2. Volte a ligar a parte superior do depósito de leite à máquina, notará que o tubo de sucção do leite está a pendurar. Introduza este tubo num copo ou num recipiente com água limpa.
3. Toque no ícone Espumador de leite / Vaporizador e o sistema utilizará esta água para limpar o sistema e remover qualquer resíduo de leite restante.
4. Utilize o tempo necessário para verificar se a água que sai do vaporizador do leite está limpa.
5. Retire a parte superior do depósito de leite da máquina e juntá-la à parte inferior transparente. Este depósito pode ser guardado no frigorífico.

### Limpeza profunda do sistema de leite

1. Retire o depósito de leite. Remova todos os resíduos de leite com água quente (40 °C).
2. Remova toda a sujidade visível com uma esponja não abrasiva.
3. Coloque todos os componentes de molho em água quente (40 °C) com sabão neutro durante, pelo menos, 30 minutos.
4. Limpe o interior do depósito de leite, o conetor do bocal de saída de leite e o regulador de leite com sabão neutro. Enxague todas as peças com água quente (40 °C). Certifique-se de que a entrada de ar está limpa. Isto produzirá uma espuma de leite perfeita. Não utilize material abrasivo que possa danificar a superfície da máquina.
5. Volte a ligar a parte superior do depósito de leite à máquina, notará que o tubo de sucção do leite está a pendurar. Este tubo deve ser colocado num copo ou num recipiente com água limpa e desengordurante/sabão suave.
6. Toque no ícone Espumador de leite / Vaporizador e o sistema utilizará esta água para limpar o sistema e remover qualquer resíduo de leite restante.
7. Utilize o tempo necessário para verificar se a água que sai do vaporizador do leite está limpa.
8. Volte a encher o copo ou o recipiente com água limpa para limpar o sistema de quaisquer detritos remanescentes.



## PORTUGUÊS

9. Desconecte o depósito de leite.
10. Seque todas as peças com um pano ou uma toalha limpa e substitua-as.

### Retirar o depósito de leite

1. Retire o tubo de silicone do depósito de leite.
2. Retire o espumador metálico do leite no depósito de leite.
3. Prima o botão lateral na parte superior do depósito com uma mão e segure o conector com a outra mão, puxando-o para fora.
4. Limpe o conector com uma pequena escova de precisão e enxague as peças.
5. Volte a ligar todos os componentes seguindo os passos acima descritos em sentido inverso.

### Desmontar o vaporizador

1. Retire a caixa de aço inoxidável do vaporizador rodando-a em sentido anti-horário e puxando-a para fora.
2. Rode a parte interior preta no sentido do desbloqueio e retire-a.

### Descalcificar

- Quando a máquina precisa de ser descalcificada (o indicador luminoso correspondente pisca): acende-se quando a máquina tiver produzido 50 litros de café ou quando o vaporizador tiver sido utilizado durante 5000 segundos.
- Para cancelar a programação da desinfeção, siga os seguintes passos:
  1. Ligue a máquina. Quando tiver atingido a temperatura correta, entrará no modo standby.
  2. Encha o depósito de água com água e o produto descalcificador de acordo com as proporções que o fabricante indicar.
  3. Toque no ícone Limpeza/Água durante 5 segundos para iniciar o processo.
  4. O ícone Espresso (chávena pequena) acender-se-á. Toque para iniciar a primeira fase do processo de descalcificação.
  5. A máquina de café começará a bombear a água. O ícone Espresso (chávena pequena) desligar-se-á.
  6. Quando a primeira fase estiver concluída, será emitido um sinal sonoro e o ícone Lungo (chávena média) acender-se-á. Retire o depósito de água, limpe-o e voltar a enchê-lo com água limpa.
  7. Toque para iniciar a primeira fase do processo de descalcificação.
  8. A máquina de café começará a bombear a água. O ícone Café Lungo (chávena média) desligar-se-á.
  9. Quando a segunda fase estiver concluída, será emitido um sinal sonoro e a máquina poderá agora funcionar normalmente.



## 5. RESOLUÇÃO DE PROBLEMAS

**IMPORTANTE:** Todas as cápsulas existentes no mercado são concebidas por terceiros, a Cecotec não é responsável por futuras alterações na estrutura, tamanho ou conceção das cápsulas.

Problema	Possível causa	Possível solução
A máquina não liga	A máquina de café não está ligada à corrente.	Verifique a rede elétrica, a ficha, a tensão e o fusível. Se tiver alguma dúvida, entre em contacto com o Serviço de Assistência Técnica da Cecotec.
Não sai café.	O depósito de água está vazio.	Encha o depósito de água.
O café não está suficientemente quente.	A chávena que colocou debaixo do dispensador está fria.	Aqueça a chávena a colocar debaixo do dispensador.
	A máquina de café tem uma acumulação de calcário.	Descalcifique a máquina de café.
	A máquina de café não está a aquecer.	Prepare uma chávena de água para aquecer o circuito.
A água sai.	O depósito de água deita gotas.	Verifique se a válvula do depósito de água está entupida.
	A bandeja antigotejamento está cheia.	Esvazie e limpe a bandeja antigotejamento.
A pega não pode ser fechada.	O adaptador não está corretamente colocado.	Coloque o adaptador corretamente.
É apresentado o ícone em forma de triângulo "Adapter".	A tampa não está fechada	Fechre a tampa.



## PORTUGUÊS

O sistema de leite não faz espuma de leite	O sistema de leite está sujo	Faça uma limpeza profunda do sistema de leite.
		Efetue esta limpeza após cada utilização do sistema de leite.
		Descalcifique a máquina de café.
O compartimento da cápsula tem fugas	Restos de café no interior da cápsula	Abra a tampa e retire a cápsula o mais rapidamente possível.
A tampa não pode ser completamente fechada	Esvazie o adaptador.	Certifique-se de que nenhuma cápsula está bloqueada no adaptador e que o adaptador está colocado numa posição adequada.

## 6. ESPECIFICAÇÕES TÉCNICAS

Referência: 01852

Produto: FreeStyle Latte

Tensão: 220-240 V

Frequência: 50 Hz

Potência: 1150 - 1350 W

As especificações técnicas podem ser alteradas sem notificação prévia para melhorar a qualidade do produto.

Fabricado na China | Desenhado em Espanha

## 7. RECICLAGEM DE PRODUTOS ELÉTRICOS E ELETRÔNICOS



Este símbolo indica que, de acordo com os regulamentos aplicáveis, o produto e/ou bateria deve ser eliminado separadamente do lixo doméstico. Quando este produto atingir o fim da sua vida útil, deverá remover as pilhas/baterias/acumuladores e levá-lo para um ponto de recolha designado pelas autoridades locais.

Para obter informação detalhada acerca da forma mais adequada de eliminar os seus equipamentos elétricos e eletrónicos e/ou as correspondentes baterias, o consumidor deverá contactar com as autoridades locais.

A conformidade com as diretrizes acima referidas ajudará a proteger o ambiente.







## PORTUGUÊS

### 8. GARANTIA E SAT

A Cecotec será responsável perante o utilizador final ou consumidor por qualquer falta de conformidade que exista no momento da entrega do produto nos termos, condições e prazos estabelecidos pelos regulamentos aplicáveis.

Recomenda-se que as reparações sejam efetuadas por pessoal qualificado.

Se detetar um incidente com o produto ou tiver alguma dúvida, contacte o Serviço de Assistência Técnica oficial da Cecotec através do número +34 96 321 07 28.

### 9. COPYRIGHT

Os direitos de propriedade intelectual dos textos deste manual pertencem à CECOTEC INNOVACIONES, S.L. Todos os direitos reservados. O conteúdo desta publicação não pode, no todo ou em parte, ser reproduzido, armazenado num sistema de recuperação, transmitido ou distribuído por qualquer meio (eletrónico, mecânico, fotocópia, gravação ou similar) sem a autorização prévia da CECOTEC INNOVACIONES, S.L.



## NEDERLANDS

### 1. ONDERDELEN EN COMPONENTEN

Figuur 1.

- A. Lampenkap
- B. Adapter
- C. Bekerhouder met dubbele hoogte
- D. Lekbak
- E. Melkreservoir
- F. Sluiten van koffiecapsules
- G. Aan/uit knop
- H. Stomer
- I. Deksel van het waterreservoir
- J. Waterreservoir
- K. Opbergvak voor schuimer

#### Iconen en indicatielampjes. Fig. 2

Indicatielampjes:

- 1. Ontkalken
- 2. Plaats de adapter
- 3. Waterreservoir leeg
- 4. Voorverwarmen

Touch-iconen:

- 5. Espresso / Klein kopje
- 6. Lungo / Medium kopje
- 7. Groot / Groot kopje
- 8. Cappuccino
- 9. Latte macchiato
- 10. Melkopschuimer / Schuimer
- 11. Reiniging / Water
- 12. Aan/uit knop

OPMERKING:

De figuren in deze handleiding zijn schematische voorstellingen en komen mogelijk niet exact overeen met het product.

### 2. VÓÓR U HET APPARAAT GEBRUIKT

- Dit apparaat heeft een verpakking die ontworpen is om het tijdens het transport te beschermen. Haal het apparaat uit de doos en verwijder al het verpakkingsmateriaal.





## NEDERLANDS

U kunt de originele doos en andere verpakking op een veilige plaats bewaren om beschadiging van het apparaat te voorkomen als u het in de toekomst moet vervoeren. Als u de verpakking toch weggooit, zorg er dan voor een correcte recyclage.

- Controleer of alle onderdelen en componenten aanwezig en in goede staat zijn. Als een van deze ontbreekt of niet in goede staat is, neem dan onmiddellijk contact op met de Technische Dienst van Cecotec.

### Inhoud van de doos:

- Espressomachine
- Handleiding
- Set van vier adapters:
  1. Filter voor Nespresso-capsules
  2. Filter voor DolceGusto capsules
  3. Filter voor gemalen koffie met filter voor één en twee kopjes koffie
  4. Filter voor K-Fee capsules
- Maatlepel
- 5 ontkalkingstabletten

## 3. WERKING

Druk op de aan/uit-knop om het apparaat in te schakelen en wacht tot het apparaat klaar is, het opwarmpictogram zal oplichten.

### Koffiezetten. Afb. 3

1. Open het deksel volledig, verwijder het filter en plaats de capsule erin.
2. Sluit het deksel en plaats een kopje onder de dispenser. Wanneer je het deksel sluit, zal het deksel harder zijn omdat je hierbij de capsule moet doorprikken.
3. Druk op het icoon Espresso (50 ml), Lungo (100 ml) of Groot (150 ml). Als je nogmaals op een van de koffie-iconen drukt, stopt de bereiding automatisch.
4. Open het deksel om het filter te verwijderen en neem de capsule eruit.

OPMERKING: Als u het proces wilt stoppen, drukt u nogmaals op het icoon op het display.

OPMERKING: Wees voorzichtig bij het verwijderen van de capsule, want de capsule is heet en kan sporen van water bevatten.

### Bereiding van koffie met melk

1. Open het deksel volledig, verwijder het filter en plaats de capsule erin.
2. Sluit het deksel en plaats een kopje onder de dispenser. Wanneer je het deksel sluit, zal het deksel harder zijn omdat je hierbij de capsule moet doorprikken.



## NEDERLANDS

3. Verwijder het melkreservoir door op de knop aan de zijkant te drukken en het eruit te trekken. Voeg de melk toe aan het reservoir door het deksel te verwijderen en de MIN- en MAX-markeringen te respecteren. Sluit het deksel en plaats het terug.
4. Druk op het icoon Cappuccino.
5. Als je op het icoon Cappuccino (120 ml melk en 50 ml koffie), Latte macchiato (220 ml melk en 50 ml koffie) of een van de andere iconen drukt, stopt de bereiding automatisch.

OPMERKING: Als u het proces wilt stoppen, drukt u nogmaals op het icoon op het display.

OPMERKING: Wees voorzichtig bij het verwijderen van de capsule, want de capsule is heet en kan sporen van water bevatten.

OPMERKING: Vergeet niet om altijd koude volle melk te gebruiken.

### Gebruik van de afschuimer. Afb. 4

1. Verwijder de schuimer uit het compartiment aan de rechterkant van de machine.
2. Lijn de invoeropening voor het pijpje uit aan de rechterkant van de machine (het melkreservoir en het pijpje hebben dezelfde invoeropening). Steek de schuime vervolgens helemaal naar binnen en controleer of de schuime goed geplaatst is; anders kan hij eruit vallen.
3. Plaats een melkkan of groot glas onder de schuimer. Druk op het touch icoon van de melkopschuimer / schuimer op het display en het apparaat begint op te warmen (het corresponderende indicatielampje gaat branden). De opwarmtijd is ongeveer 15 seconden. Na deze tijd begint de machine stoom af te geven. De temperatuur van de melk kan worden geregeld door de gebruiker (normaal gesproken geldt: hoe langer de duur, hoe hoger de temperatuur van de melk en hoe groter de hoeveelheid belletjes).
4. Druk nogmaals op het icoon melkopschuimer / schuimer om het opschuimen te stoppen voordat u koffie bereidt. Om koffie te zetten, volg je de stappen die hierboven zijn uitgelegd in het gedeelte "Koffiezetten".

### 3.1 Tips voor bereidingen op basis van melk

#### Cappuccino:

- Cappuccino is een koffie met melk bedekt met een dikke laag melkschuim.
- Portie per bestelling: 50 ml koffie + 120 ml melkschuim
- Aanbevolen capsules: Ristretto- of espresso capsules
- Kopje aanbevolen: Cappuccinokopje (Inhoud: meer dan 170 ml - Hoogte: minder dan 11 cm)

#### Latte Macchiato:

- Latte macchiato is koffie gegoten in een glas gevuld met melkschuim. Het wordt gekenmerkt door twee lagen koffieschuim.
- Portie per bestelling: 220 ml melkschuim + 50 ml koffie
- Aanbevolen capsules: Ristretto- of espresso capsules
- Kopje aanbevolen: Tumbler (Inhoud: meer dan 270 ml - Hoogte: minder dan 11 cm)





## NEDERLANDS

### 3.2 Aanpassing van hoeveelheden

#### Instellen van de waarden voor espresso, lungo en grote koffie

- De selecteerbare koffiehoeveelheid varieert van 25 tot 250 ml. Minimaal 8 seconden extractie.
- 1. Open het deksel volledig en plaats de capsule.
- 2. Zet het apparaat aan en wacht tot het is voorverwarmd.
- 3. Houd het koffie-icoon dat u wilt wijzigen zo lang ingedrukt als u wilt dat het apparaat koffie afgeeft, na 3 seconden hoort u een pieptoon om de functie te bevestigen. De machine onthoudt deze waarde automatisch.
- 4. Wanneer je het programma opnieuw gebruikt, onthoudt de machine de gekozen cupmaat. De hoeveelheid koffie die wordt afgegeven is de hoeveelheid die je hebt ingesteld.

OPMERKING: Zelfs als je de icoon van de koffie die je wilt veranderen ingedrukt houdt, voert de machine een snelle voorverwarming uit, blijf de icoon ingedrukt houden.

#### Aanpassing van de waarden voor Cappuccino en Latte macchiato

- De selecteerbare koffiehoeveelheid varieert van 25 tot 250 ml. Minimaal 8 seconden extractie.
- De selecteerbare melkhoeveelheid varieert van 10 tot 60 seconden.
- 1. Open het deksel volledig en plaats de capsule.
- 2. Zet het apparaat aan en wacht tot het is voorverwarmd.
- 3. Houd het cappuccino- of latte macchiato-icoon dat u wilt wijzigen zo lang ingedrukt als u wilt dat het apparaat koffie of melk afgeeft, afhankelijk van de volgorde, na 3 seconden hoort u een pieptoon om de functie te bevestigen. Druk nogmaals op hetzelfde icoon voor het tweede deel van de bereiding door de tijd ingedrukt te houden waarop u wilt dat het apparaat koffie of melk afgeeft, afhankelijk van de volgorde. De machine onthoudt deze waarde automatisch.
- 4. Wanneer je het programma opnieuw gebruikt, onthoudt de machine de gekozen cupmaat. De hoeveelheid koffie die wordt afgegeven is de hoeveelheid die je hebt ingesteld.

OPMERKING: Zelfs als je de icoon van de koffie die je wilt veranderen ingedrukt houdt, voert de machine een snelle voorverwarming uit, blijf de icoon ingedrukt houden.

#### De waarden voor het opschuimen van melk instellen

De selecteerbare melkhoeveelheid varieert van 10 tot 60 seconden.

1. Open het deksel volledig.
2. Zet het apparaat aan en wacht tot het is voorverwarmd.
3. Houd het icoon melkopschuimer / schuimer ingedrukt om de tijd te wijzigen waarop u wilt dat het apparaat melk opschuimt / opschuimt, na 3 seconden hoort u een pieptoon om de functie te bevestigen. De machine onthoudt deze waarde automatisch.





## NEDERLANDS

4. Als je het programma opnieuw gebruikt, heeft de machine de door jou gekozen tijd onthouden.

### 3.3 De fabrieksinstellingen herstellen

1. Zet de koffiemachine aan. Wanneer het de juiste temperatuur heeft bereikt, gaat het in stand-by.
2. Houd de iconen Espresso (klein kopje) en Lungo (middelgroot kopje) tegelijkertijd 5 seconden ingedrukt.
3. Er klinken twee pieptonen. De 6 symbolen knipperen snel gedurende 5 seconden om aan te geven dat de fabrieksinstellingen correct werden gereset.

### 3.4 Energiebesparing:

Deze functie wordt geactiveerd als er 9 minuten voorbijgaan zonder bediening.

## 4. SCHOONMAAK EN ONDERHOUD

Na elk gebruik van het melksysteem wordt een snelle reiniging van het systeem sterk aanbevolen. Het gebruik van melk laat veel gedroogde melkresten achter en kan problemen veroorzaken bij het opschuimen van de melk en gevaarlijk zijn voor de gezondheid.

### Snelle reiniging van het melksysteem.

1. Verwijder na elk gebruik het melkreservoir uit de machine en verwijder alleen het doorzichtige deel van het melkreservoir.
2. Sluit het bovenste deel van het melkreservoir weer aan op de brewer, je zult merken dat het melkaanzuigslangetje naar beneden hangt. Steek deze buis in een glas of bak met schoon water.
3. Druk op het icoon Melkopschuimer / Schuimer en het systeem zal dit water gebruiken om het systeem te reinigen en eventuele melkresten te verwijderen.
4. Neem de tijd die nodig is om te zien of het water dat uit het melkpijpje komt, schoon is.
5. Verwijder het bovenste deel van het melkreservoir uit de machine en verbind het met het transparante onderste deel. Dit reservoir kan in de koelkast bewaard worden.

### Grondige melkreiniging

1. Verwijder het melkreservoir. Verwijder alle melkresten met heet water (40 °C).
2. Verwijder al het zichtbare vuil met een niet-schurende spons.
3. Week alle onderdelen minstens 30 minuten in heet water (40 °C) met milde zeep.
4. Reinig de binnenkant van het melkreservoir, de connector van de melktuit en de melkregelaar met milde zeep. Spoel alle onderdelen af met heet water (40 °C). Zorg ervoor dat de luchtinlaat schoon is. Dit zorgt voor een perfect melkschuim. Gebruik geen schuurmiddelen die het oppervlak van het apparaat kunnen beschadigen.





## NEDERLANDS

5. Sluit het bovenste deel van het melkreservoir weer aan op de brewer, je zult merken dat het melkaanzuigslangetje naar beneden hangt. Plaats deze buis in een glas of bak met schoon water en ontvetter/zachte zeep.
6. Druk op het icoon Melkopschuimer / Schuimer en het systeem zal dit water gebruiken om het systeem te reinigen en eventuele melkresten te verwijderen.
7. Neem de tijd die nodig is om te zien of het water dat uit het melkpijpe komt, schoon is.
8. Vul het bekeerglas of de container opnieuw met schoon water om het systeem te ontdoen van overgebleven vuil.
9. Koppel het melkreservoir los
10. Droog alle onderdelen met een schone doek of handdoek en plaats ze terug.

### Verwijder het melkreservoir:

1. Verwijder het siliconenslangetje uit het melkreservoir.
2. Verwijder de metalen melkopschuimer uit het melkreservoir.
3. Druk met één hand op de zijknop aan de bovenkant van het reservoir en houd met de andere hand de connector vast en trek deze naar buiten.
4. Reinig de connector met een klein precisieborsteltje en spoel de onderdelen af.
5. Sluit alle onderdelen weer aan door bovenstaande stappen in omgekeerde volgorde uit te voeren.

### De afschuimer demonteren:

1. Verwijder de roestvrijstalen behuizing van de steamer door deze tegen de klok in te draaien en eruit te trekken.
2. Draai het zwarte binnenste gedeelte in de ontgrendelingsrichting en verwijder het.

### Ontkalken

- Wanneer het apparaat ontkalkt moet worden (het bijbehorende controlelampje knippert): het lampje gaat branden als het apparaat 50 liter koffie heeft gezet of als het pijpe 5000 seconden is gebruikt.
  - Volg de onderstaande stappen om het ontkalkingsproces uit te voeren:
1. Zet de koffiemachine aan. Wanneer het de juiste temperatuur heeft bereikt, gaat het in stand-by.
  2. Vul het waterreservoir met water en waterontharder volgens de verhoudingen die zijn aangegeven door de fabrikant van de waterontharder.
  3. Druk gedurende 5 seconden op het icoon voor reinigen/water om het proces te starten.
  4. Espresso-icoon (klein kopje) licht op. Druk op om de eerste fase van het ontkalkingsproces te starten.
  5. De koffiemachine begint water te pompen. Het icoon Espresso (klein kopje) gaat uit.
  6. Als de eerste fase klaar is, klinkt er een pieptoon en licht het icoon Lungo (medium kopje) op. Haal het waterreservoir eruit, maak het schoon en vul het opnieuw met schoon water.
  7. Druk op om de tweede fase van het ontkalkingsproces te starten.





## NEDERLANDS

- De koffiemachine begint water te pompen. Het icoon Lungo koffie (medium kopje) gaat uit.
- Wanneer de tweede fase is voltooid, klinkt er een pieptoon en kan de machine normaal werken.

## 5. PROBLEEMOPLOSSING

**BELANGRIJK:** Alle bestaande capsules op de markt zijn ontworpen door derden, Cecotec is niet verantwoordelijk voor toekomstige veranderingen in de structuur, de grootte of het ontwerp van de capsules.

PROBLEEM	MOGELIJKE OORZAAK	MOGELIJKE OPLOSSING
De espressomachine gaat niet aan	De koffiemachine is niet aangesloten	Controleer het lichtnet, de stekker, de spanning en de zekering. Neem bij problemen contacteer de technische dienst van Cecotec.
Er komt geen koffie uit.	Het waterreservoir is leeg.	Vul het waterreservoir.
De koffie is niet heet genoeg.	De kop die u onder de dispenser hebt geplaatst is koud.	Verwarm de beker die onder de dispenser wordt geplaatst.
	Er is kalkaanslag in de koffiemachine.	Ontkalk de koffiemachine.
	Het koffiezetapparaat is niet opgewarmd.	Zet een kopje water klaar om het circuit op te warmen.
Er lekt water uit.	Het waterreservoir lekt.	Controleer of de klep van het waterreservoir verstopt is.
	De lekbak is vol.	Maak de lekbak leeg.
De handgreep kan niet worden gesloten.	De adapter is niet goed geplaatst.	Plaats de adapter op de juiste manier.
Het driehoekige icoon "Adapter" wordt weergegeven.	Het deksel is niet gesloten	Sluit de deksel.







## NEDERLANDS

Het melksysteem schuimt de melk niet op	Het melksysteem is vuil	Voer een grondige reiniging van het melksysteem uit.
		Voer een snelle reiniging uit na gebruik van het melksysteem.
		Ontkalk de koffiemachine.
Capsulecompartiment lekt	Restjes koffie in de capsule	Open het deksel en verwijder de capsule zo snel mogelijk.
Deksel kan niet volledig worden gesloten	Maak de adapter leeg.	Zorg ervoor dat er geen capsule geblokkeerd is in de adapter en dat de adapter in een geschikte positie is geplaatst.

## 6. TECHNISCHE SPECIFICATIES

Productreferentie: 01852

Product: FreeStyle Latte

Voltage: 220-240 V

Frequentie: 50 Hz

Potencia: 1150 - 1350 W

Technische specificaties kunnen zonder voorafgaande kennisgeving worden gewijzigd om de productkwaliteit te verbeteren.

Gemaakt in China | Ontworpen in Spanje.

## 7. RECYCLING VAN ELEKTRISCHE EN ELEKTRONISCHE APPARATUUR



Dit symbool geeft aan dat, volgens de geldende voorschriften, het product en/of de batterij gescheiden van het huisvuil moeten worden afgevoerd. Wanneer dit product het einde van zijn levensduur bereikt, dient u de batterijen/accumulatoren te verwijderen en het naar een door de plaatselijke autoriteiten aangewezen inzamelpunt te brengen.

Voor gedetailleerde informatie over hoe elektrische en elektronische apparatuur en/of batterijen op de juiste manier kunnen worden weggegooid, moeten consumenten contact opnemen met hun plaatselijke autoriteiten.

Naleving van de bovenstaande richtlijnen helpt het milieu te beschermen.





## NEDERLANDS

### 8. GARANTIE EN TECHNISCHE ONDERSTEUNING

Cecotec is aansprakelijk tegenover de eindgebruiker of consument voor elk gebrek aan overeenstemming dat bestaat op het ogenblik van de levering van het product onder de voorwaarden, bepalingen en termijnen die zijn vastgelegd in de toepasselijke regelgeving.

Het wordt aanbevolen reparaties te laten uitvoeren door gekwalificeerd personeel.

Als u ooit een incident met het product ontdekt of vragen heeft, neem dan contact op met de officiële Technische Assistentie van Cecotec via het telefoonnummer +34 96 321 07 28.

### 9. COPYRIGHT

De intellectuele eigendomsrechten op de teksten in deze handleiding behoren toe aan CECOTEC INNOVACIONES, S.L. Alle rechten voorbehouden. De inhoud van deze publicatie mag niet, geheel of gedeeltelijk, worden vervoelvoudigd, opgeslagen in een geautomatiseerd gegevensbestand, doorgegeven of verspreid op welke wijze dan ook (elektronisch, mechanisch, door fotokopieën, opnamen en dergelijke) zonder voorafgaande toestemming van CECOTEC INNOVACIONES, S.L.



## 1. CZĘŚCI I KOMPONENTY

Rysunek 1.

- A. Ekran
- B. Adapter kapsutek
- C. Podstawa na filiżankę podwójnej wysokości
- D. Tacka ociekowa
- E. Zbiornik na mleko
- F. Zamknięcie kapsutek
- G. Przycisk włączania/wyłączania
- H. Spieniacz
- I. Pokrywa zbiornika na wodę
- J. Zbiornik na wodę
- K. Schowek spieniacza

**Ikony i lampki kontrolne** Rysunek 2

Lampki kontrolne:

1. Odkamienianie
2. Wtóż adapter
3. Pusty zbiornik na wodę
4. Wstępne nagrzewanie

Ikony dotykowe:

5. Espresso / mała filiżanka
6. Lungo / średnia filiżanka
7. Large / duża filiżanka
8. Cappuccino
9. Latte macchiato
10. Spieniacz mleka / Parownik
11. Czyszczenie / woda
12. Przycisk włączania/wyłączania

UWAGA:

Grafika tej instrukcji obsługi jest schematyczna i możliwe, że nie będzie całkowicie zgodna z produktem.

## 2. PRZED UŻYCIEM

- To urządzenie jest zapakowane w opakowanie zaprojektowane w celu ochrony podczas transportu. Wyjmij urządzenie z pudełka i usuń wszystkie materiały opakowaniowe.



## POLSKI

Oryginalne pudełko i inne elementy opakowania można przechowywać w bezpiecznym miejscu, aby zapobiec uszkodzeniu urządzenia w przypadku konieczności jego transportu w przyszłości. Jeśli chcesz pozbyć się oryginalnego opakowania, pamiętaj o prawidłowym recyklingu wszystkich jego elementów.

- Upewnij się, że wszystkie części i komponenty są dołączone, i są w dobrym stanie. Jeśli któregośkolwiek z nich brakuje lub nie są w dobrym stanie, należy niezwłocznie skontaktować się z oficjalnym Serwisem Technicznym Cecotec.

### Zawartość opakowania:

- Ekspres do kawy
- Instrukcja obsługi
- Zestaw 4 adapterów:
  1. Filtr do kapsułek Nespresso
  2. Filtr do kapsułek DolceGusto
  3. Filtr do kawy mielonej z filtrem na jedną i dwie kawy
  4. Filtr do kapsułek K-Fee
- Łyżka do kawy
- 5 tabletek do odkamieniania

## 3. FUNKCJONOWANIE

Aby włączyć urządzenie, naciśnij przycisk zasilania i poczekaj, aż urządzenie będzie gotowe, zaświeci się ikona nagrzewania.

### Przygotowywanie kawy. Rys. 3

1. Całkowicie otwórz pokrywę, wyjmij filtr i włóż kapsułkę do środka.
2. Zamknij pokrywę i umieść filiżankę pod dozownikiem. Pokrywka będzie się ciężiej zamykać, jako że musi przebić kapsułkę.
3. Naciśnij ikonę Espresso (50 ml), Lungo (100 ml) lub Large (150 ml). Ponowne naciśnięcie dowolnej ikony kawy spowoduje automatyczne zatrzymanie przygotowywania kawy.
4. Otwórz pokrywę, aby wyjąć filtr i kapsułkę.

Uwaga: Jeśli chcesz zatrzymać proces, naciśnij ponownie ikonę na ekranie.

Uwaga: Należy zachować ostrożność podczas wyjmowania kapsułki, ponieważ jest ona gorąca i może zawierać pozostałości wody.

### Przygotowywanie kaw z dodatkiem mleka

1. Całkowicie otwórz pokrywę, wyjmij filtr i włóż kapsułkę do środka.
2. Zamknij pokrywę i umieść filiżankę pod dozownikiem. Pokrywka będzie się ciężiej zamykać, jako że musi przebić kapsułkę.



3. Wyjmij zbiornik na mleko, naciskając boczny przycisk i wyciągając go. Dodaj mleko do zbiornika zdejmując pokrywę i przestrzegając oznaczeń MIN i MAX. Zamknij pokrywę i włóż ponownie zbiornik.
4. Naciśnij ikonę cappuccino.
5. Naciśnięcie ikony cappuccino (120 ml mleka i 50 ml kawy), latte macchiato (220 ml mleka i 50 ml kawy) lub dowolnej innej ikony spowoduje automatyczne zatrzymanie przygotowywania kawy.

Uwaga: Jeśli chcesz zatrzymać proces, naciśnij ponownie ikonę na ekranie.

Uwaga: Należy zachować ostrożność podczas wyjmowania kapsułki, ponieważ jest ona gorąca i może zawierać pozostałości wody.

Uwaga: Pamiętaj, aby zawsze używać zimnego pełnotłustego mleka.

#### Użycie spieniacza Rys. 4

1. Wyjmij spieniacz z komory po prawej stronie urządzenia.
2. Wyrównaj otwór do wkładania spieniacza po prawej stronie urządzenia (pojemnik na mleko i spieniacz mają ten sam otwór do wkładania). Następnie włóż spieniacz do końca i upewnij się, że jest dobrze osadzony, w przeciwnym razie może wypaść.
3. Umieść dzbanek z mlekiem lub dużą szklanę pod speniaczem. Naciśnij ikonę dotykową spieniacza mleka / parownika na wyświetlaczu, a urządzenie zacznie się nagrzewać (zapali się odpowiednia kontrolka). Czas nagrzewania wynosi około 15 sekund. Po tym czasie urządzenie zacznie wydzielać parę. Temperatura mleka może być kontrolowana przez użytkownika (zwykle im dłuższy czas, tym wyższa temperatura mleka i większa ilość bąbelków).
4. Naciśnij ponownie ikonę Spieniacza mleka / parownika, aby zatrzymać spienianie przed przygotowaniem kawy. Aby przygotować kawę, wykonaj czynności opisane w sekcji „Przygotowanie kawy” powyżej.

### 3.1 Wskazówki dotyczące napojów z mlekiem

#### Cappuccino:

- Cappuccino to kawa z mlekiem pokryta grubą warstwą mlecznej pianki.
- Porcja na zamówienie: 50 ml kawy + 120 ml spienionego mleka
- Zalecane kapsułki: Kapsułki Ristretto lub Espresso
- Zalecana filiżanka: Filiżanka do cappuccino (pojemność: ponad 170 ml - wysokość: mniej niż 11 cm)

#### Latte Macchiato:

- Latte macchiato to kawa wlana do szklanki wypętnionej mleczną pianką. Charakteryzuje się dwiema warstwami pianki.
- Porcja na zamówienie: 220 ml spienionego mleka + 50 ml kawy
- Zalecane kapsułki: Kapsułki Ristretto lub Espresso



## POLSKI

- Zalecana filiżanka: Kubek (pojemność: ponad 270 ml - wysokość: poniżej 11 cm)

### 3.2 Dostosowanie ilości

#### Ustawienia dla espresso, lungo i large.

- Wybrana ilość kawy wynosi od 25 do 250 ml. Minimum 8 sekund ekstrakcji.
1. Całkowicie otwórz pokrywę i włóż kapsułkę.
  2. Włącz urządzenie i poczekaj, aż się nagrzej.
  3. Naciśnij i przytrzymaj ikonę kawy, która ma zostać zmieniona, tak długo, jak chcesz, aby urządzenie dozowało kawę, po 3 sekundach usłyszysz sygnał dźwiękowy potwierdzający funkcję. Urządzenie automatycznie zapamięta tę wartość.
  4. Po ponownym użyciu programu urządzenie zapamięta wybraną pojemność filiżanki. Dozowana ilość kawy to ilość ustawiona przez użytkownika.

UWAGA: Nawet jeśli naciśniesz i przytrzymasz przycisk kawy, którą chcesz zmienić, urządzenie wykona szybkie nagrzewanie wstępne, nie puszcza w tym czasie przycisku.

#### Dostosowanie ustawień dla cappuccino i latte macchiato.

- Wybrana ilość kawy wynosi od 25 do 250 ml. Minimum 8 sekund ekstrakcji.
  - Wybrana ilość mleka wynosi od 10 do 60 sekund.
1. Całkowicie otwórz pokrywę i włóż kapsułkę.
  2. Włącz urządzenie i poczekaj, aż się nagrzej.
  3. Naciśnij i przytrzymaj ikonę cappuccino lub latte macchiato, która ma zostać zmieniona, tak długo, jak chcesz, aby urządzenie dozowało kawę lub mleko, w kolejności, po 3 sekundach usłyszysz sygnał dźwiękowy potwierdzający funkcję. Naciśnij ponownie tę samą ikonę dla drugiego etapu przygotowania, naciskając i przytrzymując przycisk przez czas, w którym urządzenie ma dozować kawę lub mleko, w zależności od kolejności. Urządzenie automatycznie zapamięta tę wartość.
  4. Po ponownym użyciu programu urządzenie zapamięta wybraną pojemność filiżanki. Dozowana ilość kawy to ilość ustawiona przez użytkownika.

UWAGA: Nawet jeśli naciśniesz i przytrzymasz przycisk kawy, którą chcesz zmienić, urządzenie wykona szybkie nagrzewanie wstępne, nie puszcza w tym czasie przycisku.

#### Ustawianie wartości spieniania mleka

Wybrana ilość mleka wynosi od 10 do 60 sekund.

1. Całkowicie otwórz pokrywę.
2. Włącz urządzenie i poczekaj, aż się nagrzej.
3. Naciśnij i przytrzymaj ikonę Spieniacza mleka / parownika, aby zmienić czas, w którym urządzenie ma spieniać mleko, po 3 sekundach usłyszysz sygnał dźwiękowy potwierdzający funkcję. Urządzenie automatycznie zapamięta tę wartość.
4. Po ponownym użyciu programu urządzenie zapamięta wybrany czas.



### 3.3 Przywracanie ustawień fabrycznych

1. Włącz ekspres do kawy. Po osiągnięciu odpowiedniej temperatury urządzenie przejdzie w tryb gotowości.
2. Naciśnij i przytrzymaj ikony Espresso (mała filiżanka) i Lungo (średnia filiżanka) jednocześnie przez 5 sekund.
3. Rozlegną się dwa sygnały dźwiękowe. Ikony 6 napojów będą szybko migać przez 5 sekund, wskazując, że ustawienia fabryczne zostały pomyślnie przywrócone.

### 3.4 Oszczędzanie energii:

Funkcja ta zostanie aktywowana, jeśli minie 9 minut bez wykonania żadnej operacji.

## 4. CZYSZCZENIE I KONSERWACJA

Po każdym użyciu systemu mleka zaleca się jego szybkie wyczyszczenie. Użycie mleka pozostawia wiele wysuszonych jego pozostałości i może powodować problemy ze spienianiem mleka, a także być niebezpieczne dla zdrowia.

### Szybkie czyszczenie systemu mleka.

1. Po każdym użyciu należy wyjąć zbiornik na mleko z urządzenia i zdjąć tylko jego przezroczystą część.
2. Ponownie podłącz górną część zbiornika na mleko do ekspresu, zauważysz, że rurka zasysająca mleko zwisa. Włóż tę rurkę do szklanki lub pojemnika z czystą wodą.
3. Naciśnij ikonę Spieniacza mleka / parownika, a system użyje tej wody do wyczyszczenia systemu i usunięcia wszelkich pozostałości mleka.
4. Należy poświęcić odpowiednią ilość czasu na sprawdzenie, czy woda wypływająca z dyszy mleka jest czysta.
5. Zdejmij górną część pojemnika na mleko z urządzenia i połącz ją z przezroczystą częścią dolną. Zbiornik można przechowywać w lodówce.

### Głębokie czyszczenie systemu mleka

1. Wyjmij zbiornik na mleko. Usuń wszystkie pozostałości mleka gorącą wodą (40°C).
2. Usuń wszystkie widoczne zabrudzenia za pomocą nieściernej gąbki.
3. Zanurz wszystkie elementy w gorącej wodzie (40°C) zawierającej łagodny detergent przez co najmniej 30 minut.
4. Wyczyść wewnątrz zbiornika na mleko, złącze wylewki mleka i regulator mleka łagodnym detergentem. Wypłucz wszystkie części gorącą wodą (40°C). Upewnij się, że wlot powietrza jest czysty. Pozwoli to uzyskać idealną mleczną piankę. Nie używaj materiałów ściernych, które mogą uszkodzić powierzchnię urządzenia.
5. Ponownie podłącz górną część zbiornika na mleko do ekspresu, zauważysz, że rurka zasysająca mleko zwisa. Rurkę należy umieścić w szklance lub pojemniku z czystą wodą i środkiem odtłuszczającym/łagodnym detergentem.



## POLSKI

6. Naciśnij ikonę Spieniacza mleka / parownika, a system użyje tej wody do wyczyszczenia systemu i usunięcia wszelkich pozostałości mleka.
7. Należy poświęcić odpowiednią ilość czasu na sprawdzenie, czy woda wypływająca z dyszy mleka jest czysta.
8. Napełnij kubek lub pojemnik czystą wodą, aby przepłukać system z wszelkich pozostałych zanieczyszczeń.
9. Odtóż zbiornik mleka.
10. Osusz wszystkie części czystą ściereczką lub ręcznikiem i włóż je ponownie.

### Demontaż zbiornika na mleko:

1. Wyjmij silikonową rurkę ze zbiornika na mleko.
2. Wyjmij metalowy spieniacz do mleka ze zbiornika na mleko.
3. Jedną ręką naciśnij boczny przycisk na górze zbiornika, a drugą przytrzymaj złącze i wyciągnij go na zewnątrz.
4. Wyczyść złącze za pomocą małej precyzyjnej szczoteczki i optucz części.
5. Ponownie podłącz wszystkie komponenty, wykonując powyższe czynności w odwrotnej kolejności.

### Demontaż spieniacza:

1. Zdejmij obudowę ze stali nierdzewnej ze spieniacza, obracając ją w kierunku przeciwnym do ruchu wskazówek zegara i wyciągając.
2. Obróć czarną część wewnętrzną w kierunku odblokowania i wyjmij ją.

### Odkamienianie

- Gdy urządzenie wymaga odkamienienia (odpowiednia kontrolka będzie migać): kontrolka zapali się, gdy urządzenie zaparzy 50 litrów kawy lub spieniacz będzie używany przez 5000 sekund.
  - Aby przeprowadzić proces odkamieniania, wykonaj poniższe czynności:
1. Włącz ekspres do kawy. Po osiągnięciu odpowiedniej temperatury urządzenie przejdzie w tryb gotowości.
  2. Napełnij zbiornik na wodę wodą i środkiem odkamieniającym zgodnie z proporcjami wskazanymi przez producenta produktu.
  3. Naciśnij i przytrzymaj ikonę czyszczenia/wody przez 5 sekund, aby rozpocząć proces.
  4. Ikona espresso (mała filiżanka) zaświeci się. Naciśnij, aby rozpocząć pierwszy etap procesu odkamieniania.
  5. Ekspres rozpocznie pompowanie wody. Ikona espresso (mała filiżanka) zgaśnie.
  6. Po zakończeniu pierwszego etapu rozlegnie się sygnał dźwiękowy i zaświeci się ikona Lungo (średnia filiżanka). Wyjmij zbiornik na wodę, wyczyść go i ponownie napełnij czystą wodą.
  7. Naciśnij, aby rozpocząć drugi etap procesu odkamieniania.
  8. Ekspres rozpocznie pompowanie wody. Ikona kawy Lungo (średnia filiżanka) zgaśnie.







9. Po zakończeniu drugiego etapu rozlegnie się sygnał dźwiękowy i urządzenie będzie mogło działać normalnie.

## 5. ROZWIĄZYWANIE PROBLEMÓW

**WAŻNE:** Wszystkie istniejące na rynku kapsułki są projektowane przez strony trzecie, Cecotec nie ponosi odpowiedzialności za przyszłe zmiany w strukturze, rozmiarze lub projekcie kapsutek.

PROBLEM	PRAWDOPODOBNA PRZYCZYNA	MOŻLIWE ROZWIĄZANIE
Ekspres nie włącza się	Ekspres nie jest podłączony	Sprawdź zasilanie, wtyczkę, napięcie i bezpiecznik. Jeśli występuje problem skontaktuj się z Serwisem Pomocy Technicznej Cecotec.
Kawa nie wypływa.	Zbiornik na wodę jest pusty.	Napełnij zbiornik na wodę.
Kawa nie jest wystarczająco gorąca.	Filizanka umieszczona pod wylotem jest zimna	Podgrzej filiżankę, która ma być umieszczona pod wylotem.
	W ekspresie do kawy osadził się kamień.	Przeprowadź odkamienianie ekspresu.
	Ekspres do kawy nie nagrzał się.	Przygotuj filiżankę wody, aby nagrzać obwód.
Woda wycieka.	Zbiornik na wodę przecieka.	Sprawdź, czy zawór zbiornika wody nie jest zatkany.
	Tacka ociekowa jest pełna.	Opróżnij tackę ociekową.
Nie można zamknąć uchwytu.	Adapter nie jest prawidłowo włożony.	Prawidłowo zamontuj adapter.
Wyświetla się trójkątna ikona „Adapter”	Pokrywka nie jest zamknięta	Zamknij pokrywę.



## POLSKI

System mleka nie spienia mleka	System mleka jest zanieczyszczony	Przeprowadź głębokie czyszczenie systemu mleka.
		Szybkie czyszczenie należy przeprowadzać po każdym użyciu systemu mleka.
		Przeprowadź odkamienianie ekspresu.
Nieszczelność komory kapsułki	Pozostałości kawy wewnątrz kapsułki	Otwórz pokrywę i wyjmij kapsułkę tak szybko, jak to możliwe.
Pokrywki nie można całkowicie zamknąć	Opróżnij adapter.	Upewnij się, że żadna kapsułka nie jest zablokowana w adapterze i że adapter jest umieszczony w odpowiedniej pozycji.

## 6. SPECYFIKACJA TECHNICZNA

Referencja produktu: 01852

Produkt: FreeStyle Latte

Napięcie: 220-240 V

Częstotliwość: 50 Hz

Moc: 1150 - 1350 W

Specyfikacje techniczne mogą ulec zmianie bez wcześniejszego powiadomienia w celu poprawy jakości produktu.

Wyprodukowano w Chinach | Zaprojektowano w Hiszpanii

## 7. RECYKLING URZĄDZEŃ ELEKTRYCZNYCH I ELEKTRONICZNYCH



Ten symbol oznacza, że zgodnie z obowiązującymi przepisami produkt i/lub baterię należy utylizować oddzielnie od odpadów domowych. Kiedy ten produkt osiągnie koniec okresu użytkowania, należy wyjąć baterie/akumulatory i przekazać go do punktu zbiórki wyznaczonego przez lokalne władze.

Aby uzyskać szczegółowe informacje na temat najbardziej odpowiedniego sposobu utylizacji sprzętów elektrycznych i elektronicznych i/lub odpowiednich baterii, konsument powinien skontaktować się z lokalnymi władzami.

Przestrzeganie powyższych wytycznych pomoże chronić środowisko.





**POLSKI**

## **8. GWARANCJA I SERWIS POMOCY TECHNICZNEJ**

Cecotec odpowiada przed użytkownikiem lub konsumentem końcowym za wszelkie niezgodności występujące w momencie dostawy produktu na warunkach określonych w obowiązujących przepisach.

Zaleca się, aby naprawy były przeprowadzane przez wyspecjalizowany personel.

Jeśli wykryjesz problem z produktem lub masz jakiegokolwiek pytania, skontaktuj się z oficjalnym Serwisem Pomocy Technicznej Cecotec pod numerem telefonu +34 96 321 07 28.

## **9. PRAWA AUTORSKIE**

Prawa własności intelektualnej do tekstów tej instrukcji obsługi należą do CECOTEC INNOVACIONES, S.L. Wszelkie prawa zastrzeżone. Treść niniejszej publikacji nie może być, w całości lub w części, powielana, przechowywana w systemie wyszukiwania, przesyłana lub rozpowszechniana za pomocą jakichkolwiek środków (elektronicznych, mechanicznych, fotokopii, nagrywania lub podobnych) bez uprzedniej zgody CECOTEC INNOVACIONES, S.L.



## ČEŠTINA

### 1. DÍLY A SOUČÁSTI

Obrázek 1.

- A. Displej
- B. Adaptér na kapsle
- C. Dvouvýškový podstavec na šálky
- D. Odkapávací miska
- E. Nádoba na mléko
- F. Páčka pro propíchnutí kapsle
- G. Tlačítko pro zapnutí/vypnutí
- H. Napěňovač
- I. Víko nádržky na vodu
- J. Nádržka na vodu
- K. Úložný prostor pro napěňovač

**Ikony a světelné indikátory.** Obrázek 2

Světelné indikátory:

- 1. Odstraňování vodního kamene
- 2. Vložení adaptéru na kapsle
- 3. Prázdna nádržka na vodu
- 4. Ohřev

Dotykové ikony:

- 5. Espresso / Malá šálka
- 6. Lungo / Střední šálka
- 7. Large / Velká šálka
- 8. Cappuccino
- 9. Latte macchiato
- 10. Napěňovač mléka
- 11. Čištění / voda
- 12. Tlačítko pro zapnutí/vypnutí

POZNÁMKA:

Grafické znázornění v tomto návodu je schematickým znázorněním a nemusí přesně odpovídat výrobku.

### 2. PŘED POUŽÍVÁNÍM

- Tento spotřebič je zabalen v obalu určeném k ochraně při přepravě. Vyjměte spotřebič z krabice a odstraňte veškerý obalový materiál. Můžete uschovat originální krabici a další



obaly na bezpečném místě pro zabránění poškození spotřebiče, pokud byste jej v budoucnu potřebovali přepravovat. Pokud chcete zlikvidovat originální obal, ujistěte se, že všechny části recyklujete správně.

- Zkontrolujte, zda jsou všechny díly a komponenty součástí balení a v dobrém stavu. Pokud některý z nich chybí nebo není v dobrém stavu, okamžitě kontaktujte Oficiální technickou asistenční službu společnosti Cecotec.

**Obsah krabice:**

- Kávovar
- Návod k použití
- Sada čtyř adaptérů:
  1. Adaptér na kapsle Nespresso
  2. Adaptér na kapsle DolceGusto
  3. Adaptér pro mletou kávu s adaptérem na jednu nebo dvojitou kávu
  4. Adaptér na kapsle K-Fee
- Dávkovací lžička
- 5 tableť na odstranění vodního kamene

**3. PROVOZ**

Pro spuštění zařízení stiskněte tlačítko pro zapnutí a počkejte, dokud zařízení bude připraveno, rozsvítí se světelný indikátor ohřevu.

**Příprava kávy.** Obr. 3

1. Zvedněte páčku pro propíchnutí kapsle, vyjměte adaptér a vložte kapsli do adaptéru.
2. Sklopte páčku a postavte šálku pod výpusť kávy. Při sklápění páčky si všimnete, že je to obtížnější, protože je nutné kapsli propíchnout.
3. Stiskněte ikonu Espresso (50 ml), Lungo (100 ml) nebo Large (150 ml). Pokud znovu stisknete některou z ikon kávy, příprava se automaticky zastaví.
4. Zvedněte páčku pro vyjmutí adaptéru a odstranění kapsle.

Poznámka: Při vyjímání kapsle buďte opatrní, protože kapsle je horká a může obsahovat zbylou vodu.

**Příprava druhů kávy s mlékem**

1. Zcela zvedněte páčku pro propíchnutí kapsle, vyjměte adaptér a vložte kapsli do adaptéru.
2. Sklopte páčku a postavte šálku pod výpusť kávy. Při sklápění páčky si všimnete, že je to obtížnější, protože je nutné kapsli propíchnout.



## ČEŠTINA

3. Vyjměte nádobu na mléko stisknutím bočního tlačítka a vyjměte nádobu jejím vytáhnutím směrem ven. Sundejte víko nádoby na mléko a nalijte do ní mléko, přičemž dodržujte značení MIN a MAX. Zavřete víko a znovu nasadte nádobu na své místo.
4. Stiskněte ikonu Cappuccino.
5. Pokud stisknete ikonu Cappuccino (120 ml mléka a 50 ml kávy), Latte Macchiato (220 ml mléka a 50 ml kávy) nebo jakoukoli jinou ikonu, příprava se automaticky zastaví.

Poznámka: Pokud si přejete pozastavit proces, znovu stiskněte ikonu na displeji.

Poznámka: Při vyjímání kapsle buďte opatrní, protože kapsle je horká a může obsahovat zbylou vodu.

Poznámka: Pamatujte, že vždy musíte používat studené plnotučné mléko.

### Používání napěňovače. Obr. 4

1. Vyjměte napěňovač z přihrádky na pravé straně kávovaru.
2. Zarovnejte otvor pro nasazení napěňovače na pravé straně kávovaru (nádobu na mléko a napěňovač sdílejí stejný otvor pro nasazení). Poté, zcela zasuňte napěňovač a ujistěte se, že je správně nasazen; pokud tomu tak není, mohl by spadnout.
3. Postavte konvičku na mléko nebo velký pohár pod napěňovač. Stiskněte dotykovou ikonu Napěňovače, která se zobrazí na displeji a kávovar se začne ohřívat (příslušný indikátor se rozsvítí). Doba ohřevu je přibližně 15 sekund. Po uplynutí této doby, kávovar začne vypouštět páru. Teplota mléka může být regulována uživatelem (obvykle platí, že čím delší je doba trvání, tím vyšší je teplota mléka a tím větší je napěnění).
4. Před začatím přípravy kávy znovu stiskněte ikonu Napěňovače pro zastavení napěňování. Pro přípravu kávy postupujte podle výše uvedeného postupu v části „Příprava kávy“.

### 3.1 Tipy na přípravu káv s mlékem

#### Cappuccino:

- Cappuccino je káva s mlékem pokrytá hrubou vrstvou mléčné pěny.
- Pořadí přípravy je následovní: 50 ml kávy + 120 ml mléčné pěny
- Doporučené kapsle: Kapsle Ristretto nebo Espresso
- Doporučený šálek: Šálek na Cappuccino (Objem: více než 170 ml – Výška: nižší než 11 cm)

#### Latte Macchiato:

- Latte Macchiato je káva nalitá do poháru naplněného mléčnou pěnou. Je charakteristická dvěma vrstvami kávové pěny.
- Pořadí přípravy je následovní: 220 ml mléčné pěny + 50 ml kávy
- Doporučené kapsle: Kapsle Ristretto nebo Espresso
- Doporučený šálek: Pohár (Objem: více než 270 ml – Výška: nižší než 11 cm)



### 3.2 Nastavení množství

#### Úprava nastavení kávy Espresso, Lungo a Large.

- Volitelné množství kávy se pohybuje od 25 do 250 ml. Minimální doba extrakce je 8 sekund.
- 1. Zcela zvedněte páčku a vložte kapsli.
- 2. Zapněte kávovar a počkejte, dokud se kávovar ohřeje.
- 3. Podržte stisknutou ikonu kávy, jejíž množství chcete upravit, na tak dlouho, jak dlouho chcete, aby kávovar vydával kávu, po uplynutí 3 sekund uslyšíte zvukový signál, který funkci potvrdí. Kávovar si automaticky uloží toto nastavení.
- 4. Když znovu použijete tento program, kávovar si bude pamatovat velikost zvoleného šálku. Množství vydávané kávy je množství, které jste nastavili.

POZNÁMKA: I když podržíte stisknutou ikonu kávy, kterou si přejete upravit, kávovar provede rychlý ohřev, pokračujte v podržení stisknuté ikony.

#### Úprava nastavení kávy Cappuccino a Latte Macchiato.

- Volitelné množství kávy se pohybuje od 25 do 250 ml. Minimální doba extrakce je 8 sekund.
- Volitelné množství mléka se pohybuje od 10 do 60 sekund.
- 1. Zcela zvedněte páčku a vložte kapsli.
- 2. Zapněte kávovar a počkejte, dokud se ohřeje.
- 3. Podržte stisknutou ikonu kávy Cappuccino nebo Latte Macchiato, jejíž množství chcete upravit, na tak dlouho, jak dlouho chcete, aby kávovar vydával kávu nebo mléko, po uplynutí 3 sekund uslyšíte zvukový signál, který funkci potvrdí. Pro druhou část přípravy stiskněte stejnou ikonu znovu, a to tak, že podržíte ikonu stisknutou po dobu, po kterou chcete, aby kávovar vydával kávu nebo mléko, v závislosti na pořadí. Kávovar si automaticky uloží toto nastavení.
- 4. Když znovu použijete tento program, kávovar si bude pamatovat zvolenou velikost šálku. Množství vydávané kávy je množství, které jste nastavili.

POZNÁMKA: I když podržíte stisknutou ikonu kávy, kterou si přejete upravit, kávovar provede rychlý ohřev, pokračujte v podržení stisknuté ikony.

#### Úprava nastavení pro napěnění mléka

Volitelné množství mléka se pohybuje od 10 do 60 sekund.

1. Zcela zvedněte páčku.
2. Zapněte kávovar a počkejte, dokud se kávovar ohřeje.
3. Podržte stisknutou ikonu Napěňovače pro úpravu doby, během které si přejete, aby kávovar napěňoval mléko, po uplynutí 3 sekund uslyšíte zvukový signál, který funkci potvrdí. Kávovar si automaticky uloží toto nastavení.
4. Když znovu použijete tento program, kávovar si bude pamatovat zvolenou dobu.



## ČEŠTINA

### 3.3 Obnovení továrního nastavení

1. Zapněte kávovar. Jakmile dosáhne správné teploty, přejde do pohotovostního režimu.
2. Podržte současně stisknuté ikony kávy Espresso (malá šálka) a Lungo (střední šálka) po dobu 5 sekund.
3. Zazní dva zvukové signály. 6 nápojů bude po dobu 5 sekund rychle blikat, což znamená, že tovární nastavení bylo úspěšně obnoveno.

### 3.4 Úspora energie:

Tato funkce se aktivuje, pokud po uplynutí 9 minut neprovede žádnou operaci.

## 4. ČIŠTĚNÍ A ÚDRŽBA

Po každém použití mléčného systému se důrazně doporučuje jeho rychlé vyčištění. Použití mléka zanechává velké množství zaschlých zbytků mléka, které mohou způsobit problémy při pění mléka a jsou také zdraví nebezpečné.

### Rychlé čištění mléčného systému.

1. Po každém použití vyjměte nádobu na mléko z kávovaru a odstraňte pouze průhlednou část nádoby na mléko.
2. Znovu připojte horní část nádoby na mléko ke kávovaru a všimněte si, že hadička na mléko visí dolů. Tuto hadičku vložte do poháru nebo nádoby s čistou vodou.
3. Stiskněte ikonu Napěňovače a systém použije tuto vodu pro vyčištění systému a odstranění všech zbytků mléka, které zůstali v systému.
4. Věnujte potřebný čas tomu, abyste se přesvědčili, že voda vytékající z trysky na mléko je čistá.
5. Vyjměte horní část nádoby na mléko z kávovaru a spojte ji s průhlednou spodní částí. Tuto nádobu můžete skladovat v chladničce.

### Hlubkové čištění mléčného systému

1. Vyjměte nádobu na mléko. Odstraňte všechny zbytky mléka horkou vodou (40 °C).
2. Odstraňte všechny viditelné nečistoty abrazivní houbou.
3. Čte všechny díly do horké vody (40 °C) s obsahem jemného mýdla na nejméně 30 minut.
4. Vyčistěte vnitřek nádoby na mléko, konektor trysky na mléko a regulátor mléka jemným mýdlem. Opláchněte všechny díly horkou vodou (40 °C). Zkontrolujte, zda je vstup vzduchu čistý. Díky tomu se vytvoří dokonalá mléčná pěna. Nepoužívejte abrazivní materiál, který by mohl poškodit povrch kávovaru.
5. Znovu připojte horní část nádoby na mléko ke kávovaru a všimněte si, že hadička na mléko visí dolů. Tuto hadičku vložte do poháru nebo nádoby s čistou vodou a odmašťovacím prostředkem/jemným mýdlem.





6. Stiskněte ikonu Napěňovače a systém použije tuto vodu pro vyčištění systému a odstranění všech zbytků mléka, které zůstali v systému.
7. Věnujte potřebný čas tomu, abyste se přesvědčili, že voda vytékající z trysky na mléko je čistá.
8. Znovu naplňte pohár nebo nádobu čistou vodou pro vyčištění systému od všech zbytků nečistot.
9. Odpojte nádobu na mléko.
10. Osušte všechny díly čistým hadříkem nebo utěrkou a znovu je nasadte.

#### **Demontáž nádoby na mléko:**

1. Vyjměte silikonovou hadičku z nádoby na mléko.
2. Vyjměte kovový napěňovač mléka z nádoby na mléko.
3. Jednou rukou stiskněte boční tlačítko v horní části nádoby a druhou rukou uchopte konektor a vytáhněte ho směrem ven.
4. Vyčistěte konektor malým precizním kartáčkem a opláchněte díly.
5. Znovu připojte všechny díly podle výše uvedených kroků v opačném pořadí.

#### **Demontáž napěňovače:**

1. Vyjměte kryt z nerezové oceli z napěňovače jeho otočením proti směru hodinových ručiček a jeho vytáhnutím směrem ven.
2. Otočte černou vnitřní část ve směru odemknutí a vyjměte ji.

#### **Odstraňování vodního kamene**

- Když je potřeba odstranit vodní kámen z kávovaru (příslušný světelný indikátor bliká): rozsvítí se, když kávovar připravil 50 litrů kávy nebo když byl napěňovač používán po dobu 5000 sekund.
- Pro provedení procesu odstranění vodního kamene, postupujte podle následujících kroků:
  1. Zapněte kávovar. Jakmile dosáhne správné teploty, přejde do pohotovostního režimu.
  2. Naplňte nádržku na vodu vodou a přípravkem na odstraňování vodního kamene podle poměru uvedeného výrobcem přípravku.
  3. Stiskněte ikonu čištění/vody po dobu 5 sekund pro zahájení procesu.
  4. Rozsvítí se ikona Espresso (malý šálek). Stiskněte ji pro zahájení první fáze procesu odstraňování vodního kamene.
  5. Kávovar začne čerpat vodu. Ikona Espresso (malý šálek) se zhasne.
  6. Po ukončení první fázi, zazní zvukový signál a rozsvítí se ikony kávy Lungo (střední šálek). Vyjměte nádržku na vodu, vyčistěte ji a znovu ji naplňte čistou vodou.
  7. Stiskněte ji pro zahájení druhé fáze procesu odstraňování vodního kamene.
  8. Kávovar začne čerpat vodu. Ikona kávy Lungo (střední šálek) se zhasne.
  9. Po dokončení druhé fáze zazní zvukový signál a kávovar může nyní normálně pracovat.



## ČEŠTINA

### 5. ŘEŠENÍ PROBLÉMŮ

**DŮLEŽITÉ:** Všechny kapsle dostupné na trhu jsou navrženy externími dodavateli a společnost Cecotec neodpovídá za budoucí změny ve struktuře, velikosti nebo designu kapslí.

PROBLÉM	MOŽNÉ PŘÍČINY	MOŽNÉ ŘEŠENÍ
Kávovar se nezapíná	Kávovar není zapojen do sítě.	Zkontrolujte elektrickou síť, zástrčku, napětí a pojistku. V případě problémů se obraťte na Technickou asistenční službu společnosti Cecotec.
Káva nevytéká.	Nádržka na vodu je prázdná.	Naplňte nádržku na vodu.
Káva není dostatečně horká.	Šálka, kterou jste postavili pod výpust kávy je studená.	Zahřejte šálek, který se chystáte položit pod výpust kávy.
	V kávovaru je usazen vodní kámen.	Odstraňte vodní kámen z kávovaru.
	Kávovar se neohřál.	Připravte jeden šálek vody na ohřev vodního okruhu.
Z kávovaru uniká voda.	Z nádržky na vodu uniká voda.	Zkontrolujte, zda není ventil nádržky na vodu ucpaný.
	Odkapávací miska je plná.	Vyprázdněte odkapávací misku.
Páčku nelze sklopit.	Adaptér na kapsle není správně nasazen.	Správně nasadte adaptér na kapsle na své místo.
Na displeji se zobrazuje ikona „Adaptér“ ve tvaru trojúhelníku.	Páčka není sklopena.	Sklopte páčku.



Mléčný systém nepění mléko	Mléčný systém je znečištěný.	Provedte hloubkové čištění mléčného systému.
		Provedte rychlé čištění po použití mléčného systému.
		Odstraňte vodní kámen z kávovaru.
Prostor pro kapsle netěsní.	Zbytky kávy uvnitř kapsle	Zvedněte páčku a kapsli co nejdříve odstraňte.
Páčku nelze zcela sklopit	Vyprázdněte adaptér.	Ujistěte se, že v adaptéru není zablokovaná žádná kapsle a že je adaptér správně nasazen.

## 6. TECHNICKÉ SPECIFIKACE

Referenční číslo výrobku: 01852

Výrobek: FreeStyle Latte

Napětí: 220-240 V

Frekvence: 50 Hz

Výkon: 1150-1350 W

Technické specifikace se mohou změnit bez předchozího upozornění za účelem zlepšení kvality výrobku.

Vyrobena v Číně | Navrženo ve Španělsku

## 7. RECYKLACE ELEKTRICKÝCH A ELEKTRONICKÝCH ZAŘÍZENÍ



Tento symbol označuje, že v souladu s platnými předpisy musí být produkt a/ nebo baterie zlikvidovány odděleně od domovního odpadu. Po skončení životnosti tohoto výrobku byste měli baterie/akumulátory vyjmout a odnést na sběrné místo určené místními úřady.

Pro podrobnější informace o nejvhodnějším způsobu likvidace elektrických a elektronických zařízení a/nebo příslušných baterií by se spotřebitelé měli obrátit na místní úřady.

Dodržování výše uvedených pokynů přispívá k ochraně životního prostředí.



## ČEŠTINA

### 8. ZÁRUKA A TECHNICKÝ SERVIS

Společnost Cecotec odpovídá konečnému uživateli nebo spotřebiteli za jakýkoli nesoulad, který existuje v době dodání výrobku za podmínek a ve lhůtách stanovených platnými předpisy. Doporučuje se, aby opravy prováděl kvalifikovaný personál.

Pokud zjistíte problém s výrobkem nebo máte jakékoli dotazy, obraťte se na Oficiální technickou asistenční službu společnosti Cecotec na čísle +34 96 321 07 28.

### 9. COPYRIGHT

Práva duševního vlastnictví k textům v tomto návodu jsou majetkem společnosti CECOTEC INNOVACIONES, S.L. Všechna práva jsou vyhrazena. Obsah této publikace nesmí být, zčásti nebo jako celek, reprodukován, ukládán do systému obnovy, přenášen nebo distribuován žádnými prostředky (elektronicky, mechanicky, fotokopírováním, nahráváním nebo podobným způsobem) bez předchozího souhlasu společnosti CECOTEC INNOVACIONES, S.L.



## TÜRKÇE

### 1. PARÇALAR VE BİLEŞENLER

Şekil 1.

- A. Ekran
- B. Adaptör
- C. Çift yükseklikli fincan tutucu
- D. Damlatma tepsisi
- E. Süt deposu
- F. Kapsüllerin kapatılması
- G. Düğme açma/kapama
- H. Buhar
- I. Su deposu kapağı
- J. Su deposu
- K. Buharlaştırıcı saklama bölmesi

### Simgeler ve gösterge lambaları. Şekil 2

Gösterge ışıkları:

1. Kireç çözme
2. Adaptörü yerleştirme
3. Su deposu boş
4. Ön ısıtma

Dokunmatik simgeler

5. Espresso / Küçük fincan
6. Lungo / Orta boy fincan
7. Large / büyük fincan
8. Cappuccino
9. Latte macchiato
10. Süt köpürtücü / Buharlı ısıtıcı
11. Temizlik / su
12. Düğme açma/kapama

NOT:

Bu kılavuzdaki grafikler şematik gösterimlerdir ve ürünle tam olarak eşleşmeyebilir.

### 2. KULLANMADAN ÖNCE

- Bu cihaz, taşıma sırasında korunması için tasarlanmış bir ambalaj içerisinde paketlenmiştir. Cihazı ve tüm malzemeleri ambalajından çıkarın ilerde taşımanız gerektiğinde cihazın





## TÜRKÇE

zarar görmesini önlemek için orijinal kutuyu ve diğer ambalajları güvenli bir yerde saklayabilirsiniz. Orijinal ambalajı atmak isterseniz, tüm öğeleri doğru şekilde geri dönüşüm kutusuna attığınızdan emin olun.

- Tüm parçaların ve bileşenlerin içinde ve sağlam olduğundan emin olun. Herhangi bir parçanın eksik veya kırık olması durumunda, lütfen resmi Cecotec Teknik Servisi ile derhal iletişime geçin.

### Paket içeriği:

- Kahve makinesi
- Kullanma kılavuzu
- Dört adaptörden oluşan set:
  1. Nespresso kapsülleri için filtre
  2. DolceGusto kapsülleri için filtre
  3. Bir ve iki kahve için filtrelili öğütülmüş kahve için filtre
  4. K-Fee kapsül filtre
- Kahve kaşığı
- 5 kireç çözücü tablet

## 3. CİHAZIN KULLANIMI

Cihazı açmak için güç düğmesine basın ve cihaz hazır olana kadar bekleyin, ısınma simgesi yanacaktır.

### Kahve hazırlama Şema 3

1. Kapağı tamamen açın, filtreyi çıkarın ve kapsülü içine yerleştirin.
2. Kapağı kapatın ve dağıtıcının altına bir fincan yerleştirin. Kapağı kapattığınızda, işlem sırasında kapsülü delmeniz gerektiğinden daha zor olacaktır.
3. Espresso (50 mL), Lungo (100 mL) veya Large (150 mL) simgesine basın. Kahve simgelerinden herhangi birine tekrar basarsanız, hazırlama işlemi otomatik olarak durur.
4. Filtreyi çıkarmak için kapağı açın ve kapsülü çıkarın.

NOT: İşlemi durdurmak istiyorsanız, ekrandaki simgeye tekrar basın.

NOT: Kapsül sıcak olduğundan ve su kalıntıları içerebileceğinden çıkarırken dikkatli olun.

### Sütlü kahve çeşitlerinin hazırlanması

1. Kapağı tamamen açın, filtreyi çıkarın ve kapsülü içine yerleştirin.
2. Kapağı kapatın ve dağıtıcının altına bir fincan yerleştirin. Kapağı kapattığınızda, işlem sırasında kapsülü delmeniz gerektiğinden daha zor olacaktır.
3. Süt kabını yan düğmeye basarak ve çekerek çıkarın. Kapağı çıkararak ve MIN ve MAX işaretlerine uyarak sütü kaba ekleyin. Kapağı kapatın ve yeniden takın.





## TÜRKÇE

4. Cappuccino simgesine basın.
5. Cappuccino simgesine (120 ml süt ve 50 ml kahve), Latte macchiato simgesine (220 ml süt ve 50 ml kahve) veya diğer simgelerden birine basarsanız, hazırlama işlemi otomatik olarak durur.

NOT: İşlemi durdurmak istiyorsanız, ekrandaki simgeye tekrar basın.

NOT: Kapsül sıcak olduğundan ve su kalıntıları içerebileceğinden çıkarırken dikkatli olun.

NOT: Her zaman soğuk tam yağlı süt kullanmayı unutmayın.

### **Köpürtücü kullanımı.** Şema. 4

1. Köpürtücüyü makinenin sağ tarafındaki bölmeden çıkarın.
2. Köpürtücü yerleştirme deliğini makinenin sağ tarafına hizalayın (süt kabı ve köpürtücü aynı yerleştirme deliğini paylaşır). Ardından buharlaştırıcıyı sonuna kadar yerleştirin ve sağlam bir şekilde oturduğundan emin olun, aksi takdirde düşebilir.
3. Köpürtücünün altına bir sürahi süt veya büyük bir bardak yerleştirin. Ekrandaki Süt Köpürtücü / Köpürtücü dokunmatik simgesine basın ve makine ısınmaya başlayacaktır (ilgili gösterge ışığı yanacaktır). Isınma süresi yaklaşık 15 saniyedir. Bu süreden sonra makine buhar çıkarmaya başlayacaktır. Sütün sıcaklığı kullanıcı tarafından kontrol edilebilir (normalde süre ne kadar uzun olursa sütün sıcaklığı ve kabarcık miktarı o kadar yüksek olur).
4. Kahve hazırlamadan önce köpürtmeyi durdurmak için Süt Köpürtücü / Köpürtücü simgesine tekrar basın. Kahve hazırlamak için yukarıdaki "Kahve hazırlama" bölümünde açıklanan adımları izleyin.

### **3.1 Süt işlemeye ilişkin ipuçları"**

#### **Cappuccino:**

- Cappuccino, kalın bir süt köpüğü tabakasıyla kaplı sütlü bir kahvedir.
- Sipariş başına servis miktarı: 50 ml kahve + 120 ml süt köpüğü
- Önerilen kapsüller: Ristretto veya espresso kapsülleri
- Tavsiye edilen fincan: Cappuccino fincanı (Kapasite: 170 ml'den fazla - Yükseklik: 11 cm'den az)

#### **Latte Macchiato:**

- Latte macchiato, süt köpüğü ile doldurulmuş bir bardağa dökülen kahvedir. İki kat kahve köpüğü ile karakterize edilir.
- Sipariş başına servis miktarı: 220 ml süt köpüğü + 50 ml kahve
- Önerilen kapsüller: Ristretto veya espresso kapsülleri
- Tavsiye edilen fincan: Bardak (Kapasite: 270 ml'den fazla - Yükseklik: 11 cm'den az)





## TÜRKÇE

### 3.2 Miktarların ayarlanması

#### Espresso, lungo ve large kahve değerlerini ayarlama

- Seçilebilir kahve miktarı 25 ila 250 mL arasında değişir. Minimum 8 saniyelik ekstraksiyon.
- 1. Kapağı tamamen açın ve kapsülü yerleştirin.
- 2. Makineyi açın ve önısıtma bitene kadar bekleyin.
- 3. Makinenin kahve vermesini istediğiniz süre boyunca değiştirilecek kahve simgesine basılı tutun, 3 saniye sonra işlevi onaylamak için bir bip sesi duyacaksınız. Makine bu değeri otomatik olarak hatırlayacaktır.
- 4. Programı tekrar kullandığınızda, makine seçtiğiniz fincan boyutunu hafızaya almış olacaktır. Verilecek kahve miktarı ayarladığınız miktardır.

NOT: Değiştirmek istediğiniz kahve için düğmeyi basılı tutsanız bile, makine hızlı bir ön ısıtma gerçekleştirir, düğmeyi basılı tutmaya devam edin.

#### Cappuccino ve Latte değerlerini ayarlama

- Seçilebilir kahve miktarı 25 ila 250 mL arasında değişir. Minimum 8 saniyelik ekstraksiyon.
- Seçilebilir süt miktarı 10 ila 60 saniye arasında değişir.
- 1. Kapağı tamamen açın ve kapsülü yerleştirin.
- 2. Makineyi açın ve önısıtma bitene kadar bekleyin.
- 3. Değiştirmek istediğiniz cappuccino veya latte macchiato simgesini, makinenin kahve veya sütü istediğiniz sırada dağıtmasını istediğiniz sürece basılı tutun, 3 saniye sonra işlevi onaylayan bir bip sesi duyacaksınız. Makinenin kahve veya süt vermesini istediğiniz süreyi basılı tutarak hazırlığın ikinci kısmı için aynı simgeye tekrar basın. Makine bu değeri otomatik olarak hatırlayacaktır.
- 4. Programı tekrar kullandığınızda, makine seçtiğiniz fincan boyutunu hafızaya almış olacaktır. Verilecek kahve miktarı ayarladığınız miktardır.

NOT: Değiştirmek istediğiniz kahve için düğmeyi basılı tutsanız bile, makine hızlı bir ön ısıtma gerçekleştirir, düğmeyi basılı tutmaya devam edin.

#### Süt köpürtme değerlerinin ayarlanması

Seçilebilir süt miktarı 10 ila 60 saniye arasında değişir.

1. Kapağı tamamen açın.
2. Makineyi açın ve önısıtma bitene kadar bekleyin.
3. Makinenin sütü köpürtmesini / köpürtmesini istediğiniz zamanı değiştirmek için Süt Köpürtücü / Köpürtücü simgesini basılı tutun, 3 saniye sonra işlevi onaylamak için bir bip sesi duyacaksınız. Makine bu değeri otomatik olarak hatırlayacaktır.
4. Programı tekrar kullandığınızda, makine seçtiğiniz zamanı hafızaya almış olacaktır.







## TÜRKÇE

### 3.3 Fabrika ayarlarına sıfırlama

1. Kahve makinesini çalıştırın. Uygun sıcaklığa ulaştığında, bekleme moduna girecektir.
2. Espresso (küçük fincan) ve Lungo (orta fincan) simgelerini aynı anda 5 saniye basılı tutun.
3. İki bip sesi duyulacaktır. 6 içecek 5 saniye boyunca hızla yanıp sönmek üzere fabrika ayarlarının başarıyla sıfırlandığını gösterir.

### 3.4 Enerji tasarrufu:

Herhangi bir işlem yapılmadan 9 dakika geçerse bu işlev etkinleştirilecektir.

## 4. TEMİZLİK VE BAKIM

Süt sisteminin her kullanımından sonra, sistemin hızlı bir şekilde temizlenmesi şiddetle tavsiye edilir. Süt kullanımı çok fazla kurutulmuş süt kalıntısı bırakır ve sağlığa zararlı olmasının yanı sıra sütün köpürtülmesinde de sorunlara neden olabilir.

### Hızlı süt sistemi temizliği

1. Her kullanımdan sonra süt deposunu makineden çıkarın ve süt deposunun sadece şeffaf kısmını çıkarın.
2. Süt deposunun üst kısmını kahve makinesine yeniden bağlayın, süt çekme borusunun aşağı sarktığını fark edeceksiniz. Bu boruyu içinde temiz su bulunan bir bardağa veya kaba yerleştirin.
3. Süt Köpürtücü / Köpürtücü simgesine basın; sistem bu suyu sistemi temizlemek ve kalan süt kalıntılarını gidermek için kullanacaktır.
4. Süt vericisinden çıkan suyun temiz olduğunu görene kadar bekleyin.
5. Süt deposunun üst kısmını makineden çıkarın ve şeffaf alt kısım ile birleştirin. Bu depoyu buzdolabında saklayabilirsiniz.

### Süt sistemi detaylı temizliği

1. Süt deposunu çıkarın. Tüm süt kalıntılarını sıcak su (40 °C) ile temizleyin.
2. Görünür tüm kirleri aşındırıcı olmayan bir süngerle temizleyin.
3. Tüm bileşenleri en az 30 dakika boyunca yumuşak sabun içeren sıcak suda (40 °C) bekletin.
4. Süt deposunun içini, süt musluğu bağlantısını ve süt düzenleyicisini yumuşak sabunla temizleyin. Tüm parçaları sıcak su (40 °C) ile durulayın. Hava girişinin temiz olduğundan emin olun. Bu, mükemmel bir süt köpüğü üretecektir. Makinenin yüzeyine zarar verebilecek aşındırıcı malzeme kullanmayın.
5. Süt deposunun üst kısmını kahve makinesine yeniden bağlayın, süt çekme borusunun aşağı sarktığını fark edeceksiniz. Bu boru temiz su ve yağ çözücü/yumuşak sabun içeren bir bardağa veya kaba yerleştirilmelidir.
6. Süt Köpürtücü / Köpürtücü simgesine basın; sistem bu suyu sistemi temizlemek ve kalan süt kalıntılarını gidermek için kullanacaktır.





## TÜRKÇE

7. Süt vericisinden çıkan suyun temiz olduğunu görmek için gereken süreyi kullanın.
8. Sistemde kalan kalıntıları temizlemek bardağı veya kabı temiz suyla yeniden doldurun.
9. Süt deposu bağlantısını kesin
10. Tüm parçaları temiz bir bez veya havlu ile kurulayın ve yerine takın.

### Süt deposunu çıkarma

1. Silikon boruyu süt deposundan çıkarın.
2. Metal süt köpürtücüyü süt deposundan çıkarın.
3. Bir elinizle deponun üst kısmındaki yan düğmeye basın ve diğer elinizle konektörü tutup dışarı doğru çekin.
4. Bağlantıyı küçük hassas bir fırça ile temizleyin ve parçaları durulayın.
5. Yukarıdaki adımları tersten takip ederek tüm bileşenleri yeniden bağlayın.

### Köpürtücü sökümü:

1. Paslanmaz çelik muhafazayı saat yönünün tersine çevirip çekerek buharlı ısıtıcıyı çıkarın.
2. Siyah iç parçayı kilit açma yönünde çevirin ve çıkarın.

### Kireç çözme

- Makinenin kireçten arındırılması gerektiğinde (ilgili gösterge ışığı yanıp sönecektir): makine 50 litre kahve demlediğinde veya köpürtücü 5000 saniye boyunca kullanıldığında yanacaktır.
- Kireç çözme işlemini gerçekleştirmek için aşağıdaki adımları izleyin:
  1. Kahve makinesini çalıştırın. Uygun sıcaklığa ulaştığında, bekleme moduna girecektir.
  2. Su deposunu, su yumuşatıcı üreticisi tarafından belirtilen oranlara göre su ve su yumuşatıcı ile doldurun.
  3. İşlemi başlatmak için temizleme/su simgesine 5 saniye boyunca basın.
  4. Espresso simgesi (küçük fincan) yanacaktır. Kireç çözme işleminin ilk aşamasını başlatmak için basın.
  5. Kahve makinesi su pompalamaya başlayacaktır. Espresso simgesi (küçük fincan) sönecektir.
  6. İlk aşama tamamlandığında bir bip sesi duyulur ve Lungo (orta boy fincan) simgesi yanar. Su deposunu çıkarın, temizleyin ve tekrar temiz su ile doldurun.
  7. Kireç çözme işleminin ikinci aşamasını başlatmak için basın.
  8. Kahve makinesi su pompalamaya başlayacaktır. Lungo kahve simgesi (orta boy fincan) sönecektir.
  9. İkinci aşama tamamlandığında bir bip sesi duyulur ve makine artık normal şekilde çalışabilir.

## 5. SORUN GİDERME

**ÖNEMLİ:** Piyasadaki mevcut tüm kapsüller üçüncü taraflarca tasarlanmıştır, Cecotec kapsüllerin yapısında, boyutunda veya tasarımında gelecekte meydana gelebilecek değişikliklerden sorumlu değildir.





## TÜRKÇE

PROBLEM	MUHTEMEL SORUNLAR	MUHTEMEL ÇÖZÜMLER
kahve makinesi açılmıyor	Kahve makinesinin fişi takılı değil	Şebekeyi, fişi, voltajı ve sigortayı kontrol edin. Bu sorunu çözmezse, lütfen resmi Cecotec Servis Merkezi ile iletişime geçin.
Kahve çıkmıyor	Su deposu boş.	Su haznesini doldurun
Kahve yeterince sıcak değil.	Dağıtıcının altına yerleştirdiğiniz fincan soğuktur.	Dağıtıcının altına yerleştirilecek bardağı ısıtın.
	Kahve makinesinde kireç birikmesi var.	Kahve makinesinin kirecini temizleyin.
	Kahve makinesi ısınmıyor.	Devreyi ısıtmak için bir bardak su hazırlayın.
Su dışarı sızıyor.	Su haznesi su damlatıyor	Su deposu vanasının tıkalı olup olmadığını kontrol edin.
	Damlama tepsisi dolu.	Damlama tepsisini boşaltın
Kol kapanmıyor.	Adaptör doğru şekilde takılmamış.	Adaptörü doğru şekilde takın.
Üçgen şeklindeki "Adaptör" simgesi görüntülenir.	Kapak kapalı değil	Kapağı kapatma.
Süt sistemi sütü köpürtmüyor	Süt sistemi kirlidir	Süt sisteminin kapsamlı bir temizliğini yapın.
		Süt sisteminin kullandıktan sonra hızlı temizlik yapın.
		Kahve makinesinin kirecini temizleyin.
Kapsül bölmesi sızıntıları	Kapsülün içinde kahve kalıntıları	Kapağı açın ve kapsülü mümkün olan en kısa sürede çıkarın.
Kapak tamamen kapatılamaz	Adaptörü boşaltın.	Adaptörde hiçbir kapsülün tıkanmadığından ve adaptörün uygun bir konuma yerleştirildiğinden emin olun.



## TÜRKÇE

### 6. TEKNİK BİLGİLER

Ürün referansı 01852

Ürün: FreeStyle Latte

Voltaj: 220-240 V

Frekans: 50 Hz

Güç: 1150 - 1350 W

Ürün kalitesini artırmak için teknik özellikler önceden haber verilmeksizin değiştirilebilir.  
Çin'de Üretildi | İspanya'da Tasarlandı

### 7. ELEKTRİKLİ VE ELEKTRONİK EKİPMANLARIN GERİ DÖNÜŞÜMÜ



Bu sembol, yürürlükteki yönetmeliklere göre ürünün ve/veya pilin evsel atıklardan ayrı olarak atılması gerektiğini belirtir. Bu ürün kullanım ömrünün sonuna ulaştığında, pilleri/akümülatörleri çıkarmalı ve yerel yetkililer tarafından belirlenen bir toplama noktasına götürmelisiniz.

Elektrikli ve elektronik ekipmanların ve/veya pillerin uygun şekilde nasıl imha edileceğine ilişkin ayrıntılı bilgi için tüketiciler yerel yetkililerle iletişime geçmelidir.

Yukarıdaki yönergelere uyulması çevrenin korunmasına yardımcı olacaktır.

### 8. GARANTİ VE MÜŞTERİ HİZMETLERİ

Cecotec, ürünün teslimatı sırasında mevcut olan herhangi bir uygunsuzluktan dolayı son kullanıcıya veya tüketiciye karşı yürürlükteki yönetmelikler tarafından belirlenen şartlar, koşullar ve süreler kapsamında sorumlu olacaktır.

Onarımların nitelikli personel tarafından yapılması tavsiye edilir.

Ürünle ilgili bir sorun tespit ederseniz veya herhangi bir sorunuz varsa, lütfen +34 96 321 07 28 numaralı telefondan resmi Cecotec Teknik Destek Servisi ile iletişime geçin.

### 9. TELİF HAKLARI

Bu kılavuzdaki metinlerin fikri mülkiyet hakları CECOTEC INNOVACIONES, S.L.'ye aittir. Bu yayının içeriği, CECOTEC INNOVACIONES, S.L.'nin önceden izni olmadan kısmen veya tamamen çoğaltılamaz, bir erişim sisteminde saklanamaz, herhangi bir yolla (elektronik, mekanik, fotokopi, kayıt veya benzeri) iletilemez veya dağıtılamaz.

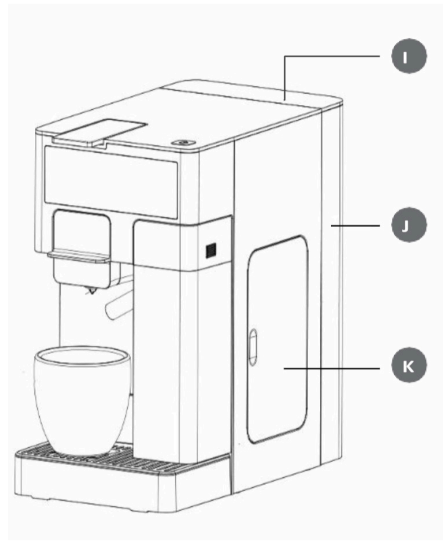
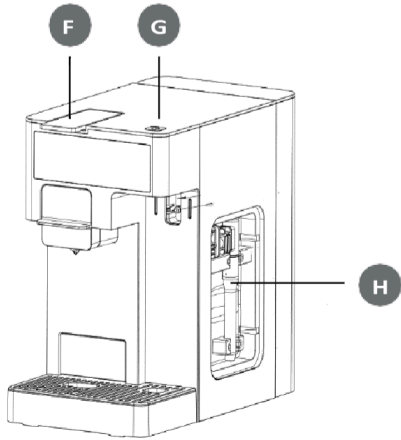
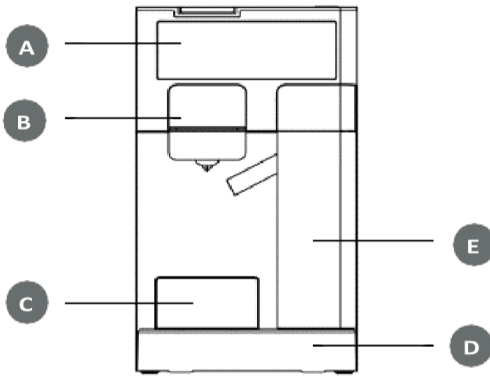

Fig./Img./Abb./Afb./ Rys. 1



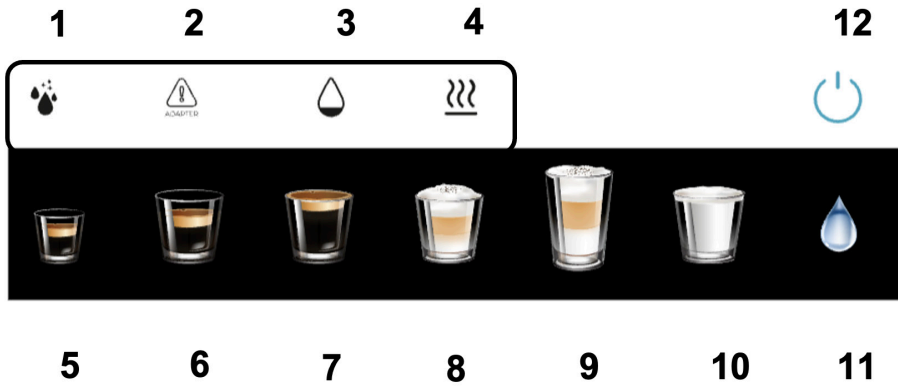

Fig./Img./Abb./Afb./ Rys. 2

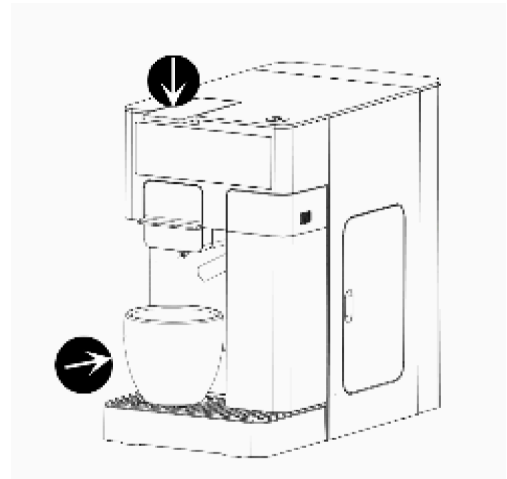
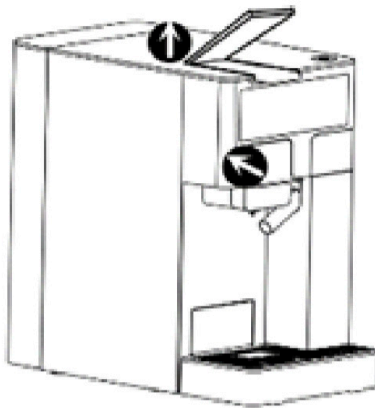

Fig./Img./Abb./Afb./ Rys. 3



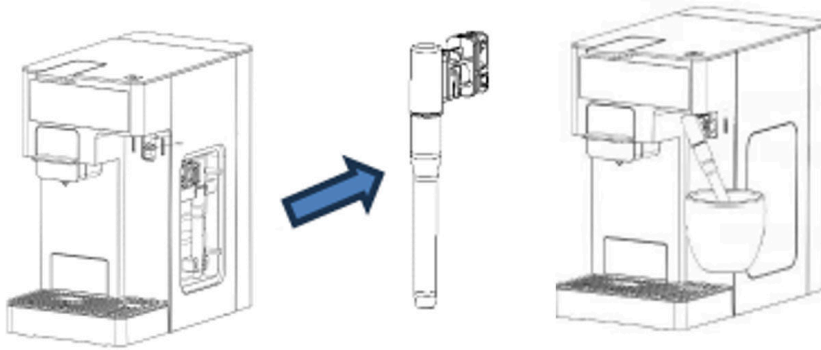

Fig./Img./Abb./Afb./ Rys. 4



[www.cecotec.es](http://www.cecotec.es)

Cecotec Innovaciones S.L.  
Av. Reyes Católicos, 60  
46910, Alfafar (Valencia)  
RP01240409