

Götze & Jensen

ODKURZACZ PIONOWY VV300

Instrukcja obsługi
i warunki gwarancji



WARUNKI BEZPIECZEŃSTWA I ZAGROŻENIA

1. Należy dokładnie zapoznać się z niniejszą instrukcją obsługi i bezwzględnie jej przestrzegać.
2. Przed demontażem, montażem lub czyszczeniem urządzenia należy wyjąć wtyczkę przewodu zasilającego z gniazda sieciowego.
3. Nie należy używać urządzenia jeżeli jest uszkodzone.
4. Jeżeli filtr ulegnie uszkodzeniu, należy go bezzwłocznie wymienić.
5. Nie należy stosować nieoryginalnych akcesoriów.
6. Urządzenie należy używać zgodnie z informacją o napięciu i prądzie ładowania podanym na tabliczce znamionowej.
7. Nie należy obsługiwać urządzenia, mokrymi dłońmi.
8. Przewód nie może mieć kontaktu z wodą ani jakimikolwiek płynami.
9. Urządzenie nie może pracować w pobliżu materiałów łatwopalnych.
10. Urządzenie przeznaczone jest do użytku przez osoby dorosłe i powinno znajdować się poza zasięgiem dzieci.
11. Nie należy narażać urządzenia na szkodliwe warunki atmosferyczne.
12. Nie wolno zanurzać urządzenia w wodzie ani innych płynach.
13. Nie wolno pozostawiać pracującego urządzenia bez nadzoru.
14. Nie należy używać innych akcesoriów niż tych dostarczonych z urządzeniem.
15. Nie należy odkurzać drobnych pyłów takich jak cement, gips lub mąka, ponieważ grozi to uszkodzeniem urządzenia.
16. Nie należy zasłaniać otworów doprowadzających i odprowadzających powietrze, ponieważ grozi to uszkodzeniem urządzenia.
17. Nie należy odkurzać popiołu lub niedopałków papierosów.
18. Należy przenosić urządzenie wyłącznie za uchwyt.
19. Niniejszy sprzęt może być użytkowany przez dzieci w wieku co najmniej 8 lat i przez osoby o obniżonych możliwościach fizycznych, umysłowych i osoby o braku doświadczenia i znajomości sprzętu, jeżeli zapewniony zostanie nadzór lub instruktaż odnośnie do użytkowania sprzętu w bezpieczny sposób, tak aby związane z tym zagrożenia były zrozumiałe. Dzieci nie powinny bawić się sprzętem. Dzieci bez nadzoru nie powinny wykonywać czyszczenia i konserwacji sprzętu.

20. Urządzenia należy używać wyłącznie w pomieszczeniach na suchej powierzchni. Zabrania się używania urządzenia na zewnątrz lub na mokrych powierzchniach.
21. Przed użyciem urządzenia należy usunąć z powierzchni ostre przedmioty, większe kawałki wykonane z tworzyw sztucznych, kulki papieru oraz innych rzeczy, które mogą uszkodzić elementy odkurzacza lub zablokować rurę ssącą.
22. Nie należy wkładać żadnych przedmiotów do ssawek.
23. Nie należy używać urządzenia, gdy któraś ze ssawek jest zapchana.
24. Urządzenie należy ładować zgodnie z informacjami zawartymi w sekcji „Ładowanie urządzenia”.
25. Nie należy instalować ani ładować urządzenia w miejscach narażonych na zalania tj. łazienka, kuchnia, itp.
26. Nie należy nakładać żadnych produktów zapachowych na filtr odkurzacza. Substancje chemiczne zawarte w tych produktach są uznawane za łatwopalne i mogą spowodować zapalenie się produktu.
27. Produkt jest przeznaczony wyłącznie do użytkowania w gospodarstwie domowym.
28. Nie używać w pobliżu materiałów łatwopalnych lub wybuchowych.
29. Używać tylko z ładowarką dołączoną do zestawu.
30. Nie odkurzać roślin, zwierząt, osób, a także garderoby podczas jej noszenia.
31. Ładować w dobrze wentylowanych pomieszczeniach.
32. Podczas ładowania nie pozostawiać bez nadzoru.
33. Nie należy niszczyć, przekłuwać ani otwierać akumulatora.
34. Po okresie użytkowania akumulatora nie należy wyrzucać go razem z normalnymi odpadami z gospodarstw domowych. Należy przekazać go do punktu selektywnej zbiórki odpadów.
35. Ten produkt może naprawiać wyłącznie wykwalifikowany serwis producenta lub autoryzowany punkt serwisowy.

UWAGA! NIE ZANURZAJ URZĄDZENIA W WODZIE ANI NIE CZYŚĆ GO WODĄ, ŚRODKAMI CHEMICZNYMI ANI DO POLEROWANIA. DO CZYSZCZENIA UŻYWAJ WYŁĄCZONIE SUCHEJ SZMATKI.

UWAGA! ZAWSZE ZACHOWUJ BEZPIECZNY DYSTANS MIĘDZY ODKURZACZEM

A GORĄCYMI OBIEKTAMI, TAKIMI JAK GRZEJNIKI, NIEDOPAŁKI ITP.

ŚRODKI OSTROŻNOŚCI DOTYCZĄCE AKUMULATORA

1. Używaj tylko oryginalnego akumulatora dostarczonych przez producenta urządzenia.
2. Przed wyjęciem akumulatora, upewnij się, że urządzenie jest odłączone od prądu.
3. Nie używaj zmodyfikowanych lub uszkodzonych akumulatorów.
4. Nie używaj akumulatora w innych urządzeniach. Jeżeli ładowanie nie jest możliwe, należy wymienić akumulator na nowy.
5. Montując akumulator w urządzeniu, upewnij się że jest on całkowicie naładowany i bezpiecznie zablokowany w swoim miejscu.
6. W przypadku utylizacji tego produktu należy wyjąć z niego akumulator i postępować zgodnie z lokalnymi przepisami dotyczącymi utylizacji.
7. Gdy akumulator nie jest używany, trzymaj go z dala od innych metalowych przedmiotów, takich jak spinacze, monety, klucze, gwoździe, śruby lub inne drobne metalowe przedmioty, które mogą spowodować zwarcie.
8. W przypadku nieprawidłowego użytkowania akumulatora może nastąpić wyciek płynu. Jeśli tak się stanie, należy unikać kontaktu z płynem. W razie przypadkowego kontaktu spłukać wodą. Jeśli płyn dostanie się do oczu, zasięgnij porady lekarza.
9. Przed dokonaniem regulacji, wymianą akcesoriów, czyszczeniem, naprawą lub przechowywaniem i przenoszeniem tego produktu, odłącz przewód ładujący i wyjmij akumulator.

WPROWADZENIE

Dziękujemy za zaufanie, jakim nas Państwo obdarzyli, dokonując zakupu urządzenia marki **Götze & Jensen**. Jesteśmy przekonani, że to bardzo dobrej jakości urządzenie zapewni Państwu dużo radości i satysfakcji z jego użytkowania.

NALEŻY DOKŁADNIE PRZECZYTAĆ INSTRUKCJĘ OBSŁUGI I JEJ PRZESTRZEGAĆ!

To urządzenie jest przeznaczone do użytku domowego lub podobnego, niedotyczącego celów komercyjnych. Producent nie ponosi odpowiedzialności za szkody powstałe w wyniku użytkowania niewłaściwego lub niezgodnego z przeznaczeniem.

DANE TECHNICZNE

Odkurzacz	VV300
Pojemność akumulatora	2200 mAh, 48.84 Wh
Zasilanie	Akumulator Li-on 22,2 V
Moc silnika	250 W
Moc elektroszczotki	15 W
Czas pracy MAX/ECO	do 15 minut / do 55 minut
Czas ładowania	4-5 godzin
Pojemność pojemnika na kurz	0.6 l
Tryby pracy	2 prędkości
Typ filtra	Wlotowy - HEPA; Wylotowy - przeciwpyłkowy
Ładowarka model	VV300
Napięcie wejściowe	100-240 V~
Wejściowa częstotliwość prądu stałego	50/60 Hz
Napięcie wyjściowe	26.5 V ===
Prąd wyjściowy	0.5 A
Zużycie energii w trybie wyłączonym	0.2 W

OPIS URZĄDZENIA

1. Odłączany akumulator
2. Ergonomiczny uchwyt
3. Przycisk Włącz/Wyłącz
4. Pokrywa filtra wylotowego
5. Przycisk zwalniania teleskopowej rury
6. Teleskopowa rura
7. Przycisk zwalniania elektroszczotki
8. Elektroszczotka
9. Zbiornik na kurz
10. Przycisk zwalniania pokrywy pojemnika
11. Wskaźniki świetlne
12. Przycisk regulacji mocy
13. Ładowarka
14. Ssawka szczelinowa
15. Ssawka z włosiem 2w1
16. Uchwyt ścienny
17. Nożyk do czyszczenia rolki

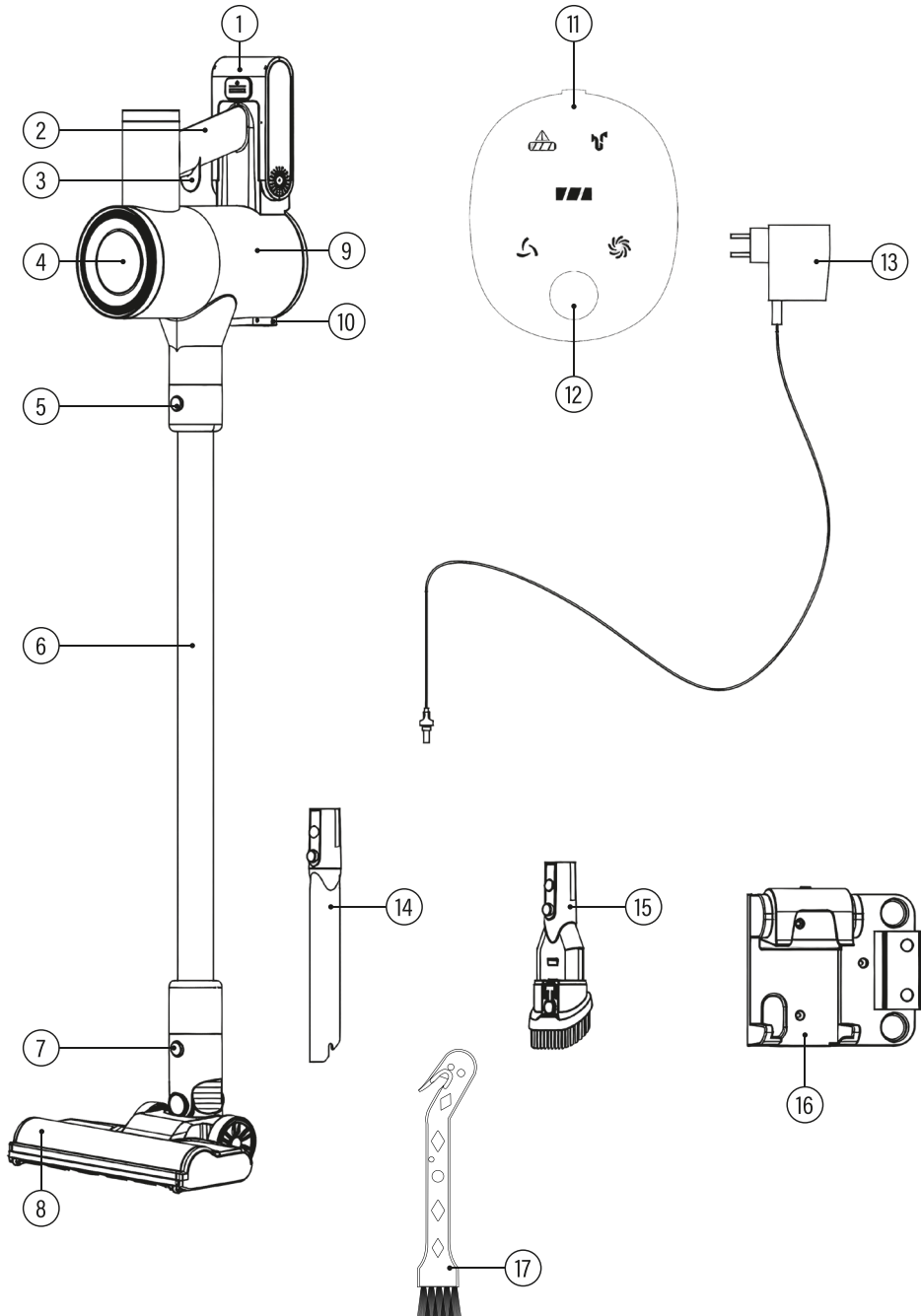

OPIS WSKAŹNIKÓW

1. Podczas ładowania:

- Wskaźniki będą migać kolejno wskazując poziom naładowania, gdy wszystkie wskaźniki zaświecą stale akumulator będzie naładowany do pełna.



2. Usterka:

- Gdy szczotka podłogowa zostanie zablokowana, poniższy wskaźnik zacznie migać w kolorze czerwonym.
- Wyłącz urządzenie i usuń blokadę szczotki.



- Gdy kanał powietrzny jest zablokowany, wskaźnik zacznie migać w kolorze czerwonym, następnie po 5 sekundach zgaśnie. Wyłącz urządzenie i usuń blokadę z kanału powietrznego.



3. Podczas pracy urządzenia i rozładowywania akumulatora:
- Wskaźniki poziomu naładowania akumulatora będą po kolei gasły:



4. Brak zasilania:
- Gdy akumulator jest całkowicie rozładowany wskaźnik niskiego poziomu naładowania będzie migał. Należy niezwłocznie naładować akumulator.



INSTALACJA UCHWYTU ŚCIENNEGO

Rozpakuj uchwyt ścienny i przygotuj do montażu.

1. Znajdź odpowiednie miejsce w pobliżu gniazdka elektrycznego, bez przeszkód, takich jak okna czy półki.
2. Zamocuj elektroszczotkę i złóż do minimum rurę teleskopową. Zamocuj odkurzacz w uchwycie ściennym.
3. Ustaw odkurzacz przy ścianie w miejscu, w którym będzie przechowywany i zaznacz otwory uchwytu ściennego na odpowiedniej wysokości ściany, następnie wywierć otwory. Uchwyt ścienny zamontuj tak, aby jego dolna krawędź była przynajmniej 120 cm nad podłogą.
4. Przykręć uchwyt do ściany, a następnie umieść urządzenie w zamocowanym uchwycie ściennym.

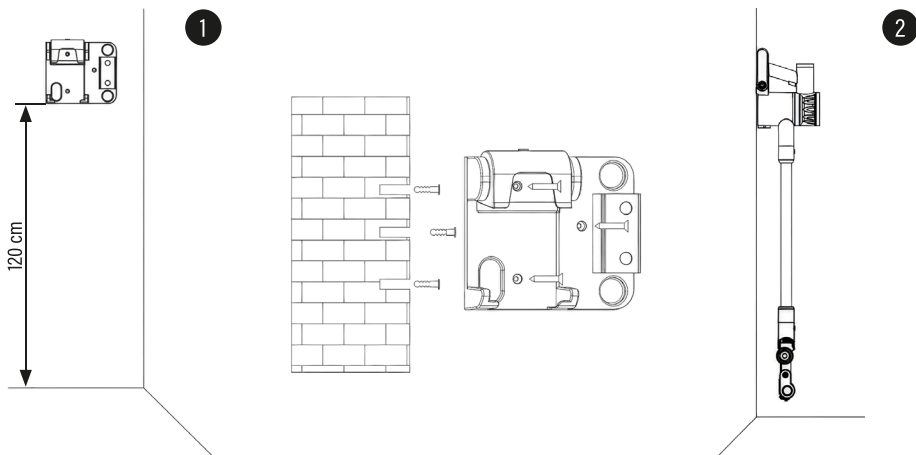

ŁADOWANIE AKUMULATORA

Ładowanie akumulatora w odkurzaczu

1. Podłącz wtyczkę przewodu ładowarki do portu ładowania w akumulatorze, a wtyczkę sieciową podłącz do gniazda elektrycznego.

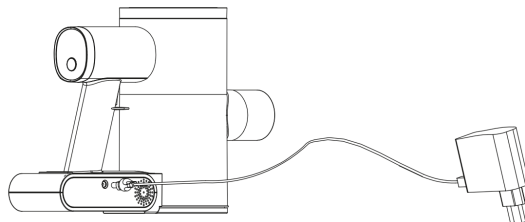

2. Naładuj akumulator do pełna przed pierwszym użyciem.
3. Zaleca się, aby ładować akumulator do pełna.
4. Nie ładuj akumulatora przez bardzo długi czas bez przerwy - może to uszkodzić akumulator.
5. Wskaźniki będą migać kolejno wskazując poziom naładowania, gdy wszystkie wskaźniki zaświecą stale akumulator będzie naładowany do pełna.



Ładowanie akumulatora wyjętego z odkurzacza

1. Podłącz wtyczkę przewodu ładowarki do portu ładowania w akumulatorze, a wtyczkę sieciową podłącz do gniazda elektrycznego.
2. Wskaźnik na akumulatorze będzie migać do czasu pełnego naładowania, następnie zgaśnie.

UWAGA! NIE URUCHAMIAJ URZĄDZENIA W TRAKCIE ŁADOWANIA AKUMULATORA.

INSTALACJA I PIERWSZE URUCHOMIENIE ODKURZACZA

1. Dopasuj i wsuń metalową rurę do głównego korpusu urządzenia, aż usłyszysz kliknięcie.

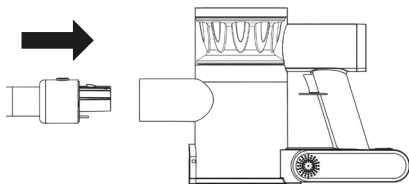

2. Aby wyjąć rurę teleskopową, naciśnij przycisk zwalniania rury i wyciągnij ją.

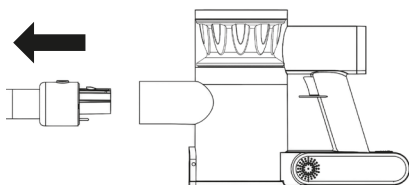

3. Dopasuj i wsuń elektroszczotkę na koniec rury teleskopowej, aż usłyszysz kliknięcie.

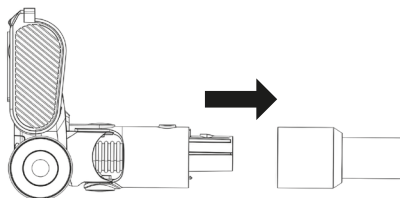

4. Aby zdjąć elektroszczotkę, naciśnij przycisk zwalniania i wyjmij.

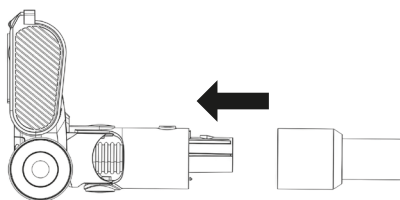

5. Wsuń akumulator pod uchwytem odkurzacza, tak aby styki akumulatora złączyły się ze stykami zasilania odkurzacza.

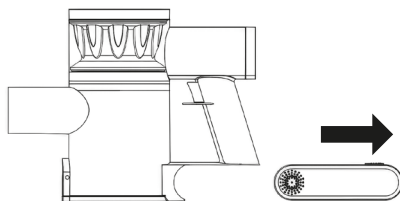

6. Aby wyjąć akumulator, naciśnij przycisk zwalniający na akumulatorze, następnie wyciągnij go.

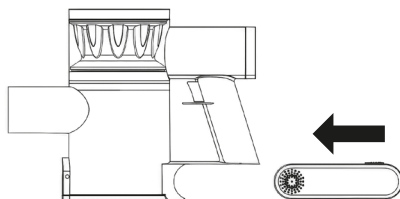

7. Naciśnij przycisk Włącz/Wyłącz - urządzenie uruchomi się. Naciśnij ponownie Włącz/Wyłącz, aby zatrzymać pracę.
 8. Naciśnij przycisk regulacji mocy, aby zwiększyć siłę ssania, naciśnij przycisk ponownie aby zmniejszyć moc ssania.

UWAGA! NIE UŻYWAJ ODKURZACZA DO ZBIERANIA WODY!

UWAGA! URZĄDZENIE POSIADA ZABEZPIECZENIE PRZED PRZEGRZANIEM AKUMULATORA. JEŻELI URZĄDZENIE WYŁĄCZY SIĘ W TRAKCIE PRACY, NALEŻY ODSZTAWIĆ JE W CHŁODNE I SUCHY MIEJSCE NA 30 MINUT W CELU OSTYGNIECIA. PO UPŁYWIE 30 MINUT BĘDZIE MOŻNA PONOWNIE URUCHOMIĆ URZĄDZENIE.

CZAS PRACY URZĄDZENIA UZALEŻNIONY JEST OD POZIOMU MOCY SSANIA, ODKURZANYCH POWIERZCZNI I JAK I STANU ZUŻYCIA AKUMULATORA I AKCESORIÓW.

MONTAŻ I UŻYTKOWANIE AKCESORIÓW

Długa końcówka szczelinowa - Do usuwania zabrudzeń z rogów, szczelin i innych trudno dostępnych miejsc.



Końcówka 2w1 (szczotka+ssawka) - Użyj szczotki do czyszczenia tapicerki, klawiatur, lamp, zasłon, rolet, kratki wentylacyjnych.

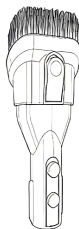

Aby wykonać standardowe sprzątnięcie końcówką szczelinową na delikatnych lub twardszych powierzchniach, przesuń szczotkę w górę lub w dół, naciskając przycisk znajdujący się na akcesorium.

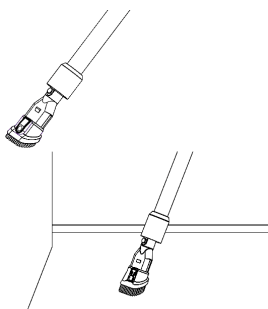

CZYSZCZENIE I WYMIANA ROLKI SZCZOTKI

1. Obróć elektroszczotkę. Naciśnij przycisk zwalniający, a następnie wyjmij rolkę z elektroszczotki.

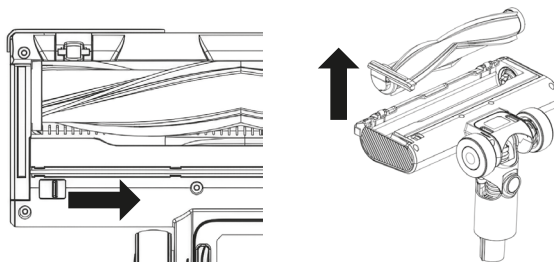

2. Usuń włosy i zanieczyszczenia z rolki za pomocą palców lub nożyka.

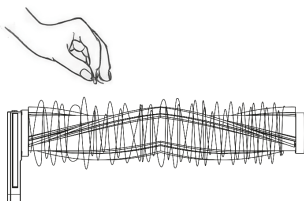

3. Umyj rolkę szczotki pod bieżącą wodą.

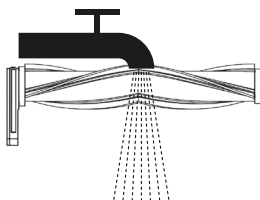

4. Dokładnie osusz rolkę szczotki przed ponownym zamocowaniem w elektroszczotce.

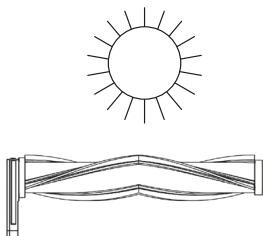

UWAGA! NIE WKŁADAJ MOKREJ ROLKI PONIEWAŻ MOŻE USZKODZIĆ URZĄDZENIE. JEŻELI ROLKA JEST USZKODZONA NALEŻY JĄ BEZZWŁOCZNIE WYMIENIĆ.

5. Zamocuj rolkę w elektroszczotce i dociśnij aż usłyszysz kliknięcie.

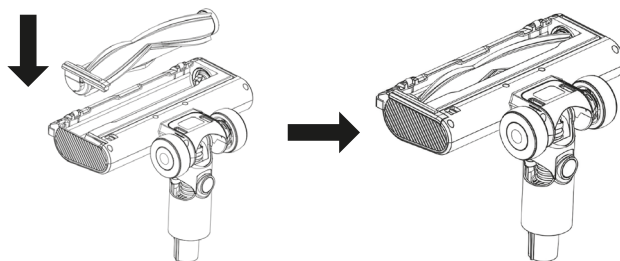

Czyszczenie pojemnika na kurz:

1. Odłącz rurę teleskopową, umieść odkurzacza nad pojemnikiem lub koszem na śmieci.
2. Naciśnij przycisk zwalniania, aby otworzyć pokrywę pojemnika na kurz.

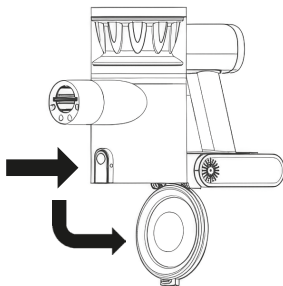

3. Podnieś pokrywę i opróżnij pojemnik z kurzu.
4. Zamknij pokrywę i zablokuj.

CZYSZCZENIE FILTRÓW

Filtr przeciwpylkowy

1. Otwórz pokrywę filtra wylotowego obracając ją przeciwnie do kierunku ruchu wskazówek zegara.

Pokrywa filtra

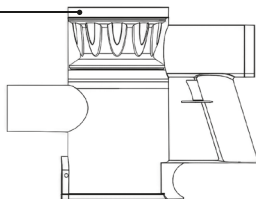

2. Aby wyjąć filtr, należy delikatnie pociągnąć za jego uchwyt.

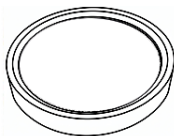

Filtr przeciwpyłkowy

3. Umyj filtr pod bieżącą zimną wodą.
4. Dokładnie osusz filtr przed ponownym montażem.

UWAGA! NIE WKŁADAJ MOKREGO FILTRA. JEŻELI FILTR JEST USZKODZONY NALEŻY GO BEZZWŁOČZNIE WYMIENIĆ.

Filtr Hepa:

1. Naciśnij przycisk, aby otworzyć pokrywę pojemnika na kurz.
2. Opróżnij pojemnik z kurzu, następnie chwyć filtr metalowy ręką lub za pomocą ssawki szczelinowej zgodnie z poniższym rysunkiem obróć filtr metalowy zgodnie z kierunkiem ruchu wskazówek zegara i go wyjmij.
3. Oczyszczyć filtr metalowy i wyjmij filtr HEPA z filtra metalowego.

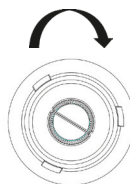
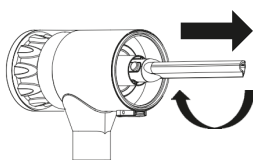
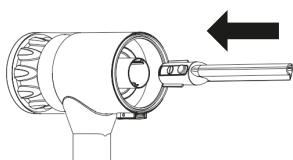

Obróć w prawo,
aby zamknąć

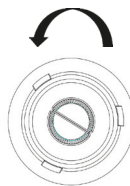
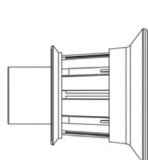

Obróć w lewo,
aby otworzyć

4. Umyj filtr HEPA oraz filtr metalowy pod bieżącą zimną wodą.
5. Dokładnie osusz filtry przed ponownym montażem.

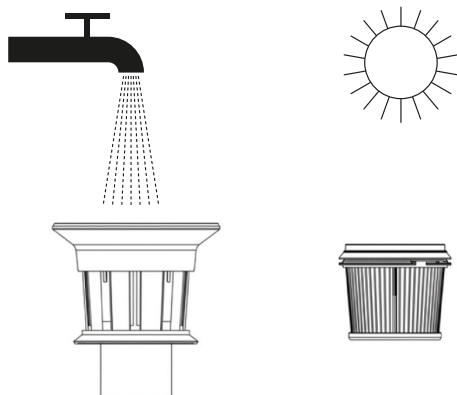

WYMIANA FILTRA

Wymiany filtrów dokonaj zgodnie z czynnościami opisanymi w sekcji CZYSZCZENIE FILTRÓW.

PROBLEMY I ROZWIĄZANIA

PROBLEM	MOŻLIWA PRZYCZYNA	ROZWIĄZANIE
Urządzenie nie uruchamia się.	Akumulator rozładowany, dokonaj ładowania akumulatora.	Naładuj akumulator do pełna przed użyciem. Sprawdź czy wtyczka ładowarki jest poprawnie podłączona.
	Uszkodzony silnik.	Skontaktuj się z autoryzowanym serwisem.
	Urządzenie zostało przegrzane.	Pozostaw urządzenie do ostygnięcia minimum 30 minut.
Odkurzacz ma słabszą siłę ssania.	Pojemnik na kurz jest pełny.	Opróżnij pojemnik na kurz.
Nieprawidłowe działanie silnika.	Kanał powietrzny został zablokowany.	Usuń przeszkody w rurze, elektroszczotce, akcesoriach.
Nieprawidłowe działanie rolki szczotki.	Rolka szczotki jest zaplątana włosami lub innymi przedmiotami.	Wyczyść rolkę szczotki, a następnie zamontuj ją z powrotem.
Skuteczność czyszczenia jest niska.	Nadmierne zużycie rolki szczotki.	Zaleca się wymianę rolki szczotki.
Kurz wydostaje się z odkurzacza.	Pojemnik na kurz jest pełny.	Opróżnij pojemnik na kurz.
	Żle przymocowany pojemnik na kurz.	Sprawdź czy pojemnik na kurz oraz filtr metalowy są prawidłowo złożone.

Akumulator nie ładuje się.	Nieprawidłowe podłączenie akumulatora do ładowania.	Sprawdź prawidłowe połączenie wtyczki przewodu ładowarki oraz upewnij się że ładowarka została prawidłowo podłączona do gniazda elektrycznego.
Krótki czas pracy.	Akumulator nie został naładowany do pełna.	Naładuj akumulator do pełna zgodnie z instrukcją.
	Rolka szczotki i zbiornik na kurz są zanieczyszczone.	Wyczyść zbiornik na kurz i rolkę zgodnie z instrukcją.
	Akumulator stracił swoją wydajność.	W celu wydłużenia czasu pracy urządzenia, wymień akumulator na nowy.

EKOLOGICZNA I PRZYJAZNA DLA ŚRODOWISKA UTYLIZACJA

To urządzenie jest oznaczone, zgodnie z Dyrektywą Parlamentu Europejskiego i Rady 2012/19/UE z dnia 4 lipca 2012 r. w sprawie zużytego sprzętu elektrycznego i elektronicznego (WEEE) symbolem przekreślonego kontenera na odpady:



Nie należy wyrzucać urządzeń oznaczonych tym symbolem, razem z odpadami domowymi.

Urządzenie należy zwrócić do lokalnego punktu przetwarzania i utylizacji odpadów lub skontaktować się z władzami miejskimi.

UTYLIZACJA ZUŻYTYCH AKUMULATORÓW

Zgodnie z rozporządzeniem 2023/1542 w sprawie baterii i zużytych baterii, produkt ten jest oznaczony symbolem przekreślonego kosza na śmieci. Symbol oznacza, że zastosowane w tym produkcie baterie lub akumulatory nie powinny być wyrzucane razem z normalnymi odpadami z gospodarstw domowych. Użytkownicy baterii i akumulatorów muszą korzystać z dostępnej sieci odbioru tych elementów, która umożliwia ich zwrot, recykling oraz utylizację.

MOŻESZ POMÓC CHRONIĆ ŚRODOWISKO!

Właściwe postępowanie ze zużytym sprzętem elektrycznym i elektronicznym przyczynia się do uniknięcia szkodliwych dla zdrowia ludzi i środowiska naturalnego konsekwencji, wynikających z obecności składników niebezpiecznych oraz niewłaściwego składowania i przetwarzania takiego sprzętu.

WARUNKI GWARANCJI DOTYCZĄCE ODKURZACZA

- ART-DOM Sp. z o.o. z siedzibą w Łodzi (92-402) przy ul. Zakładowej 90/92 Numer Krajowego Rejestru Sądowego 0000354059 (Gwarant) gwarantuje, że zakupione urządzenie jest wolne od wad fizycznych. Gwarancja obejmuje tylko wady wynikające z przyczyn tkwiących w rzeczy sprzedanej (wady fabryczne).
- Ujawniona wada zostanie usunięta na koszt Gwaranta w ciągu 14 dni od daty zgłoszenia uszkodzenia do serwisu autoryzowanego lub punktu sprzedaży.
- W wyjątkowych przypadkach, np. konieczności sprowadzenia części zamiennych od producenta, termin naprawy może zostać wydłużony do 30 dni.
- Okres gwarancji dla użytkownika wynosi 24 miesiące od daty wydania towaru. Okres gwarancji na będący na wyposażeniu urządzenia akumulator wynosi 6 miesięcy od daty wydania towaru.

5. Akumulator znajdujący się na wyposażeniu urządzenia może być eksploatowany tylko i wyłącznie zgodnie z zaleceniami opisanymi w instrukcji obsługi. Akumulator użytkowany niezgodnie z instrukcją obsługi, nie podlega gwarancji.
6. Towar przeznaczony jest do używania wyłącznie w warunkach indywidualnego gospodarstwa domowego.
7. Gwarancja nie obejmuje:
 - a. uszkodzeń powstałych na skutek używania urządzenia niezgodnie z instrukcją obsługi,
 - b. uszkodzeń mechanicznych, chemicznych lub termicznych,
 - c. napraw i modyfikacji dokonanych przez firmy lub osoby nieposiadające autoryzacji producenta,
 - d. części z natury łatwo zużywalnych lub materiałów eksploatacyjnych takich jak: baterie, żarówki, bezpieczniki, filtry, pokrętła, półki, akcesoria,
 - e. instalacji, konserwacji, przeglądów, czyszczenia, odblokowania, usunięcia zanieczyszczeń oraz instruktażu.
8. O sposobie usunięcia wady decyduje Gwarant. Usunięcie potwierdzonej wady urządzenia nastąpi poprzez wykonanie naprawy gwarancyjnej lub wymianę urządzenia. Gwarant może dokonać naprawy, gdy kupujący żąda wymiany lub Gwarant może dokonać wymiany, gdy kupujący żąda naprawy, jeżeli doprowadzenie do zgodności towaru (urządzenia) zgodnie z udzieloną gwarancją w sposób wybrany przez kupującego jest niemożliwe albo wymagałoby nadmiernych kosztów dla Gwaranta. W szczególnie uzasadnionych wypadkach, jeżeli naprawa i wymiana są niemożliwe lub wymagałyby nadmiernych kosztów dla Gwaranta może on odmówić doprowadzenia towaru do zgodności z udzieloną gwarancją i zaproponować inny sposób załatwienia reklamacji z gwarancji.
9. Wymiany towaru dokonuje punkt sprzedaży, w którym towar został zakupiony (wymiana lub zwrot gotówki) lub autoryzowany punkt serwisowy, jeżeli dysponuje taką możliwością (wymiana). Zwracane urządzenie musi być kompletne, bez uszkodzeń mechanicznych. Niespełnienie tych warunków może spowodować nieuznanie gwarancji.
10. W przypadku braku zgodności towaru z umową sprzedaży, kupującemu z mocy prawa przysługują środki ochrony prawnej ze strony i na koszt sprzedawcy, a gwarancja nie ma wpływu na te środki ochrony prawnej.
11. Niniejsza gwarancja obowiązuje na terytorium Polski.
12. Warunkiem dokonania naprawy lub wymiany urządzenia w ramach gwarancji jest przedstawienie dowodu zakupu oraz użytkowanie towaru zgodnie z informacjami zawartymi w instrukcji obsługi.

UWAGA!

Uszkodzenie lub usunięcie tabliczki znamionowej z urządzenia może spowodować nieuznanie gwarancji.

Cały czas udoskonalamy nasze produkty, dlatego mogą się one nieznacznie różnić od zdjęć przedstawionych na opakowaniu oraz w instrukcji obsługi.
Przed przystąpieniem do użytkowania urządzenia przeczytaj instrukcję obsługi.

ART-DOM Sp. z o.o., ul. Zakładowa 90/92, 92-402 Łódź, info@artdom.net.pl. Numer Krajowego Rejestru Sądowego 0000354059.



v.3