

Amica

**AMMB44E1GCI
TKI 44AIX**

GRATULUJEMY WYBORU SPRZĘTU MARKI AMICA

SZANOWNI PAŃSTWO!

Urządzenie marki Amica to połączenie wyjątkowej łatwości obsługi i doskonałej efektywności. Każde urządzenie przed opuszczeniem fabryki zostało dokładnie sprawdzone pod względem bezpieczeństwa i funkcjonalności.

Prosimy Państwa o uważną lekturę instrukcji obsługi przed uruchomieniem urządzenia.

Poniżej znajdują się objaśnienia dotyczące symboli występujących w niniejszej instrukcji:



Ważne informacje dotyczące bezpieczeństwa użytkownika urządzenia oraz prawidłowej jego eksploatacji.



Wskazówki związane z użytkowaniem sprzętu.



Zagrożenia wynikające z niewłaściwego postępowania z urządzeniem oraz czynnościach, które może wykonać jedynie wykwalifikowana osoba, na przykład z serwisu producenta.



Informacje dotyczące ochrony środowiska naturalnego.



Zakaz wykonywania pewnych czynności przez użytkownika.

SPIS TREŚCI

DANE TECHNICZNE	2
ŚRODKI OSTROŻNOŚCI	3
WSKAZÓWKI DOTYCZĄCE BEZPIECZEŃSTWA UŻYTKOWANIA	4
USUWANIE / ZŁOMOWANIE ZUŻYTEGO SPRZĘTU	9
INSTALACJA OBWODU OCHRONNEGO	9
NACZYNNIA	10
NASTAWA KUCHENKI	12
INSTALACJA TALERZA OBROTOWEGO	12
INSTALACJA URZĄDZENIA	13
OBŚLUGA	14
USUWANIE USTEREK	20
CZYSZCZENIE	20
GWARANCJA, OBSŁUGA POSPRZEDAŻNA	21
PRAKTYCZNE WSKAZÓWKI DOTYCZĄCE WYPIEKÓW	22
MONTAŻ URZĄDZENIA W ZABUDOWĘ MEBLOWĄ	24

DANE TECHNICZNE

Model	AMMB44E1GCI / TKI 44AIX
Zasilanie	230V~ / 50Hz
Częstotliwość robocza [MHz]	2450
Poziom głośności [dB(A) re 1pW]	63
Pobór mocy [W]	1750
Znamionowa moc wyjściowa mikrofal [W]	900
Znamionowa moc wyjściowa grilla	1750
Pojemność kuchenki [l]	44
Średnica talerza obrotowego [mm]	360
Wymiary zewnętrzne (Wys x szer x gł) [mm]	454,5 x 595 x 568,5
Urządzenie przystosowane do zabudowy meblowej	tak
Masa netto [kg]	38



Urządzenie przeznaczone jest wyłącznie do użytku domowego.

Producent zastrzega sobie możliwość dokonywania zmian niewplywających na działanie urządzenia.



Ilustracje w niniejszej instrukcji obsługi mają charakter poglądowy. Pełne wyposażenie urządzenia znajduje się w odpowiednim rozdziale.



CELEM UNIKNIĘCIA NARAŻENIA NA EWENTUALNE NADMIERNE DZIAŁANIE ENERGII MIKROFAL



Nie próbować uruchamiać tej kuchenki z otwartymi drzwiami, gdyż może to spowodować szkodliwe narażenie na energię mikrofal. Ważne jest, aby nie wyłączać blokad zabezpieczających, ani nie manipulować przy nich.



Nie umieszczać żadnych przedmiotów między czołową powierzchnią kuchenki a drzwiami ani nie dopuszczać, aby brud, lub resztki środka czyszczącego zbierały się na powierzchniach uszczelniających.



Nie uruchamiać kuchenki, jeżeli jest ona uszkodzona. Szczególnie ważne jest, aby drzwi kuchenki prawidłowo się zamykały i aby nie było uszkodzeń na:

1 drzwiach (wgniecenia, pęknięcia)

2 zawiasach i zamkach (złamane, pęknięte lub poluzowane)

3 uszczelkach drzwi i powierzchniach uszczelniających



Regulacji, czynności konserwacyjnych i wszelkich napraw kuchenki winien dokonywać wyłącznie odpowiednio wykwalifikowany personel serwisowy producenta. W szczególności dotyczy to prac związanych ze zdejmowaniem pokrywy chroniącej użytkownika przez promieniowaniem mikrofalowym.



Trzymaj urządzenia i jego sznur przyłączeniowy z dala od dzieci poniżej 8 lat.



Kuchenki mikrofalowej nie należy umieszczać w szafce*



OSTRZEŻENIE: Urządzenie i jego dostępne części są gorące podczas użytkowania. Należy unikać kontaktu z gorącymi częściami. Dzieci w wieku poniżej 8 lat, powinny trzymać się z dala od urządzenia, chyba że są pod nadzorem osoby dorosłej;



Urządzenia nie należy czyścić parą



Powierzchnie szafki mogą podczas pracy kuchenki rozgrzać;

* dotyczy urządzeń, które nie są przystosowane do zabudowy meblowej

PRZECZYTAĆ UWAŻNIE I ZACHOWAĆ NA PRZYSZŁOŚĆ.



Dla zmniejszenia zagrożenia pożarem, obrażeniami ludzi albo wystawieniem na działanie nadmiernej energii mikrofalowej podczas użytkowania urządzenia należy przestrzegać poniższych podstawowych zasad bezpieczeństwa



Przeczytać instrukcję obsługi przed użyciem urządzenia.



Niezbędny jest ścisły nadzór w celu zmniejszenia zagrożenia pożarem w komorze kuchenki.



Stosować to urządzenie tylko zgodnie z przeznaczeniem opisanym w instrukcji. Nie stosować korodujących chemikaliów w urządzeniu. Kuchenka jest specjalnie zaprojektowana do podgrzewania lub gotowania żywności. Nie jest ona przeznaczona do użytku przemysłowego lub laboratoryjnego.



OSTRZEŻENIE: Gdy urządzenie jest użytkowane w trybie kombinowanym, dzieci mogą używać tej kuchenki tylko pod nadzorem dorosłych z uwagi na wytwarzaną wysoką temperaturę*;



OSTRZEŻENIE: Cieczy i innych artykułów żywnościowych nie wolno ogrzewać w szczelnie zamkniętych pojemnikach, gdyż są one podatne na eksplozję;



OSTRZEŻENIE: To urządzenie może być używane przez dzieci w wieku 8 lat i starsze, przez osoby o ograniczonej zdolności fizycznej, czuciowej lub psychicznej oraz osoby o braku doświadczenia lub znajomości sprzętu, gdy są one nadzorowane lub zostały poinstruowane na temat korzystania z urządzenia w sposób bezpieczny i znają zagrożenia związane z użytkowaniem urządzenia. Dzieci nie powinny bawić się urządzeniem. Czyszczenie i konserwacja urządzenia nie powinna być wykonywana przez dzieci chyba że ukończyły 8 lat i są nadzorowane przez odpowiednią osobę.





Używać tylko takich naczyń, które nadają się do użytkowania w kuchenkach mikrofalowych;





Podczas ogrzewania żywności w pojemnikach plastikowych lub papierowych, należy nadzorować pracę kuchenki mikrofalowej ze względu na możliwość zapłonu pojemników;

* Dotyczy urządzeń wyposażonych w grill

- 

W przypadku zauważenia dymu i/lub ognia, wyłączyć urządzenie lub odłączyć je od zasilania i zostawić drzwiczki zamknięte, póki nie stłumią się płomienie; Podgrzewanie mikrofalowe napoi może spowodować opóźnione wrzenie, dlatego też należy zachować ostrożność w trakcie manipulowania pojemnikiem;
- 

Szczegóły dotyczące czyszczenia uszczelnień drzwiczek i części przyległych znajdują się w odpowiednim dziale tej instrukcji.
- 

Kuchenkę należy czyścić systematycznie i usuwać wszelkie złoży resztek potraw
- 

Zaniedbanie utrzymywania kuchenki w czystym stanie może doprowadzić do uszkodzenia powierzchni, co może niekorzystnie wpłynąć na trwałość urządzenia i powodować niebezpieczne sytuacje
- 

Uwaga! Jeżeli przewód zasilający nieodłączalny ulegnie uszkodzeniu, to powinien on być wymieniony u wytwórcy lub w specjalistycznym zakładzie naprawczym albo przez wykwalifikowaną osobę w celu uniknięcia zagrożenia.
- 

Przed rozpoczęciem użytkowania kuchenki należy wypalić grzałkę grilla (podczas wypalania grzałki, z kratki wentylacyjnych kuchenki może ulatniać się dym)*:

 - włączyć wentylację w pomieszczeniu lub otworzyć okno,
 - nastawić kuchenkę na pracę samego grilla na ok. 3 min. i wygrzać grzałkę grilla bez podgrzewania żywności.
- 

Kuchenka winna stać na wypoziomowanej powierzchni.
- 

Talerz obrotowy i zespół wózka obrotowego winny znajdować się w kuchence w czasie gotowania. Należy ostrożnie położyć gotowaną potrawę na talerzu obrotowym i ostrożnie nią manipulować, aby uniknąć ewentualnego stłuczenia.
- 

Nieprawidłowe użycie półmiska do przyrumienienia może spowodować przez wysoką temperaturę pęknięcie stolika obrotowego.
- 

Używać tylko odpowiedniej wielkości torebki do gotowania w kuchenkach mikrofalowej.

* Dotyczy urządzeń wyposażonych w grill



Kuchenka ma kilka wbudowanych wyłączników zabezpieczających przed emisją promieniowania, w czasie gdy drzwi są otwarte. Nie manipulować przy tych wyłącznikach.



Nie włączać pustej kuchenki mikrofalowej. Włączenie kuchenki bez potrawy lub z potrawą o bardzo małej zawartości wody może spowodować pożar, zwęglenie, iskrzenie oraz uszkodzenie powłoki komory wewnętrznej.



Nie przyrządzać potraw bezpośrednio na talerzu obrotowym. Nadmierne podgrzanie miejscowe talerza obrotowego może spowodować jego pęknięcie.



Nie podgrzewać butelek dla niemowląt lub potraw dla niemowląt w kuchenke mikrofalowej. Może nastąpić nierównomierne podgrzanie i spowodować obrażenia fizyczne.



Nie stosować pojemników z wąską szyjką, takich jak buteleczki do syropów.



Nie smażyć w tłuszczu i głębokim naczyniu w kuchenke mikrofalowej.



Nie robić konserw domowych w kuchenke mikrofalowej, gdyż nie zawsze cała zawartość słoika osiągną temperaturę wrzenia.













Nie stosować kuchenki mikrofalowej do celów komercyjnych. Urządzenie to jest przeznaczone do stosowania w domu lub w obiektach, takich jak*: kuchnia dla pracowników; w sklepach, biurach i innych środowiskach pracy, korzystanie przez klientów hoteli, moteli i innych placówek mieszkalnych, w wiejskich budynkach mieszkalnych, w obiektach noclegowych*;



W celu niedopuszczenia do opóźnionego wrzenia gorących cieczy i napojów oraz poparzenia się, należy wymieszać ciecz przed włożeniem pojemnika do kuchenki i ponownie w połowie czasu gotowania. Następnie pozostawić jeszcze na krótki czas w kuchenke i raz jeszcze wymieszać przed wyjęciem pojemnika.















Nie należy zapominać, iż potrawa znajduje się w kuchenke, aby uniknąć spalenia spowodowanego nadmiernym gotowaniem.

-  Gdy urządzenie jest używane w trybie kombinowanym, dzieci powinny używać kuchenki tylko pod nadzorem dorosłych ze względu na wytwarzane wysokie temp.*
-  Niniejszy sprzęt nie jest przeznaczony do użytkowania przez osoby (w tym dzieci) o ograniczonej zdolności fizycznej, czuciowej lub psychicznej, lub osoby o braku doświadczenia lub znajomości sprzętu, chyba że odbywa się to pod nadzorem lub zgodnie z instrukcją użytkowania sprzętu, przekazanej przez osoby odpowiadające za ich bezpieczeństwo. Należy zwracać uwagę na dzieci, aby nie bawiły się sprzętem.
-  Nie przegotowywać potraw
-  Nie używać komory kuchenki do składowania. Nie przechowywać wewnątrz kuchenki przedmiotów palnych, jak chleba, ciastek, wyrobów papierowych itp. Jeżeli piorun uderzy w linię zasilającą, kuchenka może włączyć się samoczynnie.
-  Usunąć zaciski druciane i uchwyty metalowe z pojemników/torebek papierowych lub plastikowych przed umieszczeniem ich w kuchence.
-  Kuchenka winna być uziemiona. Przyłączać tylko do gniazdka ze spawnym przewodem ochronnym. Patrz "Instalacja obwodu ochronnego"
-  Niektóre produkty, takie jak całe jajka (gotowane i/lub surowe), woda z olejem lub tłuszczem, uszczelnione pojemniki i zamknięte słoiki szklane mogą eksplodować i dlatego nie należy ich podgrzewać w tej kuchence.
-  Praca kuchenki powinna odbywać się przy stałym nadzorze osób dorosłych. Nie należy dopuszczać do tego, by dzieci miały dostęp do elementów sterujących lub bawiły się urządzeniem.
-  Nie uruchamiać kuchenki, gdy ma uszkodzoną listwę przyłączeniową lub wtyczkę, jeżeli nie pracuje ona prawidłowo, albo jeżeli została ona uszkodzona lub upuszczona.
-  Nie należy zakrywać ani nie blokować odpowietrzników na kuchence.
-  Nie składać ani nie używać kuchenki na zewnątrz.

* Dotyczy urządzeń wyposażonych w grill

WSKAZÓWKI DOTYCZĄCE BEZPIECZEŃSTWA UŻYTKOWANIA

PL

-  Nie używać kuchenki w pobliżu wody, w pobliżu zlewozmywaka kuchennego, w zawilgoconym pomieszczeniu albo w pobliżu basenu pływackiego.
-  Nie zanurzać sznura przyłączeniowego ani wtyczki w wodzie.
-  Utrzymywać sznur z dala od ogrzewanych powierzchni.
-  Nie dopuszczać aby sznur przyłączeniowy zwisał na krawędzi stołu lub blatu.
-  Urządzenie musi być użytkowane z zamontowaną ramką ozdobną*.
-  Powierzchnia komory wewnętrznej urządzenia jest gorąca po użytkowaniu mikrofalówki.
-  Sprawdzać systematycznie kuchenkę i jej przewód przyłączeniowy pod względem uszkodzeń. Jeżeli stwierdziłmy jakiegokolwiek uszkodzenie, nie używać kuchenki.
-  Jeśli urządzenie nie jest utrzymywane w czystości, jego powierzchnia może ulec degradacji, co zmniejszy żywotność urządzenia i może prowadzić do niebezpiecznych sytuacji.
-  Urządzenie nie jest przeznaczone do obsługi przy użyciu zewnętrznego zegara lub oddzielnego, zdalnego systemu sterowania.
-  Podczas użytkowania urządzenie mocno się nagrzewa. Należy zachować ostrożność i nie dotykać grzałek znajdujących się wewnątrz kuchenki.**
-  Powierzchnia szafki do zabudowy może się rozgrzać*
-  Wtyczka urządzenia musi być łatwo dostępna, aby umożliwić odłączenie urządzenia
-  Należy stosować wyłącznie termosondę dołączoną do tego urządzenia.***

* dotyczy urządzeń do zabudowy

** Dotyczy urządzeń wyposażonych w funkcję grill

*** Dotyczy urządzeń wyposażonych w termosondę



ROZPAKOWANIE



Urządzenie na czas transportu zostało zabezpieczone przed uszkodzeniem. Po rozpakowaniu urządzenia prosimy Państwa o usunięcie elementów opakowania w sposób niezagrażający środowisku.

Wszystkie materiały zastosowane do opakowania są nieszkodliwe dla środowiska naturalnego, w 100% nadają się do odzysku i oznakowano je odpowiednim symbolem.

Uwaga! Materiały opakowaniowe (woreczki polietylenowe, kawałki styropianu itp.) należy w trakcie rozpakowywania trzymać z dala od dzieci.



WYCOFANIE Z EKSPLOATACJI



Po zakończeniu okresu użytkowania nie wolno usuwać niniejszego produktu poprzez normalne odpady komunalne, lecz należy go oddać do punktu zbiórki i recyklingu urządzeń elektrycznych i elektronicznych. Informuje o tym symbol, umieszczony na produkcie, instrukcji obsługi lub opakowaniu.

Zastosowane w urządzeniu tworzywa nadają się do powtórnego użycia zgodnie z ich oznaczeniem. Dzięki powtórnemu użyciu, wykorzystaniu materiałów lub innym formom wykorzystania zużytych urządzeń wnoszą Państwo istotny wkład w ochronę naszego środowiska.

Informacji o właściwym punkcie usuwania zużytych urządzeń udzieli Państwu administracja gminna.

INSTALACJA OBWODU OCHRONNEGO

NIEBEZPIECZEŃSTWO

Niebezpieczeństwo porażenia elektrycznego przy dotknięciu- pewne wewnętrzne elementy mogą spowodować poważne obrażenia lub śmierć. Nie demontować tego urządzenia.

OSTRZEŻENIE

Zagrożenie porażeniem elektrycznym. Nieprawidłowe używanie uziemienia może spowodować porażenie elektryczne. Nie wkładać wtyczki do gniazdka zanim urządzenie nie zostanie prawidłowo zainstalowane i uziemione.

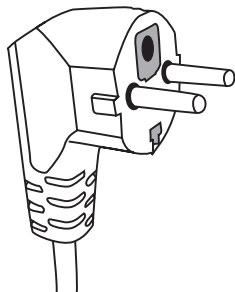

Urządzenie to należy uziemić. W razie zwarcia elektrycznego uziemienie zmniejsza zagrożenie porażeniem elektrycznym zapewniając przewód odpływu prądu elektrycznego. Urządzenie to jest wyposażone w sznur posiadający przewód uziemiający z odpowiednią wtyczką. Wtyczka winna być włożona do gniazdka prawidłowo zainstalowanego i uziemionego.

W razie niepełnego rozumienia instrukcji uziemienia lub powstania wątpliwości, czy urządzenie jest prawidłowo uziemione, należy zwrócić się do wykwalifikowanego elektryka lub technika serwisowego.

Jeżeli trzeba użyć kabla przedłużacza należy stosować tylko sznur trójprzewodowy posiadający gniazdo z uziomem.

Producent nie ponosi odpowiedzialności za szkody bądź obrażenia będące wynikiem podłączenia kuchenki do źródła zasilania bez obwodu ochronnego lub z niesprawnym obwodem ochronnym.

Krótki sznur sieciowy przewidziany jest, aby zmniejszyć zagrożenia wynikające z zaplątania się lub wyłączenia przez potknięcie się o dłuższy sznur.

Jeżeli stosuje się przedłużacz:

- Oznakowane znamionowe dane elektryczne przedłużacza winny być co najmniej tak duże, jak znamionowe dane elektryczne urządzenia.
- Przedłużacz winien być sznurem 3- przewodowym z uziemieniem,
- Długi sznur powinien być tak poprowadzony, aby nie zwisała się poprzez blat lub płytę stołu, gdzie mógłby zostać pociągnięty przez dzieci, albo zahaczony i wyciągnięty mimo woli.

OSTRZEŻENIE



Zagrożenie obrażeń ludzi. Szczelnie zamknięte pojemniki mogą eksplodować. Zamknięte pojemniki należy otworzyć, a plastikowe torebki przekłuwać przed rozpoczęciem podgrzewania.

Materiały jakie można używać w kuchence, a jakich należy unikać w kuchence mikrofalowej.

Niektóre niemetalowe naczynia mogą nie być bezpieczne przy stosowaniu w mikrofalówce. W razie wątpliwości można sprawdzić dane naczynie postępując według poniższej procedury:

Badanie naczynia:

- 1 Napełnić pojemnik bezpieczny do stosowania w mikrofalówce 1 filiżanką zimnej wody (250 ml), to samo uczynić z badanym naczyniem.
- 2 Gotować z maksymalną mocą przez 1 minutę.
- 3 Uważnie dotykać naczynie. Jeżeli naczynie jest ciepłe, nie stosować go w kuchence mikrofalowej.
- 4 Nie przekraczać czasu gotowania 1 minuty.

Materiały, których nie można używać w kuchence mikrofalowej

Rodzaj naczynia	Uwagi
Tacka aluminiowa	Może spowodować łuk elektryczny. Przełożyć potrawę na naczynie nadające się do stosowania w mikrofalówkach.
Pudełko tekturowe z uchwytem metalowym	Może spowodować łuk elektryczny. Przełożyć potrawę na naczynie nadające się do stosowania w mikrofalówkach.
Metal lub naczynia z ramką metalową	Metal ekranuje potrawę przed energią mikrofal. Ramka metalowa może spowodować łuk elektryczny.
Metalowe zamknięcia - skręcane	Mogą spowodować łuk elektryczny i pożar w kuchence.
Torebki papierowe	Mogą spowodować pożar w kuchence.
Pianka plastikowa	Pianka plastikowa może stopić się lub zanieczyścić ciecz w niej się znajdującą, gdy zostanie wystawiona na działanie wysokiej temperatury.
Drewno	Drewno wysycha, gdy jest stosowane w kuchence mikrofalowej i może pęknąć lub się złamać.

Materiały, które można używać w kuchence mikrofalowej

Rodzaj naczynia	Uwagi
Folia aluminiowa	Tylko osłona. Małe gładkie kawałki można używać do pokrywania cienkich kawałków mięsa lub drobiu, aby zapobiec nadmiernemu przegotowaniu. Może wystąpić wyładowanie łukowe, jeżeli folia jest zbyt blisko ścianek kuchenki. Folia winna znajdować się co najmniej w odległości 2.5 cm od ścianek kuchenki.
Półmisek do przyrumienienia	Przestrzegać instrukcji wytwórcy. Dno półmiska do przyrumienienia winno być co najmniej 5 mm powyżej talerza obrotowego. Nieprawidłowe używanie może spowodować pęknięcie talerza obrotowego.
Naczynia obiadowe	Tylko nadające się do mikrofalówki. Przestrzegać instrukcji wytwórcy. Nie stosować naczyń pękniętych lub wyszczerbionych.
Szklane słoiki	Zawsze zdejmować wieczko. Używać tylko do podgrzewania potraw do odpowiedniej temperatury. Większość słoików szklanych nie jest wytrzymała na temperaturę i może pęknąć.

NACZYNIA

Naczynia szklane	Stosować tylko żaroodporne naczynia szklane w kuchence. Upewnić się, że nie ma metalowych ramek. Nie używać naczyń pękniętych lub wyszczerbionych.
Torebki do gotowania w mikrofalach	Przestrzegać instrukcji wytwórcy. Nie zamykać metalowymi zaciśkami.
Talerze i kubki papierowe	Porobić nacięcia, by pozwolić ujść parze. Używać tylko do krótkiego gotowania/podgrzewania. Nie pozostawiać kuchenki bez nadzoru podczas gotowania.
Ręczniki papierowe	Używać do przykrycia potraw do podgrzania dla wchłonięcia tłuszczu. Używać tylko do krótkiego gotowania pod stałym nadzorem.
Papier pergaminowy	Używać jako przykrycia dla zapobieżenia rozbryzgom lub jako opakowania dla parowania.
Tworzywa sztuczne	Tylko nadające się do mikrofalówki. Winny posiadać etykietę „do mikrofalówek”. Niektóre pojemniki plastikowe miękną, gdy potrawa wewnątrz nagrzeje się. Torebki do gotowania „i” i szczelnie zamknięte torebki plastikowe należy naciąć, podziurkować albo zaopatrzyć w odpowietrznik zgodnie ze wskazówkami na opakowaniu.
Opakowania plastikowe	Tylko nadające się do mikrofalówki. Używać do przykrycia potrawy w czasie gotowania w celu utrzymania wilgotności. Nie dopuszczać aby opakowania plastikowe dotykały potrawy.
Termometry	Tylko nadające się do mikrofalówki. (termometry do mięsa i cukru).
Papier woskowany	Używać jako przykrycia, aby zapobiec rozbryzgiwaniu i aby utrzymać wilgotność.

Material naczynia	Mikrofałe	Grill	Tryb Combi
Szko termoodporne	TAK	TAK	TAK
Szko nieodporne termicznie	NIE	NIE	NIE
Ceramika termoodporna	TAK	NIE	NIE
Naczynia z tworzywa bezpieczne w stosowaniu w kuchence mokr.	TAK	NIE	NIE
Papier do celów kuchennych	TAK	NIE	NIE
Pojemnik metalowy	NIE	TAK	NIE
Stojak metalowy (na wyposażeniu kuchenki)*	NIE	TAK	NIE
Folia aluminiowa i pojemniki z folii	NIE	TAK	NIE

* Występuje w wybranych modelach

Nazwy elementów wyposażenia kuchenki

Wyjąć kuchenkę i wszystkie materiały z pudła tekturowego i komory kuchenki. Kuchenka dostarczana jest z następującym wyposażeniem:

Talerz obrotowy	1
Wózek obrotowy	1
Instrukcja obsługi	1
Stojak do grillowania	1*

- 1) Panel sterowania
- 2) Grzałka grilla
- 3) Oświetlenie
- 4) Prowadnice
- 5) Szyba drzwi
- 6) Układ blokady zabezpieczającej - wyłącza zasilanie kuchenki, gdy drzwi zostaną otwarte w czasie pracy.
- 7) Trzpień obrotowy
- 8) Stojak do grillowania*
- 9) Drabinka do grillowania*
- 10) Misa obrotowa

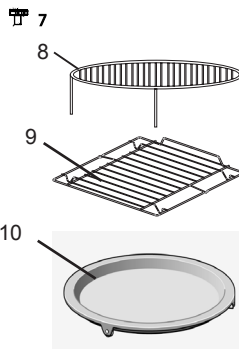
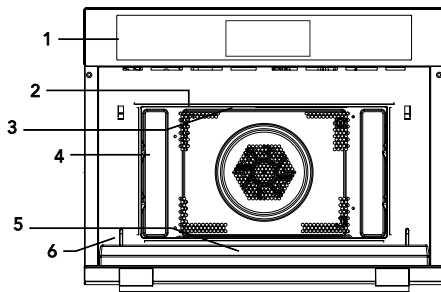

INSTALACJA TALERZA OBROTOWEGO

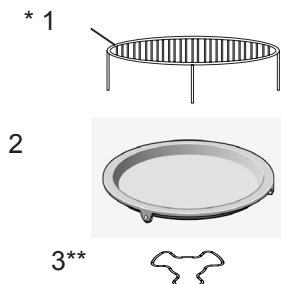

- 1 Nigdy nie ściskać ani nie kłaść talerza obrotowego dnem do góry.
- 2 W czasie gotowania zawsze stosować talerz obrotowy i wózek obrotowy.
- 3 Do gotowania lub podgrzewania zawsze kłaść wszelkie potrawy na talerzu obrotowym
- 4 Jeżeli talerz obrotowy pęknie, należy zwrócić się do najbliższego autoryzowanego punktu serwisowego.

Elementy wyposażenia:

1. Stojak do grillowania
2. Talerz obrotowy
3. Trzpień obrotowy

* Występuje w wybranych modelach. **Uwaga:** Stojak będący na wyposażeniu urządzenia należy używać wyłącznie przy nastawieniu kuchenki w funkcji „GRILL”. Stojak należy umieścić na talerzu obrotowym.

** Wózek występuje w dwóch wersjach, w zależności od modelu. Nie są ze sobą współzamiennie.

- Usunąć wszelkie materiały i elementy opakowania.
- Sprawdzić kuchenkę pod względem uszkodzeń takich jak wgniecenia przesunięcia lub złamania drzwi.
- Usunąć wszelkie folie zabezpieczające z powierzchni szafki.
- Nie instalować kuchenki jeżeli jest ona uszkodzona.



Nie zdejmować jasnobrązowej pokrywy z miki przykręconej śrubami do wnęki kuchenki w celu osłonięcia magnetronu.

Instalowanie

1. Urządzenie przeznaczone jest wyłącznie do użytku domowego.
2. Kuchenka może być używana tylko po uprzednim zabudowaniu jej w mebel kuchenny*.
3. Sposób montażu kuchenki w meble jest przedstawiony w "Ulotce instalacyjnej"*.
4. Kuchenka mikrofalowa powinna być instalowana w szafce o szerokości 60 cm i na wysokości 85 cm od podłogi kuchni*.

Nie zdejmować nóżek z dna kuchenki*.

Blokowanie otworów wlotowych i wylotowych może uszkodzić kuchenkę.

Umieścić kuchenkę możliwie daleko od odbiorników radiowych i telewizyjnych. Pracująca kuchenka mikrofalowa może powodować zakłócenia odbioru radiowego i telewizyjnego.

2. Włożyć wtyczkę kuchenki do standardowego gniazdka domowego.
Upewnić się wcześniej, czy jego napięcie i częstotliwość są takie same jak na tabliczce znamionowej.

OSTRZEŻENIE: Nie instalować kuchenki nad płytą kuchenną lub innym urządzeniem wytwarzającym ciepło. W przypadku takiego zainstalowania może dojść do uszkodzenia i utraty gwarancji.

**Dostępne powierzchnie
mogą być gorące
podczas pracy.**





* Dotyczy urządzeń do zabudowy

Ustawianie zegara



Po podłączeniu kuchenki do zasilania, pokaże się migające "00:00" i jednokrotnie zabrmi sygnał dźwiękowy.

- 1) Nacisnąć przycisk **+** lub **-**, aby ustawić prawidłowy czas (pomiędzy 00:00 a 23:59.)
- 2) Po ustawieniu prawidłowego czasu nacisnąć . Zegar został ustawiony.

Uwaga:

- 1) Aby zmienić czas, należy nacisnąć i przytrzymać przez 3 sekundy przycisk . Rzeczywisty czas znika, a na wyświetlaczu migają cyfry czasu. Aby ustawić nowy czas nacisnąć przycisk **+** lub **-** i nacisnąć przycisk , aby potwierdzić ustawienie.
- 2) Podczas ustawiania zegara, nacisnąć i przytrzymać **+** lub **-**, aby zmienić o 10 min., krótkie każdorazowe naciśnięcie zmienia o 1 min.).

Gotowanie mikrofalami

- 1) Aby uruchomić funkcję gotowania mikrofalami nacisnąć przycisk . Na wyświetlaczu miga „01:00” i pojawia się ikona mikrofal. Przy braku operacji przez 10 sekund, następuje automatyczne potwierdzenie aktualnej mocy.
- 2) Aby ustawić moc mikrofal (od 100W do 900W) nacisnąć przycisk , następnie **+** lub **-** aby ustawić moc.
- 3) Aby ustawić czas gotowania nacisnąć przycisk , następnie należy ustawić czas przyciskami **+** lub **-**.

Maksymalny czas gotowania zależy od ustawionej mocy. Jeśli moc jest ustawiona na 900W, maksymalny czas wynosi 30 minut, a w przypadku innych mocy jest to 90 minut.

- 4) Aby rozpocząć gotowanie nacisnąć przycisk .

Tabela mocy mikrofal:







Moc mikrofal	100%	80%	50%	30%	10%
Wyświetlacz	900W	700W	450W	300W	100W

W poniższej tabeli przedstawiona jest moc do wybrania oraz jakie potrawy można przygotować przy tym poziomie mocy.







Moc	Potrawa
900 W	- Gotowanie wody, podgrzewanie - Gotowanie kurczaka, ryby, warzyw
700 W	- Podgrzewanie - Gotowania grzybów, skorupiaków - Gotowanie potraw zawierających jaja i ser
450 W	- Gotowanie ryżu, zupy
300 W	- Rozmrażanie - Topienie czekolady i masła
100 W	- Rozmrażanie potraw delikatnych/wrażliwych - Rozmrażanie żywności o nieregularnych kształtach - Zmiękczenie lodów - Wyrastanie ciasta

Funkcja		Tryb pracy	
	Mikrofalne		Mikrofalne Mikrofalne Funkcja mikrofal do gotowania i podgrzewania warzyw, ziemniaków, ryżu, ryb i mięsa.
	Podgrzewanie		Wymuszony obieg powietrza Nawiew gorącego powietrza Gorącym powietrzem można przygotowywać posiłki w taki sam sposób, jak w konwencjonalnym piekarniku. Funkcja mikrofal nie jest uruchomiona. Zaleca się wstępne podgrzanie kuchenki przed włożeniem potrawy do kuchenki.
			Opiekacz z wentylatorem Grill z wentylatorem Funkcja służy do równomiernego pieczenia potrawy i jednoczesnego zarumieniania skórki potrawy.
			Grzejnik dolny z wymuszonym obiegiem powietrza Grzejnik dolny + wymuszony obieg powietrza przydatny do potraw takich, jak wypiek pizzy, wypiek wilgotnego ciasta, ciasta z owocami, biszkoptu
			Grill Grill Grill jest szczególnie przydatny do przygotowania cienkich kawałków mięsa i ryb.
	Funkcja kombi		Wymuszony obieg powietrza Mikrofalne + gorące powietrze Służy do szybkiego pieczenia potraw.
			Opiekacz z wentylatorem Mikrofalne + grill z wentylatorem przydatny do przygotowywania małych kawałków mięsa, ryb lub warzyw, wraz z równomiernym zarumienianiem skórki potrawy.
			Grzejnik dolny z wymuszonym obiegiem powietrza Mikrofalne + grzejnik dolny + wymuszony obieg powietrza przydatny do potraw, które wymagają szybkiego gotowania i znacznego podgrzania potrawy
			Grill Mikrofalne + grill Funkcja służy do szybkiego gotowania potraw i jednoczesnego zarumieniania skórki potrawy (również potrawy zapiekane). Jednocześnie działają mikrofalne i grill. Mikrofalne gotują potrawę, a grill ją przypieka.
	Programy automatyczne	P01 - P13	Programy automatycznego gotowania (13 gotowych programów), można je wykorzystać do przyrządzania wielu rodzajów mięs. Należy wybrać rodzaj potrawy oraz jej masę.
		d01 - d03	Rozmrażanie wg masy (3 programy gotowe). Należy podać masę potrawy do rozmrożenia







Gotowanie z użyciem funkcji grill

- 1) Naciśnij , aby aktywować funkcję podgrzewania, na wyświetlaczu zapali się symbol .
- 2) Naciśnij , **+** lub **-** aby wybrać tryb grilla. Domyślna moc grilla jest ustawiona na poziom 3. Po wybraniu trybu grilla, na wyświetlaczu pojawi się symbol .
- 3) Nacisnij , aby móc ustawić odpowiednią moc grilla.
- 4) Nacisnij **+** lub **-** aby ustawić odpowiednią moc grilla z zakresu 1-3.
- 5) Naciśnij , aby móc ustawić odpowiedni czas pracy. Domyślny czas to 10 minut. Nacisnij **+** lub **-** aby wybrać odpowiedni czas z zakresu 10min. - 90min.
- 6) Naciśnij , aby rozpocząć proces gotowania.







Gotowanie z użyciem funkcji wymuszonego obiegu powietrza

- 1) Naciśnij , aby aktywować funkcję wymuszonego obiegu powietrza, na wyświetlaczu zapali się symbol .
- 2) Naciśnij , **+** lub **-** aby wybrać tryb wymuszonego obiegu powietrza. Domyślna temperatura to 180°C. Po wybraniu trybu wymuszonego obiegu powietrza, na wyświetlaczu pojawi się symbol .
- 3) Nacisnij , aby móc ustawić odpowiednią temperaturę.
- 4) Nacisnij **+** lub **-** aby ustawić odpowiednią temperaturę z zakresu 50°C do 230°C.
- 5) Naciśnij , aby móc ustawić odpowiedni czas pracy. Domyślny czas to 10 minut. Nacisnij **+** lub **-** aby wybrać odpowiedni czas z zakresu 10min. - 5h.
- 6) Naciśnij , aby rozpocząć proces gotowania.









Gotowanie z użyciem funkcji opiekacza z wentylatorem

- 1) Naciśnij , aby aktywować funkcję podgrzewania, na wyświetlaczu zapali się symbol .
- 2) Naciśnij , **+** lub **-** aby wybrać tryb opiekacza z wentylatorem. Domyślna temperatura to 180°C. Po wybraniu trybu opiekacza z wentylatorem, na wyświetlaczu pojawi się symbol .
- 3) Nacisnij , aby móc ustawić odpowiednią temperaturę.
- 4) Nacisnij **+** lub **-** aby ustawić odpowiednią temperaturę z zakresu 100°C do 230°C.
- 5) Naciśnij , aby móc ustawić odpowiedni czas pracy. Domyślny czas to 10 minut. Nacisnij **+** lub **-** aby wybrać odpowiedni czas z zakresu 10min. - 5h.
- 6) Naciśnij , aby rozpocząć proces gotowania.









Gotowanie z użyciem funkcji grzejnika dolnego z wymuszonym obiegiem powietrza

- 1) Naciśnij , aby aktywować funkcję podgrzewania, na wyświetlaczu zapali się symbol .
- 2) Naciśnij , **+** lub **-** aby wybrać tryb grzejnika dolnego z wymuszonym obiegiem powietrza. Domyślna temperatura to 180°C. Po wybraniu trybu grzejnika dolnego z wymuszonym obiegiem powietrza, na wyświetlaczu pojawi się symbol .
- 3) Nacisnij , aby móc ustawić odpowiednią temperaturę.
- 4) Nacisnij **+** lub **-** aby ustawić odpowiednią temperaturę z zakresu 100°C do 230°C.
- 5) Naciśnij , aby móc ustawić odpowiedni czas pracy. Domyślny czas to 10 minut. Nacisnij **+** lub **-** aby wybrać odpowiedni czas z zakresu 10min. - 5h.
- 6) Naciśnij , aby rozpocząć proces gotowania.









Gotowanie z użyciem funkcji kombi (mikrofales + grill)

- 1) Naciśnij , aby aktywować funkcję kombi (mikrofales + grill), na wyświetlaczu zapalą się symbole  oraz .
- 2) Naciśnij , **+** lub **-** aby wybrać tryb funkcję kombi (mikrofales + grill). Domyślna moc grilla jest ustawiona na poziom 3. Po wybraniu trybu grilla, na wyświetlaczu pojawi się symbol .
- 3) Naciśnij  aby móc ustawić odpowiednią moc grilla.
- 4) Naciśnij **+** lub **-** aby ustawić odpowiednią moc grilla z zakresu 1-3.
- 5) Aby ustawić moc mikrofales (od 100W do 700W) nacisnąć przycisk , następnie **+** lub **-** aby ustawić moc. Domyślna wartość mocy to 300W.
- 6) Naciśnij  aby móc ustawić odpowiedni czas pracy. Domyślny czas to 10 minut. Naciśnij **+** lub **-** aby wybrać odpowiedni czas z zakresu 10min. - 90min.
- 7) Naciśnij  aby rozpocząć proces gotowania.









Gotowanie z użyciem funkcji kombi (mikrofales + wymuszony obieg powietrza)

- 1) Naciśnij , aby aktywować funkcję kombi (mikrofales + wymuszony obieg powietrza), na wyświetlaczu zapalą się symbole  oraz .
- 2) Naciśnij , **+** lub **-** aby wybrać tryb funkcję kombi (mikrofales + wymuszony obieg powietrza). Domyślna moc grilla jest ustawiona na poziom 3. Po wybraniu trybu grilla, na wyświetlaczu pojawi się symbol .
- 3) Aby ustawić temperaturę (z zakresu 50°C - 230°C) nacisnąć przycisk , następnie **+** lub **-** aby ustawić odpowiedni poziom temperatury.
- 4) Aby ustawić moc mikrofales (od 100W do 700W) nacisnąć przycisk , następnie **+** lub **-** aby ustawić moc. Domyślna wartość mocy to 300W.
- 5) Naciśnij  aby móc ustawić odpowiedni czas pracy. Domyślny czas to 10 minut. Naciśnij **+** lub **-** aby wybrać odpowiedni czas z zakresu 10min. - 90min.
- 6) Naciśnij  aby rozpocząć proces gotowania.



Gotowanie z użyciem funkcji kombi (mikrofales + opiekacz z wentylatorem)

- 1) Naciśnij , aby aktywować funkcję podgrzewania, na wyświetlaczu zapalą się symbole  oraz .
- 2) Naciśnij , **+** lub **-** aby wybrać tryb opiekacza z wentylatorem. Domyślna temperatura to 180°C. Po wybraniu trybu opiekacza z wentylatorem, na wyświetlaczu pojawi się symbol .
- 3) Naciśnij  aby móc ustawić odpowiednią temperaturę.
- 4) Naciśnij **+** lub **-** aby ustawić odpowiednią temperaturę z zakresu 100°C do 230°C.
- 5) Aby ustawić moc mikrofales (od 100W do 700W) nacisnąć przycisk , następnie **+** lub **-** aby ustawić moc. Domyślna wartość mocy to 300W.
- 6) Naciśnij  aby móc ustawić odpowiedni czas pracy. Domyślny czas to 10 minut. Naciśnij **+** lub **-** aby wybrać odpowiedni czas z zakresu 10min. - 90min.
- 7) Naciśnij  aby rozpocząć proces gotowania.



Gotowanie z użyciem funkcji kombi (mikrofałe + grzejnik dolny + wymuszony obieg powietrza)

- 1) Naciśnij , aby aktywować funkcję kombi (mikrofałe + grzejnik dolny + wymuszony obieg powietrza), na wyświetlaczu zapalą się symbole  oraz .
- 2) Naciśnij , **+** lub **-** aby wybrać tryb kombi (mikrofałe + grzejnik dolny + wymuszony obieg powietrza). Domyślna temperatura to 180°C. Po wybraniu trybu termoobiegu, na wyświetlaczu pojawi się symbol .
- 3) Aby ustawić temperaturę (z zakresu 100°C - 230°C) naciśnąć przycisk , następnie **+** lub **-** aby ustawić odpowiedni poziom temperatury.
- 4) Aby ustawić moc mikrofal (od 100W do 700W) naciśnąć przycisk , następnie **+** lub **-** aby ustawić moc. Domyślna wartość mocy to 300W.
- 5) Naciśnij  aby móc ustawić odpowiedni czas pracy. Domyślny czas to 10 minut. Naciśnij **+** lub **-** aby wybrać odpowiedni czas z zakresu 10min. - 90min.
- 6) Naciśnij  aby rozpocząć proces gotowania.

Rozmrażanie wg masy

- 1) Naciśnij  aby aktywować funkcję rozmrażania wg masy.
- 2) Naciśnij **+** lub **-** aby wybrać tryb D01 lub D02.
- 3) Naciśnij .
- 4) Naciśnij **+** lub **-** aby wybrać masę potrawy 200g - 1000g (D01) lub 100g - 500g (D02).
- 5) Naciśnij  aby rozpocząć proces rozmrażania.

Rozmrażanie wg czasu

- 1) Naciśnij  aby aktywować funkcję rozmrażania wg czasu.
- 2) Naciśnij **+** lub **-** aby wybrać tryb D03.
- 3) Naciśnij .
- 4) Naciśnij **+** lub **-** aby wybrać czas rozmrażania (maksymalny czas to 90 min.)
- 5) Naciśnij  aby rozpocząć proces rozmrażania.

Gotowanie z użyciem programów gotowych

Urządzenie wyposażone jest w 13 programów gotowych. Po wybraniu odpowiedniego programu, należy jedynie wskazać masę potrawy. Moc, oraz temperatura jest ustawiona automatycznie.





- 1) Naciśnij  aby aktywować funkcję auto.
- 2) Naciśnij , **+** lub **-** aby wybrać odpowiedni program gotowy z zakresu P01-P13.
- 3) Naciśnij .
- 4) Naciśnij **+** lub **-** aby wybrać masę potrawy [g]
- 5) Naciśnij  aby rozpocząć proces gotowania.





Tabela programów gotowych:

Program	Kategoria	Potrawa
P01**	Warzywa	Świeże warzywa
P02**	Przystawki	Ziemniaki - obrane/ugotowane
P03*	Przystawki	Ziemniaki - pieczone Po sygnale dźwiękowym obrócić potrawę. Następny etap gotowania mieszanego rozpoczyna się automatycznie.
P04	Drób / ryby	Porcje kurczaka / porcje ryby Po sygnale dźwiękowym obrócić potrawę. Następny etap gotowania mieszanego rozpoczyna się automatycznie.
P05*	Wypieki	Ciasto
P06*	Wypieki	Szarlotka
P07*	Wypieki	Quiche
P08**	Podgrzewanie	Napój/zupa
P09**	Podgrzewanie	Posiłek na talerzu
P10**	Podgrzewanie	Sos/gulasz/potrawa
P11*	Mrożonki	Mrożona pizza
P12*	Mrożonki	Mrożone frytki
P13*	Mrożonki	Mrożona lasagne



- Programy oznaczone symbolem * mają etap podgrzewania. Podczas podgrzewania, zatrzymuje się czas gotowania i pojawia się symbol podgrzewania. Po podgrzaniu rozlega się alarm symbol podgrzewania miga.
- Programy oznaczone symbolem ** wykorzystują tylko funkcję mikrofal.



Funkcja podgrzewania

Funkcję podgrzewania można uruchomić po wybraniu funkcji: wymuszonego obiegu powietrza, termoobieg, kombi (mikrofałe + wymuszony obieg powietrza), kombi (mikrofałe + termoobieg).

- 1) Naciśnij , na wyświetlaczu pojawi się symbol .
 - 2) Aby rozpocząć podgrzewanie nacisnąć przycisk . Po osiągnięciu właściwej temperatury, rozlega się trzykrotny sygnał dźwiękowy "biip". Można przerwać podgrzewanie otwierając drzwi lub naciskając przycisku .
- Uwaga: Funkcja podgrzewania działa tylko po wcześniejszym wybraniu powyższych trybów. Podczas podgrzewania, funkcja mikrofal jest wyłączona.

Blokada rodzicielska

Włączanie blokady uruchomienia: W trybie gotowości nacisnąć i przytrzymać  przez 3 sekundy - urządzenie wyemituje długi sygnał dźwiękowy, co sygnalizuje włączenie blokady uruchomienia oraz zapali się symbol  z wyświetlacza.

Odblokowanie: Gdy aktywna jest blokada uruchomienia nacisnąć i przytrzymać  przez 3 sekundy - urządzenie wyemituje długi sygnał dźwiękowy, co sygnalizuje wyłączenie blokady uruchomienia oraz zniknie symbol  z wyświetlacza.

USUWANIE USTEREK

PL

Kuchenka mikrofalowa zakłóca obraz telewizyjny	Odbiór radiowy i telewizyjny mogą być zakłócany, gdy kuchenka mikrofalowa pracuje. Jest to podobnie jak w przypadku drobnego sprzętu elektrycznego, takiego jak mikser, odkurzacze i wentylator elektryczny. Jest to zjawisko normalne
Kuchenka słabo świeci	Przy gotowaniu z niską mocą mikrofal światło kuchenki może osłabnąć. Jest to normalne.
Para zbiera się na drzwiach, gorące powietrze wychodzi odpowietrnikami	Podczas gotowania z potrawy może się wydobywać para. Większa część jej wylatuje przez odpowietrniki. Pewna jej część może jednak gromadzić się w chłodnym miejscu, takim jak drzwi kuchenki. Jest to normalne.

Usterka	Możliwa przyczyna	Usuwanie
Kuchenka nie daje się uruchomić.	Sznur przyłączeniowy nie podłączony prawidłowo do niazdka	Wyciągnąć wtyczkę i włożyć ją z powrotem po 10 sekundach.
	Przepalony bezpiecznik, albo zadziałał wyłącznik bezpieczeństwa.	Wymienić bezpiecznik lub włączyć wyłącznik (naprawa tylko przez Serwis Amica)
	Problem z gniazdkiem	Sprawdzić gniazdko przy pomocy innych urządzeń elektrycznych.
Kuchenka nie grzeje.	Drzwi nie zamknięte prawidłowo.	Zamknąć dobrze drzwi.
Szklany stolik obrotowy hałasuje podczas pracy kuchenki mikrofalowej	Zabrudzony zespół pierścienia obrotowego i dno kuchenki.	Patrz "Konserwacja kuchenki mikrofalowej"

CZYSZCZENIE

Przed czyszczeniem upewnij się, że kuchenka jest odłączona od źródła zasilania.

- Po użyciu wyczyść wnętrze kuchenki lekkomokrą szmatką.
- Wyczyść akcesoria w zwykły sposób w namydłonej wodzie.
- Ramę drzwi, uszczelkę i sąsiadujące elementy, gdy są brudne czyść ostrożnie mokrą szmatką. Podczas czyszczenia powierzchni drzwi i kuchenki stosować tylko łagodne, nieściernie mydła lub detergenty, nanoszone gąbką lub miękką ściereczką.

Podczas czyszczenia drzwiczek szklanych, nie używać żadnych ostrych środków ściernych lub ostrych myjek metalowych, ponieważ może to spowodować zarysowania na powierzchni i uszkodzenia szyby.

W celu oczyszczenia komory wewnętrznej należy: umieścić pół cytryny w misce, dodać 300 ml wody i włączyć samo mikrofalowanie na 100% mocy przez 10 minut.

Po czyszczeniu wyłącz kuchenkę z prądu i przetrzeć wnętrze przy użyciu miękkiej, suchej szmatki.

Gwarancja

Świadczenia gwarancyjne wg karty gwarancyjnej.

Producent nie odpowiada za jakiegokolwiek szkody spowodowane nieprawidłowym postępowaniem z wyrobem.

Obsługa posprzedażna

W przypadku gdy zaistnieją jakiegokolwiek problemy związane z użytkowaniem sprzętu Amica to nasze CENTRUM SERWISOWE zapewni Państwu szybką i w pełni profesjonalną pomoc. Chcemy bowiem wszystkim, którzy zaufali marce Amica zagwarantować pełen komfort korzystania z naszego wyrobu.



Oświadczenie producenta

Producent deklaruje niniejszym, że wyrób ten spełnia zasadnicze wymagania wymienionych poniżej dyrektyw europejskich:

- dyrektywy niskonapięciowej **2006/95/WE**,
- dyrektywy kompatybilności elektromagnetycznej **2004/108/WE**,
- *dyrektywy ekoprojektowania* **2009/125/WE**

i dlatego wyrób został oznakowany **CE** oraz została wystawiona dla niego deklaracja zgodności udostępniana organom nadzorującym rynek.

Tabele i Rady – pieczenie/gorące powietrze

Typ	Pojemnik	Poziom	Temperatura	Czas (min.)
Ciasto orzechowe	Tortownica	Talerz obrotowy	170/180	30/35
Tarta owocowa	Tortownica Ø 28 cm	Talerz obrotowy, mała okrągła kratka	150/160	35/45
Babka	Tortownica	Talerz obrotowy	170/190	30/45
Ciasta okrągłe np. Pizza z ziemniakami	Szklana forma	Talerz obrotowy, mała okrągła kratka	160/180	50/70
Biszkopt	Tortownica Ø 26 cm	Talerz obrotowy, mała okrągła kratka	160/170	40/45
Rolada z galaretką	Szklana forma	1	110	35/45
Ciasto z wiśniami	Szklana forma	1	170/180	35/45

Rady dotyczące naczyń do wypieków

Najczęściej stosowanym rodzajem naczynia do wypieków są czarne metalowe formy. Jeśli jednak zamierzasz użyć mikrofal do pieczenia, używaj szklanych, ceramicznych bądź plastikowych naczyń do wypieków. Muszą być one odporne na temperaturę do 250°C. Jeśli używasz właśnie takich naczyń, ciasta mogą się nie zarumienić aż tak bardzo.

Rady dotyczące wypiekania ciast

Różne ilości i rodzaje ciast wymagają różnych temperatur i czasów pieczenia. Spróbuj najpierw niższe ustawienia a następnie, w miarę potrzeb użyj wyższych temperatur. Niższa temperatura zapewni równomierne pieczenie. Zawsze układaj formę na środku talerza obrotowego.

Sugestie dotyczące pieczenia.

Jak sprawdzić czy ciasto jest upieczone.

Włóż wykałaczkę w najwyższą część ciasta 10 minut przed końcem czasu pieczenia. Jeśli ciasto nie przylega do wykałaczki, oznacza to, iż jest gotowe.

Jeżeli ciasto jest bardzo ciemne:

Następnym razem należy wybrać niższą temperaturę i pozostawić ciasto dłużej.

Gdy ciasto jest za suche

Zrób kilka małych otworów w cieście używając wykałaczki po zakończeniu pieczenia. Następnie posyp ciasto owocami lub polej napojem alkoholowym. Następnym razem zwiększ temperaturę o 10° i zmniejsz czas pieczenia.

Gdy ciasto nie wychodzi z formy po przewróceniu

Pozwól by ciasto poleżało przez 5 do 10 minut po pieczeniu, wtedy powinno wyjść z formy znacznie łatwiej. Jeśli jednak wciąż nie wychodzi, przesuń nóż po brzegach formy. Następnym razem natrzyj formę większą ilością tłuszczu.

Porady dotyczące oszczędzania energii

Kiedy pieczesz więcej niż jedno ciasto, zaleca się ich pieczenie jedno za drugim, kiedy kuchenka jest wciąż gorąca. To pozwoli na redukcję czasu pieczenia dla drugiego i późniejszych ciast.

Zaleca się stosowanie ciemnych naczyń żaroodpornych – pomalowanych bądź lakierowanych na czarno – gdyż wtedy formy lepiej absorbują ciepło.

Gdy mamy do czynienia z długimi czasami pieczenia, możemy wyłączyć kuchenkę na 10 minut przed końcem czasu i skorzystać z ciepła pozostałego aż do zakończenia pieczenia.

Jakiego rodzaju naczyń żaroodpornych należy używać?

Funkcja mikrofal

Przy funkcji mikrofal pamiętaj, iż mikrofałe są odbijane przez metalowe powierzchnie. Szkło, porcelana, glina, plastik oraz papier przepuszczają mikrofałe.

Z tego powodu, metalowe garnki, naczynia lub pojemniki z metalowymi częściami bądź dekoracjami nie mogą być używane w kuchenkach mikrofalowych. Naczynia szklane oraz glina z dekoracjami metalicznymi lub zawartością (np. szkło ołowiowe) nie mogą być używane w kuchenkach mikrofalowych.

Idealnym materiałem do używania w kuchenke mikrofalowej jest szkło, porcelana, glina lub ognioodporny plastik. Cienkie i delikatne szkło bądź porcelana powinny być używane przez krótkie okresy czasu. (np. ogrzewanie).

Goście jedzenie przekazuje ciepło pojemnikom, które mogą być bardzo gorące. Dlatego też należy być bardzo ostrożnym oraz używać rękawic kuchennych!

Jak testować naczynia żaroodporne, które planujemy użyć

Ułóż naczynie, które zamierzasz użyć na 20 minut, przy maksymalnej mocy mikrofal. Po tym czasie, jeśli jest chłodne bądź lekko zagrzane, nadaje się do użycia. Jednak jeśli nagrzewa się lub powoduje spięcia, oznacza to, iż nie nadaje się do kuchenek mikrofalowych.

Funkcja Grilla i Gorącego Powietrza

W przypadku funkcji grill, naczynia żaroodporne powinny być odporne na temperaturę przynajmniej 300°C.

Plastikowe naczynia nie nadają się do użycia połączeniu z funkcją grill.

Mikrofałe + funkcja grilla

W przypadku funkcji mikrofal + grilla, używane naczynia muszą być odpowiednie do użycia w obydwu funkcjach – mikrofal i grilla.

Pojemniki aluminiowe oraz folia

Wstępne przygotowanie żywności w aluminiowych pojemnikach lub folii aluminiowej może być włożone do kuchenki mikrofalowej tylko gdy przestrzegane są poniższe zasady:

- Należy pamiętać o zaleceniach producentów, opisanych na każdym opakowaniu.
- Pojemniki aluminiowe nie mogą być wyższe niż 3 cm bądź wchodzić w kontakt ze ścianami kuchenki (minimalny odstęp to 3 cm). Każde zamknięcie aluminiowe musi zostać usunięte.
- Ułóż pojemnik aluminiowy bezpośrednio na talerzu obrotowym. Jeśli używasz żelaznego stojaka, ułóż pojemnik na porcelanowym talerzu. Nigdy nie ustawiaj pojemnika bezpośrednio na żelaznym stojaku!
- Czas gotowania jest dłuższy gdyż mikrofałe przechodzą przez żywność wyłącznie od góry. Jeśli masz jakiegokolwiek wątpliwości, najlepiej używać naczyń odpowiednich do użytku w kuchenkach mikrofalowych.
- Folia aluminiowa może być używana do odbijania mikrofal podczas procesu rozmrażania. Delikatna żywność, np. drób, mięso mielone, może być chroniona przed nadmiernym nagraniem poprzez pokrycie poszczególnych krawędzi.
- Ważne: folia aluminiowa nie może stykać się ze ścianami kuchenki gdyż może to powodować spięcia.

Pokrywy

Zalecamy używanie szklanych lub plastikowych pokrywek bądź folii gdyż:

1. Może to zapobiec nadmiernemu parowaniu (głównie podczas bardzo długiego czasu gotowania);
2. Czasy gotowania są krótsze;
3. Żywność nie wysycha;
4. Aromat zostaje zachowany.

Pokrywka powinna posiadać otwory aby nie budowało się ciśnienie. Plastikowe torby również powinny być otwarte. Butelki dla niemowląt bądź stoiki z jedzeniem dla niemowląt jak również podobnie pojemniki mogą być podgrzewane bez pokrywek/zakrętek, w przeciwnym razie mogą eksplodować.

MONTAŻ URZĄDZENIA W ZABUDOWĘ MEBLOWĄ

PL

- 1) To urządzenie przeznaczone jest wyłącznie do użytku domowego.
- 2) Ta kuchenka jest przeznaczona wyłącznie do wbudowania w zabudowę meblową. Nie jest przeznaczona do pracy jako urządzenie wolnostojące na blacie lub użytku wewnątrz szafki.
- 3) Zabudowa meblowa nie może posiadać tylnej ściany. Z tyłu urządzenia musi znajdować się otwarty kanał do przepływu powietrza.
- 4) Tylna krawędź cokołu / półki montażowej musi być zamontowana przynajmniej 100mm od ściany, pomieszczenia (za urządzeniem musi znajdować się szczelina)
- 5) Szafa montażowa musi posiadać otwór wentylacyjny na froncie o powierzchni min 250cm².

Uwagi:

- Otwory wentylacyjne i kanał przepływu powietrza nie może być zakryty.
- Poprawna praca urządzenia zostanie zagwarantowana przy prawidłowym montażu w zabudowie.
- Zabudowa meblowa musi zostać wykonana z materiałów odpornych na podwyższoną temperaturę (do 90°C).
- Urządzenie jest wyposażone we wtyczkę i może być podłączone wyłącznie do prawidłowo zainstalowanego gniazdka z uziemieniem, przy czym wtyczka musi być łatwo dostępna po prawidłowym zainstalowaniu urządzenia.
- Napięcie sieciowe musi być zgodne z napięciem podanym na tabliczce znamionowej.
- Nie można używać adapterów, rozgałęźników lub przedłużaczy. Przeciążenie może spowodować pożar.

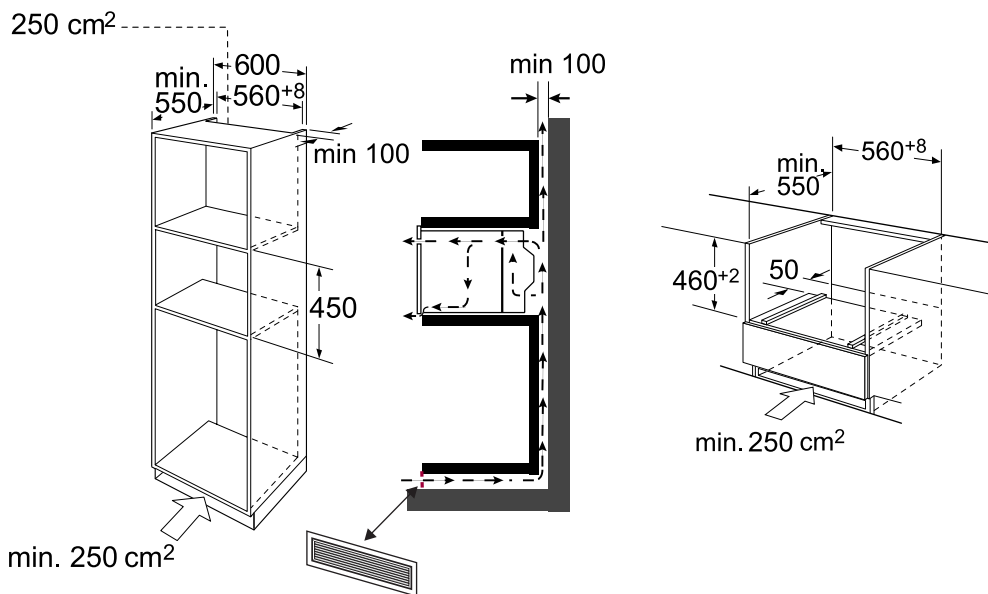

MONTAŻ URZĄDZENIA W ZABUDOWĘ MEBLOWĄ

Ostrożnie umieść urządzenie we wnęce, upewnij się, że znajduje się ono na środku względem ścian bocznych mebla.

Otwórz drzwi urządzenia i przymocuj je wkrętami dostarczonymi wraz z wyrobem.

Zwróć uwagę, by przewód zasilający nie został ściśnięty elementami zabudowy

PL

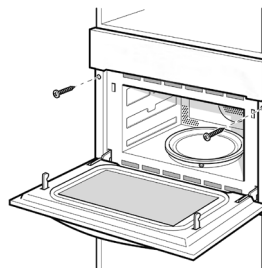
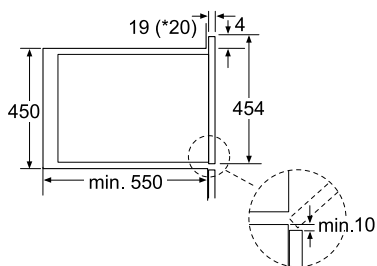
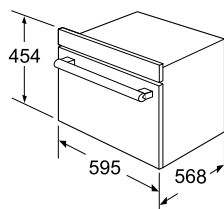



Amica Wronki S.A.
ul. Mickiewicza 52
64-510 Wronki
tel. 67 25 46 100
fax 67 25 40 320
www.amica.com.pl