

SHARP

Ważne
Σημαντικό
Pomembno
Důležité

Dôležité
Fontos
Svarigi
Tähelepanu
Important
Važno



POLSKI

ΕΛΛΗΝΙΚΑ

SLOVENŠČINA

ČESKY

SLOVENSKY

MAGYAR

LATVISKI

LIETUVIŠKAI

EESTI

ROMÂNĂ

HRVATSKI

R-760

KUCHENKA MIKROFALOWA Z GRILLEM - INSTRUKCJA OBSŁUGI
ΦΟΥΡΝΟΣ ΜΙΚΡΟΚΥΜΑΤΩΝ ΜΕ ΓΚΡΙΛ - ΕΓΧΕΙΡΙΔΙΟ ΛΕΙΤΟΥΡΓΙΑΣ
MIKROVALOVNA PEČICA Z ŽAROM - NAVODILA ZA UPORABO
MIKROVLNNÁ TROUBA S GRILEM - NÁVOD K OBSLUZE
MIKROVLNNÁ RÚRA S GRILOM - NÁVOD NA POUŽITIE
MIKROHULLÁMÚ SÜTŐ GRILL FUNKCIÓVAL - KEZELÉSI ÚTMUTATÓ
MIKROVIĻŅU KRĀSNŠ AR GRILU - LIETOŠANAS INSTRUKCIJA
MIKROBANGŪ KROSNEĻĒ SU KEPIMO GROTELĒMIS - VALDYMO VADOVAS
GRILLIGA MIKROLAINEAHI - KASUTUSJUHEND
CUPTOR CU MICROUND E CU GRILL - MANUAL DE UTILIZARE
MIKROVALNA PEČNICA S ROŠTILJEM - PRIRUČNIK ZA UPORABU

900 W (IEC 60705)



PL

Niniejsza instrukcja zawiera ważne informacje, z którymi należy się zapoznać przed przystąpieniem do korzystania z kuchenki.

Ważne: Nieprzestrzeganie informacji zawartych w niniejszej instrukcji lub doprowadzenie do uruchomienia kuchenki przy otwartych drzwiczkach może być przyczyną niebezpieczeństwa dla życia i zdrowia.

GR

Αυτό το εγχειρίδιο λειτουργίας περιέχει σημαντικές πληροφορίες, τις οποίες θα πρέπει να διαβάσετε προσεκτικά πριν τη χρήση του φούρνου μικροκυμάτων.

Σημαντικό: Ενδέχεται να υπάρξει σοβαρός κίνδυνος για την υγεία, αν δεν ακολουθήσετε αυτό το εγχειρίδιο λειτουργίας, ή αν τροποποιηθεί ο φούρνος έτσι ώστε να λειτουργεί με την πόρτα ανοικτή.

SI

V teh navodilih za uporabo najdete pomembne informacije, ki jih pred uporabo pečice pozorno preberite.

Pomembno: Če teh navodil za uporabo ne upoštevate ali pečico predelate tako, da deluje z odprtimi vrati, lahko to resno škoduje vašemu zdravju.

CZ

Tento návod k obsluze obsahuje důležité informace, které byste si měli pozorně přečíst před použitím této mikrovlnné trouby.

Důležité: Pokud se nebude postupovat podle tohoto návodu k obsluze nebo se mikrovlnná trouba upraví tak, že bude moci pracovat s otevřenými dveřmi, může dojít k vážnému ohrožení zdraví.

SK

Tento návod na obsluhu obsahuje dôležité informácie, ktoré by ste si mali pred použitím mikrovlnnej rúry pozorne prečítať.

Dôležité: Nedodržanie pokynov uvedených v tomto návode na použitie, ako aj akýkoľvek zásah, ktorý dovoľuje prevádzkovanie rúry s otvorenými dvierkami, môže viesť k závažnému poškodeniu zdravia osôb.





HU

A kezelési útmutató fontos információkat tartalmaz. Olvassa végig figyelmesen a mikrohullámú sütő használatá elött!

Fontos: A jelen kezelési útmutató előírásainak be nem tartásával, illetve a mikrohullámú sütő nyitott ajtajú működését lehetővé tevő módosításával súlyos egészségkárosodási kockázatot vállal!

LV

Šī lietošanas instrukcija ietver svarīgu informāciju, kuru pirms mikroviļņu krāsns lietošanas jums vajadzētu uzmanīgi izlasīt.

Svarīgi: Šīs lietošanas instrukcijas neievērošana vai krāsns pārveidošana tā, lai tā darbotos ar atvērtām durvīm, var nopietni apdraudēt veselību.

LT

Šiame valdymo vadove rasite svarbią informaciją, kurią, prieš naudodamiesi mikrobangų krosnele, turite atidžiai perskaityti.

Svarbu: Jūsų sveikatai gali kilti rimtas pavojus, jei nesivadovausite šiuo valdymo vadovu ar krosnelė veiks su atidarytomis durelėmis.

ET

Käesolev juhend sisaldab olulist teavwet, mis tuleks teil enne oma mikrolaineahju kasutamist tähelepanelikult läbi lugeda.

Tähtis: käesoleva juhendi eiramine või ahju muutmise selliselt, et see töötab ka avatud ukse korral, võib kujutada tervisele tõsist ohtu.

RO

Acest manual de utilizare conține informații importante, care trebuie citite cu atenție înainte de utilizarea cuptorului cu microunde.

Important: Nerespectarea instrucțiunilor descrise în acest manual sau modificarea cuptorului pentru a funcționa cu ușa deschisă poate duce la rănirea utilizatorului.

HR

Ovaj priručnik za upotrebu sadrži važne informacije koje je potrebno pročitati prije upotrebe mikrovalne pećnice.

Važno: ako ne poštuje upute navedene u ovom priručniku za upotrebu ili ako pećnicu koristite s otvorenim vratima, izlažete se ozbiljnoj opasnosti po zdravlje.





Uwaga: Państwa produkt jest oznaczony tym symbolem. Oznacza on, że zużytych urządzeń elektrycznych i elektronicznych nie można łączyć ze zwykłymi odpadami z gospodarstw domowych. Dla tych produktów istnieje oddzielny system zbiórki odpadów.

A. Informacje dla użytkowników (prywatnych gospodarstw domowych) dotyczące usuwania odpadów

1. W krajach Unii Europejskiej

Uwaga: Jeśli chcą Państwo usunąć to urządzenie, prosimy nie używać zwykłych pojemników na śmieci!

Zużyty sprzęt elektryczny i elektroniczny należy usuwać oddzielnie, zgodnie z wymogami prawa dotyczącymi odpowiedniego przetwarzania, odzysku i recyklingu zużytego sprzętu elektrycznego i elektronicznego.

Po wdrożeniu przepisów unijnych w Państwach Członkowskich prywatne gospodarstwa domowe na terenie krajów UE mogą bezpłatnie* zwracać zużyty sprzęt elektryczny i elektroniczny do wyznaczonych punktów zbiórki odpadów.

W niektórych krajach* można bezpłatnie zwrócić stary produkt do lokalnych punktów sprzedaży detalicznej pod warunkiem, że zakupią Państwo podobny nowy produkt.

*) W celu uzyskania dalszych informacji na ten temat należy skontaktować się z lokalnymi władzami.

Jeśli zużyty sprzęt elektryczny i elektroniczny jest wyposażony w baterie lub akumulatory, należy je usunąć oddzielnie, zgodnie z wymogami lokalnych przepisów.

Jeśli ten produkt zostanie usunięty we właściwy sposób, pomogą Państwo zapewnić, że odpady zostaną poddane przetworzeniu, odzyskowi i recyklingowi, a tym samym zapobiec potencjalnym negatywnym skutkom dla środowiska naturalnego i zdrowia ludzkiego, które w przeciwnym razie mogłyby mieć miejsce na skutek niewłaściwej obróbki odpadów.

2. Kraje pozaunijne

W celu uzyskania szczegółowych informacji na temat prawidłowej metody pozbycia się zużytych baterii, prosimy o kontakt z władzami lokalnymi.

W Szwajcarii: Zużyte urządzenia elektryczne lub elektroniczne można bezpłatnie zwracać do sprzedawcy, nawet jeśli nie zostanie zakupiony nowy produkt. Szczegóły na temat punktów zbiórki odpadów są wymienione na stronie: www.swico.ch lub www.sens.ch.

B. Informacje dla użytkowników biznesowych dotyczące usuwania odpadów

1. W krajach Unii Europejskiej

W przypadku gdy produkt używany jest do celów biznesowych i zamierzają go Państwo usunąć:

Należy skontaktować się z autoryzowanym sprzedawcą firmy SHARP, który poinformuje o możliwości zwrotu wyrobu. Być może będą Państwo musieli ponieść koszty zwrotu i recyklingu produktu. Produkty niewielkich rozmiarów (i w małych ilościach) można zwrócić do lokalnych punktów zbiórki odpadów. W Hiszpanii: W celu usunięcia zużytego produktu prosimy o skontaktowanie się wyznaczonym punktem systemu zbiórki odpadów lub władzami lokalnymi.

2. Kraje pozaunijne

W celu uzyskania szczegółowych informacji na temat prawidłowej metody pozbycia się zużytych baterii, prosimy o kontakt z władzami lokalnymi.





SPOSÓB DZIAŁANIA KUCHENKI



Mikrofale to fale energii, podobne do fal wykorzystywanych w sygnałach telewizyjnych i radiowych.

Energia elektryczna przetwarzana jest na promieniowanie mikrofalowe, które źródło mikrofal kieruje na środkową część spodu komory operacyjnej. Następnie układ mieszający mikrofal równomiernie rozprzodza promieniowanie mikrofalowe do wszystkich narożników komory operacyjnej.

Komora operacyjna wykonana jest z metalu, a na drzwiczkach znajduje się drobna metalowa siatka, ponieważ mikrofałe nie przenikają przez metal.

Podczas gotowania mikrofałe w losowy sposób odbijają się od bocznych ścianek komory operacyjnej.

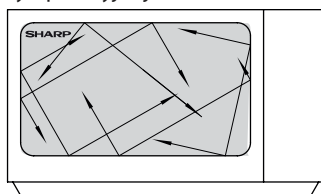

Mikrofałe mogą przenikać przez pewne materiały, np. szkło i plastik, aby podgrzewać potrawy. (Patrz część „Przydatne naczynia” na stronie PL-25).

Zawarta w produktach spożywczych woda, cukier i tłuszcz wchłaniają mikrofałe, które wprawiają je w drgania. Ciepło powstaje w wyniku tarcia, w ten sposób jak przy pocieraniu rąk.

Zewnętrzne obszary potrawy są ogrzewane przez promieniowanie mikrofal. Następnie dzięki przewodnictwu ciepło przemieszcza się do środka, podobnie jak w tradycyjnych sposobach gotowania. Bardzo ważne jest obracanie, przestawianie lub zamieszanie potrawy, żeby zapewnić równomierne podgrzanie.

Po zakończeniu procesu kuchenka automatycznie zatrzyma wytwarzanie mikrofal.

Po zakończeniu gotowania konieczne jest odstawienie potrawy, co pozwoli na równomierne rozprzodzenie ciepła wewnątrz.

UWAGA:

Opisywana kuchenka wykorzystuje szklaną płaską tacę zamiast talerza obrotowego. Szklana płaska taca została przyklejona klejem do spodu komory operacyjnej i nie obraca się jak talerz obrotowy. Potrawy umieszcza się po prostu na wierzchu szklanej płaskiej tacy.



SPIS TREŚCI

Instrukcja obsługi

INFORMACJE DOTYCZĄCE POSTĘPOWANIA ZE ZUŻYTYMI URZĄDZENIAMI	1
KATEGORIA GRZEWICZA	2
SPOSÓB DZIAŁANIA KUCHENKI	2
SPIS TREŚCI	3-4
DANE TECHNICZNE	3
KUCHENKA I JEJ WYPOSAŻENIE	4
PANEL STEROWANIA	5
WAŻNE INFORMACJE DOTYCZĄCE BEZPIECZEŃSTWA	6-13
INSTALACJA	14-15
PRZED PRZYSTĄPIENIEM DO PRACY	16
USTAWIENIE ZEGARA	16
TIMER KUCHENNY	16
POZIOMY MOCY MIKROFAL	17
STEROWANIE RĘCZNE	18
TRYB PRACY Z MIKROFALAMI	19
TRYB PRACY Z GRILLEM/GOTOWANIE PRZY UŻYCIU MIKROFAL I GRILLA	19-20
INNE UŻYTECZNE FUNKCJE	20
FUNKCJA ROZMRAŻANIA WEDŁUG MASY	21
FUNKCJA ROZMRAŻANIA WEDŁUG CZASU	21
FUNKCJA AUTOMATYCZNEGO GOTOWANIA	22
TABELA PROGRAMÓW AUTOMATYCZNEGO GOTOWANIA	22-24
CZYSZCZENIE I KONSERWACJA	24
PRZYDATNE NACZYNNIA	25
INSTALACJA	26-27



DANE TECHNICZNE

Typ kuchenki:	R-760.
Napięcie zasilające	: 230-240 V / 50Hz, prąd zmienny jednofazowy
Wymagana moc wejściowa: Mikrofałe	: 1400W
Moc wyjściowa: Mikrofałe	: 900W (IEC 60705)
Tryb wyłączenia (oszczędzania energii)	: mniej niż 1,0W
Częstotliwość mikrofal	: 2450MHz* (grupa 2/klasa B)
Wymiary zewnętrzne (szer.) x (wys.) x (gł.)* mm	: 489 x 288 x 351
Wymiary komory operacyjnej (szer.) x (wys.) x (gł.)* mm	: 340 x 197 x 338
Pojemność kuchenki	: 23 litry***
Szklana płaska taca (szer.) x (gł.) mm	: 262 x 262
Ciężar	: ok. 14,6kg
Lampka oświetleniowa	: 20W/230V

* Opisywane urządzenie spełnia wymagania europejskiego standardu EN55011. Zgodnie z tym standardem urządzenie zostało sklasyfikowane jako sprzęt należący do grupy 2 i klasy B. Przynależność do grupy 2 oznacza, że urządzenie w sposób zamierzony generuje fale radiowe służące do podgrzewania jedzenia.



DANE TECHNICZNE



Przynależność do klasy B oznacza, że urządzenie może pracować w gospodarstwach domowych.
** Głębokość bez uchwytu do otwierania drzwiczek.

*** Pojemność kuchenki jest obliczana poprzez pomnożenie maksymalnej szerokości, głębokości i wysokości komory operacyjnej. Rzeczywista pojemność przeznaczona na potrawę jest mniejsza.

STAWIAJĄC SOBIE ZA CEL CIĄGŁE DOSKONALENIE SWOICH PRODUKTÓW FIRMA SHARP ZASTRZEGA SOBIE PRAWO DO ZMIANY WYGLĄDU I DANYCH TECHNICZNYCH URZĄDZENIA BEZ UPRZEDZENIA.

POLSKI

KUCHENKA I JEJ WYPOSAŻENIE

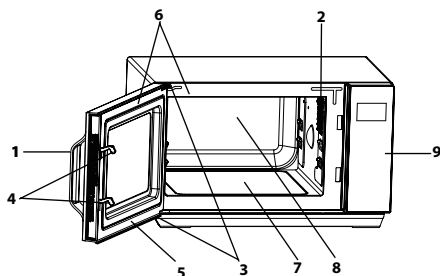

KUCHENKA

1. Uchwyt drzwiczek
2. Lampka oświetlająca
3. Zawiasy drzwiczek
4. Zatrzaski bezpieczeństwa drzwi
5. Drzwiczki
6. Uszczelki drzwiczek i powierzchnie uszczelniające
7. Szklana płaska taca
8. Komora operacyjna
9. Panel sterowania
10. Kabel zasilający
11. Obudowa

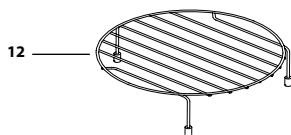
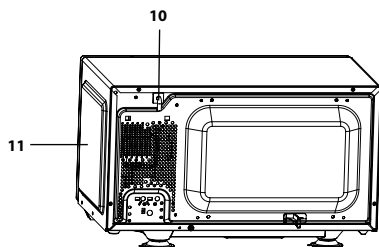

WYPOSAŻENIE:

Należy upewnić się, że wraz z kuchenką dostarczone zostały następujące akcesoria:

12) Ruszt

- Porady na temat wykorzystania rusztu znajdziesz w części dotyczącej obsługi funkcji grillowania na stronie PL-19.

Nigdy nie dotykaj nagrzanego rusztu.

UWAGA: W celu zamówienia wyposażenia dodatkowego należy skontaktować się z autoryzowanym sprzedawcą lub serwisem produktów firmy SHARP. Prosimy podać nazwę części oraz nazwę modelu.





PANEL STEROWANIA

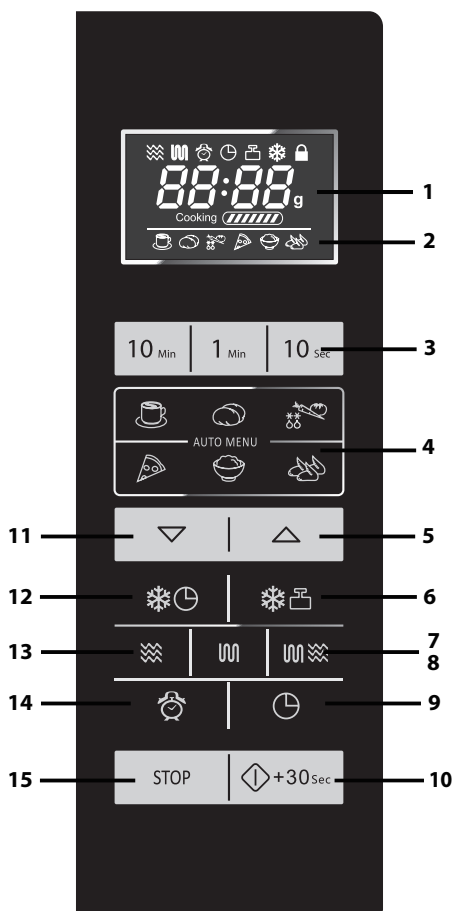

1. WYŚWIETLACZ CYFROWY i WSKAŹNIKI



Wskaźnik MIKROFAL



Wskaźnik GRILLA



Wskaźnik TIMERA STARTU Z OPÓŹNIENIEM



Wskaźnik TIMERA KUCHENNEGO



Wskaźnik funkcji ROZMRAŻANIA WEDŁUG MASY



Wskaźnik funkcji ROZMRAŻANIA WEDŁUG CZASU



Wskaźnik BLOKADY RODZICIELSKIEJ

2. Wskaźniki AUTOMATYCZNEGO GOTOWANIA



NAPOJE



ZIEMNIAKI W MUNDURACH



WARZYWA



PIZZA



RYŻ



GRILLOWANE CZĘŚCI KURCZAKA

3. Przyciski NUMERYCZNE

4. Przyciski AUTOMATYCZNEGO GOTOWANIA

5. Przycisk PROGRAMY

AUTOMATYCZNEGO GOTOWANIA A1-A7 oraz przycisk ZWIĘKSZENIA MASY

6. Przycisk ROZMRAŻANIE WEDŁUG MASY

7. Przycisk GRILL

8. Przycisk MIKROFALE+GRILL

9. Przycisk TIMER KUCHENNY/USTAW ZEGAR

10. Przycisk START/SZYBKI START

11. Przycisk PROGRAMY

AUTOMATYCZNEGO GOTOWANIA A1-A7 oraz przycisk ZMIEJSZENIA MASY

12. Przycisk ROZMRAŻANIE WEDŁUG CZASU

13. Przycisk MOC MIKROFAL

14. Przycisk TIMER STARTU Z OPÓŹNIENIEM

15. Przycisk STOP/KASUJ



WAŻNE INFORMACJE DOTYCZĄCE BEZPIECZEŃSTWA



PRZECZYTAJ UWAŻNIE I ZACHOWAJ NA PRZYSZŁOŚĆ

POLSKI

1. Opisywana kuchenka została zaprojektowana do instalacji na blacie szafki. Nie jest przeznaczona do instalacji w zabudowie. Nie wolno umieszczać kuchenki wewnątrz szafki.
2. Podczas pracy kuchenki jej drzwiczki bardzo się nagrzewają, dlatego kuchenkę należy ustawić przynajmniej 85 cm nad poziomem podłogi. Nie wolno pozwalać dzieciom, żeby zbliżały się do drzwiczek podczas pracy kuchenki, ponieważ mogłyby się poparzyć.
3. **OSTRZEŻENIE:** Nie wolno dotykać szklanej tacy bezpośrednio po zakończeniu gotowania, ponieważ może być gorąca.
4. Nad kuchenką należy pozostawić co najmniej 30 cm wolnej przestrzeni.
5. Urządzenie może być obsługiwane przez dzieci w wieku od 8 roku życia oraz osoby z obniżonymi zdolnościami fizycznymi, zmysłowymi bądź umysłowymi, a także przez osoby bez doświadczenia i wiedzy na temat obsługi, jeśli odbywa się to pod nadzorem, bądź udzielono im instrukcji bezpiecznej obsługi urządzenia i zrozumiały one istniejące zagrożenia. Dzieci nie powinny bawić się urządzeniem. Czyszczenie i konserwacja nie powinny być przeprowadzane przez dzieci, o ile nie są starsze niż 8 lat i nie odbywa się to pod nadzorem osoby starszej.
6. Dzieciom poniżej 8 roku życia należy uniemożliwić zbliżanie się do kuchenki i kabla zasilającego.
7. **OSTRZEŻENIE:** Dzieci mogą korzystać z kuchenki bez nadzoru tylko wtedy, jeśli zostały szczegółowo poinstruowane o sposobie bezpiecznego używania urządzenia i rozumieją zagrożenia związane z niewłaściwym użyciem.
8. **OSTRZEŻENIE:** Nie wolno dopuścić, żeby do kuchenki zbliżały się małe dzieci, ponieważ niektóre jej elementy bardzo się nagrzewają.
9. **OSTRZEŻENIE:** Nie używaj kuchenki, jeśli drzwiczki lub uszczelki drzwiczek są uszkodzone. Naprawę należy powierzyć wykwalifikowanemu pracownikowi serwisu.





WAŻNE INFORMACJE DOTYCZĄCE BEZPIECZEŃSTWA

- 10. OSTRZEŻENIE:** Nigdy nie próbuj samodzielnie regulować, naprawiać ani modyfikować urządzenia. Wszelkie naprawy, zwłaszcza wiążące się z otwarciem obudowy, mogą być przeprowadzone wyłącznie przez wykwalifikowanych pracowników serwisu firmy SHARP
- 11.** Jeśli ulegnie uszkodzeniu kabel zasilający, należy zainstalować nowy kabel tego samego typu. Wymianę musi przeprowadzić upoważniony pracownik serwisu firmy SHARP.
- 12. OSTRZEŻENIE:** Płynów i innych pokarmów nie wolno podgrzewać w zamkniętych pojemnikach, ponieważ mogą one eksplodować.
- 13.** Podczas przenoszenia pojemnika z płynem podgrzanym w kuchence należy zachować szczególną ostrożność, ponieważ może nastąpić opóźnione wykipienie cieczy.
- 14.** Nie należy używać kuchenki do gotowania jajek w skorupkach ani do podgrzewania jajek gotowanych na twardo. Mogą one eksplodować nawet po zakończeniu procesu gotowania. Przed gotowaniem lub podgrzewaniem jajek nieroztrzepanych czy rozmieszanych należy przekłuć żółtko i białko, gdyż w przeciwnym razie jajka mogą eksplodować. Jajka ugotowane na twardo należy przed podgrzewaniem w kuchence mikrofalowej obrać i pokrajać w plasterki.
- 15.** Stosuj wyłącznie pojemniki i naczynia przeznaczone do kuchenek mikrofalowych (patrz strona PL-25).
- 16.** W celu uniknięcia poparzeń należy zawsze sprawdzać temperaturę pokarmów dla niemowląt i mieszać zawartość butelek i naczyń przed podaniem.
- 17.** Drzwiczki, zewnętrzna obudowa, komora operacyjna kuchenki, wyposażenie, naczynia, a szczególnie elementy grzejne grilla bardzo się nagrzewają.
- 18.** Otwierając drzwiczki i wyjmując naczynia z kuchenki należy używać grubych rękawic, żeby zapobiec poparzeniom. Przed przystąpieniem do czyszczenia poczekaj na wystygnięcie urządzenia, wyposażenia i naczyń. Korzystając z plastikowych, papierowych lub innych łatwopalnych pojemników na żywność nigdy nie pozo-





WAŻNE INFORMACJE DOTYCZĄCE BEZPIECZEŃSTWA



POLSKI

- stawiaj urządzenia bez nadzoru.
19. Jeśli podgrzewane produkty zaczną dymić, wyłącz kuchenkę lub odłącz wtyczkę i odczekaj, aż podgrzewane produkty przestaną dymić.
 20. Kuchenkę należy regularnie czyścić i usuwać z niej wszystkie pozostałości jedzenia.
 21. Dopuszczenie do nadmiernego zanieczyszczenia kuchenki może spowodować zniszczenie jej ścianek, doprowadzić do jej przedwczesnego zużycia oraz może wywołać sytuacje niebezpieczne.
 22. Nie należy stosować środków do szorowania lub innych środków powodujących zadrapania, które mogłyby uszkodzić szklaną powierzchnię drzwiczek.
 23. Do czyszczenia żadnego elementu kuchenki nie należy używać odkurzaczy parowych.
 24. Instrukcje dotyczące czyszczenia uszczelek drzwiczek, komory operacyjnej i sąsiednich elementów znajdziesz na stronie PL-4.
 25. Opisywane urządzenie przeznaczone jest do użytku w gospodarstwach domowych i w podobnych zastosowaniach:
 - przez personel kuchenny w sklepach, biurach i innych miejscach pracy;
 - przez klientów w hotelach, motelach i innych miejscach zakwaterowania;
 - w gospodarstwach rolnych;
 - w pensjonatach.
 26. **OSTRZEŻENIE:** Urządzenie silnie się nagrzewa w trakcie pracy. Należy zachować ostrożność, żeby uniknąć dotykania gorących elementów. Dzieci w wieku poniżej 8 lat należy trzymać z dala od urządzenia lub przez cały czas je pilnować.
 27. Urządzenie nagrzewa się w trakcie pracy. Należy uważać, żeby nie dotykać gorących części wewnątrz kuchenki.
 28. Nie wolno dopuścić, żeby do kuchenki zbliżały się małe dzieci, ponieważ niektóre jej elementy bardzo się nagrzewają.
- Żeby uniknąć niebezpieczeństwa pożaru**
1. **Nie powinno się pozostawiać pracującej kuchenki bez**





WAŻNE INFORMACJE DOTYCZĄCE BEZPIECZEŃSTWA

- nadzoru. Ustawienie zbyt wysokiego poziomu mocy lub zbyt długiego czasu gotowania może doprowadzić do przegrzania potrawy i spowodować pożar.**
2. Gniazdko elektryczne, do którego podłączana jest kuchenka, musi być stale dostępne, żeby w razie konieczności można było po prostu wyciągnąć wtyczkę.
 3. Napięcie sieci musi wynosić 230-240 V (prąd zmienny, 50 Hz).
 4. Zaleca się podłączenie urządzenia do niezależnego obwodu prądu.
 5. Nie należy stawiać urządzenia w pobliżu źródeł ciepła, np. w pobliżu zwykłego piecyka.
 6. Nie należy instalować kuchenki w miejscach o dużej wilgotności lub tam, gdzie może się skraplać para.
 7. Nie należy przechowywać ani użytkować urządzenia na wolnym powietrzu.
 8. Osłonę źródła mikrofal, komorę operacyjną, talerz obrotowy i jego podstawę należy oczyścić po użyciu. Części te powinny być suche i bez tłuszczu. Nagromadzony tłuszcz może się przegrzać, zacząć dymić lub zapalić się.
 9. W pobliżu urządzenia lub jego otworów wentylacyjnych nie wolno przechowywać materiałów łatwopalnych.
 10. Nigdy nie blokuj otworów wentylacyjnych.
 11. Usuwaj z produktów i opakowań wszystkie metalowe zamknięcia, druty itp. Powstawanie łuku elektrycznego na powierzchniach metalu może doprowadzić do pożaru.
 12. Nie używaj kuchenki mikrofalowej do smażenia potraw w głębokim oleju. Temperatury oleju nie można kontrolować i tłuszcz może się zapalić.
 13. Do prażenia kukurydzy powinny być używane wyłącznie do tego przeznaczone naczynia.
 14. Nie przechowuj w urządzeniu żadnej żywności ani innych przedmiotów.
 15. Po uruchomieniu kuchenki sprawdź ustawienia, żeby upewnić się, że pracuje ona zgodnie z życzeniem.



WAŻNE INFORMACJE DOTYCZĄCE BEZPIECZEŃSTWA



POLSKI

- 16.** Żeby uniknąć przegrzania lub pożaru, należy zachować szczególną ostrożność podczas gotowania i podgrzewania potraw zawierających duże ilości cukru lub tłuszczu, np. krostek z mięsem, ciast lub budyniu.
- 17.** Niniejszej instrukcji obsługi należy używać razem z podanymi dalej wskazówkami dotyczącymi gotowania.

Żeby uniknąć obrażeń ciała:

1. OSTRZEŻENIE:

Nie używaj kuchenki, jeżeli jest uszkodzona lub wykazuje wadliwe funkcjonowanie. Przed użyciem sprawdź następujące punkty:

- a) Drzwiczki: muszą się zamykać prawidłowo i nie mogą być skrzywione lub scentrowane.
 - b) Zawiasy oraz zatrzaski bezpieczeństwa: należy się upewnić, że nie są złamane ani luźne.
 - c) Uszczelki drzwiczek i ich powierzchnie: nie mogą być uszkodzone.
 - d) Wewnątrz urządzenia i na drzwiczkach: nie może być żadnych wgnieceń ani innych uszkodzeń
 - e) Kabel zasilający oraz wtyczka: nie mogą być uszkodzone.
- 2.** Nie używaj kuchenki przy otwartych drzwiczkach lub zamknięciu przerobionym w jakikolwiek sposób.
 - 3.** Nie używaj kuchenki, jeśli pomiędzy uszczelkami drzwiczek a powierzchniami uszczelniającymi znajdują się jakieś przedmioty.
 - 4.** Nie dopuszczaj do gromadzenia się tłuszczu i zabrudzeń na uszczelkach drzwiczek i sąsiednich elementach. Stosuj się do wskazówek z rozdziału „Czyszczenie i konserwacja” na stronie PL-24.
 - 5.** Osoby mające ROZRUSZNIK SERCA powinny zapytać swojego lekarza lub producenta rozrusznika o środki ostrożności podczas posługiwania się kuchenkami mikrofalowymi.

Żeby uniknąć porażenia prądem elektrycznym:

- 1.** W żadnym wypadku nie wolno zdejmować zewnętrznej obudowy kuchenki.





WAŻNE INFORMACJE DOTYCZĄCE BEZPIECZEŃSTWA

2. Nie należy wprowadzać żadnych przedmiotów ani płynów w otwory zatrasków bezpieczeństwa drzwiczek ani w otwory wentylacyjne. Jeśli jakiś płyn rozleje się wewnątrz kuchenki, urządzenie należy natychmiast wyłączyć, wyjąć wtyczkę kabla zasilającego z gniazdka elektrycznego i zwrócić się do serwisu firmy SHARP.
3. Kabla zasilającego ani wtyczki nie wolno zanurzać w wodzie ani jakiegokolwiek innej cieczy.
4. Kabel nie powinien być zawieszony na krawędzi stołu lub blatu kuchennego.
5. Kabel zasilający należy prowadzić z dala od powierzchni nagrzewających się, włącznie z tylną ścianką kuchenki.
6. Nie wolno samodzielnie wymieniać lampki oświetleniowej w kuchence ani też pozwalać, by wymieniał ją ktokolwiek, niebędący elektrykiem upoważnionym przez firmę SHARP.

Żeby uniknąć eksplozji i wykipienia:

1. Nigdy nie wolno używać szczelnie zamkniętych pojemników. Przed użyciem należy zdjąć pokrywki i wieczka. Szczelnie zamknięte pojemniki mogą wybuchnąć wskutek wzrostu ciśnienia, nawet po wyłączeniu kuchenki.
2. Przy podgrzewaniu płynów w kuchence należy zachować szczególną ostrożność. Stosuj naczynia o szerokim wylocie, aby pęcherzyki pary mogły swobodnie uchodzić.

Nigdy nie należy ogrzewać płynów w pojemnikach o wąskich szyjkach, takich jak butelki dla niemowląt, ponieważ gorący płyn może z nich gwałtownie wytrysnąć, powodując oparzenia.

Żeby uniknąć gwałtownego wytryśnięcia wrzącej cieczy i oparzeń:

1. Nie należy przekraczać zalecanych czasów podgrzewania.
2. Płyn należy przed podgrzaniem zamieszać.
3. Wskazane jest włożenie do naczynia szklanej pałeczki lub podobnego przedmiotu na czas ogrzewania.
4. Po zakończeniu ogrzewania płyn należy pozostawić co najmniej 20 sekund w kuchence, aby zapobiec





WAŻNE INFORMACJE DOTYCZĄCE BEZPIECZEŃSTWA



POLSKI

- opóźnionemu wykipieniu.
3. Przed gotowaniem należy przekłuć skórkę takich produktów jak ziemniaki, parówki i owoce – w przeciwnym razie mogą eksplodować.

Żeby uniknąć poparzeń:

1. Podczas wyjmowania potraw z kuchenki należy używać chwytak do garnków lub rękawic kuchennych.
2. Pojemniki, naczynia do prażenia kukurydzy, woreczki do pieczenia itp. należy otwierać w taki sposób, by para nie wydobywała się z nich na twarz i ręce.
3. **W celu uniknięcia poparzeń należy zawsze sprawdzać temperaturę pokarmów i mieszać je przed podaniem; szczególną ostrożność należy zachować w przypadku temperatury pokarmów i napojów przeznaczonych dla niemowląt, małych dzieci oraz osób starszych. Temperatura naczynia nie jest miarodajnym wskaźnikiem temperatury pokarmu czy napoju; zawsze należy sprawdzać temperaturę samego pokarmu.**
4. Przy otwieraniu drzwiczek kuchenki należy zachować ostrożność, by nie ulec poparzeniu wydobywającą się z wnętrza parą i falą gorącą.
5. Pieczone potrawy z nadzieniem należy po przyrządzeniu pokrajać w plastry, by para mogła ujść.

Żeby zapobiec niewłaściwemu użyciu przez dzieci:

1. Nie wolno opierać się ani huścić na drzwiczkach kuchenki.
2. Dzieciom należy wpoić zasady bezpieczeństwa: używanie rękawic kuchennych, ostrożne zdejmowanie pokrywek, zachowanie szczególnej ostrożności co do opakowań (np. materiałów samonagrzewających się), gdyż opakowania te mogą być bardzo gorące.

Inne ostrzeżenia:

1. Nie wolno w żaden sposób samodzielnie dokonywać modyfikacji kuchenki.
2. Nie wolno poruszać kuchenką podczas jej pracy.
3. Kuchenka służy wyłącznie do przygotowywania potraw w warunkach domowych i można jej używać tylko





WAŻNE INFORMACJE DOTYCZĄCE BEZPIECZEŃSTWA

do takich celów. Nie jest ona przeznaczona do użytku przemysłowego ani laboratoryjnego.

Żeby zapewnić niezawodną pracę kuchenki i uniknąć uszkodzeń

1. Nigdy nie należy włączać pustej kuchenki, o ile nie jest to wyraźnie zalecane w instrukcji obsługi. Uruchomienie pu-
stego urządzenia może spowodować jego uszkodzenie.
2. Używając naczyń powodujących rumienienie potraw
lub materiałów samonagrzewających się, zawsze nale-
ży pod nimi umieścić izolację termiczną, na przykład
porcelanowy talerz, żeby zapobiec uszkodzeniu szkla-
nej tacy na skutek nadmiernego wzrostu temperatury.
Niedopuszczalne jest przekraczanie czasu podgrzewa-
nia, podanego w przepisach.
3. Nie wolno używać naczyń metalowych odbijających mi-
krofale i mogących spowodować powstawanie łuków elek-
trycznych. Należy używać wyłącznie talerza obrotowego i
jego podstawy przeznaczonych dla tego typu kuchenki. Nie
używaj kuchenki, jeśli został wyjęty z niej talerz obrotowy.
4. Podczas pracy urządzenia nie należy na jego obudowie
stawiać jakichkolwiek przedmiotów.

UWAGA:

W przypadku wątpliwości co do sposobu przyłączenia kuchenki należy skontaktować się z upoważnionym, wykwalifikowanym elektrykiem. Producent ani sprzedawca nie ponoszą żadnej odpowiedzialności za uszkodzenie kuchenki lub obrażenia ciała powstałe wskutek zaniedbań w przeprowadzeniu poprawnych połączeń elektrycznych. Na ściankach kuchenki lub wokół uszczelki drzwiczek może czasami pojawiać się para wodna lub krople wody. Jest to zjawisko normalne i nie świadczy o wydo-
bywaniu się mikrofal na zewnątrz ani o wadliwym działaniu ku-
chenki.

ZESTAW DO INSTALACJI W ZABUDOWIE

Dla urządzenia nie jest dostępny zestaw do instalacji w zabudo-
wie.

Opisywana kuchenka została zaprojektowana do użytkowania
na blacie szafki.





INSTALACJA



POLSKI

1. Wyjmij ze środka kuchenki wszystkie elementy opakowania i zdejmij warstwę ochronną znajdującą się na obudowie urządzenia. Sprawdź uważnie, czy na kuchence nie ma śladów uszkodzeń.
2. Ustaw kuchenkę na równym i płaskim podłożu, dostatecznie wytrzymałym, by mogło unieść ciężar kuchenki wraz z przyrządzaną w niej żywnością. Nie wolno umieszczać kuchenki wewnątrz szafki.
3. Wybierz miejsce, które zapewni dostateczną ilość wolnej przestrzeni dla prawidłowego działania otworów wlotowych i/lub wylotowych powietrza. Tylna ścianka kuchenki może opierać się o ścianę.
 - Pomiedzy kuchenką a sąsiadującymi ścianami należy pozostawić przynajmniej 20 cm wolnej przestrzeni.
 - Nad kuchenką należy pozostawić co najmniej 30 cm wolnej przestrzeni.
 - Nie należy demontować nóżek znajdujących się na spodzie kuchenki.
 - Zablokowanie otworów wlotowych i/lub wylotowych powietrza może spowodować uszkodzenie kuchenki.
 - Kuchenkę należy ustawić w możliwie największej odległości od odbiorników radiowych i telewizyjnych. Korzystanie z kuchenki mikrofalowej może powodować zakłócenia odbiorników radiowych i telewizyjnych.

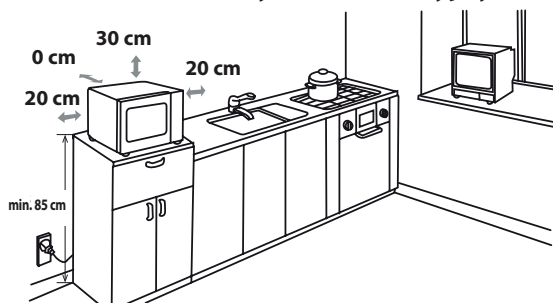

4. Podczas pracy kuchenki jej drzwiczki bardzo się nagrzewają, dlatego kuchenkę należy ustawić przynajmniej 85cm nad poziomem podłogi. Nie wolno pozwalać dzieciom, żeby zbliżyły się do drzwiczek podczas pracy kuchenki, ponieważ mogłyby się poparzyć.

5. Podłącz wtyczkę kuchenki do standardowego uziemionego gniazdka elektrycznego.

PL-14





INSTALACJA

OSTRZEŻENIE: Nie należy stawiać urządzenia w pobliżu źródeł ciepła, w miejscach o dużej wilgotności (np. w pobliżu zwykłego piekarnika) lub w pobliżu palnych materiałów (np. zasłon). Nie należy blokować ani zasłaniać otworów wentylacyjnych. Nie należy ustawiać żadnych przedmiotów na obudowie urządzenia.

POŁĄCZENIA ELEKTRYCZNE

- Nie pozwól, aby doszło do styczności wody z kablem zasilającym lub wtyczką.
- Poprawnie włóż wtyczkę do gniazdka elektrycznego.
- Nie podłączaj innych urządzeń do tego samego gniazdka korzystając z rozgałęziacza.
- Jeśli ulegnie uszkodzeniu kabel zasilający, musi on zostać wymieniony przez upoważnionego pracownika serwisu firmy SHARP lub inną osobę o podobnych kwalifikacjach.
- Wyjmując wtyczkę z gniazdka elektrycznego zawsze trzymaj za nią, a nigdy za kabel, ponieważ może to doprowadzić do uszkodzenia kabla i połączeń wewnątrz wtyczki.
- Jeśli we wtyczce zastosowanej w kuchence możliwa jest wymiana kabla, wykonaj tą operację poprawnie rozmontowując wtyczkę, gdy nie pasuje ona do gniazdka elektrycznego w domu. Nie należy ucinać kabla.
- Jeśli we wtyczce nie jest możliwa wymiana kabla, a nie pasuje ona do gniazdka elektrycznego w domu, odetnij wtyczkę sieciową.



OSTRZEŻENIE: OPISYWANE URZĄDZENIE NALEŻY UZIEMIĆ



PRZED PRZYSTĄPIENIEM DO PRACY



Podłącz kuchenkę do sieci elektrycznej. Na wyświetlaczu pojawi się „1:00” i „” oraz zostanie wyemitowany jeden raz sygnał dźwiękowy.





Opisywany model wyposażony jest w zegar. W trybie czuwania kuchenka zużywa poniżej 1,0W. Żeby ustawić zegar, postępuj według poniższego opisu.

POLSKA

USTAWIENIE ZEGARA



Kuchenka została wyposażona w cyfrowy zegar. W trybie czuwania zegar można ustawić w formacie 24- lub 12-godzinny.

1. Naciśnij i przytrzymaj przycisk **TIMER KUCHENNY/USTAWIANIE ZEGARA** przez 3 sekundy. Wyświetli się „Hr 24” i zostanie podświetlony wskaźnik zegara „”.
2. Naciśnij dwa razy przycisk **TIMER KUCHENNY/USTAWIANIE ZEGARA**. Wyświetli się „Hr 12” i zostanie podświetlony wskaźnik zegara „”.
3. Po wybraniu formatu czasu przy pomocy przycisków „10Min”, „1Min” i „10Sec” ustaw aktualną godzinę.
4. Naciśnij jeden raz przycisk **TIMER KUCHENNY/USTAWIANIE ZEGARA**, żeby uruchomić zegar. Symbol „” cyfrowego zegara zacznie pulsować na wyświetlaczu, a wskaźnik zegara „” zgaśnie.

UWAGI:

- Jeśli podczas ustawiania zegara zostanie naciśnięty przycisk STOP/KASUJ kuchenka powróci do poprzedniego ustawienia.
- Jeśli wystąpi przerwa w zasilaniu kuchenki, po przywróceniu zasilania na wyświetlaczu co pewien czas będzie pojawiać się wskazanie „1:00”. Jeśli przerwa w zasilaniu wystąpi podczas pracy kuchenki, program zostanie skasowany.



TIMER KUCHENNY



Możesz użyć timera kuchennego do odmierzania czasu procesów, przy których kuchenka mikrofalowa nie jest wykorzystywana (na przykład podczas gotowania jajek na tradycyjnej płycie grzejnej), lub do nadzorowania czasu po odstawieniu zagotowanych/rozmrzniętych potraw.

Przykład:

Ustawienie timera na 5 minut.

1. Naciśnij jeden raz przycisk **TIMER KUCHENNY/USTAWIANIE ZEGARA**. Symbol „” zacznie pulsować na wyświetlaczu i wskaźnik zegara „” zostanie podświetlony.
2. **Przyciskami numerycznymi „10Min”, „1Min” i „10Sec”** ustaw czas.
3. Naciśnij przycisk **START/SZYBKI START**, żeby uruchomić timer kuchenny.
4. Sprawdź wskazanie wyświetlacza. (Na wyświetlaczu rozpocznie się odliczanie zaprogramowanego czasu gotowania. Wskaźnik będzie pulsował.)

Jeśli ustawiony czas dojdzie do wartości „0:00”, zostanie wyemitowany 2 razy sygnał dźwiękowy, a na wyświetlaczu pojawi się wskazanie zegara.

Można wprowadzić dowolny czas do 99 minut i 50 sekund. Żeby anulować **TIMER KUCHENNY** podczas odliczania czasu, po prostu naciśnij przycisk **STOP/KASUJ**.





UWAGA: Funkcji **TIMERA KUCHENNEGO** nie można użyć w trakcie gotowania.



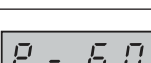

POZIOMY MOCY MIKROFAL

Opisywana kuchenka posiada 6 poziomów mocy. Żeby ustawić poziom mocy, postępuj według poniższych instrukcji.

Ustawienie poziomu mocy mikrofal	Panel LCD	Poziom mocy mikrofal
<ul style="list-style-type: none"> Naciśnij jeden raz przycisk MOCY MIKROFAL. Wyświetli się poziom mocy P100, a jednocześnie na wyświetlaczu zaświeci się wskaźnik mikrofal . Żeby zmienić poziom mocy, naciśnij przycisk MOCY MIKROFAL, dopóki na wyświetlaczu nie pojawi się żądany poziom. Przyciskami numerycznymi „10Min”, „1Min” i „10Sec” ustaw czas gotowania, a następnie naciśnij przycisk START/SZYBKI START, żeby rozpocząć proces. W celu sprawdzenia poziomu mocy mikrofal w trakcie gotowania należy nacisnąć przycisk MOC MIKROFAL. Bieżące ustawienie poziomu mocy będzie wyświetlane przez 4 sekundy. Podczas wyświetlania poziomu mocy mikrofal kuchenka nie przerywa pomiaru czasu gotowania. W trybie czuwania można bezpośrednio użyć przycisków numerycznych „10Min”, „1Min” i „10Sec”. Domyślny poziom mocy to P100. 	    	<p>WYSOKI = 100 %</p> <p>ŚREDNIO WYSOKI = 80 %</p> <p>ŚREDNI = 60 %</p> <p>ŚREDNIO NISKI = 40 %</p> <p>NISKI = 20 %</p>

W ogólnym przypadku należy stosować poniższe zalecenia:

Poziom P100 (WYSOKA moc = 900 W) należy stosować podczas szybkiego gotowania lub podgrzewania potraw, np. duszonego mięsa, gorących płynów, warzyw itp.

Poziom P80 (ŚREDNIO WYSOKA moc = 720 W) należy stosować podczas dłuższego gotowania gęstych potraw (np. pieczeni, klopsów i potraw w panierce) oraz delikatnych dań, na przykład pulchnego ciasta. Przy tym poziomie mocy mikrofal potrawa będzie gotowana równomiernie bez przypalenia po jednej stronie.

Poziom P60 (ŚREDNIA moc = 540 W) należy stosować do gęstych potraw, które wymagają długiego czasu gotowania w przypadku gotowania tradycyjnego, na przykład dań z wołowiny. Użycie tego poziomu mocy mikrofal jest wskazane, żeby mięso było miękkie.

Poziom P40 - (ŚREDNIO NISKA moc = 360 W) służy do rozmrażania. Wybierz to ustawienie, żeby zapewnić równomierne rozmrożenie dania.

Jest ono również idealne w przypadku gotowanego ryżu, makaronu, knedli i słodkiego sosu z gotowanych jajek z dodatkiem mąki.

Poziom P20 - (NISKA moc = 180 W) służy do łagodnego rozmrażania, na przykład tortu lub ciasta z kremem.

Poziom P00 - służy do obniżenia temperatury w komorze operacyjnej.



STEROWANIE RĘCZNE



Otwieranie drzwiczek:

Pociągnij za uchwyt, żeby otworzyć drzwiczki.

Uruchamianie kuchenki:

W zależności od rodzaju potrawy i pożądaných rezultatów umieść potrawę w odpowiednim naczyniu na talerzu obrotowym albo umieść potrawę bezpośrednio na talerzu obrotowym. Zamknij drzwiczki i po wybraniu żądanego trybu pracy naciśnij przycisk **START/SZYBKI START**.

Jeśli nie naciśniesz przycisku **START/SZYBKI START** przed upływem 20 minut po wyborze programu gotowania, program zostanie anulowany.

Jeśli podczas gotowania otwarte zostaną drzwiczki, należy nacisnąć przycisk **START/SZYBKI START**, żeby kontynuować proces. Prawidłowe naciśnięcie potwierdzone jest sygnałem dźwiękowym, nieskuteczne naciśnięcie nie spowoduje wyemitowania sygnału.

Używaj przycisku **STOP/KASUJ** do:

1. Anulowania błędów podczas programowania.
2. Tymczasowego przerwania pracy kuchenki.
3. Anulowania programu w trakcie pracy (naciśnij przycisk **STOP/SKASUJ** dwa razy).
4. Włączania i wyłączania zabezpieczenia przed dziećmi (patrz strona PL-18).

POLSKI

TRYB PRACY Z MIKROFALAMI



Czas pracy kuchenki można zaprogramować do 99 minut i 50 sekund (99:50)

Jednostkę czasu gotowania (rozmrzania) można ustawić w zakresie od 10 sekund do 10 minut, w zależności od łącznego czasu gotowania (rozmrzania) potrawy (patrz tabela obok).

Czas gotowania	Jednostka czasu
0-1 minut	10 sekund
1-10 minut	1 minuta
10-99 minut	10 minut

GOTOWANIE RĘCZNE/RĘCZNE ROZMRZĄNIENIE

- Wprowadź czas gotowania lub rozmrzania i ustaw moc mikrofal na poziomie od P100 do P20 (patrz strona PL-11).
- Jeśli to możliwe, zamieszaj lub obróć potrawę 2-3 razy podczas gotowania.
- Po gotowaniu przykryj jedzenie i odstaw przed podaniem, jeśli jest to zalecane.
- Po rozmrożeniu przykryj jedzenie folią aluminiową i pozostaw do całkowitego rozmrożenia.

Przykład:

Gotowanie przez 2 minuty i 30 sekund z mocą mikrofal P80 (80%).

1. Naciśnij przycisk **MOC MIKROFAL**. Na wyświetlaczu pojawi się poziom mocy mikrofal P100.
2. Naciśnij przycisk **MOC MIKROFAL**, żeby wybrać poziom mocy P80.
3. Przyciskami numerycznymi „10Min”, „1Min” i „10Sec” ustaw czas gotowania.
4. Naciśnij przycisk **START/SZYBKI START**, żeby rozpocząć gotowanie. (Na wyświetlaczu rozpocznie się odliczanie zaprogramowanego czasu gotowania.)



UWAGA:

- Po uruchomieniu kuchenki lampka oświetleniowa zaświeci się.
- Jeśli podczas gotowania/rozmrzania otwarte zostaną drzwiczki w celu zamieszania lub obrócenia potrawy, odliczanie czasu gotowania na wyświetlaczu zostanie automatycznie

PL-18





TRYB PRACY Z MIKROFALAMI

wstrzymane. Odliczanie czasu zostanie wznowione po zamknięciu drzwiczek i naciśnięciu przycisku **START/SZYBKI START**.

- Jeśli zegar został ustawiony, po zakończeniu gotowania/rozmarzania na wyświetlaczu ponownie pojawi się aktualna godzina.
- Żeby sprawdzić podczas procesu poziom mocy mikrofal, należy nacisnąć przycisk **MOC MIKROFAL**. Przez 3 sekundy będzie wyświetlany bieżący poziom mocy.



TRYB PRACY Z GRILLEM/GOTOWANIE PRZY UŻYCIU MIKROFAL I GRILLA

1. TRYB PRACY Z WYKORZYSTANIEM TYLKO GRILLA

Grill zamontowany nad komorą operacyjną kuchenki ma tylko jedno ustawienie mocy. Skorzystaj z ruszty podczas grillowania jedzenia o małych rozmiarach, takich jak bekon, szynka wędzona i bułeczki z rodzynekami. Jedzenie można umieszczać bezpośrednio na ruszcie lub na ustawionym na nim naczyniu żaroodpornym.

Przykład:

Grillowanie przez 20 minut przy pomocy przycisku **GRILL**.

1. Naciśnij jeden raz przycisk **GRILL**.

Wyświetli się wskazanie „Gr!”.



2. Przyciskami „10Min”, „1Min” i „10Sec” ustaw żądany czas gotowania.

3. Naciśnij przycisk **START/SZYBKI START**, żeby uruchomić grillowanie. (Na wyświetlaczu rozpocznie się odliczanie zaprogramowanego czasu grillowania.)



Grillowanie przez 5 minut z mocą 100%, a następnie z mocą 60% do zakończenia procesu.

1. GOTOWANIE PRZY UŻYCIU MIKROFAL I GRILLA

TRYB PRACY Z MIKROFALAMI I GRILLEM łączy moc mikrofal z funkcją grilla. Na przemian stosowane jest promieniowanie **mikrofalowe i opiekanie przy pomocy grilla**.

Tryb kombinowany pozwala na zmniejszenie czasu gotowania i uzyskanie chrupiących i zarumienionych potraw.

Tryb kombinowany posiada dwie opcje:

KOMBINACJA 1 (wskazanie wyświetlacza: Co-1)

Gotowanie przy użyciu mikrofal przez 8 sekund, a następnie zatrzymanie na 2 sekundy, grillowanie przez 18 sekund, a następnie zatrzymanie na 5 sekund - to jeden cykl.

KOMBINACJA 2 (wskazanie wyświetlacza: Co-2)

Gotowanie przy użyciu mikrofal przez 13 sekund, a następnie zatrzymanie na 5 sekundy, grillowanie przez 10 sekund, a następnie zatrzymanie na 5 sekund - to jeden cykl.

Przykład:

Gotowanie przez 20 minut przy pomocy przycisku **MIKROFALE+GRILL** z ustawieniem Co-1.

1. Naciśnij jeden raz przycisk **MIKROFALE+GRILL**.

Wyświetli się wskazanie „Co-1”.



2. Przyciskami „10Min”, „1Min” i „10Sec” ustaw żądany czas gotowania.

3. Naciśnij przycisk **START/SZYBKI START**, żeby uruchomić gotowanie. (Na wyświetlaczu rozpocznie się odliczanie zaprogramowanego czasu grillowania.)



PL-19





TRYB PRACY Z GRILLEM/GOTOWANIE PRZY UŻYCIU MIKROFAL I GRILLA



UWAGI dotyczące trybu GRILLA i gotowania przy użyciu MIKROFAL I GRILLA:

- Nie jest konieczne wstępne nagrzewanie grilla.
- Przy pierwszym użyciu grilla może być wyczuwalny zapach dymu lub spalenizny. Jest to zjawisko normalne i nie świadczy o uszkodzeniu kuchenki. Żeby uniknąć tego problemu, należy przy pierwszym uruchomieniu włączyć pustą kuchenkę na 20 minut w trybie pracy z grillem.

WAŻNE: Podczas pracy należy otworzyć okno lub włączyć wyciąg kuchenny, żeby zapewnić prawidłowe odprowadzanie dymu i zapachów.



OSTRZEŻENIE:

Drzwiczki, obudowa, komora operacyjna i elementy wyposażenia bardzo silnie się nagrzewają podczas pracy kuchenki. Wyjmując naczynia i talerz obrotowy z kuchenki należy chwycać je przez grube rękawice, żeby zapobiec poparzeniom.

POLSKI

INNE UŻYTECZNE FUNKCJE



1. OPÓŹNIONE URUCHOMIENIE

Funkcja umożliwi ustawienie programu. Kuchenka mikrofalowa uruchomi się automatycznie zgodnie z programem o ustawionym czasie.

- W trybie czuwania ustaw żądany program gotowania.
- Naciśnij jeden raz przycisk **TIMER STARTU Z OPÓŹNIENIEM**. Na wyświetlaczu pojawi się aktualna godzina i zaświeci wskaźnik timera.
- Przyciskami numerycznymi „10Min”, „1Min” i „1Sec” ustaw czas rozpoczęcia programu.
- Naciśnij przycisk **START/SZYBKI START**. Po upływie zaprogramowanego czasu system automatycznie uruchomi program.

UWAGA:

- W trybie opóźnionego uruchomienia naciśnij jeden raz przycisk **TIMER STARTU Z OPÓŹNIENIEM**. Zaprogramowany czas gotowania będzie wyświetlany przez 5 sekund. Możesz nacisnąć przycisk **STOP/SKASUJ**, aby anulować funkcję opóźnionego uruchomienia.
- Funkcje szybkiego startu, rozmrażania według czasu i rozmrażania według wagi są niedostępne w trybie opóźnionego uruchomienia.

2. SZYBKI START

Bezpośredni start

Istnieje możliwość rozpoczęcia procesu przy ustawionym poziomie mocy P100 trwającego 30 sekund za pomocą przycisku **START/SZYBKI START**. Gotowanie rozpocznie się natychmiast, a każde naciśnięcie przycisku spowoduje zwiększenie czasu gotowania o 30 sekund.

UWAGA: Czas gotowania można zwiększyć maksymalnie do 10 minut.

3. BLOKADA RODZICIELSKA

Uniemożliwia obsługę kuchenki przez dzieci przy braku nadzoru osoby dorosłej.

a. Włączenie BLOKADY RODZICIELSKIEJ:

W trybie czuwania przytrzymaj naciśnięty przez 3 sekundy przycisk **STOP/KASUJ**. Zostanie wyemitowany długi sygnał dźwiękowy informujący o przejściu w tryb aktywnego zabezpieczenia przed dziećmi. Zaświeci się również wskaźnik  razem ze wskazaniem aktualnej godziny. Jeśli na wyświetlaczu godzina nie została ustawiona, wskazanie będzie miało następującą postać:



b. Wyłączenie BLOKADY RODZICIELSKIEJ:

W trybie czuwania przytrzymaj wciśnięty przez 3 sekundy przycisk **STOP/SKASUJ**. Zostanie wyemitowany długi sygnał dźwiękowy informujący o wyłączeniu zabezpieczenia przed dziećmi.





FUNKCJA ROZMRAŻANIA WEDŁUG MASY



ROZMRAŻANIE WEDŁUG MASY

Ustawienia czasu procesu i poziomu mocy kuchenki mikrofalowej zostały wcześniej zaprogramowane, dzięki czemu rozmrażanie następujących potraw jest łatwe: wieprzowiny, wołowiny i kurczaków. Dla tych potraw można ustawić zakres wagowy od 100 do 1800 g (ze skokiem 100 g).

Zapoznaj się z instrukcjami w poniższym przykładzie, żeby uzyskać szczegółowe informacje na temat obsługi tej funkcji.

Przykład: rozmrażanie pieczeni mięsnej o wadze 1,2 kg z wykorzystaniem funkcji **ROZMRAŻANIA WEDŁUG MASY**.

Ułóż mięso w naczyniu żaroodpornym lub na kratce do rozmrażania, umieszczonej na szklanej tacy.

1. Naciśnij jeden raz przycisk **ROZMRAŻANIE WEDŁUG MASY**.
2. Przy pomocy przycisku   ustaw na wyświetlaczu żądaną masę:
3. Naciśnij przycisk **START/SZYBKI START**, żeby rozpocząć rozmrażanie. (Na wyświetlaczu rozpocznie się odliczanie czasu rozmrażania.)



UWAGA:

- Przed zamrożeniem potrawy sprawdź, czy jest ona świeża i dobrej jakości.
- W razie potrzeby osłoń niewielkie fragmenty mięsa lub drobiu przy pomocy małych kawałków folii aluminiowej. Zapobiegnie to ogrzaniu tych miejsc podczas rozmrażania. Upewnij się, że folia nie dotyka ścianek komory kuchenki.
- Wagę potrawy należy zaokrąglić z dokładnością do 100 g, na przykład 650 g do 700 g.
- Po upływie połowy czasu rozmrażania system chwilowo wstrzyma proces i zostanie wyemitowany sygnał dźwiękowy przypominający o konieczności obrócenia potrawy, aby zapewnić równomierne rozmrożenie. Po zakończeniu operacji naciśnij przycisk **START/SZYBKI START**, żeby wznowić rozmrażanie.



FUNKCJA ROZMRAŻANIA WEDŁUG CZASU

ROZMRAŻANIE WEDŁUG CZASU

Ta funkcja służy do szybkiego rozmrażania potraw, umożliwiając wybór odpowiedniego czasu rozmrażania w zależności od rodzaju potrawy. Zapoznaj się z instrukcjami w poniższym przykładzie, żeby uzyskać szczegółowe informacje na temat obsługi tej funkcji. Zakres czasowy wynosi 0:10 – 99:50.

Przykład: rozmrażanie przez 10 minut.

1. Naciśnij przycisk **ROZMRAŻANIE WEDŁUG CZASU**.
2. Przy pomocy przycisków numerycznych „10Min”, „1Min”, „10Sec” ustaw na wyświetlaczu żądany czas procesu: 10:00.
3. Naciśnij przycisk **START/SZYBKI START**, żeby rozpocząć rozmrażanie. (Na wyświetlaczu rozpocznie się odliczanie czasu rozmrażania.)



Uwagi dotyczące czasu rozmrażania:

- Poziom mocy mikrofal jest zaprogramowany i nie można wybrać innego poziomu.
- Przed zamrożeniem potrawy sprawdź, czy jest ona świeża i dobrej jakości.
- W razie potrzeby osłoń niewielkie fragmenty mięsa lub drobiu przy pomocy małych kawałków folii aluminiowej. Zapobiegnie to ogrzaniu tych miejsc podczas rozmrażania. Upewnij się, że folia nie dotyka ścianek komory kuchenki.
- Po upływie 1/3 czasu rozmrażania system chwilowo wstrzyma proces i zostanie wyemitowany sygnał dźwiękowy przypominający o konieczności obrócenia potrawy, aby zapewnić równomierne rozmrożenie. Po zakończeniu operacji naciśnij przycisk **START/SZYBKI START**, żeby wznowić rozmrażanie.



FUNKCJA AUTOMATYCZNEGO GOTOWANIA



Programy **AUTOMATYCZNEGO GOTOWANIA** automatycznie wybierają najbardziej odpowiedni tryb i czas przygotowania potrawy (szczegółowe informacje można znaleźć na stronie PL-2). Zapoznaj się z instrukcjami w poniższym przykładzie, żeby uzyskać szczegółowe informacje na temat obsługi tej funkcji.



Przykład: gotowanie 0,3 kg ryżu przy pomocy programu automatycznego gotowania RYŻU.

1. Naciśnij jeden raz przycisk **RICE**, żeby wybrać żądany program automatycznego gotowania.
2. Naciśnij przycisk **RYŻ**, dopóki nie wyświetli się żądana waga potrawy.
3. Naciśnij przycisk **START/ SZYBKI START**, żeby rozpocząć proces.



UWAGA:

- Dodatkowe programy automatycznego gotowania (tabela programów automatycznego gotowania na stronach PL-22 i PL-23) można wybrać za pomocą przycisków .
- W przypadku potraw o wadze odbiegającej od podanej w tabeli programów **AUTOMATYCZNEGO GOTOWANIA** na stronach PL-22 i PL-23 należy korzystać z ręcznego trybu pracy.

TABELA PROGRAMÓW AUTOMATYCZNEGO GOTOWANIA



PROGRAM AUTOMATYCZNEGO GOTOWANIA	WYŚWIE-TLACZ	WAGA/PORCJA	CZAS TRWA-NIA PROCESU	POZIOM MOCY
Napoje		200 ml	1:30	P100.
		400 ml	02:40	
		600 ml	03:50	
Ziemniaki w mundurkach:		1 (230) g	06:00	P100.
		2 (460) g	09:00	
		3 (690) g	13:00	
Warzywa		200 g	03:00	P100.
		300 g	04:00	
		400 g	05:00	
		500 g	06:00	
		600 g	07:00	
Pizza		150 g	00:50	P100.
		300 g	01:20	
		450 g	01:50	



TABELA PROGRAMÓW AUTOMATYCZNEGO GOTOWANIA

PROGRAM AUTOMATYCZNEGO GOTOWANIA	WYŚWIE-TLACZ	WAGA/PORCJA	CZAS TRWA-NIA PROCESU	POZIOM MOCY
Ryż		150 g	15:00	30% poziomu mocy P100 70% poziomu mocy P40
		300 g	20:00	
		450 g	25:00	
		600 g	30:00	
Grillowane części kurczaka		200 g	12:00	Kombinacja C1 (mikrofała 10, grill 23) Po upływie 2/3 czasu należy obrócić.
		2 naczynia	15:00	
		3 naczynia	18:00	
		500 g	21:00	
		600 g	24:00	
Prażona kuku-rydza	A-1	100 g	02:30	P100.
Automatycz- ne podgrze- wanie	A-2	200 g	1:30	P100.
		300 g	02:00	
		400 g	02:30	
		500 g	03:00	
		600 g	03:30	
		700 g	04:00	
		800 g	04:30	
Zupa	A-3	1 naczynie	02:20	P100.
		2 naczynie	04:00	
		3 naczynie	05:40	
Grillowane zrazy	A-4	200 g	12:00	Kombinacja C1 (mikrofała 10, grill 23) Po upływie 2/3 czasu należy obrócić.
		300 g	15:00	
		400 g	18:00	
		500 g	21:00	
		600 g	24:00	
Grillowany bekon	A-5	100 g	09:00	Kombinacja C1 (mikrofała 10, grill 23) Po upływie 2/3 czasu należy obrócić.
		200 g	12:00	
		300 g	15:00	
Grillowane kotlety wie-przowe	A-6	200 g	12:00	Kombinacja C1 (mikrofała 10, grill 23) Po upływie 2/3 czasu należy obrócić.
		300 g	15:00	
		400 g	18:00	
		500 g	21:00	
		600 g	24:00	
Grillowane kawałki ryby	A-7	200 g	12:00	Kombinacja C1 (mikrofała 10, grill 23) Po upływie 2/3 czasu należy obrócić.
		300 g	15:00	
		400 g	18:00	
		500 g	21:00	
		600 g	24:00	



TABELA PROGRAMÓW AUTOMATYCZNEGO GOTOWANIA



Ważne informacje dotyczące funkcji prażenia kukurydzy w kuchence mikrofalowej

1. Przy gotowaniu 0,1 kg prażonej kukurydzy wskazane jest zagięcie każdego narożnika torebki w trójkąt przed rozpoczęciem gotowania. Patrz rysunek po prawej stronie.



2. Jeśli torebka prażonej kukurydzy zwiększyła swoją objętość i nie obraca się prawidłowo, naciśnij jeden raz przycisk **STOP/SKASUJ**. Otwórz drzwiczki kuchenki i zmień położenie torebki, żeby zapewnić równomierne podgrzewanie.

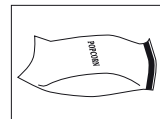

POLSKI

CZYSZCZENIE I KONSERWACJA



OSTRZEŻENIE: DO CZYSZCZENIA ŻADANEGO ELEMENTU KUCHENKI NIE NALEŻY UŻYWAĆ DOSTĘPNYCH W SPRZEDAŻY PREPARATÓW DO CZYSZCZENIA PIEKARNIKÓW I KUCHENEK, ODKURZACZY PAROWYCH, ŚRODKÓW DO SZOROWANIA ZAWIERAJĄCYCH WODOROTLENIEK SODU LUB SZORSTKICH ZMYWAKÓW. KUCHENKĘ NALEŻY REGULARNIE CZYŚCIĆ I USUWAĆ Z NIEJ WSZYSTKIE POZOSTAŁOŚCI JEDZENIA. Korzystanie z zanieczyszczonej kuchenki może doprowadzić do uszkodzenia ścianek komory operacyjnej i szybszego zużycia kuchenki. Może być również przyczyną sytuacji niebezpiecznych.

Zewnętrzne elementy obudowy

Zewnętrzne elementy obudowy kuchenki można łatwo oczyścić delikatnym detergentem i wodą. Roztwór detergentu należy zetrzeć wilgotną ściereczką, a następnie osuszyć powierzchnię miękkim ręcznikiem.

Panel sterowania

Przed czyszczeniem należy otworzyć drzwiczki kuchenki, żeby wyjąć panel sterowania.

Przy czyszczeniu panelu sterowania należy zachować szczególną ostrożność. Czyści się go delikatnie pocierając ściereczką zwilżoną tylko wodą, unikając używania nadmiernych ilości wody. Nie należy używać żadnych chemikaliów ani środków do szorowania.

Komora operacyjna

1. W celu utrzymania kuchenki w czystości, należy po każdym użyciu zetrzeć wszelkie zachlapania i plamy miękką, wilgotną ściereczką lub gąbką, dopóki kuchenka jest jeszcze ciepła. W przypadku silniejszego zabrudzenia trzeba użyć delikatnego detergentu i wielokrotnie przecierać zabrudzone miejsce wilgotną ściereczką, aż do całkowitego usunięcia zabrudzenia. Nie należy zdejmować osłony źródła mikrofal.

2. Należy zwracać uwagę, by woda lub roztwór detergentu nie dostały się do małych otworów wentylacyjnych w ściankach kuchenki; mogłoby to spowodować uszkodzenie kuchenki.

3. Do mycia wnętrza kuchenki nie należy używać środków czyszczących w aerozolu. Osłonę źródła mikrofal należy utrzymywać w stałej czystości.

Osłona jest wykonana z delikatnego materiału i należy zachować ostrożność przy jej czyszczeniu (przestrzegaj powyższych instrukcji na temat czyszczenia).

UWAGA: Nadmierne zmoczenie może doprowadzić do zniszczenia osłony źródła mikrofal.

Osłona źródła mikrofal należy do elementów eksploatacyjnych i bez regularnego czyszczenia będzie wymagała wymiany.

Drzwiczki

W celu usunięcia wszelkich śladów zabrudzeń, obie strony drzwiczek oraz uszczelki należy regularnie czyścić miękką, wilgotną ściereczką. Nie należy stosować środków do szorowania lub innych środków powodujących zadrapania, które mogłyby uszkodzić szklaną powierzchnię drzwiczek.

UWAGA: Do czyszczenia żadnego elementu kuchenki nie należy używać odkurzaczy parowych.

Szklana płaska taca

W celu usunięcia wszelkich śladów zabrudzeń szklaną płaską tacę należy regularnie czyścić miękką, wilgotną ściereczką, jeśli taca nie jest zbyt gorąca. W wypadku silniejszego zabrudzenia trzeba użyć delikatnego detergentu i wielokrotnie przecierać zabrudzone miejsce wilgotną ściereczką, aż do całkowitego usunięcia zabrudzenia. Do czyszczenia szklanej płaskiej tacy nie należy stosować środków do szorowania ani innych środków powodujących zadrapania.

Porada ułatwiająca czyszczenie kuchenki:

Włóż połówkę cytryny do miski, dodaj 300 ml (trochę więcej niż szklankę) wody i podgrzej z mocą 100% przez 10-12 minut.

Wytrzyj kuchenkę do czysta przy pomocy miękkiej, suchej ściereczki.





PRZYDATNE NACZYNIA

Żeby możliwe było gotowanie/rozmarzanie w kuchenke, promieniowanie mikrofalowe musi przeniknąć przez pojemnik do naczynia.

Z tego względu konieczne jest odpowiednie dobranie naczyń.

Zalecane są naczynia owalne/okrągłe zamiast kwadratowych/prostokątnych, ponieważ żywność w rógach może się nadmiernie zagotowywać. Można zastosować rozmaite naczynia, zgodnie z poniższą listą.

Naczynie	Odpowiednie do kuchenek mikrofalowych	Komentarze
Folia aluminiowa Naczynia z folii	✓ / ✗	Można użyć małych kawałków folii aluminiowej do ochrony potraw przed przegrzaniem. Folia powinna znajdować się przynajmniej 2 cm od ścianek kuchenki, ponieważ może dojść do wyładowań. Naczynia foliowe nie są zalecane, o ile wyraźnie nie określili tego producent (np. Microfoil®). Należy przestrzegać dołączonych instrukcji.
Naczynia powodujące rumienienie potraw	✓	Zawsze przestrzegaj zaleceń producenta. Nie należy przekraczać podanego czasu nagrzewania. Zachowaj szczególną ostrożność, ponieważ te naczynia mogą się znacznie nagrzewać.
Porcelana i naczynia ceramiczne	✓ / ✗	Porcelana, ceramika, ceramika glazurowana i porcelana kostna są zazwyczaj odpowiednie, z wyjątkiem naczyń posiadających metaliczne ozdoby.
Naczynia szklane, np Pyrex®	✓	Należy zachować szczególną ostrożność przy używaniu delikatnych naczyń szklanych, ponieważ mogą się stłuc lub pęknąć w wyniku nagłego podgrzania.
METAL	✗	Nie jest zalecane stosowanie metalowych naczyń, ponieważ powodują one wyładowania elektryczne, a co za tym idzie mogą doprowadzić do pożaru.
Plastik/polistyren, np. naczynia z barów szybkiej obsługi	✓	Należy zachować ostrożność, ponieważ niektóre naczynia mogą się odkształcić, stopić lub stracić kolor przy wysokich temperaturach.
Folia plastikowa	✓	Nie należy dotykać potraw i folię należy przekłuć, żeby pozwolić na wydostanie się pary.
Torby do zamrażania/pieczenia	✓	Torby należy przekłuć, żeby pozwolić na wydostanie się pary. Upewnij się, że torby nadają się do użycia w kuchenke mikrofalowej. Nie należy ich wiązać materiałami plastikowymi lub metalowymi, ponieważ mogą się stopić lub zapalić w wyniku wyładowań.
Papierowe talerze, kubki i papier kuchenny	✓	Można używać tylko przy podgrzewaniu lub do wchłaniania wilgoci. Należy zachować ostrożność, ponieważ nadmierne podgrzanie może spowodować pożar.
Naczynia słomiane i drewniane	✓	Zawsze należy nadzorować kuchenkę podczas korzystania z takich materiałów, ponieważ nadmierne podgrzanie może spowodować pożar.
Papier z recyklingu i gazety	✗	Mogą zawierać skrawki metalu, które mogą powodować wyładowania i wywołać pożar.

⚠ OSTRZEŻENIE:

Korzystając z plastikowych, papierowych lub innych łatwopalnych pojemników na żywność nigdy nie pozostawiaj urządzenia bez nadzoru.



ROZWIĄZYWANIE PROBLEMÓW



POLSKI

Jeśli kuchenka pracuje nieprawidłowo, możesz w prosty sposób sprawdzić jej działanie zanim wezwiesz serwis. Pozwoli to uniknąć zbędnego kontaktowania się z personelem serwisu w przypadku niewielkiego problemu.

Przeprowadź następujące proste czynności kontrolne:

Umieść w kuchenke filiżankę z wodą na talerzu obrotowym i dokładnie zamknij drzwiczki. Zaprogramuj kuchenkę na gotowanie przez 1 minutę wykorzystując 100% mocy mikrofal.

1. Czy lampka oświetleniowa świeci podczas gotowania?
2. Czy układ rozprowadzający mikrofałę obraca się?
3. Czy wentylator pracuje? (Sprawdź przykładając dłoń do wylotów wentylacyjnych.)
4. Czy po upływie 1 minuty rozlega się sygnał dźwiękowy?
5. Czy woda w filiżance jest gorąca?

Jeśli odpowiedź na którekolwiek z powyższych pytań brzmi „NIE”, sprawdź, czy zasilanie kuchenki jest prawidłowo podłączone lub bezpiecznik nie przerwał zasilania na skutek zwarcia elektrycznego. Jeśli nie występuje żadna z powyższych przyczyn, zapoznaj się z tabelą rozwiązywania problemów.

OSTRZEŻENIE: Nigdy nie próbuj samodzielnie regulować, naprawiać ani modyfikować urządzenia. Wszelkie naprawy i czynności serwisowe są niebezpieczne i powinny być przeprowadzone wyłącznie przez wykwalifikowanych pracowników serwisu firmy SHARP. Jest to bardzo ważne, ponieważ naprawa lub serwisowanie może wymagać demontażu osłon, które chronią przed promieniowaniem mikrofal.

- Uszczelki drzwiczek chronią przed przenikaniem promieniowania mikrofal na zewnątrz pracującej kuchenki, ale nie tworzą hermetycznego uszczelnienia. Pojawienie się kropeł wody, światła lub ciepłego powietrza wokół drzwiczek kuchenki jest zjawiskiem zupełnie normalnym. Podgrzewanie potraw o wysokiej zawartości wilgoci uwalnia parę wodną i powoduje jej skraplanie na wewnętrznej powierzchni drzwiczek. Krople wody mogą kapać z urządzenia.
- **Naprawy i modyfikacje urządzenia:** Nie wolno używać kuchenki, jeśli nie działa prawidłowo.
- **Dostęp do obudowy i lampki oświetleniowej:** Nie wolno zdejmować obudowy urządzenia. Jest to bardzo niebezpieczne, ponieważ wewnętrzne elementy kuchenki znajdują się pod wysokim napięciem. Dotknięcie ich grozi śmiercią. Opisywana kuchenka nie została wyposażona w osłonę umożliwiającą dostęp do lampki oświetleniowej. W przypadku przepalenia lampki użytkownik nie powinien próbować wymienić jej samodzielnie, lecz skontaktować się z autoryzowanym serwisem firmy SHARP.

INFORMACJA O NAJBLIŻSZYM SERWISIE: 801 601 609

(opłata jak za połączenie lokalne)

sharp.sep@sharp.eu





ROZWIĄZYWANIE PROBLEMÓW

TABELA ROZWIĄZYWANIA PROBLEMÓW

PYTANIE	ODPOWIEDŹ
Wokół drzwiczek odczuwalne jest wypływanie powietrza na zewnątrz.	Podczas pracy kuchenki powietrze przepływa w komorze operacyjnej. Drzwiczki nie zapewniają hermetycznego uszczelnienia. Dlatego powietrze może wydostawać się na zewnątrz poprzez drzwiczki.
Para wodna skrapla się w kuchenke, więc krople wody mogą kapać na zewnątrz poprzez drzwiczki.	Zazwyczaj komora operacyjna jest chłodniejsza od potrawy przeznaczonej do gotowania. Dlatego wytworzona para wodna skrapla się na chłodniejszej powierzchni. Ilość wytworzonej pary wodnej zależy od zawartości wody w potrawie przeznaczonej do gotowania. Niektóre produkty spożywcze, np. ziemniaki, odznaczają się wysoką zawartością wilgoci. Skroplona para wodna, pozostająca wewnątrz szklanej części drzwiczek, powinna zniknąć po kilku godzinach.
Migotanie lub iskrzenie wewnątrz komory operacyjnej podczas gotowania.	Iskrzenie pojawia się podczas gotowania, jeśli metalowy przedmiot znajdzie się w pobliżu ścianki komory operacyjnej. Może to doprowadzić do zadrapania powierzchni komory operacyjnej, ale nie powinno powodować innych uszkodzeń kuchenki.
Iskrzące ziemniaki.	Dokładnie usuń wszystkie „oczka” z ziemniaków, a następnie nakłuj ziemniaki. Ułóż bezpośrednio na talerzu obrotowym, albo w naczyniu żaroodpornym lub podobnym.
Chociaż wyświetlacz jest podświetlony, panel sterowania nie działa po naciśnięciu przycisku.	Sprawdź, czy drzwiczki zostały prawidłowo zamknięte.
Kuchenka gotuje zbyt wolno.	Upewnij się, że został wybrany prawidłowy poziom mocy mikrofal.
Kuchenka głośno pracuje.	Podczas gotowania/rozmarzania promieniowanie mikrofal jest włączane i wyłączane naprzemiennie.
Zewnętrzna obudowa jest bardzo gorąca.	Obudowa może być gorąca i nie wolno jej dotykać - dzieci nie powinny zbliżać się do kuchenki.





Προσοχή: Το προϊόν σας είναι σημαδεμένο με αυτό το σύμβολο. Αυτό σημαίνει ότι χρησιμοποιημένα ηλεκτρικά και ηλεκτρονικά προϊόντα δεν πρέπει να αναμιχθούν με κοινά οικιακά απορρίμματα. Υπάρχει σύστημα ξεχωριστής περισυλλογής για αυτά τα προϊόντα.

A. Πληροφορίες απόρριψης για χρήστες (ιδιωτική οικιακή χρήση)

1. Στην Ευρωπαϊκή Ένωση

Προσοχή: Αν θέλετε να απορρίψετε αυτή τη συσκευή παρακαλώ μη χρησιμοποιείτε κανονικούς κάδους απορριμμάτων.

Ο χρησιμοποιημένος ηλεκτρικός και ηλεκτρονικός εξοπλισμός πρέπει να μεταχειρίζεται μεμονωμένα και σύμφωνα με τη νομοθεσία που απαιτεί κατάλληλη μεταχείριση, αποκατάσταση και ανακύκλωση χρησιμοποιημένου ηλεκτρικού και ηλεκτρονικού εξοπλισμού.

Σύμφωνα με την εφαρμογή από τα κράτη-μέλη, τα νοικοκυριά ενότων μελών της ΕΕ μπορούν να επιστρέφουν τον χρησιμοποιημένο ηλεκτρολογικό και ηλεκτρονικό εξοπλισμό σε προσδιορισμένες εγκαταστάσεις συλλογής χωρίς επιβάρυνση*.

Σε ορισμένες χώρες* ο τοπικός μεταπράτης μπορεί να παραλάβει το παλιό σας προϊόν χωρίς επιβάρυνση αν αποκτήσετε ένα παρόμοιο καινούριο.

*) Παρακαλούμε να επικοινωνήσετε με τις τοπικές αρχές για περαιτέρω λεπτομέρειες.

Αν ο χρησιμοποιημένος ηλεκτρικός ή ηλεκτρονικός εξοπλισμός σας έχει μπαταρίες ή συσσωρευτές, παρακαλούμε να τα απορρίψετε χωριστά σύμφωνα με τις τοπικές απαιτήσεις.

Με τη σωστή απόρριψη αυτού του προϊόντος θα βοηθήσετε στην επιβεβαίωση ότι τα απόβλητα υποβάλλονται στην απαραίτητη επεξεργασία, αποκατάστασης και ανακύκλωσης και ότι έτσι αποφεύγονται εν δυνάμει αρνητικές επιδράσεις στο περιβάλλον και στην ανθρώπινη υγεία που μπορούν αλλιώς να προκληθούν εξαιτίας της ανάρμωσης της μεταχείρισης αποβλήτων.

2. Σε άλλες χώρες εκτός ΕΕ

Αν θέλετε να απορρίψετε αυτό το προϊόν, παρακαλούμε να επικοινωνήσετε με τις τοπικές αρχές και να ρωτήσετε για τη σωστή μέθοδο απόρριψης.

Για την Ελβετία: Οι χρησιμοποιημένες ηλεκτρικές ή ηλεκτρονικές συσκευές μπορούν να επιστραφούν χωρίς χρέωση στο κατάστημα ακόμη και αν δεν θέλετε να αγοράσετε καινούργιο προϊόν. Περισσότερα σημεία περισυλλογής αναγράφονται στις αρχικές ιστοσελίδες των www.swico.ch ή www.sens.ch.

Πληροφορίες απόρριψης για χρήστες (επαγγελματική χρήση)

1. Στην Ευρωπαϊκή Ένωση

Αν το προϊόν χρησιμοποιείται για επαγγελματικούς σκοπούς και θέλετε να το απορρίψετε:

Επικοινωνήστε με τον τοπικό προμηθευτή της SHARP που θα σας πληροφορήσει για την ανάληψη του προϊόντος. Μπορεί να χρεωθείτε για τα έξοδα που θα προκύψουν από την ανάληψη και την ανακύκλωση. Μικρά προϊόντα (και μικρά ποσά) μπορούν να αναληφθούν από τοπικές υπηρεσίες περισυλλογής. Για την Ισπανία: Επικοινωνήστε με το σύστημα περισυλλογής που έχει θεσπιστεί ή την τοπική αρχή για την ανάληψη του χρησιμοποιημένου προϊόντος σας.

2. Σε άλλες χώρες εκτός ΕΕ

Αν θέλετε να απορρίψετε αυτό το προϊόν, παρακαλούμε να επικοινωνήσετε με τις τοπικές αρχές και να ρωτήσετε για τη σωστή μέθοδο απόρριψης.



ΤΡΟΠΟΣ ΛΕΙΤΟΥΡΓΙΑΣ ΤΟΥ ΦΟΥΡΝΟΥ



Τα μικροκύματα είναι κύματα ενέργειας, παρόμοια με εκείνα που χρησιμοποιούνται για τα τηλεοπτικά ή ραδιοφωνικά σήματα.

Η ηλεκτρική ενέργεια μετατρέπεται σε ενέργεια μικροκυμάτων, η οποία κατευθύνεται στο μέσο της βάσης της κοιλότητας μέσω ενός οδηγού κυμάτων. Στη συνέχεια η διάταξη ανάδευσης των μικροκυμάτων κατανέμει την ενέργεια μικροκυμάτων σε κάθε γωνία της κοιλότητας ομοιόμορφα.

Τα μικροκύματα δεν μπορούν να διέλθουν μέσα από μέταλλο, γι' αυτό και η κοιλότητα του φούρνου είναι κατασκευασμένη από μέταλλο και διαθέτει ένα λεπτό μεταλλικό πλέγμα στην πόρτα.

Κατά τη διάρκεια του μαγειρέματος τα μικροκύματα ανακλώνται τυχαία στις πλευρές της κοιλότητας του φούρνου.

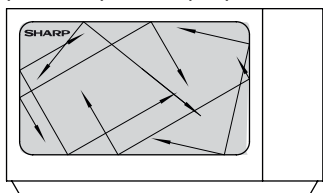

Τα μικροκύματα μπορούν να διέλθουν μέσα από ορισμένα υλικά, όπως το γυαλί και το πλαστικό, θερμαίνοντας το φαγητό. (Ανατρέξτε στην ενότητα 'Σκευή κατάλληλα για τον φούρνο' στη σελίδα GR-25).

Το νερό, η ζάχαρη και το λίπος στο φαγητό απορροφούν τα μικροκύματα με αποτέλεσμα να πάλλονται. Έτσι προκαλείται θερμότητα λόγω τριβής, ακριβώς όπως τα χέρια σας θερμαίνονται αν τα τρίβετε μεταξύ τους.

Οι εξωτερικές περιοχές του φαγητού θερμαίνονται μέσω της ενέργειας μικροκυμάτων και, στη συνέχεια, η θερμότητα μεταφέρεται επαγωγικά στο κέντρο, όπως συμβαίνει και στο συμβατικό μαγείρεμα. Είναι σημαντικό να γυρίζετε, αναδιευθετείτε ή να αναδεύετε το φαγητό για να εξασφαλιστεί ομοιόμορφο ζέσταμα.

Αφού ολοκληρωθεί το μαγείρεμα, ο φούρνος σταματά αυτόματα την παραγωγή μικροκυμάτων.

Ο χρόνος αναμονής είναι απαραίτητος μετά το μαγείρεμα, αφού επιτρέπει στη θερμότητα να διαχυθεί ομοιόμορφα μέσα από το φαγητό.

ΣΗΜΕΙΩΣΗ:

Το μοντέλο αυτό χρησιμοποιεί έναν επίπεδο γυάλινο δίσκο αντί για περιστρεφόμενο δίσκο. Ο επίπεδος γυάλινος δίσκος είναι στερεωμένος με κόλλα στο κέντρο της κοιλότητας, δεν γυρίζει όπως ο περιστρεφόμενος δίσκος. Απλώς τοποθετείτε το σκεύος επάνω στον επίπεδο γυάλινο δίσκο.



ΠΕΡΙΕΧΟΜΕΝΑ

Εγχειρίδιο λειτουργίας

ΠΛΗΡΟΦΟΡΙΕΣ ΣΧΕΤΙΚΑ ΜΕ ΤΗ ΣΩΣΤΗ ΑΠΟΡΡΙΨΗ	1
ΤΡΟΠΟΣ ΛΕΙΤΟΥΡΓΙΑΣ ΤΟΥ ΦΟΥΡΝΟΥ	2
ΠΕΡΙΕΧΟΜΕΝΑ	3-4
ΠΡΟΔΙΑΓΡΑΦΕΣ	3
ΦΟΥΡΝΟΣ ΚΑΙ ΕΞΑΡΤΗΜΑΤΑ	4
ΠΙΝΑΚΑΣ ΕΛΕΓΧΟΥ	5
ΣΗΜΑΝΤΙΚΕΣ ΟΔΗΓΙΕΣ ΑΣΦΑΛΕΙΑΣ	6-13
ΕΓΚΑΤΑΣΤΑΣΗ	14-15
ΠΡΙΝ ΤΗ ΛΕΙΤΟΥΡΓΙΑ	16
ΡΥΘΜΙΣΗ ΤΟΥ ΡΟΛΟΓΙΟΥ	16
ΛΕΙΤΟΥΡΓΙΑ ΧΡΟΝΟΜΕΤΡΟΥ ΚΟΥΖΙΝΑΣ	16
ΕΠΙΠΕΔΑ ΙΣΧΥΟΣ ΜΙΚΡΟΚΥΜΑΤΩΝ	17
ΜΗ ΑΥΤΟΜΑΤΗ ΛΕΙΤΟΥΡΓΙΑ	18
ΜΑΓΕΙΡΕΜΑ ΜΕ ΜΙΚΡΟΚΥΜΑΤΑ	18-19
ΜΑΓΕΙΡΕΜΑ ΜΕ ΓΚΡΙΛ/ΜΕ ΜΙΚΡΟΚΥΜΑΤΑ+ΓΚΡΙΛ	19-20
ΑΛΛΕΣ ΒΟΛΙΚΕΣ ΛΕΙΤΟΥΡΓΙΕΣ	20
ΛΕΙΤΟΥΡΓΙΑ ΑΠΟΨΥΞΗΣ με ΒΑΡΟΣ	21
ΛΕΙΤΟΥΡΓΙΑ ΑΠΟΨΥΞΗΣ με ΧΡΟΝΟ	21
ΛΕΙΤΟΥΡΓΙΑ ΑΥΤΟΜΑΤΩΝ ΜΕΝΟΥ	22
ΠΙΝΑΚΑΣ ΑΥΤΟΜΑΤΩΝ ΜΕΝΟΥ	22-24
ΚΑΘΑΡΙΣΜΟΣ ΚΑΙ ΣΥΝΤΗΡΗΣΗ	24
ΣΚΕΥΗ ΚΑΤΑΛΛΗΛΑ ΓΙΑ ΧΡΗΣΗ ΜΕ ΤΟ ΦΟΥΡΝΟ	25
ΕΠΙΛΥΣΗ ΠΡΟΒΛΗΜΑΤΩΝ	26-27



ΠΡΟΔΙΑΓΡΑΦΕΣ

Όνομα μοντέλου:	R-760
Τάση Γραμμής Εναλλασσόμενου Ρεύματος	: 230-240 V, 50Hz μονής φάσης
Απαιτούμενη εναλλασσόμενη ισχύς: Μικροκύματα	: 1400W
Ισχύς Εξόδου: Μικροκύματα	: 900W (IEC 60705)
Κατάσταση Off (απενεργοποίησης) (Κατάσταση εξοικονόμησης ενέργειας)	: λιγότερο από 1.0W
Συχνότητα Μικροκυμάτων	: 2450MHz*(Ομάδα 2/Κλάση B)
Εξωτερικές διαστάσεις (Π) x (Υ) x (Β)** mm	: 489 x 288 x 351
Εσωτερικές διαστάσεις (Π) x (Υ) x (Β)*** mm	: 340 x 197 x 338
Χωρητικότητα Φούρνου	: 23 λίτρα***
Γυάλινος επίπεδος δίσκος (Π) x (Β) mm	: 262 x 262
Βάρος	: περ. 14,6 κ.
Λάμπα φούρνου	: 20W/230V

- * Αυτό το προϊόν πληροί τις απαιτήσεις του Ευρωπαϊκού Προτύπου EN55011. Σύμφωνα με αυτό το πρότυπο, το προϊόν αυτό ταξινομείται ως εξοπλισμός ομάδας 2 κλάσης B.
Ομάδα 2 σημαίνει ότι ο εξοπλισμός παράγει ηθελημένα ενέργεια ραδιοσυχνότητων με τη μορφή ηλεκτρομαγνητικής ακτινοβολίας για θερμική επεξεργασία τροφής.



ΠΡΟΔΙΑΓΡΑΦΕΣ



- Κλάση B σημαίνει ότι ο εξοπλισμός είναι κατάλληλος προς χρήση σε οικιακές εγκαταστάσεις.
** Το βάθος δεν περιλαμβάνει το χερούλι ανοίγματος της πόρτας.
*** Η εσωτερική χωρητικότητα υπολογίζεται μετρώντας το μέγιστο πλάτος, βάθος και ύψος.
Η πραγματική χωρητικότητα υποδοχής φαγητού είναι μικρότερη.
ΩΣ ΜΕΡΟΣ ΤΗΣ ΠΟΛΙΤΙΚΗΣ ΣΥΝΕΧΟΥΣ ΒΕΛΤΙΩΣΗΣ, ΔΙΑΤΗΡΟΥΜΕ ΤΟ ΔΙΚΑΙΩΜΑ ΝΑ ΤΡΟΠΟΠΟΙΗΣΟΥΜΕ ΤΟ ΣΧΕΔΙΑΣΜΟ ΚΑΙ ΤΙΣ ΠΡΟΔΙΑΓΡΑΦΕΣ ΧΩΡΙΣ ΠΡΟΕΙΔΟΠΟΙΗΣΗ.

ΕΛΛΗΝΙΚΑ

ΦΟΥΡΝΟΣ ΚΑΙ ΕΞΑΡΤΗΜΑΤΑ

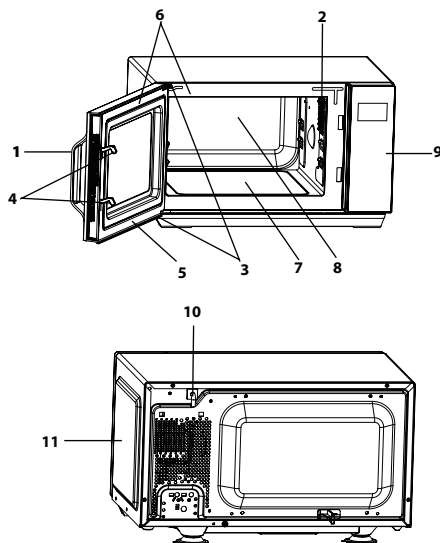

ΦΟΥΡΝΟΣ

1. Χερούλι ανοίγματος πόρτας
2. Λάμπα φούρνου
3. Μεντεσέδες
4. Μάνταλα ασφαλείας πόρτας
5. Πόρτα
6. Σφραγίσματα της πόρτας και επιφάνειες στεγανοποίησης
7. Γυάλινος επίπεδο δίσκος
8. Εσωτερικό φούρνου
9. Πίνακας ελέγχου
10. Καλώδιο παροχής ρεύματος
11. Εξωτερικό κάλυμμα

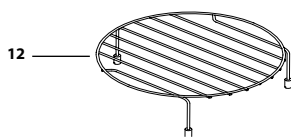

ΕΞΑΡΤΗΜΑΤΑ:

Ελέγξτε για να βεβαιωθείτε ότι παρέχονται τα παρακάτω εξαρτήματα:

12) Σχάρα

- Για χρήση της σχάρας, ανατρέξτε στις ενότητες του γκριλ στη σελίδα GR-19.

Μην ακουμπάτε ποτέ το γκριλ όταν είναι ζεστό.

ΣΗΜΕΙΩΣΗ: Κατά την παραγγελία εξαρτημάτων, παρακαλείστε να αναφέρετε δύο στοιχεία στον αντιπρόσωπο ή τον εξουσιοδοτημένο αντιπρόσωπο σέρβις της SHARP: το όνομα του ανταλλακτικού και το όνομα του μοντέλου.





ΠΙΝΑΚΑΣ ΕΛΕΓΧΟΥ

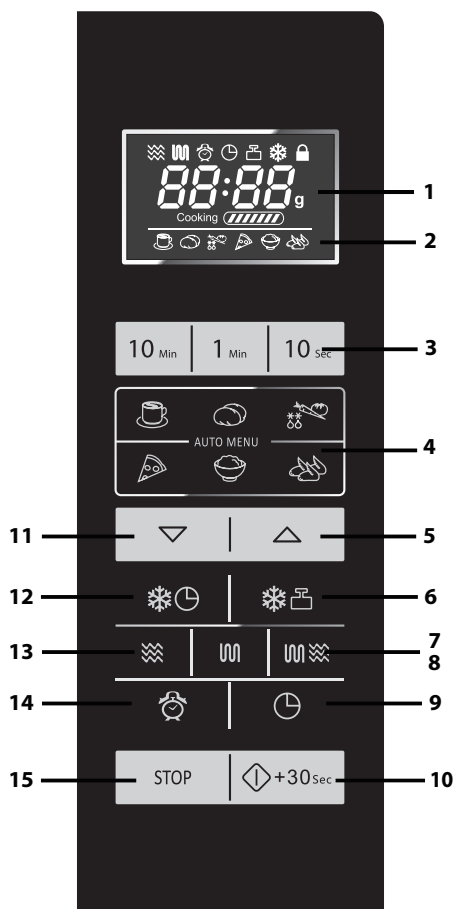

1. ΨΗΦΙΑΚΗ ΟΘΟΝΗ και ΕΝΔΕΙΞΕΙΣ



Ένδειξη για ΜΙΚΡΟΚΥΜΑΤΑ



Ένδειξη για ΓΚΡΙΑ



Ένδειξη για ΚΑΘΥΣΤΕΡΗΣΗ ΧΡΟΝΟΜΕΤΡΟΥ



Ένδειξη για ΧΡΟΝΟΜΕΤΡΟ ΚΟΥΖΙΝΑΣ



Ένδειξη ΑΠΟΨΥΞΗΣ με ΒΑΡΟΣ



Ένδειξη ΑΠΟΨΥΞΗΣ με ΧΡΟΝΟ



Ένδειξη για ΚΛΕΙΔΩΜΑ ΓΙΑ ΠΑΙΔΙΑ

2. ΕΝΔΕΙΞΕΙΣ ΑΥΤΟΜΑΤΩΝ ΜΕΝΟΥ



ΠΟΤΑ



ΠΑΤΑΤΑ ΜΕ ΦΛΟΥΔΑ



ΛΑΧΑΝΙΚΑ



ΠΙΤΣΑ



ΡΥΖΙ



ΨΗΤΑ ΚΟΜΜΑΤΙΑ ΚΟΤΟΠΟΥΛΟΥ

3. ΑΡΙΘΜΗΤΙΚΑ κουμπιά

4. Κουμπιά ΑΥΤΟΜΑΤΩΝ ΜΕΝΟΥ

5. Κουμπί ΑΥΤΟΜΑΤΟ ΜΕΝΟΥ Α1-Α7 και ΑΥΞΗΣΗ ΒΑΡΟΥΣ

6. Κουμπί ΑΠΟΨΥΞΗ ΜΕ ΒΑΡΟΣ

7. Κουμπί ΓΚΡΙΑ

8. Κουμπί ΜΙΚΡΟΚ. + ΓΚΡΙΑ

9. Κουμπί ΧΡΟΝΟΜΕΤΡΟ ΚΟΥΖΙΝΑΣ/ ΡΥΘΜΙΣΗ ΡΟΛΟΓΙΟΥ

10. Κουμπί ΕΝΑΡΞΗ/ΓΡΗΓΟΡΗ ΕΝΑΡΞΗ

11. Κουμπί ΑΥΤΟΜΑΤΟ ΜΕΝΟΥ Α1-Α7 και ΑΥΞΗΣΗ ΒΑΡΟΥΣ

12. Πλήκτρο ΑΠΟΨΥΞΗ ΜΕ ΧΡΟΝΟ

13. Κουμπί ΙΣΧΥΣ ΜΙΚΡΟΚΥΜΑΤΩΝ

14. Κουμπί ΚΑΘΥΣΤΕΡΗΣΗ ΧΡΟΝΟΜΕΤΡΟΥ

15. Κουμπί ΔΙΑΚΟΠΗ/ΔΙΑΓΡΑΦΗ

GR-5



ΣΗΜΑΝΤΙΚΕΣ ΟΔΗΓΙΕΣ ΑΣΦΑΛΕΙΑΣ



ΔΙΑΒΑΣΤΕ ΠΡΟΣΕΚΤΙΚΑ ΚΑΙ ΦΥΛΑΞΤΕ ΓΙΑ ΜΕΛΛΟΝΤΙΚΗ ΑΝΑΦΟΡΑ

1. Αυτός ο φούρνος έχει σχεδιαστεί για χρήση μόνο σε πάγκο. Δεν έχει σχεδιαστεί για ενσωμάτωση σε μονάδα κουζίνας. Μην τοποθετείτε το φούρνο σε ντουλάπι.
2. Η πόρτα του φούρνου μπορεί να ζεσταθεί κατά το μαγείρεμα. Τοποθετήστε ή στερεώστε το φούρνο έτσι ώστε το κάτω μέρος του φούρνου να απέχει 85cm ή περισσότερο από το πάτωμα. Κρατήστε τα παιδιά μακριά από την πόρτα για να την αποφυγή εγκαυμάτων σε αυτά.
3. **ΠΡΟΕΙΔΟΠΟΙΗΣΗ:** Μην αγγίζετε τον επίπεδο δίσκο αμέσως μετά το μαγείρεμα, καθώς μπορεί να είναι θερμός.
4. Βεβαιωθείτε ότι υπάρχει ένα ελάχιστος χώρος πάνω από το φούρνο 30 cm.
5. Η συσκευή αυτή μπορεί να χρησιμοποιηθεί από παιδιά ηλικίας 8 ετών και πάνω και από άτομα με μειωμένες σωματικές, αισθητηριακές ή διανοητικές ικανότητες, ή από άτομα που δεν διαθέτουν εμπειρία και γνώση, εφόσον τους παρέχεται επίβλεψη ή καθοδήγηση σχετικά με τη χρήση της συσκευής με ασφάλεια και εφόσον καταλαβαίνουν τους κινδύνους που περιλαμβάνονται. Τα παιδιά δεν πρέπει να παίζουν με τη συσκευή. Ο καθαρισμός και η συντήρηση δεν πρέπει να πραγματοποιούνται από παιδιά ηλικίας κάτω των 8 ετών και χωρίς επίβλεψη.
6. Κρατήστε τη συσκευή και το καλώδιό της μακριά από παιδιά ηλικίας κάτω των 8 ετών.
7. **ΠΡΟΕΙΔΟΠΟΙΗΣΗ:** Επιτρέπετε σε παιδιά να χρησιμοποιούν το φούρνο χωρίς επίβλεψη μόνο εφόσον τους έχετε παράσχει επαρκείς οδηγίες έτσι ώστε να είναι ικανά να χρησιμοποιούν το φούρνο με ασφάλεια και εφόσον καταλαβαίνουν τους κινδύνους που ενυπάρχουν στην εσφαλμένη χρήση του.
8. **ΠΡΟΕΙΔΟΠΟΙΗΣΗ:** Τα προσβάσιμα τμήματα μπορεί να θερμανθούν κατά τη χρήση. Τα μικρά παιδιά θα πρέπει να μένουν μακριά.
9. **ΠΡΟΕΙΔΟΠΟΙΗΣΗ:** Εάν η πόρτα ή τα σφραγίσματα της πόρτας έχουν υποστεί βλάβη, ο φούρνος δεν πρέπει να τεθεί σε λειτουργία μέχρι να επισκευαστεί από κάποιο αρμόδιο άτομο.
10. **ΠΡΟΕΙΔΟΠΟΙΗΣΗ:** Ποτέ μην προσαρμόζετε, επισκευάζε-





ΣΗΜΑΝΤΙΚΕΣ ΟΔΗΓΙΕΣ ΑΣΦΑΛΕΙΑΣ

τε ή τροποποιείτε το φούρνο μόνοι σας. Είναι επικίνδυνο για οποιονδήποτε άλλον εκτός από κάποιο αρμόδιο άτομο, να εκτελέσει οποιαδήποτε εργασία σέρβις ή επισκευής που περιλαμβάνει την αφαίρεση του καλύμματος το οποίο προστατεύει από την έκθεση σε ενέργεια μικροκυμάτων.

- 11.** Εάν το καλώδιο παροχής ρεύματος αυτής της συσκευής υποστεί βλάβη, πρέπει να αντικατασταθεί με ένα ειδικό καλώδιο. Αυτή η αλλαγή πρέπει να γίνει από ένα εξουσιοδοτημένο αντιπρόσωπο σέρβις της SHARP.
- 12. ΠΡΟΕΙΔΟΠΟΙΗΣΗ:** Υγρά και άλλα φαγητά δεν πρέπει να θερμαίνονται σε σφραγισμένα δοχεία εφόσον είναι πιθανό να εκραγούν.
- 13.** Η θέρμανση αναψυκτικών με μικροκύματα μπορεί να οδηγήσει σε καθυστερημένη έκρηξη βρασμού, επομένως πρέπει να δίνεται προσοχή στο χειρισμό του δοχείου.
- 14.** Μη μαγειρεύετε αβγά με το τσόφλι τους. Τα βραστά ολόκληρα αβγά δεν πρέπει να ζεσταίνονται στα μικροκύματα εφόσον μπορεί να εκραγούν ακόμα και αφού το μαγείρεμα έχει λήξει. Για να μαγειρέψετε ή να ξαναζεστάνετε αβγά που δεν έχουν ανακατευτεί και δεν έχουν γίνει ομελέτα, τρυπήστε τους κρόκους και τα ασπράδια, ειδάλλως τα αβγά μπορεί να εκραγούν. Ξεφλουδίστε και κόψτε σε φέτες τα βρασμένα αβγά προτού τα ξαναζεστάνετε στο φούρνο μικροκυμάτων.
- 15.** Τα σκεύη θα πρέπει να ελέγχονται ώστε να εξασφαλίζεται πως είναι κατάλληλα για χρήση με το φούρνο. Ανατρέξτε στη Σελίδα GR-25. Χρησιμοποιείτε μόνο σκεύη και δοχεία κατάλληλα για χρήση σε φούρνο μικροκυμάτων στις λειτουργίες μικροκυμάτων.
- 16.** Τα περιεχόμενα των μπιμπερό και των βάζων με παιδικές τροφές πρέπει να ανακατεύονται ή να ανακινούνται και πρέπει να ελέγχεται η θερμοκρασία πριν την κατανάλωση, ώστε να αποφευχθούν εγκαυματα.
- 17.** Η πόρτα, το εξωτερικό κάλυμμα, η κοιλότητα του φούρνου, τα σκεύη, τα εξαρτήματα και ειδικά τα θερμαντικά στοιχεία του γκριλ θα ζεσταίνονται πολύ κατά τη διάρκεια της λειτουργίας.
- 18.** Πρέπει να φροντίζετε ώστε να μην αγγίζετε αυτές τις περιοχές. Για την αποφυγή εγκαυμάτων, χρησιμοποιείτε πάντα χοντρά γάντια φουρνου. Πριν από τον καθαρισμό, βεβαιωνεστε πως αυτά δεν είναι ζεστά. Κατά τη θέρμαν-





ΣΗΜΑΝΤΙΚΕΣ ΟΔΗΓΙΕΣ ΑΣΦΑΛΕΙΑΣ



- ση φαγητού σε πλαστικά ή χάρτινα δοχεία, παρατηρείτε το φούρνο καθώς υπάρχει πιθανότητα ανάφλεξης.
19. Εάν δημιουργηθεί καπνός, σβήστε ή αποσυνδέστε το φούρνο και κρατήστε την πόρτα κλειστή ώστε να καταπνίξετε οποιεσδήποτε φλόγες.
 20. Καθαρίζετε το φούρνο σε τακτά χρονικά διαστήματα και απομακρύνετε οποιεσδήποτε αποθέσεις τροφής.
 21. Αποτυχία να διατηρήσετε το φούρνο σε καθαρή κατάσταση θα μπορούσε να οδηγήσει σε αλλοίωση της επιφάνειας η οποία θα μπορούσε να επηρεάσει δυσμενώς τη ζωή της συσκευής και πιθανώς να οδηγήσει σε επικίνδυνη κατάσταση.
 22. Μη χρησιμοποιείτε σκληρά διαβρωτικά καθαριστικά ή αιχμηρούς μεταλλικούς ξύστες για τον καθαρισμό του γυαλιού στην πόρτα του φούρνου, εφόσον μπορεί να γρατζουνίσουν την επιφάνεια, και αυτό μπορεί να οδηγήσει σε θραύση του τζαμιού.
 23. Δεν πρέπει να χρησιμοποιείτε ατμοκαθαριστές.
 24. Ανατρέξτε στις οδηγίες σχετικά με τον καθαρισμό για τα σφραγίσματα της πόρτας, τις κοιλότητες και τα γειτνιάζοντα μέρη στη σελίδα GR-24.
 25. Η συσκευή αυτή προορίζεται για οικιακή χρήση και παρόμοιες εφαρμογές, όπως:
 - κουζίνες προσωπικού σε καταστήματα, γραφεία και άλλο εργασιακό περιβάλλον.
 - από πελάτες σε ξενοδοχεία, μοτέλ και άλλους χώρους διαμονής.
 - αγροικίες.
 - σε ξενώνες και παρόμοιο περιβάλλον
 26. **ΠΡΟΕΙΔΟΠΟΙΗΣΗ:** Η συσκευή και τα προσβάσιμα μέρη της μπορεί να θερμανθούν κατά τη χρήση. Θα πρέπει να δείχνετε προσοχή για την αποφυγή της επαφής με τα θερμαντικά στοιχεία. Τα παιδιά ηλικίας κάτω των 8 ετών πρέπει να μένουν μακριά εκτός αν επιβλέπονται συνεχώς.
 27. Κατά τη διάρκεια της χρήσης η συσκευή θερμαίνεται. Θα πρέπει να δείχνετε προσοχή για την αποφυγή επαφής με τα θερμαντικά στοιχεία μέσα στο φούρνο.
 28. Τα προσβάσιμα τμήματα μπορεί να θερμανθούν κατά τη χρήση. Τα μικρά παιδιά θα πρέπει να μένουν μακριά.

Για να αποφύγετε τον κίνδυνο πυρκαγιάς:





ΣΗΜΑΝΤΙΚΕΣ ΟΔΗΓΙΕΣ ΑΣΦΑΛΕΙΑΣ

- 1. Ο φούρνος μικροκυμάτων δεν θα πρέπει να αφήνεται χωρίς επίβλεψη κατά τη διάρκεια της λειτουργίας. Επίπεδα ισχύος που είναι υπερβολικά υψηλά, ή χρόνοι μαγειρέματος εξαιρετικά μεγάλοι, μπορούν να υπερθερμάνουν τα φαγητά και να έχουν ως αποτέλεσμα πυρκαγιά.**
2. Η ηλεκτρική παροχή πρέπει να είναι εύκολα προσβάσιμη ώστε η μονάδα να μπορεί να αποσυνδεθεί εύκολα σε περίπτωση ανάγκης.
3. Η τροφοδοσία εναλλασσόμενου ρεύματος πρέπει να είναι 230-240 V~, 50Hz.
4. Πρέπει να παρέχεται ένα ξεχωριστό κύκλωμα που θα εξυπηρετεί μόνο αυτή τη συσκευή.
5. Μην τοποθετείτε το φούρνο σε περιοχές όπου παράγεται θερμότητα. Κοντά σε ένα συμβατικό φουρνο, για παράδειγμα.
6. Μην εγκαθιστάτε το φούρνο σε περιοχή με υψηλή υγρασία ή σε σημείο όπου μπορεί να συγκεντρωθεί υγρασία.
7. Μην αποθηκεύετε ή χρησιμοποιείτε το φούρνο σε εξωτερικούς χώρους.
8. Μετά τη χρήση, καθαρίστε το κάλυμμα του κυματοδηγού, το εσωτερικό του φούρνου, τον περιστρεφόμενο δίσκο και το στήριγμα κυλίνδρου. Αυτά πρέπει να είναι στεγνά και χωρίς λίπη. Το συσσωρευμένο λίπος μπορεί να υπερθερμανθεί και να ξεκινήσει να καπνίζει ή να πιάσει φωτιά.
9. Μην τοποθετείτε εύφλεκτα υλικά κοντά στο φούρνο ή στα ανοίγματα εξαερισμού.
10. Μην μπλοκάρτε τα ανοίγματα εξαερισμού.
11. Αφαιρέστε όλα τα μεταλλικά σφραγίσματα, τα σύρματα, κτλ., από το φαγητό και από τις συσκευασίες φαγητού. Τα ηλεκτρικά τόξα που μπορεί να δημιουργηθούν σε μεταλλικές επιφάνειες, μπορεί να προκαλέσουν πυρκαγιά.
12. Μη χρησιμοποιείτε το φούρνο μικροκυμάτων για να θερμάνετε λάδια για τηγάνισμα. Η θερμοκρασία δεν ελέγχεται και το λάδι μπορεί να αρπάξει φωτιά.
13. Για να φτιάξετε ποπ-κορν, χρησιμοποιείτε μόνο ειδικούς παρασκευαστές μικροκυμάτων για ποπ-κορν.
14. Μην αποθηκεύετε φαγητό ή άλλα αντικείμενα μέσα στο φούρνο.





ΣΗΜΑΝΤΙΚΕΣ ΟΔΗΓΙΕΣ ΑΣΦΑΛΕΙΑΣ



15. Ελέγξτε τις ρυθμίσεις αφού ξεκινήσετε το φούρνο για να βεβαιωθείτε πως ο φούρνος λειτουργεί όπως επιθυμείτε.
16. Για να αποφύγετε υπερθέρμανση και πυρκαγιά, πρέπει να δίνετε ιδιαίτερη προσοχή όταν μαγειρεύετε ή ξαναζεσταίνετε φαγητό με υψηλό περιεχόμενο ζάχαρης ή λίπους, για παράδειγμα, λουκάνικα, πίτες ή χριστουγεννιάτικη πουτίγκα.
17. Ανατρέξτε στις αντίστοιχες υποδείξεις στο εγχειρίδιο λειτουργίας.

Για να αποφύγετε την πιθανότητα τραυματισμού

1. ΠΡΟΕΙΔΟΠΟΙΗΣΗ:

Μη χρησιμοποιείτε το φούρνο εάν έχει υποστεί βλάβη ή εάν δυσλειτουργεί. Ελέγξτε τα ακόλουθα πριν τη χρήση:

- α) Την πόρτα· σιγουρευτείτε ότι η πόρτα κλείνει σωστά και βεβαιωθείτε ότι είναι σωστά ευθυγραμμισμένη και δεν είναι στραβωμένη.
 - β) Τα μάνταλα ασφαλείας και τους μεντεσέδες· ελέγξτε για να σιγουρευτείτε ότι δεν είναι σπασμένα ή χαλαρά.
 - γ) Τα σφραγίσματα τις πόρτας και τις επιφάνειες σφράγισης· βεβαιωθείτε ότι δεν έχουν υποστεί βλάβη.
 - δ) Το εσωτερικό του φούρνου ή πάνω στην πόρτα· βεβαιωθείτε ότι δεν υπάρχουν βαθουλώματα.
 - ε) Το καλώδιο παροχής ρεύματος και το βύσμα· βεβαιωθείτε ότι δεν έχουν υποστεί βλάβη.
2. Μη λειτουργείτε το φούρνο με ανοιχτή την πόρτα ή μην αλλάζετε τα μάνταλα ασφαλείας της πόρτας με οποιονδήποτε τρόπο.
 3. Μη λειτουργείτε το φούρνο όταν υπάρχει κάποιο αντικείμενο ανάμεσα στα μάνταλα και τις επιφάνειες σφράγισης.
 4. Μην επιτρέπετε τη συσσώρευση λίπους ή βρωμιάς πάνω στα σφραγίσματα της πόρτας και τα γειτνιάζοντα τμήματα. Καθαρίζετε το φούρνο σε τακτά χρονικά διαστήματα και αφαιρείτε οποιεσδήποτε αποθέσεις τροφής. Ακολουθείτε τις οδηγίες σχετικά με το θέμα 'Καθαρισμός και Συντήρηση' στη σελίδα GR-24.
 5. Άτομα με ΒΗΜΑΤΟΔΟΤΕΣ πρέπει να συμβουλευτούν τον γιατρό τους ή τον κατασκευαστή του βηματοδότη για προφυλάξεις σχετικά με τους φούρνους μικροκυμάτων.

Για να αποφύγετε την πιθανότητα ηλεκτροπληξίας





ΣΗΜΑΝΤΙΚΕΣ ΟΔΗΓΙΕΣ ΑΣΦΑΛΕΙΑΣ

1. Σε καμία περίπτωση δεν πρέπει να αφαιρέσετε το εξωτερικό κάλυμμα.
2. Ποτέ μη χύνετε ή εισάγετε αντικείμενα στα ανοίγματα της ασφάλειας της πόρτας ή στα ανοίγματα εξαερισμού. Σε περίπτωση διαρροής υγρού, σβήστε και αποσυνδέστε το φούρνο αμέσως, και καλέστε ένα εξουσιοδοτημένο αντιπρόσωπο σέρβις της SHARP.
3. Μη βυθίζετε το καλώδιο ή το βύσμα παροχής ρεύματος σε νερό ή σε οποιοδήποτε άλλο υγρό.
4. Μην αφήνετε το καλώδιο παροχής ρεύματος να κρέμεται από την άκρη του τραπέζιού ή του πάγκου εργασίας.
5. Κρατήστε το καλώδιο παροχής ρεύματος μακριά από θερμές επιφάνειες, συμπεριλαμβανομένου του πίσω μέρους του φούρνου. 6. Μην επιχειρείτε να αντικαταστήσετε τη λάμπα του φούρνου μόνοι σας, και μην επιτρέπετε σε κάποιον ο οποίος δεν είναι ηλεκτρολόγος εξουσιοδοτημένος από τη SHARP να κάνει κάτι τέτοιο. Εάν η λάμπα του φούρνου παρουσιάσει βλάβη, παρακαλούμε συμβουλευτείτε τον αντιπρόσωπό σας ή ένα εξουσιοδοτημένο αντιπρόσωπο σέρβις της SHARP.

Για να αποφύγετε την πιθανότητα έκρηξης και ξαφνικού βρασμού:

1. Ποτέ μη χρησιμοποιείτε σφραγισμένα δοχεία. Αφαιρέστε τα σφραγίσματα και τα καπάκια πριν τη χρήση. Τα σφραγισμένα δοχεία μπορεί να εκραγούν εξαιτίας της συσσώρευσης πίεσης ακόμα και όταν ο φούρνος έχει σβήσει.
2. Προσέχετε όταν βάζετε στα μικροκύματα υγρά. Χρησιμοποιείτε δοχεία με φαρδύ στόμιο ώστε να επιτρέπεται η διαφυγή των φυσαλίδων.

Ποτέ μη ζεσταίνετε υγρά σε δοχεία με στενό στόμιο, όπως μπιμπερό, εφόσον αυτό μπορεί να οδηγήσει στην έκρηξη των περιεχομένων από το δοχείο όταν αυτό θερμανθεί, και στην πρόκληση εγκαυμάτων.

Για να αποφύγετε ξαφνική έκρηξη αναβράζοντος υγρού και πιθανό ζεμάτισμα:

1. Μην χρησιμοποιείτε για πολλή ώρα.
2. Ανακατέψτε το υγρό πριν το ζεσταμα/ξεναζεσταμα.
3. Προτείνεται να βάζετε μία γυάλινη ράβδο ή ένα παρόμοιο εργαλείο (όχι μεταλλικό) στο υγρό ενώ αναθερμαίνεται.





ΣΗΜΑΝΤΙΚΕΣ ΟΔΗΓΙΕΣ ΑΣΦΑΛΕΙΑΣ



4. Αφήστε το υγρό να ηρεμήσει για τουλάχιστον 20 δευτερόλεπτα στο φούρνο στο τέλος του χρόνου μαγειρέματος για να αποφύγετε καθυστερημένο εκρηκτικό βρασμό.
3. Πριν το μαγείρεμα, διατρυπήστε τη φλούδα/πέτσα φαγητών όπως οι πατάτες, τα λουκάνικα και τα φρούτα, ειδάλλως μπορεί να εκραγούν.

Για να αποφύγετε την πιθανότητα εγκαυμάτων

1. Χρησιμοποιείτε πιάστρες ή γάντια φούρνου όταν απομακρύνετε το φαγητό από το φούρνο για να αποφύγετε εγκαύματα.
2. Πάντα να ανοίγετε τα δοχεία, τους παρασκευαστές ποπ-κορν, τις σακούλες μαγειρέματος για φούρνο, κτλ, μακριά από το πρόσωπο και τα χέρια για να αποφύγετε εγκαύματα από ατμούς και έκρηξη βρασμού.
3. **Για την αποφυγή εγκαυμάτων, πάντοτε να δοκιμάζετε τη θερμοκρασία του φαγητού και να ανακατεύετε πριν το σερβίρισμα. Να δείχνετε ιδιαίτερη προσοχή στη θερμοκρασία του φαγητού και των πόσιμων υγρών που δίνονται σε βρέφη, παιδιά ή ηλικιωμένους. Η θερμοκρασία του δοχείου δεν δείχνει την αληθινή θερμοκρασία του φαγητού ή του ποτού. Πάντα να ελέγχετε τη θερμοκρασία του φαγητού.**
4. Να στέκεστε πάντα πίσω από την πόρτα του φούρνου όταν την ανοίγετε, για να αποφύγετε εγκαύματα από ατμούς και θερμότητα που διαφεύγουν.
5. Κόβετε σε φέτες γεμιστά φαγητά φούρνου αφού τα ζεστάνετε για να απελευθερωθούν οι ατμοί και να αποφύγετε εγκαύματα.

Για να αποφύγετε κακή χρήση από παιδιά

1. Μη γέρνετε πάνω στην πόρτα του φούρνου και μην κάνετε κούνια πάνω της.
2. Τα παιδιά πρέπει να μαθαίνουν όλες τις σημαντικές οδηγίες ασφάλειας: χρήση πιαστρών, προσεκτική αφαίρεση καλυμμάτων φαγητού· να δίνεται ιδιαίτερη προσοχή στις συσκευασίες (π.χ. αυτοθερμαινόμενα υλικά) που είναι σχεδιασμένες να κάνουν το φαγητό τραγανό, μιας και μπορεί να είναι υπερβολικά ζεστές.

Άλλες προειδοποιήσεις

1. Ποτέ μην τροποποιείτε το φούρνο με κανένα τρόπο.
2. Μη μετακινείτε το φούρνο ενώ βρίσκεται σε λειτουργία.





ΣΗΜΑΝΤΙΚΕΣ ΟΔΗΓΙΕΣ ΑΣΦΑΛΕΙΑΣ

3. Αυτός ο φούρνος είναι μόνο για προετοιμασία σπιτικού φαγητού και μπορεί να χρησιμοποιείται μόνο για το μαγείρεμα φαγητού. Δεν είναι κατάλληλος για εμπορική ή εργαστηριακή χρήση.

Για να συμβάλλετε στην ομαλή χρήση του φούρνου σας και να αποφύγετε βλάβη:

1. Μη λειτουργείτε ποτέ το φούρνο ενώ είναι άδειος, εκτός εάν αυτό συστήνεται στο εγχειρίδιο λειτουργίας. Ενδέχεται να προκληθεί ζημιά στο φούρνο.
2. Κατά τη χρήση σκεύους ψησίματος ή αυτοθερμαινόμενου υλικού, να τοποθετείτε πάντα ένα θερμομονωτικό στοιχείο από κάτω, όπως πιάτο πορσελάνης, για τη αποφυγή πρόκλησης ζημιάς στον περιστρεφόμενο δίσκο και το στήριγμά του λόγω θερμικής καταπόνησης. Δεν πρέπει να υπερβαίνεται ο χρόνος προθέρμανσης που προσδιορίζεται στις οδηγίες των σκευών.
3. Μη χρησιμοποιείτε μεταλλικά σκεύη, τα οποία ανακλούν τα μικροκύματα και ενδέχεται να προκαλέσουν τη δημιουργία ηλεκτρικού τόξου. Χρησιμοποιείτε μόνο τον περιστρεφόμενο δίσκο και το στήριγμά του που είναι σχεδιασμένα για αυτό το φούρνο. Μη λειτουργείτε το φούρνο χωρίς τον περιστρεφόμενο δίσκο.
4. Μην τοποθετείτε τίποτα στο εξωτερικό περίβλημα κατά τη διάρκεια της λειτουργίας.

ΣΗΜΕΙΩΣΗ:

Εάν δεν είστε βέβαιος για τον τρόπο σύνδεσης του φούρνου σας, συμβουλευτείτε έναν εξουσιοδοτημένο, ειδικευμένο ηλεκτρολόγο τεχνικό. Ο κατασκευαστής ή ο αντιπρόσωπος δεν αποδέχονται καμία ευθύνη για ζημιά που προκλήθηκε στο φούρνο ή για ατομικό τραυματισμό που προκλήθηκε λόγω μη τήρησης της σωστής διαδικασίας ηλεκτρολογικής σύνδεσης. Ενδέχεται να σχηματίζονται περιστασιακά υδρατμοί ή σταγόνες νερού στα τοιχώματα του φούρνου ή γύρω από τα σφραγίσματα της πόρτας και τις επιφάνειες στεγανοποίησης. Αυτό είναι ένα φυσιολογικό φαινόμενο και δεν αποτελεί ένδειξη διαφυγής μικροκυμάτων ή δυσλειτουργίας.

ΕΝΣΩΜΑΤΩΜΕΝΟ ΚΙΤ

Δεν διατίθεται ενσωματωμένο κιτ για αυτό το φούρνο. Ο φούρνος αυτός έχει σχεδιαστεί για χρήση μόνο πάνω σε πάγκο.





ΕΓΚΑΤΑΣΤΑΣΗ



1. Αφαιρέστε όλα τα υλικά συσκευασίας από το εσωτερικό της κοιλότητας του φούρνου και αφαιρέστε οποιαδήποτε προστατευτική μεμβράνη που βρίσκεται στην επιφάνεια του καλύμματος του φούρνου μικροκυμάτων. Ελέγξτε για τυχόν σημάδια φθοράς του φούρνου.
2. Τοποθετήστε το φούρνο πάνω σε μια ασφαλή, επίπεδη επιφάνεια που αντέχει το βάρος του φούρνου και επιπλέον το βαρύτερο αντικείμενο που είναι πιθανό να θερμανθεί μέσα στο φούρνο. Μην τοποθετείτε το φούρνο μέσα σε ντουλάπι.
3. Επιλέξτε μια επίπεδη επιφάνεια με επαρκή ελεύθερο χώρο για τις οπές εισόδου και/ή εξόδου αέρα. Η πίσω επιφάνεια της συσκευής θα πρέπει να καλύπτεται από τοίχο.
 - Απαιτείται ελάχιστος χώρος τουλάχιστον 20cm ανάμεσα στο φούρνο και οποιουδήποτε γειτονικούς τοίχους.
 - Αφήστε ελάχιστο χώρο τουλάχιστον 30cm πάνω από το φούρνο.
 - Μην αφαιρείτε τα πόδια από τη βάση του φούρνου.
 - Η φραγή των ανοιγμάτων εισόδου και/ή εξόδου αέρα μπορεί να προκαλέσει βλάβη στο φούρνο.
 - Τοποθετήστε το φούρνο όσο το δυνατόν μακρύτερα από ραδιόφωνα και τηλεοράσεις. Η λειτουργία του φούρνου μικροκυμάτων μπορεί να προκαλέσει παρεμβολές στη λήψη από το ραδιόφωνο ή την τηλεόρασή σας.

ΕΛΛΗΝΙΚΑ

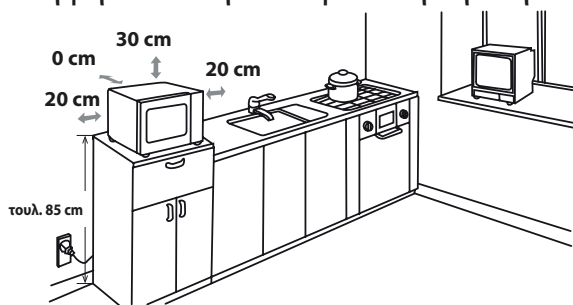

4. Η πόρτα του φούρνου μπορεί να ζεσταθεί κατά το μαγείρεμα. Τοποθετήστε ή στερεώστε το φούρνο έτσι ώστε το κάτω μέρος του φούρνου να απέχει 85cm ή περισσότερο από το πάτωμα. Κρατήστε τα παιδιά μακριά από την πόρτα για να την αποφυγή εγκαυμάτων σε αυτά.
5. Συνδέστε με ασφάλεια το βύσμα τροφοδοσίας του φούρ-





ΕΓΚΑΤΑΣΤΑΣΗ

νου σε μια γειωμένη οικιακή ηλεκτρική πρίζα.

ΠΡΟΕΙΔΟΠΟΙΗΣΗ: Μην τοποθετείτε το φούρνο σε σημεία όπου παράγεται θερμότητα, υδρατμοί ή υψηλά επίπεδα υγρασίας (για παράδειγμα, κοντά σε ή πάνω από συμβατικό φούρνο) ή κοντά σε υλικά που αναφλέγονται (για παράδειγμα, κουρτίνες).

Μην φράσσετε ή εμποδίζετε τα ανοίγματα εξαερισμού.

Μην τοποθετείτε αντικείμενα πάνω από το φούρνο.

ΗΛΕΚΤΡΟΛΟΓΙΚΗ ΣΥΝΔΕΣΗ

- Μην επιτρέπετε την επαφή του καλωδίου ή του βύσματος τροφοδοσίας ισχύος με νερό.
- Τοποθετήστε το βύσμα σωστά στην πρίζα.
- Μην συνδέετε άλλες συσκευές στην ίδια πρίζα με πολύπριζο.
- Αν φθαρεί το καλώδιο τροφοδοσίας ισχύος, πρέπει να αντικατασταθεί από εγκεκριμένο τμήμα σέρβις της Sharp ή από αντίστοιχο εξειδικευμένο άτομο για την αποφυγή κινδύνου.
- Κατά την αφαίρεση του βύσματος από την πρίζα, κρατάτε πάντοτε το βύσμα, μην κρατάτε ποτέ το καλώδιο, καθώς έτσι μπορεί να προκληθεί ζημιά στο καλώδιο τροφοδοσίας ισχύος και στις συνδέσεις εντός του βύσματος.
- Αν το βύσμα που έχει προσαρμοστεί στο φούρνο σας είναι τέτοιου τύπου που μπορεί να αποσυναρμολογηθεί, και εφόσον η ηλεκτρική πρίζα στο σπίτι σας δεν είναι συμβατή με το παρεχόμενο βύσμα, αφαιρέστε σωστά το βύσμα (μην το αποκόψετε).
- Αν το βύσμα που έχει προσαρμοστεί στο φούρνο σας δεν μπορεί να αποσυναρμολογηθεί, και εφόσον η ηλεκτρική πρίζα στο σπίτι σας δεν είναι συμβατή με το παρεχόμενο βύσμα, αποκόψτε το βύσμα τροφοδοσίας.



ΠΡΟΕΙΔΟΠΟΙΗΣΗ: Η ΣΥΣΚΕΥΗ ΑΥΤΗ ΠΡΕΠΕΙ ΝΑ ΕΙΝΑΙ ΓΕΙΩΜΕΝΗ



ΠΡΙΝ ΤΗ ΛΕΙΤΟΥΡΓΙΑ



Συνδέστε το φούρνο. Η ένδειξη του φούρνου εμφανίζει: "1:00" και . Ακούγεται μια φορά ένα ηχητικό σήμα.

Το μοντέλο αυτό έχει λειτουργία ρολογιού και ο φούρνος καταναλώνει λιγότερο από 1,0W στην κατάσταση αναμονής.



Για να ρυθμίσετε το ρολόι, ανατρέξτε παρακάτω.

ΡΥΘΜΙΣΗ ΤΟΥ ΡΟΛΟΙΟΥ



ΕΛΛΗΝΙΚΑ

Ο φούρνος διαθέτει χαρακτηριστικό ψηφιακού ρολογιού. Μπορείτε να επιλέξετε τη ρύθμιση του ρολογιού σε 24ωρη ή 12ωρη βάση στην κατάσταση αναμονής.

1. Πατήστε το κουμπί **ΧΡΟΝΟΜΕΤΡΟ ΚΟΥΖΙΝΑΣ/ΡΥΘΜΙΣΗ ΡΟΛΟΙΟΥ** μία φορά για 3 δευτερόλεπτα. Εμφανίζεται στην οθόνη το μήνυμα "Hr 24" και ανάβει η ένδειξη ρολογιού .
2. Πατήστε το κουμπί **ΧΡΟΝΟΜΕΤΡΟ ΚΟΥΖΙΝΑΣ/ΡΥΘΜΙΣΗ ΡΟΛΟΙΟΥ** δύο φορές. Εμφανίζεται στην οθόνη το μήνυμα "Hr 12" και ανάβει η ένδειξη ρολογιού .
3. Αφού επιλέξετε τη μορφή εμφάνισης, πατήστε τα αριθμητικά κουμπιά **"10Min"**, **"1Min"**, **"10Sec"** για εισαγωγή της ώρας.
4. Πατήστε το κουμπί **ΧΡΟΝΟΜΕΤΡΟ ΚΟΥΖΙΝΑΣ/ΡΥΘΜΙΣΗ ΡΟΛΟΙΟΥ** μία φορά για να ξεκινήσει το ρολόι. Το εικονίδιο ":" της ψηφιακής ώρας αναβοσβήνει στην οθόνη και η ένδειξη του ρολογιού  σβήνει.

ΣΗΜΕΙΩΣΕΙΣ:

Κατά τη διαδικασία ρύθμισης του ρολογιού, εάν πατηθεί το κουμπί **ΔΙΑΚΟΠΗ/ΔΙΑΓΡΑΦΗ**, ο φούρνος επανέρχεται στην προηγούμενη ρύθμιση.

- Εάν η ηλεκτρική παροχή προς το φούρνο μικροκυμάτων σας διακοπεί, η οθόνη θα δείχνει διακοπτόμενα την ένδειξη "1:00 πμ" όταν επανέλθει το ρεύμα. Εάν αυτό συμβεί κατά τη διάρκεια του μαγειρέματος, το πρόγραμμα θα διαγραφεί. Το ίδιο θα συμβεί και στην ώρα της μέρας.

ΛΕΙΤΟΥΡΓΙΑ ΧΡΟΝΟΜΕΤΡΟΥ ΚΟΥΖΙΝΑΣ



Μπορείτε να χρησιμοποιήσετε τη λειτουργία χρονόμετρου κουζίνας σε περιπτώσεις που δεν περιλαμβάνεται μαγείρεμα με μικροκύματα, για παράδειγμα για να χρονομετρήσετε το βράσιμο αβγών σε συμβατικό μάτι ή για να παρακολουθείτε το χρόνο αναμονής για μαγειρεμένο/αποψυχόμενο φαγητό.

Παράδειγμα:

Για να θέσετε το χρονόμετρο στα 5 λεπτά.

1. Πατήστε το κουμπί **ΧΡΟΝΟΜΕΤΡΟ ΚΟΥΖΙΝΑΣ/ΡΥΘΜΙΣΗ ΡΟΛΟΙΟΥ** μία φορά. Αναβοσβήνει το εικονίδιο ":" και ανάβει η ένδειξη ρολογιού .
2. Πατήστε τα αριθμητικά κουμπιά **"10Min"**, **"1Min"**, **"10Sec"** για εισαγωγή της ώρας.
3. Πατήστε το κουμπί **ΕΝΑΡΞΗ/ΓΡΗΓΟΡΗ ΕΝΑΡΞΗ** για έναρξη του χρονόμετρου.
4. Ελέγξτε την οθόνη. (Η αντίστροφη μέτρηση του προγραμματισμένου χρόνου μαγειρέματος αρχίζει στην οθόνη. Η ένδειξη επαγωγικής λειτουργίας αναβοσβήνει.)

Όταν η αντίστροφη μέτρηση φτάσει στο 0:00, θα ακουστεί ένας ήχος δύο φορές και στη συνέχεια η οθόνη LCD θα εμφανίσει την ώρα.

Μπορείτε να εισαγάγετε οποιονδήποτε χρόνο έως 99 λεπτά, 50 δευτερόλεπτα. Για να ακυρώσετε το **ΧΡΟΝΟΜΕΤΡΟ ΚΟΥΖΙΝΑΣ** κατά τη διάρκεια μιας αντίστροφης μέτρησης, απλώς πιέστε το πλήκτρο **ΔΙΑΚΟΠΗ/ΔΙΑΓΡΑΦΗ**.

ΣΗΜΕΙΩΣΗ: Η λειτουργία **ΧΡΟΝΟΜΕΤΡΟ ΚΟΥΖΙΝΑΣ** δεν μπορεί να χρησιμοποιηθεί κατά τη διάρκεια μαγειρέματος.

GR-16





ΕΠΙΠΕΔΑ ΙΣΧΥΟΣ ΜΙΚΡΟΚΥΜΑΤΩΝ

Ο φούρνος διαθέτει 6 επίπεδα ισχύος. Για να επιλέξετε τα επίπεδα, ακολουθήστε τις παρακάτω οδηγίες.

Για να ορίσετε το επίπεδο ισχύος	Οθόνη LCD	Ισχύς Μικροκυμάτων
<ul style="list-style-type: none"> • Πατήστε το κουμπί ΙΣΧΥΣ ΜΙΚΡΟΚ. μία φορά, εμφανίζεται η ένδειξη P 100 και ταυτόχρονα ανάβουν η ένδειξη καθώς και η ένδειξη υψηλής θερμοκρασίας στην οθόνη. • Πατήστε το κουμπί ΙΣΧΥΣ ΜΙΚΡΟΚ. για να αλλάξετε το επίπεδο μικροκυμάτων ώσπου να εμφανιστεί στην οθόνη το επιθυμητό επίπεδο. • Πατήστε τα αριθμητικά κουμπιά "10Min", "1Min", "10Sec" για να εισαγάγετε το χρόνο μαγειρέματος και στη συνέχεια πατήστε το κουμπί ΕΝΑΡΞΗ/ΓΡΗΓΟΡΗ ΕΝΑΡΞΗ για να ξεκινήσει η λειτουργία του φούρνου. • Για να ελέγξετε το επίπεδο ισχύος κατά τη διάρκεια του μαγειρέματος, πατήστε το κουμπί ΙΣΧΥΣ ΜΙΚΡΟΚ., θα εμφανιστεί το τρέχον επίπεδο ισχύος για 4 δευτερόλεπτα. Ο φούρνος συνεχίζει την αντίστροφη μέτρηση παρ' όλο που η οθόνη εμφανίζει το επίπεδο ισχύος. • Σε κατάσταση αναμονής, πατήστε τα κουμπιά αριθμών "10Min", "1Min", "10Sec" απευθείας. Το προκαθορισμένο επίπεδο ισχύος είναι P100. 		ΥΨΗΛΟ = 100 %
		ΜΕΣΑΙΟ ΥΨΗΛΟ = 80 %
		ΜΕΣΑΙΟ = 60 %
		ΜΕΣΑΙΟ ΧΑΜΗΛΟ = 40 %
		ΧΑΜΗΛΟ = 20 %

Γενικά ισχύουν οι ακόλουθες συστάσεις:

P100 - (ΥΨΗΛΗ έξοδος = 900W) χρησιμοποιείται για γρήγορο μαγείρεμα ή αναθέρμανση π.χ. για φαγητά κατσαρόλας, ζεστά ποτά, λαχανικά κ.τ.λ.

P80 - (ΜΕΣΑΙΑ ΥΨΗΛΗ έξοδος = 720W) χρησιμοποιείται για πιο παρατεταμένο μαγείρεμα τροφίμων με πυκνή σύνθεση όπως ψητά κομμάτια κρέατος, ρολό και γεύματα σερβιρισμένα σε πιάτο, όπως επίσης για ευαίσθητα φαγητά όπως μαλακά κέικ. Σε αυτή τη μειωμένη ρύθμιση, το φαγητό μαγειρεύεται ομοιόμορφα χωρίς να ψήνεται υπερβολικά στις πλευρές.

P60 - (ΜΕΣΑΙΑ έξοδος = 540W) για στερεές τροφές που απαιτούν περισσότερο χρόνο μαγειρέματος όταν μαγειρεύονται με συμβατικούς τρόπους, π.χ. πιάτα βοδινού, προτείνεται να χρησιμοποιείτε αυτή τη ρύθμιση ενέργειας για να βεβαιωθείτε πως το κρέας θα είναι μαλακό.

P40 - (ΜΕΣΑΙΑ ΧΑΜΗΛΗ έξοδος = 360W) Ρύθμιση απόψυξης για απόψυξη, επιλέξτε αυτή τη ρύθμιση ισχύος για να εξασφαλίσετε την ομοιόμορφη απόψυξη του γεύματος. Η ρύθμιση αυτή είναι επίσης ιδανική για σιγοβράσιμο ρυζιού, ζυμαρικών, ντάμπλινγκ καθώς και για την παρασκευή κρέμας αυγού.

P20 - (ΧΑΜΗΛΗ έξοδος = 180 W) για απαλή απόψυξη, π.χ. τούρτες ή πάστες.

P00 - Για να χαμηλώσει η θερμοκρασία στο εσωτερικό του φούρνου.



ΜΗ ΑΥΤΟΜΑΤΗ ΛΕΙΤΟΥΡΓΙΑ



Άνοιγμα της πόρτας:

Για να ανοίξετε την πόρτα του φούρνου, τραβήξτε το χερούλι.

Έναρξη λειτουργίας του φούρνου:

Ανάλογα με τον τύπο φαγητού και το απαιτούμενο τελικό αποτέλεσμα, είτε τοποθετήστε το φαγητό σε κατάλληλο δοχείο και στη συνέχεια τοποθετήστε το δοχείο στον δίσκο, ή εναλλακτικά τοποθετήστε το φαγητό απευθείας στον δίσκο. Κλείστε την πόρτα και πατήστε το κουμπί **ΕΝΑΡΞΗ/ΓΡΗΓΟΡΗ ΕΝΑΡΞΗ** αφού επιλέξετε τον επιθυμητό τρόπο μαγειρέματος. Αφού οριστεί το πρόγραμμα μαγειρέματος και εάν δεν πατηθεί το κουμπί **ΕΝΑΡΞΗ/ΓΡΗΓΟΡΗ ΕΝΑΡΞΗ** εντός 20 δευτερολέπτων, ακυρώνεται η ρύθμιση.

Αν ανοίξει η πόρτα κατά τη διάρκεια του μαγειρέματος, το κουμπί **ΕΝΑΡΞΗ/ΓΡΗΓΟΡΗ ΕΝΑΡΞΗ** πρέπει να πατηθεί για να συνεχιστεί το μαγείρεμα. Ακούγεται ένας ήχος μία φορά κατά το πάτημα του κουμπιού. Αν δεν πατηθεί καλά, δεν θα ακουστεί ήχος.

Χρησιμοποιήστε το κουμπί **ΔΙΑΚΟΠΗ/ΔΙΑΓΡΑΦΗ** για να:

1. Διαγράψετε ένα λάθος κατά τον προγραμματισμό.
2. Σταματήσετε το φούρνο προσωρινά κατά τη διάρκεια του μαγειρέματος.
3. Ακυρώσετε ένα πρόγραμμα κατά τη διάρκεια του μαγειρέματος, πατώντας το κουμπί **ΔΙΑΚΟΠΗ/ΔΙΑΓΡΑΦΗ** δύο φορές.
4. Για να θέσετε και να ακυρώσετε το παιδικό κλείδωμα (ανατρέξτε στη σελίδα GR-18).

ΕΛΛΗΝΙΚΑ

ΜΑΓΕΙΡΕΜΑ ΜΕ ΜΙΚΡΟΚΥΜΑΤΑ



Ο φούρνος σας μικροκυμάτων μπορεί να προγραμματιστεί για διάρκεια έως 99 λεπτά και 50 δευτερόλεπτα (99:50).

Η μονάδα εισαγωγής για χρόνο μαγειρέματος (απόψυξης) ποικίλλει από 10 δευτερόλεπτα ως 10 λεπτά.

Εξαρτάται από το συνολικό διάστημα του χρόνου μαγειρέματος (απόψυξης) όπως φαίνεται στον πίνακα.

Χρόνος Μαγειρέματος	Μονάδα Επαύξησης
0-1 λεπτό	10 δευτερόλεπτα
1-10 λεπτά	1 λεπτό
10-99 λεπτά	10 λεπτά

ΜΗ ΑΥΤΟΜΑΤΟ ΜΑΓΕΙΡΕΜΑ/ΜΗ ΑΥΤΟΜΑΤΗ ΑΠΟΨΥΞΗ

- Εισαγάγετε το χρόνο μαγειρέματος και εφαρμόστε επίπεδα ισχύος μικροκυμάτων P100 ως P20 για μαγείρεμα ή απόψυξη (ανατρέξτε στη σελίδα 8).
- Ανακατέψτε ή γυρίστε το φαγητό, αν είναι δυνατόν, 2-3 φορές κατά τη διάρκεια της απόψυξης.
- Μετά το μαγείρεμα, καλύψτε το φαγητό και αφήστε το να ηρεμήσει, εάν συστήνεται.
- Μετά την απόψυξη, καλύψτε το φαγητό με αλουμινοφύλλο και αφήστε το να ηρεμήσει μέχρι να αποψυχθεί πλήρως.

Παράδειγμα:

Για να μαγειρέψετε για 2 λεπτά και 30 δευτερόλεπτα σε ενέργεια μικροκυμάτων P80 (80%).

1. Πατήστε το κουμπί **ΙΣΧΥΣ ΜΙΚΡΟΚ.** Εμφανίζεται η ένδειξη P100.
2. Πατήστε το κουμπί **ΙΣΧΥΣ ΜΙΚΡΟΚ.** για να επιλέξετε ως επίπεδο ισχύος το P80.
3. Πατήστε τα αριθμητικά κουμπιά "10Min", "1Min", "10Sec", για εισαγωγή του χρόνου μαγειρέματος.
4. Πατήστε το κουμπί **ΕΝΑΡΞΗ/ΓΡΗΓΟΡΗ ΕΝΑΡΞΗ** για να αρχίσει το μαγείρεμα. (Στην οθόνη ξεκινά η αντίστροφη μέτρηση του χρόνου μαγειρέματος).

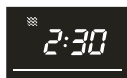

GR-18





ΜΑΓΕΙΡΕΜΑ ΜΕ ΜΙΚΡΟΚΥΜΑΤΑ

ΣΗΜΕΙΩΣΗ:

- Όταν αρχίζει η λειτουργία του φούρνου, ανάβει η λυχνία του φούρνου.
- Εάν ανοίξετε την πόρτα κατά τη διάρκεια του μαγειρέματος/απόψυξης για να ανακατέψετε ή να αναποδογυρίσετε το φαγητό, ο χρόνος μαγειρέματος στην οθόνη σταματάει αυτόματα. Ο χρόνος μαγειρέματος/απόψυξης ξεκινάει να μετράει ξανά αντίστροφα όταν η πόρτα κλείσει και πατηθεί το κουμπι **ΕΝΑΡΞΗ/ΓΡΗΓΟΡΗ ΕΝΑΡΞΗ**.
- Όταν ολοκληρωθεί το μαγείρεμα/η απόψυξη, εμφανίζεται ξανά στην οθόνη η ώρα, εφόσον έχει ρυθμιστεί το ρολόι.
- Εάν θέλετε να μάθετε το επίπεδο ισχύος μικροκυμάτων κατά τη διάρκεια του μαγειρέματος, πατήστε το κουμπι **ΙΣΧΥΣ ΜΙΚΡΟΚ**. Το τρέχον επίπεδο ισχύος εμφανίζεται για 3 δευτερόλεπτα.



ΜΑΓΕΙΡΕΜΑ ΜΕ ΓΚΡΙΛ/ΜΕ ΜΙΚΡΟΚΥΜΑΤΑ+ΓΚΡΙΛ

1. ΜΑΓΕΙΡΕΜΑ ΜΟΝΟ ΣΤΟ ΓΚΡΙΛ

Το γκριλ στην οροφή του εσωτερικού του φούρνου έχει μόνο μία ρύθμιση ισχύος. Χρησιμοποιήστε τη σχάρα για να ψήσετε στο γκριλ μικρά κομμάτια φαγητού όπως μπέικον, ζαμπόν(χοιρομέρι) και ατομικά κέικ. Το φαγητό μπορεί να τοποθετηθεί είτε απευθείας στη σχάρα, ή μέσα σε ένα σκεύος για τάρτα/πυρίμαχο σκεύος επάνω στη σχάρα.

Παράδειγμα:

Για να ψήσετε στο γκριλ για 20 λεπτά, χρησιμοποιώντας το πλήκτρο **ΓΚΡΙΛ**.

1. Πατήστε το κουμπι ΓΚΡΙΛ μία φορά.
 Εμφανίζεται η ένδειξη "Gr".
2. Πατήστε τα κουμπιά "10Min", "1Min", "10Sec" για να ρυθμίσετε τον απαιτούμενο χρόνο θέρμανσης.
3. Πατήστε το κουμπι ΕΝΑΡΞΗ/ΓΡΗΓΟΡΗ ΕΝΑΡΞΗ για έναρξη της λειτουργίας γκριλ. (Η οθόνη θα αρχίσει αντίστροφη μέτρηση του προγραμματισμένου χρόνου γκριλ.)



Η ισχύς του γκριλ είναι στο 100% για 5 λεπτά, στη συνέχεια μειώνεται σε 60% ώσπου να τελειώσει το ψήσιμο.

1. ΜΑΓΕΙΡΕΜΑ ΜΕ ΜΙΚΡΟΚΥΜΑΤΑ+ΓΚΡΙΛ

Η λειτουργία **ΜΙΚΡΟΚ.+ΓΚΡΙΛ** συνδυάζει ενέργεια μικροκυμάτων με γκριλ. Το **ΜΙΚΡΟΚ.+ΓΚΡΙΛ** σημαίνει εναλλάξ μαγείρεμα με ενέργεια μικροκυμάτων και ενέργεια γκριλ.

Ο συνδυασμός της ενέργειας μικροκυμάτων με το γκριλ μειώνει το χρόνο μαγειρέματος και δίνει τραγανό, καλοψημένο τελείωμα.

Υπάρχουν 2 επιλογές για το συνδυασμό:

ΣΥΝΔΥΑΣΜΟΣ 1 (Οθόνη: Co-1)

Μαγείρεμα με μικροκύματα για 8 sec, στη συνέχεια διακοπή για 2 sec, ενώ το γκριλ ψήνει για 18 sec, στη συνέχεια διακοπή για 5 sec, ολοκληρώνοντας έτσι έναν κύκλο.

ΣΥΝΔΥΑΣΜΟΣ 2 (Οθόνη: Co-2)

Μαγείρεμα με μικροκύματα για 13 sec, στη συνέχεια διακοπή για 5 sec, ενώ το γκριλ ψήνει για 10 sec, στη συνέχεια διακοπή για 5 sec, ολοκληρώνοντας έτσι έναν κύκλο.

Παράδειγμα:

Για μαγείρεμα για 20 λεπτά, χρησιμοποιώντας **ΜΙΚΡΟΚ.+ΓΚΡΙΛ** με Co-1.

1. Πατήστε το κουμπι **ΜΙΚΡΟΚ.+ΓΚΡΙΛ** μία φορά και στη συνέχεια "Co-1".
 Εμφανίζεται στην οθόνη.
2. Πατήστε τα "10Min", "1Min", "10Sec"- για ρύθμιση του απαιτούμενου χρόνου θέρμανσης.
3. Πατήστε το κουμπι ΕΝΑΡΞΗ/ΓΡΗΓΟΡΗ ΕΝΑΡΞΗ για να αρχίσει το μαγείρεμα. (Η οθόνη θα αρχίσει αντίστροφη μέτρηση του προγραμματισμένου χρόνου γκριλ.)



GR-19



ΜΑΓΕΙΡΕΜΑ ΜΕ ΓΚΡΙΛ/ΜΕ ΜΙΚΡΟΚΥΜΑΤΑ+ΓΚΡΙΛ



ΣΗΜΕΙΩΣΕΙΣ για το ΓΚΡΙΛ και το ΜΑΓΕΙΡΕΜΑ ΜΙΚΡΟΚ.-ΓΚΡΙΛ:

- Δεν είναι απαραίτητο να προθερμάνετε το γκριλ.
- Μπορεί να εντοπίσετε καπνό ή μυρωδιά καμένου την πρώτη φορά που θα χρησιμοποιήσετε το γκριλ. Αυτό είναι φυσιολογικό και δεν αποτελεί ένδειξη βλάβης του φούρνου. Για να αποφύγετε αυτό το πρόβλημα, κατά την πρώτη χρήση του φούρνου, θερμάνετε το φούρνο χωρίς φαγητό στο γκριλ για 20 λεπτά.

ΣΗΜΑΝΤΙΚΟ: Κατά τη λειτουργία, ανοίξτε ένα παράθυρο ή ενεργοποιήστε τον εξαερισμό της κουζίνας σας προκειμένου να διαφεύγει ο καπνός ή οι οσμές.



ΠΡΟΕΙΔΟΠΟΙΗΣΗ:

Η πόρτα, το εξωτερικό κάλυμμα, η κοιλότητα του φούρνου και τα εξαρτήματα μπορεί να γίνουν πάρα πολύ ζεστά κατά τη διάρκεια της λειτουργίας. Για να αποφύγετε εγκαύματα, πάντα χρησιμοποιείτε χοντρά γάντια φούρνου.

ΕΛΛΗΝΙΚΑ

ΆΛΛΕΣ ΒΟΛΙΚΕΣ ΛΕΙΤΟΥΡΓΙΕΣ



1. ΧΡΟΝΟΣ ΚΑΘΥΣΤΕΡΗΣΗΣ

Με τη λειτουργία αυτή, μπορείτε να προρυθμίσετε το πρόγραμμα ώστε ο φούρνος μικροκυμάτων να αρχίσει αυτόματα να λειτουργεί σύμφωνα με το πρόγραμμα αργότερα.

- Σε κατάσταση αναμονής, ρυθμίστε το επιθυμητό πρόγραμμα μαγειρέματος.
- Πατήστε το κουμπί **ΚΑΘΥΣΤΕΡΗΣΗ ΧΡΟΝΟΜΕΤΡΟΥ** μία φορά. Εμφανίζεται η ώρα και ανάβει η ένδειξη καθυστέρησης χρονόμετρου.
- Πατήστε τα αριθμητικά κουμπιά **"10Min"**, **"1Min"**, **"1Sec"** για να ρυθμίσετε την ώρα που επιθυμείτε να αρχίσει το πρόγραμμα.
- Πατήστε το κουμπί **ΕΝΑΡΞΗ/ΓΡΗΓΟΡΗ ΕΝΑΡΞΗ**. Μόλις το ρολόι φτάσει στην προρυθμισμένη ώρα, το σύστημα θα αρχίσει να εκτελεί το προκαθορισμένο πρόγραμμα.

ΣΗΜΕΙΩΣΗ:

- Σε κατάσταση καθυστέρησης χρονόμετρου, πατήστε το κουμπί **ΚΑΘΥΣΤΕΡΗΣΗ ΧΡΟΝΟΜΕΤΡΟΥ** μία φορά. Εμφανίζεται για 5 δευτερόλεπτα η προκαθορισμένη ώρα μαγειρέματος. Μπορείτε να πατήσετε το κουμπί **ΔΙΑΚΟΠΗ/ΔΙΑΓΡΑΦΗ** για ακύρωση της καθυστέρησης χρονόμετρου.
- Η λειτουργία καθυστέρησης χρονόμετρου δεν μπορεί να χρησιμοποιηθεί κατά τη γρήγορη έναρξη, απόψυξη με χρόνο και με βάρος.

2. ΓΡΗΓΟΡΗ ΕΝΑΡΞΗ

Άμεση εκκίνηση

Μπορείτε να αρχίσετε απευθείας το μαγείρεμα σε επίπεδο ισχύος μικροκυμάτων P100 για 30 δευτερόλεπτα πατώντας το κουμπί **ΕΝΑΡΞΗ/ΓΡΗΓΟΡΗ ΕΝΑΡΞΗ**. Η διαδικασία μαγειρέματος θα αρχίσει αμέσως και κάθε φορά που πατάτε το κουμπί αυξάνεται ο χρόνος μαγειρέματος κατά 30 sec.

ΣΗΜΕΙΩΣΗ: Ο χρόνος μαγειρέματος μπορεί να παραταθεί έως 10 λεπτά το πολύ..

3. ΠΑΙΔΙΚΟ ΚΛΕΙΔΩΜΑ

Χρησιμοποιείται για την αποτροπή λειτουργίας του φούρνου από μικρά παιδιά χωρίς επίβλεψη.

α. Για να ρυθμίσετε το ΠΑΙΔΙΚΟ ΚΛΕΙΔΩΜΑ:

Στην κατάσταση αναμονής, πατήστε το κουμπί **ΔΙΑΚΟΠΗ/ΔΙΑΓΡΑΦΗ** για 3 δευτερόλεπτα. Θα ακουστεί ένας μακρόσυρτος ήχος επισημαίνοντας τη μετάβαση σε κατάσταση παιδικού κλειδώματος και η ένδειξη  θα ανάψει μαζί με την τρέχουσα ώρα. Αν δεν έχει ρυθμιστεί το ρολόι, η κατάσταση της οθόνης θα είναι η ακόλουθη:



β. Για να ακυρώσετε το ΠΑΙΔΙΚΟ ΚΛΕΙΔΩΜΑ:

Στην κατάσταση αναμονής, πατήστε το κουμπί **ΔΙΑΚΟΠΗ/ΔΙΑΓΡΑΦΗ** για 3 δευτερόλεπτα. Θα ακουστεί ένας μακρόσυρτος "μπιπ" επισημαίνοντας πως αποδεσμεύτηκε το κλειδίωμα.

GR-20





ΛΕΙΤΟΥΡΓΙΑ ΑΠΟΨΥΞΗΣ με ΒΑΡΟΣ

ΑΠΟΨΥΞΗ ΜΕ ΒΑΡΟΣ



Ο φούρνος μικροκυμάτων έχει προγραμματιστεί εκ των προτέρων με χρονόμετρο και επίπεδα ισχύος έτσι ώστε να διευκολύνεται η απόψυξη φαγητών όπως χοιρίνο, μοσχαρίσιο και κοτόπουλο. Το εύρος βάρους για τη λειτουργία αυτή είναι από 100g – 1800g σε βήματα των 100g.

Ακολουθήστε το παρακάτω παράδειγμα για λεπτομέρειες σχετικά με το πώς να χειριστείτε αυτή τη λειτουργία.

Παράδειγμα: Για απόψυξη κομματιών κρέατος βάρους 1,2 κ. χρησιμοποιώντας την **ΑΠΟΨΥΞΗ με ΒΑΡΟΣ**.

Τοποθετήστε το κρέας σε ένα πυρίμαχο σκεύος ή εναλλακτικά σε σχάρα απόψυξης του φούρνου μικροκυμάτων στον γυάλινο δίσκο.

1. Πατήστε το κουμπί **ΑΠΟΨΥΞΗ με ΒΑΡΟΣ** μία φορά.

2. Εισαγάγετε το επιθυμητό βάρος πατώντας   ώσπου να εμφανιστεί στην οθόνη:

3. Πατήστε το κουμπί **ΕΝΑΡΞΗ/ΓΡΗΓΟΡΗ ΕΝΑΡΞΗ** για να αρχίσει η απόψυξη. (Η οθόνη θα αρχίσει αντίστροφη μέτρηση του χρόνου απόψυξης.)



ΣΗΜΕΙΩΣΗ:

- Πριν καταψύξετε το φαγητό, σιγουρευτείτε πως είναι φρέσκο και καλής ποιότητας.
- Εάν είναι απαραίτητο, προστατέψτε μικρές περιοχές κρέατος ή πουλερικού με μικρά επίπεδα κομμάτια αλουμινόχαρτου. Αυτό θα εμποδίσει αυτές τις περιοχές από το να ζεσταθούν κατά τη διάρκεια της απόψυξης. Διασφαλίστε πως το αλουμινόχαρτο δεν ακουμπάει τους τοίχους του φούρνου.
- Το βάρος του φαγητού πρέπει να στρογγυλοποιείται στην πιο κοντινή εκατοντάδα γραμμαρίων, για παράδειγμα, τα 650 g σε 700 g.
- Αφού ολοκληρωθεί ο μισός χρόνος απόψυξης, το σύστημα κάνει μια παύση και ακούγεται ένα ηχητικό σήμα ως υπενθύμιση για να γυρίσετε το φαγητό ώστε να εξασφαλιστεί ομοιόμορφη απόψυξη. Όταν ολοκληρωθεί αυτό, πατήστε το κουμπί **ΕΝΑΡΞΗ/ΓΡΗΓΟΡΗ ΕΝΑΡΞΗ** για να συνεχιστεί η απόψυξη.



ΛΕΙΤΟΥΡΓΙΑ ΑΠΟΨΥΞΗΣ με ΧΡΟΝΟ

ΑΠΟΨΥΞΗ ΜΕ ΧΡΟΝΟ

Η λειτουργία αυτή χρησιμεύει στην ταχεία απόψυξη φαγητού ενώ σας επιτρέπει να επιλέγετε την κατάλληλη διάρκεια απόψυξης, ανάλογα με τον τύπο φαγητού. Ακολουθήστε το παρακάτω παράδειγμα για οδηγίες σχετικά με τον τρόπο χρήσης της λειτουργίας αυτής. Το εύρος χρόνου είναι 0:10 – 99:50.

Παράδειγμα: Για απόψυξη φαγητού για 10 λεπτά.

1. Πατήστε το κουμπί **ΑΠΟΨΥΞΗ με ΧΡΟΝΟ**.

2. Εισαγάγετε τον χρόνο μαγειρέματος πατώντας τα αριθμητικά κουμπιά "10Min", "1Min", "10Sec" ώσπου να εμφανιστεί η ένδειξη: 10:00.

3. Πατήστε το κουμπί **ΕΝΑΡΞΗ/ΓΡΗΓΟΡΗ ΕΝΑΡΞΗ** για να αρχίσει η απόψυξη. (Η οθόνη θα αρχίσει αντίστροφη μέτρηση του χρόνου απόψυξης.)



Σημειώσεις για την Απόψυξη με Χρόνο:

- Δεν είναι δυνατή η μεταβολή του προρυθμισμένου επιπέδου ισχύος μικροκυμάτων.
- Πριν καταψύξετε το φαγητό, σιγουρευτείτε πως είναι φρέσκο και καλής ποιότητας.
- Εάν είναι απαραίτητο, προστατέψτε μικρές περιοχές κρέατος ή πουλερικού με μικρά επίπεδα κομμάτια αλουμινόχαρτου. Αυτό θα εμποδίσει αυτές τις περιοχές από το να ζεσταθούν κατά τη διάρκεια της απόψυξης. Διασφαλίστε πως το αλουμινόχαρτο δεν ακουμπάει τους τοίχους του φούρνου.
- Αφού ολοκληρωθεί το ένα τρίτο του συνολικού χρόνου απόψυξης, το σύστημα κάνει μια παύση και ακούγεται ένα ηχητικό σήμα ως υπενθύμιση για να γυρίσετε το φαγητό ώστε να εξασφαλιστεί ομοιόμορφη απόψυξη.

Όταν ολοκληρωθεί αυτό, πατήστε το κουμπί **ΕΝΑΡΞΗ/ΓΡΗΓΟΡΗ ΕΝΑΡΞΗ** για να συνεχιστεί η απόψυξη.

GR-21



ΛΕΙΤΟΥΡΓΙΑ ΑΥΤΟΜΑΤΩΝ ΜΕΝΟΥ



Τα προγράμματα **ΑΥΤΟΜΑΤΩΝ ΜΕΝΟΥ** υπολογίζουν αυτόματα τη σωστή λειτουργία και το σωστό χρόνο μαγειρέματος των φαγητών (λεπτομέρειες στη σελίδα GR-22, GR-23). Παρατηρήστε το παρακάτω παράδειγμα για λεπτομέρειες σχετικά με τον τρόπο χρήσης αυτής της λειτουργίας.



Παράδειγμα: Για μαγείρεμα 0,3kg ρυζιού χρησιμοποιώντας το Αυτόματο μαγείρεμα για ΡΥΖΙ.

1. Πατήστε το κουμπί **ΡΥΖΙ** μία φορά για να επιλέξετε το επιθυμητό αυτόματο μενού.
2. Πατήστε το κουμπί **ΡΥΖΙ** ξανά και ξανά ώσπου να εμφανιστεί το επιθυμητό βάρος.
3. Πατήστε το κουμπί **ΕΝΑΡΞΗ/ΓΡΗΓΟΡΗ ΕΝΑΡΞΗ** για να ξεκινήσει το μαγείρεμα.



ΣΗΜΕΙΩΣΗ:

- Για επιπρόσθετα προγράμματα αυτόματων μενού (πίνακας αυτόματων μενού στις σελίδες GR-22, GR-23), χρησιμοποιήστε τα για επιλογή.
- Για βάρη φαγητού μεγαλύτερα ή μικρότερα από το βάρος/την ποσότητα που παρέχεται στον πίνακα **ΑΥΤΟΜΑΤΩΝ ΜΕΝΟΥ** στη σελίδα GR-23, να πραγματοποιείτε το μαγείρεμα με μη αυτόματη λειτουργία.

ΠΙΝΑΚΑΣ ΑΥΤΟΜΑΤΩΝ ΜΕΝΟΥ



ΑΥΤΟΜΑΤΟ ΜΕΝΟΥ	ΘΩΝΗ	ΒΑΡΟΣ/ ΜΕΡΙΔΑ	ΧΡΟΝΟΣ ΜΑ- ΓΕΙΡΕΜΑΤΟΣ	ΕΠΙΠΕΔΟ ΙΣΧΥΟΣ
Ποτά		200 ml	1:30	P100
		400 ml	2:40	
		600 ml	3:50	
Πατάτα με φλούδα		1(230g)	6:00	P100
		2(460g)	9:00	
		3(690g)	13:00	
Λαχανικά		200 g	3:00	P100
		300 g	4:00	
		400 g	5:00	
		500 g	6:00	
		600 g	7:00	
Πίτσα		150 g	0:50	P100
		300 g	1:20	
		450 g	1:50 πμ	
Ρύζι		150 g	15:00	30% επί P100 70% επί P40
		300 g	20:00	
		450 g	25:00	
		600 g	30:00	

GR-22



ΠΙΝΑΚΑΣ ΑΥΤΟΜΑΤΩΝ ΜΕΝΟΥ

ΑΥΤΟΜΑΤΟ ΜΕΝΟΥ	ΟΘΟΝΗ	ΒΑΡΟΣ/ ΜΕΡΙΔΑ	ΧΡΟΝΟΣ ΜΑ- ΓΕΙΡΕΜΑΤΟΣ	ΕΠΙΠΕΔΟ ΙΣΧΥΟΣ
Ψητά κομμάτια κοτόπουλου		200 g	12:00	Συνδυασμός C1 (10 μικροκύματα, 23 γκριλ) 2/3 φορές γύρισμα του φαγητού
		2 Μπολ	15:00	
		3 Μπολ	18:00	
		500 g	21:00	
		600 g	24:00	
Ποπ κορν	A-1	100 g	2:30	P100
Αυτόματο ξαναζέσταμα	A-2	200 g	1:30	P100
		300 g	2:00	
		400 g	2:30	
		500 g	3:00	
		600 g	3:30	
		700 g	4:00	
		800 g	4:30	
Σούπα	A-3	1 μπολ	2:20	P100
		2 μπολ	4:00	
		3 μπολ	5:40	
Ψητή μπριζόλα	A-4	200 g	12:00	Συνδυασμός C1 (10 μικροκύματα, 23 γκριλ) 2/3 φορές γύρισμα του φαγητού
		300 g	15:00	
		400 g	18:00	
		500 g	21:00	
		600 g	24:00	
Ψητό μπέικον (χοιρομέρι)	A-5	100 g	9:00	Συνδυασμός C1 (10 μικροκύματα, 23 γκριλ) 2/3 φορές γύρισμα του φαγητού
		200 g	12:00	
		300 g	15:00	
Ψητά παιδιάκια	A-6	200 g	12:00	Συνδυασμός C1 (10 μικροκύματα, 23 γκριλ) 2/3 φορές γύρισμα του φαγητού
		300 g	15:00	
		400 g	18:00	
		500 g	21:00	
		600 g	24:00	
Ψητά κομμάτια ψαριού	A-7	200 g	12:00	Συνδυασμός C1 (10 μικροκύματα, 23 γκριλ) 2/3 φορές γύρισμα του φαγητού
		300 g	15:00	
		400 g	18:00	
		500 g	21:00	
		600 g	24:00	



ΠΙΝΑΚΑΣ ΑΥΤΟΜΑΤΩΝ ΜΕΝΟΥ



Σημαντική Πληροφορία σχετικά με τη Λειτουργία Μικροκυμάτων για Ποπ Κορν:

1. Αφού επιλέξετε 0,1 kg ποπ κορν, συνιστάται να διπλώσετε προς τα κάτω ένα τρίγωνο σε κάθε γωνία του πακέτου πριν από το μαγείρεμα. Ανατρέξτε στην εικόνα στα δεξιά.



2. Εάν/όταν φουσκώσει το σακουλάκι του ποπ κορν και δεν μπορεί πλέον να περιστραφεί, πιέστε το πλήκτρο **ΔΙΑΚΟΠΗ/ΔΙΑΓΡΑΦΗ** μία φορά και ανοίξτε την πόρτα του φούρνου για να προσαρμόσετε τη θέση του πακέτου ώστε να διασφαλιστεί το ομοιόμορφο ψήσιμο.

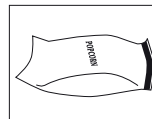

ΕΛΛΗΝΙΚΑ

ΚΑΘΑΡΙΣΜΟΣ ΚΑΙ ΣΥΝΤΗΡΗΣΗ



ΠΡΟΣΟΧΗ: ΜΗ ΧΡΗΣΙΜΟΠΟΙΕΙΤΕ ΕΜΠΟΡΙΚΑ ΚΑΘΑΡΙΣΤΙΚΑ ΦΟΥΡΝΟΥ, ΑΤΜΟΚΑΘΑΡΙΣΤΕΣ, ΑΠΟΞΕΣΤΙΚΑ, ΣΚΛΗΡΑ ΚΑΘΑΡΙΣΤΙΚΑ, ΟΤΙΔΗΠΟΤΕ ΜΠΟΡΕΙ ΝΑ ΠΕΡΙΕΧΕΙ ΥΔΡΟΞΕΙΔΙΟ ΤΟΥ ΝΑΤΡΙΟΥ Ή ΣΦΟΥΓΓΑΚΙΑ ΤΡΙΨΙΜΑΤΟΣ ΣΕ ΟΠΟΙΟΔΗΠΟΤΕ ΤΜΗΜΑ ΤΟΥ ΦΟΥΡΝΟΥ ΜΙΚΡΟΚΥΜΑΤΩΝ. ΚΑΘΑΡΙΖΕΤΕ ΤΑΚΤΙΚΑ ΤΟΝ ΦΟΥΡΝΟ ΚΑΙ ΑΦΑΙΡΕΙΤΕ ΤΥΧΟΝ ΑΠΟΘΕΣΕΙΣ ΤΡΟΦΩΝ - Διατηρείτε τον φούρνο καθαρό, για να μην φθαρεί η επιφάνειά του. Κάτι τέτοιο μπορεί να επηρεάσει αρνητικά τη διάρκεια ζωής της συσκευής και να οδηγήσει πιθανώς σε επικίνδυνες καταστάσεις.

Εξωτερικό του φούρνου

Το εξωτερικό του φούρνου μπορεί να καθαριστεί εύκολα με ήπιο σαπούνι και νερό. Βεβαιωθείτε πως ξεπλύνετε το σαπούνι με υγρό πανί και πως στεγνώσατε το εξωτερικό με μια πετσέτα.

Πίνακας ελέγχου

Ανοίξτε την πόρτα του φούρνου πριν τον καθαρισμό για να απενεργοποιηθεί ο πίνακας ελέγχου.

Θα πρέπει να δίνεται προσοχή κατά τον καθαρισμό των χειρισμών ελέγχου. Χρησιμοποιώντας ένα πανί βρεγμένο μόνο σε νερό, σκουπίζετε μαλακά τον πίνακα ελέγχου ώσπου να καθαρίσει. Μη χρησιμοποιείτε οποιοδήποτε χημικό ή αποξεστικό καθαριστικό.

Εσωτερικό του φούρνου

1. Για τον καθαρισμό, σκουπίστε τυχόν πιτσιλιές ή χυμένο φαγητό με ένα μαλακό υγρό πανί ή με ένα σφουγγάρι μετά από κάθε χρήση, ενώ ο φούρνος είναι ακόμα ζεστός. Για σοβαρότερες πιτσιλιές, χρησιμοποιήστε ένα ήπιο σαπούνι και σκουπίστε αρκετές φορές με ένα υγρό πανί ώσπου να αφαιρεθούν όλα τα υπολείμματα. Μην αφαιρείτε το κάλυμμα του κυματοδηγού.

2. Βεβαιωθείτε πως το ήπιο σαπούνι ή το νερό δεν έχει εισέλθει στις μικρές οπές εξαερισμού των τοιχωμάτων, καθώς μπορεί να προκληθεί βλάβη στο φούρνο.

3. Μη χρησιμοποιείτε καθαριστικά σπρέι στο εσωτερικό του φούρνου. Διατηρείτε πάντα τον οδηγό μικροκυμάτων καθαρό.

Το κάλυμμα του κυματοδηγού είναι κατασκευασμένο από εύθραυστο υλικό και θα πρέπει να καθαρίζεται με προσοχή (να τηρείτε τις παραπάνω οδηγίες καθαρισμού).

ΣΗΜΕΙΩΣΗ: Το υπερβολικό μούλιασμα μπορεί να προκαλέσει αποσύνθεση του καλύμματος του κυματοδηγού.

Το κάλυμμα του κυματοδηγού είναι αναλώσιμο μέρος και χωρίς τακτικό καθαρισμό, θα χρειαστεί αντικατάσταση.

Πόρτα

Για να αφαιρέσετε κάθε ίχνος βρωμιάς, καθαρίζετε τακτικά και τις δύο πλευρές της πόρτας, τα σφραγίσματα της πόρτας και τα γειγνιάζοντα μέρη με ένα μαλακό, βρεγμένο πανί. Μη χρησιμοποιείτε σκληρά αποξεστικά καθαριστικά ή αιχμηρές μεταλλικές ζύστρες για τον καθαρισμό της γυάλινης πόρτας του φούρνου, καθώς αυτά μπορεί να γδάρουν την επιφάνεια, γεγονός που μπορεί να οδηγήσει σε θραύση του γυαλιού.

ΣΗΜΕΙΩΣΗ: Δεν πρέπει να χρησιμοποιείται ατμοκαθαριστής.

Γυάλινο επίπεδο δίσκος

Για να αφαιρέσετε κάθε ίχνος βρωμιάς, καθαρίζετε τακτικά τον γυάλινο επίπεδο δίσκο με ένα μαλακό, υγρό πανί ενώ ο γυάλινος επίπεδος δίσκος δεν είναι πολύ θερμός. Για σοβαρότερους λεκέδες, χρησιμοποιήστε ήπιο σαπούνι και σκουπίστε αρκετές φορές με ένα υγρό πανί ώσπου να απομακρυνθούν όλα τα υπολείμματα. Μη χρησιμοποιείτε σκληρά αποξεστικά καθαριστικά ή αιχμηρές μεταλλικές ζύστρες για να καθαρίσετε τον γυάλινο επίπεδο δίσκο.

Συμβουλή καθαρισμού - Για ευκολότερο καθαρισμό του φούρνου σας:

Τοποθετήστε μισό λεμόνι σε ένα μπολ, προσθέστε 300ml νερού και ζεστάνετε στο 100% για 10 - 12 λεπτά.

Σκουπίστε το φούρνο χρησιμοποιώντας ένα μαλακό, στεγνό ύφασμα.

GR-24





ΣΚΕΥΗ ΚΑΤΑΛΛΗΛΑ ΓΙΑ ΧΡΗΣΗ ΜΕ ΤΟ ΦΟΥΡΝΟ

Για να μαγειρέψετε/αποψύξετε φαγητό σε ένα φούρνο μικροκυμάτων, η ισχύς των μικροκυμάτων πρέπει να μπορεί να περάσει μέσα από το δοχείο και να διαπεράσει το φαγητό.

Επομένως είναι σημαντικό να διαλέξετε κατάλληλα σκεύη μαγειρικής.

Τα στρογγυλά/οβάλ πιάτα προτιμούνται σε σχέση με τα τετράγωνα/παράλληλόγραμμα, μιας και η τροφή στις γωνίες τείνει να παραμεγερύεται. Μπορεί να χρησιμοποιηθεί μια ποικιλία σκευών μαγειρικής όπως αναφέρεται παρακάτω.

Μαγειρικά σκεύη	Ασφάλεια στα Μικροκύματα	Σχόλια
Φύλλο αλουμινίου Αλουμινένια δοχεία	✓ / ✗	Μπορούν να χρησιμοποιηθούν μικρά κομμάτια αλουμινόχαρτου για να προστατέψουν το φαγητό από την υπερθέρμανση. Κρατάτε το αλουμινόχαρτο τουλάχιστον 2 cm μακριά από τους τοίχους του φούρνου, μιας και μπορεί να συμβεί ηλεκτρικό τόξο. Συσκευασίες αλουμινόχαρτου δεν προτείνονται εκτός και εάν αυτό προδιαγράφεται από τον κατασκευαστή π.χ. Microfoil®, να ακολουθείτε προσεκτικά τις οδηγίες.
Πιάτα ψησίματος	✓	Να ακολουθείτε πάντα τις οδηγίες των κατασκευαστών. Μην υπερβαίνετε τον χρόνο θέρμανσης που παρέχεται. Να είστε πολύ προσεκτικοί μιας και τα σκεύη αυτά θερμαίνονται πολύ.
Πορσελάνη και κεραμικά	✓ / ✗	Πορσελάνη, πήλινα και στιλβωμένα πήλινα συνήθως είναι κατάλληλα, εκτός από αυτά με μεταλλικό διάκοσμο.
Γυάλινα σκεύη π.χ. Pyrex®	✓	Πρέπει να δίνετε προσοχή εάν χρησιμοποιείτε εύθραυστα υαλικά εφόσον μπορεί να σπάσουν ή να ραγίσουν αν θερμανθούν απότομα.
Μέταλλο	✗	Δεν συνιστάται να χρησιμοποιείτε μεταλλικά σκεύη μαγειρικής μιας και θα προκληθεί ηλεκτρικό τόξο, το οποίο μπορεί να οδηγήσει σε πυρκαγιά.
Πλαστικό/Πολυστερίνη π.χ. συσκευασίες φαστ-φουντ	✓	Πρέπει να δίνετε προσοχή μιας και μερικά δοχεία μπορεί να στραβώσουν, λιώσουν ή αποχρωματιστούν σε υψηλές θερμοκρασίες.
Μεμβράνη	✓	Δεν πρέπει να ακουμπά το φαγητό και πρέπει να είναι τρυπημένο ώστε να επιτρέπεται στον ατμό να διαφεύγει.
Σακούλες Ψύξης/Ψησίματος	✓	Πρέπει να τρυπιέται για να επιτρέψει στον ατμό να διαφεύγει. Διασφαλίστε πως οι σακούλες είναι κατάλληλες για χρήση με μικροκύματα. Μη χρησιμοποιείτε πλαστικές ή μεταλλικές δέστρες, εφόσον μπορεί να λιώσουν ή να πιάσουν φωτιά εξαιτίας ηλεκτρικού τόξου.
Χάρτινα - Πιάτα, ποτήρια και χαρτί κουζίνας	✓	Χρησιμοποιείτε μόνο για θέρμανση ή για απορρόφηση της υγρασίας. Πρέπει να δίνετε προσοχή εφόσον η υπερθέρμανση μπορεί να προκαλέσει πυρκαγιά.
Δοχεία από ξύλο και καλάμια	✓	Πάντα να προσέχετε το φούρνο όταν χρησιμοποιείτε τέτοια υλικά μιας και η υπερθέρμανση μπορεί να προκαλέσει φωτιά.
Ανακυκλωμένο χαρτί και εφημερίδα	✗	Μπορεί να περιέχουν θραύσματα μετάλλου τα οποία μπορεί να προκαλέσουν "ηλεκτρικό τόξο" και να οδηγήσουν σε πυρκαγιά.



ΠΡΟΕΙΔΟΠΟΙΗΣΗ:

Όταν ζεσταίνετε φαγητό σε πλαστικά ή χάρτινα δοχεία, ελέγχετε το φούρνο εξαιτίας της πιθανότητας ανάφλεξης.



ΕΠΙΛΥΣΗ ΠΡΟΒΛΗΜΑΤΩΝ



Αν πιστεύετε πως ο φούρνος δεν λειτουργεί κανονικά, υπάρχουν ορισμένοι έλεγχοι που μπορείτε να διεξάγετε πριν καλέσετε έναν τεχνικό. Έτσι αποφεύγετε τις περιττές κλήσεις για σέρβις σε περίπτωση που το σφάλμα σχετίζεται με κάτι απλό.

Ακολουθήστε τον παρακάτω απλό έλεγχο:

Τοποθετήστε μισό φλιτζάνι νερό στον περιστρεφόμενο δίσκο και κλείστε την πόρτα.

Προγραμματίστε το φούρνο για μαγείρεμα για 1 λεπτό χρησιμοποιώντας το 100% της ισχύος μικροκυμάτων.

1. Ανάβει η λυχνία του φούρνου κατά το μαγείρεμα;
2. Περιστρέφεται η διάταξη ανάδευσης μικροκυμάτων;
3. Λειτουργεί ο ανεμιστήρας; (Ελέγξτε τοποθετώντας το χέρι σας πάνω από τις οπές εξαερισμού.)
4. Ακούγεται ένα ηχητικό σήμα μετά από ένα λεπτό;
5. Ζεστάθηκε το νερό μέσα στο φλιτζάνι;
Αν απαντήσατε "ΟΧΙ" σε οποιαδήποτε ερώτηση, πρώτα ελέγξτε αν ο φούρνος είναι συνδεδεμένος κανονικά και ότι δεν έχει καεί η ασφάλεια. Αν δεν υπάρχει αστοχία σε κανένα από τα δύο, ελέγξτε σύμφωνα με τον παρακάτω πίνακα επίλυσης προβλημάτων

ΠΡΟΕΙΔΟΠΟΙΗΣΗ: Ποτέ μην ρυθμίζετε, επισκευάζετε ή τροποποιείτε τον φούρνο μόνοι σας. Είναι επικίνδυνο για οποιονδήποτε άλλο εκτός από τεχνικούς εκπαιδευμένους από την SHARP να εκτελούν εργασίες σέρβις ή επισκευής. Αυτό είναι σημαντικό καθώς μπορεί να σχετίζεται με την αφαίρεση καλυμμάτων που παρέχουν προστασία από την ενέργεια μικροκυμάτων.

- Τα στεγανωτικά της πόρτας εμποδίζουν τη διαρροή μικροκυμάτων κατά τη διάρκεια της λειτουργίας του φούρνου, αλλά δεν πρόκειται για αεροστεγανή σφράγιση. Είναι φυσιολογικό να παρατηρούνται σταγόνες νερού, φως ή θερμός αέρας γύρω από την πόρτα του φούρνου. Φαγητά με υψηλή περιεκτικότητα σε υγρασία αποδεδειγμένα απελευθερώνουν ατμό και προκαλούν συμπύκνωση στο εσωτερικό της πόρτας, η οποία μπορεί να στάξει από τον φούρνο.
- **Επισκευές και τροποποιήσεις:** Μην επιχειρείτε να χειριστείτε τον φούρνο αν δεν λειτουργεί κανονικά.
- **Εξωτερικό Περιβάλημα & Λυχνία -Πρόσβαση:** Ποτέ μην αφαιρείτε το εξωτερικό περίβλημα. Αυτό είναι πολύ επικίνδυνο λόγω τμημάτων υπό υψηλή τάση στο εσωτερικό τα οποία δεν πρέπει να αγγίζετε ποτέ, καθώς μπορεί να προκληθεί θάνατος. Ο φούρνος δεν διαθέτει κάλυμμα για πρόσβαση στη λυχνία. Αν η λυχνία παρουσιάσει βλάβη, μην επιχειρήσετε να την αντικαταστήσετε μόνοι σας. Καλέστε ένα κέντρο σέρβις εγκεκριμένο από τη SHARP.



ΕΠΙΛΥΣΗ ΠΡΟΒΛΗΜΑΤΩΝ

ΠΙΝΑΚΑΣ ΕΠΙΛΥΣΗΣ ΠΡΟΒΛΗΜΑΤΩΝ

ΕΡΩΤΗΣΗ	ΑΠΑΝΤΗΣΗ
Κυκλοφορεί ρεύμα αέρα γύρω από την πόρτα.	Όταν λειτουργεί ο φούρνος, στο εσωτερικό του κυκλοφορεί αέρας. Η πόρτα δεν είναι αεροστεγανή. Έτσι, ο αέρας μπορεί να διαφύγει από την πόρτα.
Μέσα στον φούρνο σχηματίζεται συμπύκνωση υδρατμών, που μπορεί να στάζουν από την πόρτα.	Το εσωτερικό του φούρνου συνήθως είναι ψυχρότερο από το φαγητό που μαγειρεύεται, οπότε ο ατμός που παράγεται κατά το μαγείρεμα συμπυκνώνεται στην ψυχρότερη επιφάνεια. Η ποσότητα του ατμού που παράγεται εξαρτάται από την περιεκτικότητα σε νερό του φαγητού που μαγειρεύεται. Ορισμένα φαγητά, όπως οι πατάτες, έχουν υψηλή περιεχόμενη υγρασία. Η συμπύκνωση υδρατμών που παγιδεύεται μέσα από την πόρτα θα πρέπει να διαλυθεί μετά από μερικές ώρες.
Παρατηρούνται λάμψεις ή ηλεκτρικά τόξα στο εσωτερικό του φούρνου κατά το μαγείρεμα.	Ο σχηματισμός ηλεκτρικού τόξου παρατηρείται όταν ένα μεταλλικό αντικείμενο έρχεται κοντά στην κοιλότητα του φούρνου κατά τη διάρκεια του μαγειρέματος. Αυτό μπορεί να προκαλέσει τράχυνση στην επιφάνεια της κοιλότητας, αλλά κατά τα άλλα δεν προκαλεί βλάβη στον φούρνο.
Παρατηρείται ηλεκτρικό τόξο σε πατάτες.	Βεβαιωθείτε πως έχουν αφαιρεθεί όλα τα „μάτια“ από τις πατάτες και πως είναι τρυπημένες. Τοποθετήστε τις απευθείας στον περιστρεφόμενο δίσκο ή σε πυρίμαχο ή παρόμοιο σκεύος.
Η οθόνη είναι αναμμένη αλλά ο πίνακας ελέγχου δεν λειτουργεί κατά το πάτημά του.	Ελέγξτε αν η πόρτα έχει κλείσει κανονικά.
Το μαγείρεμα στον φούρνο είναι πολύ αργό.	Βεβαιωθείτε πως έχει επιλεγεί το σωστό επίπεδο ισχύος.
Ο φούρνος κάνει θόρυβο.	Παρατηρούνται παλμοί ενεργοποίησης και απενεργοποίησης ενέργειας μικροκυμάτων κατά το μαγείρεμα/την απόψυξη.
Το εξωτερικό περίβλημα είναι θερμό.	Το περίβλημα μπορεί να είναι θερμό στο άγγιγμα - κρατήστε τα παιδιά μακριά.





Pozor: Na izdelku je posebna oznaka, ki pomeni, da rabljenih električnih in elektronskih izdelkov ne smete odlagati skupaj z ostalimi gospodinjskimi odpadki. Na koncu življenjske dobe jih morate dostaviti v center za ločeno zbiranje.

Informacije o odlaganju za uporabnike (zasebna gospodinjstva)

1. V Evropski uniji

Pozor: če želite odvreči to napravo, je ne odložite v običajen koš za smeti!

Uporabljeno električno in elektronsko opremo je treba obravnavati ločeno in v skladu z zakonodajo, ki zahteva ustrezno obravnavanje, ponovno uporabo in recikliranje uporabljene električne in elektronske opreme.

Zasebna gospodinjstva v EU lahko uporabljeno električno in elektronsko opremo brezplačno odložijo na označena zbirna mesta*.

V nekaterih državah* lahko star izdelek brezplačno prevzame tudi prodajalec, če kupite podoben nov izdelek.

*) Za več informacij se obrnite na lokalno upravo.

Če vaša rabljena električna ali elektronska oprema vsebuje baterije ali akumulator, tega prej posebej odložite v skladu z lokalnimi zahtevami.

S pravilnim odlaganjem tega izdelka boste pomagali zagotoviti, da bodo odpadki ustrezno obravnavani, ponovno uporabljeni in reciklirani ter tako preprečili morebitne negativne vplive na okolje in zdravje ljudi, ki bi lahko izhajali iz neustreznega ravnanja z odpadki.

2. V državah zunaj EU

Če želite izdelek odvreči, se obrnite na lokalni upravni organ in se pozanimajte o pravilnem načinu odlaganja.

Za Švico: uporabljeno električno ali elektronsko opremo lahko brezplačno vrnete prodajalcu, tudi če ne kupite novega izdelka. Ostala zbirna mesta so navedena na spletni strani www.swico.ch ali www.sens.ch.

B. Informacije o odlaganju za poslovne uporabnike

1. V Evropski uniji

Če izdelek uporabljate v poslovne namene in ga želite odvreči:

Posvetujte se s SHARP-ovim trgovcem, ki vam bo posredoval informacije o prevzemu izdelka. To storitev vam lahko zaračuna, upoštevajoč stroške reciklaže. Manjše izdelke (in manjše količine) boste morda lahko oddali v lokalnem centru za ločeno zbiranje odpadkov. Za Španijo: O vračilu rabljenih izdelkov se posvetujte z uradom za zbiranje odpadkov ali z lokalnimi oblastmi.

2. V državah zunaj EU

Če želite izdelek odvreči, se obrnite na lokalni upravni organ in se pozanimajte o pravilnem načinu odlaganja.





KAKO DELUJE PEČICA



Mikrovalovi so energetski valovi, podobni tistim v TV- in radijskih signalih.

Električna energija se pretvori v energijo mikrovalov, ki se usmerja v spodnji srednji del pečice prek magnetrona. Nato mešalnik mikrovalov enakomerno razporedi energijo mikrovalov v vsak kot pečice.

Mikrovalovi ne prehajajo skozi kovino, zato je ohišje pečice izdelano iz kovine in na vratih je fina kovinska mrežica.

Med kuhanjem se mikrovalovi naključno odbijajo od sten pečice.

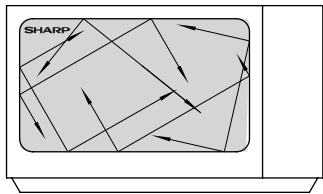

Mikrovalovi lahko prehajajo skozi določene materiale, kot sta steklo in plastika, da tako segrejejo hrano. (Glejte 'Primerna posoda za pečico' na strani SI-25).

Voda, sladkor in maščobe absorbirajo mikrovalove, zaradi katerih te snovi vibrirajo. Zaradi tega se s trenjem ustvari toplota na enak način, kot se z drgnjenjem rok ogrejete.

Zunanje površine hrane segreva energija mikrovalov, nato se toplota pomakne v središče kondukcije, kot pri običajnem segrevanju. Zato je pomembno, da hrano za enakomerno kuhanje obračate, prerazporejate in mešate.

Ko je kuhanje končano, pečica samodejno preneha proizvajati mikrovalove.

Po končanem kuhanju morajo živila nekaj časa počivati, da se toplota v njih enakomerno razporedi.

OPOMBA:

Ta model namesto vrtljivega krožnika uporablja steklen pladenj. Stekleni pladenj je z lepilom pritrjen na dno prostora za kuhanje, zato se ne bo obračal, tako kot vrtljivi krožnik. Preprosto postavite jed na stekleni pladenj.



VSEBINA

Navodila za uporabo	
INFORMACIJE O PRAVILNEM ODLAGANJU	1
KAKO DELUJE PEČICA	2
VSEBINA	3-4
SPECIFIKACIJE	3
PEČICA IN PRIPOMOČKI	4
UPRAVLJALNA PLOŠČA	5
POMEMBNA VARNOSTNA NAVODILA	6-13
NAMESTITEV.....	14-15
PRED UPORABO	16
NASTAVLJANJE URE	16
FUNKCIJA KUHINJSKEGA ČASOVNIKA	16
NIVOJI MOČI MIKROVALOV	17
ROČNA UPORABA	18
KUHANJE Z MIKROVALOVI	18-19
ŽAR/MIKROVALOVI+KUHANJE Z ŽAROM	19-20
DRUGE PRIROČNE FUNKCIJE	20
ODTAJEVANJE GLEDE NA TEŽO	21
ČASOVNO ODTAJEVANJE	21
AVTO MENI.....	22
AVTO MENI TABELA.....	22-24
NEGA IN ČIŠČENJE.....	24
PRIMERNA OPREMA PEČICE	25
ODPRAVLJANJE TEŽAV	26-27



SPECIFIKACIJE

Ime modela:	R-760
Napajanje z izmeničnim tokom	: 230-240 V, 50 Hz, enofazni
Potrebno napajanje: Mikrovalovi	: 1400 W
Izhodna moč: Mikrovalovi	: 900 W (IEC 60705)
Način izklopa (način za varčevanje z energijo)	: manj kot 1,0 W
Frekvenca mikrovalov	: 2450MHz*(skupina 2/razred B)
Zunanje dimenzije (Š) x (V) x (G)** mm	: 489 x 288 x 351
Dimenzije prostora za kuhanje (Š) x (V) x (G)*** mm	: 340 x 197 x 338
Prostornina pečice	: 23 litrov ***
Stekleni pladenj (Š) x (G) mm	: UXGA 262 x 262
Teža	: pribl. 14,6 kg
Lučka pečice	: 20 W/230 V

- * Ta izdelek izpolnjuje zahteve evropskega standarda EN55011.
V skladu s tem standardom je izdelek klasificiran kot oprema skupine 2 razreda B.
Skupina 2 pomeni, da naprava namensko proizvaja radiofrekvenčno energijo v obliki elektromagnetnega sevanja za toplotno obdelavo hrane.
Oprema razreda B pomeni, da je oprema primerna za uporabo v gospodinjstvih.
- ** Mera po globini ne vključuje ročice za odpiranje vrat.

SPECIFIKACIJE



*** Notranja prostornina je izračunana z izmero največje širine, globine in višine. Dejanska kapaciteta, na voljo za hrano, je manjša.

KER SI PRIZADEVAMO ZA NENEHNE IZBOLJŠAVE, SI PRIDRŽUJEMO PRAVICO, DA LAHKO BREZ PREDHODNEGA OPOZORILA SPREMENIMO ZASNOVO IN SPECIFIKACIJE.

PEČICA IN PRIPOMOČKI



SLOVENŠČINA

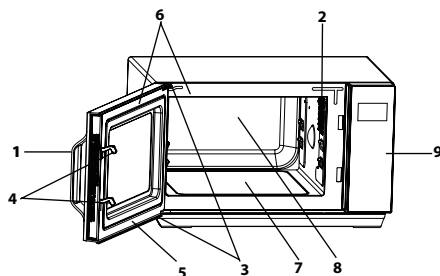

PEČICA

1. Vratni ročaj
2. Lučka pečice
3. Vratni tečaji
4. Varnostni zatiči vrat
5. Vrata
6. Tesnila vrat in tesnilne površine
7. Steklen pladenj
8. Prostor za kuhanje
9. Upravljalna plošča
10. Napajalni kabel
11. Ohišje pečice

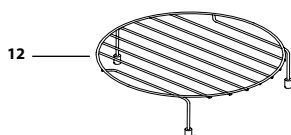
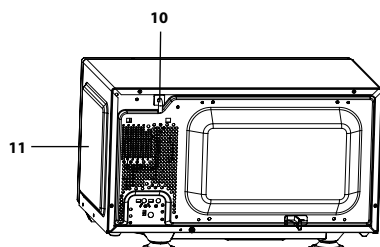

PRIPOMOČKI:

Prepričajte se, da so priloženi naslednji pripomočki:

12) Rešetka

- Za uporabo rešetke si oglejte razdelke, ki opisujejo uporabo žara na strani SI-19.

Nikoli se ne dotikajte vroče rešetke.

OPOMBA: Ko naročate pripomočke, prodajalcu ali pooblaščenemu serviserju SHARP sporočite naslednje: naziv dela in model.



NADZORNA PLOŠČA

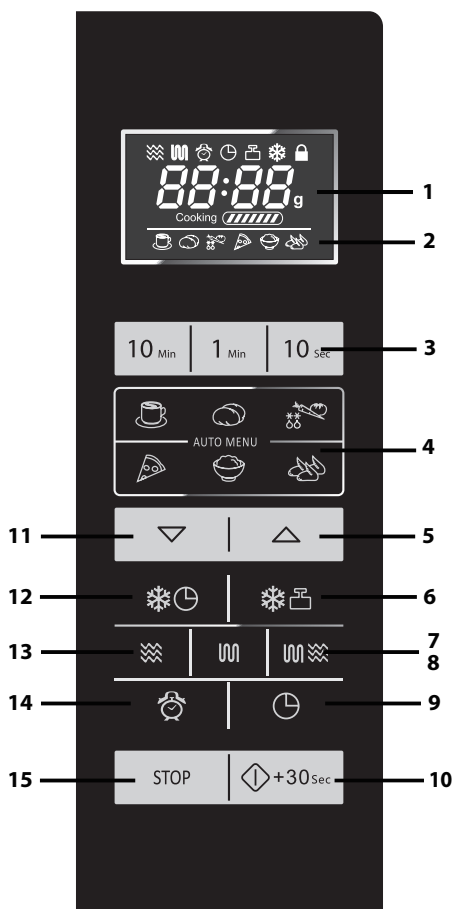

1. DIGITALNI ZASLON in INDIKATORJI



Indikator MIKROVALOVNE PEČICE



Indikator ŽAR



Indikator ČASOVNIKA
ZAKASNITVE (DELAY TIMER)



Indikator KUHINJSKEGA
ČASOVNIKA (KITCHEN TIMER)



Indikator ODTAJEVANJA GLEDE
NA TEŽO (WEIGHT DEFROST)



Indikator ČASOVNEGA
ODTAJEVANJA (TIME DEFROST)



Indikator VARNOSTNEGA
ZAKLEPANJA (CHILD LOCK)

2. INDIKATORJI AVTO MENIJEV



PIJAČE



NEOLUPLJEN KROMPIR



ZELENJAVA



PICA



RIŽ



POPEČENI KOSI PIŠČANCA

3. ŠTEVILČNE TIPKE

4. Tipke za AVTO MENI

5. Tipke AVTO MENI A1-A7 in tipka za
POVEČANJE TEŽE

6. Tipka za ODTAJEVANJE GLEDE NA TEŽO

7. Tipka ŽAR

8. Tipka ŽAR+MIKROVALOVI

9. Tipka ZA NASTAVITEV KUHINJSKEGA
ČASOVNIKA/URE

10. Tipka ZACETEK/HITRI ZACETEK

11. Tipke AVTO MENI A1-A7 in tipka za
ZMANJŠANJE TEŽE

12. Tipka za ČASOVNO ODTAJEVANJE

13. Tipka za MOČ MIKROVALOV

14. Tipka za ČASOVNIK ZAKASNITVE

15. Tipka ZAUSTAVITEV/POČISTI



POMEMBNA VARNOSTNA NAVODILA



POZORNO PREBERITE IN SHRANITE ZA REFERENCO V BODOČNOSTI.

1. Ta pečica je namenjena samo uporabi na kuhinjskem pultu in ni namenjena vgradnji, zato je ne nameščajte v omarico.
2. Vrata pečice se med kuhanjem lahko segrejejo. Pečico postavite ali namestite tako, da bo dno pečice najmanj 85 cm dvignjeno od tal. Otrokom ne dovolite, da bi se približali vratom pečice, da se ne bi opekli.
3. **OPOZORILO:** Ne dotikajte se ploskega pladnja takoj po kuhanju, saj je lahko vroč.
4. Prepričajte se, da je nad pečico najmanj 30 cm prostora.
5. To napravo lahko uporabljajo otroci, starejši od 8 let, in osebe z zmanjšanimi fizičnimi, senzoričnimi in duševnimi sposobnostmi, ali brez izkušenj in znanja, če jih je o uporabi naprave poučila oseba, ki je odgovorna za njihovo varnost, in zato razumejo vključena tveganja. Otroci, mlajši od 8 let, se z napravo ne smejo igrati in je ne smejo vzdrževati, razen če to počno pod nadzorom.
6. Naprava naj bo nameščena izven dosega otrok, mlajših od 8 let.
7. **OPOZORILO:** Otroci lahko pečico brez nadzora uporabljajo le, če ste jih o uporabi dovolj poučili, tako da lahko otroci pečico uporabljajo na varen način in razumejo nevarnosti neprimerne uporabe.
8. **OPOZORILO:** Med uporabo lahko dosegljivi deli postanejo vroči. Otrokom ne dovolite, da se dotikajo naprave.
9. **OPOZORILO:** Če so vrata ali tesnila vrat poškodovana, ne smete uporabljati pečice, dokler je ne popravi usposobljen serviser.
10. **OPOZORILO:** Nikoli sami ne prilagajajte, popravljajte ali spreminjajte pečice. Servis ali popravilo, ki vključuje odstranjevanje pokrova, ki ščiti pred izpostavljenostjo pred mikrovalovno energijo, lahko izvede le pooblaščen serviser.

SLOVENŠČINA





POMEMBNA VARNOSTNA NAVODILA

11. Če je napajalni kabel naprave poškodovan, ga je treba zamenjati s posebnim kablom. Zamenja ga lahko le pooblaščen serviser SHARP.
12. **OPOZORILO:** Tekočin in drugih živil ni dovoljeno segrevati v zaprtih posodah, saj lahko eksplodirajo.
13. Segrevanje pijač z mikrovalovi lahko povzroči zapoznelo silovito vretje, zato je pri rokovanju s posodami, ki vsebujejo tekočine, potrebna posebna previdnost.
14. Ne kuhajte jajc v lupini, celih trdo kuhanih jajc pa ne pogrevajte v mikrovalovni pečici, saj po koncu kuhanja lahko eksplodirajo. Za kuhanje ali pogrevanje jajc, ki niso razžvrkljana, predrite rumenjaki in beljak, sicer lahko jajce eksplodira. Trdo kuhana jajca pred pogrevanjem v mikrovalovni pečici olupite in narežite.
15. Preverite kuhinjske pripomočke in se prepričajte, da so primerni za uporabo v pečici. Glejte stran SI-25. Uporabljajte le posodo in pripomočke, ki so primerni za uporabo v mikrovalovni pečici.
16. Vsebino otroških steklenič in kozarčkov otroške hrane je treba pred uporabo premešati ali pretresti ter preveriti temperaturo, sicer lahko pride do opeklin.
17. Med obratovanjem se vrata, zunanje ohišje, prostor za kuhanje, pripomočki in zlasti grelni elementi žara zelo segrejejo.
18. Bodite pozorni, da se teh površin ne dotikate. Da preprečite opekline, vedno uporabljajte debele kuharske rokavice. Pred čiščenjem naj se površine ohladijo. Ko hrano segrevate v plastičnih ali papirnatih posodah, pazite na pečico, saj obstaja nevarnost vžiga.
19. Če opazite dim, pečico izklopite ter pustite vrata zaprta, da se ogenj zaduši.
20. Pečico redno čistite in poskrbite, da se na površinah ne bodo kopičili ostanki živil.
21. Slabo vzdrževanje pečice in zanemarjanje lahko povzroči površinske poškodbe, ki znatno vplivajo na življenj-





POMEMBNA VARNOSTNA NAVODILA



sko dobo naprave, hkrati pa lahko povzročijo nevarne situacije.

22. Za čiščenje ne uporabljajte grobih čistilnih sredstev in ostrih, kovinskih strgalnikov, ki lahko povzročijo praske na steklu, ki se lahko zaradi tega tudi razbije.
23. Ne uporabljajte čistilnika na paro.
24. Glejte navodila za čiščenje tesnil vrat, prostora za kuhanje in pripadajočih delov na strani SI-24.
25. Ta naprava je namenjena uporabi v gospodinjstvih in podobnih okoljih, kot so:
 - kuhinjske površine v prodajalnah, pisarnah in drugih delovnih okoljih,
 - hoteli, moteli in druga stanovanjska okolja,
 - kmečke hiše,
 - prostori za spanje in zajtrkovanje.
26. **OPOZORILO:** Med uporabo se naprava in njeni dosegljivi deli lahko zelo segrejejo. Bodite pozorni, da se teh površin ne dotikate. Otroci, mlajši od 8 let, naj ob napravi ne bodo prisotni brez nadzora.
27. Naprava se med uporabo segreje. Pazite, da se ne dotikate vročih površin v pečici.
28. Med uporabo lahko dosegljivi deli postanejo vroči. Otrokom ne dovolite, da se dotikajo naprave.

Da se izognete tveganju požara:

1. **Mikrovalovne pečice med obratovanjem ne puščajte brez nadzora. Previsoka moč ali predolg čas kuhanja lahko hrano pregrejejo in povzročijo ogenj.**
2. Električna vtičnica mora biti enostavno dostopna, da v nujnem primeru lahko pečico enostavno odklopite z napajanja.
3. Napajanje mora biti 230-240 V~, 50 Hz.
4. Zagotovite ločen električni tokovod, ki bo napajal samo mikrovalovno pečico.
5. Pečice ne postavljajte na vroča mesta, npr. blizu konvekcijske pečice.





POMEMBNA VARNOSTNA NAVODILA

6. Mikrovalovne pečice ne postavljajte na mesta z veliko vlage.
7. Pečice ne shranjujte, niti ne uporabljate zunaj.
8. Po uporabi očistite pokrov magnetrona, prostor za kuhanje, vrtljivi krožnik in nosilec. Te površine morajo biti suhe in nemastne. Naložena maščoba se lahko pregreje in se kadi ali pa vžge.
9. V bližino pečice ali prezračevalnih odprtin ne postavljajte vnetljivih materialov.
10. Prezračevalnih odprtin ne zakrivajte.
11. S hrane in embalaže odstranite vse kovinske sponke, žice itd., saj iskrenje kovinskih površin lahko povzroči ogenj.
12. Mikrovalovne pečice ne uporabljajte za pogrevanje olja ali cvrtja. Temperature ni mogoče nadzorovati in olje se tako lahko vžge.
13. Za pripravo pokovke uporabljajte le posebno pokovko, ki je primerna za uporabo v mikrovalovni pečici.
14. V pečici ne shranjujte hrane ali drugih stvari.
15. Po vklopu pečice preverite nastavitve, da se prepričate, da pečica obratuje tako kot želite.
16. Da preprečite pregrevanje in požar, je treba biti še posebej pozoren pri kuhanju ali pogrevanju hrane z visokim deležem sladkorja ali maščobe, na primer klobase v testu, pite ali božični puding.
17. Glejte ustrezne napotke v navodilih za uporabo.

Da se izognete tveganjem za poškodbe

1. OPOZORILO:

Ne uporabljajte pečice, če je poškodovana ali okvarjena. Pred uporabo preverite naslednje:

- a) Vrata; prepričajte se, da so vrata pravilno zaprta in da niso povešena ali zvita.
- b) Tečaji in varnostni zatiči vrat; preverite in se prepri-





POMEMBNA VARNOSTNA NAVODILA



- čajte, da niso zlomljeni ali odviti.
- c) Tesnila vrat in tesnilne površine; prepričajte se, da niso poškodovane.
 - d) V prostoru za kuhanje ali na vratih; prepričajte se, da ni vdrtin.
 - e) Napajalni kabel in vtič; prepričajte se, da nista poškodovana.
2. Ne uporabljajte pečice pri odprtih vratih in ne spreminjajte varnostnih zatičev vrat.
 3. Ne uporabljajte pečice, če se med tesnili vrat in tesnilnimi površinami nahaja kakšen predmet.
 4. Ne dovolite, da se na vratnem tesnilu in ob njem začne kopičiti maščoba in nečistoča. Pečico redno čistite in odstranjujte ostanke hrane. Sledite navodilom poglavja "Nega in čiščenje" na strani SI-24.
 5. Osebe s SRČNIM SPODBUJEVALNIKOM naj se o previdnostnih ukrepih glede uporabe mikrovalovne pečice posvetujejo s svojim zdravnikom ali proizvajalcem spodbujevalnika.

SLOVENŠČINA

Da se izognete nevarnostim električnega udara

1. Pod nobenimi pogoji ne odstranjujte zunanjšega ohišja.
2. V odprtino zaklepa vrat ali prezračevalne odprtine ne zlivajte ničesar in ne vstavljajte nobenih predmetov. Če pride do razlitja, nemudoma izklopite pečico in izvlecite vtič ter pokličite pooblaščenega serviserja SHARP.
3. Napajalnega kabla ali vtiča ne potaplajte v vodo ali druge tekočine.
4. Napajalni kabel naj ne visi preko roba mize ali delovne površine.
5. Napajalnega kabla ne približujte vročim površinam, vključno s hrbtno stranjo pečice.
6. Lučke pečice ne menjajte sami in ne dovolite, da bi lučko menjal kdor koli, razen pooblaščen električar podjetja SHARP. Če se lučka pečice pokvari, se posvetujte s





POMEMBNA VARNOSTNA NAVODILA

pooblaščenim servisom SHARP.

Da se izognete nevarnosti eksplozije pri intenzivnem vrenju:

1. Nikoli ne uporabljajte zaprtih posod. Pred uporabo odstranite tesnila in pokrove. Zaprte posode lahko eksplodirajo, saj se v njih nabere tlak, tudi ko je pečica že izklopljena.
2. Bodite še posebej pozorni, ko z mikrovalovi segrevate tekočine. Uporabite široko posodo, da lahko mehurčki izhajajo.

Tekočin nikoli ne segrevajte v ozkih posodah, kot so otroške stekleničke, saj lahko to povzroči, da vsebina ob segretju izbruhne iz posode in povzroči opekline.

Da preprečite nenadne izbruhe vrele tekočine in morebitne oparine:

1. Hrane ne segrevajte predolgo.
 2. Pred segrevanjem/pogrevanjem tekočino premešajte.
 3. V tekočino med pogrevanjem vstavite stekleno cevko ali podoben pripomoček (ne sme biti kovinski).
 4. Tekočina naj v pečici stoji najmanj 20 sekund po koncu kuhanja, da preprečite sunkovito vretje.
3. Pred pripravo hrane predrite kožo živil, kot so krompir, klobase in sadje, sicer lahko počijo.

Da se izognete tveganjem za opekline

1. Ko hrano vzemate iz pečice, uporabljajte držala za lonce ali kuharske rokavice, da preprečite opekline.
2. Posode, pokovko ali vrečke za pripravo hrane v pečici vedno odpirajte stran od obraza in rok, da se izognete oparinam in izbruhu vrele tekočine.
3. **Da se izognete opeklinam, pred postrežbo vedno preverite temperaturo hrane, še posebej pa bodite previdni, ko pripravljate obroke dojenčkom, otrokom in starejšim. Temperatura posode ni pravi pokazatelj temperature hrane ali pijače; vedno preve-**





POMEMBNA VARNOSTNA NAVODILA



rite temperaturo hrane.

4. Ko odpirate vrata, se vedno umaknite nazaj, da preprečite opekline zaradi izhajajoče pare in vročine.
5. Pečeno hrano po segrevanju narežite, da lahko para uide, saj boste tako preprečili nevarnost opeklin.

Da preprečite napačno uporabe pečice otrok

1. Ne naslanjajte se na vrata pečice.
2. Otroke poučite o vseh pomembnih varnostnih navodilih: uporabi držal za lonce, previdnem odstranjevanju pokrovov, pozornosti glede embalaže (npr. materiali, ki se samodejno segrevajo), ki je namenjena posebni zapečeni hrane, saj se lahko izjemno segreje.

SLOVENŠČINA

Druga opozorila

1. Nikoli ne spreminjajte pečice na kakršen koli način.
2. Pečice med obratovanjem ne premikajte.
3. Ta pečica je namenjena le za domačo uporabo in je namenjena le pripravi hrane. Ni je dovoljeno uporabljati v komercialne ali raziskovalne namene.

Za brezhibno uporabo pečice in preprečevanje poškodb:

1. Nikoli ne uporabljajte prazne pečice, razen v primerih, ki jih navajajo navodila za uporabo. V nasprotnem primeru lahko pečico poškodujete.
2. Ko uporabljate posodo za posebno zapečenost hrane ali material, ki se samodejno segreva, na dno vedno postavite izolirni material, ki je odporen na vročino, kot je porcelanast krožnik, da preprečite poškodbe vrtljivega krožnika zaradi vročine. Ne presegajte časa za segrevanje, ki ga navajajo navodila za uporabo posode.
3. Ne uporabljajte kovinskih pripomočkov, ki odsevajo mikrovalove in lahko povzročijo iskrenje. Uporabljajte le vrteči krožnik in podstavek krožnika, ki sta namenjena za uporabo v tej pečici. Pečice nikoli ne uporabljate brez nameščenega vrtljivega krožnika.
4. Med delovanjem pečice nanjo ničesar ne postavljajte.





POMEMBNA VARNOSTNA NAVODILA

OPOMBA:

Če niste prepričani, kako priklopiti pečico, se posvetujte s pooblaščenim usposobljenim električarjem. Niti proizvajalec niti prodajalec ne odgovarjata za škodo na pečici ali osebne poškodbe zaradi neupoštevanja postopkov za pravi električni priklop. Na stenah pečice ali okoli vratnih tesnil ter tesnilnim površinah se lahko občasno naberejo kapljice ali vodna para. To je običajen pojav in ne pomeni, da mikrovalovna pečica pušča ali je okvarjena.

VGRAJENI KOMPLET

Za to pečico ni na voljo nobenega vgrajenega kompleta. Ta pečica je namenjena le uporabi na pultu.





NAMESTITEV



1. Iz prostora za kuhanje odstranite vso embalažo. Odstranite tudi zaščitno folijo na zunanji strani pečice. Preverite, če je pečica kjerkoli poškodovana.
2. Pečico postavite na ravno, trdno podlago, ki je dovolj močna za težo pečice in najtežje živilo, ki ga boste v njej kuhali. Pečice ne postavljajte v omarico.
3. Izberite ravno površino, ki zagotavlja dovolj odprtega prostora za dovod zraka in/ali izhodne odprtine. Zadnja stran naprave naj bo obrnjena proti steni.
 - Med pečico in steno je potrebno pustiti vsaj 20 cm prostora.
 - Nad pečico pustite najmanj 30 cm prostora.
 - Ne odstranite nog iz spodnjega dela pečice.
 - Če so dovod zraka in/ali izhodne odprtine blokirane, lahko pride do poškodb pečice.
 - Pečico postavite čim dlje od radijskih naprav in televizorjev. Delovanje mikrovalovne pečice lahko povzroči motnje v delovanju vašega radia ali televizorja.

SLOVENŠČINA

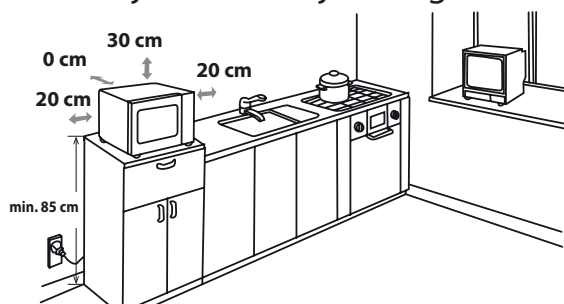

4. Vrata pečice se med kuhanjem lahko segrejejo. Pečico postavite ali namestite tako, da bo dno pečice najmanj 85cm dvignjeno od tal. Otrokom ne dovolite, da bi se približali vratom pečice, da se ne bi opekli.

5. Vtič pečice varno vklopite v standardno ozemljeno hišno električno vtičnico.

OPOZORILO: Pečice ne postavljajte na mesta, kjer prihaja do vročine ali visoke vlažnosti, (npr. poleg ali nad običajno





NAMESTITEV

pečico) ali poleg vnetljivih materialov (npr. zaves).
Zračne odprtine ne smejo biti blokirane ali ovirane.
Na vrh pečice ne postavljajte predmetov.

ELEKTRIČNI PRIKLOP

- Preprečite, da voda pride v stik z napajalnim kablom ali vtičem.
- Vtič na ustrezen način vstavite v vtičnico.
- Z istim vtičem ne povezuje drugih naprav.
- Če je napajalni kabel poškodovan, ga mora zamenjati pooblaščen serviser Sharp ali usposobljen strokovni delavec, da se izognete tveganjem.
- Pri odstranjevanju vtiča iz vtičnice vedno primite za vtič in ne za kabel, saj lahko s tem poškodujete kabel in notranje povezave.
- Če je vtič, povezan s pečico, obnovljen in izhod v vašem domu ni kompatibilen z dobavljenim vtičem, ga ustrezno odstranite (ne odrežite).
- Če povezan vtič ni obnovljen in izhod v vašem domu ni kompatibilen z dobavljenim vtičem ga odrežite.



OPOZORILO: TA NAPRAVA MORA BITI OZEMLJENA





PRED UPORABO





Vključite pečico. Priказano bo sledeče: "1:00" in , zvočni signal se bo oglasil enkrat. Ta model ima funkcijo ure in pečica v stanju pripravljenosti porabi manj kot 1,0 W. Za nastavitve ure glejte nadaljevanje.

NASTAVLJANJE URE



Vaša pečica ima funkcijo digitalne ure, ki jo lahko nastavite na 24- ali 12-urno prikazovanje v načinu pripravljenosti.

1. Enkrat pritisnite tipko za **NASTAVITEV KUHINJSKEGA ČASOVNIKA/URE** za 3 sekunde, prikazan bo napis "Hr 24" in osvetljen bo indikator ure .
2. Dvakrat pritisnite tipko za **NASTAVITEV KUHINJSKEGA ČASOVNIKA/URE**, prikazan bo napis "Hr 12" in osvetljen bo indikator ure .
3. Ko ste izbrali prikaz ure, pritisnite številčne tipke "10Min", "1Min", "10Sec" za vnos časa ure.
4. Pritisnite tipko **KUHINJSKI ČASOVNIK/URA** za zagon ure. Na zaslonu bo utripala ikona ":" digitalne ure in indikator ure  bo izginil.

OPOMBE:

- Če je med nastavljanjem ure pritisnjena tipka **ZAUSTAVITEV/POČISTI**, se bo pečica vrnila na prejšnjo nastavitve.
- Če pride do napake v napajanju mikrovalovne pečice, se bo po ponovni vzpostavitvi napajanja na zaslonu izmenično prikazovalo "1:00". Če se napajanje prekine med kuhanjem, se bo nastavljeni program kuhanja izbrisal.

SLOVENŠČINA

FUNKCIJA KUHINJSKEGA ČASOVNIKA



Kuhinjski časovnik lahko uporabljate za merjenje časa, če ne uporabljate kuhanja z mikrovalovi, na primer če kuhate jajca na običajni kuhalni plošči ali za spremljanje časa kuhanja/odtajevanja hrane.

Primer:

Za nastavitve časovnika za 5 minut.

- | | | | |
|--|---|---|---|
| <p>1. Enkrat pritisnite tipko za NASTAVITEV KUHINJSKEGA ČASOVNIKA/URE, ikona ":" bo utripala in indikator ure  bo osvetljen.</p> | <p>2. Pritisnite številčne tipke "10Min", "1Min", "10Sec" za vnos časa.</p> | <p>3. Za začetek delovanja časovnika pritisnite tipko ZAČETEK/HITRI ZAČETEK.</p> | <p>4. Preverite zaslon. (Zaslon bo začel odštevati programirani čas in utripal bo indikator.)</p> |
|--|---|---|---|

Ko napoči čas časovnika 0:00, se bo dvakrat oglasil zvočni signal in zaslon LCD bo prikazal čas. Lahko vnesete čas do 99 minut, 50 sekund. Če želite preklicati **KUHINJSKI ČASOVNIK** med odštevanjem, enostavno pritisnite tipko **ZAUSTAVITEV/POČISTI**.

OPOMBA: Funkcije **KUHINJSKEGA ČASOVNIKA** ne morete uporabiti med kuhanjem.





NIVOJI MOČI MIKROVALOV

Vaša mikrovalovna pečica ima 6 nivojev moči, za nastavitvev nivoja moči sledite spodnjim navodilom:

Za nastavitvev nivoja moči mikrovalov	Zaslon LCD	Nivo moči mikrovalov
<ul style="list-style-type: none"> • Pritisnite tipko MOČ MIKROVALOV Prikazan bo napis P100 in indikator mikrovalov  se bo osvetlil na zaslonu. 		VISOKO= 100 %
<ul style="list-style-type: none"> • Za spremembo nivoja moči mikrovalov pritisnite tipko MOČ MIKROVALOV, dokler ni prikazan želeni nivo. 		SREDNJE VISOKO= 80 %
<ul style="list-style-type: none"> • Pritisnite številčne tipke "10Min", "1Min", "10Sec" za vnos časa kuhanja in nato pritisnite tipko ZAČETEK/HITRI ZAČETEK za začetek delovanja pečice. 		SREDNJE = 60 %
<ul style="list-style-type: none"> • Če želite preveriti nivo moči med kuhanjem, pritisnite tipko MOČ MIKROVALOV. Trenutna vrednost moči bo prikazana za 4 sekunde. Pečica bo čas še naprej odštevala, čeprav bo nivo moči prikazan na zaslonu. 		SREDNJE NIZKO = 40 %
<ul style="list-style-type: none"> • V načinu pripravljenosti pritisnite številčne tipke "10Min", "1Min", "10Sec", privzeti nivo moči je P100. 		NIZKO = 20 %

Načeloma veljajo naslednja priporočila:

P100 - (VISOKA jakost = 900 W) se uporablja za hitro kuhanje ali pogrevanje, npr. mesno-zelenjavne jedi, vroče pijače ipd.

P80 - (SREDNJE VISOKA jakost = 720 W) se uporablja pri daljšem kuhanju čvrstješe hrane, kot so pečenke, mesne štruce in obloženi obroki, pa tudi za občutljivejšo hrano, kot je npr. biskvit. Pri tej znižani nastavitvi se bo hrana kuhala enakomerno, ne da bi se ob straneh prekuhala.

P60 - (SREDNJA jakost = 540 W) za gosta živila, ki potrebujejo daljši čas kuhanja, če se kuhajo v običajni pečici, kot so npr. jedi iz govedine. S to nastavitvijo bo meso mehko.

P40 - (SREDNJE NIZKA jakost = 360 W) Nastavitev za odtajevanje; s to nastavitvijo se bo živilo enakomerno odtalilo.

Ta nastavitev je primerna tudi za kuhanje riža, testenin, cmokov in jajčnih krem.

P20 - (NIZKA jakost = 180 W) za nežno odtajevanje, npr. kremnih rezin ali finega peciva.

P00 - Za ohlajanje temperature notranjega prostora.



ROČNA UPORABA



Odpiranje vrat:

Vrata odprete tako, da povlečete ročaj proti sebi.

Zagon pečice:

Glede na vrsto hrane in želene rezultate hrano postavite v primerno posodo in nato na vrtljivi krožnik oz. lahko hrano postavite neposredno na vrtljivi krožnik. Zaprite vrata in pritisnite tipko **ZAČETEK/HITRI ZAČETEK** po tem, ko ste izbrali zelen način kuhanja.

Ko je bil program kuhanja nastavljen in tipka **ZAČETEK/HITRI ZAČETEK** ni bila pritisnjena v 20 sekundah, bo nastavitev preklicana.

Tipko **ZAČETEK/HITRI ZAČETEK** morate pritisniti za nadaljevanje kuhanja, če so bila med kuhanjem odprta vrata. Če je bil pritisk ustrezen, se bo zaslišal zvočni signal, pri neustreznem ne bo odziva.

Tipko **ZAUSTAVITEV/POČISTI** uporabite za:

1. Brisanje napake pri programiranju.
2. Začasno zaustavitev pečice med kuhanjem.
3. Za preklic programa med kuhanjem dvakrat pritisnite tipko **ZAUSTAVITEV/POČISTI**.
4. Za nastavitev in preklic varnostnega zaklepanja (glejte stran SI-18).

SLOVENŠČINA

KUHANJE Z MIKROVALOVI



Pečico lahko nastavite do 99 minut 50 sekund (99:50).

Enota za vnos časa kuhanja (odtajevanje) je od 10 sekund do 10 minut.

Odvisna je od skupne dolžine kuhanja (odtajevanja), kot prikazuje tabela.

Čas kuhanja	Enota povečevanja
0-1 minute	10 sekund
1-10 minut	1 minuta
10-99 minut	10 minut

ROČNO KUHANJE/ROČNO ODTAJEVANJE

Vnesite čas kuhanja in uporabite nivo moči mikrovalov od P100 do P20 za kuhanje oz. odtajevanje (glejte stran SI-17).

- Živila med kuhanjem 2-3 krat obrnite ali premešajte, kadar je to mogoče.
- Ko je hrana kuhana, jo po potrebi pokrijte in pustite nekaj časa stati.
- Po končanem odtajevanju pokrijte hrano s folijo in jo pustite stati, dokler se temeljito ne odtali.

Primer:

Za kuhanje 2 minut in 30 sekund pri 80 % moči mikrovalov (P80).

1. Pritisnite tipko **MOČ MIKROVALOV**. Prikazano bo P100.
2. Pritisnite tipko **MOČ MIKROVALOV** za izbiro nivoja moči P80.
3. Pritisnite številčne tipke "10Min", "1Min", "10Sec", za vnos časa kuhanja.
4. Pritisnite tipko **ZAČETEK/HITRI ZAČETEK** za pričetek kuhanja. (Nastavljeni čas kuhanja se bo odšteval na zaslonu).

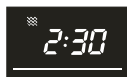

OPOMBA:

- Ko se pečica zažene, se bo prižgala lučka pečice.
- Če med kuhanjem/odtajevanjem odprete vrata pečice, da premešate ali obrnete živilo, se bo čas na prikazovalniku samodejno zaustavil. Čas kuhanja/odtajevanja se po zaprtju vrat

SI-18





KUHANJE Z MIKROVALOVI

in pritisku tipke **ZAČETEK/HITRI ZAČETEK** ponovno začne odštevati.

- Ko se čas kuhanja/odtajejanja izteče, na zaslonu bosta prikazana ura in dan, če ste ju predhodno nastavili.
- Če med kuhanjem želite preveriti, kateri nivo moči je nastavljen, pritisnite tipko **MOČ MIKROVALOV**. Trenutna vrednost moči bo prikazana za 3 sekunde.



PRIPRAVA JEDI Z ŽAROM/KOMBINIRANO KUHANJE

1. PRIPRAVA JEDI SAMO Z ŽAROM

Žar na zgornjem delu pečice ima le eno nastavitev moči delovanja. Uporaben je za manjša živila, kot so šunka, prekajena slanina in čajno pecivo. Živila lahko postavite neposredno na mrežico ali v toplotno odporno posodo na rešetko.

Primer:

Za pečenje z žarom za 20 minut uporabite tipko **GRILL (ŽAR)**.

1. Enkrat pritisnite tipko ŽAR.

 Prikazan bo napis "Gr".

2. Pritisnite tipko "10Min", "1Min", "10Sec" za nastavitev zelenega časa segrevanja.

3. Za začetek časovnika pritisnite tipko ZAČETEK/HITRI ZAČETEK. (Prikazovalnik bo začel odštevati čas delovanja žara.)



Moč žara 100 % za 5 minut se nato zmanjša na 60 %, dokler ni kuhanje končano.

1. KUHANJE Z MIKROVALOVI+ŽAROM

KUHANJE Z MIKROVALOVI+ŽAROM združuje delovanje mikrovalov z žarom. Z **MIKROVALOVI+ŽAR** se hrana izmenično kuha z uporabo mikrovalov in žara.

Kombinacija mikrovalov z žarom skrajša čas priprave jedi in zagotovi hrustljivo, porjavelo skorjo.

Na voljo imate 2 možnosti:

KOMBINACIJA 1 (Prikaz: Co-1)



Mikrovalovna pečica kuha 8 sekund in se nato za 2 sekundi zaustavi, žar pa deluje 18 sekund in se nato zaustavi za 5 sekund, kar pomeni en krog.

KOMBINACIJA 2 (Prikaz: Co-2)

Mikrovalovna pečica kuha 13 sekund in se nato za 5 sekund zaustavi, žar pa deluje 10 sekund in se nato zaustavi za 5 sekund, kar pomeni en krog.

Primer:

Za 20-minutno kuhanje s funkcijo **MIKROVALOVI+ŽAR** s Co-1.

1. Enkrat pritisnite tipko MIKROVALOVI+ŽAR in nato bo prikazan napis "Co-1" , ,

2. Pritisnite tipko "10Min", "1Min", "10Sec" za nastavitev zelenega časa segrevanja.

3. Za začetek kuhanja pritisnite tipko ZAČETEK/HITRI ZAČETEK. (Prikazovalnik bo začel odštevati čas delovanja žara.)





PRIPRAVA JEDI Z ŽAROM/KOMBINIRANO KUHANJE



OPOMBE za ŽAR in KOMBINIRANO KUHANJE:

- Žara ne rabite predhodno segreti.
- Ko žar uporabite prvič, se lahko pojavi dim ali vonj po zažganem, kar pa je običajno in ne pomeni, da je pečica pokvarjena. Da bi se tej težavi izognili, prvič zaženite prazno pečico in jo pustite delovati 20 minut z žarom.

POMEMBNO: Med delovanjem pečice bo nastajala para ali pa se bodo razvijale razne vonjave, zato odprite kuhinjsko okno oziroma vključite prezračevanje.



OPOZORILO:

Med obratovanjem se vrata, zunanje ohišje, prostor za kuhanje in pripomočki zelo segrejejo. Za preprečitev opeklin vedno uporabite debele kuhinjske rokavice.

DRUGE PRIROČNE FUNKCIJE



SLOVENŠČINA

1. ČASOVNIK ZAKASNITVE

S to funkcijo lahko prednastavite program in mikrovalovna pečica bo začela kasneje samodejno delovati glede na program.

- V načinu pripravljenosti nastavite želeni program kuhanja.
- Enkrat pritisnete tipko **ČASOVNIK ZAKASNITVE**, prikazan bo čas dneva in indikator časovnika zakasnitve bo osvetljen.
- Pritisnite številčne tipke "10Min" "1Min" "1Sec" za nastavev časa začetka delovanja programa.
- Pritisnite tipko **ZAČETEK/HITRI ZAČETEK**, ko ura doseže prednastavljeni čas, bo sistem samodejno zagnal prednastavljeni program.

OPOMBA:

- V stanju delovanja časovnika zakasnitve enkrat pritisnete tipko **ČASOVNIK ZAKASNITVE** in prednastavljeni čas kuhanja bo prikazan za 5 sekund. Za preklic funkcije časovnika zakasnitve lahko pritisnete tipko **ZAUSTAVITEV/POČISTI**.
- S funkcijami za hitri začetek, časovno odtajevanje in odtajevanje glede na težo ne morete uporabljati časovnika zakasnitve.

2. HITRI ZAČETEK

Neposredni začetek

S pritiskom tipke **ZAČETEK/HITRI ZAČETEK** lahko takoj pričnete s kuhanjem za 30 sekund na P100. Postopek kuhanja se bo nemudoma pričel, pri čemer boste z vsakim pritiskom na tipko za kuhanje podaljšali za 30 sekund.

OPOMBA: Čas priprave jedi lahko podaljšate za največ 10 minut.

3. VARNOSTNO ZAKLEPANJE

Uporabite, če želite preprečiti nenadzorovano upravljanje pečice, predvsem s strani otrok.

a. Za nastavev VARNOSTNEGA ZAKLEPANJA:

V načinu pripravljenosti pritisnite gumb **ZAUSTAVITEV/POČISTI** za 3 sekunde. Z dolgim piškom bo naprava vstopila v varnostni način in indikator  bo osvetljen skupaj s trenutnim časom: Če ura ni nastavljena, bo na zaslonu prikazano:



b. Za preklic VARNOSTNEGA ZAKLEPANJA:

V načinu pripravljenosti pritisnite tipko **ZAUSTAVITEV/POČISTI** za 3 sekunde. Z dolgim piškom bo varnostni način preklican.





ODTAJEVANJE GLEDE NA TEŽO

ODTAJEVANJE GLEDE NA TEŽO



Mikrovalovna pečica ima vnaprej programiran časovnik in nivoje moči za enostavno odtajevanje hrane, kot je svinjina, govedina in perutnina.

Hrana lahko tehta od 100 g - 1.800 g v 100-gramskih korakih.

Za podrobnosti o delovanju teh funkcij sledite spodaj opisanim primerom.

Primer: Za odtajevanje mesa, ki tehta 1,2 kg, z uporabo **ODTAJEVANJA GLEDE NA TEŽO**.

Meso postavite v plitvo posodo ali na rešetko mikrovalovne pečice za odtajevanje na steklenem pladnju.

1. Enkrat pritisnite tipko **ODTAJEVANJE GLEDE NA TEŽO**.
2. Vnesite težo s pritiskom tipke   in je na zaslonu prikazano:
3. Za začetek odtajevanja pritisnite tipko **ZAČETEK/HITRI ZAČETEK**. (Prikazovalnik bo začel odšteti čas odtajevanja.)



OPOMBA:

- Pred zamrzovanjem preverite, če je živilo sveže in v dobrem stanju.
- Če je potrebno, prekrijte manjše dele mesa ali perutnine z aluminijasto folijo. To bo preprečilo prekomerno segrevanje. Poskrbite, da se folija ne bo dotikala sten pečice.
- Težo hrane zaokrožite na 100 g, npr. 650 g na 700 g.
- Ko preteče polovica skupnega časa za odtajevanje, ga bo sistem prekinil in vas s piskom opomnil na to, da obrnete hrano za enakomerno odtajevanje. Ko je postopek zaključen, s tipko **ZAČETEK/HITRI ZAČETEK** nadaljujete odtajevanje.



ČASOVNO ODTAJEVANJE

ČASOVNO ODTAJEVANJE

Ta funkcija hitro odtaja hrano in vam pri tem omogoča, da izberete ustrezno časovno obdobje odtajevanja glede na vrsto hrane. Sledite spodnjemu primeru za podrobnosti o tej funkciji. Časovni razpon je 0:10 – 99:50.

Primer: Za odtajevanje hrane v 10 minutah.

1. Pritisnite tipko **ČASOVNO ODTAJEVANJE**.
2. Vnesite čas kuhanja, tako da pritisnete številčne tipke "10Min", "1Min", "10Sec", dokler na zaslonu ni prikazano: 10:00.
3. Za začetek odtajevanja pritisnite tipko **ZAČETEK/HITRI ZAČETEK**. (Prikazovalnik bo začel odšteti čas odtajevanja.)



Opombe za časovno odtajevanje:

- Prednastavitve nivoja moči mikrovalov ni mogoče spremeniti.
- Pred zamrzovanjem preverite, če je živilo sveže in v dobrem stanju.
- Če je potrebno, prekrijte manjše dele mesa ali perutnine z aluminijasto folijo. To bo preprečilo prekomerno segrevanje. Poskrbite, da se folija ne bo dotikala sten pečice.
- Ko preteče tretjina skupnega časa za odtajevanje, ga bo sistem prekinil in vas s piskom opomnil na to, da obrnete hrano za enakomerno odtajevanje. Ko je postopek zaključen, s tipko **ZAČETEK/HITRI ZAČETEK** nadaljujete odtajevanje.

AVTO MENI



Programi **AVTO MENI** samodejno ugotovijo ustrezen način priprave jedi in kuhanja hrane (podrobnosti na straneh SI-22, SI-23). Sledite spodnjemu primeru, če želite izvedeti, kako uporabljati to funkcijo.



Primer: Za kuhanje 0,3 kg riža s funkcijo avtomatskega kuhanja (Auto Cook RICE).

1. Enkrat pritisnete tipko **RICE** in izberite zeleni meni avtomatskega kuhanja.
2. Znova pritisnete tipko **RICE**, dokler ni prikazana zelena teža.
3. Za začetek kuhanja pritisnete tipko **ZAČETEK/HITRI ZAČETEK**.



SLOVENŠČINA

OPOMBA:

- Za izbiro dodatnih programov avto menija (avto meni tabela je na straneh SI-22, SI-23) uporabite za izbiro.
- Za večja/težja živila, kot je navedeno v tabelah **AVTO MENI** na straneh SI-22, SI-23, uporabite ročne programe.

AVTO MENI TABELA



AVTO MENI	ZASLON	TEŽA/PORCIJA	ČAS KUHANJA	NIVO MOČI
Pijače		200 ml	1:30	P100
		400 ml	2:40	
		600 ml	3:50	
Neolupljen krompir		1 (230g)	6:00	P100
		2 (460g)	9:00	
		3 (690g)	13:00	
Zelenjava		200 g	3:00	P100
		300 g	4:00	
		400 g	5:00	
		500 g	6:00	
		600 g	07:00	
Pica		150 g	0:50	P100
		300 g	1:20	
		450 g	1:50	
Riž		150 g	15:00	30 % krat P100 70 % krat P40
		300 g	20:00	
		450 g	25:00	
		600 g	30:00	



AVTO MENI TABELA

AVTO MENI	ZASLON	TEŽA/PORCIJA	ČAS KUHANJA	NIVO MOČI
Popečeni kosi piščanca		200 g	12:00	Kombinacija C1 (10 mikrovalovi, 23 žar) Obračanje pri 2/3 časa
		2 skledi	15:00	
		3 skledi	18:00	
		500 g	21:00	
		600 g	24:00	
Pokovka	A-1	100 g	2:30	P100
Samodejno pogrevanje	A-2	200 g	1:30	P100
		300 g	2:00	
		400 g	2:30	
		500 g	3:00	
		600 g	3:30	
		700 g	4:00	
		800 g	4:30	
Juha	A-3	1 skleda	2:20	P100
		2 skledi	4:00	
		3 skledi	5:40	
Popečen zrezek	A-4	200 g	12:00	Kombinacija C1 (10 mikrovalovi, 23 žar) Obračanje pri 2/3 časa
		300 g	15:00	
		400 g	18:00	
		500 g	21:00	
		600 g	24:00	
Popečena slanina	A-5	100 g	9:00	Kombinacija C1 (10 mikrovalovi, 23 žar) Obračanje pri 2/3 časa
		200 g	12:00	
		300 g	15:00	
Popečen svinjski kotlet	A-6	200 g	12:00	Kombinacija C1 (10 mikrovalovi, 23 žar) Obračanje pri 2/3 časa
		300 g	15:00	
		400 g	18:00	
		500 g	21:00	
		600 g	24:00	
Popečeni kosi ribe	A-7	200 g	12:00	Kombinacija C1 (10 mikrovalovi, 23 žar) Obračanje pri 2/3 časa
		300 g	15:00	
		400 g	18:00	
		500 g	21:00	
		600 g	24:00	

AVTO MENI TABELA



Pomembna informacija o funkciji pokovke:

1. Pri izbiri 0,1 kg pokovke je priporočljivo, da vsak rob vrečke pred pripravo jedi (navzdol) zvijete v trikotnik. Glej sliko na desni.
2. Če/ko se vrečka pokovke razširi in se ne obrača normalno, pritisnite tipko **ZAUSTAVITEV/POČISTI**, odprite vrata pečice in prilagodite položaj vrečke ter s tem zagotovite enakomerno pripravo.

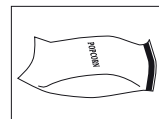

NEGA IN ČIŠČENJE



SLOVENŠČINA

POZOR: ZA ČIŠČENJE MIKROVALOVNE PEČICE NE UPORABLJAJTE KOMERCIALNIH ČISTIL ZA PEČICE, PARNIH ČISTILNIKOV, JEDKIH, GROBIH ČISTILNIH SREDSTEV, IN ČISTILNIH SREDSTEV, KI VSEBUJEJO NATRIJEV HIDROKSID. PEČICO REDNO ČISTITE IN POSKRIBITE, DA SE NA POVRŠINAH NE BODO KOPIČILI OSTANKI ŽIVIL - Pečico ohranjajte čisto, sicer se lahko njena površina poškoduje. To lahko bistveno skrajša njeno življenjsko dobo in privede do nevarne situacije.

Zunanost pečice

Zunanost pečice lahko enostavno očistite z blago milnico in vodo. Odvečno milnico obrišite s krpo in površino osušite z mehko brisačo.

Nadzorna plošča

Pred čiščenjem odprite vrata in deaktivirajte upravljalno ploščo.

Pri čiščenju bodite pazljivi, da ne poškodujete upravljalne plošče pečice. Za brisanje površine uporabljajte le mehko, z vodo navlaženo krpo. Izogibajte se uporabi prevelike količine vode. Ne uporabljajte nobenih kemičnih ali abrazivnih čistilnih sredstev.

Notranjost pečice

1. Po vsaki uporabi, ko je notranjost pečice še topla, jo navlažite z vlažno krpo. Večje madeže očistite z blago milnico in jih nekajkrat obrišite na suho, dokler ne odstranite vseh ostankov. Vgrajeni vlažilniki se lahko pregrejejo in začnejo povzročati dim ter iskrenje. Ne odstranjujte varovalnega pokrova.

2. Prepričajte se, da milnica ali voda ne bosta zašli v odprtine na stenah pečice, kar lahko povzroči poškodbe.

3. Za čiščenje notranjosti pečice ne uporabljajte razpršil. Poskrbite, da bo pokrov magnetrona vedno čist.

Pokrov magnetrona je zgrajen iz občutljivega materiala, zato morate biti pri čiščenju izjemno pazljivi (upoštevajte zgoraj navedena navodila).

OPOMBA: Prekomerno močenje lahko povzroči poškodbe pokrova magnetrona.

Pokrov magnetrona je potrošni del, ki ga boste morali občasno zamenjati, če ga ne boste redno čistili.

Vrata

Za odstranjevanje nečistoč na obeh straneh vrat, tesnilni gumi in pripadajočih delih uporabljajte mehko, vlažno krpo. Ne uporabljajte grobih čistilnih sredstev in ostrih, kovinskih strgalnikov, ki lahko povzročijo praske na steklu, ki se lahko tudi razbije.

OPOMBA: Ne uporabljajte čistilnika na paro.

Steklen pladenj

Za ohranjanje čiste pečice redno čistite stekleni pladenj z mehko, vlažno krpo, ko stekleni pladenj ni tako vroč. Pri večjih razlitjih uporabite blago milnico in vlažno krpo, poskrbite, da boste odstranili vse nečistoče. Za čiščenje uporabljajte mehko krpo, nikakor pa ne uporabljajte agresivnih in jedkih čistil.

Nasvet za čiščenje - za lažje čiščenje pečice:

V skledo dajte polovico limone in prilijte 300 ml vode, ter segrevajte pri 100 % za 10-12 minut. S suho krpo nato obrišite notranjost pečice do suhega.



PRIMERNA OPREMA PEČICE

Za kuhanje/odtajevanje živil v mikrovalovni pečici morajo mikrovalovi enakomerno prehajati skozi stene posode in vstopati v notranjost živila, ki ga pripravljate.

Zato morate obvezno uporabljati predpisano posodo.

Priporočamo uporabo okroglih/ovalnih posod, saj se v oglatih posodah toplota zadržuje v vogalih in se hrana lahko prekuha. Uporabite lahko spodaj navedeno posodo.

Pripomočki za kuhanje	Varnost pri uporabi mikrovalovne pečice	Razlaga
Aluminijasta folija Posode iz folije	✓ / ✗	Dele živil lahko pred pregrevanjem zavarujete z aluminijasto folijo. Slednja naj bo med kuhanjem vsaj 2 cm oddaljena od sten pečice, sicer lahko pride do iskrenja. Posode iz folije ne priporočamo, razen, če jo priporoča proizvajalec, npr. Microfoil®; vsekakor sledite navodilom za uporabo.
Posoda za porjavitev	✓	Vedno sledite navodilom proizvajalca. Ne prekoračite predpisanega časa segrevanja. Pazite, saj se te posode lahko zelo segrejejo.
Kitajski porcelan in keramika	✓ / ✗	Porcelan, lončena posoda, glazirana keramika in kitajski porcelan so praviloma primerne, razen tistih s kovinsko dekoracijo.
Steklene posode, npr. Pyrex®	✓	Če uporabljate steklene posode, pazite, da zaradi prehitrega segrevanja živil ne počijo.
Kovina	✗	Kovinskih posod ne priporočamo, saj pride do iskrenja, ki lahko privede do požara.
Plastična/polistirenska posoda, npr. posode iz lokalov s hitro hrano	✓	Pazite, da se posode med kuhanjem ne bodo deformirale, stalile ali razbarvale.
Folija	✓	Kuhajoče hrane se ne dotikajte z rokami, priporočamo pa, da ta živila prebodete in tako odvedete nakopičeno soparo.
Vrečke za zamrzovanje/peko	✓	Potrebno jih je prebosti, da para lahko uide. Uporabljajte folije, ki so primerne za uporabo v mikrovalovni pečici. Ne uporabljajte plastičnih ali kovinskih vrvic ali trakov, saj se slednji lahko med kuhanjem stalijo ali povzročijo iskrenje.
Papirnati krožniki/posode in papir za peko	✓	Za vpijanje vlage uporabite postopek segrevanja. Pazite, zaradi pregrevanja se lahko jed zažge.
Pletene in lesene posode	✓	Če uporabljate te materiale, lahko pride do pregrevanja, zato bodite pazljivi.
Reciklirani papir in časopis	✗	Lahko vsebuje kovinska prijemala, ki med kuhanjem povzročijo iskrenje, ki lahko privede do požara.



OPOZORILO:

Ko hrano segrevate v plastičnih ali papirnatih posodah, pazite na pečico, saj obstaja nevarnost vžiga.



ODPRAVLJANJE NAPAK



Če mislite, da pečica ne deluje pravilno, lahko sami opravite nekaj preprostih pregledov, preden pokličete serviserja. Tako boste zmanjšali število nepotrebnih servisnih klicev, če je napaka preproste narave.

Opravite naslednji preprost pregled:

Postavite skodelico vode na vrtljivi krožnik in zaprite vrata.

Programirajte pečico za 1-minutno kuhanje z močjo mikrovalov 100 %.

1. Ali se lučka med kuhanjem vklopi?
2. Ali se mešalnik pečice vrti?
3. Ali ventilator deluje? (Preverite tako, da postavite roko nad zračne odprtine ventilatorja.)
4. Ali se po 1 minuti oglasi zvočni alarm?
5. Ali je voda v skodelici vroča?

Če je odgovor na katero koli vprašanje "NE", najprej preverite, ali je pečica pravilno priključena in da ni pregorela varovalka. Če tu ni okvare, preverite spodnjo tabelo za odpravljanje težav.

OPOZORILO: Nikoli sami ne prilagajajte, popravljajte ali spreminjajte pečice . Servis ali popravilo lahko izvede le pooblaščen SHARPOV serviser. To je pomembno , ker servis lahko vključuje odstranjevanje pokrova, ki ščiti pred izpostavljenostjo pred mikrovalovno energijo.

- Tesnilo vrat zaustavi puščanje mikrovalov med delovanjem pečice, vendar ni zračno nepredušno. Tvorjenje vodnih kapljic, svetlobe ali toplega zraka okrog vrat pečice je normalno. Hrana z visoko količino vlage bo oddajala paro, ki se bo na stenah pečice kopičila kot kondenz.
- **Popravila in spremembe:** Ne poizkušajte uporabljati pečice, če ta ne deluje pravilno.
- **Zunanje ohišje in dostop do lučke:** Nikoli ne odstranjujte zunanjega ohišja, saj je to zelo nevarno zaradi delov v notranjosti, ki so pod visoko napetostjo, zato se jih ne smete nikoli dotakniti, ker je to lahko smrtno nevarno.

Vaša pečica ni opremljena s pokrovom za dostop do lučke. Če se lučka okvari, je ne poskušajte zamenjati sami, pokličite pooblaščenega serviserja podjetja SHARP.





ODPRAVLJANJE NAPAK

SEZNAM ODPRAVLJANJA MOTENJ

TEŽAVA	REŠITEV
Okrog vrat se ustvarja prepih.	Ko pečica deluje, zrak kroži po notranjosti. Vrata ne ustvarijo nepredušnosti, zato lahko zrak uhaja skozi vrata.
V pečici nastaja kondenz, ki lahko uhaja skozi vrata.	Notranjost pečice je običajno hladnejša od hrane, ki jo kuhate, zato bo proizvedena para pri kuhanju na hladnejši površini kondenzirala. Količina proizvedene pare je odvisna od vsebnosti vode v hrani, ki jo kuhate. Nekatera živila vsebujejo veliko vlage, kot npr. krompir. Kondenz znotraj steklenih vrat morate očistiti po nekaj urah.
Bliskanje ali iskrenje v notranjosti med kuhanjem.	Do iskrenja pride, če kovinski predmet med kuhanjem pride v tesen stik s prostorom za kuhanje v pečici. Zaradi tega lahko postane ta prostor bolj hrapav, vendar ga ne more poškodovati.
Krompir se iskri.	Prepričajte se, da ste "očesa" krompirja odstranili in krompir prebodli, ga postavili neposredno na vrtljivi krožnik ali v plitvo oz. podobno posodo, odporno proti vročini.
Zaslon je osvetljen, vendar se upravljalna plošča ne odziva na dotik.	Preverite, ali so vrata pravilno zaprta.
Pečica kuha prepočasi.	Prepričajte se, da ste izbrali pravilen nivo moči.
Pečica proizvaja hrup.	Mikrovalovna energija se med kuhanjem/odmrzovanjem VKLAPLJA in IZKLAPLJA.
Zunanje ohišje je vroče.	Ohišje lahko postane vroče na dotik - zato naj bo na varni razdalji od otrok.





Upozornění: Váš produkt je označený tímto symbolem. To znamená, že použité elektrické a elektronické produkty nesmí být smíšeny s běžným domácím odpadem. Pro tyto produkty existují speciální sběrná místa.

A. Informace pro uživatele ohledně likvidace (domácnosti)

1. V Evropské unii

Pozor: Pokud chcete toto zařízení zlikvidovat, nevyhodte ho do běžného odpadkového koše!

S použitými elektrickými a elektronickými zařízeními se musí zacházet zvlášť a v souladu s legislativou, která vyžaduje správné ošetření, opětné využití a recyklaci použitých elektrických a elektronických zařízení.

Po implementaci členskými státy mohou soukromé domácnosti v státech EU bezplatně* odevzdat svá použitá elektrická a elektronická zařízení na příslušná sběrná místa.

V některých krajínách* někteří maloobchodníci přijmou bezplatně váš starý produkt, pokud si zakoupíte podobný nový produkt.

*) Pro další podrobnosti kontaktujte prosím své místní orgány.

Pokud má vaše použité elektrické nebo elektronické zařízení baterie nebo akumulátory, tyto předem zvlášť zlikvidujte v souladu s místními požadavky.

Správnou likvidací vašeho produktu pomůžete zajistit, že odpad přejde potřebným ošetřením, opětným využitím a recyklací, a tím se předejde potenciálním negativním vlivům na životní prostředí a zdraví člověka, k čemu by v opačném případě mohlo dojít z důvodu nesprávné manipulace s odpadem.

2. V jiných zemích mimo EU

Pokud chcete tento produkt zlikvidovat, kontaktujte prosím své místní orgány a informujte se na správný způsob likvidace.

Pro Švýcarsko: Použitá elektrická nebo elektronická zařízení se dají bezplatně vrátit obchodníkovi, a to i v případě, že nezakoupíte nový produkt. Další sběrná místa jsou uvedena na webové stránce www.swico.ch nebo www.sens.ch.

B. Informace o likvidaci - pro obchodní uživatele

1. V Evropské unii

Pokud se produkt používá na obchodní účely a chcete ho zlikvidovat: Kontaktujte prosím svého prodejce SHARP, který vám podá informace o navrácení produktu. Může dojít k tomu, že vám budou účtovány poplatky vycházející z navrácení a recyklace produktu. Malé produkty (a malá množství) mohou být přijaty vašimi místními sběrnými místy. Pro Španělsko: Ohledně likvidace použitých produktů kontaktujte zavedený sběrný systém nebo lokální úřad.

2. V jiných zemích mimo EU

Pokud chcete tento produkt zlikvidovat, kontaktujte prosím své místní orgány a informujte se na správný způsob likvidace.





JAK VAŠE TROUBA FUNGUJE



Mikrovlny jsou energetické vlny podobné televizním a rádiovým vlnám.

Elektrická energie se mění na mikrovlnnou energii, která se vlnovodem přeměruje do střední části prostoru trouby. Potom je mikrovlnná energie distribuována rovnoměrně po celém prostoru trouby.

Mikrovlny nemohou projít kovem, proto je nitro trouby vyrobené z kovu a na dvířkách je pletivo z jemného kovu.

Během vaření se mikrovlny náhodně odráží od bočních stěn nitra trouby.

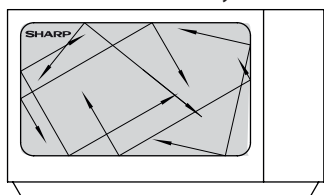

Mikrovlny proniknou přes určité materiály (jako je sklo a plast) a tím ohřejí jídlo. (Viz Vhodné nádoby nádoby do trouby, na straně CZ-25).

Voda, cukr a tuk v jídle absorbují mikrovlny, které způsobují jejich vibraci. Třením se tak vytvoří teplo podobné jako když si zahříváte ruce jejich třením o sebe.

Venkovní části jídla se zahřívají pomocí mikrovlnné energie a teplo se potom tepelnou vodivostí přesune do středu, podobně jako při běžném vaření. Pro zajištění rovnoměrného ohřevu je důležité jídlo otáčet, přeuspořádat nebo promíchat.

Po dokončení vaření trouba automaticky přestane vytvářet mikrovlny.

Po vaření je potřebné nechat jídlo odstát, aby se teplo rovnoměrně rozmístilo v jídle.

POZNÁMKA:

Tento model používá místo otočného talíře rovnou skleněnou desku. Skleněná deska je ve spodní části prostoru trouby upevněna lepidlem, netočí se jako otočný talíř. Jídlo jednoduše položte na skleněnou desku.



OBSAH

Návod k obsluze

INFORMACE OHLEDNĚ SPRÁVNÉ LIKVIDACE	1
JAK VAŠE TROUBA FUNGUJE	2
OBSAH	3-4
TECHNICKÉ ÚDAJE	3
TROUBA A PŘÍSLUŠENSTVÍ.....	4
OVLÁDACÍ PANEL	5
DŮLEŽITÉ BEZPEČNOSTNÍ POKYNY	6-13
INSTALACE	14-15
PŘED POUŽITÍM	16
NASTAVENÍ HODIN.....	16
FUNKCE KUCHYŇSKÉHO ČASOVAČE.....	16
HLADINA MIKROVLNNÉHO VÝKONU.....	17
NÁVOD K OBSLUZE	18
MIKROVLNNÉ VAŘENÍ.....	18-19
VAŘENÍ NA GRILU/MIKRO VAŘENÍ + GRIL	19-20
DALŠÍ PRAKTICKÉ FUNKCE.....	20
FUNKCE ROZMRAZOVÁNÍ PODLE HMOTNOSTI.....	21
FUNKCE ROZMRAZOVÁNÍ PODLE ČASU	21
FUNKCE AUTOMATICKÉ MENU	20
TABULKA - AUTOMATICKÉ MENU	22-24
ÚDRŽBA A ČIŠTĚNÍ.....	24
VHODNÉ NÁDOBÍ DO TROUBY	25
ODSTRAŇOVÁNÍ PROBLÉMŮ	26-27



TECHNICKÉ ÚDAJE

Název modelu:	R-760
Střídavé napětí	: 230-240 V, 50Hz, jedna fáze
Požadovaný výkon AC: Mikrovlny	: 1400W
Výstupní výkon: Mikrovlny	: 900W (IEC 60705)
Režim vypnutí (Režim úspory energie)	: méně než 1,0W
Mikrovlnná frekvence	: 2450MHz*(skupina 2/trída B)
Vnější rozměry (š) x (v) x (h)** mm	: 489 x 288 x 351
Rozměry vnitřního prostoru (š) x (v) x (h)*** mm	: 340 x 197 x 338
Objem trouby	: 23 litrů***
Skleněná deska (Š) x (H) mm	: 262 x 262
Hmotnost	: cca 14,6 kg
Žárovka trouby	: 20W/230V

* Tento produkt splňuje požadavky evropské směrnice EN55011.

V souladu s touto směrnicí je tento produkt klasifikován jako zařízení skupiny 2, třídy B. Skupina 2 znamená, že zařízení záměrně vyrábí radiofrekvenční energii ve formě elektromagnetické radiace pro tepelné zpracování jídla.

Zařízení třídy B znamená, že zařízení je vhodné pro použití v domácím prostředí.

** Hloubka nezahrnuje kliku k otevírání dvířek.



TECHNICKÉ ÚDAJE



*** Vnitřní kapacita je vypočtena odměřením maximální šířky, hloubky a výšky. Skutečná kapacita pro uložení jídla je menší.

JAKO SOUČÁST POLITIKY NEUSTÁLÉHO ZLEPŠOVÁNÍ SI VYHRAZUJEME PRÁVO ÚPRAVY DESIGNU A TECHNICKÝCH ÚDAJŮ BEZ OHLÁŠENÍ.

TROUBA A PŘÍSLUŠENSTVÍ

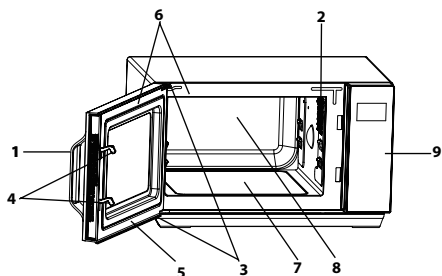

TROUBA

1. Klika
2. Lampa v troubě
3. Dveřní závěsy
4. Bezpečnostní západky dveří
5. Dveře
6. Těsnění dveří a těsnící povrchy
7. Skleněná deska
8. Prostor trouby
9. Ovládací panel
10. Napájecí kabel
11. Vnější skříňka

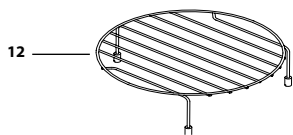
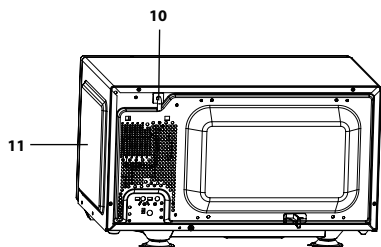

PŘÍSLUŠENSTVÍ:

Zkontrolujte, zda bylo dodáno následující příslušenství:

12) Rošt

• Informace o použití roštu naleznete v částech věnovaných grilování na straně CZ-19.

Nedotýkejte se grilu, když je horký.

POZNÁMKA: Při objednávce příslušenství uveďte prosím svému prodejci nebo autorizovanému servisnímu agentovi SHARP dvě položky: číslo součástky a název modelu.



OVLÁDACÍ PANEĽ

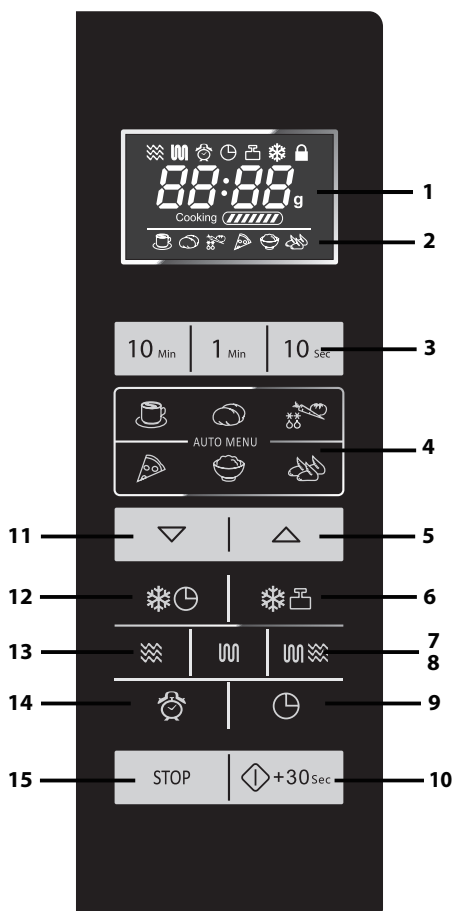

1. DIGITÁLNÍ DISPĽEJ a KONTROLKY



Kontrolka MIKROVLNNÁ TROUBA



Kontrolka GRIL



Kontrolka ČASOVAČ PRODĽEVY



Kontrolka MINUTKA



Kontrolka ROZMR. PODLE HM.



Kontrolka ČAS ROZMR.



Kontrolka DĚTSKÝ ZÁMEK

2. KONTROLKY AUTOMATICKÉHO MENU



NÁPOJE



PEČENÉ BRAMBORY



ZELENINA



PIZZA



RÝŽE



GRILOVANÉ KOUSKY KUŘETE

3. Tlačítka ČÍSLA

4. Tlačítka AUTOMATICKÉ MENU

5. Tlačítko AUTOMATICKÉ MENU A1-A7 stejně jako tlačítko ZVÝŠIT VÁHU

6. Tlačítko ROZMRAZOVÁNÍ PODLE HMOTNOSTI

7. Tlačítko GRIL

8. Tlačítko MIKRO+GRIL

9. Tlačítko MINUTKA/NASTAVIT HODINY

10. Tlačítko START/Rychlý start

11. Tlačítko AUTO MENU A1-A7 stejně jako tlačítko SNÍŽIT VÁHU

12. Tlačítko ČAS ROZMRAZOVÁNÍ

13. Tlačítko MIKRO VÝKON

14. Tlačítko KUCHYŇSKÝ ČASOVAČ

15. Tlačítko ZASTAVIT/SMAZAT



DŮLEŽITÉ BEZPEČNOSTNÍ POKYNY



PEČLIVĚ SI JE PŘEČTĚTE A UCHOVEJTE PRO BUDOUCÍ POUŽITÍ

1. Tato trouba je navržena pouze k použití na ploše kuchyňské linky. Není navržena na zabudování do kuchyňské jednotky. Neumísťujte troubu do skříňky.
2. Dveře trouby se mohou stát během její činnosti horkými. Uložte nebo namontujte troubu tak, aby její spodní část byla 85 cm nebo víc nad podlahou. Udržujte děti ve vzdálenosti od dvířek, abyste předešli jejich popálení.
3. **VAROVÁNÍ:** Desky se bezprostředně po vaření nedotýkejte, může být horká.
4. Zajistěte, aby byl nad troubou minimální volný prostor 30 cm.
5. Toto zařízení může být používáno dětmi staršími 8 let a osobami se sníženými fyzickými, smyslovými nebo duševními schopnostmi nebo s nedostatkem zkušeností, pokud je na ně dohlíženo nebo byly poučeny o použití zařízení bezpečným způsobem a rozumí zahrnutým rizikům. Děti si se zařízením nesmí hrát. Čištění a údržbu nesmí provádět děti mladší 8 let.
6. Zařízení a jeho kabel uchovejte mimo dosah dětí mladších 8 let.
7. **VAROVÁNÍ:** Dětem dovoluňte používat troubu bez dozoru pokud jste je odpovídajícím způsobem poučili, tudíž je dítě schopné používat troubu bezpečně a rozumí nebezpečím plynoucím z nesprávného použití.
8. **VAROVÁNÍ:** Přístupné části se mohou během použití zahřát. Vaše děti by měly být udržovány mimo dosah.
9. **VAROVÁNÍ:** Jsou-li dvířka nebo těsnění dvířek poškozené, trouba nesmí být používána dokud nebude opravena kompetentní osobou.
10. **VAROVÁNÍ:** Nikdy sami troubu neupravujte, neopravujte ani nepřestavujte. Je nebezpečné pro každou nequalifikovanou osobu vykonávat jakýkoli servis nebo opravu, kterých součástí je odstranění krytu, který chrá-





DŮLEŽITÉ BEZPEČNOSTNÍ POKYNY

- ní před vystavením mikrovlnné energii.
11. Pokud je elektrický kabel tohoto spotřebiče poškozen, musí být nahrazen speciálním kabelem. Výměnu musí vykonat autorizovaný servisní agent SHARP.
 12. **VAROVÁNÍ:** Tekutiny a jiná jídla se nesmějí ohřívat v uzavřených nádobách, protože jsou náchylné na explozi.
 13. Mikrovlnný ohřev nápojů může mít za následek opožděné výbušné vaření, proto je třeba dávat pozor při manipulaci s nádobou.
 14. Nevařte vejce v skořápkách. Celá vejce natvrdo by se neměla ohřívat v mikrovlnné troubě, protože mohou explodovat dokonce i po ukončení mikrovlnného ohřevu. Pokud chcete vařit nebo ohřívat vejce, která nebyla míchaná nebo mixovaná, propíchněte žloutky a bílky, jinak vejce mohou explodovat. Vejce natvrdo před ohříváním v mikrovlnné troubě oloupejte a nakrájejte na plátky.
 15. Kuchyňské nádobí by se mělo zkontrolovat, aby bylo zajištěno, že je vhodné pro použití v troubě. Viz str. CZ-25. Používejte pouze mikrovlnně odolné nádoby a nádobí v mikrovlnných režimech.
 16. Aby se předešlo popálení, kojenecké láhve a nádoby s dětským jídlem se před konzumací musí promíchat nebo protřepat a je třeba zkontrolovat jejich teplotu.
 17. Během provozu se dvířka, vnější skříňka, prostor trouby, nádobí, příslušenství a zejména topná tělesa grilu velmi zahřejí.
 18. Je třeba dávat pozor a těchto míst se nedotýkat. Abyste zabránili popáleninám, používejte vždy kuchyňské chňapky. Před čištěním se ujistěte, že tato místa nejsou horká. Když ohříváte jídlo v plastových nebo papírových nádobách, dohlédněte na troubu kvůli riziku vznícení.
 19. Pokud si všimnete kouře, vypněte nebo odpojte troubu a nechte dveře uzavřené, abyste potlačili případné plameny.
 20. Pravidelně troubu čistěte a odstraňujte všechny zbytky jídla.
 21. Pokud nebudete udržovat troubu čistotou, může to



DŮLEŽITÉ BEZPEČNOSTNÍ POKYNY



vést ke zhoršení stavu povrchu, co následně může mít vliv na životnost spotřebiče a případně mít za následek nebezpečnou situaci.

22. Nepoužívejte drsné abrazivní čističe nebo ostré drátěnky na čištění skla dveří trouby, protože mohou poškrábat povrch, co může mít za následek roztržení skla.
23. Nepoužívejte parní čističe.
24. Viz pokyny pro čištění těsnění dvířek, prostoru trouby a přilehlých částí na straně CZ-24.
25. Tento spotřebič je určený k použití v domácnosti a podobných zařízeních, např.:
 - kuchyňky zaměstnanců v obchodech, kancelářích a jiném pracovním prostředí;
 - klienty v hotelech, motelech a ostatních obytných prostorech;
 - farmách;
 - v penzionech typu bed and breakfast.
26. **VAROVÁNÍ:** Zařízení a jeho dostupné části se během používání zahřejí. Je třeba se vyhnout dotknutí topných prvků. Děti mladší 8 let nesmí zařízení používat bez neustálého dohledu dospělé osoby.
27. Spotřebič se během používání zahřívá. Je třeba dbát, aby se zabránilo dotyku topných těles uvnitř trouby.
28. Přístupné části se mohou během použití zahřát. Vaše děti by měly být udržovány mimo dosah.

Aby se předešlo nebezpečí požáru:

1. **Mikrovlnná trouba by neměla být ponechána během činnosti bez dozoru. Příliš vysoké stupně výkonu nebo příliš dlouhé doby vaření mohou vést k přehřátí jídla a jeho následnému vznícení.**
2. Elektrická zásuvka musí být snadno dostupná, aby se trouba v případě nouze dala jednoduše odpojit.
3. AC napájení musí být 230-240 V~, 50Hz.
4. K dispozici by měl být samostatný obvod, sloužící pouze tomuto zařízení.





DŮLEŽITÉ BEZPEČNOSTNÍ POKYNY

5. Neumisťujte troubu do míst, kde se tvoří teplo. Například do blízkosti klasické trouby.
6. Neinstalujte troubu v místech s vysokou vlhkostí nebo tam, kde by se mohla vlhkost koncentrovat.
7. Neukládejte ani nepoužívejte troubu ve vnějším prostředí.
8. Po použití vyčistěte kryt vlnovodu, prostor trouby, otočný talíř a nosič otočného talíře. Je nutné, aby tyto zůstali suché a bez zbytků mastnoty. Nahromaděná mastnota se může přehřát a začít doutnat nebo se vznítit.
9. Do blízkosti trouby nebo ventilačních otvorů neumisťujte hořlavé materiály.
10. Neblokujte ventilační otvory.
11. Z jídla a jeho obalu odstraňte všechny kovové uzávěry, drátěné součásti atd.. Vytvoření elektrického oblouku na kovových površích může způsobit požár.
12. Nepoužívejte mikrovlnnou troubu na ohřev oleje pro fritování. Teplota se nedá kontrolovat a olej může vzplanout.
13. Na výrobu pražené kukuřice používejte pouze speciální mikrovlnné zařízení na výrobu pražené kukuřice.
14. Uvnitř trouby neskladujte jídlo ani žádné jiné věci.
15. Po spuštění trouby zkontrolujte nastavení, abyste se ujistili, že trouba pracuje v požadovaném režimu.
16. Abyste předešli přehřátí a požáru, je třeba dávat mimořádný pozor u vaření nebo ohřívání jídel s vysokým obsahem cukru nebo tuku, například masa zapečeného v těstíčku, koláčů nebo vánočního pudinku.
17. Viz příslušné rady v návodu k obsluze.

Abyste předešli možnosti zranění

1. VAROVÁNÍ:

Nepoužívejte troubu, pokud je poškozena nebo nefunguje správně. Před použitím zkontrolujte následující:

a) Dvířka; ujistěte se, že se správně dovírají a že nejsou





DŮLEŽITÉ BEZPEČNOSTNÍ POKYNY



- zkřivená nebo ohnutá.
- b) Závěsy a bezpečnostní západky dveří; zkontrolujte je, abyste se ujistili, že nedošlo ke zlomení nebo uvolnění.
 - c) Těsnění dveří a těsnicí povrchy; ujistěte se, že nejsou poškozena.
 - d) Vnitřek prostoru trouby nebo prostoru dveří; ujistěte se, že tam nejsou žádné promáčkliny.
 - e) Elektrický kabel a zástrčka; ujistěte se, že nedošlo k poškození.
2. Nepoužívejte troubu, když jsou dveře otevřeny, ani nijak nepřestavujte bezpečnostní západky na dveřích.
 3. Nepoužívejte troubu, když je něco mezi těsněním dveří a těsnicími povrchy.
 4. Nedovolte, aby se mastnota a nečistoty usadili na těsnění dvířek a přilehlých částech. Pravidelně troubu čistěte a odstraňujte veškeré zbytky jídla. Dbejte pokynů pro "Péči a čištění" na straně CZ-24.
 5. Osoby s KARDIOSTIMULÁTOREM by se měly poradit se svým lékařem nebo výrobcem kardiostimulátoru o preventivních opářeních týkajících se mikrovlnných trub.

Aby se předešlo možnosti elektrického šoku

1. Za žádných okolností byste neměli odstraňovat vnější skříňku.
2. Nikdy nenalévejte nebo nevkládejte nic do otvorů zámků dveří nebo do ventilačních otvorů. V případě rozlité trouby okamžitě vypněte a odpojte a zavolejte autorizovaného servisního agenta SHARP.
3. Nevkládejte elektrický kabel nebo zástrčku do vody nebo jiné tekutiny.
4. Nenechte elektrický kabel viset přes hranu stolu nebo pracovního povrchu.
5. Udržujte elektrický kabel mimo horkých povrchů, včetně zadní části trouby.
6. Nepokoušejte se sami vyměnit lampu trouby nebo nechat





DŮLEŽITÉ BEZPEČNOSTNÍ POKYNY

kohokoliv, kdo není elektrikář autorizovaný společností SHARP, aby to udělal. Když lampa selže, oznamte to svému prodejci nebo autorizovanému servisnímu agentovi SHARP.

Aby se předešlo možnosti exploze a náhlého vaření:

1. Nikdy nepoužívejte uzavřené nádoby. Těsnění a víčka před použitím odstraňte. Uzavřené nádoby mohou explodovat z důvodu nahromaděného tlaku dokonce i po tom, co byla trouba vypnuta.

2. Při mikrovlnném zpracování tekutin buďte opatrní. Použijte nádobu se širokým hrdlem, aby mohly bubliny unikát.

Nikdy neohřívejte tekutiny v nádobách s úzkým hrdlem, jako jsou kojenecké láhve, protože to může mít za následek vzkypění obsahu nádoby při ohřevu a způsobit popáleniny.

Aby se předešlo náhlému vzkypění vřelé tekutiny a možným popáleninám:

1. Neohřívejte nadměrně dlouhou dobu.

2. Před ohřevem nebo přihřáním tekutinu zamíchejte.

3. Během přihřívání se doporučuje vložit do tekutiny skleněnou tyčku nebo podobné nádobí (ne kovové).

4. Abyste předešli opožděnému výbušnému vaření, nechte tekutinu po ukončení varu stát v troubě minimálně 20 vteřin.

3. Propíchněte slupky takových jídel, jako jsou brambory, párky a ovoce, ještě před varem, jinak mohou explodovat.

Aby se předešlo možnosti popálení

1. Abyste předešli popálení, na vybrání jídla z trouby používejte chňapky na nádobí nebo kuchyňské rukavice.

2. Nádoby, zařízení na výrobu pražené kukuřice, varné sáčky do trouby atd., otvírejte vždy směrem od tváře a rukou, abyste předešli popálení párou a vzkypění varem.

3. **Abyste předešli popálení, vždy před podáváním zkontrolujte teplotu jídla a promíchejte ho a věnujte speciální pozornost teplotě potravin a nápojů, které dáváte dětem nebo starším osobám. Teplota nádoby**





DŮLEŽITÉ BEZPEČNOSTNÍ POKYNY



není pravdivým ukazatelem teploty potravin nebo nápojů; vždy zkontrolujte teplotu potravin.

4. Při otevírání dveří trouby vždy stůjte v jisté vzdálenosti, abyste předešli popálení unikající párou a horkem.
5. Po ohřátí nakrájejte plněná pečená jídla na plátky, abyste uvolnili páru a předešli popálení.

Aby se předešlo zneužití dětmi

1. Neopírejte se o dveře ani s nimi nekývejte.
2. Děti by se měly naučit všechny důležité bezpečnostní pokyny: použití chňapek, bezpečné odstraňování víček z jídel; dávat zvláštní pozor na balení (např. samoohřevné materiály) určené na to, aby jídlo bylo křupavé, protože by mohly být zvlášť horké.

Další upozornění

1. Nikdy troubu nijak neupravujte.
2. Troubou nepohybujte, když pracuje.
3. Tato trouba je určena pouze na domácí přípravu jídla a může se používat pouze na vaření jídla. Není vhodná na komerční nebo laboratorní použití.

Aby se podpořilo bezproblémové použití vaší trouby a předešlo poškození.

1. Nikdy troubu nespouštějte, když je prázdná, kromě případů uvedených v návodu k obsluze. Může to troubu poškodit.
2. Při používání speciálního nádobí na zapékání nebo samoohřevných materiálů musí být mezi nádobí a otočný talíř umístěna teplovzdorná izolace (např. porcelánový talíř). Tím se zabrání poškození otočného talíře a nosiče otočného talíře. Neměla by se překročit uvedená doba ohřevu pro nádobí.
3. Nepoužívejte náčiní, které odráží mikrovlny a mohou způsobit elektrické jiskření. Používejte pouze otočný talíř a nosič otočného talíře určené pro tuto troubu. Nespouštějte troubu bez otočného talíře.
4. Během provozu na vnější skříňku nic nepokládejte.

POZNÁMKA:

Nejste-li si jisti, jak vaši troubu zapojit, poradte se, prosím, s





DŮLEŽITÉ BEZPEČNOSTNÍ POKYNY

oprávněným kvalifikovaným elektrikářem. Výrobce ani prodejce nemohou přijmout jakoukoliv odpovědnost za poškození trouby nebo zranění osob vyplývající z nedodržení správného postupu při zapojování do elektrického proudu. Na stěnách trouby nebo okolo těsnění dveří a těsnících ploch se občas mohou tvořit vodní páry nebo kapky. Je to normální a neznačí to, že se jedná o netěsnost mikrovlnné trouby nebo její poruchu.

VESTAVĚNÁ SOUPRAVA

U této trouby není k dispozici žádná vestavěná souprava. Tato trouba je navržena k použití pouze na pracovní desce.





INSTALACE



1. Odstraňte veškerý balící materiál z vnitřního prostoru trouby a ochrannou fólii z povrchu skříňky mikrovlnné trouby. Zkontrolujte pečlivě troubu jestli nejeví známky poškození.
2. Umístěte troubu na bezpečný rovný povrch, dostatečně pevný, aby odolal hmotnosti trouby a nejtěžší položky, která se pravděpodobně bude tepelně upravovat v troubě. Nedávejte troubu do skříňky.
3. Vyberte vodorovný povrch, který poskytuje dostatek volného prostoru pro nasávací a/nebo výpustní větrací otvory. Zadní plocha přístroje by měla být umístěna proti zdi.
 - Mezi troubou a sousedními stěnami je nutné zachovat minimální prostor 20 cm.
 - Nechejte nad troubou prostor minimálně 30 cm.
 - Neodstraňujte ze dna trouby patky.
 - Zablokování vstupních a výstupních otvorů pro vzduch může troubu poškodit.
 - Umístěte troubu co nejdále od rozhlasových a televizních přijímačů. Provoz mikrovlnné trouby může způsobit rušení příjmu rozhlasového a televizního signálu.

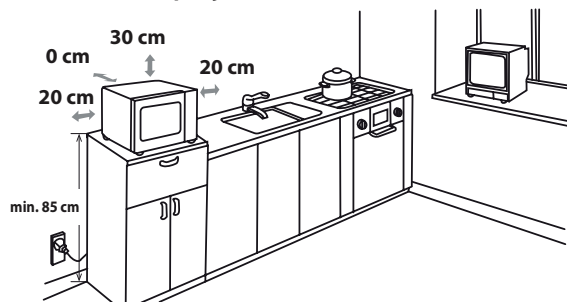

4. Dveře trouby se mohou stát během její činnosti horkými. Uložte nebo namontujte troubu tak, aby její spodní část byla 85 cm nebo víc nad podlahou. Udržujte děti ve vzdálenosti od dvířek, abyste předešli jejich popálení.

5. Bezpečně zapojte zástrčku trouby do standardní uzemněné domácí elektrické zásuvky.

VAROVÁNÍ: Neumísťujte troubu do míst, kde je generováno





INSTALACE

teplo a vysoká vlhkost (např. do blízkosti klasické trouby nebo nad ni) nebo blízko od hořlavých materiálů (např. záclon).
Neblokujte ani neucpávejte ventilační otvory.

Na troubu nedávejte žádné předměty.

ELEKTRICKÉ ZAPOJENÍ

- Nedovolte, aby do kontaktu s napájecím kabelem nebo zástrčkou přišla voda.
- Zapojte napájecí kabel do zásuvky.
- Do stejné zásuvky, do které je zapojený adaptér, nezapojte žádné další spotřebiče.
- Pokud je napájecí kabel poškozen, musí jej vyměnit servisní středisko Sharp nebo obdobně kvalifikovaná osoba, aby se předešlo riziku.
- Při vyjmutí zástrčky ze zásuvky vždy zástrčku uchopte, nikdy netahejte za kabel, neboť byste mohli poškodit napájecí kabel a zapojení v zástrčce.
- Je-li zástrčka zapojená do trouby převinutelná a v případě, že zásuvka ve vaší domácnosti nebude kompatibilní s dodanou zástrčkou, zástrčku řádně odpojte (neodřízněte).
- Je-li zástrčka zapojená do trouby nepřevinutelná a v případě, že zásuvka ve vaší domácnosti nebude kompatibilní s dodanou zástrčkou, odpojte napájení.



VAROVÁNÍ: TENTO SPOTŘEBIČ MUSÍ BÝT UZEMNĚNÝ



PŘED POUŽITÍM





Připojte troubu k elektrické síti. Na troubě se zobrazuje: "1:00" "1:00" a , rozezní se jeden akustický signál.

Tento model má funkci hodin spotřeba energie trouby v pohotovostním režimu je nižší než 1,0W. Nastavení hodin viz níže.

NASTAVENÍ HODIN



Vaše trouba má funkci digitálních hodin, můžete si vybrat nastavení hodin ve formátu 24 hodin nebo 12 hodin.

1. Jednou stiskněte tlačítko **MINUTKA/HODINY** na 3 hodiny, na displeji se zobrazí "Hr 24" a rozsvítí se kontrolka hodin .
2. Dvakrát stiskněte tlačítko **MINUTKA/HODINY** a na displeji se zobrazí Hr 12" a rozsvítí se kontrolka hodin .
3. Po výběru cyklu hodin stiskněte tlačítka "10Min", "1Min", "10Sec" a zadejte čas.
4. Jednou stiskněte tlačítko **MINUTKA/HODINY** a spusťte hodiny. Na displeji se rozbliká ikona digitálního času ":" a kontrolka hodin  zmizí.

POZNÁMKY:

- Je-li v průběhu nastavování hodin stisknuto tlačítko STOP/CLEAR, trouba se vrátí do původního nastavení.
- Dojde-li k přerušení přívodu energie do mikrovlnné trouby, zobrazí se po opětovném zapnutí na displeji "1:00". Pokud k tomu dojde při ohřívání jídla, program se vymaže. Denní čas bude také vynulován.

ČESKY

FUNKCE KUCHYŇSKÉHO ČASOVAČE



Můžete využít funkce kuchyňské minutky, a to v případě, kdy vaření v mikrovlnné troubě nezahrnuje např. čas na uvaření vajíček, nebo chcete-li sledovat ubíhající čas vaření/rozmrazování.

Příklad:

Nastavení časovače na 5 minut.

1. Jednou stiskněte tlačítko **MINUTKA/HODINY** a rozbliká se ikona ":" a rozsvítí se kontrolka hodin .
2. Stiskněte tlačítko "10Min", "1Min", "10Sec" a zadejte čas .
3. Stiskněte tlačítko **START/QUICK START** a spusťte časovač.
4. Zkontrolujte displej. (Na displeji se bude odpočítávat naprogramovaný čas. Kontrolka konvekce se rozbliká.)

Když se časovač dostane na pozici 0:00, 5x se ozve zvukový signál a LCD zobrazí čas.

Můžete zadat libovolný čas do 99 minut a 50 sekund. Na zrušení KUCHYŇSKÉHO ČASOVAČE během odpočítávání prostě stiskněte tlačítko **STOP**.

POZNÁMKA: Funkce **KUCHYŇSKÝ ČASOVAČ** se nedá použít během vaření.





HLADINA MIKROVLNNÉHO VÝKONU

Vaše mikrovlnná trouba má 6 hladin výkonu. Pro nastavení výkonu postupujte dle pokynů níže.

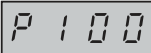
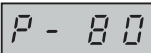
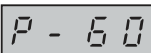
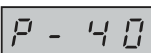
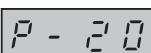
Nastavení hladiny výkonu	LCD displej	Mikrovlnný výkon
<ul style="list-style-type: none"> Jednou stisknete tlačítko MIKROVLNNÝ VÝKON, zobrazí se P100 a ve stejný okamžik se na displeji rozsvítí kontrolka mikrovlnné trouby  a kontrolka vysokého tepla. 		VYSOKÝ = 100 %
<ul style="list-style-type: none"> Stisknete tlačítko MIKROVLNNÝ VÝKON a změňte úroveň výkonu tak, aby se na displeji zobrazila požadovaná hodnota. 		STŘEDNĚ VYSOKÝ = 80 %
<ul style="list-style-type: none"> Stisknete tlačítka "10Min", "1Min", "10Sec" a zadejte čas vaření, potom stisknete tlačítko START/QUICK START a troubu spustíte. 		STŘEDNÍ = 60 %
<ul style="list-style-type: none"> Pro kontrolu úrovně výkonu během vaření stisknete tlačítko MIKROVLNNÝ VÝKON, na 4 sekundy se zobrazí aktuální stupeň výkonu. Trouba pokračuje v odpočítávání času i přesto, že je na displeji zobrazen stupeň výkonu. 		STŘEDNĚ NÍZKÝ = 40 %
<ul style="list-style-type: none"> V pohotovostním režimu stisknete tlačítka "10Min", "1Min", "10Sec", výchozí úroveň výkonu je P100. 		NÍZKÝ = 20 %

Obecně platí následující doporučení:

P100 - (VYSOKÝ výkon = 900W) pro rychlou tepelnou úpravu nebo ohřev, např. pro husté polívky, teplé nápoje, zeleninu a pod.

P80 - (STŘEDNĚ VYSOKÝ výkon = 720W) pro delší tepelnou úpravu kompaktnějších pokrmů, jako jsou pečené maso, sekaná a hotové jídla, také pro citlivé pokrmy, jako například koláče z třešňového těsta. S tímto nižším nastavením se pokrmy vaří rovnoměrně bez toho, aby se na okrajích převářily.

P60 - (STŘEDNÍ výkon = 540W) pro hustá jídla, která vyžadují při běžném způsobu přípravy delší dobu vaření, např. jídla s hovězím masem. Doporučujeme použít, pokud chcete, aby bylo maso měkké.

P40 - (STŘEDNÍ NÍZKÝ výkon = 360W) Nastavení rozmrazování, tento výkon vyberte, abyste si byli jisti, že se jídlo rozmrazí rovnoměrně.

Toto nastavení je rovněž ideální pro ohřev rýže, těstovin, knedlíků.

P20 - (NÍZKÝ výkon = 180 W) pro šetrné rozmrazování, např. krémového dortu nebo sladkého pečiva.

P00 - Pro vychladnutí prostoru trouby.



NÁVOD K OBSLUZE



Otevření dvířek:

Chcete-li otevřít dveře, zatáhněte za madlo.

Spuštění trouby:

V závislosti na typu jídla a požadovaném výsledku buď pokrm vložte do vhodné nádoby nebo na otočný talíř nebo ho dejte přímo na otočný talíř. Zavřete dvířka a po výběru požadovaného režimu vaření stiskněte tlačítko **START/QUICK START**.

Je-li nastaven program vaření a ke stisknutí tlačítka **START/QUICK START** nedojde do 20 sekund, nastavení se zruší.

Tlačítko **START/QUICK START** musí být stisknuto, aby bylo možné pokračovat ve vaření pokud dojde během vaření k otevření dvířek. Při stisknutí tlačítka se jednou ozve zvukový signál, v případě nedostatečného stisknutí se žádný signál neozve.

Tlačítko **STOP/CLEAR** použijte k:

1. Vymazání chyby během programování.
2. Dočasnému zastavení trouby během její činnosti.
3. Ke zrušení programu během vaření dvakrát stiskněte tlačítko **STOP/CLEAR**.
4. K nastavení a zrušení dětského zámku (viz strana CZ-18).

MIKROVLNNÉ VAŘENÍ



ČESKY

Vaše trouba se dá naprogramovat až na 99 minut 50 vteřin (99:50).

Čas vstupní jednotky vaření (rozmrazování) se liší od 10 sekund do 10 minut.

Závisí na celkové délce vaření (rozmrazování), jak je znázorněno v tabulce.

Čas vaření

0-1 minuta
1-10 minut
10-99 minut

Jednotka zvýšení

10 sekund
1 minuta
10 minut

VAŘENÍ/ROZMRAZOVÁNÍ s ručním nastavením

- Zadejte čas vaření a k vaření či rozmrazování použijte úroveň mikrovlnného výkonu P100 až P10 (viz strana CZ--17).
- Pokud je to možné, promíchejte nebo otočte pokrm 2 až 3krát během vaření.
- Po vaření přikryjte pokrm a v případě, že se to doporučuje, ho nechte odstát.
- Po rozmrazování přikryjte jídlo fólií a nechte až do úplného rozmrazení odstát.

Příklad:

Pro vaření po dobu 2 minut a 30 vteřin na mikrovlnném výkonu P80 (80%).

1. Stiskněte tlačítko **MIKROVLNNÝ VÝKON**, zobrazí se P100.
2. Pro výběr úrovně výkonu P80 stiskněte tlačítko **MIKROVLNNÝ VÝKON**.
3. Stiskněte tlačítka "10Min", "1Min", "10Sec", a zadejte čas vaření.
4. Stiskněte tlačítko **START/QUICK START** a začnete vařit. (Na displeji se zobrazí odpočet naprogramovaného času vaření.)



POZNÁMKA:

- Když se trouba spustí, rozsvítí se světlo v troubě.
- Jsou-li dvířka, kvůli zamíchání nebo otočení pokrmu, během ohřevu/rozmrazování otevřena, odpočet doby ohřevu na displeji se automaticky zastaví. Po zavření dvířek a stisknutí tlačítka **START/QUICK START** se začne doba vaření/ohřevu znovu odpočítávat.
- Po skončení vaření/rozmrazování se na displeji znovu objeví denní čas, byl-li nastaven.





MIKROVLNNÉ VAŘENÍ

- Jestliže si přejete znát hladinu výkonu během vaření, stiskněte tlačítko **MIKROVLNNÝ VÝKON**. Na tři sekundy se zobrazí aktuální výkon.



VAŘENÍ NA GRILU/MIKRO VAŘENÍ+VAŘENÍ NA GRILU

1. POUZE GRILOVÁNÍ

Gril nahoře ve vnitřním prostoru má pouze jedno nastavení. Rošt použijte ke grilování malých kusů potravin, jako je slanina, šunka nebo koláčky k čaji. Pokrm lze umístit přímo na rošt nebo lze na rošt umístit dortovou formu nebo talíř odolný vůči vysokým teplotám.

Příklad:

Pro grilování na 20 minut použitím tlačítka **GRIL**.

- Jednou stiskněte tlačítko **GRIL**.
 Zobrazí se "GrI".
- Stiskněte "**10Min**", "**1Min**", "**10Sec**" a nastavte požadovaný čas ohřevu.
- Stiskněte tlačítko **START/ QUICK START** a začnete grilovat. (Na displeji se odpočítává nastavený čas grilování.)



Grilovací výkon 100% na 5 minut, potom se přepne na 60%, až do konce vaření.

1. VAŘENÍ - MIKRO+GRILL

MIKRO+GRILL kombinuje mikrovlny s grilem. **MIKRO+GRIL** znamená vařit střídavě pomocí mikrovln a grilu.

Kombinace mikrovlnné energie s grilem zkracuje čas vaření a přináší křupavý, osmažený výsledek.

Jsou 2 možnosti kombinace:

KOMBINACE 1 (Display: Co-1)



Mikrovlnná trouba vaří 8 sekund, pak se zastaví na 2 sekundy a gril vaří 18 sekund, pak se zastaví na 5 sekund, a to je jeden cyklus.

KOMBINACE 2 (Display: Co-2)

Mikrovlnná trouba vaří 13 sekund, pak se zastaví na 5 sekundy a gril vaří 10 sekund, pak se zastaví na 5 sekund, a to je jeden cyklus.

Příklad:

Pro vaření na 20 minut, s použitím **MIKRO+GRIL**, s Co-1.

- Jednou stiskněte tlačítko **MIKRO+GRIL** a potom se zobrazí "Co-1"
"", "",
- Stiskněte "**10Min**", "**1Min**", "**10Sec**" a natavte požadovanou dobu ohřevu.
- Stiskněte tlačítko **START/ QUICK START** a spusťte časovač. (Na displeji se odpočítává nastavený čas grilování.)





VAŘENÍ NA GRILU/MIKRO VAŘENÍ+VAŘENÍ NA GRILU



POZNÁMKY pro GRIL a VAŘENÍ MIKRO+GRIL:

- Není nutné předehřívat gril.
- Při prvním použití grilu se může stát, že bude z trouby vycházet dým nebo zápach po spálení. Je to normální a neznamená to, že trouba není v pořádku. Pro zamezení vzniku tohoto problému při prvním použití trouby troubu vyhřívejte bez potravin po dobu 20 minut s nastavením na gril.

DŮLEŽITÉ UPOZORNĚNÍ: Za provozu otevřete okno nebo spusťte kuchyňskou digestoň, aby se mohl dým nebo zápach rozptýlit.



UPOZORNĚNÍ:

Během činnosti se dveře, vnější skříňka, prostor trouby, příslušenství a nádobí stanou velmi horkými. Abyste předešli popálení, vždy používejte kuchyňské chňapky.

DALŠÍ PRAKTICKÉ FUNKCE



1. ČASOVAČ PRODLEVY

S touto funkcí můžete předem nastavit program a mikrovlnná trouba se později automaticky spustí dle nastaveného programu.

- V pohotovostním režimu nastavte požadovaný program vaření.
- Stiskněte tlačítko **ČASOVAČ PRODLEVY**, zobrazí se aktuální čas a rozsvítí se kontrolka časovače prodlevy.
- Stiskněte tlačítka "10Min" "1Min" "1Sec" a nastavte čas, v který chcete program spustit.
- Stiskněte tlačítko **START/QUICK START**, jakmile hodiny dosáhnou předem nastaveného času, systém automaticky spustí předem nastavený program.

POZNÁMKA:

- Při prodlevě časovače stiskněte tlačítko **PRODLEVA ČASOVAČE**, na 5 sekund se zobrazí předem nastavená doba vaření. Ke zrušení funkce prodlevy časovač stiskněte tlačítko **STOP/CLEAR**.
- S funkcí prodlevy časovače nelze použít rychlý start, rozmrazování podle času a rozmrazování podle hmotnosti.

2. RYCHLÝ START

Přímý start

Vaření při mikrovlnném výkonu P100 můžete nastavit na 30 sekund stisknutím tlačítka **START/QUICK START**. Proces vaření začne okamžitě a při každém stisknutí tlačítka se doba vaření zvýší o 30 sekund.

POZNÁMKA: Dobu úpravy můžete rozšířit na maximální dobu 10 minut.

3. DĚTSKÝ ZÁMEK

Používá se k zamezení tomu, aby mohly troubu bez dozoru spustit malé děti.

a. Nastavení funkce DĚTSKÝ ZÁMEK:

V pohotovostním režimu stiskněte na 3 sekundy tlačítko **STOP/VYMAZAT**. Ozve se dlouhé pípnutí označující stav dětského zámku a rozsvítí se kontrolka  společně s aktuálním časem. Pokud se hodiny nezobrazí, stav bude následující:



b. Zrušení funkce DĚTSKÝ ZÁMEK:

V pohotovostním režimu stiskněte na 3 sekundy tlačítko **STOP/CLEAR**. Ozve se dlouhé "pípnutí" oznamující, že zámek je uvolněný.







FUNKCE ROZMRAZOVÁNÍ PODLE HMOTNOSTI

ROZMRAZOVÁNÍ PODLE HMOTNOSTI

Mikrovlnná trouba je předprogramovaná časovačem a úrovněmi výkonu tak, aby se potraviny, např. vepřové, hovězí a kuřecí maso snadno rozmrazily. Hmotnostní rozsah je 100 g – 2000 g v krocích po 100 g. Podrobnosti k obsluze těchto funkcí viz níže uvedený příklad.

Příklad Rozmrazení masa o hmotnosti 1,2 kg s použitím funkce **ROZMRAZOVÁNÍ PODLE HMOTNOSTI**.

Umístěte maso do koláčové formy nebo na rozmrazovací rošt nebo na skleněnou desku.

1. Jednou stiskněte tlačítko **ROZMRAZOVÁNÍ PODLE HMOTNOSTI**.
2. Požadovanou hmotnost zadejte stisknutím tlačítka   dokud se na displeji nezobrazí:
3. Stiskněte tlačítko **START/ QUICK START** a spusťte rozmrazování. (Na displeji se odpočítává nastavený čas rozmrazení.)



POZNÁMKA:

- Před zmrazením se přesvědčte, že je potravina čerstvá a v dobrém stavu.
- Bude-li potřeba, chráňte malé kusy masa nebo drůbeže tenkými plochými hliníkové fólie. Tím zabráníte ohřátí částí během rozmrazování. Zajistěte, aby se fólie nedotýkala stěn trouby.
- Hmotnost potravin by měla být zaokrouhlena nahoru nebo dolů na nejbližších 100g, například 650g na 700g.
- Poté, co uplyne polovina celkového času rozmrazování se systém zastaví a zapípá, aby vám připomněl, že máte jídlo otočit, aby rozmrazování probíhalo rovnoměrně. Poté stiskněte tlačítko **START/QUICK START** a rozmrazování znovu spusťte.



FUNKCE ROZMRAZOVÁNÍ PODLE ČASU

ROZMRAZOVÁNÍ PODLE ČASU

Pomocí této funkce můžete rychle rozmrazit jídlo, můžete vybrat vhodnou dobu rozmrazování v závislosti na typu jídla. Postupujte podle níže uvedeného příkladu pro podrobnost k obsluze těchto funkcí. Časový rozsah je 0:10 – 99:50.

Příklad: Rozmrazování jídla po dobu 10 minut.

1. Stiskněte tlačítko **ROZMRAZOVÁNÍ PODLE ČASU**.
2. Stisknutím tlačítek **"10Min", "1Min", "10Sec"** zadejte dobu vaření dokud se na displeji nezobrazí: 10:00.
3. Stiskněte tlačítko **START/ QUICK START** a spusťte rozmrazování (Na displeji se odpočítává nastavený čas rozmrazení.)



Poznámky k době rozmrazování:

- Přednastavenou úroveň mikrovlnného výkonu nelze změnit.
- Před zmrazením se přesvědčte, že je potravina čerstvá a v dobrém stavu.
- Bude-li potřeba, chráňte malé kusy masa nebo drůbeže tenkými plochými hliníkové fólie. Tím zabráníte ohřátí částí během rozmrazování. Zajistěte, aby se fólie nedotýkala stěn trouby.
- Poté, co uplyne třetina celkového času rozmrazování se systém zastaví a zapípá, aby vám připomněl, že máte jídlo otočit, aby rozmrazování probíhalo rovnoměrně. Poté stiskněte tlačítko **START/QUICK START** a rozmrazování znovu spusťte.



FUNKCE AUTOMATICKÉ MENU



Programy **AUTOMATICKÉ MENU** automaticky vypočítají správný režim a délku vaření (podrobnosti na stranách CZ-22, CZ-23). Pokyny k obsluze této funkce naleznete níže.





Příklad: Vaření 0,3 kg rýže pomocí režimu automatického vaření RÝŽE.

1. Jednou stisknete tlačítko RÝŽE **RICE** a vyberte požadované automatické menu.
2. Znovu stisknete tlačítko RÝŽE a pokračujte odkud se nezobrazí požadovaná hmotnost.
3. Stisknete tlačítko **START/QUICK START** a začnete vařit



POZNÁMKA:

- Pro další programy automatického menu (tabulka automatického menu na stranách CZ-22, CZ-23) použijte  .
- V případě potravin, které váží více než hmotnosti/množství v tabulce **AUTOMATICKÉ MENU** na stranách CZ-22, CZ-23 použijte manuální provoz.

ČESKY

SCHEMA AUTO MENU







AUTOMATICKÉ MENU	DISPLEJ	HMOTNOST/PORCE	DOBY VAŘENÍ	STUPEŇ VÝKONU
Nápoje		200 ml	1:30	P100
		400 ml	2:40	
		600 ml	3:50	
Pošírované brambory		1 230 g	6:00	P100
		2 (460g)	9:00	
		3 (690g)	13:00	
Zelenina		200 g	3:00	P100
		300 g	4:00	
		400 g	5:00	
		500 g	6:00	
		600 g	7:00	
Pizza		150 g	0:50	P100
		300 g	1:20	
		450 g	1:50	
Rýže		150 g	15:00	30% času P100 70% času P40
		300 g	20:00	
		450 g	25:00	
		600 g	30:00	



SCHÉMA AUTO MENU

AUTOMATIC- KÉ MENU	DISPLEJ	HMOT- NOST/ PORCE	DOBY VAŘENÍ	STUPEŇ VÝKONU
Grilované kousky kuřete		200 g	12:00	Kombinace C1 (10 mikrovlny, 23 gril) 2/3 času - otočení
		2 misky	15:00	
		3 misky	18:00	
		500 g	21:00	
		600 g	24:00	
Pražená ku- kuřice	A-1	100 g	2:30	P100
Automatický ohřev	A-2	200 g	1:30	P100
		300 g	2:00	
		400 g	2:30	
		500 g	3:00	
		600 g	3:30	
		700 g	4:00	
Polévky	A-3	1 miska	2:20	P100
		2 misky	4:00	
		3 misky	5:40	
Grilovaný steak	A-4	200 g	12:00	Kombinace C1 (10 mikrovlny, 23 gril) 2/3 času - otočení
		300 g	15:00	
		400 g	18:00	
		500 g	21:00	
		600 g	24:00	
Grilovaná slanina	A-5	100 g	9:00	Kombinace C1 (10 mikrovlny, 23 gril) 2/3 času - otočení
		200 g	12:00	
		300 g	15:00	
Grilované vepřové maso	A-6	200 g	12:00	Kombinace C1 (10 mikrovlny, 23 gril) 2/3 času - otočení
		300 g	15:00	
		400 g	18:00	
		500 g	21:00	
		600 g	24:00	
Grilované ryby	A-7	200 g	12:00	Kombinace C1 (10 mikrovlny, 23 gril) 2/3 času - otočení
		300 g	15:00	
		400 g	18:00	
		500 g	21:00	
		600 g	24:00	



SCHEMA AUTO MENU



Důležité informace o funkci mikrovlnné přípravy pražené kukuřice:

1. Při volbě 0,1 kg pražené kukuřice se doporučuje, abyste před tepelnou přípravu zahrnuli do trojúhelníčku každý roh sáčku.
Viz obrázek vpravo.
2. Pokud se sáček s praženou kukuřicí roztáhne a již se neotáčí správně, stiskněte jedenkrát tlačítko **STOP/CLEAR** a otevřete dveře trouby a upravte pozici sáčku, abyste zajistili rovnoměrné vaření.

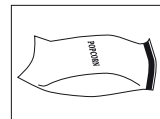

PÉČE A ČIŠTĚNÍ



UPOZORNĚNÍ: NEPOUŽÍVEJTE KOMERČNÍ ČISTIČE TRUB, PARNÍ ČISTIČE, ABRAZIVNÍ, DRSNÉ ČISTIČÍ PROSTŘEDKY, PROSTŘEDKY OBSAHUJÍCÍ HYDROXID SODNÝ NEBO HRUBACÍ PODLOŽKY NA JAKOUKOLI ČÁST VAŠÍ MIKROVLNNÉ TROUBY. TROUBU PRAVIDELNĚ ČIŠTĚTE A ODSTRAŇUJTE JAKÉKOLI ZBYTKY JÍDLA. - Troubu udržujte čistou, v opačném případě by mohlo dojít k poškození povrchu trouby. To by mělo nežádoucí vliv na životnost spotřebič a mohlo by to vést k nebezpečným situacím.

Exteriér trouby

Vnější stranu zařízení můžete jednoduše čistit jemným mýdlovým roztokem. Mýdlový roztok řádně otřete navlhčeným hadříkem a osušte jemnou utěrkou.

Ovládací panel

Než zahájíte čištění, otevřete dveře a deaktivujte ovládací panel.

Při čištění ovládacího panelu buďte opatrní. Použijte pouze hadřík navlhčen ve vodě a jemně utírejte ovládací panel, dokud není čistý. Nepoužívejte příliš mnoho vody. Nepoužívejte žádný chemický ani abrazivní čistič.

Vnitřní prostor trouby

1. Očistěte po každém použití ještě teplé zařízení měkkým, navlhčeným hadříkem nebo houbičkou, aby se odstranily všechny zbytky. Při silném znečištění použijte slabý mýdlový roztok a několikrát zařízení pořádně otřete navlhčeným hadříkem, dokud se všechny zbytky úplně neodstraní. Neodstraňujte ochranu proti postříkání vlnovodu.

2. Ujistěte se, že do malých otvorů ve stěně zařízení nevniká ani mýdlový roztok ani voda, protože to by mohlo zařízení poškodit.

3. Na vnitřní část trouby nepoužívejte sprejové čisticí prostředky. Kryt vždy udržujte čistý. Ochrana proti postříkání vlnovodu je vyrobena z křehkého materiálu a musí se čistit opatrně (postupujte podle výše uvedených pokynů k čištění).

POZNÁMKA: Nadměrné namáčení může způsobit rozklad krytu vlnovodu.

Kryt vlnovodu je spotřební část a bez pravidelného čištění ho bude třeba vyměnit.

Dvířka

Abyste odstranili všechnu špínu, pravidelně čistěte obě strany dveří, těsnění dveří a přilehlé části měkkým, vlhkým hadříkem. Nepoužívejte drsné abrazivní čističe nebo ostré drátěnky na čištění skla dveří trouby, protože mohou poškrábat povrch, co může mít za následek roztržení skla.

POZNÁMKA: Nikdy nepoužívejte parní čistič.

Skleněná deska

Abyste odstranili veškeré stopy nečistot, pravidelně čistěte skleněnou desku jemným, navlhčeným hadříkem, není-li deska příliš horká. V případě těžšího rozlítí použijte jemný prostředek a desku několikrát setřete, dokud neodstraníte všechny zbytky potravin. Nepoužívejte drsné, abrazivní čisticí prostředky ani ostré kovové škrabky.

Typy pro čištění - Pro snadnější čištění vaší trouby:

Do misky vložte půlku citronu, přidejte 300ml (1/2 pinty) vody a zahřívajte na 100% po dobu 10 -12 minut.

Vyčistěte troubu jemným, suchým hadříkem.





VHODNÉ NÁDOBÍ DO MIKROVLNNÉ TROUBY

Aby bylo možné jídlo v mikrovlnné troubě ohřívat/rozmrazovat je nutné, aby mikrovlnná energie byla schopna procházet skrz nádobu a procházet jídlem.

Z toho důvodu je důležité vybrat vhodné varné nádobí.

Kulaté/oválné nádobí je vhodnější než hranaté/obdélníkové, protože jídlo v rozích má tendenci k přeavařování. Mohou být použity různé druhy nádobí uvedené níže.

Varné nádobí	Bezpečné	Poznámky
Hliníková fólie Nádobí s fólií	✓ / ✗	Malé kousky aluminiové fólie mohou být použity jako ochrana jídla proti přehřátí. Fólie by měla být minimálně 2cm od stěny trouby, aby nedošlo k jiskření. Použití fóliových vaniček se nedoporučuje, není-li to uvedeno výrobcem, např. Microfoil®, držte se pečlivě pokynů.
Zapékací nádobí	✓	Vždy dodržujte pokyny výrobce. Nepřekračujte uvedený čas ohřevu. Buďte opatrní, neboť toto nádobí může být velmi horké.
Porcelán a keramika	✓ / ✗	Porcelán, keramika, glazovaná kamenina a kostní porcelán jsou obvykle vhodné, mimo těch, které mají kovové ozdoby.
Sklo Pyrex®	✓	Při použití tenkého skla je třeba dávat pozor, protože se může při náhlém zahřátí rozbít nebo prasknout.
Kov	✗	Není doporučeno používat při mikrovlnném ohřevu kovové varné nádobí, protože může dojít k jiskření a vzniku požáru.
Plast/polystyren např. obaly z fast foodu	✓	Je třeba dbát opatrnosti, protože některé nádoby se mohou při vysokých teplotách deformovat, roztavit nebo odbarvit.
Potravinářská fólie	✓	Neměla by se dotýkat potravin a musí být perforována, aby mohla unikat pára.
Sáčky na mražení/ pečení	✓	Musí být perforovány, aby mohla unikat pára. Ujistěte se, že jsou sáčky vhodné pro použití v mikrovlnné troubě. Nepoužívejte plastové nebo kovové vazby, protože se mohou roztavit nebo vzplánout v důsledku jiskření kovu.
Papír - talířky, pohárky a kuchyňský papír.	✓	Používejte pouze k ohřívání nebo absorpci vlhkosti. Je třeba dávat pozor, protože přehřátí může způsobit vznik požáru.
Slaměné a dřevěné nádobí	✓	Při použití těchto materiálů buďte vždy opatrní, protože může dojít k přehřátí a vzniku požáru.
Recyklovaný papír a noviny	✗	Mohou obsahovat stopy kovů, které způsobí jiskření, což může vést ke vzplanutí.



UPOZORNĚNÍ:

Při ohřevu jídla v plastových nebo papírových obalech sledujte troubu z důvodu možnosti vznícení.



ŘEŠENÍ PROBLÉMŮ



Pokud se domníváte, že trouba nefunguje správně, existují jednoduché kontroly, které můžete provést sami, než zkontaktujete technika. To pomůže předejít zbytečným servisním hovorum v případě, že je závada jednoduchá.

Postupujte dle pokynů níže:

Do trouby vložte pohár vody a dveře zavřete.

Naprogramujte 1 minutu vaření při 100% mikrovlnném výkonu.

1. Rozsvítilo se během vaření světlo v troubě?
2. Otáčí se míchací zařízení?
3. Funguje ventilátor? (Nad prúduchy dejte ruku.)
4. Ozve se po 1 minutě zvukový signál?
5. Je voda v poháru horká?

Pokud jste na některou z otázek odpověděli "NE", zkontrolujte, zda je trouba zapojená do sítě a zda nedošlo k vypálení pojistky. Pokud se žádná taková závada neobjeví, postupujte dle tabulky odstraňování problémům níže.

VAROVÁNÍ: Nikdy nenastavujte, neopravujte ani neupravujte troubu sami. Pro kohokoli jiného než techniky SHARP je servis nebo opravy spotřebiče nebezpečný. To je důležité, neboť oprava může zahrnovat sejmutí krytů poskytujících ochranu před mikrovlnnou energií.

- Těsnění dveří zastaví únik mikrovln během provozu trouby, ale nejde o vzduchotěsné těsnění. Je normální, že na dveřích trouby uvidíte kapky vody. Potraviny s vysokou vlhkostí budou uvolňovat páru a uvnitř trouby bude docházet ke kondenzaci.
- **Opravy a úpravy:** Pokud trouba nefunguje správně, nepokoušejte se ji spouštět.
- **Přístup k vnější skříni & přístup ke světlu:** Nikdy neodstraňujte vnější skříň. Je to velmi nebezpečné z důvodu vysokého napětí částí, kterých se nikdy nesmíte dotýkat, neboť by to mohlo být smrtelné.

Vaše trouba není vybavena krytem pro přístup ke světlu. Pokud světlo přestane fungovat, nepokoušejte se ho opravit sami a kontaktujte schválené servisní zařízení SHARP.

ČESKY



ŘEŠENÍ PROBLÉMŮ

TABULKA ODSTRAŇOVÁNÍ PROBLÉMŮ

DOTAZ	ODPOVĚĎ
Vzduch cirkulující okolo dveří.	Když trouba funguje, v prostoru trouby cirkuluje vzduch. Dveře nemají žádné vzduchotěsné těsnění a vzduch tak může z dveří unikat.
V troubě se tvoří kondenzace a může kapat z dveří.	Prostor trouby bude normálně chladnější než vařené jídlo a pára, která vzniká během vaření, z kondenzuje na chladnějším povrchu. Množství vzniklé páry závisí na obsahu vody ve vařených potravinách. Některé potraviny, například brambory, mají vysoký obsah vlhkosti. Kondenzace na skle dveří může po několika hodinách zmizet.
Jiskření v prostoru trouby během vaření.	K jiskření dochází, když se do blízkosti trouby dostane během vaření kovový předmět. To může případně poškodit prostor trouby, ale troubu samotnou to nijak nepoškodí.
Hoření brambor.	Ujistěte se, že z brambor byly odstraněny všechny klíčky a že byly propíchnuty a umístěny přímo na desku nebo na teplu vzdorné nádoby.
Displej se rozsvítí, ale ovládací panel při stisknutí nefunguje.	Zkontrolujte, zda jsou dveře řádně zavřené.
Trouba vaří příliš pomalu.	Ujistěte se, zda byl vybrán správný výkon.
Trouba je hlučná.	Mikrovlny se během vaření/rozmrazování zapínají a vypínají.
Vnější skříň je horká.	Skříň může být horká na dotek - nepouštějte k ní děti.





Upozornenie: Váš produkt je označený týmto symbolom. Znamená, že použité elektrické a elektronické zariadenia sa nemôžu vhadzovať do domového odpadu. Musia sa vrátiť v súlade so systémom oddeleného zberu.

A. Informácie o likvidácii pre používateľov (súkromné domácnosti)

1. V Európskej únii

Upozornenie: Pri likvidácii nevhadzujte toto zariadenie do bežného domového odpadu!

Použité elektrické a elektronické zariadenia sa musia zbierať oddelene a v súlade s legislatívou, ktorá nariaduje správne zaobchádzanie, opätovné využitie a recykláciu použitých elektrických a elektronických zariadení.

Po zavedení smernice v členských štátoch EÚ môžu súkromné domácnosti vracať svoje použité elektrické a elektronické zariadenia zadarmo v zberných miestach na to určených*.

V niektorých krajinách* môžete staré spotrebiče zadarmo vrátiť aj u predajcu, keď si kúpite porovnateľné nové zariadenie.

*) O ďalších podrobnostiach sa informujte na vašom obecnom úrade. Ak vaše použité elektrické a elektronické zariadenia obsahujú batérie alebo akumulátory, mali by byť vopred vybraté a likvidované oddelene podľa miestne platných nariadení.

Riadnou likvidáciou prispějete k náležitému zberu, spracovaniu, opätovnému využitiu a recyklácii odpadových zariadení. Zabraňuje sa tak možným škodlivým vplyvom na životné prostredie a zdravie v dôsledku nevhodnej likvidácie.

2. V iných krajinách mimo EÚ

Ak chcete tento výrobok zlikvidovať, informujte sa prosím u vašej obecnej správy na správny postup pri likvidácii tohto zariadenia.

Pre Švajčiarsko: použité elektrické a elektronické zariadenia môžete zadarmo vrátiť obchodníkovi, i keď nekupujete nový produkt. Zoznam ďalších zberných miest nájdete na internetových stránkach www.swico.ch alebo www.sens.ch.

B. Informácie o likvidácii pre podnikateľov

1. V Európskej únii

Ak ste tento produkt používali na podnikateľské účely a teraz ho chcete zlikvidovať:

Obráťte sa na svojho predajcu produktov SHARP, ktorý vás informuje o vrátení produktu. Možno budete musieť niesť náklady za vrátenie a recykláciu. Malé produkty (v malom množstve) môžu byť možno odovzdané vo vašom miestnom zbernom mieste. Pre Španielsko: ohľadom vrátenia vašich použitých výrobkov sa informujte na zavedený systém zberu u svojej obecnej správy.

2. V iných krajinách mimo EÚ

Ak chcete tento výrobok zlikvidovať, informujte sa prosím u vašej obecnej správy na správny postup pri likvidácii tohto zariadenia.





AKO FUNGUJE VAŠA RÚRA



Mikrovlny sú energetické vlny podobné televíznym a rádiovým vlnám.

Elektrická energia sa prevedie na mikrovlnnú energiu, ktorá sa pomocou vlnovodu presmeruje do vnútra rúry dole do stredu. Potom mikrovlnný miešač distribuuje mikrovlnnú energiu rovnomerne do každého rohu vo vnútri.

Mikrovlny nemôžu prejsť kovom, preto je vnútro rúry vyrobené z kovu a na dvierkach je pletivo z jemného kovu.

Počas varenia sa mikrovlny náhodne odrážajú od bočných stien vnútri rúry.

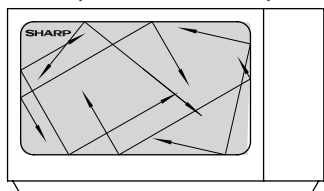

Mikrovlny preniknú cez určité materiály (ako je sklo a plast) a tak ohrejú jedlo. (Pozrite si časť „Vhodný riad“ na strane SK-25.)

Voda, cukor a tuk v jedle absorbujú mikrovlny, ktoré spôsobujú ich vibráciu. Trením sa tak vytvorí teplo podobne ako keď si zahrievate ruky ich trením o seba.

Vonkajšie časti jedla sa zohrievajú pomocou mikrovlnnej energie a teplo sa potom tepelnou vodivosťou presunie do stredu, podobne ako pri bežnom varení. Na zaistenie rovnomerného ohrevu je dôležité jedlo otáčať, preusporiadať alebo premiešať.

Po dokončení varenia rúra automaticky prestane vytvárať mikrovlny.

Po varení je potrebné nechať jedlo odstáť, aby sa teplo rovnomerne rozmiestnilo v jedle.

POZNÁMKA:

Tento model používa namiesto otočného taniera sklenený plochý podnos. Sklenený plochý podnos je lepidlom pripevnený k spodnej časti interiéru a nebude sa otáčať tak, ako otočný tanier. Dajte svoj pokrm jednoducho na sklenený plochý podnos.



OBSAH

Návod na použitie

INFORMÁCIE O SPRÁVNEJ LIKVIDÁCIÍ	1
AKO FUNGUJE VAŠA RÚRA	2
OBSAH	3 – 4
TECHNICKÉ ÚDAJE	3
RÚRA A PRÍSLUŠENSTVO	4
OVLÁDACÍ PANEL	5
DÔLEŽITÉ BEZPEČNOSTNÉ POKYNY	6 – 13
INŠTALÁCIA	14 – 15
PRED UVEDENÍM DO PREVÁDZKY	16
NASTAVENIE HODÍN	16
FUNKCIA KUCHYNSKÝ ČASOVAČ	16
STUPNE MIKROVLNNÉHO VÝKONU	17
MANUÁLNA OBSLUHA	18
VARENIE S MIKROVLNNOU RÚROU	18 – 19
VARENIE S GRILOM/VARENIE S MIKROVLNAMI A GRILOM	19 – 20
INÉ UŽITOČNÉ FUNKCIE	20
FUNKCIA ROZMRAZOVANIE PODĽA HMOTNOSTI	21
FUNKCIA ROZMRAZOVANIA S ČASOVAČOM	21
FUNKCIA AUTOMATICKÝCH MENU	22
TABUĽKA AUTOMATICKÝCH MENU	22 – 24
ÚDRŽBA A ČISTENIE	24
VHODNÝ RIAD	25
RIEŠENIE PROBLÉMOV	26 – 27



TECHNICKÉ ÚDAJE

Názov modelu:	R-760
Sieťové napätie	: 230-240 V, 50 Hz, jednofázový prúd
Príkon:	: 1400 W
Výstupný výkon:	: 900 W (IEC 60705)
	: menej ako 1,0 W
	: 2450 MHz* (skupina 2/trieda B)
Mikrovlnná frekvencia	
Vonkajšie rozmery (Š) x (V) x (H)** mm	: 489 x 288 x 351
Rozmery vnútorného priestoru (Š) X (V) x (H)*** mm	: 340 x 197 x 338
Objem vnútorného priestoru	: 23 litrov***
Sklenený plochý podnos (Š) x (H) mm	: 262 x 262
Hmotnosť	: pribl. 14,6 kg
Žiarovka v rúre	: 20 W/230 V

* Tento produkt spĺňa požiadavky európskeho štandardu EN55011.
 Produkt je zaradený v zhode so štandardom ako zariadenie skupiny 2, triedy B.
 Skupina 2 znamená, že zariadenie účelovo vytvára vysokofrekvenčnú energiu v podobe elektromagnetických lúčov na tepelnú úpravu potravín.

Zariadenie triedy B znamená, že je zariadenie vhodné na použitie v domácnostiach.

** Do hĺbky sa nepočíta držadlo dvierok.



TECHNICKÉ ÚDAJE



*** Vnútrotný priestor sa vypočítava na základe max. nameranej šírky, hĺbky a výšky. Skutočná kapacita pre potraviny je však menšia.

TECHNICKÉ ÚDAJE MÔŽU BYŤ KEDYKOLVEK ZMENENÉ BEZ UVEDENIA DÔVODOV, ABY MOHOL BYŤ ZOHLADŇOVANÝ TECHNICKÝ POKROK.

RÚRA A PRÍSLUŠENSTVO

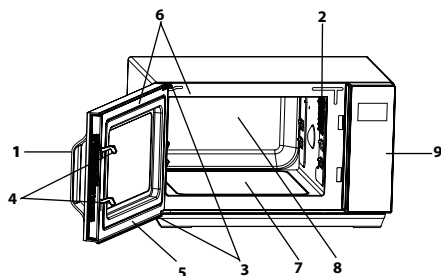

RÚRA

1. Držadlo dvierok
2. Žiarovka v rúre
3. Závesy dvierok
4. Bezpečnostné blokovanie dvierok
5. Dvierka
6. Tesnenie dvierok a tesniace plochy
7. Sklenený plochý podnos
8. Vnútrotný priestor
9. Ovládací panel
10. Sieťový kábel
11. Vonkajší kabinet

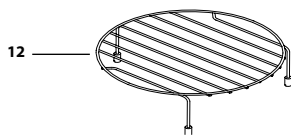
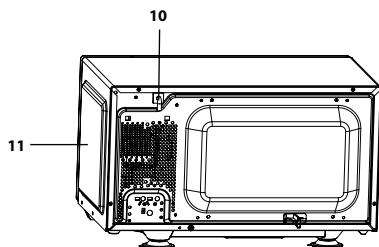

PRÍSLUŠENSTVO:

Skontrolujte, či sú k dispozícii tieto diely príslušenstva:

12) Rošt

- Ak chcete použiť rošt, pozrite si časti o grilovaní na strane SK-19.

Nikdy sa nedotýkajte grilu, keď je horúci.

POZNÁMKA: Pri objednávaní dielov príslušenstva musíte predajcovi, príp. zákazníckemu servisu SHARP vždy oznámiť názov dielu a názov modelu.





OVLÁDACÍ PANEĽ

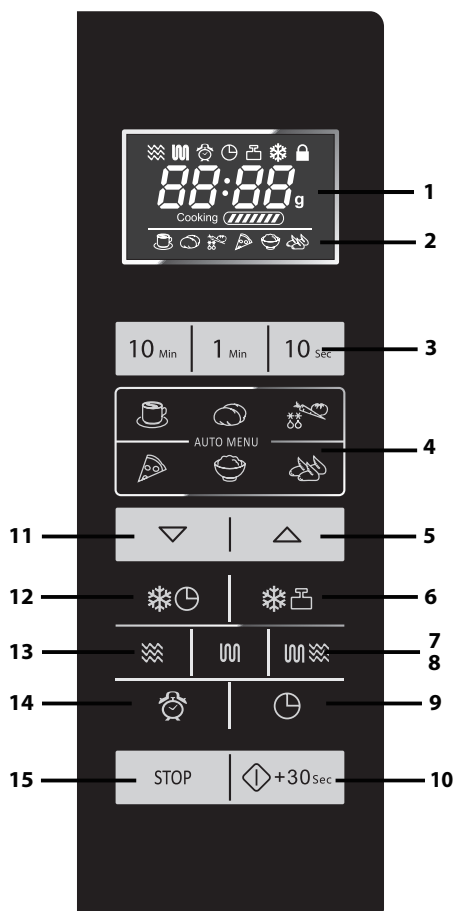

1. DIGITÁLNY DISPLEJ a INDIKÁTORY



Indikátor MIKROVLNNÁ RÚRA



Indikátor GRIL



Indikátor ČASOVAČ ONESKORENIA



Indikátor KUCHYNSKÝ ČASOVAČ



Indikátor ROZMRAZOVANIE
PODĽA HMOTNOSTI



Indikátor ROZMRAZOVANIE
S ČASOVAČOM



Indikátor DETSKÝ ZÁMOK

2. INDIKÁTORY AUTOMATICKÉHO MENU



NÁPOJE



ZEMIAKY V ŠUPKE



ZELENINA



PIZZA



RYŽA



GRILOVANÉ KÚSKY KURÁŤA

3. Tlačidlá ČÍSEL

4. Tlačidlá AUTOMATICKÝCH MENU

5. Tlačidlo AUTOMATICKÉHO MENU A1 – A7

a súčasne tlačidlo ZVÝŠENIE HMOTNOSTI

6. Tlačidlo ROZMRAZOVANIE PODĽA HMOTNOSTI

7. Tlačidlo GRIL

8. Tlačidlo MIKROVLNNÁ RÚRA A GRIL

9. Tlačidlo KUCHYNSKÝ ČASOVAČ/ NASTAVENIE HODÍN

10. Tlačidlo ŠTART/RÝCHLY ŠTART

11. Tlačidlo AUTOMATICKÉHO MENU
A1 – A7 a súčasne tlačidlo ZNÍŽENIE
HMOTNOSTI

12. Tlačidlo ROZMRAZOVANIE S ČASOVAČOM

13. Tlačidlo MIKROVLNNÝ VÝKON

14. Tlačidlo KUCHYNSKÝ ČASOVAČ

15. Tlačidlo STOP/VYMAZAŤ



DÔLEŽITÉ BEZPEČNOSTNÉ POKYNY



POZORNE SI ICH PREČÍTAJTE A USCHOVAJTE SI ICH

1. Táto mikrovlnná rúra je navrhnutá len na použitie na pracovnej doske kuchynskej linky. Nie je určená na zabudovanie do kuchynskej linky. Mikrovlnnú rúru neu miestňujte do skrinky.
2. Počas varenia sa môžu dvierka rúry zahrievať. Rúru umiestnite alebo upevnite tak, aby bol spodok rúry aspoň 85 cm nad podlahou. Udržujte dvierka z dosahu detí, aby sa nemohli popáliť.
3. **VÝSTRAHA:** Nedotýkajte sa ihneď po varení plochého podnosu, môže byť horúci.
4. Uistite sa, že je nad zariadením voľný priestor aspoň 30 cm.
5. Toto zariadenie smú používať deti s vekom aspoň 8 rokov a osoby so zníženými fyzickými, zmyslovými alebo mentálnymi schopnosťami, alebo nedostatkom skúseností a znalostí, pokiaľ na nich dohliada osoba zodpovedná za ich bezpečnosť, alebo ak im táto osoba dala pokyny ohľadom používania a chápu riziká. Deti sa nesmú so zariadením hrať. Deti by nemali vykonávať čistenie a údržbu, pokiaľ nemajú aspoň 8 rokov a dohľad.
6. Udržujte zariadenie a jeho kábel mimo dosahu detí do 8 rokov.
7. **VÝSTRAHA:** Deti smú rúru používať len pod dohľadom, alebo keď dostali dostatočné pokyny na bezpečné použitie, a keď rozumejú nebezpečenstvám vznikajúcim v dôsledku nesprávneho použitia.
8. **VÝSTRAHA:** Prístupné časti sa počas používania môžu zahrievať. Udržujte z dosahu malých detí.
9. **VÝSTRAHA:** Ak sú dvierka alebo tesnenie dvierok poškodené, nesmiete rúru prevádzkovať, kým ju neopraví kompetentná osoba.
10. **VÝSTRAHA:** Za žiadnych okolností nevykonávajte opravy ani zmeny mikrovlnnej rúry sami. Opravy, najmä také, pri ktorých sa musí odstrániť kryt zariadenia, smú vyko-





DÔLEŽITÉ BEZPEČNOSTNÉ POKYNY

návať výhradne technici s príslušnou kvalifikáciou.

- 11.** Ak je poškodený sieťový kábel, musí sa nahradiť novým špeciálnym káblom. Výmenu nechajte vykonať autorizovaného technika servisu SHARP.
- 12. VÝSTRAHA:** Pokrmy v tekutej ani inej podobe sa nesmú ohrievať v uzavretých nádobách, pretože by mohli explodovať.
- 13.** Ohrievanie nápojov mikrovlnami môže zapríčiniť oneskorené vzkypenie. Zaobchádzanie s nádobami preto vyžaduje zvláštnu opatrnosť.
- 14.** Nevarte vajcia v škrupine. Celé vajcia natvrdo sa v mikrovlnných rúrach nesmú ohrievať, pretože môžu explodovať dokonca až po ohreve. Pred varením alebo ohrievaním vajec, ktoré neboli ušľahané alebo zamiešané, žĺtky a bielky poprepichujte, aby neexplodovali. Z uvarených vajec pred ohrevom v mikrovlnnej rúre odstráňte škrupinu a nakrájajte ich na plátky.
- 15.** Je potrebné skontrolovať, či je použitý kuchynský riad vhodný pre mikrovlnné rúry. Pozrite si stranu SK-25. Pri režimoch s mikrovlnným žiarením používajte len nádoby a riady vhodné na použitie v mikrovlnnej rúre.
- 16.** Obsah sacích fliaš a nádob s detskou výživou sa musí pred použitím zamiešať, príp. pretrepať, aby ste sa vyvarovali popálenín. Pred konzumáciou tiež musíte skontrolovať teplotu.
- 17.** Počas prevádzky sa dvierka, vonkajšok a vnútro rúry, riad, príslušenstvo a najmä ohrevné teleso grilu veľmi zahrievajú.
- 18.** Dávajte si pozor, aby ste sa nedotkli týchto oblastí. Aby ste sa nepopálili, používajte vždy hrubé rukavice na pečenie. Pred čistením sa uistite, že nie sú horúce. Keď pri ohreve pokrmov používate plastové alebo papierové nádoby, nenechávajte rúru nikdy bez dozoru. Mohlo by dôjsť k vznieteniu.
- 19.** Ak spozorujete dym, je nutné vypnúť zariadenie alebo





DÔLEŽITÉ BEZPEČNOSTNÉ POKYNY



- vytiahnuť sieťovú zástrčku a ponechať zatvorené dvierka, aby sa uhasili prípadné plamene.
20. Rúru čistíte v pravidelných intervaloch a odstraňujte všetky zvyšky jedál.
 21. Udržujte zariadenie čisté, inak by sa mohli povrchy poškodiť. Mohla by tým byť negatívne ovplyvnená doba použiteľnosti zariadenia a mohlo by dôjsť k nebezpečným situáciám.
 22. Na čistenie skla na dvierkach rúry nepoužívajte žiadne abrazívne čistiace prostriedky ani ostré kovové škrabky, mohli by sklo poškríabať a spôsobiť jeho rozbitie.
 23. Nepoužívajte naparovačku.
 24. Pozrite si pokyny týkajúce sa čistenia tesnení dvierok, vnútorných priestorov a susedných dieloch na strane SK-24.
 25. Toto zariadenie je určené na použitie v domácnosti a na podobných miestach, napríklad:
 - kuchyňa pre personál v obchodoch, kanceláriách a iných pracovných prostrediach;
 - klientmi v hoteloch, motelloch a iných obytných zariadeniach;
 - farmách;
 - zariadeniach typu nocovania s raňajkami.
 26. **VÝSTRAHA:** Zariadenie a príslušenstvo sa počas používania zahrieva. Dávajte si pozor, aby ste sa nedotkli zahriatych prvkov. Deti do 8 rokov by nemali byť v dosahu, pokiaľ na ne niekto nedohliada.
 27. Počas používania sa zariadenie zahrieva. Dávajte si pozor, aby ste sa nedotkli ohrievacích prvkov vnútri rúry.
 28. Prístupné časti sa počas používania môžu zahrievať. Udržujte z dosahu malých detí.

Na vyvarovanie sa požiaru:

1. **Mikrovlnná rúra by nemala byť počas prevádzky ponechaná bez dohľadu. Príliš vysoké stupne výkonu alebo príliš dlhá doba úpravy môžu zapríčiniť**





DÔLEŽITÉ BEZPEČNOSTNÉ POKYNY

prehriatie potravín a požiar.

2. Zásuvka musí byť neustále prístupná, aby mohla byť sieťová zástrčka v prípade núdze ľahko vytiahnutá.
3. Sieťové napätie musí byť 230-240 V striedavého prúdu s frekvenciou 50 Hz.
4. Mal by byť naplánovaný samostatný elektrický obvod slúžiaci len na prevádzku tohto zariadenia.
5. Rúru neinštalujte na miestach, kde sa vytvára teplo, napr. v blízkosti klasickej rúry.
6. Rúru neinštalujte na miestach, kde je vysoká vlhkosť vzduchu alebo kde sa môže tvoriť kondenzácia.
7. Rúru neskladujte ani neinštalujte vonku.
8. Ochranu proti postriekaniu vlnovodu, vnútorný priestor, otočný tanier a nosič pre otočný tanier po použití zariadenia vyčistite. Tieto diely by mali byť suché a zbavené mastnoty. Usadené kvapky tuku by sa mohli prehriať, začať dymiť alebo sa vznietiť.
9. V blízkosti rúry a pri jej vetracích otvoroch neuchovávajú žiadne horľavé materiály.
10. Vetracie otvory nikdy neprekrývajte.
11. Z potravín a balení odstráňte všetky kovové uzávery, drôtky a pod. Iskrenie na kovových častiach môže viesť k požiaru.
12. Mikrovlnnú rúru nepoužívajte na ohrev oleja na fritovanie. Teplotu nemožno kontrolovať a tuk by sa mohol vznietiť.
13. Na výrobu pukancov by sa mali v mikrovlnných rúrach používať len špeciálne balené pukance.
14. V rúre neuchovávajú žiadne potraviny ani iné predmety.
15. Po spustení rúry skontrolujte nastavenia a uistite sa, že rúra pracuje tak, ako si želáte.
16. Aby ste sa vyvarovali prehriatiu a požiaru, mali by ste





DÔLEŽITÉ BEZPEČNOSTNÉ POKYNY



postupovať veľmi obozretne najmä vtedy, keď sa varia alebo ohrievajú potraviny s obzvlášť vysokým obsahom cukru alebo tuku, napr. párky, koláče alebo vianočný puding.

17. Pozrite si príslušné rady v návode na používanie.

Na vyvarovanie sa zranení

1. VÝSTRAHA:

Zariadenie neprevádzkujte, ak je poškodené alebo ak nefunguje správne. Pred prevádzkou skontrolujte nasledujúce body:

a) Dvierka sa musia dokonale zatvárať, musia byť presne vyrovnané a nesmú byť zdeformované.

b) Bezpečnostné blokovanie dvierok a závesy nesmú byť zlomené ani uvoľnené.

c) Tesnenie dvierok a tesniace plochy nesmú byť poškodené.

d) Vo vnútornom priestore a na dvierkach sa nesmú vyskytovať žiadne deformácie (napr. jamky).

e) Sieťový kábel a sieťová zástrčka nesmú byť poškodené.

2. Rúru neprevádzkujte, ak sú otvorené dvierka alebo ak je akýmkoľvek spôsobom zmenené bezpečnostné blokovanie dvierok.

3. Rúru nikdy neprevádzkujte, keď sa medzi tesnením dvierok a tesniacimi plochami nachádzajú nejaké predmety.

4. Vyvarujte sa nahromadeniu tuku a nečistôt na tesnení dvierok a susedných dieloch. Čistite mikrovlnnú rúru v pravidelných intervaloch a odstraňujte všetky zvyšky jedál. Dodržujte pokyny v kapitole „Údržba a čistenie“ na strane SK-24.

5. Osoby s KARDIOSTIMULÁTORMI by sa mali informovať na bezpečnostné opatrenia pri zaobchádzaní s mikrovlnnými rúrami u svojho lekára alebo výrobcu kardiosťimulátorov.

Na vyvarovanie sa úrazu elektrickým prúdom





DÔLEŽITÉ BEZPEČNOSTNÉ POKYNY

1. Za žiadnych okolností by sa nemal odstraňovať vonkajší kryt.
2. Nikdy nenechajte natiect' tekutiny do otvorov bezpečnostného blokovania dvierok alebo vetracích otvorov a nikdy do týchto otvorov nezasúvajte žiadne predmety. Keď dôjde k vyliatiu tekutín, musíte rúru ihneď vypnúť, vytiahnuť sieťovú zástrčku a vyžiadať si zákaznícky servis SHARP.
3. Nikdy nekladte sieťový kábel alebo sieťovú zástrčku do vody alebo iných tekutín.
4. Sieťový kábel nesmie byť vedený cez ostré hrany stola alebo pracovnej dosky.
5. Udržujte sieťový kábel mimo dosahu zahriatych plôch vrátane zadnej strany rúry.
6. V žiadnom prípade neskúšajte sami vymeniť žiarovku v rúre, nechajte ju vždy vymeniť autorizovaným elektrikárom produktov SHARP. Ak by žiarovka v rúre prestala svietiť, obráťte sa na predajcu elektrospotrebičov alebo autorizovaný zákaznícky servis SHARP.

Na vyvarovanie sa výbuchu a náhleho varu:

1. Nikdy nepoužívajte uzavreté nádoby. Odstráňte uzávery a pokrievky. Uzavreté nádoby môžu v dôsledku nárastu tlaku explodovať dokonca aj po vypnutí rúry.
2. Pri ohrievaní tekutín buďte opatrní. Používajte nádoby s veľkým otvorom, aby mohli unikať vznikajúce bubliny.

Nikdy neohrievajte tekutiny v úzkych, vysokých nádobách (napr. detských fľašiach), pretože by obsah mohol vystreknúť a spôsobiť popálenie.

Aby ste sa vyvarovali popálení v dôsledku náhleho prekypenia (tzv. utajeného varu):

1. Nenastavujte žiadne extrémne dlhé časy.
2. Tekutiny pred varením/ohrievaním zamiešajte.
3. Odporúča sa vložiť počas ohrievania do nádoby sklenenú tyčinku alebo podobný predmet (žiadny kov).
4. Po ohreve ponechajte tekutiny ešte aspoň 20 sekúnd





DÔLEŽITÉ BEZPEČNOSTNÉ POKYNY



stáť v zariadení, aby ste sa vyvarovali oneskorenému vzkypeniu.

3. Pred tepelnou úpravou potravín so šupkou, napr. zemiakov, párkov alebo ovocia, ich poprepichujte, aby mohla unikať para.

Na vyvarovanie sa popálení

1. Pri vyberaní upravovaných potravín z vnútorného priestoru by ste mali používať chňapky alebo rukavice odolné voči teplu, aby ste zabránili popáleniu.
2. Nádoby, vrecúška s pukancami, varné vrecúška a pod. otvárajte vždy odvrátene od rúk a tváre, aby ste sa vyvarovali popálení parou alebo utajeným varom.
3. **Aby ste sa vyvarovali popálení, vždy skontrolujte teplotu potraviny a pred podávaním zamiešajte. Zvláštnu opatrnosť vyžaduje podávanie pokrmov alebo nápojov malým deťom, deťom alebo starším osobám. Teplota nádoby nie je tým pravým ukazovateľom teploty potraviny alebo nápoja; teplotu vždy skontrolujte.**
4. Pri otváraní dvierok zariadenia udržiajte dostatočný odstup, aby ste sa vyvarovali popálení vplyvom vystupujúcej pary alebo tepla.
5. Nakrájajte plnené pokrmy po tepelnej úprave na plátky, aby mohla unikať para a aby sa zabránilo popáleninám.

Na vyvarovanie sa nesprávnej obsluhy deťmi

1. Neopierajte sa o dvierka zariadenia ani sa za ne nevešajte.
2. Deti by mali byť oboznámené so všetkými dôležitými bezpečnostnými pokynmi: napr. používanie chňapiek a opatrné snímanie prikrývok jedál. Dávajte pozor najmä na obaly, ktoré zaisťujú chrumkavosť potravín (napr. špeciálne materiály na zhnednutie pokrmu), pretože sa veľmi zahrievajú.

Iné upozornenia

1. Nikdy zariadenie žiadnym spôsobom neupravujte.



DÔLEŽITÉ BEZPEČNOSTNÉ POKYNY

2. Nepohybujte zariadením počas prevádzky.
3. Táto rúra je určená na použitie len v domácnostiach a smie sa používať len na úpravu potravín. Nie je vhodná na komerčné účely ani na používanie v laboratóriu.

Na zaručenie bezproblémového fungovania a zabráneniu poškodenia rúry:

1. Nikdy neuvádzajte do prevádzky prázdnu rúru (okrem prípadov odporúčaných v návode na používanie rúry). Inak by ste mohli rúru poškodiť.
2. Pri používaní špeciálneho riadu na zhnednutie alebo samoohrievacích materiálov musí byť medzi tento riad a otočný tanier umiestnená teplovzdorná izolácia (napr. porcelánový tanier). Tým sa zabráni poškodeniu otočného taniera a nosiča pre otočný tanier vplyvom nadmerného zahriatia. Nemala by sa prekročiť uvedená doba ohrevu pre riad.
3. Nepoužívajte kovový riad, pretože sa potom odrážajú mikrovlny a dochádza k iskreniu. Používajte len otočný tanier a nosič otočného taniera, ktoré sú určené pre túto rúru. Nespúšťajte rúru bez otočného taniera.
4. Na vonkajšok zariadenia počas jeho prevádzky nič nepokladajte.

POZNÁMKA:

Ak máte otázky k pripojeniu zariadenia, obráťte sa na autorizovaného elektrikára. Ani výrobca ani predajca nemôžu prevziať žiadnu zodpovednosť za poškodenia zariadenia alebo zranenia osôb, ktoré vzniknú v dôsledku nesprávneho elektrického pripojenia. Na stenách vo vnútornom priestore, príp. okolo tesnenia dvierok a tesniacich plôch sa môže tvoriť vodná para a kvapky. To je normálne a nie je to žiadnym príznakom výstupu mikrovln alebo inej chybné funkcie.

ZABUDOVANÁ SÚPRAVA

Pre túto rúru nie je k dispozícii žiadna zabudovaná súprava. Táto mikrovlnná rúra je navrhnutá len na použitie na pracovnej doske kuchynskej linky.





1. Z vnútorného priestoru rúry vyberte všetky obalové materiály a odstráňte všetky ochranné fólie nachádzajúce sa na povrchu kabinetu mikrovlnnej rúry. Pozorne skontrolujte rúru, či nemá známky poškodenia.
2. Mikrovlnnú rúru nainštalujte na bezpečnú rovnú plochu, ktorá je dostatočne pevná, aby uniesla hmotnosť zariadenia vrátane pripravovaných potravín. Mikrovlnnú rúru neumiestňujte do skrinky.
3. Vyberte rovnú plochu, ktorá poskytuje dostatok otvoreného priestoru pre prívod vzduchu a/alebo odvod vzduchu. Zadný povrch zariadenia musí byť umiestnený proti stene.
 - Medzi rúrou a ľubovoľnou susednou stenou je potrebný minimálny priestor 20 cm.
 - Nad rúrou nechajte priestor aspoň 30 cm.
 - Zo spodnej časti rúry neodstraňujte nožičky.
 - Zablokovaním otvorov prívodu a/alebo odvodu vzduchu môžete poškodiť rúru.
 - Umiestnite rúru čo najďalej od rádií a televízorov. Prevádzka mikrovlnnej rúry môže spôsobiť rušenie rádiového alebo televízneho príjmu.

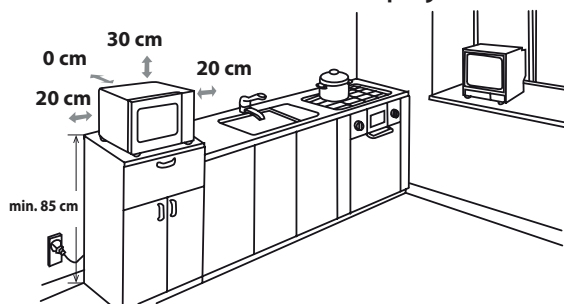

4. Počas varenia sa môžu dverka rúry zahrievať. Rúru umiestnite alebo upevnite tak, aby bol spodok rúry aspoň 85 cm nad podlahou. Udržujte dverka z dosahu detí, aby sa nemohli popáliť.
5. Zasuňte sieťovú zástrčku mikrovlnnej rúry do štandardnej, uzemnenej zásuvky.



INŠTALÁCIA

VÝSTRAHA: Nedávajte rúru na miesta, kde sa tvorí teplo alebo vlhkosť (napríklad do blízkosti klasickej rúry) alebo do blízkosti horľavých materiálov (napríklad záclon).

Neblokujte vzduchové ventilačné otvory.

Na rúru nič neumiestňujte.

ELEKTRICKÉ PRIPOJENIE

- Zabráňte kontaktu vody s napájacou šnúrou a zástrčkou.
- Zasuňte zástrčku správne do zásuvky.
- Nepripájajte ostatné zariadenia do rovnakej zásuvky pomocou rozdvojky.
- Ak je poškodený sieťový kábel, musí ho nahradiť schválený servis Sharp alebo podobná kvalifikovaná osoba, aby sa zabránilo nebezpečenstvu.
- Pri vyberaní zástrčky zo zásuvky vždy uchopte zástrčku, nikdy nie kábel. Inak by ste mohli poškodiť napájaciu šnúru a pripojenia vnútri zástrčky.
- Ak je zástrčka od vašej rúry predrôtovaná a ak zásuvka vo vašom dome nie je kompatibilná s dodanou zástrčkou, odstráňte správne zástrčku (neodrežte ju).
- Ak nie je zástrčka od vašej rúry predrôtovaná a ak zásuvka vo vašom dome nie je kompatibilná s dodanou zástrčkou, odrežte zástrčku.



VÝSTRAHA: TOTO ZARIADENIE MUSÍ BYŤ UZEMNENÉ



PRED UVEDENÍM DO PREVÁDZKY





Zapojte rúru. Na rúre sa objaví: „1:00“ a , raz zaznie zvukový signál.
Tento model má funkciu hodín a rúra používa v pohotovostnom režime menej ako 1,0W.
Na nastavenie hodín si pozrite opis nižšie.

NASTAVENIE HODÍN



Vaša rúra má funkciu digitálnych hodín, môžete si vybrať v pohotovostnom režime čas medzi 24- alebo 12-hodinovým cyklom.

1. Stlačte raz tlačidlo **KUCHYNSKÝ ČASOVAČ/NASTAVENIE HODÍN** po dobu 3 sekúnd, zobrazí sa nápis „Hr 24“ a začne svietiť indikátor hodín .
2. Stlačte dvakrát tlačidlo **KUCHYNSKÝ ČASOVAČ/NASTAVENIE HODÍN**, zobrazí sa nápis „Hr 12“ a začne svietiť indikátor hodín .
3. Po výbere cyklu hodín stlačte tlačidlá čísel „10Min“, „1Min“, „10Sec“ na zadanie času.
4. Na spustenie hodín stlačte raz tlačidlo **KUCHYNSKÝ ČASOVAČ/NASTAVENIE HODÍN**. Na displeji bude blikať ikona  digitálneho času a indikátor hodín zmizne.

POZNÁMKY:

- Ak pri nastavovaní hodín stlačíte tlačidlo STOP/VYMAZAŤ, rúra sa vráti do predchádzajúceho nastavenia.
- Ak sa preruší prívod prúdu do mikrovlnnej rúry, po opätovnom spustení prívodu prúdu na displeji zabliká nápis „1:00“. Ak sa to stane počas varenia, program sa zruší.

FUNKCIA KUCHYNSKÝ ČASOVAČ



Funkciu kuchynského časovača môžete napríklad použiť na načasovanie vtedy, keď v programe nie je zahrnuté varenie s mikrovlnnou rúrou, napríklad na načasovanie varených vajec varených na konvenčnom variči alebo na sledovanie doby odstátia vareného/rozmrázeneho jedla.

Príklad:

Načasovanie časovača na 5 minút

- | | | | |
|---|--|--|--|
| <ol style="list-style-type: none"> 1. Stlačte raz tlačidlo KUCHYNSKÝ ČASOVAČ/NASTAVENIE HODÍN, zabliká ikona „:“ a začne svietiť indikátor hodín . | <ol style="list-style-type: none"> 2. Pomocou stlačania tlačidiel čísel „10Min“, „1Min“, „10Sec“ zadajte čas. | <ol style="list-style-type: none"> 3. Stlačte tlačidlo ŠTART/RÝCHLY ŠTART na spustenie časovača. | <ol style="list-style-type: none"> 4. Skontrolujte displej. (Na displeji sa odpočítava naprogramovaný čas varenia. Bude blikať indikátor horúceho vzduchu.) |
|---|--|--|--|

Po dosiahnutí koncového času časovača (0:00) dvakrát zaznie zvukový signál a na LED displeji sa potom zobrazí čas dňa.

Môžete zadať ľubovoľný čas do 99 minút a 50 sekúnd. Na zrušenie **KUCHYNSKÉHO ČASOVAČA** počas odpočítavania jednoducho stlačte tlačidlo STOP/VYMAZAŤ.





POZNÁMKA: Funkcia **KUCHYNSKÝ ČASOVAČ** sa nedá použiť počas varenia.



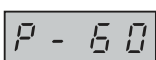
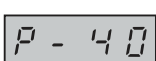

STUPNE MIKROVLNNÉHO VÝKONU

Vaša rúra má 6 stupňov výkonu. Na nastavenie výkonu postupujte podľa nižšie uvedených pokynov.

Nastavenie stupňa mikrovlnnej rúry	LCD displej	Mikrovlnný výkon
<ul style="list-style-type: none"> • Stlačte raz tlačidlo MIKROVLNNÝ VÝKON, zobrazí sa nápis P100 a na displeji sa súčasne rozsvieti indikátor  mikrovlnnej rúry. 		VYSOKÝ = 100 %
<ul style="list-style-type: none"> • Stlačte tlačidlo MIKROVLNNÝ VÝKON na zmenu úrovne výkonu, kým displej neindikuje požadovanú úroveň. 		STREDNE VYSOKÝ = 80 %
<ul style="list-style-type: none"> • Stláčaním tlačidiel čísel „10Min“, „1Min“, „10Sec“ zadajte dobu varenia a potom stlačením tlačidla ŠTART/RÝCHLY ŠTART spustíte rúru. 		STREDNÝ = 60 %
<ul style="list-style-type: none"> • Na kontrolu stupňa výkonu počas varenia stlačte tlačidlo MIKROVLNNÝ VÝKON, aktuálny stupeň výkonu sa zobrazí po dobu 4 sekúnd. Rúra stále odpočítava čas, aj keď sa na displeji zobrazuje stupeň výkonu. 		STREDNE NÍZKY = 40 %
<ul style="list-style-type: none"> • V pohotovostnom režime stlačte tlačidlá čísel „10Min“, „1Min“, „10Sec“, predvolebný stupeň výkonu je P100. 		NÍZKY = 20 %

Všeobecne platia nasledujúce odporúčania:

P100 – (VYSOKÝ výkon = 900 W) pre rýchlu tepelnú úpravu alebo ohrev, napr. pre husté polievky, teplé nápoje, zeleninu a pod.

P80 – (STREDNE VYSOKÝ výkon = 720 W) pre dlhšiu tepelnú úpravu kompaktnějších pokrmov, ako sú pečené mäso, fašírka a hotové jedlá, tiež pre citlivé pokrmy, ako napríklad koláče z treného cesta. S týmto nižším nastavením sa pokrmy varia rovnomerne bez toho, aby sa na okrajoch prevarili.

P60 – (STREDNÝ výkon = 540 W) tento stupeň výkonu sa odporúča pre kompaktnšie pokrmy, ktoré pri obvyklých metódach vyžadujú dlhú tepelnú úpravu, napr. pokrmy z hovädzieho mäsa, aby mäso zostalo mäkké.

P40 – (STREDNE NÍZKY výkon = 360 W) Zvoľte tento stupeň pre rozmrazovanie, aby sa pokrmy rozmrazovali rovnomerne.

Tento stupeň je tiež veľmi vhodný na varenie ryže, cestovín, knedlí a opekaného vajecného pudingu.

P20 – (NÍZKY výkon = 180 W) Na mierne rozmrazovanie, napr. pre smotanové torty alebo lístkové cesto.

P00 – Na vychladenie teploty interiéru.



MANUÁLNA OBSLUHA



Otvorenie dvierok:

Na otvorenie dvierok rúry potiahnite za držadlo na otvorenie dvierok.

Spustenie rúry:

V závislosti od typu jedla a požadovaných výsledkov dajte jedlo na vhodnú nádobu, potom položte nádobu na dosku, alebo dajte jedlo priamo na dosku. Po výbere požadovaného režimu varenia zatvorte dvierka a stlačte tlačidlo **ŠTART/RÝCHLY ŠTART**.

Po nastavení programu na varenie sa v prípade, že do 20 sekúnd nestlačíte tlačidlo **ŠTART/RÝCHLY ŠTART**, nastavenie zruší.

Ak počas varenia otvoríte dvierka, na pokračovanie vo varení musíte stlačiť tlačidlo **ŠTART/RÝCHLY ŠTART**. Pri úspešnom stlačení zaznie raz zvukový signál, pri neúspešnom sa nič nestane.

Tlačidlo **STOP/VYMAZAŤ** použite na:

1. Zmazanie chybného zadania pri programovaní.
2. Dočasné prerušenie bežiacej prevádzky.
3. Zrušenie programu počas varenia (stlačte tlačidlo **STOP/VYMAZAŤ** dvakrát).
4. Na nastavenie a zrušenie detského zámku (pozrite si stranu SK-18).

VARENIE S MIKROVLNNOU RÚROU



Rúru môžete naprogramovať na maximálnu dobu úpravy 99 minút 50 sekúnd (99:50).

Jednotka vstupu doby varenia (rozmrazovania) sa líši od 10 sekúnd po 10 minút.

Závisí od celkovej doby varenia (rozmrazovania), pozrite si tabuľku.

Doba varenia	Rastúca jednotka
0 – 1 minúta	10 sekúnd
1 – 10 minút	1 minúta
10 – 99 minút	10 minút

SLOVENSKY

MANUÁLNE VARENIE/MANUÁLNE ROZMRAZOVANIE

- Zadajte dobu prípravy a na varenie alebo rozmrazovanie použite stupne mikrovlnného výkonu od P100 po P20 (pozrite si stranu SK-17).
- Ak je to možné, premiešajte alebo otočte pokrm 2 až 3-krát počas varenia.
- Po varení prikryte jedlo a v prípade, že sa to odporúča, nechajte ho odstáť.
- Po rozmrazovaní prikryte jedlo fóliou a nechajte až do úplného rozmrazenia odstáť.

Príklad:

Varenie po dobu 2 minúty a 30 sekúnd s mikrovlnným výkonom P80 (80 %).

1. Stlačte tlačidlo **MIKROVLNNÝ VÝKON**. Zobrazí sa nápis P100.
2. Stlačte tlačidlo **MIKROVLNNÝ VÝKON** na výber stupňa výkonu P80.
3. Stlačte tlačidlá čísel „10Min“, „1Min“, „10Sec“, na zadanie doby varenia.
4. Stlačte tlačidlo **ŠTART/RÝCHLY ŠTART** na spustenie varenia. (Na displeji sa odpočítava nastavený čas naprogramovaného varenia.)



POZNÁMKA:

- Po spustení rúry sa rozsvieti svetlo v rúre.
- Ak sa počas varenia/rozmrazovania otvorí dvierka zariadenia na premiešanie alebo pretočenie jedla, na displeji sa automaticky zastaví doba úpravy. Doba varenia/rozmrazovania sa bude opäť odpočítavať, keď dvierka zavriete a stlačíte tlačidlo **ŠTART/RÝCHLY ŠTART**.

SK-18





VARENIE S MIKROVLNNOU RÚROU

- Ak sú hodiny nastavené, po dokončení varenia/rozmrazovania sa na displeji zobrazí čas dňa.
- Ak chcete počas varenia skontrolovať stupeň výkonu, stlačte tlačidlo **MIKROVLNNÝ VÝKON**. Aktuálna úroveň výkonu sa zobrazí po dobu 3 sekúnd.



VARENIE S GRILOM/MIKROVLNNÁ RÚRA + VARENIE S GRILOM

1. VARENIE LEN S GRILOM

Gril nachádzajúci sa v hornej časti rúry má len jedno nastavenie výkonu. Na grilovanie malých jedál (ako napríklad slaniny, šunky a čajového pečiva) použite rošt. Jedlo môžete umiestniť buď priamo na rošt, alebo do taniera odolného voči teplu a ten dať na rošt.

Príklad:

Grilovanie po dobu 20 minút pomocou tlačidla **GRIL**.

1. Stlačte raz tlačidlo **GRIL**.
 Zobrazí sa nápis „Gril“.
2. Stláčaním tlačidiel „10Min“, „1Min“, „10Sec“ nastavíte požadovaný čas ohrevu.
3. Stlačte tlačidlo **ŠTART/ RÝCHLY ŠTART** na spustenie grilovania. (Na displeji sa odpočítava naprogramovaný čas grilovania.)



Výkon grilu bude 100 % po dobu 5 minút a potom sa zmení na 60 % až do ukončenia varenia.

1. VARENIE S MIKROVLNNOU RÚROU A GRILOM

MIKROVLNNÁ RÚRA A GRIL kombinuje mikrovlnný výkon s grilom. To znamená, že sa jedlo striedavo pripravuje pomocou mikrovln a grilu.

Kombináciou mikrovlnného výkonu s grilom môžete znížiť dobu prípravy a získať chrumkavý a hnedý povrch jedla.

Môžete si vybrať z 2 kombinácií:

KOMBINÁCIA 1 (zobrazenie: Co-1)



Mikrovlnná rúra varí 8 sekúnd a potom sa na 2 sekundy zastaví, zatiaľ čo gril varí 18 sekúnd a potom sa na 5 sekúnd zastaví. To je jeden cyklus.

KOMBINÁCIA 2 (zobrazenie: Co-2)

Mikrovlnná rúra varí 13 sekúnd a potom sa na 5 sekúnd zastaví, zatiaľ čo gril varí 10 sekúnd a potom sa na 5 sekúnd zastaví. To je jeden cyklus.

Príklad:

Ak chcete variť 20 minút pomocou **MIKROVLNNEJ RÚRY A GRILU** s kombináciou Co-1.

1. Stlačte raz tlačidlo **MIKROVLNNÁ RÚRA A GRIL** a potom „Co-1“, zobrazí sa „Co-1“, „“, „“.
2. Stláčaním tlačidiel „10Min“, „1Min“, „10Sec“ nastavíte požadovaný čas ohrevu.
3. Stlačte tlačidlo **ŠTART/ RÝCHLY ŠTART** na spustenie varenia. (Na displeji sa odpočítava naprogramovaný čas grilovania.)



VARENIE S GRILOM/MIKROVLNNÁ RÚRA + VARENIE S GRILOM



POZNÁMKY pre VARENIE S MIKROVLNNOU RÚROU A GRILOM:

- Pred varením nie je potrebné predhriať gril.
- Pri prvom používaní grilu môžete spozorovať dym alebo pach spáleniny. To je normálne a neznamená to, že je rúra pokazená. Aby ste tomuto problému zabránili, ohrejte rúru pri jej prvom používaní pomocou grilu bez jedla, a to na dobu 20 minút.

DÔLEŽITÉ: Počas prevádzky môžete na odvetranie dymu alebo pachov otvoriť okno alebo zapnúť ventiláciu.



VÝSTRAHA:

Počas prevádzky sa dvierka, vonkajšok a vnútro rúry, ako aj príslušenstvo veľmi zahrievajú. Aby ste sa nepopálili, používajte vždy hrubé rukavice na pečenie.

INÉ UŽITOČNÉ FUNKCIE



1. ČASOVAČ ONESKORENIA

S touto funkciou môžete vopred nastaviť program a mikrovlnná rúra začne pracovať neskôr podľa programu.

- V pohotovostnom režime nastavte požadovaný program varenia.
- Stlačte raz tlačidlo **ČASOVAČ ONESKORENIA**, zobrazí sa čas dňa a rozsvieti sa indikátor časovača oneskorenia.
- Stlačajte tlačidlá čísel „10Min“, „1Min“, „1Sec“ na nastavenie času, kedy chcete spustiť program.
- Stlačte tlačidlo **ŠTART/RÝCHLY ŠTART**, keď nastane prednastavený čas, systém automaticky spustí prednastavený program.

POZNÁMKA:

- V režime časovača oneskorenia, stlačte raz tlačidlo **ČASOVAČ ONESKORENIA**, na 5 sekúnd sa zobrazí prednastavený čas varenia. Ak chcete zrušiť funkciu časovača oneskorenia, môžete stlačiť tlačidlo **STOP/VYMAZAŤ**.
- Funkcia časovača oneskorenia sa nedá použiť s funkciou rýchleho štartu, rozmrazovania s časovačom a rozmrazovania podľa hmotnosti.

2. RÝCHLY ŠTART

Priame spustenie

Stlačením tlačidla **ŠTART/RÝCHLY ŠTART** môžete priamo spustiť proces tepelnej úpravy po dobu 30 sekúnd s mikrovlnným výkonom P100. Varenie sa okamžite spustí, každým stlačením tlačidla sa zvýši doba varenia o 30 sekúnd.

POZNÁMKA: Dobu úpravy môžete rozšíriť na maximálnu dobu 10 minút.

3. DETSKÝ ZÁMOK

Túto funkciu použite na zabránenie prevádzky rúry deťmi bez dohľadu.

a. Nastavenie funkcie DETSKÝ ZÁMOK:

V pohotovostnom režime stlačte tlačidlo **STOP/VYMAZAŤ** po dobu 3 sekúnd. Budete počuť dlhé pípnutie označujúce vstup do režimu detského zámku a rozsvieti sa indikátor  spolu s aktuálnym časom hodín. Ak neboli nastavené hodiny, zobrazí sa tento stav displeja:



b. Zrušenie funkcie DETSKÝ ZÁMOK:

V pohotovostnom režime stlačte tlačidlo **STOP/VYMAZAŤ** po dobu 3 sekúnd. Budete počuť dlhé pípnutie označujúce výstup z režimu detského zámku.



FUNKCIA ROZMRAZOVANIE PODĽA HMOTNOSTI

ROZMRAZENIE PODĽA HMOTNOSTI



Mikrovlnná rúra je predprogramovaná s časovačom a úrovňami výkonu tak, aby sa jednoducho dalo rozmraziť nasledujúce jedlo: bravčové, hovädzie a hydina.

Rozsah hmotnosti jedla je od 100 g – 2000 g v krokoch po 100 g.

Postupujte podľa nižšie uvedeného príkladu pre podrobnosti k obsluhu tejto funkcie.

Príklad: Rozmrazenie mäsa s hmotnosťou 1,2 kg pomocou režimu **ROZMRAZENIE PODĽA HMOTNOSTI**.

Položte mäso na tanier alebo rozmrazovací rošt mikrovlnnej rúry a na sklenenú dosku.

1. Stlačte raz tlačidlo **ROZMRAZENIE PODĽA HMOTNOSTI**
2. Zadajte požadovanú hmotnosť stláčaním tlačidla  , kým sa na displeji zobrazí:
3. Stlačte tlačidlo **ŠTART/ RÝCHLY ŠTART** na spustenie rozmrazovania. (Na displeji sa odpočítava nastavený čas rozmrazovania.)



POZNÁMKA:

- Pred zmrazením jedla sa uistite, či je čerstvé a kvalitné.
- V prípade potreby prekryte malé oblasti mäsa alebo hydiny malými plochými kúskamilobalu. Tak zabránite zohriatiu oblastí počas rozmrazovania. Uistite sa, či salobal nedotýka stien rúry.
- Hmotnosť jedla by ste mali zaokrúhliť k najbližšej hodnote s odchýlkou do 100 g, napríklad 650 g na 700 g.
- Po rozmrazovaní po polovici celkového času sa systém zastaví a zapípa, aby ste otočili jedlo na zaistenie rovnomerného rozmrazovania. Keď to dokončíte, stlačte tlačidlo **ŠTART/RÝCHLY ŠTART** na obnovenie rozmrazovania.



FUNKCIA ROZMRAZOVANIA PODĽA HMOTNOSTI

ROZMRAZOVANIE PODĽA HMOTNOSTI

Pomocou tejto funkcie môžete rýchlo rozmraziť jedlo, môžete vybrať vhodnú dobu rozmrazovania v závislosti od typu jedla. Postupujte podľa nižšie uvedeného príkladu pre podrobnosti k obsluhu tejto funkcie. Rozsah času je 0:10 – 99:50.

Príklad: Rozmrazenie jedla po dobu 10 minút.

1. Stlačte tlačidlo **ROZMRAZOVANIE S ČASOVAČOM**.
2. Zadajte dobu varenia stláčaním tlačidiel čísel „10Min“, „1Min“, „10Sec“, kým na displeji nie je zobrazený čas: 10:00.
3. Stlačte tlačidlo **ŠTART/ RÝCHLY ŠTART** na spustenie rozmrazovania. (Na displeji sa odpočítava nastavený čas rozmrazovania.)



Poznámky k rozmrazovaniu s časovačom:

- Výkon mikrovlnnej rúry je prednastavený a nedá sa zmeniť.
- Pred zmrazením jedla sa uistite, či je čerstvé a kvalitné.
- V prípade potreby prekryte malé oblasti mäsa alebo hydiny malými plochými kúskamilobalu. Tak zabránite zohriatiu oblastí počas rozmrazovania. Uistite sa, či salobal nedotýka stien rúry.
- Po rozmrazovaní po tretine celkového času sa systém zastaví a zapípa, aby ste otočili jedlo na zaistenie rovnomerného rozmrazovania. Keď to dokončíte, stlačte tlačidlo **ŠTART/RÝCHLY ŠTART** na obnovenie rozmrazovania.





FUNKCIA AUTOMATICKÝCH MENU



Programy **AUTOMATICKÉHO MENU** automaticky vypočítajú správny režim varenia a dobu prípravy jedla (podrobnosti sú na stranách SK-22, SK-23). Podrobnosti o obsluhu tejto funkcie nájdete v nižšie uvedenom príklade.





Príklad: Varenie 0,3 kg ryže pomocou režimu automatického varenia RYŽA.

1. Stlačte raz tlačidlo **RYŽA** na výber požadovaného automatického menu.
2. Stlačte znovu a znovu tlačidlo **RYŽA**, kým sa nezobrazí požadovaná hmotnosť
3. Stlačte tlačidlo **ŠTART/ RÝCHLY ŠTART** na spustenie varenia.







POZNÁMKA:

- Pre ďalšie programy automatického menu (tabuľka automatických menu na stranách SK-22, SK-23) použite na výber  .
- Ak jedlo váži viac alebo menej ako sú hmotnosti/množstvá uvedené v tabuľke **AUTOMATICKÉHO MENU** na stranách SK-22, SK-23, varte ho manuálne.

TABUĽKA AUTOMATICKÝCH MENU



SLOVENSKY

AUTOMATICKÉ MENU	ZOBRAZENIE	HMOTNOSŤ/ PORCIA	DOBA VARENIA	STUPEŇ VÝKONU
Nápoje		200 ml	1:30	P100
		400 ml	2:40	
		600 ml	3:50	
Zemiaky v šupke		1 (230 g)	6:00	P100
		2 (460 g)	9:00	
		3 (690 g)	13:00	
Zelenina		200 g	3:00	P100
		300 g	4:00	
		400 g	5:00	
		500 g	6:00	
		600 g	7:00	
Pizza		150 g	0:50	P100
		300 g	1:20	
		450 g	1:50	
Ryža		150 g	15:00	30 % pri výkone P100 70 % pri výkone P40
		300 g	20:00	
		450 g	25:00	
		600 g	30:00	

SK-22





TABUĽKA AUTOMATICKÝCH MENU

AUTOMATICKÉ MENU	ZOBRAZENIE	HMOTNOSŤ/ PORCIA	DOBA VARENIA	STUPEŇ VÝKONU
Grilované kúsky kurča		200 g	12:00	Kombinácia C1 (10 mikrovlny, 23 gril) 2/3 otočenia
		2 nádoby	15:00	
		3 nádoby	18:00	
		500 g	21:00	
		600 g	24:00	
Pukance	A-1	100 g	2:30	P100
Automatické opätovné ohriatie	A-2	200 g	1:30	P100
		300 g	2:00	
		400 g	2:30	
		500 g	3:00	
		600 g	3:30	
		700 g	4:00	
Polievka	A-3	1 nádoba	2:20	P100
		2 nádoby	4:00	
		3 nádoby	5:40	
Grilovaný steak	A-4	200 g	12:00	Kombinácia C1 (10 mikrovlny, 23 gril) 2/3 otočenia
		300 g	15:00	
		400 g	18:00	
		500 g	21:00	
		600 g	24:00	
Grilovaná slanina	A-5	100 g	9:00	Kombinácia C1 (10 mikrovlny, 23 gril) 2/3 otočenia
		200 g	12:00	
		300 g	15:00	
Grilované bravčové kotlety	A-6	200 g	12:00	Kombinácia C1 (10 mikrovlny, 23 gril) 2/3 otočenia
		300 g	15:00	
		400 g	18:00	
		500 g	21:00	
		600 g	24:00	
Grilované kúsky ryby	A-7	200 g	12:00	Kombinácia C1 (10 mikrovlny, 23 gril) 2/3 otočenia
		300 g	15:00	
		400 g	18:00	
		500 g	21:00	
		600 g	24:00	



TABUĽKA AUTOMATICKÝCH MENU



Dôležité informácie o funkcii Pukance v mikrovlnnej rúre:

1. Pri výbere 0,1 kg pukancov sa odporúča, aby ste pred varením prehli trojuholník v každom rohu vrečka. Pozrite si obrázok vpravo.
2. Ak je vrečko s pukancami príliš veľké a poriadne sa neotáča, stlačte raz tlačidlo **STOP/VYMAZAŤ**, otvorte dvierka rúry a upravte polohu vrečka, aby ste zaistili rovnomernú prípravu.

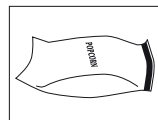

ÚDRŽBA A ČISTENIE



UPOZORNENIE: NA ČISTENIE SA NESMÚ V ŽIADNOM PRÍPADE POUŽÍVAŤ BEŽNÉ ČISTIČE NA RÚRY, PARNÉ ČISTIČE, ABRAZÍVNE PROSTRIEDKY, OSTRÉ ČISTIACE PROSTRIEDKY, ČISTIACE PROSTRIEDKY S OBSAHOM HYDROXIDU SODNÉHO ALEBO ABRAZÍVNE SPONGIE. TO PLATÍ PRE VŠETKY DIELY MIKROVLNNEJ RÚRY. RÚRU ČISTITE V PRAVIDELNÝCH INTERVALOCH A ODSTRÁŇUJTE VŠETKY ZVYŠKY JEDÁL – Udržujte rúru čistú, inak by sa mohli povrchy poškodiť. Mohla by tým byť negatívne ovplyvnená doba použiteľnosti zariadenia a mohlo by dôjsť k nebezpečným situáciám.

Vonkajšok zariadenia

Vonkajšiu stranu zariadenia čistite slabým mydlovým roztokom. Mydlový roztok riadne otrite navlhčenou handričkou a osušte jemným uterákom.

Ovládací panel

Pred čistením otvorte dvierka, aby sa ovládací panel deaktivoval.

Pri čistení ovládacieho panela buďte opatrní. Používajte len handričku namočenú vo vode, jemne otierajte panel, až kým sa nevyčistí. Nepoužívajte príliš veľa vody. Nepoužívajte žiadne chemické ani abrazívne čističe.

Vnútrotný priestor zariadenia

1. Očistite po každom použití ešte teplé zariadenie mäkkou, navlhčenou handričkou alebo špongiou, aby sa odstránili všetky zvyšky. Pri silnom znečistení použite slabý mydlový roztok a niekoľkokrát zariadenie poriadne otrite navlhčenou handričkou, kým sa všetky zvyšky úplne neodstránia. Neodstraňujte ochranu proti postriekaniu vlnovodu.

2. Uistite sa, že do malých otvorov v stene zariadenia nevniká ani mydlový roztok ani voda, pretože to by mohlo zariadenie poškodiť.

3. Nepoužívajte vo vnútornom priestore žiadne rozstrekovacie čističe. Udržujte kryt vlnovodu vždy čistý.

Ochrana proti postriekaniu vlnovodu je vyrobená z krehkého materiálu a musí sa čistiť opatrne (postupujte podľa vyššie uvedených pokynov k čisteniu).

POZNÁMKA: Nadmerné namáčanie môže spôsobiť rozklad krytu vlnovodu.

Kryt vlnovodu je spotrebný tovar a bez pravidelného čistenia ho bude treba vymeniť.

Dvierka zariadenia

Dvierka na oboch stranách, tesnenie dvierok a okolité plochy často otierajte jemnou navlhčenou handričkou, aby sa odstránili nečistoty. Na čistenie skla na dvierkach rúry nepoužívajte žiadne abrazívne čistiace prostriedky ani ostré kovové škrabky, mohli by sklo poškriabať a spôsobiť jeho rozbitie.

POZNÁMKA: Nepoužívajte naparovačku.

Sklenený plochý podnos

Ak chcete odstrániť všetky stopy špiny, pravidelne vyčistite sklenený plochý podnos mäkkou, vlhkou handričkou, keď sklenený plochý podnos nie je taký horúci. Pri silnom znečistení použite slabý mydlový roztok a niekoľkokrát zariadenie poriadne otrite navlhčenou handričkou, kým sa všetky zvyšky úplne neodstránia. Na čistenie skleneného plochého podnosu nepoužívajte žiadne abrazívne čistiace prostriedky ani ostré kovové škrabky.

Tip ohľadom čistenia – na jednoduchšie čistenie vašej rúry:

Vložte do misy polovicu citróna, pridajte 300 ml (1/2 pinty) vody a ohrejte pri výkone 100 % po dobu 10 – 12 minút.

Vytrite rúru pomocou jemnej suchej handričky.

SK-24





VHODNÝ RIAD

Na uvarenie/rozmrázanie pokrmu v mikrovlnnej rúre musí byť umožnený prienik mikrovln
cez nádobu až do pokrmu.

Preto je dôležité vybrať vhodný riad.

Uprednostňujte kruhovitý/oválny riad pred štvorcovitým/obdĺžnikovitým riadom. Pokrm v
rohoch sa často prevarí. Nižšie je uvedených viac druhov riadu, ktoré môžete použiť.

Riad	Vhodné na použitie v mikrovlnnej rúre	Komentáre
Alobal Nádoby z fólie	✓ / ✗	Malé kúsky alobalu môžete použiť na ochranu jedla pred prehriatím. Alobal dajte aspoň 2 cm od stien rúry, inak môže dôjsť k iskreňiu. Pokiaľ to výrobca neodporúča, nepoužívajte fóliové nádoby (napr. fóliu Microfoil®). Dodržiavajte pokyny výrobcu.
Riad vhodný na zhnedenie pokrmu	✓	Vždy dodržiavajte pokyny výrobcu. Neprekračujte uvedené doby ohrevu. Dajte si pozor, pretože sa tieto nádoby môžu veľmi zahrievať.
Porcelán a keramika	✓ / ✗	Porcelán, keramika, glazúrovaný hlinený riad a kostný porcelán sú obvykle vhodné. Výnimku tvorí riad zdobený kovom.
Sklenený riad napr. Pyrex®	✓	Pri použití krehkého skleneného riadu je treba dávať pozor, pretože sa pri náhlom zohriatí môže rozbiť alebo prasknúť.
Kov	✗	Pri použití mikrovlnného výkonu neodporúčame použiť kovový riad. Spôsobí iskreňiu, čo môže spôsobiť požiar.
Plast/polystyrén, napr. nádoby z rýchleho občerstvenia	✓	Je treba dávať pozor, pretože sa pri vysokých teplotách niektoré nádoby deformujú, roztavia alebo stráti farbu.
Prínavý film	✓	Nemal by sa dotýkať jedla a musíte ho prepichnúť, aby mohla unikať para.
Vrecúška do mrazičky/na pečenie	✓	Musíte ich prepichnúť, aby mohla unikať para. Uistite sa, či sú vrecká vhodné do mikrovlnnej rúry. Nepoužívajte plastové ani kovové spony, mohli by sa roztaviť alebo vznietiť vplyvom iskreňiu kovu.
Papierové tanier/šálky a kuchynský papier	✓	Používajte ich len pri zohrievaní alebo na absorpciu vlhkosti. Treba dávať pozor, prehriatie môže spôsobiť požiar.
Slamené a drevené nádoby	✓	Pri použití týchto materiálov vždy dozerajte na rúru, prehriatie totiž môže spôsobiť požiar.
Recyklovaný papier a noviny	✗	Môže obsahovať výťažky z kovov, čo spôsobí iskreňiu a môže viesť k požiaru.



VÝSTRAHA:

Keď pri ohreve pokrmov používate plastové alebo papierové nádoby, nenechávajte rúru nikdy bez dozoru. Mohlo by dôjsť k vznieteniu.



RIEŠENIE PROBLÉMOV



Ak si myslíte, že rúra nefunguje správne, môžete skôr, ako zavoláte technika, vykonať niekoľko jednoduchých kontrol. Tým zabránite nepotrebnému privolaniu servisu v prípade, že je porucha niečo jednoduché.

Postupujte podľa tohto jednoduchého postupu kontroly:

Dajte na otočný tanier polovicu šálky vody a zatvorte dvierka.

Naprogramujte rúru tak, aby varila 1 minútu pomocou 100 % mikrovlnného výkonu.

1. Svieta žiarovka v rúre počas varenia?
2. Otáča sa mikrovlnný miešač?
3. Funguje chladiaci ventilátor? (Skontrolujte položením svojej ruky nad otvory výfuku ventilátora.)
4. Zaznel po jednej minúte zvukový signál?
5. Je voda v šálke horúca?

Ak ste na niektorú otázku odpovedali „NIE“, najprv skontrolujte, či je rúra správne zapojená, a či nie je vyhorená poistka. Ak je rúra zapojená a poistka nie je vyhorená, pozrite si nižšie uvedenú tabuľku riešenia problémov.

VÝSTRAHA: Za žiadnych okolností nevykonávajte úpravy, opravy ani zmeny mikrovlnnej rúry sami. Pre iné osoby ako sú školení technici spoločnosti SHARP je nebezpečné vykonávať servis alebo opravy. Toto je dôležité, keďže môže byť potrebné odstránenie krytov, ktoré poskytujú ochranu pred mikrovlnnou energiou.

- Tesnenie dverí bráni úniku mikrovln počas prevádzky, ale nie je to vzduchotesné tesnenie. V okolí dverí rúry sa môžu vyskytovať kvapky vody, svetlo a teplý vzduch. Toto je normálne. Jedlo s veľkým obsahom vlhkosti uvoľní paru a spôsobí kondenzáciu kvapiek vo vnútri dverí, ktoré môžu z rúry kvapkať.
- **Opravy a úpravy:** Nepokúšajte sa prevádzkovať rúru, ak nefunguje správne.
- **Vonkajší kabinet a prístup k žiarovke:** Nikdy neodstraňujte vonkajší kryt. Je to veľmi nebezpečné, pretože nikdy nesmie dôjsť ku kontaktu s dielmi pod vysokým napätím vo vnútri. Mohlo by to byť fatálne.
Vaša rúra nemá kryt prístupu k žiarovke. Ak sa žiarovka poškodí, nepokúšajte sa sami vymeniť žiarovku, zavolajte servis spoločnosti SHARP.



RIEŠENIE PROBLÉMOV

TABUĽKA RIEŠENIA PROBLÉMOV

PROBLÉM	ODPOVEĎ
V okolí dvierok cirkuluje prievan.	Keď rúra pracuje, v interiéri cirkuluje vzduch. Dvierka nie sú vzduchotesne utesnené, takže z dvierok môže unikať vzduch.
V rúre kondenzujú kvapky a môžu z dvierok kvapkať.	Interiér rúry je štandardne studenší ako varené jedlo, takže para, ktorá sa tvorí, bude na studenšom povrchu kondenzovať. Množstvo vyprodukovanej pary závisí od množstva vody vo varenom jedle. Niektoré potraviny, ako sú zemiaky, majú vysoký obsah vlhkosti. Kondenzácia na skle dvierok by po niekoľkých hodinách mala zmiznúť.
V interiéri počas varenia dochádza k blýskaniu alebo iskreniu.	K iskreniu dochádza, keď sa kovový predmet počas varenia dostane do blízkosti interiéru rúry. Vplyvom toho môže dôjsť k zdrsneniu povrchu interiéru, ale inak sa rúra nepoškodí.
Iskrenie zemiakov.	Zaistite, aby boli zo zemiakov odstránené všetky „očká“ a že sú zemiaky poprepichované, dajte ich priamo na otočný tanier alebo do teplovzdorného riadu alebo podobne.
Displej svieti, ale ovládací panel nereaguje na dotyky.	Skontrolujte, či sú dobre zatvorené dvierka.
Rúra varí príliš pomaly.	Skontrolujte, či ste vybrali správny stupeň výkonu.
Rúra hučí.	Počas varenia/rozmrazovania dochádza k impulzom mikrovlnnej energie.
Vonkajší kabinet je horúci.	Kabinet môže byť horúci na dotyk – udrztejte mimo dosahu detí.





Figyelem: A terméket ezzel a jelöléssel látták el. Ez azt jelenti, hogy a használt elektromos és elektronikus termékeket nem szabad az általános háztartási hulladékkal keverni. Ezekhez a termékekhez külön hulladékgyűjtő rendszer üzemel.

A. Hulladék-elhelyezési tájékoztató lakossági felhasználók részére (magán háztartások)

1. Az Európai Unióban

Figyelem: Ha a készüléket ki akarja selejtezni, kérjük, ne a közönséges szemeteszkutát használja!

A használt elektromos és elektronikus berendezéseket külön, a használt elektromos és elektronikus berendezések szabályszerű kezeléséről, visszanyeréséről és újrahasznosításáról rendelkező jogszabályokkal összhangban kell kezelni.

A tagállamok általi végrehajtást követően az EU államokon belül a magán háztartások használt elektromos és elektronikai berendezéseiket díjmentesen juttathatják vissza a kijelölt gyűjtőlétesítményekbe*.

Egyes országokban* a helyi kiskereskedés is díjmentesen visszaveheti Öntől a régi terméket, ha hasonló új terméket vásárol.

*) A további részletekről, kérjük, érdeklődjön a helyi önkormányzatnál.

Ha használt elektromos vagy elektronikus berendezésében elemek vagy akkumulátorok vannak, kérjük, előzetesen ezeket selejtezze ki a helyi előírásoknak megfelelően.

A termék szabályszerű kiselejtezésével Ön segít biztosítani azt, hogy a hulladék keresztülmenjen a szükséges kezelésen, visszanyerési és újrahasznosítási eljáráson. Ezáltal közreműködik a lehetséges káros környezeti és humán egészségügyi hatások megelőzésében, amelyek ellenkező esetben a helytelen hulladékkezelés következtében előállhatnak.

2. Az EU-n kívüli egyéb országokban

Ha a terméket ki szeretné selejtezni, kérjük, forduljon a helyi önkormányzathoz, és érdeklődjön a helyes hulladék-elhelyezési módszerről.

Svájcban: A használt elektromos vagy elektronikus készülékeket térítés nélkül visszaveszik a kereskedők, akkor is ha nem vásárol új terméket. További begyűjtő helyeket a következő honlapokon talál: www.swico.ch vagy www.sens.ch.

B. Hulladék-elhelyezési tájékoztató vállalati felhasználók részére

1. Az Európai Unióban

Ha a terméket üzleti célokra használta, és ki kívánja selejtezni:

Kérjük, forduljon a SHARP kereskedéshez, ahol tájékoztatják Önt a termék visszavételéről. Lehetséges, hogy a visszavételből és az újrahasznosításból eredő költségeket felszámítják. Előfordulhat, hogy a helyi hulladékbegyűjtő létesítmény átveszi a kisebb termékeket (és kis mennyiségeket). Spanyolországban: Kérjük, használt készülékének visszaszolgáltatásával kapcsolatban vegye fel a kapcsolatot a kiépített begyűjtési hálózattal vagy helyi önkormányzatával.

2. Az EU-n kívüli egyéb országokban

Ha a terméket ki szeretné selejtezni, kérjük, forduljon a helyi önkormányzathoz, és érdeklődjön a helyes hulladék-elhelyezési módszerről.



MELEGÍTÉSI KATEGÓRIA



Mikrohullám szimbóluma

Mikrohullámú teljesítmény Watt-ban (nemzetközi szabványok (IEC 60705) szerint).

A sütő melegítési kategóriáját jelölő betű jel.

SÜTŐ TELJESÍTMÉNYE	Rövidebb melegítési idő szükséges 600 700 800 900 1000 Watt Hosszabb melegítési idő szükséges
SÜTŐ KATEGÓRIA	Rövidebb melegítési idő szükséges A B C D E Hosszabb melegítési idő szükséges

A melegítési kategória (A-tól E-ig terjedő betű jelölés), amit a MAFF (brit Mezőgazdasági, Halászati és Élelmiszeripari Minisztérium) dolgozott ki a mikrohullámú sütő és élelmiszer gyártókkal, a sütő kis mennyiségű ételek (500g alatti) melegítésére való képességét fejezi ki. A jelölés nem fejezi ki a sütő általános teljesítményét.

A csomagolt élelmiszereken A-tól E-ig terjedő melegítési kategóriákhoz tartozó elkészítési leírások találhatóak. Minél nagyobb teljesítményű és magasabb melegítési kategóriájú a sütő, annál rövidebb melegítési idő szükséges (a túlloldalon jelzett módon).

A SÜTŐ MŰKÖDÉSE



A mikrohullámok energiahullámok, hasonlóak a TV és rádió jeleknél használtakhoz.

Az elektromos energiát mikrohullámos energiává alakítja át a készülék, amit a hullámvezető segítségével a sütőtér aljának közepére vezet. Onnan pedig egyenletesen elosztja a a sütőtér minden sarkába.

A mikrohullámok nem képesek áthatolni a fémen, ezért a sütőtér féméből készült, illetve az ajtón egy vékony fémrács található. Főzés/sütés közben a mikrohullámok visszaverődnek a sütőtér oldaláról.

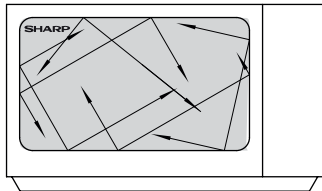

A mikrohullámok képesek áthatolni egyes anyagokon, mint például az üvegen és a műanyagon, így képesek az ételeket felmelegíteni. (Lásd a Sütőben használható edények c. részt a HU-25 oldalon).

Az ételekben található víz, cukor és zsír elnyeli a mikrohullámokat, aminek hatására rezegni kezdenek. A fellépő súrlódás hőt termel, mint amikor összedörzsöli tenyereit felmelegítve azokat.

Az étel külső része felmelegszik a mikrohullámú energiának köszönhetően, majd a keletkezett hő az étel belseje felé halad, a hagyományos főzési/sütési eljárásnál is tapasztalható módon. Fontos, hogy az egyenletes melegedés érdekében megfordítsa, átrendezze vagy megkeverje az ételt.

Ha a sütés/főzés befejeződött, a sütő automatikusan befejezi a mikrohullámok kibocsátását.

Főzés/sütés után hagyni kell az ételt bizonyos ideig állni, hogy a hő egyenletesen eloszolhasson az ételben.

MEGJEGYZÉS:

Ez a modell forgótányér helyett egy üvegtálal rendelkezik. Az üvegtál a sütőtér aljára van ragasztva, nem képes forogni, mint a forgótányérok. Az ételt helyezze egyszerűen az üvegtálra.



TARTALOMJEGYZÉK

Kezelési útmutató

HULLADÉK-ELHELYEZÉSI TÁJÉKOZTATÓ.....	1
A SÜTŐ MŰKÖDÉSE	2
TARTALOMJEGYZÉK	3-4
MŰSZAKI JELLEMZŐK	3
SÜTŐ ÉS TARTOZÉKOK	4
KEZELŐPANEL	5
FONTOS BIZTONSÁGI ELŐÍRÁSOK	6-13
ÜZEMBE HELYEZÉS.....	14-15
HASZNÁLAT ELŐTT	16
AZ ÓRA BEÁLLÍTÁSA	16
KONYHAI IDŐZÍTŐ FUNKCIÓ	16
MIKROHULLÁMÚ TELJESÍTMÉNYSZINTEK	17
MANUÁLIS MŰKÖDTETÉS.....	18
FŐZÉS MIKROHULLÁMMAL	18-19
GRILLEZÉS/MIKROHULLÁM+GRILLEZÉS	19-20
TOVÁBBI HASZNOS FUNKCIÓK	20
SÚLY ALAPÚ KIOLVASZTÁS FUNKCIÓ	21
IDŐ ALAPÚ KIOLVASZTÁS FUNKCIÓ	21
AUTOMATIKUS PROGRAM FUNKCIÓ	22
AUTOMATIKUS PROGRAM TÁBLÁZAT	22-24
KARBANTARTÁS ÉS TISZTÍTÁS	24
A SÜTŐBEN HASZNÁLHATÓ EDÉNYEK	25
HIBAELHÁRÍTÁS.....	26-27



MŰSZAKI JELLEMZŐK

Modell neve:	R-760
Váltóáramú hálózati feszültség:	: 230-240 V, 50Hz, egyfázisú
Megkövetelt váltóáramú teljesítmény: Mikrohullám	: 1400W
Kimeneti teljesítmény: Mikrohullám	900W (IEC 60705)
Kikapcsolt mód (Energiatakarékos mód)	: kevesebb, mint 1,0W
Mikrohullámú frekvencia	2450 MHz* (2. csoport/B. osztály)
Külső méretek (Szé) x (Ma) x (Mé)** mm	: 489 x 288 x 351
Sütőtér mérete (Szé) x (Ma) x (Mé)*** mm	: 340 x 197 x 338
A sütő űrtartalma:	: 23 liter***
Üvegtál (Szé) x (Mé) mm	: 262 x 262
Tömeg:	: kb. 14,6kg
Sütőtér lámpája	: 20W/230V

- * A termék megfelel az EN55011 számú európai szabvány előírásainak.
E megfelelés alapján a termék B. osztályú, 2. csoportba tartozó berendezésnek minősül.
A 2. csoportba sorolt berendezések rádiófrekvenciás energiát bocsátanak ki ételmelegítésre is szolgáló elektromágneses sugárzás formájában.
A B. osztályba tartozó berendezések háztartási felhasználásra alkalmasak.

MŰSZAKI JELLEMZŐK



** Az ajtónyitó fogantyú nincs hozzászámítva a készülék mélységéhez.

*** A sütő belső befogadóképességét a belső tér maximális szélességének, mélységének és magasságának figyelembevételével állapítottuk meg. A tényleges befogadóképesség ennél kevesebb.

FOLYAMATOS TERMÉKFEJLESZTÉSI POLITIKÁNK RÉSZÉKÉNT FENNTARTJUK A MŰSZAKI ADATOK ÉS KIVITELEZÉS ELŐZETES BEJELENTÉS NÉLKÜLI MEGVÁLTOZTATÁSÁNAK JOGÁT.

SÜTŐ ÉS TARTOZÉKOK

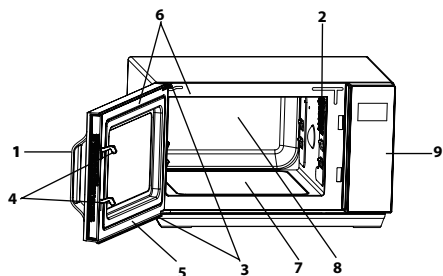

SÜTŐ

1. Ajtó fogantyú
2. Sütőtér világítása
3. Ajtó zsanérok
4. Ajtó biztonsági reteszek
5. Ajtó
6. Ajtóömitések és felfekvő felületeik
7. Üvegtál
8. Sütőtér
9. Vezérlőlap
10. Tápkábel
11. Külső ház

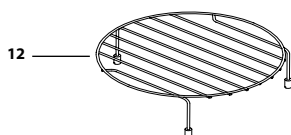
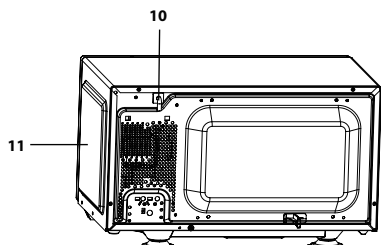

TARTOZÉKOK:

Ellenőrizze az alábbi kiegészítők meglétét:

12) Grill rács

- A rács használatához olvassa el a grillezésről szóló részt a HU-19. oldalon.

Sose érjen a grill fűtőszálhoz, amikor az meleg.

MEGJEGYZÉS: Kiegészítők megrendelése esetén kérjük, ne felejtse el megemlíteni kereskedőjének vagy a SHARP hivatalos márkaszervizének az alkatrész és a típus megnevezését.

VEZÉRLŐLAP

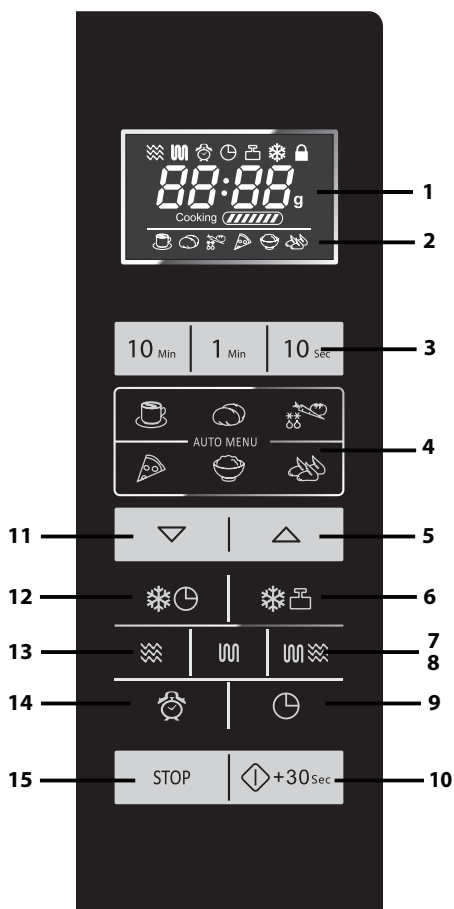

1.DIGITÁLIS KIJELEZŐ és JELZÉSEK

-  MIKROHULLÁM kijelző
-  GRILL kijelző
-  KÉSLELTETÉS IDŐZÍTŐ kijelző
-  KONYHAI IDŐZÍTŐ kijelző
-  SÚLY ALAPÚ KIOLVASZTÁS kijelző
-  IDŐZÍTETT KIOLVASZTÁS kijelző
-  GYERMEKZÁR kijelző

2.AUTOMATIKUS PROGRAMOK JELZÉSEI

-  ÜDÍTŐK
-  HÉJÁBAN FŐTT KRUMPLI
-  ZÖLDSÉGEK
-  PIZZA
-  RIZS
-  GRILLEZETT CSIRKEHÚS

3.SZÁM gombok

- 4.AUTOMATIKUS PROGRAM gombok
- 5.AUTOMATIKUS PROGRAM A1-A7 gomb és SÚLY NÖVELÉS gomb
- 6.SÚLY ALAPÚ KIOLVASZTÁS gomb
- 7.GRILL gomb
- 8.MIKRO+GRILL gomb
- 9.KONYHAI IDŐZÍTŐ/ÓRA BEÁLLÍTÁSA gomb
- 10.START/GYORS START gomb
- 11.AUTOMATIKUS PROGRAM A1-A7 gomb és SÚLY CSÖKKENTÉS gomb
- 12.IDŐZÍTETT KIOLVASZTÁS gomb
- 13.TELJESÍTMÉNYSZINT gomb
- 14.KÉSLELTETÉS IDŐZÍTŐ gomb
- 15.STOP/TÖRLÉS gomb



FONTOS BIZTONSÁGI ELŐÍRÁSOK



OLVASSA EL ALAPOSAN ÉS TARTSA MEG KÉSŐBBI HASZNÁLATRA!

1. A sütőt kizárólag konyhapulton történő használatra tervezték. Konyhaszekrénybe nem beépíthető. Ne tegye a sütőt szekrénybe!
2. Használat közben a sütő ajtaja felmelegedhet. Úgy helyezze el a sütőt, hogy az alja legalább 85 cm magasan legyen a talajszinttől. Ne engedjen gyerekeket az ajtó közelébe, nehogy megégessék magukat.
3. **FIGYELMEZTETÉS:** Főzés után ne érjen közvetlenül az üvegtálcához, mivel felforrósodhatott.
4. A sütő felett hagyjon legalább 30 cm szabad helyet.
5. A készüléket 8 éves vagy annál idősebb gyermekek, valamint csökkent fizikai, értelmi vagy mentális képességű, illetve megfelelő tapasztalatok és ismeretek híján lévő személyek akkor használhatják, ha számukra biztosítják a felügyeletet vagy az útmutatást a készülék biztonságos használatára vonatkozóan, és ha megértik az ezzel járó veszélyeket. Tilos gyermekeknek a készülékkel játszani! A tisztítást és a felhasználói karbantartást felügyelet nélkül nem végezhetik 8 évnél fiatalabb gyermekek.
6. A készüléket és tápkábelét úgy helyezze el, hogy 8 évesnél fiatalabb gyerekek ne érhessék el.
7. **FIGYELMEZTETÉS:** Csak olyan esetben engedélyezze gyermekeknek a sütő felügyelet nélküli használatát, ha előtte megfelelően elmagyarázta nekik a sütő biztonságos használatát, és amennyiben sikerült megértetnie velük a helytelen használatban rejlő veszélyeket.
8. **FIGYELMEZTETÉS:** Az elérhető alkatrészek használat közben felforrósodhatnak. A fiatal gyermekeket ne engedje a sütő közelébe.
9. **FIGYELMEZTETÉS:** Ha az ajtó vagy annak tömítése megsérült, ne működtesse a sütőt mindaddig, amíg szakember nem végzi el ezek javítását.
10. **FIGYELMEZTETÉS:** Tilos a sütőt a felhasználónak ma-





FONTOS BIZTONSÁGI ELŐÍRÁSOK

gának módosítania, illetve javítania. Szakemberen kívül bárki más számára veszélyes bármely olyan szervizelést vagy javítást eszközölni, amely a mikrohullámú sugárzás ellen védő fedél levételével jár.

11. Ha a készülék hálózati kábele sérült, speciális kábellel kell helyettesíteni. A cserét kizárólag a SHARP hivatalos márkaszervize végezheti el.
12. **VIGYÁZAT:** A robbanásveszély miatt tilos folyadékot, illetve bármilyen ételt zárt dobozban melegíteni.
13. A mikrohullámú sütőben melegített italok késleltetve és hirtelen forni kezdhetnek, ezért óvatosan nyúljon hozzá azok tárolóedényéhez.
14. Tojást soha ne főzzön héjában, és sose melegítsen egész főtt tojást a mikrohullámú sütőben, mivel az akár a melegítést követően is robbanásszerűen szétduzzanhat. Ha fel nem vert tojást főz vagy melegít, akkor a tojás szétduzzadásának megelőzése érdekében szűrja át a sárgáját és a fehérjét. Ha főtt tojást melegít fel mikrohullámú sütőben, akkor előbb hámozza meg és szeletelje fel.
15. Ellenőrizze a konyhai edényeket, hogy használhatók-e mikrohullámú sütőben. Részletekért lásd a HU-25. oldalt. Csak mikrohullámú sütőben használható edényeket és tárolókat használjon a mikrohullámú üzemmódban.
16. Az égési sérülések elkerülése érdekében a cumisüvegek és bébiételes üvegek tartalmát mindig keverje meg vagy rázza fel, és fogyasztás előtt ellenőrizze hőmérsékletüket.
17. Az ajtó, a külső ház, a sütőtér, a tányérok és a tartozékok, illetve a grill fűtőegység elemei működés közben felforrósodhatnak.
18. Ügyelni kell arra, hogy ne érintse meg ezeket a részeket. Az égések elkerülése érdekében mindig használjon vastag konyhai kesztyűt. A tisztítás előtt ellenőrizze, hogy nem forrók-e. Az ételkészítés műanyag vagy papír tárolóedényben történő melegítése során a gyulladásveszély miatt ügyeljen a sütő hőmérsékletére.





FONTOS BIZTONSÁGI ELŐÍRÁSOK



19. Ha füstöt észlel, kapcsolja ki a készüléket vagy húzza ki a csatlakozót a konnektorból és tartsa zárva az ajtót, hogy elaludjon az esetlegesen keletkező láng.
20. Rendszeresen tisztítsa meg a sütőt és távolítsa el a lerakódott ételmaradékokat.
21. Ügyeljen a sütő tisztán tartására. Ellenkező esetben a sütő felülete könnyen megrongálódhat, ami lerövidítheti a készülék élettartamát és balesetet okozhat.
22. Ne használjon dörzsölő hatású tisztítószeret vagy éles fém eszközöket a sütőajtó üvegének tisztításához. Felkarcolhatják az üveg felületét, ami az üveg összetöréséhez vezethet.
23. Ne használjon gőzborotvát.
24. Az ajtó tömítésének, a sütőtérnek és a kapcsolódó részeknek a tisztításával kapcsolatban lásd a HU-24. oldalt.
25. A készüléket háztartási és ahhoz hasonló környezetben történő használatra tervezték, például:
 - üzletek, irodák, más munkahelyi környezetek személynzeti teakonyhája;
 - hotelek, motelek és más szálláshelyek vendégei által történő használat;
 - farmok;
 - panzió típusú szálláshelyek.
26. **FIGYELMEZTETÉS:** A készülék és egyes részei felmelegedhetnek használat közben! Ügyeljen rá, hogy ne érintse meg ezeket a részeket. Nyolc évnél fiatalabb gyermekeket folyamatos felügyelet nélkül ne engedjen a készülék közelébe.
27. Használat közben a készülék felforrósodik. Ügyeljen rá, hogy ne érintse meg a sütő belsejében található, a melegítésért felelős alkatrészeket.
28. Az elérhető alkatrészek használat közben felforrósodhatnak. Fiatal gyermekeket ne engedjen a sütő közelébe.

Tűzveszély megelőzése:

1. **A mikrohullámú sütőt működés közben ne hagyja őrizetlenül. Túlságosan magas teljesítményszint,**





FONTOS BIZTONSÁGI ELŐÍRÁSOK

illetve túlságosan hosszú főzési idő választása esetén az étel túlforrósodhat, és ez tüzet okozhat.

2. A hálózati csatlakozóaljzat legyen könnyen hozzáférhető, hogy veszély esetén a készüléket könnyen ki lehessen húzni.
3. A hálózati feszültségnek 230-240 V~, 50Hz kell lennie.
4. Javasolt, hogy egy különálló áramkör legyen elkülönítve kifejezetten ennek a készüléknek.
5. Ne helyezze a sütőt olyan helyre, ahol hó fejlődhet, például hagyományos sütő közelébe.
6. Ne helyezze a sütőt olyan helyre, ahol magas a páratartalom vagy ahol nedvesség gyűlhet össze.
7. Ne tárolja vagy használja a sütőt szabadterén, épületen kívül.
8. Használat után tisztítsa meg a hullámvezető fedőlemezét, a sütőteret, a forgótányért és a tartógörgőt. Ezeknek száraznak és zsírmentesnek kell lenniük. A felgyülemlett zsír túlforrósodhat, füstölhet és lángra kaphat.
9. Tartsa távol a gyúlékony anyagokat a sütőtől és a szellőzőnyílásoktól.
10. Ne takarja le a szellőzőnyílásokat.
11. Távolítsa el az összes fém zárófoliát, drótot stb. az ételről és az étel csomagolásáról. A fémes felületeken képződő szikra tüzet okozhat.
12. Ne használja a mikrohullámú sütőt olaj melegítésére, illetve olajjal történő sütésre. A hőmérsékletet nem lehet szabályozni, és az olaj lángra lobbanhat.
13. Pattogatott kukorica készítéséhez kizárólag mikrohullámú sütőhöz való pattogatott kukorica készítő edényt használjon.
14. Ne tároljon ételt vagy bármi mást a sütő belsejében.
15. A sütő beindítása után ellenőrizze annak beállításait. Így megbizonyosodhat arról, hogy a sütő a kívánt módon működik-e.
16. Fokozatos elővigyázatosságra van szükség a magas cukor- vagy zsírtartalmú ételek (például kolbász, sütemények, karácsonyi puding) készítése vagy melegítése



FONTOS BIZTONSÁGI ELŐÍRÁSOK



esetén, a túlmelegedés és tűz keletkezésének elkerülése érdekében.

17. További tanácsokat a használati útmutatóban talál.

Sérülés kockázatának elkerülése

1. FIGYELMEZTETÉS:

Ne használja a sütőt, ha sérült, vagy ha hibásan működik. Használat előtt ellenőrizze az alábbiakat:

- a) Az ajtót: ellenőrizze, hogy megfelelően záródik-e, hogy egyenesen áll-e, és hogy nincs-e meggörbülve.
- b) A pántokat és biztonsági reteszeket: ellenőrizze, hogy nincsenek-e eltörve vagy kilazulva.
- c) Az ajtótömítéseket és felfekvő felületeiket: ellenőrizze, hogy nem sérültek-e.
- d) A sütőtér belsejét illetve az ajtót: ellenőrizze, hogy nincsenek-e rajtuk horpadások.
- e) A hálózati kábelt és a dugaszt: ellenőrizze, hogy nem sérültek-e.

2. Ne működtesse a sütőt nyitott ajtóval, és ne végezzen semmilyen átalakítást az ajtó biztonsági reteszsein.

3. Ne működtesse a sütőt, ha az ajtótömítések és felfekvő felületeik közé bármilyen tárgy került.

4. Ne hagyja, hogy zsír vagy szennyeződés gyűljön fel az ajtótömítéseken és a kapcsolódó alkatrészekben. Tisztítsa meg a sütőt rendszeres időközönként és távolítson el minden ételmaradékot. Tartsa be a "Karbantartás és tisztítás" rész utasításait (ld. HU-24. oldalon).

5. Szívritmusszabályozóval élő személyek kérjék ki orvosuk vagy a készülék gyártójának tanácsát a mikrohullámú sütővel kapcsolatos óvintézkedésekről.

Áramütés kockázatának kiküszöbölése

1. Tilos a készülék külső burkolatát bármilyen okból kifelé eltávolítani.

2. Ne öntsön semmit, illetve ne helyezzen semmilyen tárgyat az ajtózár nyílásába és a szellőzőnyílásokba. Ha mégis folyadék jutna az említett helyekre, azonnal





FONTOS BIZTONSÁGI ELŐÍRÁSOK

kapcsolja ki és húzza ki a sütőt, majd hívja a hivatalos SHARP szakszervizt.

3. Ne merítse a hálózati kábelt és a dugaszt vízbe vagy más folyadékba.
4. Kerülje el, hogy a hálózati kábel az asztal vagy a konyhapult széléről lelógjon.
5. Tartsa távol a hálózati kábelt forró felületektől, pl. a sütő hátlapjától.
6. Ne kísérelje meg a sütőtér világítását saját maga kicserélni. Ehhez hívjon a SHARP által felhatalmazott villanyszerelőt. Ha a sütőtér világítása elromlik, értesítse a forgalmazót vagy a hivatalos SHARP márkaszervizt.

Robbanászerű szétduzzadás és hirtelen felforrás kockázatának kiküszöbölése:

1. Soha ne tegyen lezárt dobozt a készülékbe. Használat előtt nyissa fel a dobozt, és vegye le a fedelét. A megnövekedett nyomás hatására a lezárt edények még a sütő kikapcsolása után is szétduzzadhatnak.
2. Legyen óvatos, amikor folyadékot melegít a mikrohullámú sütőben. A buborékok könnyű eltávozását lehetővé tevő, széles nyílású edényt használjon.

Soha ne melegítsen folyadékot szűk nyakú edényben, pl. cumisüvegben, mivel a felforrósított edény tartalma szétrobbanhat, és ez égési sérüléseket okozhat.

A forrásban lévő folyadék hirtelen felforrásának, illetve az esetleges leforrázás kockázatának elkerülése érdekében:

1. Ne állítson be túlságosan hosszú melegítési időt!
2. Melegítés és újramelegítés előtt keverje meg a folyadékot.
3. A melegítés ideje alatt célszerű üvegrudat vagy más hasonló (nem fém) eszközt helyezni a folyadékba.
4. A sütési idő lejártával hagyja a folyadékot mintegy 20 másodpercig a mikrohullámú sütőben. Így elkerülheti az esetleges túlmelegítésből fakadó késleltetett, robbanászerű felforrást.



FONTOS BIZTONSÁGI ELŐÍRÁSOK



3. Burgonya, kolbász, gyümölcs és hasonló ételek héját mindig szűrje át főzés előtt, különben szétduzzanhatnak.

Égési sérülések kockázatának elkerülése

1. Az égési sérülések elkerülése érdekében használjon edényfogót vagy konyhai kesztyűt, amikor az ételt kivesszi a sütőből.
2. A robbanásszerű felforrás és a forró gőz okozta égési sérülések elkerülése érdekében a tárolóedényeket, a pattogatott kukorica készítő edényt, a főzőtasakokat, stb. mindig arcától és fedetlen kezétől távol nyissa fel.
3. **Az égési sérülések elkerülése érdekében tálalás előtt mindig keverje meg az ételt, és ellenőrizze hőmérsékletét. Különösen ügyeljen a csecsemőknek, gyermekeknek és időseknek adott ételek és italok hőmérsékletére. Az edény hőmérséklete nem jelzi pontosan az étel vagy ital hőmérsékletét. Fogyasztás előtt mindig ellenőrizze az étel hőmérsékletét.**
4. A sütő ajtajának nyitásakor mindig álljon hátrébb, nehogy a kiáramló gőz és forró levegő sérülést okozzon.
5. A gőz távozásának elősegítése, illetve az égési sérülések elkerülése érdekében a töltelékkel sült ételeket szeletelje fel.

Gyermekek általi helytelen használat elkerülése

1. Ne támaszkodjon vagy hajoljon rá a sütő ajtajára.
2. A gyermekeknek meg kell tanítani az összes fontos biztonsági előírást: az edényfogók használatát, az ételek fedelének óvatos levételét, valamint azt, hogy különleges figyelmet kell fordítani az olyan csomagolásokra (pl. önmelegedő anyagokra), amelyek az étel ropogóságát biztosítják, mivel ezek nagyon átforrósodhatnak.

További figyelmeztetések

1. Tilos a sütő bármilyen módon történő átalakítása!
2. Tilos a sütőt működés közben áthelyezni!
3. A sütő kizárólag otthoni főzésre/sütésre szolgál, és kizárólag étel melegítésére, főzésére használható. Éttermi vagy laboratóriumi használatra nem alkalmas!





FONTOS BIZTONSÁGI ELŐÍRÁSOK

A sütő problémamentes használata és a lehetséges sérülések elkerülése:

1. Üres állapotban sose üzemeltesse a sütőt, kivéve ha azt javasolja a kezelési útmutató. Ellenkező esetben a sütő károsodhat.
2. Ha pirítóedényt vagy melegedő anyagú edényt használ, a forgótányér és a tartógörgő hőfeszültségből fakadó megrongálódásának kiküszöbölése érdekében mindig helyezzen az edény alá egy hőálló szigetelő anyagú tálat, például porcelántányért. Az edényekhez adott leírásban szereplő előmelegítési időtartamot tilos túllépni.
3. Tilos a fémből készült edények és evőeszközök használata. Ezek visszaverik a mikrohullámokat, és ezáltal elektromos szikra keletkezhet. Tilos konzervdobozt a sütőbe tenni. Csak a sütőhöz készült forgótányért és tartógörgőt használja. Ne használja a sütőt forgótányér nélkül.
4. Működés közben ne helyezzen semmit a sütő külső burkolatára.

MEGJEGYZÉS:

Ha nem tudja, hogyan csatlakoztassa a sütőt, akkor kérje ki egy szakképzett villanyszerelő tanácsát. Sem a gyártó, sem a márkakereskedés nem vállal felelősséget a sütő károsodásáért vagy a személyes sérülésekért, ha azt a megfelelő elektromos bekötési eljárások megszegése okozza. A sütő falán, az ajtó tömítésein vagy ezek közelében alkalmanként vízgőz vagy vízcseppek keletkezhetnek. Ez normális jelenség, és nem a mikrohullám szivárgásának vagy meghibásodásnak a jelei.

BEÉPÍTŐ KÉSZLET

Nem kapható beépítő készlet a sütőhöz.

Ezt a sütőt konyhapulton történő használatra tervezték.





ÜZEMBE HELYEZÉS



1. Távolítsa el minden csomagolóanyagot a sütőtér belsőjéből, és távolítsa el a védőfilmet a mikrohullámú sütő házának felületéről. Ellenőrizze, hogy nincs a sütőn semmilyen sérülés jele.
2. Helyezze a sütőt stabil, vízszintes felületre, amely elbírja a készüléket az abba helyezendő legnehezebb étellel együtt. Ne tegye a sütőt szekrénybe.
3. Válasszon egy olyan vízszintes felületet, amelynél elég hely van a szellőzőnyílások körül. A készülék hátsó felületének falra kell néznie.
 - Legalább 20cm szabad helyet kell hagyni a sütő és a sütővel határos falak között.
 - A sütő felett hagyjon legalább 30 cm szabad helyet.
 - Ne távolítsa el a lábakat a sütő aljáról.
 - A ki- és beömlő szellőzőnyílások elzárása károsíthatja a sütőt.
 - Helyezze a sütőt a lehető legmesszebb rádió és TV-készülékektől. A mikrohullámú sütő működése interferenciát okozhat a rádió és TV vételben.

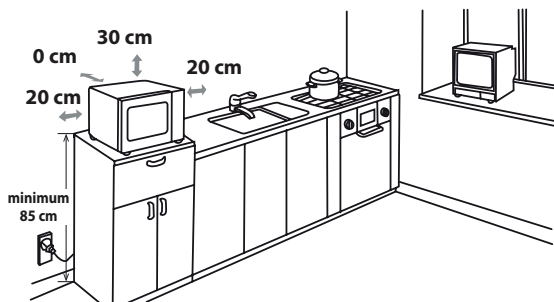

4. Használat közben a sütő ajtaja felmelegedhet. Úgy helyezze el a sütőt, hogy az alja legalább 85 cm magasan legyen a talajszinttől. Ne engedjen gyerekeket az ajtó közelébe, nehogy megégessék magukat.

5. Dugja be ütközésig a sütő csatlakozóvillaát egy normál földelt háztartási hálózati csatlakozóaljzatba.

FIGYELMEZTETÉS: Ne helyezze a sütőt olyan helyre, ahol hő,





ÜZEMBE HELYEZÉS

nedvesség vagy pára keletkezik (például hagyományos sütő közelébe), illetve gyúlékony anyagok közelébe (például függöny). Ne takarja le vagy zárja el a szellőzőnyílásokat.

Ne tegyen tárgyakat a sütő tetejére.

ELEKTROMOS CSATLAKOZTATÁS

- Vigyázzon rá, hogy az elektromos tápkábelt vagy a csatlakozót ne érje víz.
- Dugja be teljesen a csatlakozót az elektromos aljzatba.
- Ne csatlakoztasson más készülékeket ugyanahhoz az aljzathoz elosztó adapter használatával.
- Ha a készülék hálózati kábele sérült, ki kell cserélni. Bal esetek elkerülése érdekében a cserét kizárólag a SHARP hivatalos márkaszervize, vagy egy megfelelő szakképesítéssel rendelkező személy végezheti el.
- A csatlakozó elektromos aljzathoz történő kihúzásakor mindig a csatlakozót fogja és ne a kábelt! Ha a kábelnél fogva húzza ki, az elektromos kábel vagy a csatlakozó belseje megsérülhet.
- Ha sütője csatlakozója (angol) újraköthető típusú és az otthonában található csatlakozóaljzatok nem kompatibilisek ezzel a csatlakozó típussal, akkor megfelelően távolítsa el a csatlakozót a tápkábelről (ne vágja le).
- Ha sütője csatlakozója (angol) nem-újraköthető típusú és az otthonában található csatlakozóaljzatok nem kompatibilisek ezzel a csatlakozó típussal, akkor vágja le a csatlakozót.
- A megfelelő csatlakozódugó cseréjéhez olvassa el a "Csatlakozó cseréje" részben a vezetékvezetésre vonatkozó előírásokat a HU-28 oldalon.



FIGYELMEZTETÉS: A KÉSZÜLÉKET FÜLDELNI KELL!
A megfelelő csatlakozódugó bekötéséhez kövesse a vezeték bekötésére vonatkozó, "A csatlakozó cseréje" részt a HU-28 oldalon.





HASZNÁLAT ELŐTT



Dugja be a sütő csatlakozóját. A sütő kijelzőjén a következő jelenik meg: "1:00" és "🕒", egy hangjelzést ad a készülék.

Ez a modell rendelkezik óra funkcióval és a sütő kevesebb, mint 1,0W-ot fogyaszt készenléti módban.

Az óra beállítását az alábbiakban találja.

AZ ÓRA BEÁLLÍTÁSA



Sütője digitális órával rendelkezik. Választhat, hogy készenléti módban 24 vagy 12 órában mutassa az időt.

1. Nyomja le egyszer a **KONYHAI IDŐZÍTŐ/ÓRA BEÁLLÍTÁS** gombot 3 másodpercig. Megjelenik a "Hr 24" felirat és az óra kijelző "🕒" kezd világítani.
2. Nyomja meg kétszer a **KONYHAI IDŐZÍTŐ/ÓRA BEÁLLÍTÁS** gombot. Megjelenik a "Hr 12" felirat és az óra kijelzőn "🕒" kezd világítani.
3. Miután kiválasztotta az óra kijelzési módját, a számgombokkal állítsa be a pontos időt: "10Min", "1Min", "10Sec".
4. Nyomja meg egyszer a **KONYHAI IDŐZÍTŐ/ÓRA BEÁLLÍTÁS** gombot az óra elindításához. A digitális idő ":" ikonja elkezd villogni a kijelzőn és az óra kijelző "🕒" kialszik.

MEGJEGYZÉSEK:

- Ha az óra beállítása közben megnyomja a **STOP/TÖRLÉS** gombot, akkor a sütő visszatér az előző beállításra.
- Áramszünetet követően a kijelzőn "1:00" jelzés villog. Ha főzés közben történik az áramszünet, a program törlődik.

KONYHAI IDŐZÍTŐ FUNKCIÓ



MAGYAR

Használhatja a konyhai időzítőt olyankor is, amikor nem használja a mikrohullámú sütés funkciót. Például a hagyományos tűzhelyen történő főtt tojás készítése közben, vagy a megfőzött/kiolvasztott étel állási idejének méréséhez.

Példa:

Az időzítő beállítása 5 percre.

1. Nyomja meg egyszer a **KONYHAI IDŐZÍTŐ/ÓRA BEÁLLÍTÁS** gombot, a ":" jelzés elkezd villogni, az óra kijelző "🕒" pedig világítani.
2. A számgombokkal "10Min", "1Min", "10Sec" adja meg az időt.
3. Nyomja meg a **START/GYORS START** gombot az időzítő elindításához.
4. Ellenőrizze a kijelzőt. (A kijelző elkezd visszaszámolni a beállított időt, a jelzés villogni fog.)

Ha az időzítő 0:00-hoz ér, a készülék két hangjelzést ad és az LCD kijelző a pontos időt mutatja. Maximum 99 perc 50 másodpercig terjedő időt adhat meg. Visszaszámlálás közben a **KONYHAI IDŐZÍTŐ** törléséhez **egyszerűen** nyomja meg a **STOP/TÖRLÉS** gombot.

MEGJEGYZÉS: A **KONYHAI IDŐZÍTŐ** funkció nem használható a készülékkel történő főzés közben.





MIKROHULLÁMÚ TELJESÍTMÉNYSZINTEK

Mikrohullámú sütője 6 teljesítményszinttel rendelkezik. A teljesítményszint beállításához kövesse az alábbi útmutatót.

A teljesítményszint beállítása	LCD kijelző	Mikrohullámú teljesítmény
<ul style="list-style-type: none"> Nyomja meg egyszer a TELJESÍTMÉNYSZINT gombot, a kijelzőn megjelenik a P100 jelzés és a mikrohullám "☄" kijelző kigyullad. 		MAGAS = 100 %
<ul style="list-style-type: none"> A TELJESÍTMÉNYSZINT gomb bal váltóztathatja meg a teljesítményszintet a kívánt értékre. 		NAGY = 80 %
<ul style="list-style-type: none"> A számgombokkal "10Min", "1Min", "10Sec" adja meg a főzési időt, majd nyomja meg a START/GYORS START gombot a sütő elindításához. 		KÖZEPES = 60 %
<ul style="list-style-type: none"> A teljesítményszint főzés közbeni ellenőrzéséhez nyomja meg a TELJESÍTMÉNYSZINT gombot, 4 másodpercre megjelenik az aktuális teljesítményszint beállítás. A sütő eközben tovább számol visszafelé, bár a kijelzőn a teljesítményszint látható. 		KÖZEPES ALACSONY = 40 %
<ul style="list-style-type: none"> Készletléti módban nyomja meg közvetlenül a számgombokat "10Min", "1Min", "10Sec", az alapértelmezett teljesítményszint beállítás a P100. 		ALACSONY = 20 %

Általános ajánlások:

P100 - (MAGAS teljesítmény= 900W) gyors főzéshez vagy újramelegítéshez használható, pl. tűzálló edények, forró italok, zöldségek, stb. esetén.

P80 - (KÖZEPES MAGAS teljesítmény = 720W) olyan sűrű ételek hosszabb ideig tartó főzéséhez használható, mint rostélyosok, fasírt és egytálételek, vagy olyan érzékeny ételekhez, mint a piskóták. Ennél a mérsékelt beállításnál az étel egyenletesen sül, és nem ég meg a szélein.

P60 - (KÖZEPES teljesítmény = 540 W) hagyományos sütés esetén sok időt igénylő sűrű ételekhez, mint például a marharostélyos. Ezt a beállítást a hús puhaságának biztosítása érdekében javasolt használni.

P40 - (KÖZEPES ALACSONY teljesítmény = 360W) Kiolvasztáshoz válassza ki ez a beállítást, hogy az étel egyenletesen olvadjon ki. Ez a beállítás a megfelelő választás továbbá rizspároláshoz, tésztafőzéshez, illetve gombóc vagy tojásos tejsodó készítéséhez.

P20 - (ALACSONY teljesítmény = 180 W) Kíméletes kiolvasztáshoz, pl. krémes tortához vagy süteményekhez.

P00 - A sütőtér hőmérsékletének lehűtéséhez.



MANUÁLIS MŰKÖDTETÉS



Az ajtó nyitása:

A sütő ajtajának kinyitásához húzza meg az ajtó fogantyút.

A sütő elindítása:

Az étel típusától és a kívánt eredménytől függően, helyezze az ételt egy megfelelő edényben a tálcára vagy helyezze az ételt közvetlenül a tálcára. Csukja be az ajtót és nyomja meg a **START/GYORS START** gombot a kívánt főzési üzemmód kiválasztása után.

Ha megadta a főzési programot és a **START/GYORS START** gombot 20 másodpercen belül nem nyomja meg, a beállítás törölődik.

Ha főzés közben kinyitották a sütő ajtaját, a főzés folytatásához meg kell nyomni a **START/GYORS START** gombot. Ha helyesen nyomja meg a gombot, hangjelzést hallhat.

Használja a **STOP/TÖRLÉS** gombot:

1. Programozás közben a hibás bevétel törlésére.
2. Főzés közben a sütő ideiglenes leállítására.
3. Főzés közben a program törléséhez, nyomja meg kétszer a **STOP/TÖRLÉS** gombot.
4. A gyermekzár beállításához és törléséhez (lásd a HU-18 oldalt).

FŐZÉS MIKROHULLÁMMAL



Mikrohullámú sütőjét maximum 99 perc 50 másodpercre (99:50) programozhatja be.

A főzési (kiolvasztási) idő beviteli egysége 10 másodperc és 10 perc között változik.

A beállítás a főzés (kiolvasztás) teljes hosszától függ, a táblázatban olvasható módon.

Főzés ideje

0-1 perc
1 – 10 perc
10 – 99 perc

Egység megnövelése

10 másodperc
1 perc
10 perc

MANUÁLIS FŐZÉS/MANUÁLIS KIOLVASZTÁS

- Adja meg a sütési időt és állítsa be a mikrohullámú teljesítményszintet P20 és P100 közötti értékre sütéshez vagy kiolvasztáshoz (lásd a HU-17 oldalt).
- Ha lehetséges, keverje vagy fordítsa meg az ételt 2 - 3 alkalommal főzés közben.
- Főzés után takarja le az ételt és hagyja állni, ha ez ajánlott.
- Kiolvasztás után takarja le az ételt fóliával és hagyja állni, amíg teljesen ki nem olvad.

Példa:

Sütés 2 perc 30 másodpercig P80 (80%-os) mikrohullámú teljesítményen.

1. Nyomja meg a **TELJESÍTMÉNY-SZINT** gombot. Megjelenik az P100 jelzés.
2. Nyomja meg a **TELJESÍTMÉNY-SZINT** gombot a P80 beállítás kiválasztásához.
3. Nyomja meg a számgombokat **"10Min"**, **"1Min"**, **"10Sec"**, a főzési idő bevételéhez.
4. Nyomja meg a **START/GYORS START** gombot a főzés elindításához. (A kijelző elkezdje visszaszámolni a beállított főzési időt.)

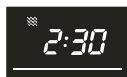

MEGJEGYZÉS:

- Amikor a sütő elindul, a sütő lámpája világítani kezd.
- Ha főzés/kiolvasztás közben kinyitja az ajtót, például megkeverni vagy megfordítani az ételt, a kijelzőn látható főzési idő automatikusan megáll. A főzési/kiolvasztási idő visszaszámolása folytatódik, ha becsukja az ajtót és a **START/GYORS START** gombot megnyomja.





FŐZÉS MIKROHULLÁMMAL

- A sütés vagy kiolvasztás végével a pontos idő újra megjelenik a kijelzőn, ha az órát beállították.
- Ha meg akarja nézni főzés közben a teljesítményszintet, akkor nyomja meg a **TELJESÍTMÉNYSZINT** gombot. Az aktuális teljesítményszint 3 másodpercre megjelenik.



GRILLEZÉS/MIKROHULLÁM+GRILLEZÉS

1. CSAK GRILLEZÉS MÓD

A sütőtér felső részében található grill csak egy teljesítményszinttel rendelkezik. Használja a grillrácsot olyan kisebb ételek grillezéséhez, mint bacon szalonna, sonka, teasütemények. Az ételt közvetlenül, vagy egy hőálló edénybe/tányérra rakva helyezheti a rácsra.

Példa:

20 perces grillezés a **GRILL** gomb használatával.

1. Nyomja meg a **GRILL** gombot egyszer.

 "GrI" felirat jelenik meg a kijelzőn.

2. A "10Min", "1Min", "10Sec" gombokkal állítsa be a kívánt melegítési időt.

3. Nyomja meg a **START/ GYORS START** gombot a grillezés elindításához. (A kijelző visszaszámol a beprogramozott grillezési idő alatt.)



5 percg grillezés 100%-on, majd a főzési idő végéig főzés 60%-on.

1. MIKRO+GRILL HASZNÁLATA

MIKRO+GRILL funkció a mikrohullámú és a grill módot együtt használja. **MIKRO+GRILL** azt jelenti, hogy a főzés a mikrohullámú energia és a grill váltakozó használatával történik.

A mikrohullámú energia és a grill együttes használata lerövidíti a főzési időt és ropogós, megpirult ételeket eredményez.

Kétféle módon használhatja a funkciót:

1. MÓD (Kijelző: Co-1)

Egy ciklust 8 másodperc mikrohullámú főzés, majd 2 másodperc szünet, és 18 másodperc grillezés és 5 másodperc szünet alkot.

2. MÓD (Kijelző: Co-2)

Egy ciklust 13 másodperc mikrohullámú főzés, majd 5 másodperc szünet, és 10 másodperc grillezés és 5 másodperc szünet alkot.

Példa:

Főzés 20 percg a **MIKRO+GRILL** használatával Co-1 módban.

1. Nyomja meg egyszer a **MIKRO+GRILL** gombot, a "Co-1"  "GrI" jelzés jelenik meg a kijelzőn.

2. A "10Min", "1Min", "10Sec" gombokkal állítsa be a kívánt melegítési időt.

3. Nyomja meg a **START/ GYORS START** gombot a főzés elindításához. (A kijelző visszaszámol a beprogramozott grillezési idő alatt.)





GRILLEZÉS/MIKROHULLÁM+GRILLEZÉS



MEGJEGYZÉSEK a GRILLEZÉSSSEL és a MIKRO+GRILL móddal kapcsolatban

- Nem szükséges előmelegíteni a grill fűtőszálat.
- A grill mód első használatakor füstöt vagy égett szagot tapasztalhat. Ez a jelenség normális és nem a sütő hibás működésének a jele. A probléma elkerülése érdekében a sütő első használatakor működtesse 20 percig a grill funkciót étel behelyezése nélkül.

FONTOS: Használat közben nyissa ki az ablakot vagy kapcsolja be a konyhai elszívót, hogy a füst vagy a szagok eltávozhassanak.



FIGYELMEZTETÉS:

Az ajtó, a külső borítás, a sütőtér és a tartozékok felforrósodhatnak a sütő használata során. Az égési sérülések elkerülése érdekében mindig használjon vastag konyhai kesztyűt.

TOVÁBBI HASZNOS FUNKCIÓK



1. KÉSLELTETÉS IDŐZÍTŐ

Ezzel a funkcióval beállíthat egy programot, és a mikrohullámú sütő egy későbbi időpontban automatikusan elindítja a megadott programot.

- Készenléti módban állítsa be a kívánt főzési programot.
- Nyomja meg egyszer a **KÉSLELTETÉS IDŐZÍTŐ** gombot, a készülék a pontos időt mutatja és a késleltetés időzítő jelzése világítani kezd.
- A "10Min", "1Min", "1Sec" számgombokkal állítsa be, hogy mikor szeretné a programot elindítani.
- Nyomja meg a **START/GYORS START** gombot, amint az óra eléri a megadott időpontot, a készülék automatikusan elindítja a beállított programot.

MEGJEGYZÉS:

- Ha beállított egy késleltetett időzítést, a **KÉSLELTETÉS IDŐZÍTŐ** gomb egyszeri megnyomására a készülék 5 másodpercre megjeleníti a beállított időpontot. A **STOP/TÖRLÉS** gombbal törölheti a késleltetett időzítés beállítását.
- A Gyors indítással, az idő és súly alapú kiolvasztással nem használható a késleltetés időzítő funkció.

2. GYORS START

Közvetlen indítás

Azonnal elindíthatja a főzést P100 mikrohullámú teljesítményszinten 30 másodperces időtartamban a **START/GYORS START** gomb megnyomásával. A főzési folyamat azonnal elindul, és a gomb minden egyes megnyomása a főzési időt 30 másodperccel növeli meg.

MEGJEGYZÉS: A főzés ideje legfeljebb 10 percre növelhető meg.

3. GYERMEKZÁR

A funkciót készülék kisgyerekek általi, felügyelet nélkül történő működtetés megakadályozásához használhatja.

a. A GYERMEKZÁR beállítása:

Készenléti módban tartsa 3 másodpercig lenyomva a **STOP/TÖRLÉS** gombot. Hosszú sípoló hangjelzés jelzi a gyermekzár bekapcsolását és kigyullad a  kijelző a pontos idővel együtt. Ha az óra nem lett beállítva, a kijelzőn a következő látható:



b. A GYERMEKZÁR kikapcsolása:

Készenléti módban tartsa lenyomva 3 másodpercig a **STOP/TÖRLÉS** gombot. Hosszú sípoló hangjelzés jelzi a zár kikapcsolását.





SÚLY ALAPÚ KIOLVASZTÁS FUNKCIÓ

SÚLY ALAPÚ KIOLVASZTÁS



A mikrohullámú sütő előre programozott idő és teljesítményszintjének köszönhetően az olyan ételek, mint a sertéshús, a marhahús és a csirkehús egyszerűen kiolvaszthatóak.

Az ételek tömege 100g-tól 1800g-ig állítható 100g-os lépésekben.

A funkció használatához kövesse az alábbi példát.

Példa: 1,2 kg rostélyos kiolvasztása a **SÚLY ALAPÚ KIOLVASZTÁS** használatával.

Helyezze a húst az üvegtálra egy lapos edényben vagy a mikrohullámozható kiolvasztórácsra.

1. Nyomja meg egyszer a **SÚLY ALAPÚ KIOLVASZTÁS** gombot.
2. Adja meg a kívánt tömeget a   gomb megnyomásával, amíg a kijelzőn a következő meg nem jelenik:
3. Nyomja meg a **START/ GYORS START** gombot a kiolvasztás elindításához. (A kijelző visszaszámol a kiolvasztási idő közben.)



MEGJEGYZÉS:

- Az ételek lefagyasztása előtt ellenőrizze, hogy kellően frissek és jó minőségűek-e.
- Ha szükséges, takarja le a hús egyes kis részeit alufólia darabokkal. Így megakadályozhatja, hogy ezek a részek felmelegedjenek a kiolvasztás során. Győződjön meg róla, hogy az alufólia darabok nem érnek a sütő falához.
- Az étel tömegét kerekítse fel a legközelebbi egész 100 g-ra. Például 650 g-ot 700 g-ra.
- A kiolvasztás teljes időtartamának felénél a készülék ideiglenesen leáll és hangjelzést ad, ezzel emlékeztetve Önt arra, hogy fordítsa meg az ételt az egyenletes kiolvasztás érdekében. Ha megfordította, nyomja meg **START/GYORS START** gombot a kiolvasztás folytatásához.



IDŐZÍTETT KIOLVASZTÁS FUNKCIÓ

IDŐZÍTETT KIOLVASZTÁS

A funkció az ételek gyors kiolvasztását teszi lehetővé. Az étel típusának megfelelően Ön adhatja meg a megfelelő kiolvasztási időt. Kövesse az alábbi példát a funkció működésének megismeréséhez. Időtartam: 0:10 – 99:50.

Példa: Az étel 10 perces kiolvasztása.

1. Nyomja meg az **IDŐ ALAPÚ KIOLVASZTÁS** gombot.
2. Állítsa be a főzési időt a **"10Min", "1Min", "10Sec"** számgombokkal, 10:00 értéknek kell látszódnia a kijelzőn.
3. Nyomja meg a **START/ GYORS START** gombot a kiolvasztás elindításához. (A kijelző visszaszámol a kiolvasztási idő közben.)



Megjegyzések az időzített kiolvasztás funkcióhoz:

- A beállított mikrohullámú teljesítményszintet nem lehet megváltoztatni.
- Az ételek lefagyasztása előtt ellenőrizze, hogy kellően frissek és jó minőségűek-e.
- Ha szükséges, takarja le a hús egyes kis részeit alufólia darabokkal. Így megakadályozhatja, hogy ezek a részek felmelegedjenek a kiolvasztás során. Győződjön meg róla, hogy az alufólia darabok nem érnek a sütő falához.
- A kiolvasztás teljes időtartamának egyharmadánál a készülék ideiglenesen leáll és hangjelzést ad, ezzel emlékeztetve Önt arra, hogy fordítsa meg az ételt az egyenletes kiolvasztás érdekében.

Ha megfordította, nyomja meg **START/GYORS START** gombot a kiolvasztás folytatásához.



AUTOMATIKUS MENÜ FUNKCIÓ



Az **AUTOMATIKUS PROGRAM** funkció beállításai automatikusan megállapítják az ételek megfelelő főzési módját és idejét (részletek a HU-22., HU-23. oldalon). Kövesse az alábbi példát a funkció működésének megismeréséhez.



Példa: 0,3 kg rizs főzése az Automatikus program RIZS funkciójának használatával.

1. Nyomja meg egyszer a **RIZS** gombot a kívánt automatikus program kiválasztásához.
2. Nyomja meg újból és újból a **RIZS** gombot, amíg a kívánt érték nem látszik a kijelzőn.
3. Nyomja meg a **START/ GYORS START** gombot a főzés elindításához.

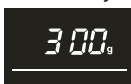

MEGJEGYZÉS:

- További automatikus programokhoz kiválasztásához (lásd az auto.programok táblázatát a HU-22., HU-23. oldalon), használja a gombokat.
- A HU-22., HU-23. oldalon található **AUTOMATIKUS PROGRAMOK** táblázatban megadott ételek tömegével többé-kevésbé megegyező tömegű/mennyiségű ételekhez manuális programokat használjon.

AUTOMATIKUS MENÜ TÁBLÁZAT



AUTO. PROGRAM	KIJELZŐ	TÖMEG/ADAG	FŐZÉS IDEJE	TELJESÍTMÉNSZINT
Üdítők		200 ml	1:30	P100
		400 ml	2:40	
		600 ml	3:50	
Héjában főtt burgonya		1(230g)	6:00	P100
		2(460g)	9:00	
		3(690g)	13:00	
Zöldségek		200 g	3:00	P100
		300 g	4:00	
		400 g	5:00	
		500 g	6:00	
		600 g	7:00	
Pizza		150 g	0:50	P100
		300 g	1:20	
		450 g	1:50	
Rizs		150 g	15:00	Az idő 30%-ban P100 Az idő 70%-ban P40
		300 g	20:00	
		450 g	25:00	
		600 g	30:00	

MAGYAR

HU-22



AUTOMATIKUS MENÜ TÁBLÁZAT

AUTO. PROGRAM	KIJELZŐ	TÖMEG/ ADAG	FŐZÉS IDEJE	TELJESÍTMÉNYSZINT
Grillezett csirkehús		200 g	12:00	C1 mód (10 mikrohullám, 23 grill) Az időtartam 2/3-ánál fordítsa meg.
		2 tál	15:00	
		3 tál	18:00	
		500 g	21:00	
		600 g	24:00	
Popcorn	A-1	100 g	2:30	P100
Automatikus újramelegítés	A-2	200 g	1:30	P100
		300 g	2:00	
		400 g	2:30	
		500 g	3:00	
		600 g	3:30	
		700 g	4:00	
		800 g	4:30	
Leves	A-3	1 tál	2:20	P100
		2 tál	4:00	
		3 tál	5:40	
Grillezett steak	A-4	200 g	12:00	C1 mód (10 mikrohullám, 23 grill) Az időtartam 2/3-ánál fordítsa meg.
		300 g	15:00	
		400 g	18:00	
		500 g	21:00	
		600 g	24:00	
Grillezett bacon	A-5	100 g	9:00	C1 mód (10 mikrohullám, 23 grill) Az időtartam 2/3-ánál fordítsa meg.
		200 g	12:00	
		300 g	15:00	
Grillezett sertés borda	A-6	200 g	12:00	C1 mód (10 mikrohullám, 23 grill) Az időtartam 2/3-ánál fordítsa meg.
		300 g	15:00	
		400 g	18:00	
		500 g	21:00	
		600 g	24:00	
Grillezett hal szeletek	A-7	200 g	12:00	C1 mód (10 mikrohullám, 23 grill) Az időtartam 2/3-ánál fordítsa meg.
		300 g	15:00	
		400 g	18:00	
		500 g	21:00	
		600 g	24:00	



AUTOMATIKUS MENÜ TÁBLÁZAT



Fontos információ a Mikrohullámú Popcorn funkcióról:

1. 0,1 kg popcorn elkészítésekor ajánlott a melegítés előtt a zacskó mind a négy sarkát háromszögben behajtani. A jobb oldalt látható képen bemutatott módon.



2. Amikor/Ha felpuffad a popcornos zacskó és nem forog tovább megfelelően, kérjük, nyomja meg egyszer a **STOP/TÖRLÉS** gombot, nyissa ki az ajtót, és igazítsa el a zacskót az egyenletes átmelegedés érdekében.

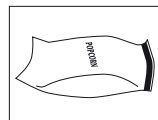

KARBANTARTÁS ÉS TISZTÍTÁS



VIGYÁZAT: A SÜTŐ EGYETLEN RÉSZÉNEK TISZTÍTÁSÁHOZ SE HASZNÁLJON KERESKEDELMI FORGALOMBAN KAPHATÓ SÜTŐTISZTÍTÓT, GŐZBOROTVÁT, SÚROLÓSZERT, ERŐS TISZTÍTÓSZERT VAGY BÁRMILYEN SZERT, AMI NÁTRIUM-HIDROXIDOT TARTALMAZ. NE HASZNÁLJON DÖRZSSZIVACST A SÜTŐ EGYETLEN RÉSZÉN SEM. RENDSZERESEN TISZTÍTSA MEG A SÜTŐT ÉS TÁVOLÍTSA EL A LERAKÓDOTT ÉTELMARADÉKOKAT! - A sütőt tartsa tisztán, hogy felülete ne károsodjon, mert ez negatív hatással lehet a készülék élettartamára, valamint veszélyeztetheti a biztonságot.

A sütő külseje

A sütő külseje könnyen lemosható enyhén szappanos vízzel. A szappant minden esetben törölje le a nedves kendővel, majd a készülék külsejét puha törülőruhával törölje szárazra.

Vezezőlőlap

Tisztítás előtt a vezezőlőpanel kikapcsolásához nyissa ki a készülék ajtaját!

A sütő vezezőlógombjainak tisztítását óvatosan végezze! A vezezőlőpanelt tiszta vízzel megnedvesített kendővel óvatosan törölje tisztára! Ne használjon sok vizet! Ne használjon semmiféle vegyi anyagot vagy súrolószert!

A sütő belseje

1. A kifröccsent zsírfoltokat és folyadékot nedves, puha kendővel vagy szivaccsal tisztítsa le minden egyes használat után, amíg a sütő még meleg! A makacsabb foltokhoz használjon enyhe szappanos folyadékot! Ezeket többször törölje át nedves kendővel, amíg az összes szennyeződést nem sikerül eltávolítania! Ne távolítsa el a hullámveztő-fedőlemezt!

2. Ügyeljen arra, hogy se szappanos lé, se víz ne kerüljön a kis szellőzőnyílásokba, mivel ez tönkretelheti a sütőt.

3. Ne használjon tisztítósprayt a sütő belsejének tisztításához. Tartsa mindig tisztán a hullámveztő-fedőlemezt!

A hullámveztő-fedőlemez érzékeny anyagból készült és óvatosan kell tisztítani (kövesse a fenti, tisztításra vonatkozó útmutatásokat).

MEGJEGYZÉS: Ha túlzottan benedvesíti a hullámveztő-fedőlemezt, az a részegység károsodásához vezethet.

A hullámveztő-fedőlemez elhasználódó alkatrész és ha nincs rendszeresen megtisztítva, akkor ki kell cserélni.

Ajtó

Puha, nedves kendővel rendszeresen távolítsa el az összes szennyeződést az ajtó mindkét feléről, az ajtó tömítéseiből és az ajtóval érintkező felületekről. Ne használjon durva, dörzsölő hatású tisztítószereket vagy hegyes fém kaparóeszközöket a sütő ajtajának tisztításához, mivel megkarcolhatják a felszínét és az üveg károsodásához vezethetnek.

MEGJEGYZÉS: Ne használjon gőzborotvát.

Üvegtál

A szennyeződések eltávolításához rendszeresen tisztítsa meg az üvegtálat egy nedves, puha, amikor az üvegtál már kihűlt. A makacsabb foltokhoz használjon enyhe szappanos folyadékot! Ezeket többször törölje át nedves kendővel, amíg az összes szennyeződést nem sikerül eltávolítania! Ne használjon dörzsölő hatású tisztítószereket vagy éles fém eszközöket az üvegtál tisztításához.

Tisztítási javaslatok - Sütője egyszerűbb tisztításához:

Tegyen egy fél citromot egy tálba, adjon hozzá 300ml (1/2 pint) vizet, majd melegítse 100%-on 10-12 percig.

Törölje tisztára a sütőt egy puha, száraz kendővel.

HU-24





A SÜTŐBEN HASZNÁLHATÓ EDÉNYEK

Ételek mikrohullámú sütőben történő főzéséhez/kiolvasztásához a mikrohullámú energiának át kell tudnia hatolni a tároló edényen és át kell járnia az ételt.

Ezért fontos a megfelelő edény megválasztása.

A kerek/ovális edények előnyösebbek, mint a szögletes/téglalap alakú edények, mivel az étel a sarkokban túlfőhet. Számos különböző edényt használhat, melyeket az alábbi listában is megtalál.

Edények	Mikrohullámozható	Megjegyzések
Alumínium fólia Fóliából készült edény	✓ / ✗	Túlmelegedés ellen lefedheti az ételt kis alufólia darabokkal. A fólia darabok legalább 2 cm távolságra legyenek a sütő falától, mivel szikrázást okozhatnak. Fóliából készült tárolók használata nem ajánlott, ha csak a gyártó nem javasolja, pl. Microfoil®. Mindig pontosan kövesse az utasításokat!
Pirítóedények	✓	Mindig kövesse a gyártó utasításait! Ne lépje túl a megadott melegítési időtartamokat! Legyen fokozottan óvatos, mivel az edények felforrósodhatnak!
Porcelán és kerámia edények	✓ / ✗	Porcelán edények, agyagedények, mázas kőedények általában használhatók, kivéve a fém díszítéssel ellátottakat.
Üvegedények pl. Pyrex®	✓	Óvatosan kell eljárni kristály és más finom üvegedény használatakor, mivel ezek eltörhetnek vagy elrepedhetnek, ha hirtelen melegítik fel őket.
Fém	✗	Fém edények használata nem javasolt, mivel szikra keletkezhet, ami tüzet okozhat.
Műanyag/Poliszitirén pl. gyorsétel csomagolás	✓	Néhány edény magas hőmérsékleten deformálódhat, megolvadhat vagy elszíneződhet.
Mikrózható fólia	✓	A fólia ne érjen az ételhez. Először szűrje át a felszínét, hogy a felgyülemlett gőz eltávozhasson.
Fagyasztó/sütőtásakok	✓	Át kell szűrni a tasak felszínét, hogy a gőz eltávozhasson. Győződjön meg arról, hogy a tasak mikrohullámozható. Ne használjon műanyag vagy fém zárat, mert a szikrák miatt megolvadhatnak vagy lángra kaphatnak.
Papírtányérok/poharak és konyhai papír	✓	Csak melegítéshez vagy a lecsapódott pára felvitetéséhez használja. Óvatosan kell eljárni, mivel a túlmelegítés tüzet okozhat.
Fa tárolók	✓	Mindig felügyelje a sütő működését, ha ezeket az anyagokat használja, mivel a túlmelegedés tüzet okozhat.
Újrahasznosított papír és újságpapír	✗	Tartalmazhat fémszármarékokat, ami szikrákat keltet és tüzet okozhat.



FIGYELMEZTETÉS:

Ha eldobható, műanyagból vagy papírból készült edényt használ, ne hagyja a sütőt őrizetlenül, mert az edények meggyulladhatnak.



HIBAKERESÉSI ÚTMUTATÓ



Ha úgy tapasztalja, hogy sütője nem működik megfelelően, néhány egyszerű ellenőrzéssel maga is ellenőrizheti a hibát a szerelő hívása előtt. Egyszerűbb hibák esetén ezzel elébe mehet a felesleges szerviz hívásoknak.

Végezze el az alábbi egyszerű ellenőrzéseket:

Helyezzen egy csésze vizet a forgótányérra, és zárja be az ajtót.

Programozza be a sütőt 1 perces működésre 100%-os teljesítményszinten.

1. Működés közben bekapcsol a sütő világítása?
2. Forog a mikrohullám keverő?
3. Működik a hűtő ventilátor? (Tartsa kezét a szellőző nyílások fölé.)
4. Egy perc elteltével megszólal a hangjelzés?
5. A víz felmelegedett a pohárban?

Ha bármelyik kérdésre "NEM" a válasz, először ellenőrizze, hogy a sütő be van-e dugva és a biztosíték nem égett ki. Ha mindent rendben talál, ellenőrizze a készüléket az alábbi hibakeresési táblázat alapján.

FIGYELMEZTETÉS: Tilos a sütőt a felhasználónak magának módosítania, illetve javítania! A SHARP képzett szakemberén kívül bárki más számára veszélyes bármilyen szervizelést, vagy javítást eszközölni a készüléken.. Tartsa be ezt az utasítást, mivel a mikrohullámú energia ellen védő borítások eltávolításával járhat a szerelés.

- Az ajtó szigetelése megakadályozza a mikrohullámú energia szivárgását a sütő működése közben, de nem nyújt légmentes szigetelést. Normális működés mellett is előfordulhat, hogy páralecsapódást, fényt vagy meleg légáramot érez az ajtó környékén. A magas víztartalmú ételek párolognak, és a pára lecsapódhat az ajtó belsején és kicsepeghet a sütőből.
- **Javítások és átalakítások:** Ne próbálja meg használni a sütőt, ha nem működik megfelelően!
- **Külső borítás és hozzáférés a lámpához:** Soha ne távolítsa el a készülék külső borítását! A magas feszültség alatt lévő alkatrészek miatt ez különösen veszélyes lehet. Soha ne érjen az alkatrészekhez, mivel halálos áramütést szenvedhet! A sütő nem rendelkezik nyitható hozzáféréssel a lámpához. Ha a világítás elromlik, ne próbálja meg kicserélni az izzót, hívja a SHARP márkaszervizt.





HIBAKERESÉSI ÚTMUTATÓ

HIBAKERESÉSI SEGÉDTÁBLA

KÉRDÉS	VÁLASZ
Huzat érezhető az ajtó környékén.	A sütő működése közben levegő kering a sütőtérben. Az ajtó nem zár légmentesen, ezért némi levegő kiáramolhat az ajtón.
Pára csapódik le a sütőben, és lefolyik az ajtón.	Általában a sütő belseje hidegebb, mint a készített étel, ezért a főzés közben keletkező gőz lecsapódik a hidegebb felületen. A keletkező gőz mennyisége függ az éppen készített étel víztartalmától. Néhány étel, például burgonya, víztartalma magas. Az ajtó üvegére kicsapódott pára néhány óra elteltével eltűnik.
Szikrázás vagy villódzó fény főzés közben a sütőtérben.	Ha főzés közben egy fém tárgy közel kerül a sütőtér falához, szikrákat vethet. A szikrázás érdesítheti a sütőtér felületét, de egyébként nem károsítja a sütőt.
Szikrázó burgonya.	Vágjon ki minden hibás részt a burgonyából és szurkálja meg. Helyezze közvetlenül az üvegtálra vagy egy hőálló lapos edénybe.
A kijelző világít, de a kezelőpanel nem reagál a gombnyomásokra.	Ellenőrizze, hogy az ajtó jól záródik.
A sütő túl lassan főz.	Győződjön meg róla, hogy megfelelő teljesítményszintet állapított meg.
A sütő zajosan működik.	A mikrohullámú energia pulzál, KI-BEkapcsol főzés/kiolvasztás közben.
A készülék külső felülete forró.	A ház felmelegedhet - ne engedjen gyerekeket a közelébe.





Uzmanību: jūsu izstrādājums ir apzīmēts ar šo simbolu. Tas nozīmē, ka izmantotos elektriskos un elektroniskos izstrādājumus nedrīkst sajaukt ar vispārējiem sadzīves atkritumiem. Šiem izstrādājumiem ir atsevišķa savākšanas sistēma.

A. Informācija par likvidēšanu lietotājiem (privātās mājāsaimniecības)

1. Eiropas Savienībā

Uzmanību! Ja vēlaties atbrīvoties no šīs ierīces, lūdzu, neizmetiet to parastā atkritumu tvertnē!

Lietotās elektriskās un elektroniskās iekārtas ir jāapstrādā atsevišķi un saskaņā ar tiesību aktiem, kas paredz izmantoto elektrisko un elektronisko iekārtu atbilstošu apstrādi, atjaunošanu un pārstrādi. Pēc istenošanas dalībvalstīs privātās mājāsaimniecības ES dalībvalstīs var atdot atpakaļ to izmantotās elektriskās un elektroniskās iekārtas noteiktās savākšanas vietās bez maksas*.

Dažās valstīs* vietējais mazumtirgotājs var arī pieņemt atpakaļ jūsu veco izstrādājumu bez maksas, ja tā vietā iegādājaties ekvivalentu.

*) Lūdzu, sazinieties ar vietējo varas iestādi, lai iegūtu sīkāku informāciju.

Ja jūsu izmantotajai elektriskajai vai elektroniskajai iekārtai ir baterijas vai akumulatori, lūdzu, iepriekš atbrīvojieties no tiem atsevišķi saskaņā ar vietējām prasībām.

Atbrīvojoties no šī izstrādājuma pareizi, jūs palīdzēsiet nodrošināt, ka atkritumiem tiks veikta nepieciešamā apstrāde, atjaunošana un pārstrāde, un tādējādi tiks novērsta iespējamā negatīvā ietekme uz vidi un cilvēku veselību, kas citādi varētu rasties neatbilstošas atkritumu apstrādes dēļ.

2. Citās valstīs ārpus ES

Ja vēlaties atbrīvoties no šī izstrādājuma, lūdzu, sazinieties ar savām vietējām varas iestādēm un uzziniet par pareizo utilizācijas metodi.

Šveicei: lietotas elektriskās vai elektroniskās iekārtas var atdot atpakaļ bez maksas tirgotājam pat tad, ja nepērķ jaunu izstrādājumu. Papildu savākšanas vietas ir uzskaitītas mājas lapā www.swico.ch vai www.sens.ch.

B. Informācija par utilizāciju uzņēmumiem

1. Eiropas Savienībā

Ja izstrādājums tiek izmantots uzņēmējdarbības vajadzībām un vēlaties no tā atbrīvoties, rīkojieties, kā aprakstīts tālāk.

Lūdzu, sazinieties ar SHARP izplatītāju, kurš informēs jūs par izstrādājuma pieņemšanu atpakaļ. Jums var pieprasīt maksu par atpakaļpieņemšanu un pārstrādāšanu. Mazus izstrādājumus (un mazos daudzumus) var pieņemt atpakaļ vietējās savākšanas vietās. Spānijai: lūdzu, sazinieties ar izveidoto savākšanas sistēmas punktu vai vietējo varas iestādi par lietoto izstrādājumu atpakaļpieņemšanu.

2. Citās valstīs ārpus ES

Ja vēlaties atbrīvoties no šī izstrādājuma, lūdzu, sazinieties ar savām vietējām varas iestādēm un uzziniet par pareizo utilizācijas metodi.

MIKROVIĻŅU KRĀSNS DARBĪBAS PRINCIPI



Mikroviļņi ir enerģijas viļņi, līdzīgi TV un radio signāliem lietotājiem.

Elektroenerģija tiek pārvērsta mikroviļņu enerģijā, kas tiek virzīta krāsns dobumā apakšdaļā pa vidu caur viļņvadu. Pēc tam mikroviļņu maisītājs mikroviļņu enerģiju vienmērīgi izplata pa visu krāsns dobumu.

Mikroviļņi nevar iziet caur metālu, tādēļ krāsns dobums ir izgatavots no metāla un uz durvīm ir smalks metāla tīkls.

Gatavošanas laikā mikroviļņi atstarojas no krāsns dobuma malām neregulārā veidā.

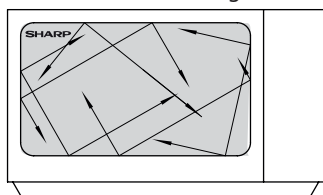

Mikroviļņi iet caur noteiktiem materiāliem, piemēram, stiklu un plastmasu, lai sildītu pārtiku. (Skatiet šeit: Piemēroti trauki LV-25. lpp.).

Ūdens, cukurs un tauki pārtikā absorbē mikroviļņus, kas izsauc to vibrāciju. Tas rada siltumu no berzes, tāpat kā rokas kļūst siltas, kad berzējat tās.

Pārtikas ārējās zonas silda mikroviļņu enerģija, tad siltums pārvietojas uz centru konvekcijas ceļā, tāpat kā parastajā gatavošanā. Ir svarīgi apgriezt, pārkārtot vai apmaisīt ēdiena, lai nodrošinātu vienmērīgu karsēšanu.

Kad gatavošana ir pabeigta, krāsns automātiski pārtrauc izstrādāt mikroviļņus.

Pēc gatavošanas ir nepieciešams nostāvēšanās laiks, jo tas ļauj siltumam vienmērīgi izkliedēties visā ēdienā.

PIEZĪME.

Šajā modelī rotējošā šķīvja vietā tiek izmantota līdzena stikla paplāte. Līdzena stikla paplāte ir ar līmi pielīmēta mikroviļņu krāsns dobumā, un tā negriežas kā rotējošais šķivis. Vienkārši nolieciet uz tās trauku.



SATURA RĀDĪTĀJS

Lietošanas instrukcija

INFORMĀCIJA PAR PAREIZU LIKVIDĒŠANU	1
MIKROVIĻŅU KRĀSNS DARBĪBAS PRINCIPI	2
SATURS	3-4
SPECIFIKĀCIJAS	3
KRĀSNS UN PIEDERUMI	4
VADĪBAS PANELIS	5
SVARĪGI DROŠĪBAS NORĀDĪJUMI.....	6-13
UZSTĀDĪŠANA.....	14-15
PIRMS LIETOŠANAS.....	16
PULKSTEŅA IESTATĪŠANA	16
VIRTUVES TAIMERA FUNKCIJA	16
MIKROVIĻŅU JAUDAS LĪMEŅI	17
MANUĀLA DARBĪBA	18
GATAVOŠANA AR MIKROVIĻŅIEM.....	18-19
GRILĒŠANA/MIKROVIĻŅU JAUDA+GRILĒŠANA	19-20
CITAS ĒRTAS FUNKCIJAS	20
ATSALDĒŠANAS PĒC SVARA FUNKCIJA	21
ATSALDĒŠANAS PĒC LAIKA FUNKCIJA.....	21
AUTOMĀTISKĀS IZVĒLNES FUNKCIJA.....	22
AUTOMĀTISKĀS IZVĒLNES TABULA.....	22-24
KOPŠANA UN TĪRĪŠANA.....	24
PIEMĒROTI SILTUMIZTURĪGI TRAUKI	25
PROBLĒMU NOVĒRŠANA	26-27



TEHNISKIE PARAMETRI

Modeļa nosaukums:	R-760
Mainstrāvas līnijas spriegums	: 230-240 V, 50Hz, vienfāzes
Patērējamā maiņstrāvas jauda: mikroviļņi	:1400W
Izejas jauda: mikroviļņi	:900 W (IEC 60705)
Izslēgts režīms (enerģijas taupīšanas režīms)	: mazāk par 1,0W
Mikroviļņu frekvence	: 2450 MHz* (2. grupa/B klase)
Ārējie izmēri (P) x (A) x (Dz)** mm	: 489 x 288 x 351
Dobuma izmēri (P) x (A) x (Dz)** mm	: 340 x 197 x 338
Krāsns ietilpība	: 23 litri***
Lidzenā stikla paplāte (P) x (Dz) mm	: 262 x 262
Svars	: apmēram 14,6kg
Krāsns spuldze	: 20W/230V

* Šis izstrādājums atbilst Eiropas standarta EN55011 prasībām.
Saskaņā ar šo standartu šis izstrādājums klasificēts kā 2. grupas B klases iekārta.
2. grupa nozīmē, ka iekārta ar nolūku ģenerē radiofrekvences enerģiju elektromagnētiskā izstarojuma veidā pārtikas siltumapstrādei.

B klases aprīkojums nozīmē, ka iekārta ir piemērota lietošanai māsaimniecībās.

** Dzijums neietver durvju atvēršanas rokturi.



TEHNISKIE PARAMETRI



*** Krāsns dobuma ietilpība ir aprēķināta, izmērot maksimālo platumu, dziļumu un augstumu. Faktiskā ietilpība pārtikas ievietošanai ir mazāka.

SASKAŅĀ AR PASTĀVĪGAS UZLABOŠANAS POLITIKU MĒS PATURAM TIESĪBAS MAINĪT KONSTRUKCIJU UN TEHNISKOS PARAMETRUS BEZ BRĪDINĀJUMA.

KRĀSNS UN PIEDERUMI

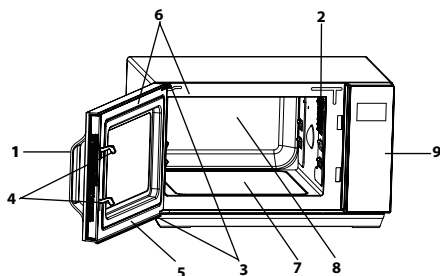

KRĀSNS

1. Durvju atvēršanas rokturis
2. Krāsns spuldze
3. Durvju eņģes
4. Durvju drošības fiksatori
5. Durvis
6. Durvju blīves un blīvējuma virsmas
7. Lidzenā stikla paplāte
8. Krāsns dobums
9. Vadības panelis
10. Strāvas padeves kabelis
11. Ārējais korpuss

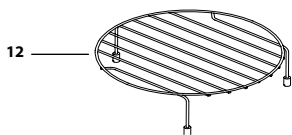
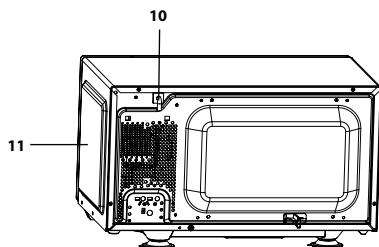

PIEDERUMI

Pārbaudiet, vai šie piederumi ir iekļauti komplektācijā:

12) Grilēšanas restītes

• Informāciju par grilēšanas restīšu izmantošanu skatiet sadaļā par grilēšanu, kas atrodama LV-19. lpp.

Nekad neaiztīciet grilu, ja tas ir karsts.

PIEZĪME. Pasūtot piederumus, lūdzu, nosauciet izplatītājam vai SHARP pilnvarotajam apkalpošanas pārstāvim divas vienības: detaļas nosaukumu un modeļa nosaukumu.

LATVISKI



VADĪBAS PANELIS

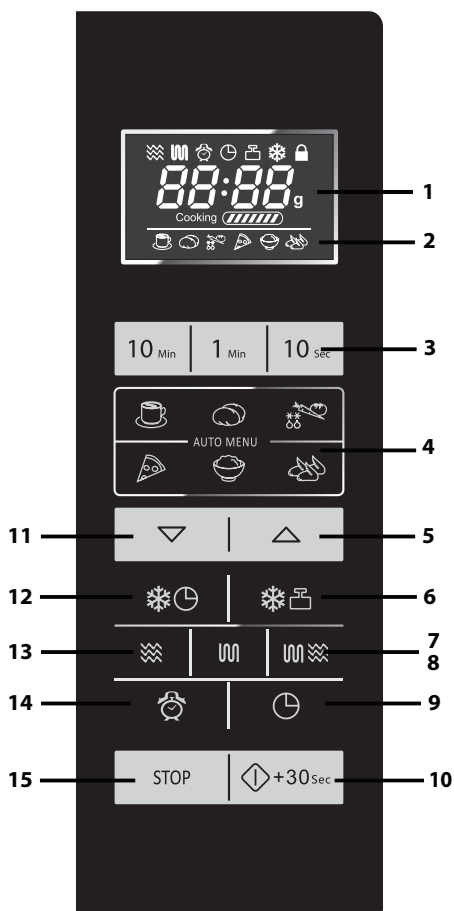

1. CIPARU DISPLEJS un INDIKATORI

-  MIKROVIĻŅU indikators
-  GRILA indikators
-  AIZKAVES TAIMERA indikators
-  VIRTUVES TAIMERA indikators
-  ATSALDĒŠANAS PĒC SVARA indikators
-  ATSALDĒŠANAS PĒC LAIKA indikators
-  BĒRNU DROŠĪBAS SLĒDŽA indikators

2. AUTOMĀTISKĀS IZVĒLNES INDIKATORI

-  DZĒRIENI
-  KARTUPEĻI AR MIZU
-  DĀRZEŅI
-  PICA
-  RĪSI
-  GRILĒTI VISTAS GABALI

3. CIPARU pogas

- 4. AUTOMĀTISKĀS IZVĒLNES pogas
- 5. AUTOMĀTISKĀS IZVĒLNES A1–A7 pogas, kā arī SVARA PALIELINĀŠANAS poga
- 6. ATSALDĒŠANAS PĒC SVARA poga
- 7. GRILĒŠANAS poga
- 8. MIKROVIĻŅU JAUDAS un GRILĒŠANAS poga
- 9. VIRTUVES TAIMERA/PULKSTEŅA IESTATĪŠANAS poga
- 10. SĀKŠANAS/ĀTRĀS SĀKŠANAS poga
- 11. AUTOMĀTISKĀS IZVĒLNES A1–A7 pogas, kā arī SVARA PALIELINĀŠANAS poga
- 12. ATSALDĒŠANAS PĒC LAIKA poga
- 13. MIKROVIĻŅU JAUDAS poga
- 14. AIZKAVES TAIMERA poga
- 15. APTURĒŠANAS/NOTĪRĪŠANAS poga



SVARĪGI DROŠĪBAS NORĀDĪJUMI



RŪPĪGI IZLASIET TOS UN GLABĀJIET TURPMĀKAI ATSAUCEI

1. Šī krāsns ir konstruēta lietošanai tikai uz atklātas virsmas. Tā nav konstruēta iebūvēšanai virtuves iekārtā. Neievietojiet krāsni skapītī.
2. Gatavošanas laikā krāsns durvis var kļūt karstas. Novietojiet vai uzstādiet krāsni tā, lai no krāsns apakšas līdz pamatnei būtu 85 cm vai vairāk. Neļaujiet bērniem tuvojies durvīm, lai viņi neapdedzinātos.
3. **BRĪDINĀJUMS!** Pēc gatavošanas nepieskarieties līdzējai paplātei, jo tā var būt karsta.
4. Nodrošiniet, ka virs krāsns ir vismaz 30 cm brīvas vietas.
5. Bērni no 8 gadu vecuma un personas ar samazinātām fiziskajām, jutīguma vai garīgajām spējām vai ar pieredzes un zināšanu trūkumu šo ierīci drīkst lietot tikai personas, kura atbild par viņu drošību, uzraudzībā, vai saņemot norādījumus par to, kā izmantot iekārtu droši un izprotot iespējamās briesmas. Bērni nedrīkst spēlēt ar ierīci. Tīrīšanu un apkopi drīkst veikt tikai bērni, kas vecāki par 8 gadiem un kāda uzraudzībā.
6. Glabājiet ierīci un tās vadu bērniem, kas jaunāki par 8 gadiem, nepieejamā vietā.
7. **BRĪDINĀJUMS!** Ļaujiet bērniem lietot krāsni bez uzraudzības tikai tad, kad viņiem ir sniegti atbilstoši norādījumi tā, ka bērns ir spējīgs izmantot krāsni droši un saprot nepareizas lietošanas risku.
8. **BRĪDINĀJUMS!** Daļas, kurām var pieskarties, lietošanas laikā var kļūt karstas. Bērni nedrīkst tām tuvojies.
9. **BRĪDINĀJUMS!** Ja durvis vai durvju blīvējumi ir bojāti, krāsns nedrīkst lietot, kamēr to nav salabojuši kompetenta persona.
10. **BRĪDINĀJUMS!** Nekad nemēģiniet pats noregulēt, remontēt un pārveidot krāsni. Jebkuram, izņemot kompetentu personu, ir bīstami veikt jebkādu apkopes vai remonta darbību, noņemot pārsegu, kurš nodrošina





SVARĪGI DROŠĪBAS NORĀDĪJUMI

aizsardzību pret mikroviļņu enerģijas iedarbību.

11. Ja šīs iekārtas strāvas vads ir bojāts, tas jāaizvieto ar speciālu vadu. Nomaiņa jāveic pilnvarotam SHARP apkalpes dienesta pārstāvim.
12. **BRĪDINĀJUMS!** Šķidrumus un citus pārtikas produktus nedrīkst sildīt slēgtos traukos, jo tie var uzsprāgt.
13. Dzērienu sildīšana mikroviļņu krāsnī var izraisīt aizkavētu sprādzienvēda vārīšanos, tāpēc jāievēro piesardzība, rīkojoties ar trauku.
14. Negatavojiet olas ar to čaumalām, un veselas cieti vārītas olas nesildiet mikroviļņu krāsnī, jo tās var uzsprāgt pat pēc uzsildīšanas beigām. Lai gatavotu vai uzsildītu olas, kas nav sakultas vai sajauktas, pārduriet dzeltenumus un baltumus, citādi olas var uzsprāgt. Nolobiet un sadaliet šķēlēs cieti vārītas olas pirms to uzsildīšanas mikroviļņu krāsnī.
15. Piederumus vajadzētu pārbaudīt, lai nodrošinātu, ka tie ir piemēroti lietošanai krāsnī. Skatiet LV-25. lpp. Mikroviļņu režīmos lietojiet tikai mikroviļņu drošus traukus un piederumus.
16. Zīdaiņu pudelišu un bērnu pārtikas burku saturs jāsamaisa vai jāsakrata un jāpārbauda temperatūra pirms satura lietošanas, lai izvairītos no apdegumiem.
17. Krāsns dobums, durvis, ārējais korpuss, trauki, piederumi un īpaši grila sildelements darbības laikā kļūst ļoti karsti.
18. Jārīkojas uzmanīgi, lai šīm vietām nepieskartos. Lai novērstu apdegumus, jāizmanto biezi krāsns cimdi. Pirms piederumu tīrīšanas pārlicinieties, ka tie nav karsti. Ja pārtika tiek sildīta plastmasas vai papīra traukos, pie-skatiet krāsni, lai nenotiktu iespējamā aizdegšanās.
19. Ja ir ievēroti dūmi, izslēdziet vai atvienojiet krāsni un atstājiet durvis noslēgtas, lai noslāpētu liesmas.
20. Regulāri tīriet krāsni un notīriet visus produktu pārpalikumus.





SVARĪGI DROŠĪBAS NORĀDĪJUMI



21. Ja krāsns netiek uzturēta tīra, krāsns virsma var nodilt, kas nopietni ietekmē ierīces kalpošanas laiku un var radīt bīstamu situāciju.
22. Krāsns durvju stikla tīrīšanai nelietojiet spēcīgus abrazīvos materiālus vai asus metāla skrāpjus, jo tie var sakrāpēt virsmu, kas var radīt stikla sadrupšanu lauskās.
23. Tvaika tīrītāju nedrīkst lietot.
24. Norādījumus par durvju blīvējuma, dobuma un blakus esošo detaļu tīrīšanu skatiet LV-24. lpp.
25. Šī ierīce paredzēta izmantošanai mājāsaimniecībās un līdzīgās vietās, piemēram:
 - veikalos, birojos personāla virtuvēs un citās darba vietās;
 - klientu izmantošanai viesnīcās, moteļos un citās apdzīvojamās vietās;
 - zemnieku saimniecībās;
 - gultasvietas un brokastu tipa vietās.
26. **BRĪDINĀJUMS!** Iekārta un daļas, kurām var pieskarties, lietošanas laikā kļūst karstas. Jārīkojas uzmanīgi, lai šīm vietām nepieskartos. Bērņus, kas jaunāki par 8 gadiem, nedrīkst atstāt bez uzraudzības.
27. Lietošanas laikā ierīce kļūst karsta. Jārīkojas uzmanīgi, lai nepieskartos elementiem mikroviļņu krāsns iekšpusē.
28. Daļas, kurām var pieskarties, lietošanas laikā var kļūt karstas. Bērni nedrīkst tām tuvojies.

Lai novērstu ugunsgrēka iespējamību, ņemiet vērā tālāk minēto.

1. **Mikroviļņu krāsni nedrīkst atstāt bez uzraudzības tās lietošanas laikā. Pārāk augsti jaudas līmeņi vai pārāk ilgi gatavošanas laiki var pārkarsēt ēdīenus un izraisīt aizdegšanos.**
2. Kontaktligzdai jābūt viegli pieejamai, lai neparedzētā gadījumā iekārtu varētu bez grūtībām atvienot.
3. Maiņstrāvas padevei ir jābūt 230 V~, 50 Hz.
4. Ir jānodrošina atsevišķa elektriskā shēma, kas izmantojama tikai šai iekārtai.





SVARĪGI DROŠĪBAS NORĀDĪJUMI

5. Nenovietojiet krāsni vietās, kur tiek izdalīts siltums, piemēram, parastas krāsns tuvumā.
 6. Neuzstādiet krāsni vietā ar lielu mitruma daudzumu vai vietā, kur var uzkrāties mitrums.
 7. Neglabājiet un nelietojiet krāsni ārpus telpām.
 8. Pēc lietošanas notīriet viļņvada pārsegu, krāsns dobumu, rotējošo disku un atbalsta veltni. Tiem jābūt sausiem un bez taukiem. Pielipušie tauki var pārkarst un sākt dūmot vai aizdegties.
 9. Nenovietojiet viegli uzliesmojošus materiālus krāsns vai ventilācijas atveru tuvumā.
 10. Neaizsedziet ventilācijas atveres.
 11. Izņemiet visus metāla blīvējumus, stieplu auklas u.c. no pārtikas produktiem un to iepakojumiem. Dzirksteļošana uz metāla virsmām var izraisīt aizdegšanos.
 12. Nelietojiet mikroviļņu krāsni, lai sildītu eļļu cepšanai dziļos traukos. Temperatūru nevar kontrolēt, un eļļa var aizdegties.
 13. Lai gatavotu popkornu, izmantojiet tikai īpašus mikroviļņu krāsns popkorna gatavotājus.
 14. Krāsni neglabājiet pārtikas produktus un nevienu citu lietu.
 15. Pēc krāsns ieslēgšanas pārbaudiet iestatījumus, lai nodrošinātu, ka krāsns darbojas atbilstoši vēlamajam.
 16. Lai izvairītos no pārkaršanas un ugunsgrēka, jāievēro īpaša piesardzība, kad gatavojat vai uzsildāt pārtikas produktus ar augstu cukura vai tauku saturu, piemēram, cīsiņus mīklā, pīrāgus vai Ziemassvētku pudiņu.
 17. Atbilstošos ieteikumus skatiet lietošanas instrukcijā.
- Lai izvairītos no traumām, ņemiet vērā tālāk minēto.**

1. BRĪDINĀJUMS!

Nedarbiniet krāsni, ja tā ir bojāta vai nedarbojas pareizi. Pirms lietošanas pārbaudiet šādas daļas:

a) durvis; pārliecinieties, vai durvis aizveras pareizi, un



SVARĪGI DROŠĪBAS NORĀDĪJUMI



- nodrošiniet, lai tās nebūtu manījušas pozīciju un nebūtu deformētas;
- b) durvju eņģes un durvju drošības fiksatori; pārliecinieties, vai tie nav salauzti un nav vaļīgi;
 - c) durvju blīves un blīvējuma virsmas; pārliecinieties, vai tās nav bojātas;
 - d) krāsns dobums vai durvju virsma; pārliecinieties, vai tām nav iespiedumu;
 - e) strāvas vads un kontaktdakša; pārliecinieties, vai tie nav bojāti.
2. Nelietojiet krāsni ar atvērtām durvīm un nekādā veidā nepārveidojiet durvju drošības fiksatorus.
 3. Nelietojiet krāsni, ja starp durvju blīvēm un blīvējuma virsmām atrodas priekšmets.
 4. Neļaujiet taukiem un netīrumiem uzkrāties uz durvju blīvējumiem un blakus esošajām daļām. Tīriet krāsni pēc regulāriem intervāliem un noņemiet jebkādas ēdiena pārpalikumus. Ievērojiet norādījumus sadaļā "Kopšana un tīrīšana" LV-24. lpp.
 5. Personām ar ELEKTROKARDIOSTIMULATORIEM ir jākonsultējas ar savu ārstu vai elektrokardiostimulatora ražotāju par piesardzības pasākumiem saistībā ar mikroviļņu krāsnīm.

Lai izvairītos no elektriskās strāvas trieciena, ņemiet vērā tālāk minēto.

1. Nekādā gadījumā nenoņemiet ārējo korpusu.
2. Nekad nešļakstiet un nenovietojiet objektus durvju fiksatoru atverēs vai ventilācijas atverēs. Izšļakstīšanas gadījumā nekavējoties izslēdziet un atvienojiet krāsni un sazinieties ar pilnvarotu SHARP apkalpes dienesta pārstāvi.
3. Neiegremdējiet strāvas vadu vai spraudni ūdenī vai kādā citā šķidrumā.
4. Nodrošiniet, lai strāvas vads nekarātos pār galda vai darba virsmas malu.
5. Glabājiet strāvas vadu attālāk no sildāmām virsmām,

LATVISKI





SVARĪGI DROŠĪBAS NORĀDĪJUMI

tostarp krāsns aizmugures. **6.** Nemēģiniet pats no-mainīt krāsns spuldzi un neļaujiet to darīt kādam, kurš nav SHARP pilnvarots elektriķis. Ja krāsns spuldze ir bojāta, lūdzu, konsultējieties ar izplatītāju vai pilnvarotu SHARP apkalpes dienesta pārstāvi.

Lai novērstu sprādzienu vai pēkšņu vārīšanos, ņemiet vērā tālāk minēto.

1. Nekad nelietojiet slēgtus traukus. Noņemiet noslēgus un vākus pirms lietošanas. Slēgti trauki var sprāgt, jo spiediens ir paaugstināts pat pēc krāsns izslēgšanas.
2. Esiet uzmanīgs, sildot šķidrumus. Izmantojiet trauku ar platu kaklu, lai ļautu burbuļiem izdalīties.

Nekad nesildiet šķidrumus traukos ar šauru kaklu, piemēram, zīdaiņu pudelītēs, jo tas var izraisīt satura izvirdumu no sildāmā trauka un radīt apdegumus.

Lai novērstu verdoša šķidruma pēkšņu izšļakstīšanos un iespējamo applaucēšanos, rīkojieties, kā aprakstīts tālāk.

1. Nekarsējiet to pārmērīgi ilgi.
 2. Samaisiet šķidrumu pirms sildīšanas/uzsildīšanas.
 3. Sildīšanas laikā ieteicams šķidrumā ievietot stikla stienīti vai līdzīgu piederumu (kas nav no metāla).
 4. Pēc sildīšanas paturiet šķidrumu krāsni vismaz 20 sekundes, lai novērstu aizkavētu sprādzienvēda vārīšanos.
3. Pirms gatavošanas pārduriet apvalkus tādiem pārtikas produktiem kā kartupeļi, desas un augļi, citādi tie var uzsprāgt.

Lai izvairītos no apdegumiem, ņemiet vērā tālāk minēto.

1. Izņemot pārtikas produktu no krāsns, lietojiet katla turētājus vai krāsns cimds, lai izvairītos no apdegumiem.
2. Traukus, popkorna gatavotājus, krāsns cepšanas maisiņus un citus gatavošanas piederumus vienmēr atveriet attālāk no sejas un rokām, lai izvairītos no tvaika apdegumiem un vārīšanās izvirdumiem.
3. **Lai izvairītos no apdegumiem, vienmēr pārbaudiet**





SVARĪGI DROŠĪBAS NORĀDĪJUMI



ēdiena temperatūru un samaisiet ēdienu pirms pasniegšanas un pievērsiet īpašu uzmanību zīdaiņu, bērnu vai vecu cilvēku pārtikas un dzērienu temperatūrai. Trauka temperatūra nav patiens rādītājs ēdiena vai dzēriena temperatūrai. Vienmēr pārbaudiet pārtikas produkta temperatūru.

4. Vienmēr stāviet tā, lai, atverot krāsns durvis, jūs atrastos aiz tām, tādējādi izvairīties no apdegumiem no izplūstošā tvaika un karstuma.
5. Pēc pildītu ceptu pārtikas produktu sildīšanas sagrieziet tos šķēlēs, lai atbrīvotu tvaiku un izvairītos no apdegumiem.

Lai novērstu to, ka bērni šo ierīci izmanto nepareizi, ņemiet vērā tālāk minēto.

1. Neatbalstieties un nešūpoļieties uz krāsns durvīm.
2. Bērniem ir jāiemāca visas svarīgās drošības instrukcijas: trauku turētāju lietošana, rūpīga pārtikas pārklājumu noņemšana, pievērsot īpašu uzmanību iepakojumam (piem., paškarsējošajiem materiāliem), kas izstrādāts, lai padarītu ēdienu kraukšķīgu, jo tas var būt ļoti karsts.

Citi brīdinājumi

1. Nekad nekādā veidā nepārveidojiet krāsni.
2. Nepārvietojiet krāsni, kad tā darbojas.
3. Šī krāsns ir paredzēta tikai pārtikas produktu gatavošanai mājas apstākļos, un to var izmantot tikai ēdiena gatavošanai. Tā nav piemērota lietošanai komerciālos vai laboratorijas nolūkos.

Lai krāsns darbotos bez traucējumiem un izvairītos no bojājumiem, ņemiet vērā tālāk minēto.

1. Nekad nedarbiniet krāsni, kad tā ir tukša, izņemot, kā ieteikts lietošanas instrukcijā. Šādi rīkojoties, var sabojāt krāsni.
2. Kad lietojat apbrūnināšanas trauku vai pašsasilstošu materiālu, vienmēr zem tā novietojiet siltumizturīgu izolatoru, piemēram, porcelāna plāksni, lai novērstu ro-





SVARĪGI DROŠĪBAS NORĀDĪJUMI

tējošā šķīvja un tā atbalsta bojājumu siltuma sprieguma rezultātā. Trauku lietošanas norādījumos noteikto iepriekšējas uzsildīšanas laiku nedrīkst pārsniegt.

3. Nelietojiet metāla piederumus, kuri atstaro mikroviļņus un var izraisīt elektrisko dzirksteļošanu. Lietojiet tikai šai krāsnij paredzēto rotējošo šķīvī un atbalstu. Nelietojiet krāsni bez rotējošā šķīvja.
4. Krāsns lietošanas laikā nenovietojiet neko uz ārējā korpusa.

PIEZĪME.

Ja neesat pārliecināts, kā pieslēgt krāsni, konsultējieties ar pilnvarotu un kvalificētu elektriķi. Ne ražotājs, ne izplatītājs nevar uzņemt nekādu atbildību par krāsns bojājumiem vai traumām, kas radušās, neņemot vērā pareizo elektrisko savienojumu. Dažreiz uz krāsns sienām vai ap durvju blīvēm un blīvējuma virsmām var veidoties ūdens tvaiki vai pilieni. Tā ir normāla parādība un nenorāda uz mikroviļņu krāsns noplūdēm vai nepareizu darbību.

IEBŪVĒTAIS KOMPLEKTS

Šai mikroviļņu krāsnij nav pieejams iebūvēšanas komplekts. Šī mikroviļņu krāsns ir izgatavota izmantošanai tikai uz atklātas virsmas.





UZSTĀDĪŠANA



1. No krāsns iekšpuses izņemiet visus iepakojuma materiālus, kā arī noņemiet aizsargplēvi, kas var būt uz mikroviļņu krāsns ārpusē. Rūpīgi pārbaudiet, vai krāsnij nav defektu.
2. Novietojiet krāsni uz drošas un līdzenas virsmas, kas ir pietiekami izturīga, lai balstītu krāsns svaru kopā ar vismagāko vienību, ko varētu gatavot. Nenovietojiet mikroviļņu krāsni plauktā.
3. Izvēlieties līdzenu virsmu, kas nodrošina pietiekamu vietu gaisa ieplūdes un izplūdes atverēm. Ierīces aizmugurējā daļa jānovieto pret sienu.
 - Minimālā atstarpe 20cm ir jānodrošina starp jebkuru krāsns daļu un sienu.
 - Virs mikroviļņu krāsns atstājiet vismaz 30 cm brīvas vietas.
 - Nenoņemiet pamatnes balstus no mikroviļņu krāsns apakšas.
 - Aizsedzot gaisa ieplūdes un/vai izplūdes atveres, var tikt bojāta krāsns.
 - Krāsni novietojiet pēc iespējas tālāk no radio un TV. Mikroviļņu krāsns izmantošana var traucēt radio un TV uztveršanu.

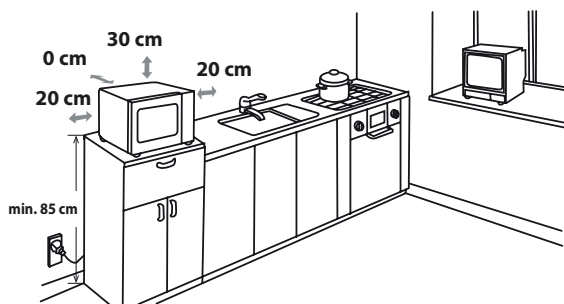

LATVIŠKI

4. Gatavošanas laikā krāsns durvis var kļūt karstas. Novietojiet vai uzstādiet krāsni tā, lai no krāsns apakšas līdz pamatnei būtu 85cm vai vairāk. Neļaujiet bērniem tuvu durvīm, lai viņi neapdedzinātos.

5. Droši savienojiet krāsns vada kontaktdakšu ar standarta

LV-14





UZSTĀDĪŠANA

iezemētu mājsaimniecības kontaktligzdu.

BRĪDINĀJUMS! Nenovietojiet mikroviļņu krāsni vietās, kur tiek izdalīts siltums vai mitrums (piemēram, blakus vai virs parastas krāsns) vai tuvu viegli uzliesmojošiem materiāliem (piemēram, pie aizkariem).

Neaizsedziet un neaizsprostojiet gaisa ventilācijas atveres. Nenovietojiet priekšmetus uz krāsns.

ELEKTRISKAIS SAVIENOJUMS

- Neļaujiet strāvas vadam un kontaktdakšai nonākt saskarsmē ar ūdeni.
- Kontaktdakšu uzmanīgi ievietojiet kontaktligzdā.
- Citas ierīces pie šīs pašas kontaktligzdas pievienojiet, izmantojot adaptera kontaktspraudni.
- Ja strāvas padeves vads ir bojāts, lai izvairītos no briesmām, tā nomaiņa jāveic Sharp pilnvarotā apkalpes dienestā vai pie līdzīgi kvalificētas personas.
- Kontaktdakšu izņemot no kontaktligzdas, vienmēr satveriet kontaktdakšu, nekad nevelciet aiz vada, jo tā rīkojoties var tikt bojāts strāvas padeves vads un kontaktdakšā esošie savienojumi.
- Ja mikroviļņu krāsnij ir uzstādīta izjauicama kontaktdakša un, ja tā nav saderīga ar mājās uzstādīto kontaktligzdu, pareizi noņemiet kontaktdakšu (nengrieziet to).
- Ja mikroviļņu krāsnij ir uzstādīts neizjauicama kontaktdakša un ja tā nav saderīga ar mājās uzstādīto kontaktligzdu, nogrieziet kontaktdakšu.



BRĪDINĀJUMS! ŠĪ IERĪCE IR JĀSAZEMĒ



PIRMS LIETOŠANAS



Pievienojiet krāsni pie strāvas. Krāsns displejs parādīs: "1:00" un , vienreiz atskanēs skaņas signāls.



Šis modelis ir aprīkots ar pulksteņa funkciju un krāsns gaidstāves režīmā patērē mazāk par 1,0W elektroenerģijas.

Par pulksteņa iestatīšanu skatiet tālāk.

PULKSTEŅA IESTATĪŠANA



Mikroviļņu krāsnij ir digitālā pulksteņa funkcija. Varat izvēlēties gaidstāves režīma pulksteņa laiku 24 vai 12 stundu ciklā.

1. Vienu reizi 3 sekundes turiet nospiestu **VIRTUVES TAIMERA/PULKSTEŅA IESTATĪŠANAS** pogu, tiek rādīts "Hr 24" un iedegas pulksteņa indikators .
2. Divreiz nospiediet **VIRTUVES TAIMERA/PULKSTEŅA IESTATĪŠANAS** pogu, tiek rādīts "Hr 12" un iedegas pulksteņa indikators .
3. Kad pulksteņa stundu cikls ir iestatīts, nospiediet ciparu pogas "10Min", "1Min", "10Sec", lai ievadītu pulksteņa laiku.
4. Vienreiz nospiediet **VIRTUVES TAIMERA/PULKSTEŅA IESTATĪŠANAS** pogu, lai sāktu pulksteni. Ciparu laika ikona ":" mirgos displejā, un pulksteņa indikators  pazūd.

PIEZĪMES.

- Ja pulksteņa iestatīšanas laikā tiek nospiesta **APTURĒŠANAS/NOTIRĪŠANAS** poga, krāsns tiek atgriezta iepriekšējā iestatījumā.
- Ja mikroviļņu krāsns strāvas padeve tiks pārtraukta, pēc strāvas atjaunošanas displejā būs redzams mirgojošs "1:00". Ja strāvas padeve tiek pārtraukta gatavošanas laikā, programma tiks dzēsta.

VIRTUVES TAIMERA FUNKCIJA



Jūs varat lietot virtuves taimerī laika noteikšanai bez saistības ar mikroviļņu gatavošanu, piemēram, lai mērītu olu vārīšanas laiku parastā sildītājā vai uzraudzītu nostāvēšanās laiku sagatavotai/atsaldētai pārtikai.

Piemērs.

Lai taimerī iestatītu uz 5 minūtēm, rīkojieties, kā aprakstīts tālāk.

1. Vienreiz nospiediet **VIRTUVES TAIMERA/PULKSTEŅA IESTATĪŠANAS** pogu, sāk mirgot ":" un iedegas pulksteņa indikators .
2. Spiediet ciparu pogas "10Min", "1Min", "10Sec", lai ievadītu laiku.
3. Nospiediet **SĀKŠANAS/ĀTRĀS SĀKŠANAS** pogu, lai palaistu taimerī.
4. Pārbaudiet displeju. (Displejā notiks iestatītā gatavošanas laika atpakaļskaitīšana un mirgos indikators.)

Kad taimeris sasniedz 0:00, vienu reizi atskan skaņas signāls un pēc tam LCD displejs rāda dienas laiku.

Jūs varat ievadīt jebkuru laiku līdz 99 minūtēm un 50 sekundēm. Lai atceltu **VIRTUVES TAIMERĪ** atpakaļskaitīšanas laikā, vienkārši nospiediet **APTURĒŠANAS/NOTIRĪŠANAS** pogu.



Piezīme. **VIRTUVES TAIMERA** funkciju nevar izmantot gatavošanas laikā.





MIKROVIĻŅU JAUDAS LĪMEŅI

Mikroviļņu krāsniņ ir 6 jaudas līmeņi, un jaudas līmeņa iestatīšanai skatiet tālāk minētos norādījumus.

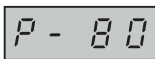
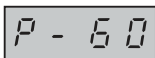
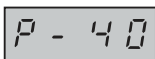
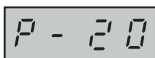
Lai iestatītu mikroviļņu jaudas līmeni, rikojieties, kā aprakstīts tālāk.	LCD displejs	Mikroviļņu jauda
<ul style="list-style-type: none"> Vienreiz nospiediet MIKROVIĻŅU JAUDAS pogu, displejā tiek rādīts P100 un vienlaicīgi displejā redzams mikroviļņu indikators . 		AUGSTS = 100%
<ul style="list-style-type: none"> Nospiediet MIKROVIĻŅU JAUDAS pogu, lai mainītu jaudas līmeni, līdz displejs parāda vēlamo līmeni. 		VIDĒJI AUGSTS = 80%
<ul style="list-style-type: none"> Spiediet ciparu pogas "10Min", "1Min", "10Sec", lai ievadītu gatavošanas laiku, un pēc tam nospiediet SĀKŠANAS/ĀTRĀS SĀKŠANAS pogu, lai sāktu darbību. 		VIDĒJS = 60 %
<ul style="list-style-type: none"> Lai gatavošanas laikā pārbaudītu jaudas līmeni, nospiediet MIKROVIĻŅU JAUDAS pogu, pašreizējais jaudas līmenis tiks parādīts uz 4 sekundēm. Krāsns turpina atpakaļskaitīt, lai gan displejā ir redzams jaudas līmenis. 		VIDĒJI ZEMS = 40 %
<ul style="list-style-type: none"> Gaidstāves režīmā spiediet tieši ciparu pogas "10Min", "1Min", "10Sec", noklusējuma jaudas līmenis ir P100. 		ZEMS = 20 %

Vispārīgi ir piemērojami tālāk minētie ieteikumi.

P100 — (AUGSTA izvade = 900 W) lietojams ātrai gatavošanai vai uzsildīšanai, piem., sautējumiem, konserviem, karstiem dzērieniem, dārzeņiem u.c.

P80 — (VIDĒJI AUGSTA izvade = 720 W) lietojams ilgākai blīvu produktu, piemēram, ceptu gurna gabalu, maltās gaļas un pārklātu ēdienu gatavošanai, arī jutīgiem ēdieniem, piemēram, biskvītkūkām. Pie šī samazinātā iestatījuma ēdiens tiks sagatavots vienmērīgi bez pārmērīgas sacepšanas malās.

P60 — (VIDĒJA izvade = 540 W) blīvai pārtikai, kam, parasti cepot, nepieciešams ilgs cepšanas laiks, piem., gaļas sautējumam ir ieteicams izmantot šo jaudas iestatījumu, lai nodrošinātu, ka gaļa būs mīksta.

P40 — (VIDĒJI ZEMA izvade = 360 W) atsaldēšanai izvēlieties šo jaudas iestatījumu, lai nodrošinātu, ka ēdiens atkūst vienmērīgi.

Šis iestatījums ir arī lielisks rīsu, makaronu, pelmeņu vārīšanai un olu krēma gatavošanai.

P20 — (ZEMA izvade = 180 W) maigai atsaldēšanai, piem., krēma kūkai vai mīklai.

P00 — dobuma temperatūras uzsildīšanai.



MANUĀLA DARBĪBA



Durvju atvēršana

Lai atvērtu krāsns durvis, pavelciet aiz durvju roktura.

Krāsns iedarbināšana

Atkarībā no produkta veida un nepieciešamā beigu laika ielieciet produktu atbilstošā traukā, pēc tam trauku novietojiet uz paplātes vai novietojiet produktu tieši uz paplātes. Aizveriet durvis un pēc vēlāmā gatavošanas režīma atlasīšanas nospiediet **SĀKŠANAS/ĀTRĀS SĀKŠANAS** pogu.

Ja gatavošanas režīms ir atlasīts un **SĀKŠANAS/ĀTRĀS SĀKŠANAS** poga netiek nospiesta 20 sekunžu laikā, iestatījums tiek atcelts.

Ja gatavošanas laikā tiek atvērtas durvis, lai turpinātu gatavošanu, jānospiež **SĀKŠANAS/ĀTRĀS SĀKŠANAS** poga. Nospiežot pogu, atskan skaņas signāls. Ja poga netiks nospiesta pietiekami spēcīgi, nekā neatšķanēs.

Lietojiet **APTURĒŠANAS/NOTĪRĪŠANAS** pogu, lai veiktu tālāk minētās darbības.

1. Kļūdas dzēšana programmēšanas laikā.
2. Gatavošanas laikā krāsns apturēšana uz laiku.
3. Lai gatavošanas laikā atceltu programmu, divreiz nospiediet **APTURĒŠANAS/NOTĪRĪŠANAS** pogu.
4. Bērnu drošības slēdža iestatīšana un atcelšana (skatiet LV-18. lpp.).

ĒDIENU GATAVOŠANA MIKROVIĻŅU KRĀSNĪ



Krāsniņ var ieprogrammēt laiku līdz 99 minūtēm 50 sekundēm (99:50).

Gatavošanas (atsaldēšanas) laika ievades vienība atšķiras no 10 sekundēm līdz 10 minūtēm.

Tas atkarīgs no gatavošanas (atsaldēšanas) kopējā laika, kā norādīts tabulā.

Gatavošanas laiks

0-1 minūte
1-10 minūtes
10-99 minūtes

Pieaugoša vienība

10 sekundes
1 minūte
10 minūtes

MANUĀLA GATAVOŠANA UN ATSALDĒŠANA

- Ievadiet gatavošanas laiku un izmantojiet mikroviļņu krāsns jaudas līmeni no P100 līdz P20, lai gatavotu vai atsaldētu (skatiet LV-17. lpp.).
- Apmaisiet vai apgrieziet pārtiku, kad iespējams, 2–3 reizes gatavošanas laikā.
- Pēc pagatavošanas pāršedziet ēdienu un atstājiet nostāvēties, ja ieteikts.
- Pēc atsaldēšanas pāršedziet ēdienu ar foliju un atstājiet nostāvēties līdz pilnīgai atkušānai.

LATVISKI

Piemērs.

Lai gatavotu 2 minūtes un 30 sekundes ar P80 (80%) mikroviļņu jaudu, rikojieties, kā aprakstīts tālāk.

1. Nospiediet **MIKROVIĻŅU JAUDAS** pogu. Tiek rādīts P100.
2. Nospiediet **MIKROVIĻŅU JAUDAS** pogu, lai atlasītu jaudas līmeni P80.
3. Spiediet ciparu pogas "**10Min**", "**1Min**", "**10Sec**", lai ievadītu gatavošanas laiku.
4. Nospiediet **SĀKŠANAS/ĀTRĀS SĀKŠANAS** pogu, lai sāktu gatavošanu. (Displejā notiks iestatītā gatavošanas laika atpakaļskaitīšana.)

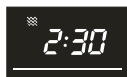

PIEZĪME.

- Kad mikroviļņu krāsni tiek uzsākta darbība, deg krāsns lampa.
- Ja gatavošanas/atsaldēšanas laikā tiek atvērtas krāsns durvis ēdiena apmaisīšanai vai apgriešanai, gatavošanas laiks displejā tiek automātiski apturēts. Gatavošanas/atsaldēšanas

LV-18





ĒDIENU GATAVOŠANA MIKROVIĻŅU KRĀSNĪ

laika atpakaļskaitīšana tiek atsākta, ja durvis tiek aizvērtas vai tiek nospiesta **SĀKŠANAS/ĀTRĀS SĀKŠANAS** poga.

- Kad gatavošana/atšaldēšana ir pabeigta un pulkstenis ir iestatīts, dienas laiks atkal ir redzams displejā.
- Ja gatavošanas laikā vēlaties uzzināt jaudas līmeni, nospiediet **MIKROVIĻŅU JAUDAS** pogu. Pašreizējais jaudas līmenis būs redzams 3 sekundes.



GRILĒŠANA/MIKROVIĻŅU JAUDA+GRILĒŠANA

1. GATAVOŠANA TIKAI GRILĒŠANAS REŽIMĀ

Krāsns augšpusē esošajam grīlam ir tikai viens jaudas iestatījums. Nelielu produktu, piemēram, bekona, šķiņķa un tējas maiziņu grilēšanai, izmantojiet restītes. Produktus var novietot gan tieši uz restītēm, gan augļu pīrāgu šķīvja/siltumizturīgas paplātes, kas tiek novietota uz restītēm.

Piemērs.

Lai grilētu 20 minūtes, izmantojot **GRILĒŠANAS** pogu, izpildiet tālāk minētās darbības.

1. Vienreiz nospiediet **GRILĒŠANAS** pogu.
 Tiek rādīts "Grī" (Grils).
2. Nospiediet pogu "**10Min**", "**1Min**", "**10Sec**", lai iestatītu nepieciešamo sildīšanas laiku.
3. Nospiediet **SĀKŠANAS/ĀTRĀS SĀKŠANAS** pogu, lai sāktu grilēšanu. (Displejs rādīs laika atpakaļskaitīšanu iestatītajā grilēšanas laikā.)



Grīla jauda 5 minūtes ir 100%, pēc tam līdz gatavošanas beigām tiek pārslēgta uz 60%.

1. MIKROVIĻŅU JAUDA+GRILĒŠANA

MIKROVIĻŅU JAUDA+GRILĒŠANA apvieno mikroviļņu jaudu ar grīlu. **MIKROVIĻŅU JAUDA+GRILĒŠANA** nozīmē gatavošana alternatīvi ar mikroviļņu jaudu un grīla jaudu.

Izmantojot mikroviļņu jaudu kopā ar grīlu, tiek samazināts gatavošanas laiks un galaprodukts ir kraukšķīgs un brūns. Iespējams izvēlēties no 2 kombinācijām.

1. KOMBINĀCIJA (rāda: C0-1)

Mikroviļņu gatavošana 8 sekundes pēc tam tiek apturēta uz 2 sekundēm, kamēr grīls gatavo 18 sekundes, un pēc tam tiek apturēts uz 5 sekundēm, kas veido vienu ciklu.

2. KOMBINĀCIJA (rāda: C0-2)

Mikroviļņu gatavošana 13 sekundes pēc tam tiek apturēta uz 5 sekundēm, kamēr grīls gatavo 10 sekundes, un pēc tam tiek apturēts uz 5 sekundēm, kas veido vienu ciklu.

Piemērs.

Lai gatavotu 20 minūtes, izmantojiet **MIKROVIĻŅU JAUDU+GRILĒŠANU** ar C0-1.

1. Vienreiz nospiediet **MIKROVIĻŅU JAUDAS+GRILĒŠANAS** pogu un pēc tam tiek rādīts "C0-1"

2. Nospiediet "**10Min**", "**1Min**", "**10Sec**", lai iestatītu nepieciešamo sildīšanas laiku.
3. Nospiediet **SĀKŠANAS/ĀTRĀS SĀKŠANAS** pogu, lai sāktu gatavošanu. (Displejs rādīs laika atpakaļskaitīšanu iestatītajā grilēšanas laikā.)





GRILĒŠANA/MIKROVIĻŅU JAUDA+GRILĒŠANA



PIEZĪMES PAR GATAVOŠANU AR GRILU UN MIKROVIĻŅU JAUDU+GRILĒŠANU.

- Pirms gatavošanas grilu nav nepieciešams uzkarstēt.
- Lietojot grilu pirmo reizi, iespējams konstatēsiet dūmus vai deguma smaku. Tas ir normāli un nenorāda uz to, ka krāsns darbojas nepareizi. Lai novērstu šo problēmu, kad pirmo reizi lietojat krāsni, 20 minūtes lietojiet grilu bez ēdiena.

SVARĪGI! Lai krāsns lietošanas laikā atbrīvotos no dūmiem vai smakām, atveriet logu vai ieslēdziet virtuves ventilācijas sistēmu.



BRĪDINĀJUMS!

Krāsns lietošanas laikā durvis, ārējais korpuss, krāsns iekšpuse un piederumi kļūs ļoti karsti. Lai izvairītos no apdegumiem, vienmēr lietojiet biezus krāsns cimdus.

CITAS ĒRTAS FUNKCIJAS



1. AIZKAVES TAIMERIS

Izmantojot šo funkciju, varat ieprogramēt un mikroviļņu krāsns vēlāk automātiski sāks darboties atbilstoši programmai.

- Gaidstāves režīmā iestatiet vēlamo gatavošanas programmu.
- Vienreiz nospiediet **AIZKAVES TAIMERA** pogu. Tiek rādīts dienas laiks un deg aizkaves taimera indikators.
- Spiediet ciparu pogas **"10Min"**, **"1Min"** **"1Sec"**, lai iestatītu laiku, kad vēlaties sākt programmu.
- Nospiediet **SĀKŠANAS/ĀTRĀS SĀKŠANAS** pogu, līdzko pulkstenis sasniedz iestatīto laiku, sistēma automātiski uzsāk iestatīto programmu.

PIEZĪME.

- Aizkaves taimera stāvokli vienreiz nospiediet **AIZKAVES TAIMERA** pogu. Sākotnējā iestatījuma gatavošanas laiks ir redzams 5 sekundes. Varat nospiegt **APTURĒŠANAS/NOTĪRĪŠANAS** pogu, lai atceltu aizkaves taimera funkciju.
- Ātrās sākšanas, atšaldēšanas pēc laika un atšaldēšanas pēc svara funkcijām nevar izmantot aizkaves taimera funkciju.

2. ĀTRĀ SĀKŠANA

Tūlītēja sākšana

Varat nekavējoties sākt gatavošanu ar mikroviļņu jaudu P100 30 sekundes, nospiežot **SĀKŠANAS/ĀTRĀS SĀKŠANAS** pogu. Gatavošana tiks sākta tūlītēji, un, katru reizi nospiežot pogu, gatavošanas laiks tiks palielināts par 30 sekundēm.

PIEZĪME. Gatavošanas laiku var pagarināt līdz maksimāli 10 minūtēm.

3. BĒRNU DROŠĪBAS SLĒDZIS

Lietojiet, lai novērstu to, ka mazi bērni darbina krāsni bez uzraudzības.

a. Lai iestatītu **BĒRNU DROŠĪBAS SLĒDZI**, rikojieties, kā aprakstīts tālāk.

Gaidstāves režīmā nospiediet **APTURĒŠANAS/NOTĪRĪŠANAS** pogu uz laiku līdz 3 sekundēm. Pēc tam atskan garš skaņas signāls, kas norāda, ka tiek ieslēgts bērnu drošības slēdzis un kopā ar pašreizējo laiku sāk mirgot indikators . Ja pulkstenis nav bijis uzstādīts, notiek tālāk aprakstītais.



b. Lai atceltu **BĒRNU DROŠĪBAS SLĒDZI**, rikojieties, kā aprakstīts tālāk.

Gaidstāves režīmā 3 sekundes turiet nospiestu **APTURĒŠANAS/NOTĪRĪŠANAS** pogu. Atskan garš skaņas signāls, kas norāda, ka fiksators tiek atbrīvots.





ATSALDĒŠANAS PĒC SVARA FUNKCIJAS



ATSALDĒŠANA PĒC SVARA

Mikroviļņu krāsni iepriekš ir ieprogrammēts taimeris un jaudas līmeņi, tādēļ pārtiku, piemēram, cūkgaļu, liellopu gaļu un vistas gaļu ir vieglāk atsaldēt.

Svara diapazons ir 100 g – 1800 g ar 100 g iedaļu.

Tālāk aprakstītajā piemērā skatiet plašāku informāciju par šo funkciju izmantošanu.

Piemērs. Gaļas gabala atsaldēšana ar 1,2 kg svaru, lietojot **ATSALDĒŠANAS PĒC SVARA** funkciju. Novietojiet gaļas gabalu uz šķīvja vai mikroviļņu krāsns atsaldēšanas restītēm vai stikla paplātes.

1. Vienu reizi nospiediet **ATSALDĒŠANAS PĒC SVARA** pogu.
2. Ievadiet vēlamo svaru, spiežot  , līdz displejā rāda:
3. Nospiediet **SĀKŠANAS/ĀTRĀS SĀKŠANAS** pogu, lai sāktu atsaldēšanu. (Atsaldēšanas laikā displejā tiks rādīta laika atpakaļskaitīšana.)



PIEZĪME.

Pirms produktu sasaldēšanas pārliecinieties, vai tie ir svaigi un tiem ir laba kvalitāte.

- Ja nepieciešams, aizsedziet nelielus gaļas vai putnu gaļas gabaliņus ar alumīnija folija gabaliņiem. Tas novērš šo vietu uzkaršanu atsaldēšanas laikā. Pārliecinieties, vai folija nepieskaras krāsns sienīņām.
- Produkta svars ir jānoapaļo līdz tuvākajiem 100 g, piemēram, 650 g jānoapaļo līdz 700 g.
- Kad pagājusi kopējā atsaldēšanas laika puse, sistēma tiek pauzēta un atskan skaņas signāls, atgādinot, ka jāapgriež pārtika, lai nodrošinātu vienmērīgu atsaldēšanu. Kad to paveicat, nospiediet **SĀKŠANAS/ĀTRĀS SĀKŠANAS** pogu, lai atsāktu atsaldēšanu.



ATSALDĒŠANAS PĒC LAIKA FUNKCIJA

ATSALDĒŠANA PĒC LAIKA

Šī funkcija ātri atsaldē pārtiku, ļaujot jums izvēlēties piemērotu atsaldēšanas laiku atkarībā no pārtikas veida. Detalizētu informāciju, kā lietot šo funkciju, skatiet piemērā tālāk. Laika diapazons ir 0:10–99:50.

Piemērs. Produktu atsaldēšanai 10 minūtes.

1. Nospiediet **ATSALDĒŠANAS PĒC LAIKA** pogu.
2. Ievadiet gatavošanas laiku, spiežot ciparu pogas **"10Min"**, **"1Min"**, **"10Sec"**, līdz displejā tiek rādīts: 10:00.
3. Nospiediet **SĀKŠANAS/ĀTRĀS SĀKŠANAS** pogu, lai sāktu atsaldēšanu. (Atsaldēšanas laikā displejā tiks rādīta laika atpakaļskaitīšana.)

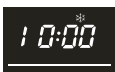

Piezīmes atsaldēšanai pēc laika

- Iestatīto mikroviļņu jaudas līmeni nevar mainīt.
- Pirms produktu sasaldēšanas pārliecinieties, vai tie ir svaigi un tiem ir laba kvalitāte.
- Ja nepieciešams, aizsedziet nelielus gaļas vai putnu gaļas gabaliņus ar alumīnija folija gabaliņiem. Tas novērš šo vietu uzkaršanu atsaldēšanas laikā. Pārliecinieties, vai folija nepieskaras krāsns sienīņām.
- Kad pagājusi viena trešā daļa atsaldēšanas laika, sistēma tiek pauzēta un atskan skaņas signāls, lai atgādinātu apgriezt pārtiku, lai nodrošinātu vienmērīgu atsaldēšanu. Kad to paveicat, nospiediet **SĀKŠANAS/ĀTRĀS SĀKŠANAS** pogu, lai atsāktu atsaldēšanu.



AUTOMĀTISKĀS IZVĒLNES FUNKCIJA



AUTOMĀTISKĀS IZVĒLNES programmas automātiski aprēķina pareizo gatavošanas režīmu un gatavošanas laiku pārtikas produktiem (detalizētāku informāciju skatiet LV-22. lpp., LV-23. lpp.). Detalizētu informāciju, kā lietot šo funkciju, skatiet piemērā tālāk.



Piemērs. Lai pagatavotu 0,3 kg rīsu, lietojot RĪSU automātisko gatavošanu.

1. Vienreiz nospiediet **RĪSU** pogu, lai atlasītu vēlamo automātisko izvēlni.
2. Vēlreiz spiediet **RĪSU** pogu, līdz tiek rādīts vēlamais svars.
3. Nospiediet **SĀKŠANAS/ĀTRĀS SĀKŠANAS** pogu, lai sāktu gatavošanu.



PIEZĪME.

- Lai atlasītu papildu automātiskās izvēlnes programmas (automātiskās izvēlnes tabula LV-22. lpp., LV-23. lpp.), lietojiet .
- Pārtikai, kas sver vairāk vai mazāk par svāriem/daudzumiem, kas norādīti sadaļas **AUTOMĀTISKA IZVĒLNE** tabulā LV-22. lpp., LV-23. lpp., gatavojiet ar manuālu darbību.

AUTOMĀTISKAS IZVĒLNES TABULA



AUTOMĀTISKA IZVĒLNE	DISPLEJS	SVARS/PORCIJA	GATAVOŠANAS LAIKS	JAUDAS LĪMENIS
Dzērieni		200 ml	1:30	P100
		400 ml	2:40	
		600 ml	3:50	
Kartupeļi ar mizu		1 (230g)	6:00	P100
		2 (460g)	9:00	
		3 (690g)	13:00	
Dārzeni		200 g	3:00	P100
		300 g	4:00	
		400 g	5:00	
		500 g	6:00	
		600 g	7:00	
Pīca		150 g	0:50	P100
		300 g	1:20	
		450 g	1:50	
Rīsi		150 g	15:00	30% reizes P100 70% reizes P40
		300 g	20:00	
		450 g	25:00	
		600 g	30:00	

LATVISKI



AUTOMĀTISKAS IZVĒLNES TABULA

AUTOMĀTIS- KA IZVĒLNE	DISPLEJS	SVARS/ PORCIJA	GATAVOŠANAS LAIKS	JAUDAS LĪMENIS
Grilēti vistas gabali		200 g	12:00	C1 kombinācija (10 mikroviļņi, 23 grils) Apgriešana pēc 2/3 laika
		2 bļoda	15:00	
		3 bļoda	18:00	
		500 g	21:00	
		600 g	24:00	
Popkorns	A-1	100 g	2:30	P100
Automātiskā uzsildīšana	A-2	200 g	1:30	P100
		300 g	2:00	
		400 g	2:30	
		500 g	3:00	
		600 g	3:30	
		700 g	4:00	
		800 g	4:30	
Zupa	A-3	1 trauks	2:20	P100
		2 trauks	4:00	
		3 trauks	5:40	
Grilēts steiks	A-4	200 g	12:00	C1 kombinācija (10 mikroviļņi, 23 grils) Apgriešana pēc 2/3 laika
		300 g	15:00	
		400 g	18:00	
		500 g	21:00	
		600 g	24:00	
Grilēts be- kons	A-5	100 g	9:00	C1 kombinācija (10 mikroviļņi, 23 grils) Apgriešana pēc 2/3 laika
		200 g	12:00	
		300 g	15:00	
Grilētas cū- kas ribiņas	A-6	200 g	12:00	C1 kombinācija (10 mikroviļņi, 23 grils) Apgriešana pēc 2/3 laika
		300 g	15:00	
		400 g	18:00	
		500 g	21:00	
		600 g	24:00	
Grilēti zivs gabali	A-7	200 g	12:00	C1 kombinācija (10 mikroviļņi, 23 grils) Apgriešana pēc 2/3 laika
		300 g	15:00	
		400 g	18:00	
		500 g	21:00	
		600 g	24:00	

AUTOMĀTISKAS IZVĒLNES TABULA



Svarīga informācija par mikroviļņu popkorna funkciju:

1. Atlasot 0,1 kg popkorna, iesakām pirms gatavošanas nolocīt iepakojuma stūrus.
Skatiet attēlu labajā pusē.
2. Ja popkorna iepakojums izplešas un vairs negriežas, vienreiz nospiediet **APTURĒŠANAS/NOTIRĪŠANAS** pogu un atveriet krāsns durvis un pielāgojiet iepakojuma pozīciju, lai nodrošinātu vienmērīgu gatavošanu.

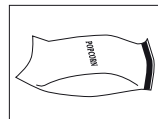

KOPŠANA UN TĪRĪŠANA



UZMANĪBU! NELIETOJĒT TIRDZNIECĪBĀ PIEJAMOS KRĀSNS TĪRĪŠANAS LĪDZEKĻUS, TVAIKA TĪRĪTĀJUS, ABRAZĪVUS, RAUPJUS TĪRĪŠANAS LĪDZEKĻUS, JEBKO, KAS SATUR NĀTRIJA HIDROKSĪDU, VAI ABRAZĪVAS SUKAS NEVIENAI MIKROVIĻŅU KRĀSNS SASTĀVDAĻAI — uzturiet krāsni tīru, citādi tas novedīs pie krāsns virsmas nolietošanās. Tas var nelabvēlīgi ietekmēt iekārtas darbmūžu un, iespējams, radīt bistamu situāciju.

Krāsns ārpusē

Krāsns ārpusē viegli var notīrīt ar maigām ziepēm un ūdeni. Noteikti noslaukiet ziepes ar mitru audumu un noslaukiet ārpusi ar mikstu dvieli.

Vadības panelis

Pirms tīrīšanas atveriet durvis, lai deaktivizētu vadības paneli.

Jāievēro piesardzība, kad tīrāt vadības paneli. Lietojot ar tikai ūdeni samitrinātu drāniņu, maigi slaukiet paneli, līdz tas kļūst tīrs. Izvairieties no pārmērīga ūdens daudzuma lietošanas. Nelietojiet jebkāda veida ķīmisku vai abrazīvu tīrīšanas līdzekli.

Krāsns iekšpusē

1. Tīrīšanai noslaukiet jebkādas šļakstas vai noplūdes ar mikstu mitru drāniņu vai sūkli pēc katras lietošanas reizes, kamēr krāsns ir vēl silta. Lielākiem izšļakstījumiem izmantojiet maigas ziepes un noslaukiet vairākas reizes ar mitru drāniņu, līdz visas atliekas ir noņemtas. Nenoņemiet viļņvada pārsegu.

2. Nodrošiniet, lai maigās ziepes vai ūdens neiepiestos mazajās sienu ventilācijas atverēs. Tas var radīt krāsns bojājumu.

3. Neizmantojiet izsmidzināmus tīrīšanas līdzekļus krāsns iekšpusē. Vienmēr nodrošiniet, lai viļņvada pārsegs būtu tīrs.

Viļņvada pārsegs ir veidots no plīstoša materiāla un jātīra piesardzīgi (ievērojiet iepriekš minētos norādījumus tīrīšanai).

PIEZĪME. Pārmērīga samērcēšana var izraisīt viļņvada pārsega sairšanu.

Viļņvada pārsegs ir nolietojama sastāvdaļa, un bez regulāras tīrīšanas to vajadzēs nomainīt.

Durvis

Lai noņemtu visas netīrumu pēdas, regulāri tīriet abas durvju puses, durvju blīves un blakus esošās daļas ar mikstu, mitru drānu. Nelietojiet raupjus, abrazīvus tīrīšanas līdzekļus vai asus metāla skrāpjus krāsns durvju stikla tīrīšanai, jo tie var saskrāpēt virsmu, kas var izraisīt stikla saplīšanu.

PIEZĪME. Tvaiku tīrītāju nedrīkst lietot.

Līdzenā stikla paplāte

Lai noņemtu visas netīrumu pēdas, regulāri tīriet līdzeno stikla paplāti ar mikstu, mitru drāniņu, kamēr līdzenā stikla paplāte vēl nav pārāk karsta. Lielākiem izšļakstījumiem izmantojiet maigas ziepes un noslaukiet vairākas reizes ar mitru drāniņu, līdz visas atliekas ir noņemtas. Līdzenās stikla paplātes tīrīšanai nelietojiet spēcīgu abrazīvo materiālu vai asus metāla skrāpjus.

Padoms par tīrīšanu — vieglākai krāsns tīrīšanai

Traukā ievietojiet pusi no citrona, ielejiet 300 ml (1/2 pintes) ūdens un sildiet ar 100% 10–12 minūtes.

Iztīriet krāsni, izmantojot mikstu un sausu drānu.



PIEMĒROTI SILTUMIZTURĪGI TRAUKI

Lai gatavotu/atsaldētu produktu mikroviļņu krāsnī, tās enerģijai ir jāiziet cauri traukam, tādējādi iekļūstot produktā.

Tāpēc ir svarīgi izvēlēties gatavošanai piemērotus traukus.

Apāļi/ovāli trauki ir ieteicami kantainu/iegarenu trauku vietā, jo to stūros ēdiens mēdz pār-gatavoties. Tālāk minēti vairāki gatavošanai izmantojamie trauki.

Gatavošanai piemēroti trauki	Droši izmantojami mikroviļņu krāsnī	Piezīmes
Alumīnija folija Folijas trauki	✓ / ✗	Nelielus alumīnija folijas gabaliņus var izmantot, lai pasargātu ēdienu no pārkaršanas. Nodrošiniet, lai folija atrastos vismaz 2 cm no krāsns sienām, jo to saskarsmes rezultātā var rasties dzirksteļošana. Folijas trauki nav ieteicami, ja vien ražotājs nav tos norādījis, piemēram, Microfoil [®] , kura instrukcijas ievērojiet rūpīgi.
Cepšanas trauki	✓	Vienmēr ņemiet vērā ražotāja instrukcijas. Nepārsniedziet ieteiktos sildīšanas laikus. Esiet ļoti uzmanīgs, jo šie trauki var kļūt ļoti karsti.
Ķīnas porcelāns un keramikas izstrādājumi	✓ / ✗	Porcelāns, māla trauki, fajanss un kaulu porcelāns parasti ir piemērots, izņemot tos traukus, kuriem ir metāla dekorējumi.
Stikla trauki, piem., Pyrex [®]	✓	Izmantojot smalkus stikla traukus, ir jārikojas uzmanīgi, jo tie var saplīst, ja tiek pēkšņi uzkarstēti.
Metāls	✗	Metāla traukus nav ieteicams izmantot, jo tie var dzirksteļot, radot aizdegšanos.
Plastmasa/polistirols, piem., ātrās ēdināšanas trauki	✓	Ir jārikojas uzmanīgi, jo daži trauki var saplakt, izkust vai mainīt krāsu pie augstas temperatūras.
Pārtikas plēve	✓	Nedrīkst saskarties ar produktu un ir jāizdursta caurumi, lai tvaikam būtu kur izkļūt.
Saldētavas/cepšanas maisiņi	✓	Ir jāizdursta caurumi, lai tvaikiem būtu kur izkļūt. Pārliecinieties, vai maisiņi ir piemēroti mikroviļņu krāsnij. Neizmantojiet plastmasas vai metāla saspraudes, jo tās var izkust vai aizdegties dzirksteļošanas rezultātā.
Papīra šķīvji/krūzītes un virtuves papīrs	✓	Izmantojiet tikai sildīšanai vai mitruma absorbēšanai. Jārīkojas uzmanīgi, jo pārkaršana var radīt aizdegšanos.
Salmu un koka trauki	✓	Šo materiālu lietošanas laikā vienmēr uzraugiet krāsnī, jo pārkaršana var radīt aizdegšanos.
Pārstrādāts papīrs un avīze	✗	Var saturēt metāla daļiņas, kas radīs dzirksteles un var izraisīt aizdegšanos.



BRĪDINĀJUMS!

Kad sildāt ēdienu plastmasas vai papīra traukos, uzraugiet krāsnī, jo iespējama aizdegšanās.

PROBLĒMU NOVĒRŠANA



Ja domājat, ka krāsns nedarbojas pareizi, šeit norādītas dažas vienkāršākās pārbaudes, kuras varat veikt pašu spēkiem, pirms zvanīt apkalpes dienestam. Tas palīdzēs novērst nevajadzīgus zvanus apkalpes dienestam, ja kļūme ir vienkārša.

Veiciet tālāk norādītās vienkāršās pārbaudes.

Novietojiet tasi pa pusei pielietu ar ūdeni uz stikla paplātes.

Ieprogramējiet krāsni gatavot 1 minūti, izmantojot 100% mikroviļņu jaudu.

1. Vai krāsns lampa iedegas gatavošanas laikā?
2. Vai mikroviļņu maisītājs griežas?
3. Vai dzesēšanas ventilators darbojas? (Pārbaudiet, novietojot roku virs gaisa ventilācijas atverēm.)
4. Vai pēc 1 minūtes atskan signāls?
5. Vai ūdens tase ir karsta?

Ja jūsu atbilde uz kādu no jautājumiem ir "NĒ", vispirms pārbaudiet, vai krāsns ir pareizi pievienots pie strāvas padeves un nav izdeguši drošinātāji. Ja problēma joprojām netiek novērsta, skatiet problēmu novēršanas tabulu.

BRĪDINĀJUMS! Nekad pašu spēkiem nepielāgojiet, neremontējiet un nepārveidojiet krāsni. Apkalpes un remontdarbus veikt ir bistami ikvienam, izņemot SHARP apmācītus darbiniekus. Tas ir svarīgi, jo var tikt noņemti pārsegi, kas nodrošina aizsardzību pret mikroviļņu enerģiju.

- Durvju blīvējums aiztur mikroviļņu noplūdi krāsns darbības laikā, bet nenodrošina gaisa blīvējumu. Normāla parādība redzēt ūdens lāses, ko rada silta gaisa plūsma ap durvīm. Pārtika ar augstu mitruma saturu rada tvaikus un kondensātu durvju iekšpusē, kas var nopīlēt no krāsns.
- **Remontdarbi un pārveide.** Nemēģiniet lietot krāsni, ja tā nedarbojas pareizi.
- **Ārējais korpuss un piekļuve lampai.** Nekad nenoņemiet ārējo korpusu. Tas ir ļoti bistami augstsprieguma daļu dēļ iekšpusē, kurām nekad nedrīkst pieskarties, jo tās var radīt nāvējošas traumas. Krāsns nav aprīkots ar lampas piekļuves vāku. Ja lampa saplīst, nemēģiniet pašrocīgi nomainīt lampu. Zvaniet SHARP apstiprinātam apkalpes centram.

LATVISKI



PROBLĒMU NOVĒRŠANA

PROBLĒMU NOVĒRŠANAS TABULA

PROBLĒMA	ATBILDE
Ap durvīm cirkulē gaiss.	Kad krāsns darbojas, gaiss cirkulē krāsns iekšpusē. Durvis neveido gaisa blīvējumu, tādēļ gaiss var izkļūt caur durvīm.
Kondensāts veidojas krāsns iekšpusē un var pilēt no durvīm.	Krāsns iekšpuse parasti ir aukstāka par pagatavoto pārtiku un tādēļ gatavošanas laikā radītais tvaiks kondensējas uz aukstākās virsmas. Radītā tvaika daudzums ir atkarīgs no gatavotās pārtikas ūdens satura. Dažiem pārtikas veidiem, piemēram, kartupeļiem ir augsts mitruma saturs. Kondensāts uz durvju stikla nožūst pēc pāris stundām.
Liesmošana un dzirksteļošana krāsns iekšpusē gatavošanas laikā.	Dzirksteļošana var notikt, kad gatavošanas laikā metāla objekts nonāk krāsns iekšējās daļas tuvumā. Tas var saskrāpēt krāsns iekšējo virsmu, bet nevar radīt citus krāsns bojājumus.
Kartupeļu dzirksteļošana.	Pārlicinieties, vai kartupeļiem ir izņemtas visas "acis" un tie ir sagriezti. Novietojiet tos tieši uz paplātes vai ievietojiet tos karstumizturīgā pirāgu šķīvī vai līdzīgā traukā.
Displejs deg, bet vadības panelis nedarbojas pēc nospiešanas.	Pārbaudiet, vai durvis ir pareizi aizvērtas.
Krāsns gatavo pārāk lēni.	Pārlicinieties, vai ir atlasīts pareizs jaudas līmenis.
Krāsns rada skaņu.	Gatavošanas/atsaldēšanas laikā mikroviļņu enerģijas impulss IESLĒDZAS un IZSLĒDZAS.
Ārējais korpuss ir karsts.	Korpuss var kļūt karsts — neļaujiet bērniem tuvoties.





Dėmesio: Jūsų produktas yra pažymėtas šiuo ženklu.

Tai reiškia, kad panaudoti elektros ir elektronikos gaminiai neturėtų būti maišomi su įprastomis buities atliekomis. Tokiems gaminiams yra nustatytos atskiros surinkimo sistemos.

A. Informacija apie įrangos šalinimą (vartotojams)

1. Europos Sąjungoje

Dėmesio: Jei Jūs norite atsikratyti šios įrangos, prašome neišmesti jos į įprastą šiukšlių dėžę!

Panaudota elektros ir elektronikos įranga turi būti traktuojama atskirai pagal teisės aktus, kurie numato tokios įrangos tinkamą apdorojimą, utilizavimą ir perdirbimą.

Sekant valstybių narių veiklą, Europos Sąjungos privatūs namų ūkiai gali gražinti panaudotą elektros ir elektronikos įrangą į tam skirtus surinkimo punktus nemokamai*.

Kai kuriose šalyse* vietinis įrangos prekiautojas taip pat gali priimti seną gaminį nemokamai, jei Jūs įsigyjate naują.

*) Dėl išsamesnės informacijos prašome susisiekti su vietos valdžia.

Jei Jūsų elektros ar elektronikos įranga turi baterijas ar akumuliatorių, prašome pašalinti juos atskirai pagal vietos reikalavimus.

Taisyklingsai šalindami šį produktą, Jūs padėsite užtikrinti atliekoms būtina apdorojimą, utilizavimą bei perdirbimą, ir dėl to saugosite aplinką ir žmonių sveikatą nuo galimų negatyvių pasekmių, kurios, kitu atveju, gali atsirasti dėl netinkamo atliekų tvarkymo.

2. Kitose šalyse už ES ribų

Jei Jūs norite išmesti šį produktą, prašome susisiekti su vietos valdžia ir paprašyti informacijos apie taisyklingus atliekų šalinimo būdus.

Šveicarijai: Panaudota elektros ir elektronikos įranga gali būti gražinama nemokamai prekybos agentui, net jeigu Jūs neketinate įsigyti naujo gaminio. Papildomi surinkimo punktai yra išvardinti interneto svetainėje www.swico.ch arba www.sens.ch.

B. Informacija apie įrangos šalinimą (verslo klientams)

1. Europos Sąjungoje

Jei gaminy yra naudojamas verslo reikmėms ir Jūs norite jį išmesti: Susisiekite su SHARP prekybos agentu, kuris informuos Jus apie gaminio priėmimą. Jums gali tekti sumokėti gaminio priėmimo ir perdirbimo išlaidas. Smulkūs gaminiai (nedideliais kiekiais) gali būti priimami vietiniuose surinkimo punktuose. Ispanija: dėl Jūsų panaudotos įrangos priėmimo prašome susipažinti su nustatyta surinkimo sistema ar susisiekti su vietos valdžia.

2. Kitose šalyse už ES ribų

Jei Jūs norite išmesti šį produktą, prašome susisiekti su vietos valdžia ir paprašyti informacijos apie taisyklingus šalinimo būdus.



KAIP VEIKIA JŪSŲ KROSNELĖ



Mikrobangos yra elektromagnetinės bangos, panašios į tas, kurias naudoja TV ir radijo signalai.

Elektros energija yra paverčiama mikrobangų energija ir per bangolaidį nukreipiama į krosnelės vidų. Tuomet mikrobangų maišytuvas tolygiai paskirsto mikrobangų energiją visuose ertmės kampuose.

Mikrobangos negali prasiskverbti per metalą. Dėl to krosnelės vidus yra padarytas iš metalo, o durelės yra padengtos metaliniu tinkleliu.

Gaminimo metu mikrobangos atšoka nuo krosnelės šonų ir taip cirkuliuoja ratu.

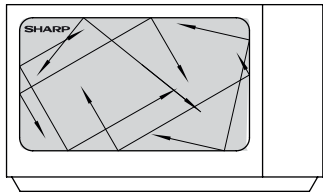

Tam, kad pašildytų maistą, mikrobangos prasiskverbia per tam tikras medžiagas, tokias kaip stiklas ir plastikas (žr. skyrių „Maisto gaminimui tinkami indai“ LT-25 puslapyje).

Vanduo, cukrus ir riebalai sugeria mikrobangas ir priverčia jas vibruoti. Dėl susidariusios trinties maistas šyla, taip kaip sušyla Jūsų rankos, kai jas triname vieną į kitą.

Mikrobangų energija iš pradžių sušildo išorinį maisto sluoksnį, po to vidinį, taip kaip ir gaminant tradiciniu būdu. Todėl svarbu yra maistą apversti, perdėlioti ar pamaišyti.

Kai tik maistas yra paruoštas, krosnelė automatiškai nustoja gaminti mikrobangas.

Nevartokite iškart paruošto maisto ir leiskite jam pastovėti, kad susidariusi šiluma pasiskirstytų tolygiai.

PASTABA.

Šiame modelyje vietoj pasukamo padėklo naudojamas stiklinis plokščias padėklas. Stiklinis plokščias padėklas yra kljais pritvirtintas prie ertmės apačios – jis nesisuka kaip pasukamas padėklas. Paprasčiausiai padėkite maistą ant stiklinio plokščio padėklo paviršiaus.





TURINYS

Valdymo vadovas

INFORMACIJA APIE TINKAMĄ ATLIEKŲ ŠALINIMĄ	1
KAIP VEIKIA JŪSŲ KROSNELĖ	2
TURINYS	3-4
SPECIFIKACIJOS	3
KROSNELĖ IR PRIEDAI	4
VALDYMO SKYDELIS	5
SVARBŪS SAUGOS NURODYMAI	6-13
ISUMONTAVIMAS	14-15
PRIEŠ NAUDOJANT	16
LAIKRODŽIO NUSTATYMAS	16
VIRTUVĖS LAIKMAČIO FUNKCIJA	16
MIKROBANGŲ GALIOS LYGIAI	17
RANKINIS VALDYMAS	18
GAMINIMAS MIKROBANGŲ KROSNELĖJE	18-19
KEPIMAS ANT GROTELIŲ / MIKRO + KEPIMAS ANT GROTELIŲ	19-20
KITOS PATOGIOS FUNKCIJOS	20
ATITIRPINIMO FUNKCIJA PAGAL SVORĮ	21
ATITIRPINIMO FUNKCIJA PAGAL LAIKĄ	21
AUTOMATINIO MENIU FUNKCIJA	22
AUTOMATINIO MENIU SCHEMA	22-24
PRIEŽIŪRA IR VALYMAS	24
MAISTO GAMINIMUI TINKAMI INDAI	25
TRIKČIŲ NUSTATYMAS IR ŠALINIMAS	26-27



TECHNINIAI DUOMENYS

Modelio pavadinimas:	R-760
Kintamosios srovės linijinė įtampa	: 230-240 V, 50Hz, vienos fazės
Reikalinga kintamoji elektros srovė: mikrobangos:	: 1400 W
Galia: mikrobangos	: 900 W (IEC 60705)
Išjungimo režimas (energijos taupymo režimas)	: mažiau nei 1,0W
Mikrobangų dažnis	: 2450 MHz* (2 grupė / B klasė)
Išoriniai matmenys (plotis) x (aukštis) x (gylis)** mm	: 489 x 288 x 351
Krosnelės vidaus matmenys (plotis) x (aukštis) x (gylis)** mm	: 340 x 197 x 338
Krosnelės tūris	: 23 litrai***
Stiklinis plokščias padėklas (plotis) x (gylis) mm	: 262 x 262
Svoris	: apie 14,6 kg
Krosnelės lempa	: 20 W / 230 V

* Šis gaminytis atitinka Europos standarto EN55011 reikalavimus.

Pagal šį standartą gaminytis klasifikuojamas kaip 2 grupės, B klasės įranga.

2 grupė reiškia, kad įranga maistui šildyti gamina radijo dažnio energiją elektromagnetinės spinduliuotės forma.

B klasės įranga reiškia, kad ji yra tinkama naudoti namų ūkyje.

TECHNINIAI DUOMENYS



** Gylis neapima durelių atidarymo rankenos.

*** Vidinis tūris yra apskaičiuotas išmatavus didžiausią vidinį plotį, gylį ir aukštį. Tikrasis maiš-tui laikyti skirtas tūris yra mažesnis.

KADANGI MŪSŲ POLITIKOS DALIS YRA NUOLATINIS TOBULĖJIMAS, MES PASILIEKAME TEISĘ BE IŠANKŠTINIO ĮSPĖJIMO ATLIKTI KONSTRUKCIJOS IR TECHNINIŲ DUOMENŲ PA-KEITIMUS.

KROSNELĖ IR PRIEDAI

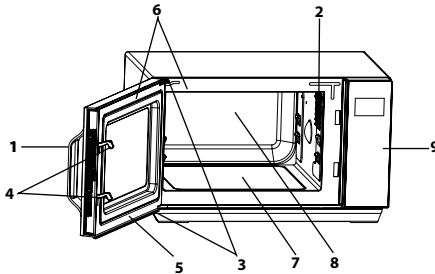

KROSNELĖ

1. Durų rankena
2. Krosnelės lempa
3. Durelių vyriai
4. Apsauginiai durelių užraktai
5. Durelės
6. Durelių izoliacija ir sandarinimo paviršiai
7. Stiklinis plokščias padėklas
8. Krosnelės vidus
9. Valdymo skydelis
10. Maitinimo tiekimo laidas
11. Išorinė danga

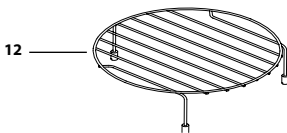
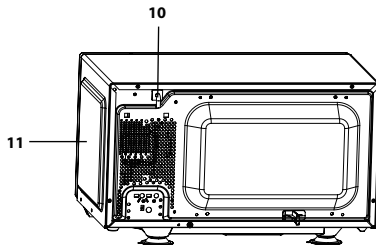

PAPILDOMOS DALYS

Patikrinkite, ar visi priedai yra įtraukti:

12) Lentynėlė

• Informaciją apie grotelių naudojimą rasite kepimo ant grotelių skyriuje LT-19 puslapyje.

Niekada rankomis nelieskite įkaitusių grotelių.

PASTABA. Kai užsisakote priedus pas savo prekybos agentą ar SHARP įgaliotąjį atstovą, prašome paminėti du dalykus: priedo pavadinimą ir modelį.

VALDYMO SKYDELIS

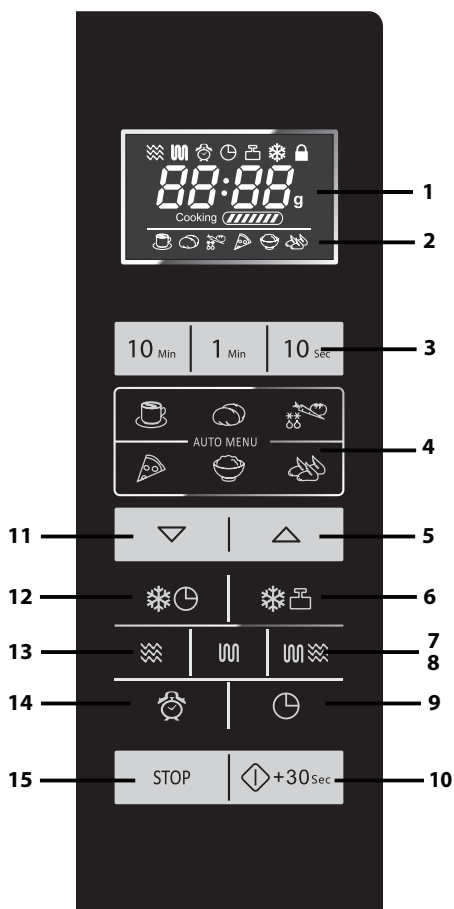

1. SKAITMENINIS EKRANAS ir INDIKATORIAI

-  MIKROBANGŲ indikatorius
-  KEPIMO indikatorius
-  DELSOS LAIKMAČIO indikatorius
-  VIRTUVĖS LAIKMAČIO indikatorius
-  ATITIRPINIMO PAGAL SVORĮ indikatorius
-  ATITIRPINIMO PAGAL LAIKĄ indikatorius

2. AUTOMATINIO MENIU INDIKATORIAI

-  GĖRIMAI
-  SU LUPENOMIS VIRTOS BULVĖS
-  DARŽOVĖS
-  PICA
-  RYŽIAI
-  KEPTI VIŠTĖNOS GABALĖLIAI

- 3. SKAIČIŲ mygtukai
- 4. AUTOMATINIO MENIU mygtukai
- 5. AUTOMATINIO MENIU A1–A7 mygtukas, taip pat SVORIO PADIDINIMO mygtukas
- 6. ATITIRPINIMO PAGAL SVORĮ mygtukas
- 7. KEPIMO ANT GROTELIŲ mygtukas
- 8. MICRO+GRILL mygtukas
- 9. VIRTUVĖS LAIKMAČIO / LAIKRODŽIO NUSTATYMO mygtukas
- 10. PALEIDIMO / SPARČIOJO PALEIDIMO mygtukas
- 11. AUTOMATINIO MENIU A1–A7 mygtukas, taip pat SVORIO SUMAŽINIMO mygtukas
- 12. ATITIRPINIMO PAGAL LAIKĄ mygtukas
- 13. MIKROBANGŲ GALIOS mygtukas
- 14. DELSOS LAIKMAČIO mygtukas
- 15. SUSABDYMO / IŠVALYMO mygtukas



SVARBŪS SAUGOS NURODYMAI



ATIDŽIAI PERSKAITYKITE IR SAUGOKITE, KAD GALĖTUMĖTE PERSKAITYTI ATEITYJE

1. Ši krosnelė yra sukurta naudoti tik pastačius ją ant atviro paviršiaus. Ji nėra skirta integruoti į virtuvinius baldus. Nestatykite krosnelės į spintą.
2. Veikimo metu krosnelės durelės gali įkaisti. Pastatykite ar įtaisykite krosnelę, kad jos apačia būtų 85 cm ar daugiau virš grindų. Vaikus laikykite atokiau nuo durelių, kad jie išvengtų nudegimų.
3. **PERSPĖJIMAS.** Nelieskite plokščio padėklo iš karto po maisto gaminimo, nes jis gali būti karštas.
4. Virš krosnelės turi būti bent 30 cm laisvas tarpas.
5. Šį prietaisą gali naudoti 8 metų bei vyresni vaikai ir asmenys su fizinėmis, jutimo ar protinėmis negaliomis arba asmenys, turintys mažai patirties bei žinių, tuo atveju, jei yra prižiūrimi arba jiems nurodyta, kaip naudotis prietaisu saugiai ir kokie yra galimi pavojai. Vaikams negalima leisti žaisti su prietaisu. Vaikai negali valyti arba atlikti kitų priežiūros darbų, jei jie nėra vyresni nei 8 metų ir jų neprižiūri suaugęs asmuo.
6. Pasirūpinkite, kad prietaisų ir jų laidų negalėtų pasiekti vaikai iki 8 metų amžiaus.
7. **PERSPĖJIMAS.** Vaikai gali naudotis krosnele be priežiūros tik po to, kai jiems buvo paaiškintos atitinkamos saugumo instrukcijos, kai jie sugeba naudotis krosnele saugiai ir, kai supranta neteisingo naudojimosi pavojų.
8. **PERSPĖJIMAS.** Kai kurios dalys gali įkaisti naudojimo metu. Maži vaikai turėtų laikytis atokiau.
9. **PERSPĖJIMAS.** Jei durelės ar durų izoliacija yra pažeista, krosnelės negalite jungti tol, kol kompetentingas asmuo nesutvarkė šių gedimų.
10. **PERSPĖJIMAS.** Niekada nereguliuokite, netaisykite ir nemodifikuokite krosnelės patys. Tai atlikti yra pavojinga visiems, išskyrus kompetentingą asmenį, kuris gali apžiūrėti ir sutaisyti krosnelę nuimdamas išorinę dangą, kuri saugo





SVARBŪS SAUGOS NURODYMAI

nuo neigiamo mikrobangų energijos poveikio.

11. Pažeistas elektros tiekimo laidas turi būti pakeistas specialiu laidu. Pakeitimą turi atlikti SHARP įgaliotasis atstovas.
12. **PERSPĖJIMAS.** Skysti ir kiti maisto produktai negali būti šildomi uždarytuose induose, nes jie gali sprogti.
13. Gėrimų šildymas mikrobangomis gali būti uždelstas, todėl liesdami indą turite imtis atsargumo priemonių.
14. Mikrobangų krosnelėje nevirkite kiaušinių su lukštais ir nešildykite kietai virtų kiaušinių, nes jie gali sprogti net tada, kai gaminimas naudojant krosnelę yra baigtas. Norėdami krosnelėje gaminti neplaktus ar nemaišytus kiaušinius, pradurkite jų trynius ir baltymus, nes, kitu atveju, jie gali sprogti. Prieš šildydami kietai virtus kiaušinius mikrobangų krosnelėje, juos nulupkite ir perpjaukite.
15. Naudojami indai turėtų būti patikrinti, kad įsitikintumėte, jog jie tikrai tinka gaminti mikrobangų krosnelėje. Žr. psl. LT-25. Naudokite tik mikrobangoms atsparius indus.
16. Maitinimo buteliukų ir kūdikių maisto stiklainių turinys prieš vartojimą turi būti sumaišytas ar suplaktas. Kad išvengtumėte nudegimų, patikrinkite jo temperatūrą.
17. Durelės, išorinė danga, krosnelės vidus, indai, priedai ir ypač kaitinamasis elementas veikimo metu labai įkaista.
18. Saugokitės, kad nepaliestumėte įkaitusių dalių. Kad išvengtumėte nudegimų, visada naudokite storas orkaitės pirštines. Prieš valydami krosnelę, įsitikinkite, kad ji atvėsusi. Jei maistą šildote plastikinėje ar popierinėje taroje, prižiūrėkite krosnelę dėl galimo užsiliepsnojimo.
19. Jei iš krosnelės sklinda dūmai, išjunkite krosnelę ar ištraukite maitinimo laidą iš lizdo ir neatidarykite durelių, kad užslopintumėte liepsną.
20. Reguliariai valykite krosnelę ir nepalikite jokių maisto likučių.
21. Krosnelės laikymas nešvaroje gali lemti paviršiaus nusidėvėjimą, o tai neigiamai veikia įrangos veikimą ir gali sukelti pavojų.





SVARBŪS SAUGOS NURODYMAI



22. Nenaudokite abrazyvinių valiklių arba aštrių metalinių skutiklių krosnelės durelėms valyti, nes jie gali subraižyti paviršius, dėl ko stiklas gali sudužti.
23. Nenaudokite garo valiklių.
24. Daugiau instrukcijų, kaip valyti durelių izoliaciją, krosnelės vidų ir papildomas dalis, rasite LT-24 puslapyje.
25. Šis prietaisas skirtas naudoti namuose ir panašioje aplinkoje, pavyzdžiui:
 - darbuotojų virtuvės zonoje, parduotuvėse, biuruose ir kitose darbinėse įstaigose;
 - klientams viešbučiuose, moteliuose ir kitose gyvenamosiose patalpose;
 - kaimo sodybose;
 - nakvynės su pusryčiais paslaugas teikiančiuose nakvynės namuose.
26. **PERSPĖJIMAS.** Prietaiso ir kai kurios kitos jo dalys naudojimo metu gali įkaisti. Reikėtų stengtis neliesti įkaitusių dalių. Vaikai iki 8 metų turėtų laikytis atokiau, nebent juos prižiūrėtų suaugusieji.
27. Naudojimo metu įrenginys įkaista. Reikėtų stengtis neliesti įkaitusių dalių, esančių krosnelės viduje.
28. Kai kurios dalys gali įkaisti naudojimo metu. Maži vaikai turėtų laikytis atokiau.

Kad išvengtumėte gaisro:

1. **Mikrobangų krosnelės veikimo metu nepalikite jos be priežiūros. Per aukštas mikrobangų galios lygis ar per ilgas gaminimo laikas gali perkaitinti maistą ir sukelti gaisrą.**
2. Elektros lizdas turi būti lengvai prieinamas, kad pavojaus atveju galėtumėte iš jo ištraukti elektros tiekimo laidą.
3. Kintamosios srovės maitinimo tiekimas turi būti 230-240 V ~, 50 Hz.
4. Turi būti numatyta atskira, tik šiam prietaisui skirta grandinė.
5. Nestatykite krosnelės ten, kur susidaro šiluma. Pavyz-





SVARBŪS SAUGOS NURODYMAI

- džiui, arti įprastos kepimo krosnies.
- 6.** Taip pat nemontuokite krosnelės labai drėgnose vietose arba vietose, kuriose kaupiasi drėgmė.
 - 7.** Nelaikykite ir nesinaudokite krosnele lauke.
 - 8.** Po naudojimosi nuvalykite bangolaidžio uždangą, krosnelės vidų, besisukantį padėklą ir jo atramą. Jie turi būti sausi ir neriebaluoti. Nusistovėję riebalai gali perkaisti, pradėti smilkti ir sukelti ugnį.
 - 9.** Šalia krosnelės ar ventiliacijos angų nelaikykite degių medžiagų.
 - 10.** Neuždenkite ventiliacijos angų.
 - 11.** Nuo maisto ir jo pakuočių nuimkite visus metalinius įspaudus, susuktas vielas ir pan. Elektros išlydis ant metalinių paviršių gali sukelti gaisrą.
 - 12.** Nenaudokite mikrobangų krosnelės aliejui pašildyti. Temperatūra yra nekontroliuojama, ir aliejus gali užsidegti.
 - 13.** Ruošdami kukurūzų spragėsius, naudokite tik specialius, mikrobangų krosnelėje paruošiamus kukurūzų spragėsius.
 - 14.** Krosnelės viduje nelaikykite maisto ar kitų daiktų.
 - 15.** Kai įjungiate krosnelę, patikrinkite nustatymus, kad įsitikintumėte, jog ji dirba pageidaujamu režimu.
 - 16.** Gamindami ar šildydami maistą su dideliu cukraus ar riebalų kiekiu, pavyzdžiui, bandeles su mėsa, pyragus ar Kalėdinius pudingus, imkitės specialių atsargumo priemonių, kad būtų išvengta perkaitimo ar gaisro.
 - 17.** Daugiau informacijos rasite atitinkamuose naudojimo vadovo patarimuose.





SVARBŪS SAUGOS NURODYMAI



Kad išvengtumėte galimo susižalojimo:

1. PERSPĖJIMAS.

Nesinaudokite krosnele, jei ji sugadinta ar veikia netinkamai. Prieš naudojimąsi patikrinkite:

- a) dureles; įsitikinkite, kad drelės tinkamai užsidaro, kad nėra nesuderintos ar kreivos.
 - b) vyrius ir apsauginius drelių užraktus; patikrinkite, ar jie nesulūžę ar neatsipalaidavę.
 - c) durų izoliaciją ir sandarinimo paviršius; ar jie nėra pažeisti.
 - d) krosnelės vidų ar dureles iš vidinės pusės; patikrinkite, ar nėra įlenkimų.
 - e) elektros maitinimo laidą ir jungiklį; įsitikinkite, kad jie nepažeisti.
2. Nejunkite krosnelės su atidarytomis drelėmis arba bet kaip pakeistais apsauginiais drelių užraktais.
 3. Nesinaudokite krosnele, jei kas nors yra tarp durų izoliacijos ir sandarinimo paviršiaus.
 4. Neleiskite, kad ant durų izoliacinės medžiagos ar artimų detalių kauptųsi riebalai ar purvas. Valykite krosnelę reguliariai ir nepalikite jokių maisto likučių. Vadovaukitės skyriuje „Priežiūra ir valymas“ pateiktais nurodymais LT-24 puslapyje.
 5. Asmenys su ŠIRDIES STIMULIATORIAIS turėtų pasitarti su savo gydytoju ar stimulatoriaus gamintoju dėl atsargumo priemonių naudojant mikrobangų krosnelę.

Kad išvengtumėte galimo elektros šoko:

1. Jokių būdu nenuimkite išorinės dangos.
2. Niekada nieko nepilkite ir nekiškite į drelių užrakto ar ventiliacijos angas. Kam nors įkritus, nedelsiant išjunkite ir atjunkite krosnelę, kreipkitės į SHARP įgaliotąjį atstovą.
3. Nemerkite maitinimo laido ar kištuko į vandenį ar kitą skystį.
4. Neleiskite, kad maitinimo laidas kabėtų virš stalo krašto ar darbo paviršiaus.





SVARBŪS SAUGOS NURODYMAI

5. Elektros tiekimo laidą laikykite toliau nuo įkaitusių paviršių, įskaitant krosnelės galinę pusę. 6. Nebandykite patys pakeisti krosnelės lempos ir neleiskite to atlikti kitiems, išskyrus SHARP įgaliotąjį elektriką. Jei krosnelės lempa nedega, kreipkitės į savo prekybos agentą ar SHARP įgaliotąjį atstovą.

Kad išvengtumėte galimo sproginimo ir staigaus užvirimo:

1. Niekada nenaudokite sandariai uždarytos taros. Prieš šildydami nuimkite dangtį. Dėl susidariusio spaudimo uždaras indas gali sprogti net po to, kai krosnelė išsijungia.
2. Mikrobangomis šildydami skysčius, elkitės atsargiai. Naudokite indą plačiais kraštais, kad burbulai galėtų nutekėti.

Niekada nešildykite skysčių inde su siauru kakleliu, pvz., kūdikio buteliuke, nes tai gali sukelti turinio išsiliejimą ir nudegimus.

Kad išvengtumėte staigaus verdančio skysčio išsiliejimo ir galimo nudegimo:

1. Nešildykite skysčio pernelyg ilgai.
 2. Prieš šildydami / pašildydami skystį, jį išmaišykite.
 3. Skysčio pašildymo metu rekomenduojama į jį įmerkti stiklinę lazdelę ar panašų įrankį (ne metalinį).
 4. Pašildę skystį, palaikykite jį krosnelėje bent 20 sekundžių, tai leis išvengti uždelsto staigaus užvirimo.
3. Prieš gamindami tokius produktus kaip bulvės, dešrelės ir vaisiai, pradurkite žievelę, nes kitaip jie gali sprogti.

Kad išvengtumėte galimo nudegimo

1. Kad apsisaugotumėte nuo nudegimų, imdami maistą iš krosnelės naudokite puodkėlę ar orkaitės pirštines.
2. Atidarydami indą, kukurūzų spragėsių pakuotes, kepimo maišelius ir pan., visada laikykite juos toliau nuo veido ir rankų, kad nenusidegintumėte garais ar išsiveržusiu verdančiu skysčiu.





SVARBŪS SAUGOS NURODYMAI



- 3. Kad išvengtumėte nudegimų, visada patikrinkite maisto temperatūrą ir prieš patiekdami išmaišykite bei atidžiai patikrinkite maisto, kurį duodate kūdikiams, vaikams ir seniems žmonėms, temperatūrą. Indo temperatūra nenurodo maisto ar gėrimo temperatūros; visada patikrinkite maisto temperatūrą.**
- 4. Atidarydami krosnelės duris, visada stovėkite atokiau, kad išvengtumėte nudegimų garais ar karščiu.**
- 5. Įdarytus maisto patiekalus po kepimo supjaustykite, kad išleistumėte garą ir išvengtumėte nudegimų.**

Kad apsaugotumėte vaikus nuo netinkamo naudojimo

- 1. Nesiremkite ir nesisupkite ant krosnelės durelių.**
- 2. Vaikams turi būti paaiškintos visos svarbios saugumo instrukcijos: visada naudoti puodkėlę, atsargiai nuimti taros dangtį; ypatingai atkreipti dėmesį į pakuotes (pvz., savaimę įkaistančias medžiagas), sukurtas traškiems užkandžiams gaminti, kadangi jos gali būti ypatingai karštos.**

Kiti įspėjimai

- 1. Jokiu būdu niekada nemodifikuokite krosnelės.**
- 2. Nejudinkite krosnelės veikimo metu.**
- 3. Ši krosnelė yra skirta tik ruošti maistą namuose, ja galima tik ruošti maistą. Ji nėra skirta naudoti komercinėje aplinkoje ar laboratoriniams tyrimams.**

Kad naudojimasis krosnele nesukeltų problemų ir pavojaus:

- 1. Niekada nesinaudokite krosnele, kai ji yra tuščia, nebent tai daryti rekomenduoja šis naudojimo vadovas. Kitu atveju galite sugadinti krosnelę.**
- 2. Kai skrudinate patiekalus ar naudojate savaimę įkaistančias medžiagas, po besisukančio padėklo visada padėkite karščiui atsparų izoliatorių, pvz., porceliano lėkštę. Neviršykite maisto šildymui skirto laiko.**
- 3. Nenaudokite metalinių indų, kurie atspindi mikrobangas ir gali sukelti elektros kibirkščiavimą. Naudokite tik šiai krosnelei skirtą besisukantį padėklą ir jo atramą.**





SVARBŪS SAUGOS NURODYMAI

Nejunkite krosnelės be besisukančio padėklo.

4. Krosnelės veikimo metu nedėkite nieko ant jos išorinės dangos.

PASTABA.

Jei Jūs nesate tikri, kaip prijungti krosnelę, pasitarkite su įgaliotu kvalifikuotu elektriку. Nei prietaiso gamintojas, nei jo pardavėjas nėra atsakingas dėl krosnei padarytos žalos ar asmeninių sužeidimų, kilusių dėl netinkamai atliktos elektros jungties. Vandens garai ar lašai kartais gali susiformuoti ant krosnelės sienų ar aplink durų izoliaciją bei sandarinimo paviršių. Tai yra normalus reiškinys ir nereiškia mikrobangų nuotėkio ar kitų gedimo požymių.

ĮMONTUOTAS RINKINYS

Šioje krosnelėje nėra jokio įmontuoto rinkinio.

Ši krosnelė skirta naudoti tik ant stalo paviršiaus.



MONTAVIMAS



1. Iš krosnelės vidaus išimkite visas pakavimo medžiagas ir nuplėškite bet kokią apsauginę plėvelę. Atidžiai patikrinkite, ar nėra krosnelės pažeidimo žymių.
2. Pastatykite krosnelę ant plataus, lygaus paviršiaus, pakankamai tvirto, kad galėtų išlaikyti krosnelės ir joje ruošiamų patiekalų svorį. Nestatykite krosnelės į spintą.
3. Parinkite tinkamą vietą, kad būtų užtikrinta pakankamai atviros vietos oro įtraukimo ir (ar) išpūtimo ventilijai. Prietaiso galinė pusė turėtų būti nukreipta į sieną.
 - Tarp krosnelės ir sienos reikia palikti bent 20 cm tarpą.
 - Palikite mažiausiai 30 cm tarpą virš krosnelės.
 - Nenuimkite kojelių, esančių krosnelės apačioje.
 - Ventilacinių angų blokavimas gali sugadinti krosnelę.
 - Pastatykite krosnelę kuo toliau nuo radijo imtuvų ir TV. Krosnelės veikimas gali trikdyti radijo ar TV signalų priėmimą.

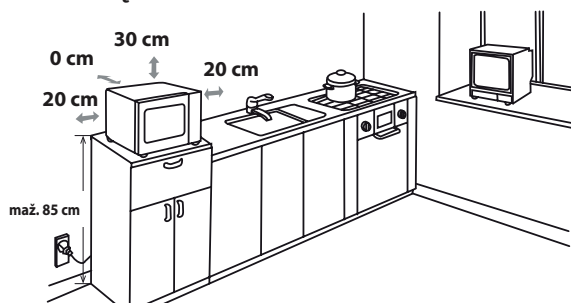

4. Veikimo metu krosnelės durelės gali įkaisti. Pastatykite ar įtaisykite krosnelę, kad jos apačia būtų 85cm ar daugiau virš grindų. Vaikus laikykite atokiau nuo durelių, kad jie išvengtų nudegimų.

5. Saugiai įjunkite krosnelės kištuką į standartinį, įžemintą elektros lizdą.

PERSPĖJIMAS. Nestatykite krosnelės karštį skleidžiančiose ir drėgmę kaupiančiose vietose (pavyzdžiui, šalia tradicinės krosnies) arba šalia greitai užsidegančių medžiagų (pavyzdžiui, užuolaidų).





MONTAVIMAS

Neuždenkite ir neužblokuokite ventiliacinių angų.
Nestatykite daiktų ant krosnelės.

ELEKTRINĖS JUNGTYS

- Neleiskite, kad maitinimo laidas ar kištukas susiliestų su vandeniu.
- Kištuką tinkamai įstatykite į elektros lizdą.
- Nejunkite kitų įrenginių į tą patį lizdą naudodami kištuko adapterį.
- Jei maitinimo laidas pažeistas, jį turi pakeisti „Sharp“ patvirtinta įstaiga arba kvalifikuotas asmuo, kad būtų išvengta pavojaus.
- Ištraukdami kištuką iš elektros lizdo visada jį laikykite, niekada netraukite laido jo neprilaikydami, kadangi galite pažeisti maitinimo laidą bei kištuko jungtis.
- Jeigu jūsų krosnelės kištukas yra keičiamas ir netelpa į jūsų elektros lizdą, nuimkite kištuką tinkamai (nenupjaukite).
- Jei jūsų krosnelės kištukas nėra keičiamas ir netelpa į jūsų elektros lizdą, nupjaukite kištuką.



PERSPĖJIMAS. ŠIS PRIETAISAS TURI BŪTI ĮŽEMINTAS.





PRIŠ ĮJUNGIANT





Prijunkite krosnelę. Krosnelės ekrane pasirodys „1:00“ ir  pasigirs garsinis signalas. Šiame modelyje įtaisyta laikrodžio funkcija ir todėl budėjimo režimu krosnelė sunaudoja apie 1,0W.
Žr. toliau, kaip nustatyti laikrodį.

LAIKRODŽIO NUSTATYMAS



Jūsų krosnelė turi skaitmeninio laikrodžio funkciją, galite pasirinkti nustatyti laikrodžio laiką 24 arba 12 valandų ciklu parengties režimu.

1. Nuspauskite **VIRTUVĖS LAIKMAČIO / LAIKRODŽIO NUSTATYMO** mygtuką vieną kartą ir palaikykite 3 sekundes, bus rodoma „Hr 24“ ir įsižiebs laikrodžio indikatorius .
2. Nuspauskite **VIRTUVĖS LAIKMAČIO / LAIKRODŽIO NUSTATYMO** mygtuką du kartus, bus rodoma „Hr 12“ ir įsižiebs laikrodžio indikatorius .
3. Pasirinkę valandų ciklą, nuspauskite skaičių mygtukus **10Min, 1Min, 10Sec**, kad įvestumėte laikrodžio laiką.
4. Nuspauskite **VIRTUVĖS LAIKMAČIO / LAIKRODŽIO NUSTATYMO** mygtuką, kad laikrodis būtų suaktyvintas. Ekrane blyksės skaitmeninio laiko piktograma „:“ ir laikrodžio indikatorius  nebebus rodomas.

PASTABOS.

Jeigu laikrodžio nustatymo metu nuspausite **SUSTABDYMO / IŠVALYMO** mygtuką, visi nustatymai išsitrins.

- Jei kuriuo nors metu nutrūksta elektros energijos tiekimas, jam atsistačius krosnelės ekrane mirksės „01:00“. Jei elektros energijos tiekimas nutrūksta gamtinimo metu, programa bus ištrinta. Nustatytas dienos laikas taip pat išsitrins.

VIRTUVĖS LAIKMAČIO FUNKCIJA



Galite naudoti virtuvės laikmatį, kai nenaudojate mikrobangų krosnelės, pavyzdžiui, virdami kiaušinus ant įprastos viryklės arba norėdami nustatyti pagaminto ar atšildomo maisto stovėjimo laiką.

Pavyzdys.

Laikmačio nustatymas 5 minutėms.

- | | | | |
|---|--|---|--|
| <ol style="list-style-type: none"> 1. Nuspauskite VIRTUVĖS LAIKMAČIO / LAIKRODŽIO NUSTATYMO mygtuką vieną kartą, sumirksės piktograma „:“ ir įsižiebs indikatorius . | <ol style="list-style-type: none"> 2. Nuspauskite skaičių mygtukus 10Min, 1Min, 10Sec, kad įvestumėte laiką. | <ol style="list-style-type: none"> 3. Nuspauskite PALEIDIMO / SPARČIOJO PALEIDIMO mygtuką, kad paleistumėte laikmatį. | <ol style="list-style-type: none"> 4. Patikrinkite ekraną. (Ekrane bus rodomas skaičiuojamas gamtinimo laikas ir įsižiebs indikatorius) |
|---|--|---|--|

Kai laikmatis rodytų 0:00, du kartus išgirsite garsinį signalą, ir LCD ekrane pamatysite dienos laiką. Jūs galite įvesti bet kokią laiką iki 99 minučių, 50 sekundžių. Norėdami atšaukti **VIRTUVĖS LAIKMATĮ** atgalinio laiko skaičiavimo metu, paprasčiausiai nuspauskite **SUSTABDYMO / IŠVALYMO** mygtuką.





PASTABA: **VIRTUVĖS LAIKMAČIO** funkcijos negalima naudoti gamtinimo metu.



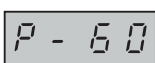
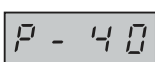

MIKROBANGŲ GALIOS LYGIAI

Jūsų mikrobangų krosnelė turi 6 galios lygius. Norėdami nustatyti galios lygį, vadovaukitės toliau pateiktais nurodymais.

Mikrobangų galios lygio nustatymas:	LCD ekranas	Mikrobangų galios lygis
<ul style="list-style-type: none"> Vieną kartą paspaudus MIKROBANGŲ KROSNELĖS GALIOS LYGIO mygtuką, bus rodomas P100 galios lygis, o ekrane tuo pačiu metu įsijiebs mikrobangų ir galios lygio indikatorius . Nuspauskite MIKROBANGŲ KROSNELĖS GALIOS LYGIO mygtuką, kad pakeistumėte galios lygį, kol ekrane bus nurodomas reikiamas lygis. Nuspauskite skaičių mygtukus 10Min, 1Min, 10Sec, kad įvestumėte gaminimo laiką, tuomet nuspauskite PALEIDIMO / SPARČIOJO PALEIDIMO mygtuką, kad paleistumėte krosnelę. Norėdami patikrinti galios lygį gamini- mo metu, paspauskite MIKROBANGŲ KROSNELĖS GALIOS LYGIO mygtuką. Galios lygis bus rodomas 4 sekundes. Tuo metu krosnelė toliau skaičiuoja gaminti likusį laiką. Parengties režimu nuspauskite skaičių mygtukus 10Min, 1Min, 10Sec tiesiogiai, numatytasis galios lygis yra P100. 		AUKŠTAS = 100 %
		VIDUTINIS-AUKŠ- TAS = 80 %
		VIDUTINIS = 60 %
		VIDUTINIS-ŽEMAS = 40 %
		ŽEMAS = 20 %

Paprastai rekomenduojamas mikrobangų galios lygis:

P100 – (AUKŠTAS galios lygis = 900W) naudo- jamas greitai paruošti maistą ar pašildyti, pvz., troškinius, karštus gėrimus, daržoves ir pan.

P80 – (VIDUTINĖ-AUKŠTA galia = 720W) naudojama kieto maisto gaminimui, pvz., kepsniams, mėsos vyniotiniams ir antriems patiekalams, taip pat jautriems maisto pro- duktams tokiems kaip biskvitas. Šiuo suma- žintu galios lygiu maistas išvirs tolygiai ir neprieps prie indo kraštų.

P60 – (VIDUTINĖ galia = 540 W) skirtas jau- tienai paruošti. Šį galios lygį rekomenduoja- ma naudoti norint užtikrinti tinkamą mėsos apdorojimą, pvz. gaminant jautienos troški- nį. Šį galios lygį rekomenduojama naudoti, kad mėsa būtų minkštesnė.

P40 – (VIDUTINĖ-MAŽA galia = 360 W) ga- lia skirta atitirpinimui. Pasirinkite šį režimą, kad užtikrintumėte, jog patiekalas atitirpsta tolygiai.

Šis nustatymas taip pat idealus ryžių, maka- ronų, koldūnų pavirinimui ir kiaušinių kre- mo gaminimui.

P20 – (ŽEMAS galios lygis = 180 W) skirtas švelniai atitirpinti, pvz., kremą ar tešlą.

P00 – krosnelės vidaus temperatūrai atvė- sinti.

RANKINIS VALDYMAS



Durelių atidarymas.

Norėdami atidaryti dureles, patraukite už durelių rankenėlės.

Krosnelės įjungimas.

Priklausomai nuo maisto rūšies arba pageidaujimų rezultatų įdėkite maistą į tinkamą indą ir padėkite jį ant besisukančio padėklo arba dėkite maistą tiesiai ant padėklo. Uždarykite dureles ir nuspauskite **PALEIDIMO / SPARČIOJO PALEIDIMO** mygtuką, kai pasirinksite pageidaujamą gaminimo režimą.

Jei nustačius gaminimo programą per 20 sek. nenuspaudžiamas **PALEIDIMO / SPARČIOJO PALEIDIMO** mygtukas, nustatymas bus atšauktas.

PALEIDIMO / SPARČIOJO PALEIDIMO mygtuką reikia nuspausti, jei norite tęsti gaminimą, kai gaminimo metu atidarėte dureles. Paspaudę mygtuką, vieną kartą išgirsite signalą. Jeigu paspausite netinkamai, neišgirsite jokio garso.

Naudokite **SUSTABDYMO / IŠVALYMO** mygtuką:

1. Klaidingiems programavimo nustatymams ištrinti.
2. Laikinam krosnelės darbo sustabdymui.
3. Norėdami gaminimo metu nutraukti nustatytą programą, **SUSTABDYMO / IŠVALYMO** mygtuką nuspauskite du kartus.
4. Užrakto nuo vaikų nustatymas ir atšaukimas (žr. LT-18 puslapį).

GAMINIMAS MIKROBANGŲ KROSNELĖJE



Jūsų krosnelė gali būti užprogramuota iki 99 minučių 50 sekundžių (99:50).

Gaminimo (atitirpinimo) laiko įvesties vienetai siekia nuo 10 sek. iki 10 min.

Tai priklauso nuo bendro gaminimo (atitirpinimo) laiko, nurodomo lentelėje.

Gaminimo laikas	Padidinimo vienetas
0-1 min.	10 sek.
1-10 min.	1 min.
10-99 min.	10 minučių

GAMINIMAS / ATITIRPINIMAS RANKINIU BŪDU

- Įveskite gaminimo laiką ir naudokite mikrobangų lygius P100 – P20 (žr. psl. LT-17).
- Gaminimo metu 2–3 kartus pamaišykite ar apverskite maistą, jei reikia.
- Po gaminimo uždenkite maistą ir palikite pastovėti, jei rekomenduojama.
- Po atitirpinimo uždenkite maistą aliuminio folija ir palikite, kad maistas visiškai atitirptų.

Pavyzdys.

Norėdami gaminti 2 minutes ir 30 sekundžių P80 (80 %) mikrobangų lygiu.

1. Nuspauskite **MIKROBANGŲ KROSNELĖS GALIOS LYGIO** mygtuką. Bus rodomas P100.
2. Nuspauskite **MIKROBANGŲ KROSNELĖS GALIOS LYGIO** mygtuką, kad pasirinktumėte P80 galios lygį.
3. Nuspauskite skaičių mygtukus **10Min, 1Min, 10Sec**, kad įvestumėte gaminimo laiką.
4. Norėdami pradėti gaminti, nuspauskite **PALEIDIMO / SPARČIOJO PALEIDIMO** mygtuką. (Ekrane bus skaičiuojamas gaminimo laikas.)



PASTABA.

- Kai krosnelė paleidžiama, įsižiebia krosnelės lempa.
- Jei maisto gaminimo / atitirpinimo metu atidarote dureles norėdami pamaišyti ar apversti maistą, ekranas užgesa automatiškai. Gaminimo / atitirpinimo laikas pradedamas skaičiuoti, kai uždarote dureles ir nuspaudžiate **PALEIDIMO / SPARČIOJO PALEIDIMO** mygtuką.

LT-18



GAMINIMAS MIKROBANGŲ KROSNELĖJE

- Pasibaigus gaminimui / atitirpinimui, ekrane bus rodomas anksčiau nustatytas dienos laikas.
- Jei veikimo metu norite sužinoti mikrobangų galios lygį, nuspauskite **MIKROBANGŲ GALIOS LYGIO** mygtuką. Esamas galios lygis bus rodomas 3 sekundes.



GAMINIMAS ANT GROTELIŲ / GAMINIMAS MIKROBANGŲ KROSNELĖJE IR ANT GROTELIŲ

1. KEPIMAS ANT GROTELIŲ

Krosnelės viršuje esantis kaitinimo elementas turi tik vieną nustatymą. Smulkius maisto produktus, pvz., kumpį ar pyragaičius, būtina padėkite ant grotelių. Maistą taip pat galite padėti ir ant plačios bei karščiui atsparios lėkštės, pastatytos ant grotelių.

Pavyzdys.

20 minučių kepinimas naudojant **KEPIMO** mygtuką.

1. Vieną kartą nuspauskite **KEPIMO** mygtuką.
Bus rodoma  „Grl“.
2. Nuspauskite **10Min, 1Min, 10Sec** reikiama kaitinimo laikui nustatyti.
3. Nuspauskite **PALEIDIMO / SPARČIOJO PALEIDIMO** mygtuką, kad pradėtumėte kepinimą.
(Gaminimo metu ekrane bus skaičiuojamas laikas.)



100 % kepinimo galia 5 min., tuomet galia sumažinama iki 60 %, kol gaminimas baigiamas.

1. GAMINIMAS MIKROBANGŲ KROSNELĖJE IR ANT GROTELIŲ

GAMINIMAS MIKROBANGŲ KROSNELĖJE IR ANT GROTELIŲ suderina mikrobangų galią ir kepinimą ant grotelių. **GAMINIMAS MIKROBANGŲ KROSNELĖJE IR ANT GROTELIŲ** reiškia, kad galima gaminti pamainomis naudojant mikrobangų galią ir kepintuvo galią.

Kombinuodami mikrobangas su kaitinimo elemento funkcija sutrumpinsite gaminimo laiką ir dailiai paskrudinsite maistą.

Yra 2 kombinavimo būdai:

KOMBINACIJA 1 (ekranas: „Co-1“)



8 sek. naudojamos mikrobangos, tuomet sustabdoma 2 sek., kepin tuvas veikia 18 sek., sustoja 5 sek. – tai yra vienas ciklas.

KOMBINACIJA 2 (ekranas: „Co-2“)

13 sek. naudojamos mikrobangos, tuomet sustabdoma 5 sek., kepin tuvas veikia 10 sek., sustoja 5 sek. – tai yra vienas ciklas.

Pavyzdys.

Gaminimas 20 min. naudojant **GAMINIMO MIKROBANGŲ KROSNELĖJE IR ANT GROTELIŲ** funkciją su „Co-1“.

1. Nuspauskite **GAMINIMO MIKROBANGŲ KROSNELĖJE IR ANT GROTELIŲ** mygtuką, tuomet bus rodoma „Co-1“
“” „”.
2. Nuspauskite **10Min, 1Min, 10Sec** reikiama kaitinimo laikui nustatyti.
3. Nuspauskite **PALEIDIMO / SPARČIOJO PALEIDIMO** mygtuką, kad pradėtumėte gaminimą.
(Gaminimo metu ekrane bus skaičiuojamas laikas.)





GAMINIMAS ANT GROTELIŲ / GAMINIMAS MIKROBANGŲ KROSNELĖJE IR ANT GROTELIŲ



PASTABOS dėl GAMINIMO MIKROBANGŲ KROSNELĖJE IR ANT GROTELIŲ:

- Kaitinimo elemento įkaitinimas prieš kepimą nėra būtinas.
- Pirmą kartą įjungę kepintuvą galite pajusti dūmus ar degusių kvapą. Tai yra normalu ir nereiškia, kad krosnelė yra sugedusi. Kad išvengtumėte šios problemos, įjunkite kepintuvą ir 20 minučių palikite jį kaisti be maisto.

SVARBI INFORMACIJA. Norėdami išsklaidyti kepimo metu besikaupiančius dūmus ar kvapus, atidarykite langą ar įjunkite virtuvinį ventiliatorių.



PERSPĖJIMAS.

Durėlės, išorinė dangą, krosnelės vidus ir priedai krosnelės veikimo metu labai įkaista. Kad išvengtumėte nudegimų, visada naudokite storas orkaitės pirštines.

KITOS PATOGIOS FUNKCIJOS



1. DELSOS LAIKAS

Naudodami šią funkciją, galite iš anksto nustatyti programą – vėliau mikrobangų krosnelė veiks pagal šią programą.

- Parengties režimu nustatykite pageidaujamą programą.
- Vieną kartą nuspauskite **DELSOS LAIKMAČIO** mygtuką – bus rodomas dienos laikas ir įsijiebs delsos laikmačio indikatorius.
- Nuspauskite skaičių mygtukus **10Min 1Min 1Sec**, kad nustatytumėte laiką, kada norite paleisti programą.
- Nuspauskite **PALEIDIMO / SPARČIOJO PALEIDIMO** mygtuką. Kai laikrodis pasieks iš anksto nustatytą laiką, sistema automatiškai paleis iš anksto nustatytą programą.

PASTABA.

- Esant delsos laikmačio būsenai, nuspauskite **DELSOS LAIKMAČIO** mygtuką. Iš anksto nustatytas gaminimo laikas bus rodomas 5 sekundes. Galite nuspausti **SUSTABDYMO / IŠVALYMO** mygtuką laikmačio funkcijai atidėti.
- Sparčiojo paleidimo, atitirpinimo pagal svorį metu negalima naudoti delsos laikmačio funkcijos.

2. SPARTUSIS PALEIDIMAS

Tiesioginė pradžia

Galite tiesiogiai pradėti gaminti P100 mikrobangų galios lygiu 30 sekundžių nuspausdami **PALEIDIMO / SPARČIOJO PALEIDIMO** mygtuką. Gaminimo procesas bus pradėtas nedelsiant ir kiekvienas mygtuko spustelėjimas padidins gaminimo laiką 30 sekundžių.

PASTABA. Gaminimo laikas daugiausiai gali būti pratęstas 10 minutėmis.

3. UŽRAKTAS NUO VAIKŲ

Užraktą naudokite jei norite, kad krosnele nesinaudotų neprižiūrimi maži vaikai.

a. UŽRAKTO NUO VAIKŲ nustatymas:

Kai įjungtas budėjimo režimas, paspauskite ir laikykite nuspaudę 3 sek. **SUSTABDYMO / IŠVALYMO** mygtuką. Išgirsite ilgą pypsėjimą, reiškiantį, kad įjungėte vaikų apsaugos režimą ir indikatorius pradės šviesti kartu su dabartiniu laiku. Jei laikrodis nebuvo rodomas, laikykites šių nurodymų:



b. UŽRAKTO NUO VAIKŲ atšaukimas:

Kai įjungtas budėjimo režimas, paspauskite ir laikykite nuspaudę 3 sekundes **SUSTABDYMO / IŠVALYMO** mygtuką. Išgirsite ilgą pypsėjimą, tai reiškia, kad užraktas atleistas.

LT-20





ATITIRPINIMO FUNKCIJA PAGAL SVORĮ



ATITIRPINIMAS PAGAL SVORĮ

Mikrobangų krosnelėje yra iš anksto nustatytas laikmatis ir galios lygiai, kad tokį maistą kaip kiauliena, jautiena ir vištiena būtų galima lengvai atitirpinti.

Galima pasirinkti svorį nuo 100 g iki 1800 g intervalais po 100 g.

Toliau pateiktame pavyzdyje nurodoma, kaip naudojama ši funkcija.

Pavyzdys. Jei norite atitirpinti 1,2 kg mėsos naudodami **ATITIRPINIMAS PAGAL SVORĮ** funkciją. Padėkite mėsą į plokščią indą ar ant grotelių, stovinčių ant stiklinio padėklo atitirpinimo lentynėlės.

1. Vieną kartą nuspauskite **ATITIRPINIMO PAGAL SVORĮ** mygtuką.
2. Norimą svorį įveskite spausdami  , kol ekrane bus rodoma:
3. Nuspauskite **PALEIDIMO / SPARČIOJO PALEIDIMO** mygtuką, kad pradėtumėte atitirpinimą. (Atitirpinimo metu ekrane bus skaičiuojamas laikas.)



PASTABA.

- Prieš užšaldydami maistą, įsitikinkite, kad jis yra šviežias ir geros kokybės.
- Jei reikia, smulkius mėsos ar paukštienos plotus uždenkite aliuminio folijos gabaliukais. Tai neleis mėsai įkaisti. Įsitikinkite, kad folija nesiliečia prie krosnelės sienų.
- Maisto svoris turėtų būti suapvalintas iki artimiausio 100 g, pavyzdžiui, 650 g iki 700 g.
- Praėjus pusei viso atitirpinimo laiko, sistema pristabdoma ir pasigirsta pyptelėjimas, primenantis jums apversti maistą, kad būtų užtikrintas tolygus atitirpinimas. Kai tai baigta, nuspauskite **PALEIDIMO / SPARČIOJO PALEIDIMO** mygtuką atitirpinimui tęsti.



ATITIRPINIMO FUNKCIJA PAGAL LAIKĄ

ATITIRPINIMAS PAGAL LAIKĄ

Ši funkcija leidžia greitai atitirpinti maistą ir patiems pasirinkti atitirpinimo trukmę priklausomai nuo maisto tipo. Žemiau pateiktas pavyzdys nurodo, kaip naudotis šia funkcija. Laiko intervalas yra 0:10 – 99:50.

Pavyzdys. Norėdami atitirpinti maistą per 10 minučių.

1. Nuspauskite **ATITIRPINIMO PAGAL LAIKĄ** mygtuką.
2. Įveskite gamavimo laiką nuspausdami skaičių mygtukus **10Min, 1Min, 10Sec**, kol ekrane bus rodoma: 10:00.
3. Nuspauskite **PALEIDIMO / SPARČIOJO PALEIDIMO** mygtuką, kad pradėtumėte atitirpinimą. (Atitirpinimo metu ekrane bus skaičiuojamas laikas.)

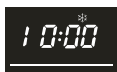

Pastabos dėl atitirpinimo pagal laiką:

- Iš anksto nustatyto mikrobangų galios lygio keisti negalima.
- Prieš užšaldydami maistą, įsitikinkite, kad jis yra šviežias ir geros kokybės.
- Jei reikia, smulkius mėsos ar paukštienos plotus uždenkite aliuminio folijos gabaliukais. Tai neleis mėsai įkaisti. Įsitikinkite, kad folija nesiliečia prie krosnelės sienų.
- Praėjus vieni trečiąjį viso atitirpinimo laiko, sistema pristabdoma ir pasigirsta pyptelėjimas, primenantis jums apversti maistą, kad būtų užtikrintas tolygus atitirpinimas. Kai tai baigta, nuspauskite **PALEIDIMO / SPARČIOJO PALEIDIMO** mygtuką atitirpinimui tęsti.

AUTOMATINIO MENIU FUNKCIJA



The **AUTOMATINIS MENIU** automatiškai apskaičiuoja tinkamą maisto gaminimo režimą ir maisto gaminimo laiką (duomenys pateikiami LT-22, LT-23 puslapiuose). Daugiau informacijos apie tai, kaip naudotis šia funkcija rasite žemiau pateiktame pavyzdyje



Pavyzdys. Jei norite paruošti 0,3 kg ryžių naudodami automatinio RYŽIŲ gaminimo funkciją.

1. Norėdami pasirinkti pageidaujamą automatinį meniu, vieną kartą nuspausite mygtuką **RICE** (Ryžiai).
2. Dar kartą spauskite mygtuką **RICE** (Ryžiai), kol bus rodomas pageidaujamas svoris.
3. Nuspauskite **PALEIDIMO / SPARČIOJO PALEIDIMO** mygtuką, kad pradėtumėte gaminimą.



PASTABA.

- Papildomoms automatinio meniu programoms (automatinio meniu lentelė LT-22, LT-23 puslapiuose) naudokite pasirinkti.
- Maistą, kuris sveria daugiau / mažiau nei pateikta **AUTOMATINIO MENIU** lentelėje, LT-22, LT-23 puslapiuose, gaminkite rankiniu būdu.

AUTOMATINIO MENIU LENTELĖ



AUTOMATINIS MENIU	EKRANAS	SVORIS / PORCIJA	GAMINIMO LAIKAS	GALIOS LYGIS
Gėrimai		200 ml	1:30	P100
		400 ml	2:40	
		600 ml	3:50	
Su lupenomis virtos bulvės		1(230 g)	6:00	P100
		2(460 g)	9:00	
		3(690 g)	13:00	
Daržovės		200 g	3:00	P100
		300 g	4:00	
		400 g	5:00	
		500 g	6:00	
		600 g	7:00	
Pica		150 g	0:50	P100
		300 g	1:20	
		450 g	1:50	
Ryžiai		150 g	15:00	30 % laiko P100 70 % laiko P40
		300 g	20:00	
		450 g	25:00	
		600 g	30:00	

LIETUVIŠKAI

LT-22



AUTOMATINIO MENIU LENTELĖ

AUTOMATINIS MENIU	EKRANAS	SVORIS / PORCIJA	GAMINIMO LAIKAS	GALIOS LYGIS
Kepti vištienos gabalėliai		200 g	12:00	C1 kombinacija (10 mikrobangos, 23 kepinimas) 2/3 kart. apversti
		2 dubenėliai	15:00	
		3 dubenėliai	18:00	
		500 g	21:00	
		600 g	24:00	
Kukurūzų spragėsiai	A-1	100 g	2:30	P100
Automatinis pašildymas	A-2	200 g	1:30	P100
		300 g	2:00	
		400 g	2:30	
		500 g	3:00	
		600 g	3:30	
		700 g	4:00	
		800 g	4:30	
Sriuba	A-3	1 puodas	2:20	P100
		2 puodas	4:00	
		3 puodas	5:40	
Ant grotelių keptas kepsnys	A-4	200 g	12:00	C1 kombinacija (10 mikrobangos, 23 kepinimas) 2/3 kart. apversti
		300 g	15:00	
		400 g	18:00	
		500 g	21:00	
		600 g	24:00	
Ant grotelių kepta kiauliena	A-5	100 g	9:00	C1 kombinacija (10 mikrobangos, 23 kepinimas) 2/3 kart. apversti
		200 g	12:00	
		300 g	15:00	
Ant grotelių keptas kotletas	A-6	200 g	12:00	C1 kombinacija (10 mikrobangos, 23 kepinimas) 2/3 kart. apversti
		300 g	15:00	
		400 g	18:00	
		500 g	21:00	
		600 g	24:00	
Ant grotelių kepti žuvies gabaliukai	A-7	200 g	12:00	C1 kombinacija (10 mikrobangos, 23 kepinimas) 2/3 kart. apversti
		300 g	15:00	
		400 g	18:00	
		500 g	21:00	
		600 g	24:00	



AUTOMATINIO MENIU LENTELE



Svarbi informacija apie mikrobangomis ruošiamus kukurūzų spragėsius:

1. Pasirinkus 0,1 gramų kukurūzų spragėsių pakuotę prieš gaminimą rekomenduojama nulenkėti kiekvieną maišelio kampą trikampi.



2. Jei / Kai kukurūzų spragėsių pakuotė išspūčia ir nebesisuka krosnelės viduje, paspauskite **SUSTABDYMO / IŠVALYMO** mygtuką, atidarykite dureles ir pataisykite pakuotės padėtį, kad užtikrintumėte tolesnį tolygų gaminimą.

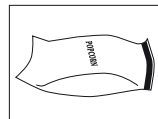

PRIEŽIŪRA IR VALYMAS



ĮSPĖJIMAS: NENAUDOKITE KOMERCINĖMS ORKAITĖMS SKIRTŲ VALIKLIŲ, GARO VALIKLIŲ, ABRAZYVINIŲ IR AŠTRIŲ VALIKLIŲ, KURIŲ SUDĖTYJE YRA NATRIO ŠARMO AR KITOKIŲ MEDŽIAGŲ, GALINČIŲ PĄŽEISTI MIKROBANGŲ KROSNELĖS PAVIRŠIŲ. VALYKITE KROSNELĘ REGULIARIAI IR NEPĀLIKITE JOKIŲ MAISTO LIKUČIŲ. Krosnelė turi būti švari, nes nešvara gali lemti paviršiaus nusidėvėjimą, o tai neigiamai veikia įrangos veikimą ir gali sukelti pavojų.

Krosnelės išvaizda

Išorinė jūsų krosnelės pusė gali būti lengvai valoma švelniu muilu ir vandeniui. Muilą nušluostykite drėgna audinio šluoste. Nepamirškite nusausinti įrangos paviršiaus švelniu rankšluosčiu.

Valdymo skydelis

Prieš valydami, atidarykite jos dureles, kad išjungtumėte valdymo skydelį.

Valdymo mygtukus valykite itin atsargiai. Naudokite tik vandeniu sudrėkintą šluostę, švelniai valykite skydelį, kol jis taps švarus. Stenkitės nenaudoti pernelyg daug vandens. Nenaudokite jokių cheminių ar abrazyvinių valiklių.

Krosnelės vidus

1. Bet kokias maisto dėmes ar išsiliejimus valykite švelniu, drėgnu audiniu arba kempine kiekvieną kartą, kol krosnelė dar šilta. Sunkesnes dėmes galite valyti muiluotu vandeniu ir švelniu audiniu, trindami nešvarias vietas keletą kartų, kol purvas nusivalo. Nenuimkite bangolaidžio uždangos.

2. Įsitikinkite, kad muilas ir vanduo neprasiskverbia per smulkias išorinės dangos angas, nes tai gali sugadinti krosnelę.

3. Krosnelės vidui valyti nenaudokite purškiamo tipo valiklių. Bangolaidžio uždanga visada turi būti švari.

Bangolaidžio uždanga yra pagaminta iš trapios medžiagos, todėl ją valykite labai atidžiai (vadovaukitės viršuje pateiktomis valymo instrukcijomis).

PASTABA. Bangolaidžio uždangą gali suardyti perdėtas mirkymas.

Bangolaidžio uždanga yra nepataisoma dalis ir be reguliaraus valymo turi būti pakeista.

Durelės

Kad pašalintumėte visus purvo pėdsakus, reguliariai valykite dureles iš abiejų pusių, durų izoliaciją ir kitas dalis švelniu, drėgnu audiniu. Nenaudokite aštrių abrazyvinių valiklių ar aštrių metalinių skutiklių krosnelės durų stiklui valyti, nes tai gali subraižyti paviršių ar net įskelti stiklą.

PASTABA. nenaudokite garo valiklių.

Stiklinis plokščias padėklas

Visiems purvo pėdsakams pašalinti reguliariai valykite stiklinį padėklą minkštą drėgna šluoste, kai stiklinis plokščias padėklas nėra karštas. Sunkesnes dėmes galite valyti muiluotu vandeniu ir švelniu audiniu, trindami nešvarias vietas keletą kartų, kol purvas nusivalo. Nenaudokite abrazyvinių valiklių arba aštrių metalinių skutiklių stikliniam plokščiam padėklui valyti.

Patarimas dėl valymo – kad būtų lengviau valyti:

Į puodą įdėkite pusę citrinos, įpilkite 300 ml (1/2 pintos) vandens ir pašildykite 100 % galia 10–12 minučių.

Krosnelę valykite minkštu, sausu audiniu.





MAISTO GAMINIMUI TINKAMI INDAI

Gaminant ar atitirpinant maistą mikrobangų krosnele mikrobangos turi pereiti per tarą, kad įsiskverbtų į maistą. Todėl tinkamas indų pasirinkimas yra labai svarbus.

Todėl svarbu pasirinkti gaminimui tinkamus indus.

Geriau naudokite apskritus arba ovalius indus nei keturkampius ar stačiakampius, nes maistas kamuose gali perkepti. Žemiau pateiktoje lentelėje išvardyta tinkamų indų įvairovė.

Indai	Tinkamumas mikrobangų krosnelei	Komentarai
Aliuminio folija Tara iš folijos	✓ / ✗	Kad apsaugotumėte maistą nuo perkaitimo apvyniokite smulkias jo dalis mažais folijos gabaliukais. Įsitikinkite, kad atstumas tarp folijos ir krosnelės sienelių yra ne mažesnis nei 2 cm, nes kitu atveju gali pradėti kibirkščiuoti. Nerekomenduojama naudoti taros, padarytos iš folijos, nebent gamintojo nurodyta kitaip, pvz., „Microfoil“.
Skrudinimo indai	✓	Visuomet vadovaukitės gamintojo nurodymais. Neviršykite nurodyto gaminimo laiko. Būkite labai atsargūs, nes šie indai labai įkaista.
Keramika	✓ / ✗	Indai iš porceliano, keramikos, stiklo keramikos ir kaulinio porceliano yra tinkami, tik įsitikinkite, kad jie nėra puošti metalinėmis apdailos detalėmis.
Stikliniai indai, pavyzdžiui, „Pyrex“	✓	Visada prižiūrėkite stiklinius indus, nes greitai įkaite jie gali įskilti arba sudužti.
Metalas	✗	Gaminant mikrobangomis nerekomenduojama naudoti metalinių indų, nes gali pradėti kibirkščiuoti ar net užsidegti.
Plastikas / polistirenas, pvz., greito maisto tara	✓	Stebėkite ir prižiūrėkite, kad dėl aukštos temperatūros tara nesideformuotų, netirtų ar neblukėtų.
Plėvelė	✓	Nelieskite ką tik paruošto maisto ir supjaustykite jį, kad nugaruotų.
Šaldymo / skrudinimo maišeliai	✓	Įsitikinkite, kad maišeliai yra tinkami naudoti gaminant mikrobangų krosnelėje. Nenaudokite plastikinių ar metalinių dirželių, nes jie gali ištirti ar dėl metalo kibirkščiavimo sukelti ugnį.
Popierinės lėkštės / puodeliai ir virtuviniai popierius	✓	Naudokite tik pašildymui ar drėgmei sugerti. Prižiūrėkite, nes perkaitę gali užsiliepsnoti.
Šiaudinė ir medinė tara	✓	Naudodami šias medžiagas visada prižiūrėkite krosnelę, nes perkaitusios gali užsiliepsnoti.
Perdirbtas popierius ir laikraštis	✗	Sudėtyje gali būti metalo pėdsakų, dėl kurių gali susidaryti kibirkštys ar užsiliepsnoti.

⚠️ ĮSPĖJIMAS.

Jei maistą šildote plastikinėje ar popierinėje taroje, prižiūrėkite krosnelę dėl galimo užsiliepsnojimo.



TRIKČIŲ DIAGNOSTIKA IR ŠALINIMAS



Jei manote, kad krosnelė tinkamai neveikia, prieš iškviečiant specialistą galima atlikti kelis paprastus patikrinimus. Tai padės išvengti nereikalingų techninės priežiūros specialistų iškvietimų, jei gedimas yra labai paprastas.

Vadovaukitės paprastu toliau nurodomu patikrinimu:

Ant pasukamo padėklo padėkite pusę puodelio vandens.

Užprogramuokite krosnelę veikti 1 minutę 100 % mikrobangų galios lygiu.

1. Ar šildymo metu įsijungia lempa?
2. Ar sukasi mikrobangų maišytuvas?
3. Ar aušinimo ventiliatorius veikia? (Patikrinkite uždėdami ranką virš oro ventiliacijos angų.)
4. Ar po 1 minutės pasigirsta garso signalas?
5. Ar vanduo puoduke yra karštas?

Jei atsakymas į bet kurį klausimą yra NE, pirmiausia patikrinkite, ar krosnelė yra tinkamai prijungta ir ar saugiklis nėra nudegęs. Jei nėra nei vienos iš šių problemų, peržiūrėkite toliau pateikiamą gedimų nustatymo lentelę.

PERSPĖJIMAS. Niekada nereguliuokite, neremontuokite ar nekeiskite krosnelės patys. Pavojinga kam nors kitam nei SHARP apmokytas inžinierius atlikti techninio aptarnavimo arba remonto darbus. Tai yra svarbu, nes dėl to gali tekti nuimti apsauginius gaubtus, kurie saugo nuo mikrobangų energijos.

- Durelių izoliacija apsaugo nuo mikrobangų nuotėkio naudojimo metu, tačiau neužtikrina sandarios izoliacijos. Vandens lašeliai, šviesą arba šilumos pojūtis aplink krosnelės dureles yra normalu. Labai drėgnas maistas išskiria garus ir sukelia kondensato susidarymą durelių viduje, kuris gali lašėti iš krosnelės.
- **Remonto ir keitimo darbai:** nebandykite krosnelės naudoti, jei ji netinkamai veikia.
- **Išorinė dangą ir lempos prieiga:** niekuomet nenuimkite išorinės dangos. Tai yra labai pavojinga dėl viduje esančių aukštos įtamos dalių, kurių niekuomet negalima liesti, nes tai gali būti mirtinai pavojinga. Jūsų krosnelėje nėra lempos prieigos gaubto. Jei lempa sugenda, nebandykite patys jos keisti. Kreipkitės į SHARP patvirtintą techninio aptarnavimo centrą.



TRIKČIŲ DIAGNOSTIKA IR ŠALINIMAS

TRIKČIŲ NUSTATYMO IR ŠALINIMO LENTELĖ

KLAUSIMAS	ATSAKYMAS
Skersvėjis yra aplink dureles.	Kai krosnelė veikia, ertmėje cirkuliuoja oras. Durelės neužtikrina sandarios izoliacijos, todėl per dureles gali eiti oras.
Krosnelėje susidaro ir per dureles gali lašėti kondensatas.	Paprastai krosnelės vidus yra vėsesnis už gaminamą maistą, todėl gaminimo metu susidarę garai kondensuojasi ant vėsesnio paviršiaus. Garų kiekis priklauso nuo gaminame maiste esančio vandens turinio. Kai kuriuose maisto produktuose yra didesnis drėgmės kiekis, pavyzdžiui, bulvėse. Durelių stikle susidaręs kondensatas turėtų pašalinti po kelių valandų.
Mirksėjimas arba kibirkščiavimas gaminimo metu.	Kibirkščiavimas atsiranda, kai gaminimo metu metalinis objektas yra arti krosnelės ertmės. Tai gali padaryti ertmės paviršių šiurkštų, tačiau kitaip krosnelės tai nepažeidžia.
Bulvių kibirkščiavimas.	Užtikrinkite, kad iš bulvių būtų pašalintos visos akutės ir kad jos būtų perpjautos, sudėtos ant pasukamos arba karščiui atsparaus indo ar panašaus daikto.
Ekranas šviečia, tačiau nuspaudus valdymo skydelis neveikia.	Patikrinkite, ar durelės yra tinkamai uždarytos.
Krosnelė gamina maistą per ilgai.	Užtikrinkite, kad būtų pasirinktas tinkamas galios lygis.
Krosnelė skleidžia triukšmą.	Gaminimo / atitirpinimo metu mikrobangų energija ĮSIJUNGIA ir IŠSIJUNGIA.
Išorinė spinta yra karšta.	Spinta gali įkaisti – neleiskite vaikams artintis prie jos.





Tähelepanu: Teie toode on tähistatud selle sümboliga. See tähendab, et kasutatud elektri- ja elektronseadmeid ei tohiks ära visata koos tavaliste olmejäätmetega. Nende toodete jaoks on eraldi kogumissüsteem.

A. Kasutajainfo seadmete äraviskamise kohta (eramajapidamistele)

1. Euroopa Liidus

Tähelepanu: kui soovite seadmest vabaneda, palun ärge visake seda tavalisse prügikasti!

Kasutatud elektri- ja elektronseadmeid tuleb käidelda eraldi ja vastavalt õigusaktidele, mis nõuavad elektri- ja elektronseadmete õiget käitlust, taaskasutust ja ringlussevõttu.

Vastavalt liikmesriikides rakendamisele võivad EL riikides asuvad majapidamised viia oma kasutatud elektrilised ja elektroonilised seadmed tasuta selleks ette nähtud kogumispunktidesse*.

Osades riikides* võib ka kohalik edasimüüja teie vana toote tasuta vastu võtta juhul kui te ostate temalt uue samasuguse seadme.

*) Palun võtke täpsustamiseks ühendust oma kohaliku asutusega. Kui teie kasutatud elektri- või elektronseadmel on patareid või akud, palun vabanege neist eelnevalt vastavalt kohalikele nõuetele.

Selle toote korrektse kõrvaldamisega aitate tagada jäätmete nõuetekohase käitluse, taaskasutuse ja ringlussevõtu ning seega vältida võimalikke kahjulikke mõjusid keskkonnale ja inimeste tervisele, mida jäätmete vale käitlus vastasel juhul kaasa võiks tuua.

2. Riigid väljaspool EL-i

Kui soovite sellest tootest vabaneda, võtke palun ühendust kohalike asutustega ja selgitage välja õige kõrvaldamisviis.

Sveits: kasutatud elektri- ja elektroonikaseadmed saab tagastada müüjale tasuta isegi juhul, kui te uut ei osta. Täiendavate jäätmekogumispunktide andmed on ära toodud järgmistel kodulehekülgedel www.swico.ch või www.sens.ch.

B. Info seadmete äraviskamise kohta äriklientidele.

1. Euroopa Liidus

Kui toodet kasutatakse äriistel eesmärkidel ja te soovite sellest vabaneda:

võtke ühendust SHARPi toodete vahendajaga, kes teavitab teid toote tagastamisvõimalustest. Võimalik, et teil tuleb tasuda toote tagastamise ja ringlussevõtuga kaasnevad kulud. Väikesemõdulisi tooteid (ja väikeses koguses) võidakse vastu võtta ka teie kohalikus kogumispunktis. Hispaanias: kasutatud toodete tagasivõtmiseks võtke ühendust olemasoleva kogumissüsteemi või kohaliku omavalitsusega.

2. Riigid väljaspool EL-i

Kui soovite sellest tootest vabaneda, võtke palun ühendust kohalike asutustega ja selgitage välja õige kõrvaldamisviis.





KUIDAS AHI TÖÖTAB



Mikrolained on energialained, mis on sarnased tele- ja raadiosignaali edastamiseks.

Elektrienergia muundatakse mikrolaineenergiaks, mis suunatakse lainejuhi abil ahjuõõnsuse põhja keskele. Seejärel jaotab mikrolainete segaja mikrolained ühtlaselt õõnsuse igasse nurka.

Mikrolained ei suuda tungida läbi metalli, mistõttu on ahju õõnsus tehtud metallist ning ukse ees asub peene metallvõrk.

Toiduvalmistamise ajal peegelduvad mikrolained korrapäratult ahju õõnsuse külgedelt tagasi.

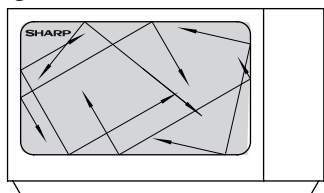

Mikrolained läbistavad toidu soojendamiseks kindlaid materjale, nagu näiteks klaasi ja plastikut. (Vt jaotist Sobivad ahjunõud leheküljel EE-25).

Vesi, suhkur ja rasv aga neelavad mikrolaineid, mis paneb neid omakorda võnkuma. Võnkumisest tingitud hõõrdumine tekitab kuumust samal moel nagu lähevad ka käed soojaks, kui neid üksteise vastu kiirelt hõõruda.

Toidu välispindu kuumutatakse mikrolaineenergiaga ning kuumus juhitakse soojusjuhtivuse abil edasi toidu sisemusse sarnaselt tavalise toiduvalmistamisega. Ühtlase kuumutamise jaoks on oluline toitu vahepeal pöörata, ümberpaigutada või segada.

Toiduvalmistamise lõppedes lõpetab ahi automaatselt mikrolainete tekitamise.

Seisuaeg on valmistamise järel oluline, kuna see võimaldab kuumusel ühtlaselt üle toidu levida.

MÄRKUS

Selle mudeli puhul kasutatakse pöördaluse asemel lamedat klaasalust, mis on liimiga ahju põhjale fikseeritud. Alus ei pöörle sarnaselt pöördalusele. Asetage oma toit lihtsalt lamedale klaasalusele.



SISUKORD

Kasutusjuhend

TEAVE KÕRREKTSE UTILISEERIMISE KOHTA	1
KUIDAS AHI TÖÖTAB	2
SISUKORD	3-4
TEHNILISED ANDMED	3
AHI JA TARVIKUD	4
JUHTPANEEL	5
OLULISED OHUTUSJUHISED	6-13
PAIGALDAMINE	14-15
ENNE KASUTAMIST	16
KELLA SEADISTAMINE	16
KÖÖGITAIMERI FUNKTSIOON	16
MIKROLAINETE VÕIMSUSTASEMED	17
KÄSITSI JUHTIMINE	18
MIKROLAINETEGA TOIDUVALMISTAMINE	18-19
GRILLIGA VALMISTAMINE / MIKROLAINETE JA GRILLIGA VALMISTAMINE	19-20
MUUD MUGAVUSFUNKTSIOONID	20
KAALU ALUSEL SULATAMISE FUNKTSIOON	21
AJA ALUSEL SULATAMISE FUNKTSIOON	21
AUTOMAATMENÜÜ FUNKTSIOON	22
AUTOMAATMENÜÜ TABEL	22-24
HOOLDAMINE JA PUHASTAMINE	24
SOBIVAD AHJUNÕUD	25
TÕRGETE KÕRVALDAMINE	26-27



TEHNILISED ANDMED

Mudelinimi:	R-760
Vahelduvvooluvõrgu pingeline	: 230-240 V, 50Hz üks faas
vahelduvvoolu võimsusvajadus: Mikrolained	: 1400W
Väljundvõimsus: Mikrolained	: 900W (IEC 60705)
Välja lülitatud režiim (energiasäästurežiim)	: vähem kui 1,0W
Mikrolainete sagedus	: 2450MHz* (grupp 2/klass B)
Välismõõtmed (L) x (K) x (S)** mm	: 489 x 288 x 351
Ahju sisemuse mõõtmed (L) x (K) x (S)*** mm	: 340 x 197 x 338
Ahju mahutavus	: 23 liitrit***
Klaasalus (L) x (S) mm	: 262 x 262
Kaal	: umbes 14,6 kg
Ahju lamp	: 20 W / 230 V

* Antud toode vastab Euroopa standardi EN55011 nõudmistele.

Vastavalt standardile on käesolev toode klassifitseeritud kui 2 grupi, B klassi seade.

Grupp 2 tähendab, et seade tekitab toidu kuumtöötlemise eesmärgil sihilikult elektromagnetilise kiirguse vormis raadiosageduslikku energiat.

Klass B seade tähendab, et seade on sobiv kasutamiseks kodumajapidamistes.

** Sügavus ei sisalda ukse avamiskäepidet.



TEHNILISED ANDMED



*** Sisemahutavus on arvestatud suurima laiuse, sügavuse ja kõrguse alusel. Tegelik toidu tarbeks kasutatav mahutavus on sellest väiksem.

PIDEVA PARENDAMISSTRATEEGIA ÜHE OSANA JÄTAME ENDALE ÕIGUSE MUUTA DISAINI JA TEHNILISI ANDMEID ILMA SELLEST EELNEVALT TEAVITAMATA.

AHI JA TARVIKUD

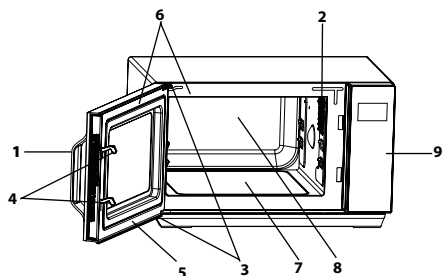

AHI

1. Ukse käepide
2. Ahju lamp
3. Uksehinged
4. Ukse turvalukud
5. Uks
6. Ukse tihendid ja tihenduspinna
7. Klaasist lame alus
8. Ahju õõnsus
9. Juhtpaneel
10. Toitejuhe
11. Väliskorpus

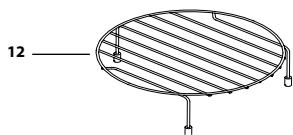
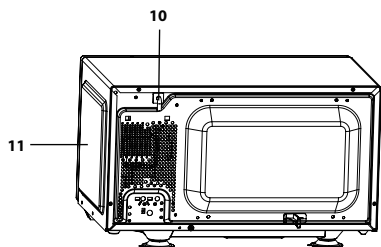

TARVIKUD:

Kontrollige, et seadmega oleksid kaasas järgmised tarvikud:

12) Rest

- Resti kasutamise kohta lugege täpsemalt grillimispeatüki leheküljelt EE-19.

Ärge puudutage grilli ajal, kui see on kuum

MÄRKUS: tarvikuid tellides öelge oma edasimüüjale või SHARPi volitatud teenindusagendile detaili nimi ning mudeli nimi.

EESTI





JUHTPANEEL

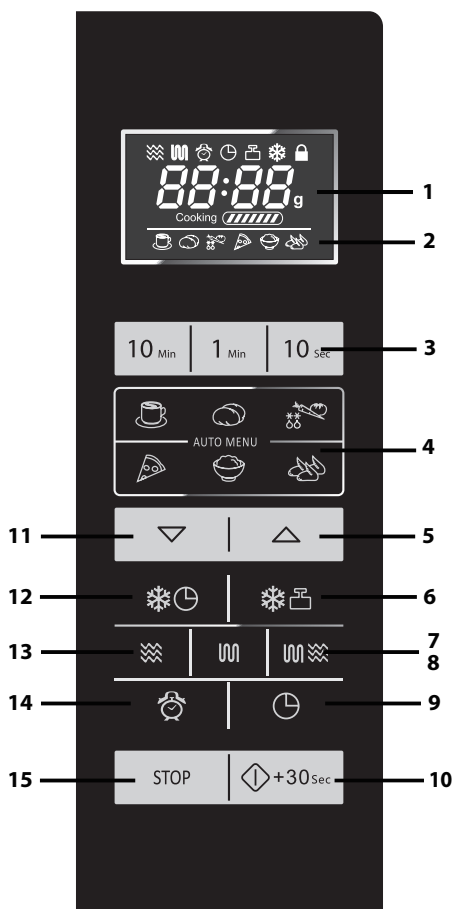

1.DIGITAALDISPLEI ja INDIKAATORID

- MIKROLAINETE indikaator
- GRILLI indikaator
- VIITAIMERI indikaator
- KÖÖGITAIMERI indikaator
- KAALU ALUSEL SULATAMISE indikaator
- AJA ALUSEL SULATAMISE indikaator
- LAPSELUKU indikaator

2.AUTOMAATMENÜÜ INDIKAATOR

- JOOGID
- KOOREGA KARTUL
- KÖÖGIVILJAD
- PITSA
- RIIS
- GRILLITUD KANALIHATÜKID

3.NUMBRINUPUD

- 4.AUTOMAATMENÜÜ nupud
- 5.AUTOMAATMENÜÜ A1–A7 nupp ja KAALU SUURENDAMISE nupp
- 6.KAALU ALUSEL SULATAMISE nupp
- 7.GRILLI nupp
- 8.MIKROLAINED+GRILL nupp
- 9.KÖÖGITAIMERI / KELLA SEADISTAMISE nupp
- 10.STARDI/KIIRSTARDI nupp
- 11.AUTOMAATMENÜÜ A1–A7 nupp ja KAALU VÄHENDAMISE nupp
- 12.AJA ALUSEL SULATAMISE nupp
- 13.MIKROLAINETE VÕIMSUSE nupp
- 14.VIITAIMERI nupp
- 15.STOPP/KUSTUTA nupp



OLULISED OHUTUSJUHISED



LUGEGE HOOLIKALT LÄBI JA HOIDKE TULEVASEKS UUESTI LÄBIVAATAMISEKS ALLES

1. Antud ahi on mõeldud kasutamiseks ainult köögi tööpinna peal. Seade ei ole mõeldud köögimööblisse sisse integreerimiseks. Ärge asetage seadet kapi sisse.
2. Ahju uks muutub toiduvalmistamise käigus kuumaks. Paitage või asetage ahi selliselt, et ahju põhi asetseks põrandast 85 cm kõrgusel või kõrgemal. Hoidke lapsed ahju uksest eemal, et vältida vastu ahju ust enese ära põletamist.
3. **HOIATUS:** ärge puudutage lamedat alust kohe pärast küpsetamist, kuna see võib olla kuum.
4. Jälgige, et ahju kohale jääks vähemalt 30 cm vaba ruumi.
5. Seda seadet võivad kasutada lapsed alates 8 eluaastast ja piiratud füüsiliste, sensorsete või vaimsete võimetega või kogemuste ja teadmisteta isikud, kui nende tegevust jälgitakse või neid on juhendatud seadme ohutu kasutamise osas ning nad mõistavad sellega seotud ohte. Lapsed ei tohi seadmega mängida. Seadet ei tohi puhastada ega hooldada lapsed, kes on nooremad kui 8 eluaastat
6. Hoidke seade ja selle toitejuhe väljaspool nooremate kui 8 aastaste laste käeulatust.
7. **HOIATUS:** lubage lastel ilma järelvalveta ahju kasutada ainult juhul, kui neid on vastavalt juhendatud nii, et laps suudab ahju ohutult kasutada ning mõistab vale kasutamisega seotud ohte.
8. **HOIATUS:** juurdepääsetavad osad võivad kasutamise käigus muutuda kuumaks. Hoidke väikesed lapsed ohutus kauguses.
9. **HOIATUS:** kui uks või uksetihendid on kahjustatud, ei tohi ahju kasutada kuni see on kompetentse isiku poolt ära parandatud.
10. **HOIATUS:** ärge mitte kunagi ahju ise reguleerige, parandage ega muutke. Kõikidele teistele, peale asjatundjatest isikute, on igasugused hooldus- ja remonditööd, millised hõlmavad mikrolainete eest kaitset pakkuva

EESTI





OLULISED OHUTUSJUHISED

- katte eemaldamist, ohtlikud.
11. Kui antud seadme toitejuhe on kahjustatud, tuleb see spetsiaalse juhtme vastu välja vahetada. Juhtme peab välja vahetama volitatud SHARPi teenindusagent.
 12. **HOIATUS:** vedelikke ning teisi toiduaineid ei tohi kuumutada suletud anumates, kuna need võivad plahvatada.
 13. Jookide kuumutamine mikrolainetega võib viia hilisema ootamatu keema puhkemiseni, mistõttu tuleb anu-maga ettevaatlikult ümber käia.
 14. Ärge valmistage koorega mune ega kuumutage kõvaks keedetud mune mikrolaineahjus, kuna nad võivad plahvatada isegi peale mikrolaineahju välja lülitamist. Purustamata või segamata munade valmistamiseks või taaskuumutamiseks läbistage munakollased ja -valged või vastasel juhul võivad munad plahvatada. Koorige ja viilutage kõvaks keedetud munad enne nende taas-kuumutamist mikrolaineahjus.
 15. Kontrollige söögiriistu veendumaks, et need on sobilikud ahjus kasutamiseks. Vt lk EE-25. Kasutage mikrolainerežiimides ainult mikrolainete kindlaid nõusid ja söögiriistu.
 16. Põletuste vältimiseks tuleb lutipudelite ja lastetoidu-purkide sisu enne tarbimist segada või loksutada ning temperatuur üle kontrollida.
 17. Uks, väliskest, ahju sisemus, nõud, tarvikud ning eriti grilli kuumutuselemendid muutuvad kasutamise käigus kuumaks.
 18. Olge selliste piirkondade puudutamisel ettevaatlikud. Kasutage põletuste vältimiseks alati pakse ahjukindaid. Veenduge enne puhastamist, et nad pole kuumad. Plastik- või pabernõudes toitu kuumutades hoidke võimaliku süttimisohu tõttu ahjul alati silma peal.
 19. Suitsu tekkimisel lülitage ahi välja või eraldage vooluvõrgust ja hoidke ahju uks leekide summutamiseks suletud.
 20. Puhastage ahju regulaarselt ning eemaldage kõik kogunenud toidujäägid.
 21. Ahju puhtana mitte hoidmine võib viia pindade kah-



OLULISED OHUTUSJUHISED



justumiseni, mis võib omakorda mõjuda negatiivselt seadme elueale ning tuua kaasa ohuolukorra.

22. Ärge kasutage abrasiivseid puhastusvahendeid ega teravaid metallist kraabitsaid ahju ukseklaasi puhastamiseks, kuna need võivad kriimustada pinda, mis omakorda võib viia klaasi purunemiseni.
23. Auruga puhastajat ei tohi kasutada.
24. Uksetihendite, õõnsuse ja kõrval asuvate osade puhastamise kohta juhiste saamiseks vt lk EE-24.
25. See seade on mõeldud ainult koduses majapidamises ja sarnastes rakendustes kasutamiseks, nagu näiteks:
 - töötajate kööginurgad kauplustes, kontorites ja teistes töökeskkondades;
 - klientide poolt hotellides, motellides ning teistes majutuskeskkondades;
 - taludes;
 - ööbimise ja hommikusöögi tüüpi keskkondades.
26. **HOIATUS:** seade ja selle ligipääsetavad osad muutuvad kasutamisel kuumaks. Vältige kuumutuselementide puudutamist. Nooremad kui 8 aastased lapsed tuleb eemal hoida, kui neid pidevalt ei jälgita.
27. Kasutamise käigus muutub seade kuumaks. Vältige ahju sees asuvate kuumutuselementide puudutamist.
28. Juurdepääsetavad osad võivad kasutamise käigus muududa kuumaks. Hoidke väikesed lapsed ohutus kauguses.

Süttimisohu vältimine

1. **Mikrolaineahju ei tohi jätta selle töötamise ajaks järelvalveta. Liiga kõrged võimsustasemed või liiga pikad valmistamisajad võivad toidu üle kuumutada, mis oma korda võib viia süttimiseni.**
2. Pistikupesa peab alati olema kergesti kättesaadav, et seadet oleks hädaolukorras võimalik lihtsalt vooluvõrgust lahti ühendada.
3. Vooluvarustuse toitepinge peab olema 230-240 V~, 50 Hz.

EESTI





OLULISED OHUTUSJUHISED

4. Tuleb luua ainult seda seadet teenindav eraldi vooluring.
5. Ärge pange ahju kohtadesse, kus tekib kuumust. Näiteks tavalise ahju lähedusse.
6. Ärge paigaldage ahju kõrge õhuniiskusega piirkonda-
desse või kohtadesse, kus võib koguneda kondensaati.
7. Ärge hoidke ega kasutage seadet välistingimustes.
8. Puhastage lainejuhi kate, ahju õõnsus, pöördalus ja rullikalus iga kasutamiskorra järel. Need peavad olema kivid ja rasvast puhtad. Kogunenud rasv võib üle kuumeneda, hakata suitsema või süttida põlema.
9. Ärge pange kergesti süttivaid materjale ahju või ventilatsioonivahendite lähedusse.
10. Ärge katke ventilatsioonivahendeid kinni.
11. Eemaldage toidult ja toidupakenditelt kõik metallist ja traadist kinnitused jms. Metallpindadel tekkiv kaarlekk võib põhjustada süttimise.
12. Ärge kasutage mikrolaineahju fritüürimise jaoks õli kuumutamiseks. Temperatuuri ei ole võimalik kontrollida ning õli võib süttida põlema.
13. Kasutage popkorni valmistamiseks ainult spetsiaalseid mikrolaine popkornivalmistajaid.
14. Ärge kasutage ahju sisemust toidu või muude esemete hoidmiseks.
15. Kontrollige ahju käivitamise järel üle selle seadistused ja veenduge, et ahi töötab nii nagu soovitud.
16. Ülekuumenemise ja süttimise vältimiseks tuleb suure suhkru- ja rasvasisaldusega toitumise, näiteks vorstide või kookide, valmistamisel või taaskuumutamisel olla äärmiselt tähelepanelik.
17. Tutvuge kasutusjuhendis vastavate näpunäidetega.

Võimaliku vigastuse vältimine

1. HOIATUS:

Ärge kasutage ahju, kui see on kahjustatud või selle töös





OLULISED OHUTUSJUHISED



on tõrkeid. Kontrollige enne kasutamist järgmisi punkte:

- a) uks; veenduge, et uks sulgub korralikult ning ei ole kaardus või kõveriti;
 - b) hinged ja ukse turvalukud; veenduge, et nad on terved ja ei ole lahti;
 - c) uksetihendid ja tihendipinnad; veenduge, et need ei ole kahjustatud;
 - d) ahju sees või ukse pinnal; veenduge, et pindades ei ole auke;
 - e) toitejuhe ja -pistik; veenduge, et need ei ole kahjustatud.
2. Ärge kasutage ahju, mille uks ei ole suletud ning ärge mitte mingil moel muutke ukse turvalukke.
 3. Ärge kasutage ahju, kui ukse tihendite ja tihendus-pindade vahel on kõrvalisi esemeid.
 4. Ärge laske uksetihenditele ja ukse ümber asuvatele pindadele koguneda rasval või mustusel. Puhastage ahju regulaarselt ning eemaldage kõik kogunenud toidujäägid. Järgige leheküljel EE-24 peatükis „Hooldamine ja puhastamine“ toodud juhiseid.
 5. SÜDAMESTIMULAATORIGA kasutajad peaksid pidama nõu oma arsti või südamestimulaatori tootjaga võimalike ettevaatusabinõude suhtes seoses mikrolaineahjudega.

Elektrilöögi võimaluse vältimine

1. Mitte mingil juhul ei tohi te eemaldada seadme välisümbrist.
2. Ärge valage ega sisestage mingeid esemeid ukseleku avadesse või ventilatsioonivõttesse. Kui sinna peaks midagi sattuma, lülitage ahi koheselt välja, tõmmake toitepistik pistikupesast ning võtke ühendust volitatud SHARPi teenindusagendiga.
3. Ärge pange toitepistikut ega -juhet vette või mõnda teise vedelikku.
4. Ärge laske toitejuhtmel rippuda üle laua või tööpinna ääre.
5. Hoidke toitejuhe kuumutatud pindadest, sealhulgas

EESTI





OLULISED OHUTUSJUHISED

ahju tagaosast, eemal. **6.** Ärge proovige ahju lambipirni ise vahetada ega laske ka teistel, kes ei ole SHARPi poolt volitatud elektrikud, seda teha. Juhul kui lambipirn läbi põleb, võtke palun ühendust oma edasimüüja või volitatud SHARPi teenindusagendiga.

Plahvatamise ja ootamatu keemaminemise vältimiseks:

1. Ärge kasutage suletud nõusid. Eemaldage enne kasutamist kaaned ja sulgurid. Suletud nõud võivad tänu rõhu tõusule plahvatada isegi pärast ahju väljalülitamist.
2. Olge vedelike mikrolainetega töötlemisel ettevaatlikud. Kasutage laia avaga nõusid, et tekkivad mullid takistusteta välja pääseksid.

Ärge kuumutage vedelikke kitsakaelalistes nõudes nagu näiteks lutipudelites, kuna see võib tipneda kuumutamisel sisu anumast välja purskamise ning põletuste tekkimisega.

Keeva vedeliku ootamatu purskamise ning võimaliku põletuse vältimiseks:

1. ärge kuumutage liiga pika aja jooksul;
 2. segage vedelikku enne kuumutamist/taaskuumutamist;
 3. soovitatav on panna kuumutamise ajal vedeliku klaasist pulk või mingi muu sarnane (mitte metallist) söögiriist;
 4. laske vedelikult kuumutamise järel vähemalt 20 sekundit ahju seista, et vältida viivitusega keema paiskumist.
3. Torgake enne valmistamist läbi selliste toiduainete nagu kartulite, vorstide ja puuviljade koored ja nahad või vastasel juhul nad võivad plahvatada.

Põletuste vältimine

1. Kasutage põletuste vältimiseks toidu ahjust välja võtmisel pajalappe või ahjukindaid.
2. Aurupõletuste ning keemipursete vältimiseks avage pakendid, popkornivalmistajad, ahju küpsetuskotid jms. oma näost ja kätest eemale suunatult.
3. **Põletuste vältimiseks proovige alati järele toidu temperatuur ja segage toitu enne serveerimist. Eri-**





OLULISED OHUTUSJUHISED



list tähelepanu tuleb pöörata väikelastele, lastele ja vanematele inimestele antava toidu ja joogi temperatuurile. Toidunõu temperatuur ei anna õigesti aimu toidu või joogi tegelikust temperatuurist; kontrollige toidu temperatuur alati eraldi üle.

4. Astuge ahju ukse avamisel alati veidi tagasi vältimaks väljuvast aurust ja kuumusest tekkida võivaid põletusi.
5. Põletuste vältimiseks lõigake täidisega küpsetised peale kuumutamist auru välja laskmiseks lahti.

Laste poolt valesti kasutamise vältimine

1. Ärge toetuge ega nõjatuge ahju uksele.
2. Lastele tuleb õpetada kõiki olulisi ohutusnõudeid: pajalappide kasutamist, toidu katete ettevaatlikku äravõtmist, erilise tähelepanu pööramist toitu krõbedaks muutvatele pakenditele (näiteks ise kuumenevad materjalid), kuna need võivad muutuda eriti kuumaks.

Teised hoiatused

1. Ärge mitte mingil moel ahju muutke.
2. Ärge liigutage töötavat ahju.
3. Ahi on mõeldud ainult kodustes tingimustes toidu valmistamiseks ja seadet võib kasutada ainult toidu küpsetamiseks. Ahi ei ole sobiv ärilistel eesmärkidel või laboratoorseks kasutamiseks.

Ahju tõrgeteta kasutamiseks ning kahjustuste vältimiseks.

1. Ärge laske ahjul tühjalt töötada, välja arvatud juhtudel, kus seda soovitab kasutusjuhend. See võib ahju kahjustada.
2. Pruunistusnõud või isekuumenevaid materjale kasutades pange selle alla alati kuumuskindlast materjalist alus, näiteks portselantaldrik, hoidmaks ära pöördaluse ja rullikaluse võimalikku kuumusest tingitud kahjustumist. Valmistamisjuhistes toodud eelkuumutamise aega ei tohi ületada.
3. Ärge kasutage metallist sööginõusid, mis peegeldavad mikrolaineid ja võivad põhjustada kaarleeki. Kasutage ainult selle ahju jaoks ettenähtud pöördalust ja rullikalust. Ärge kasutage ahju ilma pöördaluseta.





OLULISED OHUTUSJUHISED

- Ärge pange ahju töötamise ajal ahju väliskestale mingeid esemeid.

MÄRKUS

Kui te ei ole kindlad, kuidas oma ahju ühendada, pidage palun nõu ametliku kvalifitseeritud elektrikuga. Seadme tootja ega edasimüüja ei aktsepteeri vastutust elektriühenduste tegemise nõuetest kinni mitte pidamisest tingitud ahju kahjustuste või kehavigastuste eest. Ahju seintele ning ukse tihenditele ja tihenduspindele võib aegajalt tekkida veeaur või veetilgad. Tegemist on normaalse nähtusega ning ei anna tunnistust mikrolainete lekkimisest või seadme rikkest.

INTEGREERIMISKOMPLEKT

Sellele mudelile ei ole olemas integreerimiskomplekti. See ahi on mõeldud ainult tööpinnal kasutamiseks.



PAIGALDAMINE



1. Eemaldage ahju sisemusest kõik pakkematerjalid ja eemaldage mikrolaineahju korpuse pinnal leiduda võiv kile. Kontrollige ahju tähelepanelikult võimalike kahjustusmärkide suhtes.
2. Asetage ahi kindlale, tasasele pinnale mis on piisavalt tugev, et kanda ahju kaalu ning ahjus valmistatava raskeima eseme kaalu. Ärge asetage ahju kappi.
3. Valige tasane pind, kus on sisse- ja väljalaskeavadele piisavalt vaba ruumi. Seadme tagapind tuleb paigutada vastu seina.
 - Ahju ja kõrval asuvate seinte vahele peab jääma vähemalt 20 cm vaba ruumi.
 - Jätke ahju kohale vähemalt 30 cm vaba ruumi.
 - Ärge eemaldage ahju all asuvaid jalgu.
 - Sisse- ja/või väljalaskeavade ummistamine võib ahju kahjustada.
 - Asetage ahi raadiotest ja teleritest võimalikult kaugemale. Mikrolainete töötamine võib põhjustada häireid raadio- ja telesaadete vastuvõtus.

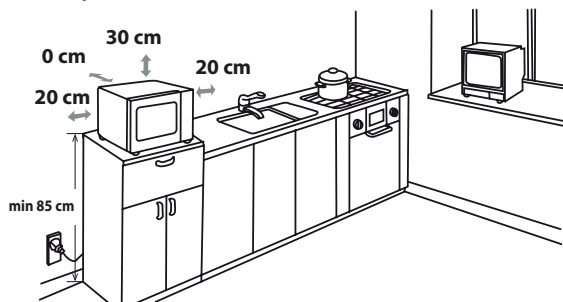

4. Ahju uks muutub toiduvalmistamise käigus kuumaks. Paigutage või asetage ahi selliselt, et ahju põhi asetseks põrandast 85cm kõrgusel või kõrgemal. Hoidke lapsed ahju uksest eemal, et vältida vastu ahju ust enese ära põletamist.

5. Ühendage ahju pistik kindlalt standardsesse (maandatud) pistikupesasse.

EESTI





PAIGALDAMINE

HOIATUS: ärge asetage ahju kohtadesse, kus tekitatakse kuumust, suurt õhuniiskust või niiskust (näiteks tavalise ahju lähedale või peale) või kergesti süttivate materjalide lähedale (näiteks kardinad).

Ärge ummistage ega katke kinni õhutusavasid.

Ärge asetage ahju peale esemeid.

ELEKTRIÜHENDUS

- Ärge laske toitejuhtmel ega pistikul puutuda kokku veega.
- Sisestage pistik korralikult pesasse.
- Ärge ühendage samasse pesasse adapterpistiku abil teisi elektriseadmeid.
- Kui toitejuhe on kahjustatud, peab selle võimalike ohtude vältimiseks vahetama välja Sharpi heakskiidetud hooldus-
sasutus või sama kvalifikatsiooniga isik.
- Pistikut pistikupesast eemaldades haarake alati pistikust ja mitte kunagi juhtmest, kuna see võib kahjustada toite-
juhet ja pistiku sees olevaid ühendusi.
- Kui teie ahjuga kaasas olev pistik on eemaldatavate juht-
mete tüüpi, eemaldage juhul, kui teie majapidamise pis-
tikupesa kaasas oleva pistikuga ei sobi, ettenähtud moel
pistik (ärge löigake ära).
- Kui pistiku juhtmeid aga ei ole võimalik vahetada, tuleb
pistiku ja pistikupesa omavahelise mittesobivuse korral
pistik juhtme küljest ära löigata.



HOIATUS: SEADE PEAB OLEMA MAANDATUD





ENNE KASUTAMIST





Ühendage ahi vooluvõrku. Ahju displeile kuvatakse: „1:00“ ja „“ ning kostub üks helisignaal. Antud mudelil on kellafunktsioon ning ahi kasutab ooterežiimis vähem, kui 1,0W energiat. Kella seadistamiseks tegutsege alljärgnevalt.

KELLA SEADISTAMINE



Teie ahjul on digitaalne kell ja te saate ooterežiimis valida kas 24- või 12-tunnise kellatsükli.

1. Vajutage nuppu **KÖÖGITAIMER / KELLA SEADISTAMINE** üks kord kolme sekundi vältel ning displeile ilmuvad „Hr 24“ ja kellanäidik „“.
2. Vajutage nuppu **KÖÖGITAIMER / KELLA SEADISTAMINE** kaks korda ning displeile ilmuvad „Hr 12“ ja kellanäidik „“.
3. Pärast sobiva tsükli valimist vajutage kellaaja sisestamiseks nuppe „ 10Min“, „1Min“ , „10Sec“.
4. Vajutage kella käivitamiseks üks kord nuppu **KÖÖGITAIMER / KELLA SEADISTAMINE**. Displeil hakkab vilkuma digitaalkella ikoon „:“ ja kellanäidik „“ kustub.

MÄRKUSED:

- Kui kella seadistamise käigus vajutatakse nuppu **STOPP/KUSTUTA**, läheb ahi tagasi eelmise seadistusse.
- Kui mikrolaineahju vooluvarustus katkeb, vilgub displeil vooluvarustuse taastumise järel „1:00“. Kui voolukatkestus leiab aset toiduvalmistamise ajal, programm kustutatakse.

KÖÖGITAIMERI FUNKTSIOON



Köögitaimeri funktsiooni võite kasutada neil juhtudel, kui valmistamisel ei kasutata mikrolaineid, näiteks keedetud munade valmistamisaja puhul tavaahjus või valmistatud/sulatatud toidu hoideaja jälgimiseks.

Näide

Taimeri seadmine 5 minutile.

1. Vajutage üks kord nuppu **KÖÖGITAIMER / KELLA SEADISTAMINE**, ikoon „:“ hakkab vilkuma ja süttib näidik „“.
2. Aja sisestamiseks vajutage numbrinuppe „10Min“, „1Min“, „10Sec“.
3. Taimeri käivitamiseks vajutage nuppu **START/ KIIRSTART**.
4. Vaadake displeid. (Displei pöördloendab aega kuni programmeeritud aja lõpuni ja näidik vilgub)

Kui taimer jõuab näiduni 0:00, kostub kaks korda helisignaal, mis järel kuvatakse displeile kellaage.

Võite sisestada ükskõik, millise aja, mis ei ole suurem kui 99 minutit, 50 sekundit. Aja maha lugemise ajal **KÖÖGITAIMERI** tühistamiseks vajutage lihtsalt nuppu **STOPP/KUSTUTA**.

MÄRKUS: KÖÖGITAIMERI funktsiooni ei ole võimalik kasutada toiduvalmistamise ajal.





MIKROLAINETE VÖIMSUSTASEMED

Teie ahjul on 6 võimsustaset. Võimsustaseme valimiseks tegutsege järgmiselt.

Võimsustaseme valimine	LCD-displei	Mikrolainete võimsus
<ul style="list-style-type: none"> Vajutage üks kord nuppu MIKROLAINETE VÖIMSUS, displeile kuvatakse P100 ja samal ajal süttib displeil mikrolainete näidik. 		KÕRGE = 100 %
<ul style="list-style-type: none"> Võimsustaseme muutmiseks vajutage nuppu MIKROLAINETE VÖIMSUS kuni displeile on kuvatud soovitud võimsus. 		KESKMINE KÕRGE = 80 %
<ul style="list-style-type: none"> Sisestage numbrinuppudega „ 10Min“, „1Min“, „10Sec“ valmistamisaeg ja vajutage seejärel ahju käivitamiseks nuppu START/KIIRSTART. 		KESKMINE = 60 %
<ul style="list-style-type: none"> Valmistamise ajal võimsustaseme kontrollimiseks vajutage nuppu MIKROLAINETE VÖIMSUS, 4 sekundiks kuvatakse hetke võimsustase. Ahi jätkab lõpuni jäänud aja pöördlugemist, kuigi displeile on kuvatud võimsustase 		KESKMINE MADAL = 40 %
<ul style="list-style-type: none"> Ooteseisundis vajutage otse nuppe „10Min“, „1Min“, „10Sec“, vaikimisi võimsustase on P100. 		MADAL = 20 %

Üldjuhul kehtivad järgmised soovitused.

P100 - (KÕRGE väljundvõimsus = 900W) kasutatakse kiirküpsetamiseks või taaskuumutamiseks, näiteks hautised, kuumad joo- gid, köögiviljad jms.

P80 - (KESKMINE KÕRGE väljundvõimsus = 720 W) kasutatakse pikemaajalise valmistamise või tihedamate toiduainete, nagu näiteks koodid, lihalõigud aga ka õrnema- te toitude, nagu näiteks keekside korral. Sellise madalama võimsustaseme juures küpseb toit ühtlaselt ilma külgedelt üleküpsemata.

P60 - (KESKMINE väljundvõimsus = 540W) tihedate toitude (näiteks loomalihahautise) puhul, mis nõuavad tavalise valmistamise juures pikemat valmistamisaega, on liha õrna struktuuri säilitamiseks soovitatav kasutada just seda võimsustaset.

P40 - (KESKMINE MADAL väljundvõimsus = 360 W) sulatamiseks kasutatav seadistus; valige see võimsustase toidu ühtlase sulamise tagamiseks.

Samuti on see seadistus suurepärase riisi ja pasta keetmiseks ning munavormi küpsetamiseks.

P20 - (MADAL väljundvõimsus = 180 W) ettevaatlikuks sulatamiseks, näiteks kreemikookide või kondiitritoodete puhul.

P00 - ahju sisemuse jahutamiseks.

KÄSITSI JUHTIMINE



Ukse avamine

Ahju ukse avamiseks tõmmake ukse käepidet.

Ahju käivitamine

Toidu tüübist ja soovitud lõpptulemusest sõltuvalt asetage toit kas sobivasse nõusse ja nõu seejärel pöördalusele, või asetage toit otse pöördalusele. Sulgege uks ja vajutage soovitud valmistamisrežiimi valimise järel nuppu **START/KIIRSTART**.

Kui valmistamisprogramm on valitud ning 20 sekundi jooksul ei vajutata nuppu **START/KIIRSTART**, siis seadistus tühistatakse.

Kui valmistamise ajal avatakse seadme uks, tuleb valmistamise jätkamiseks vajutada nuppu **START/KIIRSTART**. Nupule vajutamisel kostub üks helisignaali, ebapiisava vajutamise korral helisignaali ei kostu.

Kasutage **STOPP/KUSTUTA** nuppu selleks, et:

1. kustutada programmeerimisel tehtud viga;
2. peatada valmistamise ajal ajutiselt ahju töö;
3. tühistada valmistamise ajal programm – vajutage kaks korda nuppu **STOPP/KUSTUTA**;
4. lapseluku aktiveerimiseks ja deaktiveerimiseks (vt lk EE-18).

MIKROLAINETEGA TOIDUVALMISTAMINE



Teie ahju on võimalik programmeerida kuni 99 minutiks ja 50 sekundiks (90:50).

Küpsetamise (sulutamise) aja sisestusühik võib olla 10 sekundit kuni 10 minutit.

Selle pikkus sõltub valmistamise (sulutamise) kogukestusest, nagu on näidatud tabelis.

Valmistamisaeg	Suurenemis-samm
0-1 minutit	10 sekundit
1-10 minutit	1 minut
10-99 minutit	10 minutit

KÄSITSI TOIDUVALMISTAMINE / KÄSITSI SULATAMINE

- Sisestage valmistamisaeg ning kasutage valmistamiseks või sulutamiseks mikrolainete võimsustasemeid P100 kuni P20 (vt lk ET-17).
- Segage või pöörake toitu vastavalt võimalusele 2–3 korda toiduvalmistamise jooksul.
- Peale valmistamist katke toit kinni ning jätke seisma, kui sedasi on retseptis soovitatud.
- Sulutamise järel katke toit fooliumiga ning jätke kuni sulamise lõpuni seisma.

Näide

Valmistamine 2 minuti ja 30 sekundi jooksul mikrolainevõimsusega P80 (80%).

1. Vajutage nuppu **MIKROLAINETE VÕIMSUS**. Displeile kuvatakse P100.
2. Vajutage nuppu **MIKROLAINETE VÕIMSUS** ja valige võimsustase P80
3. Valmistamisaja sisestamiseks vajutage numbri nuppe „10Min“, „1Min“, „10Sec“.
4. Valmistamise alustamiseks vajutage nuppu **START/KIIRSTART**. (Displeil loeb aega maha kogu programmeeritud valmistamisaja vältel.)



MÄRKUS

- Ahju käivitumisel süttib ahju valgusti.
- Kui ahju uks valmistamise/sulutamise ajal avatakse toidu segamiseks või ümber pööra-

EE-18

EESTI



MIKROLAINETEGA TOIDUVALMISTAMINE

miseks, seiskub automaatselt digitaaldispleile kuvatud valmistamisaeg. Valmistamis-/sulatamisaeg hakkab uuesti pöördlugema, kui suletakse uks ja vajutatakse nuppu **START/KIIRSTART**.

- Kui kellaaeg on varemalt seadistatud, ilmub valmistamise/sulatamise lõpule jõudmisel displeile uuesti kellaaeg.
- Kui soovite valmistamise ajal võimsustaset kontrollida, vajutage nuppu **MIKROLAINETE VÕIMSUS**. 3 sekundiks kuvatakse olemasolev võimsustase.



GRILLIGA VALMISTAMINE/ MIKROLAINED+GRILLIGA VALMISTAMINE

1. AINULT GRILLIGA TOIDUVALMISTAMINE

Ahjuõõnsuse ülaosas asuval grillil on ainult üks võimsusseade. Kasutage väikeste toidutükide, näiteks peekoni, singi ja teekookide grillimiseks resti. Toidu võib asetada otse restile või resti peale asetatud küpsetusvormile / kuumakindlale taldrükule.

Näide

GRILL nuppu kasutades 20 minuti vältel grillimine.

1. Vajutage üks kord nuppu **GRILL**.
 Kuvatakse kirje „GrI“.
2. Vajutage nuppe „10Min“, „1Min“, „10Sec“ soovitud kuumutamisaaja seadistamiseks.
3. Grillimise alustamiseks vajutage nuppu **START/KIIRSTART**. (Displei loendab kogu grillimise vältel grillimise lõpuni jäänud aega.)



Grill töötab 100% võimsusega 5 minutit ja lülitub seejärel kuni toiduvalmistamise lõppemiseni 60%-le.

1. MIKROLAINED+GRILL VALMISTAMINE

MIKROLAINED+GRILL režiim ühendab mikrolained ja grilli. Valmistamisel kasutatakse vaheldumisi mikrolaineid ja grilli.

Mikrolainete kasutamine koos grilliga lühendab valmistamisaega ning annab krõbeda ja pruuni välispinna.

Valida saab kahe erineva kombinatsiooni vahel.

KOMBINATSIOON 1 (displei: Co-1)

Mikrolained küpsetavad 8 sek ja seiskuvad seejärel 2 sekundiks; grill samal ajal küpsetab 18 sek ja seiskub seejärel 5 sekundiks; see teeb kokku ühe tsükli.

KOMBINATSIOON 2 (displei: Co-2)

Mikrolained küpsetavad 13 sek ja seiskuvad seejärel 5 sekundiks; grill samal ajal küpsetab 10 sek ja seiskub seejärel 5 sekundiks; see teeb kokku ühe tsükli.

Näide

Toiduvalmistamine 20 minuti vältel, kasutades **MIKROLAINED+GRILL** ja kombinatsiooni Co-1.

1. Vajutage üks kord nuppu **MIKROLAINED+GRILL**, misjärel kuvatakse kirje „Co-1“ .
2. Vajutage nuppe „10Min“, „1Min“, „10Sec“ soovitud kuumutamisaaja seadistamiseks.
3. Valmistamise alustamiseks vajutage nuppu **START/KIIRSTART**. (Displei loendab kogu grillimise vältel grillimise lõpuni jäänud aega.)





GRILLIGA VALMISTAMINE/MIKROLAINED+ GRILLIGA VALMISTAMINE



MÄRKUSED GRILLI JA MIKROLAINED+GRILL VALMISTAMISE KOHTA:

- Grilli ei ole vaja eelkuumutada.
- Grilli esmakordselt kasutades võite täheldada suitsu või kõrbemislõhna. See on täiesti tavapärase ning ei anna märku, et ahi on rivist väljas. Selle probleemi vältimiseks kuumutage enne esimest korda kasutamist ahju ilma toiduta 20 minuti vältel sisse lülitatud grilliga.

TÄHTIS: laske suitsul ja aroomidel lahtise köögiakna kaudu väljuda või lülitage köögi ventilatsioon sisse.



HOIATUS:

Üks, väliskest, ahju sisemus ja tarvikud võivad kasutamise käigus muutuda väga kuumaks. Kasutage põletuste vältimiseks alati pakse ahjukindaid.

MUUD MUGAVUSFUNKTSIOONID



1. VIITAIMER

Selle funktsiooni abil on teil võimalik määrata programm ja programm hakkab hiljem vastavalt programmile automaatselt tööle.

- Valige ooterežiimis soovitud valmistamisprogramm.
- Vajutage üks kord nuppu **VIITKÄIVITUS**. Displeile kuvatakse kella-aeg ja süttib viitkäivituse näidik.
- Sisestage numbrinuppe „10Min“, „1Min“, „1Sec“ vajutades aeg, millal te soovite, et programm käivituks.
- Vajutage nuppu **START/KIIRSTART**. Kui kell on jõudnud eelmääratud ajani, käivitab süsteem automaatselt algmääratud programmi.

MÄRKUS

- Kui viitaimeri töötamise ajal vajutada üks kord nuppu **VIITAIMER**, kuvatakse 5 sekundiks eelmääratud valmistamisaeg. Viitaimeri tühistamiseks vajutage nuppu **STOPP/KUSTUTA**.
- Viitkäivitust ei saa kasutada kiirstardi, aja alusel sulatamise ega kaalu alusel sulatamisega.

2. KIIRSTART

Otsekäivitus

Võite alustada otse võimsustasemel P100 valmistamist 30 sekundi vältel, vajutades selleks nuppu **START/KIIRSTART**. Valmistamisprotsess käivitub kohe ja iga kord, kui nuppu vajutatakse, pikeneb aeg 30 sekundi võrra.

MÄRKUS: valmistamisaega on võimalik pikendada kuni maksimaalselt 10 minutini.

3. LAPSELUKK

Kasutage väikeste laste poolt ahju järelvalveta kasutamise vältimiseks.

a. LAPSELUKU aktiveerimine

Ooterežiimis olles vajutage nuppu **STOPP/KUSTUTA** 3 sekundit. Kostub pikk piiks, mis tähistab lapseluku aktiveerimist ning samal ajal ning  indikaator koos jooksva kellaajaga süttivad. Kui kella ei ole seadistatud, on displei olek järgmine:



b. LAPSELUKU tühistamine

Ooterežiimis olles vajutage 3 sekundi vältel nuppu **STOPP/KUSTUTA**. Kostub pikk piiks, mis annab märku, et lukk on vabastatud.





KAALU ALUSEL SULATAMISE FUNKTSIOON

KAALU ALUSEL SULATAMINE



Mikrolaineahju on eelnevalt programmeeritud taimeriajad ja võimsustasemed, nii et selliste toitude sulatamine, nagu sea-, looma- ja linnuliha oleks äärmiselt lihtne.

Kaaluvahemik on 100–1800 g 100 g sammudena.

Vaadake alljärgnevat näidet selle funktsiooni kasutamise kohta täpsema teabe saamiseks.

Näide: 1,2 kg kaaluva lihakoodi sulatamine kasutades **KAALU ALUSEL SULATAMIST**.

Asetage liha küpsetusvormis või mikrolaineahju sulatusrestil klaasalusele.

1. Vajutage üks kord nuppu **KAALU ALUSEL SULATAMINE**.
2. Sisestage nuppu   vajutades soovitud kaal, kuni displeile kuvatakse:
3. Sulatamise alustamiseks vajutage nuppu **START/KIIRSTART**. (Displei loendab kogu sulatamise vältel toimingu lõpuni jäänud aega)



MÄRKUS

- Enne toidu külmutamist veenduge, et toit oleks värsk ja hea kvaliteediga.
- Vajaduse korral katke väikesed liha või linnuliha piirkonnad väikeste alumiiniumfooliumi tükkidega. See hoiab ära nende piirkondade kuumenemise sulatamise ajal. Jälgige, et foolium ei puutuks vastu ahju seinu.
- Toidu kaal tuleb ümardada üles lähima 100 g-ni, näiteks 650 g 700 g-ni.
- Poole sulatamisaja möödumisel süsteem peatub ja piiksuheli annab teile teada, et ühtlase sulatamise saavutamiseks tuleb toit ümber pöörata. Kui see on tehtud, vajutage sulatamise jätkamiseks nuppu **START/KIIRSTART**.



AJA ALUSEL SULATAMISE FUNKTSIOON

AJA ALUSEL SULATAMINE

See funktsioon sulatab toidu kiirelt lubades teil valida vastavalt toidu tüübile sobiva sulatamisperioodi. Vaadake alljärgnevat näidet selle funktsiooni kasutamise kohta juhiste teada saamiseks. Ajavahemik on 0:10 – 99:50.

Näide: toidu sulatamine 10 minuti vältel.

1. Vajutage nuppu **AJA ALUSEL SULATAMINE**.
2. Sisestage numbrinupudega „10Min“, „1Min“, „10Sec“ valmistamisaja, kuni displeile on kuvatud:10:00.
3. Sulatamise alustamiseks vajutage nuppu **START/KIIRSTART**. (Displei loendab kogu sulatamise vältel toimingu lõpuni jäänud aega)



Märkused aja alusel sulatamise kohta

- Eelseadistatud mikrolainete võimsustaset pole võimalik muuta.
- Enne toidu külmutamist veenduge, et toit oleks värsk ja hea kvaliteediga.
- Vajaduse korral katke väikesed liha või linnuliha piirkonnad väikeste alumiiniumfooliumi tükkidega. See hoiab ära nende piirkondade kuumenemise sulatamise ajal. Jälgige, et foolium ei puutuks vastu ahju seinu.
- Kolmandiku sulatamisaja möödumisel süsteem peatub ja piiksuheli annab teile teada, et ühtlase sulatamise saavutamiseks tuleb toit ümber pöörata. Kui see on tehtud, vajutage sulatamise jätkamiseks nuppu **START/KIIRSTART**.

AUTOMAATMENÜÜ FUNKTSIOON



AUTOMAATMENÜÜ programmid valivad automaatselt õige valmistamisrežiimi ja toitude valmistamise (vt lähemalt lk EE-22, ee-23). Järgnevas näites on kirjeldatud, kuidas seda funktsiooni kasutada.





Näide: 0,3 kg riisi valmistamine, kasutades automaatprogrammi RIIS.

1. Soovitud automaatmenüü valimiseks vajutage üks kord nuppu **RIIS**.
2. Vajutage mitu korda uuesti nuppu **RIIS** kuni displeile on kuvatud soovitud kaal
3. Valmistamise austamiseks vajutage nuppu **START/KIIRSTART**







MÄRKUS

- Teiste automaatmenüü programmide puhul (vt automaatmenüüde tabelit lk EE-22, EE-23) kasutage valimiseks  .
- Kui toit kaalub **AUTOMAATMENÜÜ** tabelis lk EE-22, EE-23 toodud kaaludest/kogustest enam või vähem, valmistage toit kasutades käsitsi toiminguid.

AUTOMAATMENÜÜ TABEL



AUTOMAAT-MENÜÜ	DISPLEI	KAAL/ PORTSJON	VALMISTA- MISAJAD	VÕIMSUSTASE
Joogid		200 ml	1:30	P100
		400 ml	2:40	
		600 ml	3:50	
Koorega kartul		1–230 g	6:00	P100
		2–460 g	9:00	
		3–690 g	13:00	
Köögiviljad		200 g	3:00	P100
		300 g	4:00	
		400 g	5:00	
		500 g	6:00	
		600 g	7:00	
Pizza		150 g	0:50	P100
		300 g	1:20	
		450 g	1:50	
Riis		150 g	15:00	30% korda P100 70% korda P40
		300 g	20:00	
		450 g	25:00	
		600 g	30:00	

EESTI



AUTOMAATMENÜÜ TABEL

AUTOMAAT-MENÜÜ	DISPLEI	KAAL/ PORTSJON	VALMISTA- MISAJAD	VÕIMSUSTASE
Grillitud kanalihatükid		200 g	12:00	C1 kombinatsioon (10 mikrolai- ned, 23 grill) 2/3 aja möödumisel pööra ümber
		2 kaussi	15:00	
		3 kaussi	18:00	
		500 g	21:00	
		600 g	24:00	
Popkorn	A-1	100 g	2:30	P100
Automaatne taaskuumu- tamine	A-2	200 g	1:30	P100
		300 g	2:00	
		400 g	2:30	
		500 g	3:00	
		600 g	3:30	
		700 g	4:00	
		800 g	4:30	
Supp	A-3	1 kauss	2:20	P100
		2 kaussi	4:00	
		3 kaussi	5:40	
Grillitud steik	A-4	200 g	12:00	C1 kombinatsioon (10 mikrolai- ned, 23 grill) 2/3 aja möödumisel pööra ümber
		300 g	15:00	
		400 g	18:00	
		500 g	21:00	
		600 g	24:00	
Grillpeekon	A-5	100 g	9:00	C1 kombinatsioon (10 mikrolained, 23 grill) 2/3 aja möödumisel pööra ümber
		200 g	12:00	
		300 g	15:00	
Grillitud sea- lihalõigud	A-6	200 g	12:00	C1 kombinatsioon (10 mikrolai- ned, 23 grill) 2/3 aja möödumisel pööra ümber
		300 g	15:00	
		400 g	18:00	
		500 g	21:00	
		600 g	24:00	
Grillitud kalatükid	A-7	200 g	12:00	C1 kombinatsioon (10 mikrolai- ned, 23 grill) 2/3 aja möödumisel pööra ümber
		300 g	15:00	
		400 g	18:00	
		500 g	21:00	
		600 g	24:00	



AUTOMAATMENÜÜ TABEL



Ouline teave mikrolainete popkornifunktsiooni kohta

1. Valides 0,1 grammi popkorni, soovitame enne valmistamist voltida igas nurgas oleva kolmnurga alla.
Vaadake paremal olevat pilti
2. Kui popkorni kott paisub ning ei pöörle enam korralikult, vajutage üks kord nuppu **STOPP/KUSTUTA**, avage ahjuuks ning muutke korraliku valmistamise tagamiseks koti asendit.

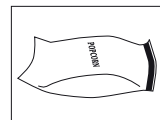

HOOLDAMINE JA PUHASTAMINE



ETTEVAATUST: ÄRGE KASUTAGE MIKROLAINE AHJU PUHASTAMISEKS KAUBANDUSES SAADA-VAID AHJUPUHASTEID, AURUPUHASTEID, ABRASIIVE, TUGEVAITOIMELISI PUHASTUSVAHENDEID, NAATRIUMHÜDROKSIIDI SISALDAVAID VAHENDEID EGA KÜÜRIMISPATJU. PUHASTAGE AHJU REGULAARSELT JA EEMALDAGE KÕIK TOIDUSETTED - Hoidke ahi puhtana või ahju pinnad võivad kahjustuda. Mittepuhastamine võib avaldada negatiivset mõju seadme tööelele ja võib potentsiaalselt tuua kaasa ohtliku olukorra.

Ahju välispinnad

Ahju välispindu saab lihtsalt puhastada õrna-toimelise seebi ja veega. Pühkige seebijäägid kindlasti niiske lapiga ära ning kuivatage seadme välispind pehme käterätikuga.

Juhtpaneel

Juhtpaneeli deaktiveerimiseks avage enne puhastamist seadme uks.

Juhtpaneeli puhastamisel tuleb olla ettevaatlik. Kasutades ainult vees niisutatud lappi pühkige paneeli õrnalt kuni see puhtaks saab. Vältige suurte veekoguste kasutamist. Ärge kasutage mingeid keemilisi või abrasiivseid puhastusvahendeid.

Ahju sisepinnad

1. Ahju puhastamiseks pühkige iga kasutamise järel, kui ahi on veel soe, kõik pritsmed või maha läinud toit pehme lapi või švammiga ära. Tugevamate plekkide puhul kasutage lahjat seebilahust ning pühkige niiske lapiga mitu korda kuni kõik plekid on eemaldatud. Ärge eemaldage lainejuhi katet.

2. Jälgige, et lahja seebilahus ega vesi ei tungiks seintes asuvasse väikestesse ventilatsioonivahendesse, mis võiks ahju kahjustada.

3. Ärge kasutage ahju sisemuse puhastamiseks pihustiga puhastusvahendeid. Hoidke lainejuhi kate alati puhtana.

Lainejuhi kate on ehitatud õrnast materjalist ning selle puhastamisel tuleb olla eriti ettevaatlik (järgige eeltoodud puhastusjuhust).

MÄRKUS: liigintensiivne leotamine võib viia lainejuhi katte lagunemiseni.

Lainejuhi kate on kuluartikkel ning ilma regulaarse puhastamiseta tuleb see välja vahetada.

Uks

Kogu mustuse kõrvaldamiseks tuleb pehme, niiske lapiga puhastada regulaarselt ukse mõlemat külge, ukse tihendeid ning kõrval asuvaid pindu. Ärge kasutage ukseklaasi puhastamiseks tugevatoimelisi abrasiivseid puhastusvahendeid või teravaid metallkraabitsaid kuna need võivad põhjustada klaasi punnemise.

MÄRKUS: auruga puhastajat ei tohi kasutada.

Klaasist lame alus

Toidujääkide eemaldamiseks puhastage klaasist lamedat alust regulaarselt pehme, niiske lapiga, kui alus ei ole enam väga tuline. Tugevama mustuse korral kasutage neutraalset seepi ja pühkige mitu korda niiske lapiga, kuni kõik toidujäägid on eemaldatud. Ärge kasutage tugevatoimelisi abrasiivseid puhastusvahendeid ega teravaid metallist kraabitsaid klaasist lameda aluse puhastamiseks.

Puhastamisnõuanne - ahju hõlpsamaks puhastamiseks

Asetage kaussi pool sidrunit, lisage 300 ml vett ning kuumutage 100% võimsuse juures 10-12 minutit.

Pühkige ahi pehme ja kuiva lapiga puhtaks.





SOBIVAD AHJUNÕUD

Mikrolaineahjus toidu valmistamiseks/sulatamiseks peab mikrolainete energia suutma toidu läbistamiseks tungida läbi anuma.

Seetõttu on oluline valida valmistamiseks sobiv nõu

Ümmargused/ovaalsed nõud on paremad, kui ruudu/ristküliku kujulised nõud, kuna toit kipub nõu nurkades üle küpsema. Alljärgnevalt on toodud ära erinevad kasutatavad toidunõud.

Toidunõu	Mikrolainekindel	Märkused
Alumiiniumfoolium Fooliumnõud	✓ / ✗	Toidu ülekuumenemise eest kaitsmiseks saab kasutada väikesi alumiiniumitükke. Hoidke foolium vähemalt 2 cm kaugusel ahju seintest võimaliku kaarleegi vältimiseks. Fooliumist nõusid ei soovitata, kui tootja, näiteks Microfoil [®] , seda just ette ei näe; järgige täpselt antud juhiseid.
Pruunistamisnõud	✓	Järgige alati tootjate juhiseid. Ärge ületage märgitud valmistamisaegu. Olge väga ettevaatlik, kuna sellised nõud muutuvad väga kuumaks.
Portselan ja keramika	✓ / ✗	Portselan, savist nõud ja glasuuritud savinõud on tavaliselt kasutamiseks sobivad, välja arvatud metallist kaunistustega nõud.
Klaasnõud, näiteks Pyrex [®]	✓	Ettevaatlik tasub olla õhukeste klaasnõude kasutamisel, kuna need võivad järsu kuumutamise korral puruneda või möraneda.
Metall	✗	Mikrolainetega valmistamisel ei ole soovitatav kasutada metallist nõusid, kuna see võib tuua kaasa süttimise.
Plastik/polüstüreen, näiteks kiirtoidu pakendid	✓	Tasub olla ettevaatlik, kuna mõned nõud koolduvad, sulavad või muudavad värvi kõrgetel temperatuuridel.
Toidukile	✓	Ei tohiks puutuda vastu toitu ning auru välja laskmiseks tuleb kile läbistada.
Külmutus-/küpsetuskotid	✓	Peavad olema auru väljalaskmiseks läbi torgatud. Veenduge, et kotid on mikrolainetega kasutamiseks sobivad. Ärge kasutage plastikust või metallist kinnitusi, kuna need võivad sulada või kaarleegi tõttu süttida.
Pabertaldrikud/tassid ja kõõgipaber	✓	Kasutage ainult soojendamiseks või niiskuse sidumiseks. Tähelepanelik tasub olla ülekuumenemise suhtes, kuna materjal võivad süttida.
Õlgedest ja puidust nõud	✓	Ärge jätke ahju nende materjalide kasutamisel järelvalveta, kuna ülekuumenemine võib tuua kaasa süttimise.
Ümbertöödeldud paber ja ajalehepaber	✗	Võib sisaldada metalliosi, mis võivad põhjustada kaarleeki ning viia süttimiseni.



HOIATUS

Toidu kuumutamisel plastik- või paberpakendis tuleb võimaliku süttimisohu tõttu ahju jälgida.



TÖRGETE KÕRVALDAMINE



Kui teile tundub, et ahi ei tööta korralikult, saate te enne tehniku väljakutsumist teostada ise mitmeid lihtsaid kontrollimisi. Nii ei ole lihtsamate rikete puhul vaja teha mittevajalikke kõnesid.

Tehke järgmine lihtne kontrollimine:

Asetage pool tassi vett pöördalusele ja sulgege ahjuuks.

Programmeerige ahi kuumutama 1 minuti jooksul 100% mikrolainete võimsusega.

1. Kas ahju valgusti süttib ahju töötamise ajal?
2. Kas mikrolainete segaja pöörleb?
3. Kas jahutusventilaator töötab? (Asetage kontrollimiseks käsi ventilatsioonivade kohale.)
4. Kas 1 minuti möödudes kostub helisignaali?
5. Kas tassis olev vesi on kuum?

Kui vastus kõigile küsimustele on „EI“, kontrollige, kas ahi on korralikult voluvõrku ühendatud ja kaitse ei ole läbi põlenud. Kui mõlemad on korras, uurige lähemalt järgnevat tõrkekõrvaldustabelit.

HOIATUS:

Ärge mitte kunagi reguleerige, remontige ega muutke ahju iseseisvalt. Peale SHARPi koolitatud tehnikute on kõigile teistele hooldus- ja parandustööde teostamine ohtlik. See on oluline, kuna tööde tegemiseks võib olla vajalik eemaldada katteid, mis kaitsevad mikrolainenergia eest.

- Töötamise ajal kaitseb uksetihend mikrolainete väljapääsemise eest, kuid see ei ole õhukindel tihend. Ukse ümber veetilkade nägemine või õrna või sooja õhu liikumine on tavaline nähe. Suure niiskussisaldusega toidust tuleb auru, mis kondenseerub ukse sisepinnal ja võib ahjust välja tilkuda.
- **Remondid ja muutmised:** ärge kasutage ahju, kui see ei tööta korralikult.
- **Väliskorpus ja juurdepääs valgustile :** ärge eemaldage väliskatet. See on väga ohtlik, kuna seadme sees on kõrgepingega pingestatud detaile. Nende puudutamine võib olla surmav.
Teie ahjul puudub kate valgustile juurdepääsemiseks. Lambi ribist minemise korral ärge üritage lampi iseseisvalt parandada vaid pöörduge ametlikku SHARPI teenindusse.





TÕRGETE KÕRVALDAMINE

TÕRGETE KÕRVALDAMISE TABEL

KÜSIMUS	VASTUS
Ukse ümber on tunda õhu liikumist.	Ahju töötamise ajal liigub õhk ahju sisemuses. Ahju ukse tihend ei ole õhutihe ja osa õhku võib ukse vahelt välja pääseda.
Ahjus tekib kondensaat, mis võib uksest välja tilkuda.	Üldiselt on ahju sisemus valmistatavast toidust jahedam ja toiduvalmistamise käigus tekiv aur kondenseerub külmatel pindadel. Tekkiva auru kogus sõltub valmistatavast toidust. Osadel toiduainetel, näiteks kartulitel, on väga suur niiskussisaldus. Ukseklaasi vahele jäänud niiskus peaks mõne tunni möödudes hajuma.
Valmistamise ajal on ahju sisemuses näha sädemeid või kaarleeki.	Kaarleek tekib siis, kui metallist ese satub toiduvalmistamise ajal liiga lähedale ahju seinale. See võib muuda ahju sisepinnad krobeliseks, kuid ei kahjusta ahju mingil muul moel.
Kaarduvad kartulid.	Veenduge, et kartulitelt on eemaldatud kõik „silmad“ ja et kartulikoor oleks läbistatud. Asetage kartulid otse pöördalusele, kuumuskindlale vorminõule vms-le.
Displei on valgustatud, kuid juhtpaneel ei hakka sellele vajutamisel tööle.	Kontrollige, kas uks on korralikult suletud.
Ahi küpsetab liiga aeglaselt.	Veenduge, et valmistamiseks on valitud õige võimustase.
Ahjust kostub müra.	Mikrolaineenergia lülitub küpsetamise/sulatamise ajal sisse ja välja.
Väliskorpus on kuum.	Korpus võib puudutamisel kuum olla – hoidke lapsed seadmest eemal.





Atenție: Produsul dumneavoastră este marcat cu acest simbol. Simbolul indică faptul că produsele electrice și electronice uzate nu trebuie amestecate cu deșeurile menajere. Pentru aceste produse există un sistem de colectare separată.

A. Informații pentru utilizatori privind casarea (gospodării)

1. În Uniunea Europeană

Atenție: Dacă doriți să aruncați acest dispozitiv, acesta nu poate fi tratat ca un reziduu menajer!

Echipamentele electrice și electronice uzate trebuie tratate separat și în concordanță cu legislația în vigoare referitoare la tratarea, recuperarea și reciclarea corespunzătoare a echipamentelor electrice și electronice uzate.

După implementarea în țările membre, gospodăriile din Uniunea Europeană pot returna gratuit echipamentele electrice și electronice uzate la punctele adecvate de colectare*.

În unele țări* produsele uzate pot fi preluate gratuit de furnizorul local în momentul cumpărării unui produs nou similar.

*) Pentru mai multe detalii, vă rugăm să contactați autoritățile locale. Dacă echipamentul dumneavoastră electronic sau electric uzat are baterii sau acumulate, vă rugăm să le tratați separat conform cerințelor locale.

Prin tratarea corectă a acestui produs ajutați ca deșeurii să i se aplice tratamentul necesar, să fie recuperat sau reciclat. În acest mod ajutați la prevenirea potențialelor efecte negative asupra mediului sau a sănătății oamenilor, care ar putea apărea prin tratarea necorespunzătoare a deșeurilor.

2. În alte țări din afara UE

Dacă doriți să eliminați acest produs, vă rugăm să contactați autoritățile locale și să întrebați care este modul corect de tratare.

Pentru Elveția: echipamentele electrice sau electronice uzate pot fi returnate gratuit furnizorului, chiar dacă nu cumpărați un produs nou. Lista punctelor de colectare poate fi găsită la adresa www.swico.ch sau www.sens.ch.

B. Informații despre aruncare pentru întreprinderi

1. În Uniunea Europeană

Dacă acest produs este utilizat în scopuri de afaceri și doriți să-l eliminați:

Vă rugăm să contactați distribuitorul SHARP, care vă va informa despre preluarea produsului. Este posibil să fiți taxat pentru costurile generate de preluare și reciclare. Produsele mici (și cantitățile mici) pot fi preluate de către centrele locale de colectare. Pentru Spania: Vă rugăm să contactați sistemul de colectare stabilit sau autoritatea locală pentru preluare a produselor uzate.

2. În alte țări din afara UE

Dacă doriți să eliminați acest produs, vă rugăm să contactați autoritățile locale și să întrebați care este modul corect de tratare.





CUM FUNCȚIONEAZĂ CUPTORUL DUMNEAVOASTRĂ



Microundele sunt valuri de energie, similare semnalelor de TV și radio.

Energia electrică este transformată în energie de microunde, care este îndreptată în partea de jos a mijlocului interiorului cuptorului, printr-un ghidaj de microunde. Apoi, agitatorul cu microunde distribuie energia microundelor în fiecare colț al interiorului cuptorului, uniform.

Microundele nu pot trece prin metal, de aceea interiorul cuptorului este fabricat din metal, iar ușa este protejată cu un film metallic.

În timpul gătirii, microundele sunt reflectate de pereții interiori ai cuptorului și se deplasează la întâmplare.

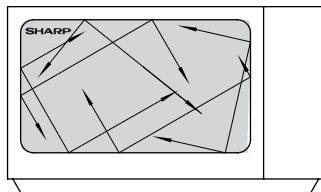

Microundele pot trece prin anumite materiale, cum ar fi sticla și plasticul, pentru a încălzi mâncarea. (Consultați „Veselă potrivită pentru cuptorul cu microunde”, la pagina RO-25).

Apa, zahărul și grăsimea din alimente absorb microundele, de aceea vibrează. Se va produce căldură datorită frecării, în același mod în care mâinile sunt încălzite prin frecare.

Zonele exterioare ale alimentelor sunt încălzite de energia microundelor, apoi căldura pătrunde în interior prin conducție ca și în cazul preparării convenționale. Este important să întoarceți, să rearanjați sau să amestecați pentru o încălzire uniformă.

După încheierea gătirii, cuptorul se va opri automat din producerea de microunde.

Timpul de așteptare după preparare este necesar deoarece căldura se distribuie uniform în alimente.

NOTĂ:

Acest model utilizează o tavă plată din sticlă în locul platoului rotativ. Tava plată din sticlă este fixată cu adeziv la baza interiorului cuptorului și nu se va roti ca un platou rotativ. Așezați pur și simplu vasul pe tava plată din sticlă.





CUPRINS

Manual de utilizare

INFORMAȚII DESPRE ELIMINAREA CORECTĂ	1
CATEGORIA DE ÎNCĂLZIRE	2
CUPRINS	3-4
SPECIFICAȚII	3
CUPTORUL ȘI ACCESORIILE	4
PANOUL DE COMANDĂ	5
INSTRUCȚIUNI IMPORTANTE DE SIGURANȚĂ	6-13
INSTALARE	14-15
ÎNAINTE DE UTILIZARE	16
SETAREA CEASULUI	16
FUNCȚIA CRONOMETRU DE BUCĂTĂRIE	16
NIVELURILE DE PUTERE ALE MICROUNDDELOR	17
UTILIZAREA MANUALĂ	18
GĂTIRE CU MICROUNDDE	18-19
GĂTIRE LA GRĂȚAR/GĂTIRE LA MICROUNDDE+GRĂȚAR	19-20
ALTE FUNCȚII COMODE	20
FUNCȚIA DE DECONGELARE AUTOMATĂ	21
FUNCȚIA DE DECONGELARE RAPIDĂ	21
FUNCȚIA MENU AUTOMAT	22
TABEL MENU AUTOMAT	22-24
ÎNȚREȚINERE ȘI CURĂȚARE	24
VASE ADECVATE	25
DEPANARE	26-27



SPECIFICAȚII

Denumire model:	R-760
Tensiune c.a.	: 230-240 V, 50 Hz monofazic
Putere c.a. necesară: microunde	: 1.400 W
Putere ieșire: Microunde	: 900 W (IEC 60705)
Modul Oprit (Mod de economisire a energiei)	: sub 1 W
Frecvență microunde	: 2.450 MHz* (grup 2 / clasa B)
Dimensiuni exterioare (L) x (Î) x (A)** mm	: 489 x 288 x 351
Dimensiuni interior cuptor (L) x (Î) x (A)** mm	: 340 x 197 x 338
Capacitatea cuptorului	: 23 litri***
Tavă plată din sticlă (L) x (A) mm	: 262 x 262
Greutate	: aprox. 14,6 kg
Lampa cuptorului	: 20 W / 230 V

* Acest produs respectă cerințele standardului european EN55011.

În conformitate cu acest standard, produsul este clasificat drept echipament de clasa B grup 2.

Echipament grup 2 înseamnă că echipamentul generează intenționat energie cu frecvență radio sub formă de radiații electromagnetice pentru încălzirea alimentelor.

Echipament de clasă B înseamnă că acesta este destinat uzului casnic.

SPECIFICAȚII



** Adâncimea nu include mânerul de deschidere a ușii.

*** Capacitatea internă este calculată prin măsurarea lungimii, adâncimii și înălțimii maxime. Capacitatea actuală pentru alimente este mai mică.

DATORITĂ POLITICII DE ÎMBUNĂTĂȚIRE CONTINUĂ, NE REZERVĂM DREPTUL DE A MODIFICA PROIECTUL ȘI SPECIFICAȚIILE FĂRĂ UN ANUNȚ PREALABIL.

CUPTORUL ȘI ACCESORIILE

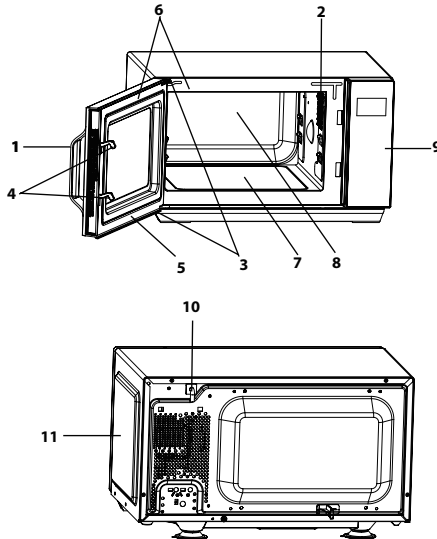

CUPTORUL

1. Mâner de deschidere a ușii
2. Lampa cuptorului
3. Balamalele ușii
4. Încuietori de siguranță pentru ușă
5. Ușă
6. Garnituri de etanșare și suprafețe de etanșare
7. Tavă plată din sticlă
8. Interiorul cuptorului
9. Panoul de comandă
10. Cablu de alimentare
11. Carcasa exterioră

ACCESORII:

Verificați dacă următoarele accesorii au fost livrate:

12) Grătar

• Pentru utilizarea grătarului, consultați secțiunile pentru grătar de la pagina RO-19.

Nu atingeți niciodată grătarul când acesta este fierbinte.

NOTĂ: atunci când comandați accesorii, precizați furnizorului sau punctului de service autorizat SHARP următoarele: numele părții componente și numele modelului.

ROMÂNĂ



PANOUL DE COMANDĂ

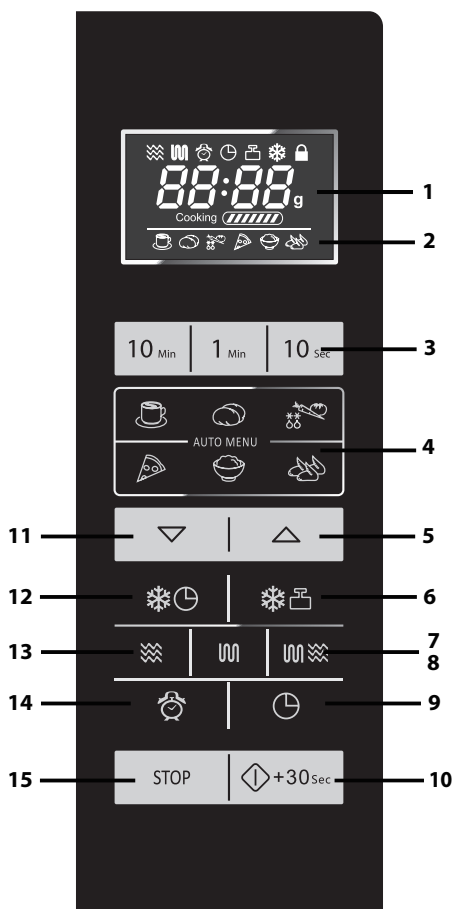

1. AFIȘAJ DIGITAL și INDICATOARE



Indicador CUPTOR CU MICROUNDE



Indicador GRĂTAR



Indicador CRONOMETRU DE DECALAJ



Indicador CRONOMETRU DE BUCĂTĂRIE



Indicador DECONGELARE AUTOMATĂ



Indicador DECONGELARE RAPIDĂ



Indicador BLOCARE DE SIGURANȚĂ

2. INDICATOARE MENIURI AUTOMATE



BĂUTURI



CARTOFI ÎN COAJĂ



LEGUME



PIZZA



OREZ



BUCĂȚI DE PUI LA GRĂTAR

3. Butoane cu CIFRE

4. Butoane MENIU AUTOMAT

5. Buton MENIU AUTOMAT A1-A7,

precum și buton CREȘTERE GREUTATE

6. Buton DECONGELARE AUTOMATĂ

7. Buton GRĂTAR

8. Buton MICROUNDE+GRĂTAR

9. Buton CRONOMETRU DE BUCĂTĂRIE/
SETARE CEAS

10. Buton PORNIRE/PORNIRE RAPIDĂ

11. Buton MENIU AUTOMAT A1-A7,

precum și buton REDUCERE GREUTATE

12. Buton DECONGELARE RAPIDĂ

13. Buton PUTERE MICROUNDE

14. Buton CRONOMETRU DE DECALAJ

15. Buton OPRIRE/ȘTERGERE



INSTRUCȚIUNI IMPORTANTE DE SIGURANȚĂ



CITIȚI CU ATENȚIE ȘI PĂSTRAȚI PENTRU CONSULTARE ULTERIOARĂ

1. Acest cuptor este destinat numai pentru utilizarea pe blat. Cuptorul nu poate fi incorporat într-o unitate de bucătărie. Nu așezați cuptorul în dulap.
2. Ușa cuptorului se poate încinge în timpul gătirii. Așezați sau montați cuptorul astfel încât partea de jos a cuptorului să fie cu 85 cm deasupra podelei. Feriți copiii de ușă pentru a preveni arsurile corporale.
3. **AVERTIZARE:** Nu atingeți tava plată imediat după utilizare, deoarece aceasta ar putea fi fierbinte.
4. Asigurați-vă că există minim 30 cm de spațiu liber deasupra cuptorului.
5. Acest aparat poate fi utilizat de copii cu vârsta de cel puțin 8 ani și de persoane cu capacități fizice, senzoriale sau mentale reduse, sau fără experiență și cunoștințe, decât dacă acestea sunt supravegheate sau instruite cu privire la utilizarea în siguranță a unității și dacă înțeleg riscurile aferente. Copiii nu trebuie să se joace cu aparatul. Curățarea și întreținerea nu trebuie să fie efectuate de către copii, cu excepția cazurilor în care au o vârstă mai mare de 8 ani și sunt supravegheați.
6. Nu permiteți accesul copiilor mai mici de 8 ani în apropierea aparatului electrocasnic și al cablului acestuia.
7. **AVERTIZARE:** Lăsați copiii să utilizeze cuptorul fără supraveghere numai atunci când aceștia au primit instrucțiuni adecvate, astfel încât să poată utiliza cuptorul în siguranță și să înțeleagă pericolele utilizării neadecvate.
8. **AVERTIZARE:** Părțile accesibile se pot înfierbânta în timpul utilizării. Feriți copiii mici de aceste situații.
9. **AVERTIZARE:** În cazul avarierii ușii sau a dispozitivelor de etanșare, cuptorul nu poate fi utilizat până la repararea acestuia de către o persoană specializată.
10. **AVERTIZARE:** Nu ajustați, reparați sau modificați singuri cuptorul. Este periculos ca altcineva în afară de





INSTRUCȚIUNI IMPORTANTE DE SIGURANȚĂ

persoanele competente să realizeze reparații, care necesită îndepărtarea carcasei care protejează împotriva expunerii la energia microundelor.

11. În cazul avarierii cablului de alimentare, acesta trebuie înlocuit cu un cablu special. Înlocuirea poate fi realizată numai de către un agent de service autorizat SHARP.
12. **AVERTIZARE:** Lichidele și alimentele nu pot fi încălzite în vase etanșe, deoarece pot exploda.
13. Încălzirea la microunde a băuturilor poate duce la fierberea eruptivă a acestora, de aceea vasele trebuie manevrate cu grijă.
14. Nu preparați ouăle în coajă, ori ouă fierte întregi, deoarece acestea pot exploda chiar și după ce s-a încheiat gătitrea. Pentru a prepara sau reîncălzi ouăle nepreparate, înțepați gălbenușul și albușul, pentru a elimina riscul ca acestea să explodeze. Curățați și tăiați ouăle fierte tari înainte de a le reîncălzi în cuptorul cu microunde.
15. Ustensilele trebuie verificate dacă pot fi utilizate în cuptorul cu microunde. Consultați pagina RO-25. Utilizați numai vase și ustensile sigure pentru modurile cuptorului cu microunde.
16. Conținutul sticlelor pentru hrănirea sugarilor sau a borcanelor cu mâncare pentru copii trebuie amestecate sau agitate, iar temperatura trebuie verificată înainte de consumare pentru a preveni arsurile.
17. În timpul utilizării, ușa, carcasa exterioară, cavitatea cuptorului, vasele, accesoriile și, în special, elementele de încălzire a grătarului devin foarte fierbinți.
18. Evitați atingerea acestor zone. Pentru a preveni arsurile, utilizați întotdeauna mănuși groase pentru cuptor. Înainte de curățare, asigurați-vă că acestea nu sunt fierbinți. În timpul încălzirii mâncării în vase din plastic sau hârtie, țineți cuptorul sub observație. Există posibilitatea aprinderii vaselor.
19. Dacă iese fum, opriți sau deconectați aparatul și lăsați





INSTRUCȚIUNI IMPORTANTE DE SIGURANȚĂ



- ușa închisă pentru a opri eventualul incendiu.
20. Curățați cuptorul la intervale regulate de timp și îndepărtați resturile de alimente de pe el.
 21. Nerespectarea instrucțiunilor de curățare a cuptorului poate duce la o deteriorare a suprafeței acestuia, care poate afecta durata de viață a aparatului și chiar genera situații posibil periculoase.
 22. Nu utilizați substanțe de curățare abrazive și dure sau raclete metalice ascuțite pentru curățarea sticlei de pe ușa cuptorului, deoarece se poate zgâria suprafața, ceea ce poate duce la spargerea sticlei.
 23. Nu utilizați dispozitive de curățare pe bază de aburi.
 24. Consultați instrucțiunile de curățare a garniturilor ușii, a cavităților și a componentelor adiacente, la pagina RO-24.
 25. Acest aparat este destinat utilizării în gospodărie și în aplicații similare, precum:
 - zonele destinate personalului din bucătărie, personalul magazinelor, birourilor și pentru alte medii de lucru;
 - clienții hotelurilor, motelurilor și alte medii de tip rezidențial;
 - ferme;
 - medii de tip bed and breakfast (cazare cu mic dejun).
 26. **AVERTIZARE:** Aparatul și părțile accesibile ale acestuia devin fierbinți în timpul utilizării. Trebuie să fiți atenți să nu atingeți elementele de încălzire. Copiii cu vârsta sub 8 ani trebuie ținuti la distanță dacă nu sunt supravegheați continuu.
 27. În timpul utilizării, aparatul devine fierbinte. Trebuie să fiți atenți să nu atingeți elementele de încălzire din interiorul cuptorului.
 28. Părțile accesibile se pot înfierbânta în timpul utilizării. Feriți copiii mici de aceste situații.

Pentru a evita pericolul de incendiu:

1. **Cuptorul cu microunde nu trebuie lăsat nesuprave-**





INSTRUCȚIUNI IMPORTANTE DE SIGURANȚĂ

- gheat în timpul utilizării. Nivelurile de putere foarte mari sau timpii de gătire foarte lungi pot supraîncălzi alimentele, ceea ce poate duce la apariția incendiilor.**
2. Priza trebuie să fie ușor accesibilă, astfel încât deconectarea aparatului în caz de pericol, să fie cât mai ușoară.
 3. Sursa de alimentare cu c.a. trebuie să fie de 230-240 V~, 50 Hz.
 4. Se recomandă utilizarea unui circuit separat numai pentru acest dispozitiv.
 5. Nu plasați cuptorul cu microunde în locuri unde este generată căldură. De exemplu, lângă un cuptor convențional.
 6. Nu instalați cuptorul cu microunde în locuri cu umiditate mare sau unde se poate aduna apă.
 7. Nu depozitați și nu utilizați cuptorul în aer liber.
 8. Curățați capacul ghidajului de microunde, interiorul cuptorului, platoul rotativ și suportul acestuia după utilizare. Acestea trebuie să fie uscate și fără urme de grăsime. Grăsimea acumulată se poate supraîncălzi și poate să înceapă să scoată fum sau să ia foc.
 9. Nu așezați materiale inflamabile în apropierea cuptorului sau a orificiilor pentru ventilare.
 10. Nu blocați orificiile de ventilare.
 11. Îndepărtați de pe mâncare și de pe vase toate dispozitivele de etanșare metalice, din sârmă etc. Arcul electric produs de suprafețele metalice poate duce la producerea unui incendiu.
 12. Nu utilizați cuptorul cu microunde pentru a încălzi uleiul pentru prăjit. Temperatura nu poate fi controlată și uleiul se poate aprinde.
 13. Pentru a prepara popcorn, utilizați numai pungi speciale pentru microunde.
 14. Nu depozitați alimentele sau alte articole în interiorul cuptorului.



INSTRUCȚIUNI IMPORTANTE DE SIGURANȚĂ



15. După pornirea cuptorului, verificați toate setările pentru a vă asigura că acesta funcționează corespunzător.
16. Pentru a evita supraîncălzirea și apariția focului, țineți cuptorul sub observație în timpul gătirii sau încălzirii alimentelor cu mult zahăr sau cu multă grăsime, de exemplu: cârnați, plăcinte sau budinci de Crăciun.
17. Consultați sfaturile aferente din manualul de utilizare.

Pentru a evita producerea leziunilor

1. AVERTIZARE:

Nu utilizați cuptorul dacă este avariat sau funcționează necorespunzător. Înainte de utilizare, efectuați următoarele verificări:

- a) Ușa; asigurați-vă că ușa se închide corespunzător și nu este uzată sau închisă strâmb.
 - b) Balamalele și dispozitivele de etanșare; asigurați-vă că nu sunt rupte sau slăbite.
 - c) Dispozitivele de etanșare și suprafețele de etanșare; asigurați-vă că nu au fost avariate.
 - d) Interiorul cuptorului sau ușa; asigurați-vă că nu prezintă deformări.
 - e) Cablul de alimentare și ștecherul; asigurați-vă că nu au fost avariate.
2. Nu utilizați cuptorul cu ușa deschisă și nu realizați niciun fel de modificări asupra dispozitivului de siguranță.
 3. Nu utilizați cuptorul dacă există un obiect între dispozitivul de etanșare și suprafețele de etanșare.
 4. Nu lăsați grăsimea sau mizeria să se acumuleze pe zonele de etanșare a ușii sau în zonele din jurul ușii. Curățați cuptorul în mod regulat și îndepărtați orice urme de mâncare. Respectați instrucțiunile din secțiunea „Curățare și întreținere” de la pagina RO-24.
 5. Persoanele cu STIMULATOR cardiac trebuie să consulte un medic sau producătorul stimulatorului în cazul în care intenționează să utilizeze cuptorul cu microunde.

Pentru a evita posibilitatea de electrocutare





INSTRUCȚIUNI IMPORTANTE DE SIGURANȚĂ

1. Nu îndepărtați sub nicio formă carcasa exterioară.
2. Nu vărsați și nu introduceți obiecte în deschiderile dispozitivului de blocare a ușii sau în orificiile pentru ventilare. În cazul vărsării unui lichid, opriți aparatul, scoateți imediat cablul de alimentare din priză și adresați-vă unui agent de service SHARP autorizat.
3. Nu introduceți cablul de alimentare sau ștecherul în apă sau în alte lichide.
4. Nu lăsați cablul de alimentare să atârne peste marginea unei mese sau a unei alte suprafețe de lucru.
5. Mențineți cablul de alimentare departe de suprafețele fierbinți, incluzând partea din spate a cuptorului.
6. Nu încercați să înlocuiți singuri becul cuptorului și nu lăsați o persoană neautorizată de SHARP să facă acest lucru. Dacă becul este avariat, consultați furnizorul dumneavoastră sau un agent de service autorizat SHARP.

Pentru a evita producerea unei explozii și fierberea bruscă:

1. Nu utilizați niciodată vase etanșe. Îndepărtați etanșările și capacele înainte de utilizare. Vasele etanșe pot exploda din cauza acumulării de presiune chiar și după ce cuptorul a fost oprit.
2. Aveți grijă la încălzirea lichidelor. Utilizați un vas cu gură largă pentru a permite bulelor să iasă.

Nu încălziți niciodată lichide în containere cu gură îngustă, cum ar fi sticlele pentru sugari. Lichidul încălzit poate să erupă din sticlă cauzând arsuri grave.

Pentru a preveni fierberea eruptivă a lichidelor și producerea de arsuri:

1. Nu utilizați o perioadă lungă de timp.
2. Amestecați lichidul înainte de încălzire / reîncălzire.
3. Se recomandă introducerea unei ustensile din sticlă sau alt material similar (dar nu metal) în lichid în timpul reîncălzirii.





INSTRUCȚIUNI IMPORTANTE DE SIGURANȚĂ



4. Lăsați lichidul în cuptor la finalul timpului de gătire pentru cel puțin 20 de secunde pentru a preveni fierberea eruptivă.
3. Înțepați coaja cartofilor, cârnaților sau a fructelor înainte de gătire, pentru a evita pericolul de explozie a acestora.

Pentru a evita producerea arsurilor

1. Pentru a preveni arsurile, utilizați suporturi pentru vase sau mănuși atunci când scoateți alimentele din cuptor.
2. Deschideți întotdeauna vasele, pungile pentru popcorn, pungile pentru gătire în cuptor etc. și țineți-le la distanță de față pentru a evita arsurile cu aburi sau fierberea eruptivă.
3. **Pentru a evita producerea de arsuri, testați întotdeauna temperatura alimentelor și amestecați înainte de a servi având grijă mai ales la temperatura alimentelor pentru copii sau pentru persoane în vârstă. Temperatura vasului nu reprezintă o indicație reală a temperaturii alimentelor sau a băuturilor; verificați întotdeauna temperatura alimentelor.**
4. Nu stați în dreptul ușii cuptorului atunci când o deschideți pentru a evita arsurile produse de aburi și de căldură.
5. Tăiați alimentele gătite după încălzire pentru a elibera aburul și a evita arsurile.

Pentru a evita utilizarea de către copii

1. Nu vă aplecați și nu vă sprijiniți de ușa cuptorului.
2. Copiilor trebuie să li se aducă la cunoștință instrucțiunile importante de siguranță: utilizarea suporturilor pentru vase, îndepărtarea capacelor cu grijă; grija la ambalaje (de exemplu, materialele ce rețin căldură) create pentru a găti alimente crocante, deoarece sunt foarte fierbinți.

Alte avertizări

1. Nu modificați cuptorul în niciun fel.
2. Nu mutați cuptorul în timpul funcționării.
3. Acest cuptor poate fi utilizat numai pentru gătitul alimentelor în locuința dvs. Nu poate fi utilizat în scop co-





INSTRUCȚIUNI IMPORTANTE DE SIGURANȚĂ

mercial sau în laboratoare.

Pentru utilizarea fără probleme a cuptorului și evitarea avariilor:

1. Nu utilizați niciodată cuptorul când acesta este gol, cu excepția situației în care se recomandă în manualul de utilizare. În caz contrar, cuptorul se poate defecta.
2. Utilizați întotdeauna un vas pentru rumenire sau un material ce reține căldura, plasați întotdeauna un material izolator termorezistent cum ar fi platourile din porțelan pentru a preveni avarierea platoului rotativ sau a suportului acestuia din cauza căldurii. Nu depășiți timpul de preîncălzire specificat în instrucțiunile de preparare.
3. Nu utilizați ustensile metalice, care reflectă microundele și care pot genera arcuri electrice. Utilizați numai platoul rotativ și suportul platoului rotativ concepute pentru acest cuptor. Nu utilizați cuptorul fără platoul rotativ.
4. Nu așezați nimic pe carcasa cuptorului în timp ce acesta funcționează.

NOTĂ:

Dacă nu sunteți siguri de modul de conectare a cuptorului, consultați un electrician autorizat, calificat. Producătorul sau furnizorul nu se face responsabil pentru avarierea cuptorului sau producerea de leziuni în urma nerespectării procedurii de conectare la sursa de alimentare cu energie. Pe pereții cuptorului sau în jurul garniturii de etanșare se pot forma ocazional vapori de apă. Acesta este un fenomen normal și nu reprezintă o scurgere sau o defecțiune.

KIT ÎNCORPORAT

Nu este disponibil niciun kit încorporat pentru acest cuptor. Acest cuptor este conceput doar pentru utilizarea pe blat.



INSTALARE



1. Îndepărtați toate materialele de ambalare din interiorul cuptorului și îndepărtați folia de protecție de pe suprafața carcasei cuptorului cu microunde. Verificați dacă produsul prezintă avarii.
2. Amplasați cuptorul pe o suprafață plată, sigură, îndeajuns de rezistentă pentru a susține greutatea cuptorului și greutatea produselor introduse în cuptor. Nu amplasați cuptorul într-un dulap.
3. Selectați o suprafață plată care să ofere suficient spațiu liber pentru fantele de admisie și / sau de evacuare a aerului. Suprafața din spate a aparatului trebuie fixată de un perete.
 - Lăsați un spațiu minim de 20 cm între cuptor și pereții învecinați.
 - Lăsați un spațiu liber minim de 30 cm deasupra cuptorului.
 - Nu îndepărtați picioarele din partea de jos a cuptorului.
 - Blocarea orificiilor de admisie și / sau de evacuare a aerului pot deteriora cuptorul.
 - Amplasați cuptorul la o distanță sigură de aparatele radio și TV. Utilizarea cuptorului cu microunde poate genera interferențe recepției aparatelor radio sau TV.

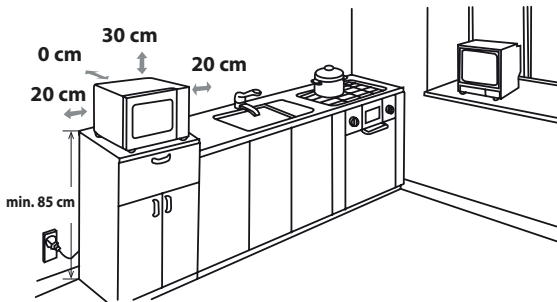

4. Ușa cuptorului se poate încinge în timpul gătirii. Așezați sau montați cuptorul astfel încât partea de jos a cuptorului să fie cu 85 cm deasupra podelei. Feriți copiii de ușă pentru a preveni arsurile corporale.

5. Conectați bine cablul cuptorului la o priză electrică standard (cu împământare).



INSTALARE

AVERTIZARE: Nu amplasați cuptorul în locații în care se generează căldură, umiditate sau umiditate la un nivel ridicat (de exemplu, lângă sau deasupra cuptoarelor clasice) sau în apropierea materialelor combustibile (de exemplu, perdele). Nu blocați și nu obstrucționați orificiile de ventilare a aerului. Nu amplasați obiecte pe cuptor.

CONEXIUNEA ELECTRICĂ

- Nu lăsați apa să intre în contact cu ștecherul sau cablul de alimentare electrică.
- Introduceți corect ștecherul în priză.
- Nu conectați alte aparate la aceeași priză folosind un prelungitor.
- În cazul în care cablul de alimentare este deteriorat, acesta trebuie înlocuit de o unitate de service aprobată de Sharp sau de o persoană cu calificare similară, pentru a evita riscurile.
- Când scoateți ștecherul din priză, țineți întotdeauna de ștecher și nu trageți niciodată de cablu, deoarece acesta și conexiunile din interiorul ștecherului se pot deteriora.
- În cazul în care ștecherul cu care este prevăzut cuptorul este de tip demontabil și în cazul în care priza din locuința dumneavoastră nu este compatibilă cu ștecherul prevăzut, demontați corect ștecherul (nu îl tăiați).
- În cazul în care ștecherul cu care este prevăzut cuptorul nu este de tip demontabil și în cazul în care priza din locuința dumneavoastră nu este compatibilă cu ștecherul prevăzut, tăiați ștecherul.



AVERTIZARE: ACEST APARAT ELECTROCASNIC TREBUIE ÎMPĂMÂNTAT



ÎNAINTE DE PORNIRE







Conectați cuptorul la rețeaua electrică. Afișajul cuptorului va indica „01:00” și „” și se va auzi un semnal acustic.

Acest model are o funcție de ceas, iar cuptorul are un consum mai mic de 1 W în modul standby. Pentru a seta ceasul, consultați secțiunea următoare.

SETAREA CEASULUI



Cuptorul prezintă o funcție de ceas digital; puteți alege să setați ora ceasului în formatul de 24 sau 12 ore în modul standby.

1. Apăsați butonul **CRONOMETRU DE BUCĂTĂRIE/SETARE CEAS** o dată timp de 3 secunde; se va afișa mesajul „Hr 24”, iar indicatorul ceasului „” se va aprinde.
2. Apăsați butonul **CRONOMETRU DE BUCĂTĂRIE/SETARE CEAS** de două ori; se va afișa mesajul „Hr 12”, iar indicatorul ceasului „” se va aprinde.
3. După alegerea formatului orelor, apăsați tastele cu cifre „10Min”, „1Min”, „10Sec” pentru a introduce ora.
4. Apăsați butonul **CRONOMETRU DE BUCĂTĂRIE/SETARE CEAS** o dată pentru a porni ceasul. Pictograma „” pentru ora digitală va clipi pe afișaj, iar indicatorul ceasului „” va dispărea.

NOTE:

- În procesul de setare a ceasului, dacă apăsați butonul **OPRIRE/ȘTERGERE**, cuptorul va reveni la setarea anterioară.
- Dacă sursa de alimentare electrică a cuptorului dvs. cu microunde se întrerupe, afișajul va indica intermitent „1:00” la repornirea curentului electric. Dacă situația apare în timp ce gătiți, programul va fi șters.



FUNCȚIA CRONOMETRU DE BUCĂTĂRIE



Funcția cronometrului de bucătărie poate fi utilizată în timp ce cuptorul nu funcționează, pentru cronometrarea timpului de fierbere a ouălor pe aragaz sau pentru a monitoriza timpul de lăsare a alimentelor gătite sau decongelate.

Exemplu:

Setarea cronometrului pentru 5 minute.

- | | | | |
|--|---|---|--|
| 1. Apăsați butonul CRONOMETRU DE BUCĂTĂRIE/SETARE CEAS o dată; pictograma „  ” va clipi, iar indicatorul ceasului „  ” se va aprinde. | 2. Apăsați butoanele cu cifre „10Min”, „1Min”, „10Sec” pentru a introduce timpul. | 3. Apăsați butonul OPRIRE/ȘTERGERE pentru a porni cronometrul. | 4. Verificați afișajul. (Afișajul va derula timpul programat rămas și indicatorul va clipi.) |
|--|---|---|--|

Când cronometrul ajunge la 0:00, se aude un semnal sonor de două ori, iar ecranul LCD va indica apoi ora curentă.

Puteți să introduceți orice durată de timp până la 99 minute, 50 secunde. Pentru a anula **CRONOMETRUL DE BUCĂTĂRIE** în timpul funcționării, este suficient să apăsați butonul **OPRIRE/ȘTERGERE**.





NOTĂ: Funcția **CRONOMETRU DE BUCĂTĂRIE** nu poate fi utilizată în timpul gătirii.





NIVELURILE DE PUTERE ALE MICROUNDELOR

Cuptorul dvs. cu microunde are 6 niveluri de putere. Pentru a seta nivelul de putere, trebuie să urmați instrucțiunile de mai jos.

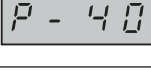
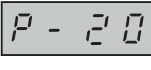
Pentru a seta nivelul de putere	Afișaj LCD	Nivel de putere microunde
<ul style="list-style-type: none"> Apăsați butonul PUTERE MICROUNDE o dată; se va afișa P100 și, în același timp, indicatorul de microunde  se va aprinde pe afișaj. 		ÎNALT = 100 %
<ul style="list-style-type: none"> Apăsați butonul PUTERE MICROUNDE pentru a modifica nivelul de putere până când afișajul indică nivelul dorit. 		MEDIU ÎNALT = 80 %
<ul style="list-style-type: none"> Apăsați butoanele cu cifre „10Min”, „1Min”, „10Sec” pentru a introduce timpul de gătire și apoi apăsați butonul PORNIRE/PORNIRE RAPIDĂ pentru a porni cuptorul. 		MEDIU = 60 %
<ul style="list-style-type: none"> Pentru a verifica nivelul de putere în timpul gătirii, apăsați butonul PUTERE MICROUNDE, iar nivelul de putere curent va fi afișat timp de 4 secunde. Deși afișajul indică nivelul de putere, cuptorul continuă să deruleze timpul rămas. 		MEDIU SCĂZUT = 40 %
<ul style="list-style-type: none"> În modul standby, apăsați butoanele cu cifre „10Min”, „1Min”, „10Sec” direct; nivelul de putere implicit este P100. 		SCĂZUT = 20 %

În general, se recomandă următoarele:

P100 - (nivel ÎNALT = 900 W) utilizat pentru gătire rapidă și încălzire, de ex.: pentru cașerole, băuturi calde, legume etc.

P80 - (nivel de putere MEDIU ÎNALT = 720 W) utilizat pentru o gătire mai lungă pentru mâncăruri dense cum ar fi fripturi, plăcinte cu carne și mâncăruri semipreparate, dar și pentru mâncărurile pretențioase, cum ar fi prăjiturile. La această setare redusă, mâncarea se va găti în mod egal fără a se arde pe margini.

P60 - (nivel MEDIU de putere = 540 W) - pentru mâncăruri dense, care necesită o gătire îndelungată atunci când sunt pregătite în mod convențional, de ex.: mâncăruri de vită. Se recomandă utilizarea acestui nivel de putere pentru a asigura frăgezimea cărnii.

P40 - (nivel de putere MEDIU SCĂZUT = 360 W) Setarea de decongelare pentru decongelare. Selectați acest nivel de putere pentru a asigura decongelarea uniformă a alimentului.

Această setare poate fi utilizată și pentru fierberea orezului, a pastelor, a găluștelor și pentru gătitul cremei custard (din ouă și lapte).

P20 - (nivel de putere SCĂZUT = 180 W) pentru decongelare delicată, de exemplu, creme pentru prăjituri sau aluat.

P00 - Pentru a micșora temperatura din interiorul cuptorului.

SETAREA MANUALĂ



Deschiderea uşii:

Pentru a deschide uşa cuptorului, trageți de mânerul de deschidere a uşii.

Pornirea cuptorului:

În funcție de tipul de alimente și de rezultatele finale dorite, așezați alimentele într-un vas adecvat, apoi așezați vasul pe platou; alternativ, așezați alimentele direct pe platou. Închideți ușa și apăsați butonul **PORNIRE/PORNIRE RAPIDĂ** după ce selectați modul de preparare dorit. După selectarea programului, dacă butonul **PORNIRE/PORNIRE RAPIDĂ** nu este apăsat în 20 de secunde, setarea se va anula.

Dacă ușa este deschisă în timpul gătirii, trebuie să apăsați butonul **PORNIRE/PORNIRE RAPIDĂ** pentru a putea continua prepararea. La apăsarea butonului, se va auzi un semnal sonor o dată, iar la apăsarea ineficientă nu se va auzi niciun sunet.

Utilizați butonul **OPRIRE/ȘTERGERE** pentru a:

1. Șterge o eroare în timpul programării.
2. Opri temporar cuptorul în timpul gătirii.
3. Pentru a anula un program în timpul gătirii, apăsați butonul **OPRIRE/ȘTERGERE** de două ori.
4. Pentru a seta și pentru a anula blocarea de siguranță (consultați pagina RO-18).

GĂTIRE CU MICROUND



Cuptorul poate fi programat până la 99 minute 50 secunde (99:50).

Unitatea de introducere pentru timpul de gătire (decongelare) variază între 10 secunde și 10 minute.

Depinde de durata totală a timpului de gătire (decongelare), conform indicațiilor din tabel.

Timpul de gătire

0-1 minute
1-10 minute
10-99 minute

Creșterea unității

10 secunde
1 minut
10 minute

GĂTIRE MANUALĂ / DECONGELARE MANUALĂ

- Introduceți timpul de gătire și utilizați nivelurile de putere a microundelor P100 - P20 pentru a găti sau decongela alimente (consultați pagina RO-17).
- Agitați sau amestecați mâncarea, când este posibil, de 2-3 ori în timpul gătirii.
- După gătire acoperiți mâncarea și lăsați-o pentru un timp, dacă este cazul.
- După decongelare, acoperiți mâncarea cu o folie și lăsați-o până la decongelarea completă.

Exemplu:

Pentru a găti 2 minute și 30 secunde la putere P80 (80%).

1. Apăsați butonul **PUTERE MICROUND**. Se va afișa P100.
2. Apăsați butonul **PUTERE MICROUND** pentru a selecta nivelul de putere P80
3. Apăsați butoanele cu cifre „10Min”, „1Min”, „10Sec”, pentru a introduce timpul de gătire.
4. Apăsați butonul **PORNIRE/PORNIRE RAPIDĂ** pentru a începe procesul de gătire (afișajul va derula timpul de gătire setat rămas).



NOTĂ:

- La pornirea cuptorului, se aprinde lampa acestuia.
- Dacă deschideți ușa în timpul gătirii / decongelării pentru a amesteca sau a roti mâncarea, timpul de gătire de pe afișaj se oprește automat. Timpul de gătire / decongelare



GĂTIRE CU MICROUNDE

pornește din nou când închideți ușa și apăsați butonul **PORNIRE/PORNIRE RAPIDĂ**.

- Când ați terminat de gătit/decongelat, ora se va reafixa pe ecran dacă ceasul a fost setat.
- Dacă doriți să aflați nivelul puterii în timpul gătirii, apăsați butonul **PUTERE MICROUNDE**. Nivelul de putere curent va fi afișat timp de 3 secunde.



GĂTIREA LA GRĂTAR / GĂTIREA MIXTĂ LA MICROUNDE ȘI GRĂTAR

1. GĂTIREA NUMAI LA GRĂTAR

Grătarul din partea de sus a cavității cuptorului are numai o setare pentru putere. Utilizați grilajul pentru alimentele mici de gătire la grătar, cum ar fi șunca, costița afumată și biscuiții. Alimentele pot fi amplasate direct pe grilaj sau pe o farfurie plată / un platou termorezistent, pe grilaj.

Exemplu:

Pentru a găti la grătar timp de 20 de minute, utilizați butonul **GRĂTAR**.

1. Apăsați butonul **GRĂTAR** o dată.
 Se va afișa „Grl”.
2. Apăsați pe „10Min”, „1Min”, „10Sec” pentru a seta timpul necesar de încălzire.
3. Apăsați butonul **PORNIRE/PORNIRE RAPIDĂ** pentru a porni gătirea la grătar. (Afișajul va derula timpul programat rămas de gătire la grătar.)



Putere grătar 100% timp de 5 minute, apoi comută la 60% până se termină procesul de gătire.

1. GĂTIREA MIXTĂ LA MICROUNDE+GRĂTAR

MICROUNDE+GRĂTAR combină puterea microundelor cu grătarul. **MICROUNDE+GRĂTAR** înseamnă gătirea prin puterea microundelor cu puterea grătarului alternativ.

Combi-nația puterii microundelor cu cea a grătarului reduce timpul de gătire și oferă un aspect crocant, rumenit mâncării.

Există 2 variante de combinație:

COMBINAȚIA 1 (afișaj: Co-1)

Microundele gătesc timp de 8 secunde, apoi se opresc timp de 2 secunde, în timp ce grătarul gătește timp de 18 secunde, apoi se oprește timp de 5 secunde, ceea ce formează un ciclu.

COMBINAȚIA 2 (afișaj: Co-2)

Microundele gătesc timp de 13 secunde, apoi se opresc timp de 5 secunde, în timp ce grătarul gătește timp de 10 secunde, apoi se oprește timp de 5 secunde, ceea ce formează un ciclu.

Exemplu:

Pentru a găti timp de 20 de minute, folosind **MICROUNDE+GRĂTAR** cu Co-1.

1. Apăsați butonul **MICROUNDE+GRĂTAR** o dată și apoi se va afișa „Co-1”  „”.
2. Apăsați pe „10Min”, „1Min”, „10Sec” pentru a seta timpul necesar de încălzire.
3. Apăsați butonul **PORNIRE/PORNIRE RAPIDĂ** pentru a porni procesul de gătire. (Afișajul va derula timpul programat rămas de gătire la grătar.)





GĂTIREA LA GRĂTAR / GĂTIREA MIXTĂ LA MICROUNDE ȘI GRĂTAR



NOTE pentru GĂTIREA la GRĂTAR și GĂTIREA MIXTĂ la MICROUNDE+GRĂTAR:

- Nu este necesară preîncălzirea grătarului.
- Când utilizați grătarul pentru prima dată, este posibil să detectați fum sau un miros de ars. Acest fenomen este normal și nu reprezintă un semn de defectare a cuptorului. Pentru a evita această situație, când utilizați pentru prima dată cuptorul, încălziți-l fără alimente timp de 20 minute în modul grătar.

IMPORTANT: în timpul funcționării, pentru a permite dispersarea fumului sau a mirosurilor, deschideți o fereastră sau porniți ventilația în bucătărie.



AVERTIZARE:

Ușa, carcasa exterioară, cavitatea cuptorului și accesoriile se vor încinge foarte tare în timpul utilizării. Pentru a evita arsurile, utilizați întotdeauna mănuși groase de cuptor.

ALTE FUNCȚII UTILE



1. TIMP DE DECALAJ

Cu această funcție, puteți preseta programul, iar cuptorul cu microunde va începe să funcționeze automat mai târziu conform cu programul ales.

- În modul standby, setați programul de gătire dorit.
- Apăsând butonul **CRONOMETRU CU DECALAJ** o dată; se va afișa ora curentă, iar indicatorul cronometrului cu decalaj se va aprinde.
- Apăsând butoanele cu cifre „10Min”, „1Min”, „1Sec” pentru a seta ora la care doriți să pornească programul.
- Apăsând butonul **PORNIRE/PORNIRE RAPIDĂ**; după ce ceasul ajunge la ora presetată, sistemul va porni programul presetat în mod automat.

NOTĂ:

- În starea cronometru cu decalaj, apăsați butonul **CRONOMETRU CU DECALAJ** o dată; ora de gătire presetată va fi afișată timp de 5 secunde. Puteți apăsa butonul **OPRIRE/ȘTERGERE** pentru a anula funcția cronometrului cu decalaj.
- Funcțiile de pornire rapidă, decongelare rapidă și decongelare automată nu pot utiliza funcția cronometrului cu decalaj.

2. PORNIRE RAPIDĂ

Pornire directă

Puteți porni direct procesul de gătire la un nivel de putere a microundelor de P100 timp de 30 secunde apăsând butonul **PORNIRE/PORNIRE RAPIDĂ**. Procesul de gătire va începe imediat, iar de fiecare dată când apăsați acest buton, timpul de gătire va crește cu 30 secunde.

NOTĂ: timpul de gătire poate fi prelungit până la maximum 10 de minute.

3. BLOCAREA DE SIGURANȚĂ

Utilizați această funcție pentru a preveni folosirea nesupravegheată a cuptorului de către copii.

a. Pentru a seta funcția BLOCARE DE SIGURANȚĂ:

În modul standby, apăsați butonul **OPRIRE/ȘTERGERE** timp de 3 secunde. Se va auzi un bip lung care indică intrarea în starea de blocare de siguranță și indicatorul  se va aprinde împreună cu ora curentă a ceasului. Dacă ceasul nu apare, starea de afișare va fi următoarea:



b. Pentru a anula funcția BLOCARE DE SIGURANȚĂ:

În modul stand-by, apăsați butonul **OPRIRE/ȘTERGERE** timp de 3 secunde. Se va auzi un bip lung care indică decuplarea blocării.





FUNCȚIA DE DECONGELARE AUTOMATĂ



DECONGELAREA AUTOMATĂ

Cuptorul cu microunde este preprogramat cu un timp și nivel de putere, astfel încât alimentele precum carnea de porc, de vită și de pui să se decongeleze ușor.

Intervalul de greutate pentru aceste tipuri de alimente este 100 g – 1.800 g în pași de 100 g. Citiți exemplul de mai jos pentru mai multe instrucțiuni privind utilizarea acestei funcții.

Exemplu: pentru a decongela o bucată de carne de 1,2 kg utilizând funcția de **DECONGELARE AUTOMATĂ**.

Așezați carnea într-o farfurie plată sau în grilajul de decongelare al cuptorului cu microunde și apoi pe platoul din sticlă.

1. Apăsați butonul **DECONGELARE AUTOMATĂ** o dată.
2. Introduceți greutatea dorită apăsând pe   până când afișajul indică:
3. Apăsați butonul **PORNIRE/PORNIRE RAPIDĂ** pentru a porni decongelarea. (Afișajul va derula timpul de decongelare rămas)



NOTĂ:

- Înainte de congelarea alimentelor, asigurați-vă că aceasta este proaspătă și de calitate bună.
- Dacă este necesar, protejați zonele mici de carne sau pui cu bucăți plate de folie de aluminiu. Se va evita astfel încălzirea acestor zone în timpul decongelării. Asigurați-vă că folia nu atinge pereții cuptorului.
- Greutatea mâncării trebuie rotunjită la câte 100 g, de exemplu, de la 650 g la 700 g.
- După jumătate din timpul total de decongelare, sistemul va face o pauză și va emite bipuri pentru a vă aminti să întoarceți alimentele pe cealaltă parte, în vederea unei decongelări uniforme. Când procesul de decongelare se termină, apăsați butonul **PORNIRE/PORNIRE RAPIDĂ** pentru a relua decongelarea.



FUNCȚIA DE DECONGELARE RAPIDĂ

DECONGELARE RAPIDĂ

Această funcție este destinată decongelării rapide permițând alegerea timpului dorit de decongelare, în funcție de tipul alimentului. Citiți exemplul de mai jos pentru mai multe instrucțiuni privind utilizarea acestei funcții. Intervalul de timp este 0:10 – 99:50.

Exemplu: pentru a decongela mâncarea în 10 minute.

1. Apăsați butonul **DECONGELARE RAPIDĂ**.
2. Introduceți timpul de gătire apăsând butoanele cu cifre „10Min”, „1Min”, „10Sec” până când afișajul indică: 10:00.
3. Apăsați butonul **PORNIRE/PORNIRE RAPIDĂ** pentru a porni decongelarea. (Afișajul va derula timpul de decongelare rămas)



Note pentru decongelarea rapidă:

- Nivelul de putere a microundelor nu poate fi modificat.
- Înainte de congelarea alimentelor, asigurați-vă că aceasta este proaspătă și de calitate bună.
- Dacă este necesar, protejați zonele mici de carne sau pui cu bucăți plate de folie de aluminiu. Se va evita astfel încălzirea acestor zone în timpul decongelării. Asigurați-vă că folia nu atinge pereții cuptorului.
- După o treime din timpul total de decongelare, sistemul va face o pauză și va emite bipuri pentru a vă aminti să întoarceți alimentele pe cealaltă parte, în vederea unei decongelări uniforme. Când procesul de decongelare se termină, apăsați butonul **PORNIRE/PORNIRE RAPIDĂ** pentru a relua decongelarea.

FUNCȚIA MENU AUTOMAT



Programele **MENIU AUTOMAT** calculează corect modul și timpul de preparare a alimentelor (detalii la paginile RO-22, RO-23). Citiți exemplul de mai jos pentru mai multe instrucțiuni privind utilizarea acestei funcții.



Exemplu: pentru a găti 0,3 kg de orez folosind programul Gătire automată OREZ.

1. Apăsați butonul **OREZ** o dată pentru a selecta meniul automat dorit.
2. Apăsați butonul **OREZ** în mod repetat până când se afișează greutatea dorită
3. Apăsați butonul **PORNIRE/PORNIRE RAPIDĂ** pentru a porni procesul de gătire



NOTĂ:

- Pentru programe suplimentare din meniurile automate (tabelul de meniuri automate la paginile RO-22, RO-23), folosiți pentru selectare.
- Pentru alimente cu o greutate mai mare sau mai mică decât greutatea/cantitățile din tabelul **MENIU AUTOMAT** de la paginile RO-22, RO-23, apălați la gătit manual.

TABEL MENU AUTOMAT



MENIU AUTOMAT	AFIȘAJ	GREUTATE/PORȚIE	TIMPUL DE GĂTIRE	NIVEL PUTERE
Băuturi		200 ml	1:30	P100
		400 ml	2:40	
		600 ml	3:50	
Cartofi în coajă		1(230 g)	6:00	P100
		2(460 g)	9:00	
		3(690 g)	13:00	
Legume		200 g	3:00	P100
		300 g	4:00	
		400 g	5:00	
		500 g	6:00	
		600 g	7:00	
Pizza		150 g	0:50	P100
		300 g	1:20	
		450 g	1:50	
Orez		150 g	15:00	30% din timp P100 70% din timp P40
		300 g	20:00	
		450 g	25:00	
		600 g	30:00	

ROMÂNĂ



TABEL MENIU AUTOMAT

MENIU AUTOMAT	AFIŞAJ	GREUTA-TE/PORTIE	TIMPUL DE GĂTIRE	NIVEL PUTERE
Bucăți de pui la grătar		200 g	12:00	Combi-nația C1 (10 microunde, 23 grătar) Rotire de 2/3 ori
		2 Castron	15:00	
		3 Castron	18:00	
		500 g	21:00	
		600 g	24:00	
Popcorn	A-1	100 g	2:30	P100
Reîncălzire automată	A-2	200 g	1:30	P100
		300 g	2:00	
		400 g	2:30	
		500 g	3:00	
		600 g	3:30	
		700 g	4:00	
		800 g	4:30	
Supă	A-3	1 castron	2:20	P100
		2 castron	4:00	
		3 castron	5:40	
Friptură la grătar	A-4	200 g	12:00	Combi-nația C1 (10 microunde, 23 grătar) Rotire de 2/3 ori
		300 g	15:00	
		400 g	18:00	
		500 g	21:00	
		600 g	24:00	
Șuncă la grătar	A-5	100 g	9:00	Combi-nația C1 (10 microunde, 23 grătar) Rotire de 2/3 ori
		200 g	12:00	
		300 g	15:00	
Cotlete de porc la grătar	A-6	200 g	12:00	Combi-nația C1 (10 microunde, 23 grătar) Rotire de 2/3 ori
		300 g	15:00	
		400 g	18:00	
		500 g	21:00	
		600 g	24:00	
Bucăți de pește la grătar	A-7	200 g	12:00	Combi-nația C1 (10 microunde, 23 grătar) Rotire de 2/3 ori
		300 g	15:00	
		400 g	18:00	
		500 g	21:00	
		600 g	24:00	



TABEL MENIU AUTOMAT



Informații importante cu privire la funcția Popcorn a cuptorului cu microunde:

1. Când selectați 0,1 kg de popcorn, se recomandă să pliați un triunghi la fiecare colț al pungii înainte de gătire. Consultați imaginea din dreapta.
2. Dacă/Când punga de popcorn se umflă și nu se mai rotește adecvat, apăsați butonul **OPRIRE/ȘTERGERE** o dată, deschideți ușa cuptorului și aranjați poziția pungii pentru a asigura o preparare uniformă.

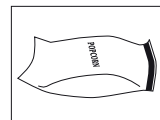

ÎNȚREȚINERE ȘI CURĂȚARE



ATENȚIE: NU UTILIZAȚI SUBSTANȚE COMERCIALE DE CURĂȚAT CŪPTOARE, DISPOZITIVE PE BAZĂ DE ABURI, SUBSTANȚE ABRAZIVE, DURE, CE CONȚIN HIDROXID DE SODIU SAU BUREȚI DE FRECAT PE NICIO PARTE A CUPȚORULUI. CURĂȚAȚI CUPȚORUL ÎN MOD REGULAT ȘI ÎNDEPĂRȚAȚI ORICE URME DE MÂNCARE - Păstrați cuptorul curat; nerespectarea acestei instrucțiuni poate conduce la deteriorarea suprafeței. Acest lucru ar putea afecta durata de viață a aparatului și poate conduce la situații periculoase.

Partea exterioară a cuptorului

Partea exterioară a cuptorului poate fi curățată cu ușurință cu apă și săpun. Asigurați-vă că urmele de săpun au fost șterse cu o lavetă umedă după care uscați exteriorul cu o lavetă moale.

Panoul de comandă

Deschideți ușa înainte de curățare, pentru a dezactiva panoul de comandă.

Aveți grijă când curățați panoul de comandă. Utilizând o lavetă umezită numai cu apă, ștergeți ușor panoul până este curat. Evitați utilizarea unei cantități mari de apă. Nu utilizați substanțe de curățare chimice sau abrazive.

Partea interioară a cuptorului

1. Ștergeți cu un material sau cu un burete umed după fiecare utilizare în timp ce cuptorul este cald. În cazul în care este foarte murdar utilizați săpun și ștergeți cu o lavetă umedă. Nu scoateți capacul ghidajului de microunde.

2. Asigurați-vă că apa și săpunul nu pătrund în fantele pentru ventilație din pereți, deoarece cuptorul se poate avaria.

3. Nu utilizați substanțe pe bază de spray pentru a curăța interiorul cuptorului. Păstrați întotdeauna capacul ghidajului de microunde curat.

Capacul ghidajului de microunde este fabricat dintr-un material fragil și trebuie curățat cu multă grijă (urmați instrucțiunile de curățare de mai sus). **NOTĂ:** umezirea excesivă poate duce la dezintegrarea capacului ghidajului de microunde.

Capacul ghidajului de microunde este un accesoriu consumabil și fără o curățare adecvată va trebui înlocuit.

Ușa

Pentru a îndepărta urmele de murdărie, ștergeți periodic ambele părți ale ușii, suprafața de etanșare și părțile adiacente cu ajutorul unei lavete moi și umede. Nu utilizați substanțe de curățare abrazive și dure sau raclete metalice ascuțite pentru curățarea sticlei de pe ușa cuptorului, deoarece se poate zgăria suprafața, ceea ce poate conduce la spargerea sticlei.

NOTĂ: nu utilizați dispozitive pe bază de aburi.

Tavă plată din sticlă

Pentru a îndepărta urmele de murdărie, curățați periodic tava plată din sticlă cu o lavetă moale, umezită atunci când tava nu este foarte fierbinte. În cazul în care este foarte murdară, utilizați săpun și ștergeți de mai multe ori cu o lavetă umedă până la îndepărtarea tuturor reziduurilor. Nu utilizați substanțe de curățare abrazive și dure sau raclete metalice ascuțite pentru curățarea tăvii plate din sticlă.

Sfat de curățare - Pentru a curăța mai ușor cuptorul:

Așezați o jumătate de lămâie într-un bol, adăugați 300 ml de apă și încălziți la 100% timp de 10-12 minute.

Ștergeți cuptorul cu o lavetă uscată și moale.





VASE ADECVATE

Pentru a găti/decongela alimente în cuptorul cu microunde, energia microundelor trebuie să poată trece prin vas pentru a pătrunde mâncarea.

De aceea, este important să alegeți vase de gătit adecvate.

Vasele rotunde/ovale sunt preferabile celor pătrate/dreptunghiulare deoarece mâncarea din colțuri tinde să se supraîncălzească. Se poate utiliza o gamă variată de vase de gătit, așa cum se menționează mai jos.

Vase pentru gătit	Siguranță la microunde	Comentarii
Folie de aluminiu Vase cu folie	✓ / ✗	Bucăți mici de folie de aluminiu se pot utiliza pentru protejarea mâncării de supraîncălzire. Mențineți folia la cel puțin 2 cm de pereții cuptorului, deoarece poate apărea formarea arcului electric. Vasele cu folie nu sunt recomandate decât dacă este specificat astfel de producător, de ex., Microfoil [®] , urmați instrucțiunile cu atenție.
Vase de rumenire	✓	Urmați întotdeauna instrucțiunile producătorului. nu depășiți timpul de încălzire indicat. Fiți foarte atent, deoarece aceste feluri de mâncare devin foarte fierbinți.
Porțelan și ceramică	✓ / ✗	Porțelanul, vasele din lut și cu ceramică, precum și porțelanul din os sunt de obicei adecvate, cu excepția celor cu decorațiuni metalice.
Articole din sticlă ex. Pyrex [®]	✓	Atenție când utilizați vase din sticlă deoarece se pot sparge sau fisura dacă sunt încălzite brusc.
Metal	✗	Nu este recomandată utilizarea vaselor metalice deoarece vor forma arc electric și acesta poate duce la incendii.
Plastic / Polistiren, de ex., vase pentru mâncare rapidă	✓	Atenție la containere deoarece unele se pot deforma, topi sau decolora la temperaturi ridicate.
Folie de plastic	✓	Nu atingeți mâncarea și perforați-o pentru a lăsa aburul să iasă.
Pungi de congelare / coacere	✓	Se vor perfora pentru a lăsa aburul să iasă. Asigurați-vă că pungile sunt adecvate pentru utilizarea la microunde. Nu utilizați accesorii de legare din plastic sau metal deoarece acestea se pot topi sau pot lua foc datorită arcului electric format de metal.
Farfurii / căni - de hârtie și hârtie de bucătărie	✓	Utilizați numai pentru încălzire sau pentru a absorbi umiditatea. Atenție la supraîncălzire deoarece există posibilitatea aprinderii.
Vase din paie și lemn	✓	Supravegheați întotdeauna cuptorul când utilizați aceste materiale deoarece supraîncălzirea poate genera incendii.
Hârtie reciclată și ziare	✗	Poate conține extracte de metal care vor genera formarea arcului electric, care, la rândul lui poate genera incendii.



AVERTIZARE:

În timpul încălzirii mâncării în vase din plastic sau din hârtie, țineți cuptorul sub observație. Există posibilitatea aprinderii vaselor.

DEPANARE



În cazul în care credeți că, cuptorul nu funcționează corespunzător, există unele controale simple pe care le puteți efectua singur/ă înainte de a apela un inginer. Acest lucru va ajuta la prevenirea apelurilor de service inutile dacă defecțiunea este simplă.

Urmați această verificare simplă de mai jos:

Așezați o cană cu apă umplută pe jumătate pe platoul rotativ și închideți ușa.

Programați cuptorul să funcționeze timp de 1 minut folosind nivelul de putere a microundelor de 100%.

1. Lampa cuptorului se aprinde în timpul gătirii?
2. Dispozitivul de amestecare al cuptorului cu microunde se rotește?
3. Funcționează ventilatorul de răcire? (Verificați prin plasarea mâinii deasupra orificiilor de aerisire.)
4. Se aude un semnal sonor după 1 minut?
5. Apa din cană este fierbinte?

Dacă răspunsul este „NU” la oricare dintre întrebări, în primul rând verificați dacă cuptorul este conectat în mod corespunzător la priză și dacă nu a sărit siguranța. În cazul în care nu există astfel de probleme, verificați tabelul de depanare de mai jos.

AVERTIZARE: Niciodată nu reglați, reparați sau modificați cuptorul cu microunde pe cont propriu. Este periculos pentru orice persoane în afara inginerului calificat SHARP să efectueze operații de service sau reparații. Acest lucru este important deoarece poate presupune demontarea capacelor care asigură protecția împotriva energiei microundelor.

- Garnitura ușii oprește scăparea de microunde în timpul funcționării cuptorului, dar nu formează un sigiliu etanș. Este normal să vedeți picături de apă, lumină sau să simțiți aer cald în jurul ușii cuptorului. Alimentele cu un conținut ridicat de umiditate vor elibera aburi și pot provoca formarea condensului în interiorul ușii, care se poate scurge din cuptor.
- **Reparații și modificări:** nu încercați să folosiți cuptorul dacă acesta nu funcționează corect.
- **Carcasa exterioară și accesul la lampă:** nu îndepărtați niciodată carcasa exterioară. Acest lucru este foarte periculos din cauza componentelor de înaltă tensiune din interior, care nu trebuie să fie atinse niciodată, deoarece acest lucru ar putea fi fatal. Cuptorul nu este prevăzut cu un capac de acces la lampă. În cazul în care lampa nu mai funcționează, nu încercați să înlocuiți lampa, ci apelați la un service autorizat SHARP.



DEPANARE

TABEL DE DEPANARE

ÎNTREBARE	RĂSPUNS
Curenții de aer circulă în jurul ușii.	Când cuptorul funcționează, aerul circulă în interiorul acestuia. Ușa nu formează un sigiliu etanș; așadar, este posibil ca aerul să iasă pe lângă ușă.
Se formează condens în cuptor și se poate scurge pe lângă ușă.	Interiorul cuptorului va fi, de obicei, mai rece decât alimentele gătite, iar aburul produs în timpul gătirii va forma condens pe suprafața mai rece. Cantitatea de abur produs depinde de conținutul de apă al alimentelor gătite. Unele alimente, cum ar fi cartofii, au un conținut ridicat de apă. Condensul din sticla ușii ar trebui să dispară după câteva ore.
În timpul gătirii, poate exista intermitență sau arc electric în interiorul cuptorului.	S-ar putea produce un arc electric în momentul apropierii unui obiect metalic de interiorul cuptorului în timpul gătirii. Acest lucru ar putea înăspri suprafața interiorului, dar nu va deteriora cuptorul în alt fel.
Gătirea cartofilor cu arc electric.	Asigurați-vă că ați scos toate „nodurile”, iar cartofii au fost străpunși, așezați-i direct pe platoul rotativ sau într-un vas rezistent la căldură sau o tavă similară.
Afișajul este aprins, dar panoul de comandă nu va funcționa atunci când este apăsat.	Verificați că ușa este închisă în mod corespunzător.
Cuptorul gătește prea încet.	Asigurați-vă că ați selectat nivelul de putere corect.
Cuptorul face un zgomot.	Cuptorul cu microunde va aprinde și va stinge impulsurile de energie în timpul gătirii / decongelării.
Carcasa exterioră este fierbinte.	Carcasa se poate încălzi la atingere - feriți copiii.





Pažnja: proizvod je označen ovim simbolom. To znači da se rabljeni električni i elektronički proizvodi ne smiju miješati s uobičajenim kućanskim otpadom. Za prikupljanje ovih proizvoda postoji poseban sustav.

A. Informacije o odlaganju za korisnike (privatna kućanstva)

1. U Europskoj uniji

Pažnja: ako ovu opremu želite odložiti, nemojte rabiti uobičajeni koš za otpatke!

Rabljena električna i elektronička oprema mora se odlagati zasebno i u skladu s propisima koji nalažu pravilno odlaganje, obnavljanje i recikliranje rabljene električne i elektroničke opreme.

Nakon implementacije u državama članicama, privatna kućanstva u državama EU mogu besplatno vratiti rabljenu električnu i elektroničku opremu na predviđena sabirna mjesta*.

U nekim državama* lokalni dobavljač može besplatno preuzeti stari proizvod ako kupite novi.

*) Za dodatne pojedinosti obratite se lokalnim nadležnim tijelima.

Ako Vaša električna ili elektronička oprema ima baterije ili akumulatore, odložite ih zasebno u skladu s lokalnim propisima.

Pravilnim odlaganjem ovog proizvoda omogućujete pravilnu obradu, obnavljanje i recikliranje otpada te sprječavate negativne učinke na okoliš i ljudsko zdravlje koji proizlaze iz nepravilnog postupanja s otpadom.

2. U drugim državama izvan EU

Ako ovaj proizvod želite odložiti, informacije o pravilnom odlaganju zatražite od lokalnih nadležnih tijela.

Za Švicarsku: rabljena električna i elektronička oprema može se besplatno vratiti dobavljaču, čak i ako ne kupujete novi proizvod. Ostala sabirna mjesta navedena su na početnoj stranici www.swico.ch ili www.sens.ch.

B. Informacije o odlaganju za poslovne korisnike

1. U Europskoj uniji

Ako se proizvod koristio u poslovne svrhe i želite ga odbaciti:

Informacije o preuzimanju proizvoda zatražite od svog dobavljača tvrtke SHARP. Možda će Vam biti naplaćeni troškovi preuzimanja i recikliranja. Lokalna sabirna mjesta možda preuzimaju malene proizvode (i malene količine). Za Španjolsku: za preuzimanje rabljenih proizvoda obratite se predviđenom sabirnom mjestu ili lokalnim nadležnim tijelima.

2. U drugim državama izvan EU

Ako ovaj proizvod želite odložiti, informacije o pravilnom odlaganju zatražite od lokalnih nadležnih tijela.





RAD PEĆNICE



Uređaj emitira energiju valova sličnu televizijskim i radio signalima.

Električna energija pretvara se u energiju mikrovalova koja se usmjerava prema srednjem donjem dijelu unutarnjeg prostora putem provodnika valova. Miješalica mikrovalova raspoređuje energiju mikrovalova u svaki kutak unutarnjeg prostora.

Mikrovalovi ne mogu proći kroz metal, stoga je unutrašnjost pećnice izrađena od metala, a na vratima se nalazi fina metalna mrežica.

Tijekom kuhanja mikrovalovi se nasumično odbijaju od stjenki unutrašnjosti pećnice.

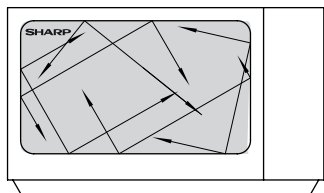

Mikrovalovi prolaze kroz neke materijale kao što su staklo i plastika, što omogućuje zagrijavanje hrane. (Pročitajte odjeljak Prikladno posuđe na stranici HR-25).

Voda, šećer i masnoće apsorbiraju mikrovalove što uzrokuje da vibriraju. Time se stvara toplina uslijed trenja, na isti način na koji se ruke zagrijavaju ako ih trljate.

Vanjski dijelovi hrane zagrijavaju se energijom mikrovalova, a zatim toplina prelazi u unutrašnjost, kao i kod uobičajenog kuhanja. Važno je okrenuti, prerasporediti ili promiješati hranu radi ravnomjernog zagrijavanja.

Nakon dovršetka kuhanja pećnica automatski prestaje proizvoditi mikrovalove.

Nakon kuhanja hrana treba odstajati kako bi se toplina ravnomjerno proširila po svim dijelovima.

NAPOMENA:

Ovaj model opremljen je staklenim ravnim pladnjem. Stakleni ravni pladanj pričvršćen je ljepilom na donji dio unutarnjeg prostora. Ne okreće se kao okretni tanjur. Jelo stavite na stakleni ravni pladanj.





SADRŽAJ

Priručnik za upotrebu

INFORMACIJE O PRAVILNOM ODLAGANJU	1
RAD PEĆNICE	2
SADRŽAJ	3-4
SPECIFIKACIJE	3
PEĆNICA I PRIBOR	4
UPRAVLJAČKA PLOČA	5
VAŽNE SIGURNOSNE UPUTE	6-13
POSTAVLJANJE	14-15
PRIJE UPOTREBE	16
PODEŠAVANJE SATA	16
FUNKCIJA KUHINJSKE ŠTOPERICE	16
RAZINE SNAGE MIKROVALOVA	17
RUČNA UPOTREBA	18
KUHANJE U MIKROVALNOJ PEĆNICI	18-19
ROŠTILJANJE / MIKROVALOVI + ROŠTILJANJE	19-20
OSTALE PRAKTIČNE FUNKCIJE	20
FUNKCIJA TEŽINSKOG ODMRZAVANJA	21
FUNKCIJA VREMENSKOG ODMRZAVANJA	21
FUNKCIJA AUTOMATSKOG IZBORNIKA	22
TABLICA AUTOMATSKOG IZBORNIKA	22-24
ČUVANJE I ČIŠĆENJE	24
PRIKLADNO POSUĐE ZA MIKROVALNU PEĆNICU	25
RJEŠAVANJE PROBLEMA	26-27



TEHNIČKI PODACI

Naziv modela:	R-760
Napon izmjenične struje	: 230-240 V, 50Hz jednofazno
Potrebno napajanje: Mikrovalovi	: 1400W
Izlazna snaga: Mikrovalovi	: 900 W (IEC 60705)
Isključen uređaj (način uštede energije)	: manje od 1,0W
Frekvencija mikrovalova	: 2450 MHz* (grupa 2/klasa B)
Vanjske dimenzije (Š) x (V) x (D)** mm	: 489 x 288 x 351
Dimenzije unutrašnjosti (Š) x (V) x (D)** mm	: 340 x 197 x 338
Kapacitet pećnice	: 23 litre***
Stakleni ravni pladanj (Š) x (D) mm	: 262 x 262
Težina	: oko 14,6kg
Lampa pećnice	: 20W/230V

* Ovaj proizvod ispunjava zahtjeve europskog standarda EN55011.
U skladu s tim standardom ovaj je proizvod klasificiran kao oprema grupe 2, klase B.
Grupa 2 znači da je oprema predviđena za stvaranje radiofrekvencijske energije u obliku elektromagnetske radijacije za toplinsku obradu hrane.

Oprema klase B znači da je oprema prikladna za upotrebu u domaćinstvu.

** Dubina ne obuhvaća ručku za otvaranje vrata.

TEHNIČKI PODACI



***Unutarnji kapacitet izračunat je mjerenjem maksimalne širine, dubine i visine. Stvarni kapacitet je manji.

U SKLOPU NASTOJANJA ZA STALNIM POBOLJŠANJEM ZADRŽAVAMO PRAVO PROMJENE DIZAJNA I SPECIFIKACIJA BEZ PRETHODNE NAJAVE.

PEĆNICA I PRIBOR

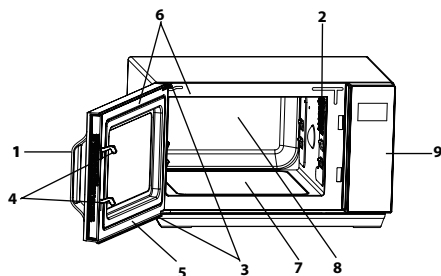

PEĆNICA

1. Ručka vrata
2. Lampa pećnice
3. Šarke vrata
4. Sigurnosne reze na vratima
5. Vrata
6. Brtve vrata i površine za brtvljenje
7. Stakleni ravni pladanj
8. Unutarnji prostor pećnice
9. Upravljačka ploča
10. Kabel napajanja
11. Vanjsko kućište

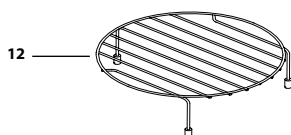
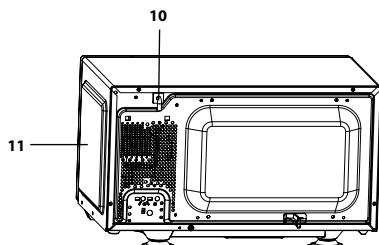

PRIBOR:

Provjerite je li isporučen sljedeći pribor:

12) Rešetka

- Informacije o upotrebi rešetke pronaći ćete u odjeljku o roštiljanju na stranici HR-19.

Nemojte dodirivati roštilj dok je vruć.

NAPOMENA: prilikom naručivanja pribora, svom dobavljaču ili ovlaštenom servisnom predstavniku tvrtke SHARP navedite dvije stavke: naziv dijela i naziv modela.



UPRAVLJAČKA PLOČA

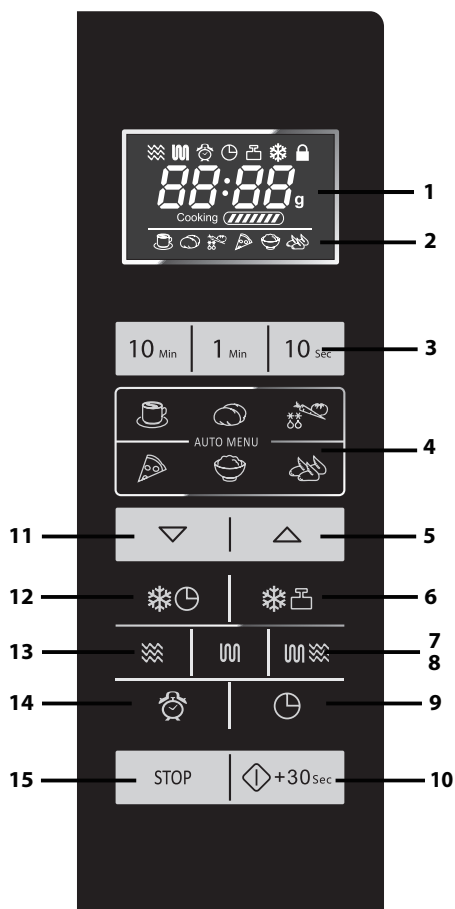

1. DIGITALNI ZASLON I INDIKATORI



Indikator MIKROVALOVA



Indikator ROŠTILJA



Indikator MJERAČA VREMENA
ZA ODGODU



Indikator KUHINJSKE ŠTOPERICE



Indikator TEŽINSKOG ODMRZAVANJA



Indikator VREMENSKOG
ODMRZAVANJA



Indikator DJEČJE ZAŠTITE

2. INDIKATORI AUTOMATSKOG IZBORNIKA



NAPICI



KRUMPIR U LJUSCI



POVRĆE



PIZZA



RIŽA



KOMADI PILETINE NA ROŠTILJU

3. TIPKE S BROJEVIMA

4. Tipke AUTOMATSKOG IZBORNIKA

5. Tipka AUTOMATSKOG IZBORNIKA A1-
A7 te tipka za POVEĆANJE TEŽINE

6. Tipka za TEŽINSKO ODMRZAVANJE

7. Tipka ROŠTILJA

8. Tipka za MIKROVALOVE + ROŠTILJ

9. Tipka za KUHINJSKU ŠTOPERICU /
PODEŠAVANJE SATA

10. Tipka za START / BRZO POKRETANJE

11. Tipka AUTOMATSKOG IZBORNIKA
A1-A7 te tipka za SMANJENJE
TEŽINE

12. Tipka za VREMENSKO ODMRZAVANJE

13. Tipka SNAGE MIKROVALOVA

14. Tipka za MJERAČ VREMENA S ODGODOM

15. Tipka STOP/IZBRIŠI



VAŽNE SIGURNOSNE UPUTE



PAŽLJIVO PROČITAJTE I ČUVAJTE ZA BUDUĆU UPOTREBU

1. Ova je pećnica predviđena za postavljanje isključivo na radnu površinu. Nemojte je postavljati u ormarić ili drugi zatvoreni prostor.
2. Vrata pećnice mogu postati vruća tijekom uporabe. Pećnicu postavite ili montirajte tako da dno bude najmanje 85 cm iznad poda. Djecu držite podalje od vrata pećnice kako se ne bi opekla.
3. **UPOZORENJE:** Ne dirajte pladanj odmah nakon kuhanja jer još uvijek može biti vruć.
4. Iznad pećnice mora biti slobodan prostor od najmanje 30 cm.
5. Ovaj uređaj mogu rabiti djeca od 8 godina naviše i osobe sa smanjenim fizičkim, osjetilnim ili mentalnim sposobnostima ili nedostatnim iskustvom i znanjem, ukoliko su pod nadzorom ili su primile upute o sigurnoj uporabi uređaja te razumiju popratne opasnosti. Djeca se ne smiju igrati uređajem. Čišćenje i održavanje ne smiju obavljati djeca, osim ako su starija od 8 godina i pod nadzorom.
6. Uređaj i njegov kabel držite izvan dohvata djece mlađe od 8 godina.
7. **UPOZORENJE:** Djeca smiju rabiti uređaj bez nadzora samo ako su primila odgovarajuće upute za sigurnu upotrebu uređaja te su upoznata s opasnostima nepravilnog rukovanja.
8. **UPOZORENJE:** Dostupni dijelovi mogu postati vrući tijekom uporabe. Malu djecu treba držati podalje.
9. **UPOZORENJE:** Ako su vrata ili brtve oštećeni, pećnica se ne smije koristiti dok je ne popravi stručna osoba.
10. **UPOZORENJE:** Pećnicu nemojte nikad podešavati, popravljati ni mijenjati sami. Skidanje pokrova koji štiti od energije mikrovalova je opasno. Takve zahvate, servisiranja i popravke smije obavljati samo stručna osoba.





VAŽNE SIGURNOSNE UPUTE

- 11.** Ako je kabel napajanja ovog uređaja oštećen, potrebno ga je zamijeniti posebnim kabelom. Zamjenu mora obaviti ovlašteni predstavnik tvrtke SHARP.
- 12. UPOZORENJE:** Tekućine i druga hrana ne smiju se zagrijavati u potpuno zatvorenim spremnicima jer bi mogli eksplodirati.
- 13.** Zagrijavanje pića mikrovalovima može rezultirati odgođenim eruptivnim ključanjem. Stoga budite oprezni prilikom rukovanja spremnicima.
- 14.** Nemojte kuhati jaja u ljusci. Tvrdo kuhana jaja ne smiju se grijati u mikrovalnoj pećnici jer mogu eksplodirati čak i kad se pećnica isključi. Za kuhanje ili podgrijavanje jaja koja nisu pripremljena "na kajganu" najprije probušite žumanjke i bjelanjke. Jaja u suprotnom mogu eksplodirati. Oljuštite i razrežite tvrdo kuhana jaja prije zagrijavanja u mikrovalnoj pećnici.
- 15.** Potrebno je provjeriti je li pribor prikladan za uporabu u mikrovalnoj pećnici. Pogledajte stranicu HR-25. Prilikom uporabe mikrovalova rabite samo spremnike i pribor koji su za to prikladni.
- 16.** Sadržaj bočica za hranjenje i staklenki s dječjom hranom potrebno je promiješati ili protresti te prije konzumacije provjeriti temperaturu kako biste izbjegli opekline.
- 17.** Vrata, vanjsko kućište, unutrašnjost pećnice, posuđe, pribor i osobito grijaći elementi roštilja postaju vrlo vrući tijekom rada.
- 18.** Izbjegavajte dodirivanje tih dijelova. Kako biste spriječili nastajanje opekline, uvijek rabite debele rukavice za pećnice. Prije čišćenja provjerite da ti dijelovi nisu vrući. Prilikom zagrijavanja hrane u plastičnim ili papirnatim spremnicima imajte pećnicu pod nadzorom zbog mogućnosti zapaljenja.
- 19.** Ako primijetite dim, isključite ili iskopčajte pećnicu te držite vrata zatvorena kako biste ugasili eventualni plamen.





VAŽNE SIGURNOSNE UPUTE



20. Pećnicu redovito čistite i uklanjajte sve ostatke hrane.
 21. Neodržavanje pećnice čistom može uzrokovati propadanje površine, negativno utjecati na vijek trajanja uređaja te uzrokovati opasne situacije.
 22. Za čišćenje stakla na vratima pećnice nemojte rabiti abrazivna sredstva za čišćenje ni oštre strugače jer oni mogu ogrebat površinu, što može uzrokovati pucanje stakla.
 23. Ne smiju se rabiti sredstva za čišćenje parom.
 24. Pogledajte upute za čišćenje brtvi na vratima, unutrašnjosti i susjednih dijelova na stranici HR-24.
 25. Uređaj je predviđen za uporabu u kućanstvu i u sličnim primjenama kao što su:
 - od strane osoblja i u kuhinjama, uredima i drugim radnim okruženjima;
 - od strane klijenata u hotelima, motelima i u ostalim stambenim okruženjima;
 - u vikendicama;
 - u okruženjima za noćenje i privremeni smještaj.
 26. **UPOZORENJE:** Uređaj i njegovi dijelovi postaju vrući tijekom uporabe. Budite oprezni prilikom dodirivanja grijaćih elemenata. Djecu mlađu od 8 godina treba držati podalje, osim ako su pod stalnim nadzorom.
 27. Uređaj tijekom uporabe postaje vruć. Nemojte dodirivati grijaće elemente unutar pećnice.
 28. Dostupni dijelovi mogu postati vrući tijekom uporabe. Malu djecu treba držati podalje.
- Kako biste izbjegli opasnost od požara:**
1. **Mikrovalnu pećnicu tijekom rada nemojte ostavljati bez nadzora. Previsoko postavljena snaga ili predugo vrijeme kuhanja mogu pregrijati hranu, što može rezultirati požarom.**
 2. Strujna utičnica mora biti dostupna kako bi se pećnica u slučaju potrebe mogla lako iskopčati iz napajanja.
 3. Potrebno je napajanje od 230-240 V~, 50 Hz.





VAŽNE SIGURNOSNE UPUTE

4. Potrebno je osigurati zaseban strujni krug samo za ovaj uređaj.
5. Pećnicu nemojte postavljati na mjestima na kojima se stvara toplina, primjerice u blizini obične pećnice.
6. Pećnicu nemojte postavljati na mjestima na kojima je prisutna visoka vlažnost ili na kojima se nakuplja vlaga.
7. Pećnicu nemojte ostavljati na otvorenom prostoru.
8. Nakon upotrebe očistite pokrov provodnika valova, unutrašnjost pećnice, okretni tanjur i podložak. Ovi dijelovi moraju biti suhi i bez masnoća. Nakupljena masnoća može se pregrijati te uzrokovati dim ili pojavu plamena.
9. U blizini pećnice ili ventilacijskih otvora nemojte ostavljati zapaljive materijale.
10. Nemojte blokirati ventilacijske otvore.
11. Skinite sve metalne naljepnice, pokrove, žice i sl. s hrane i ambalaže. Iskrenje na metalnim površinama može uzrokovati požar.
12. Mikrovalnu pećnicu nemojte koristiti za zagrijavanje ulja ili za prženje u dubokom ulju. Temperatura se ne može kontrolirati te bi se ulje moglo zapaliti.
13. Za pripremu kokica koristite samo posebne kokice za mikrovalnu pećnicu.
14. U pećnicu nemojte pohranjivati hranu ni druge predmete.
15. Nakon pokretanja pećnice provjerite jesu li podešene postavke za željeni rad.
16. Kako biste izbjegli pregrijavanje i požar budite posebno oprezni prilikom zagrijavanja ili kuhanja hrane s visokim udjelom šećera ili masnoće, npr. kobasica, pita ili kolača kao što je božićni kuglof.
17. Pogledajte odgovarajuće savjete u priručniku za upotrebu.

Kako biste izbjegli mogućnost ozljede





VAŽNE SIGURNOSNE UPUTE



1. UPOZORENJE:

Pećnicu nemojte koristiti ako je oštećena ili pokvarena. Prije upotrebe provjerite sljedeće:

- a) Vrata: provjerite zatvaraju li se dobro te da nisu iskrivljena ili pomaknuta u ležištu.
 - b) Šarke i sigurnosne reze vrata: provjerite nisu li možda potrgane ili labave.
 - c) Brtve vrata i površine za brtvljenje: provjerite jesu li oštećene.
 - d) U unutrašnjosti pećnice ili na vratima: provjerite ima li udubljenja.
 - e) Kabel napajanja i utikač: provjerite moguća oštećenja.
2. Pećnicu nemojte koristiti s otvorenim vratima ni raditi bilo kakve izmjene na rezama vrata.
 3. Nemojte koristiti pećnicu ako se između brtvi vrata i površina za brtvljenje nalazi bilo kakav predmet.
 4. Ne dopustite da se na brtvama vrata i susjednim dijelovima nakupi masnoća ili prljavština. Pećnicu redovito čistite i uklanjajte sve ostatke hrane. Slijedite upute za "Čuvanje i održavanje" na stranici HR-24.
 5. Osobe s električnim stimulatorima srca (pacemakerima) trebaju sa svojim liječnikom ili proizvođačem uređaja provjeriti mjere opreza glede upotrebe mikrovalnih pećnica.

Kako biste izbjegli mogućnost strujnog udara

1. Ni pod kojim uvjetima nemojte uklanjati vanjsko kućište.
2. Pazite da Vam se u otvore bravice vrata ili ventilacijske otvore ne prolije tekućina ili u njih ne upadnu predmeti. U slučaju prolijevanja odmah isključite uređaj i iskopčajte ga iz napajanja te nazovite ovlaštenog servisnog predstavnika tvrtke SHARP.
3. Kabel napajanja i utikač nemojte uranjati u vodu ni u druge tekućine.
4. Pazite da kabel napajanja ne visi preko ruba stola ili radne površine.





VAŽNE SIGURNOSNE UPUTE

5. Držite kabel napajanja podalje od vrućih površina, uključujući stražnji dio pećnice.
6. Lampu pećnice nemojte pokušavati mijenjati sami. To smije obavljati samo ovlaštenu predstavnik tvrtke SHARP. Ako se lampa pećnice pokvari, obratite se svom dobavljaču ili ovlaštenom servisnom predstavniku tvrtke SHARP.

Kako biste izbjegli mogućnost eksplozije ili iznenadnog ključanja:

1. Nikad nemojte koristiti zabrtvljene spremnike. Skinite zatvarače i poklopce prije upotrebe. Zatvoreni spremnici mogu eksplodirati zbog nakupljenog tlaka čak i nakon isključenja pećnice.
2. Budite oprezni prilikom zagrijavanja tekućina u mikrovalnoj pećnici. Koristite spremnike sa širokim otvorom kako biste omogućili isparavanje.

Tekućine nemojte zagrijavati u spremnicima s uskim grlom kao što su bočice za bebe jer bi se sadržaj mogao prelići iz spremnika tijekom zagrijavanja i uzrokovati opekotine.

Kako biste spriječili iznenadno izlivanje proklučale tekućine i opekline:

1. Nemojte predugo zagrijavati.
 2. Prije grijanja promiješajte tekućinu.
 3. U tekućinu je tijekom zagrijavanja preporučljivo umetnuti stakleni štapić ili sličan pribor (koji nije od metala).
 4. Po isteku vremena pripreme ostavite tekućinu najmanje 20 sekundi u pećnici kako biste spriječili odgođeno eruptivno ključanje.
3. Probušite kožu namirnica kao što su krumpiri, kobasice i voće kako ne bi eksplodirali.

Kako biste izbjegli mogućnost opekline

1. Prilikom vađenja hrane iz pećnice koristite držače za





VAŽNE SIGURNOSNE UPUTE



- posude ili rukavice kako se ne biste opekli.
2. Spremnike, kokice, vrećice za mikrovalnu pećnicu i sl. uvijek otvarajte podalje od lica kako se ne biste opekli parom ili vrućom tekućinom.
 3. **Kako biste izbjegli opekline, uvijek provjerite temperaturu hrane i promiješajte prije posluživanja. Osobitu pažnju obratite na temperaturu hrane i pića koje poslužujete bebama, djeci ili starijim osobama. Temperatura spremnika nije stvarni pokazatelj temperature hrane ili pića. Uvijek provjerite temperaturu hrane.**
 4. Budite oprezni prilikom otvaranja vrata pećnice kako vas ne bi opekla para ili vrućina koja izađe iz pećnice.
 5. Nakon grijanja razrežite punjena pečene jela kako bi izašla para i kako se ne biste opekli.

Napomene za djecu

1. Nemojte se naslanjati ili ljuljati na vratima pećnice.
2. Djecu treba podučiti svim važnim sigurnosnim uputama: upotrebi držača posuda, pažljivom uklanjanju pokrova hrane, obraćanju pažnje na ambalažu koja služi tome da hranu učini hrskavom (samozagrijavajući materijali) jer može biti vrlo vruća.

Ostala upozorenja

1. Nemojte raditi nikakve izmjene na pećnici.
2. Nemojte pomicati pećnicu dok radi.
3. Ova je pećnica predviđena isključivo za pripremu hrane u kućanstvu. Nije prikladna za komercijalnu ni za laboratorijsku upotrebu.

Za upotrebu pećnice bez problema i izbjegavanje oštećenja:

1. Pećnicu ne uključujte dok je prazna, osim u slučajevima u kojima to preporučuje priručnik za uporabu. Pećnica se u suprotnom može oštetiti.
2. Ako pripremate jelo koje treba zapeći ili posuđe od samozagrijavajućeg materijala, ispod njih uvijek postavite





VAŽNE SIGURNOSNE UPUTE

izolator kao što je porculanska ploča kako biste izbjegli oštećenje okretnog tanjura i njegovog podloška zbog vrućine. Ne smije se prekoračiti vrijeme pripreme navedeno u odjeljku s receptima.

3. Nemojte rabiti metalni pribor koji reflektira mikrovalove i može uzrokovati električno iskrenje. Rabite samo okretni tanjur i podložak predviđen za ovu pećnicu. Pećnicu nemojte rabiti bez okretnog tanjura.
4. Tijekom rada pećnice nemojte ništa stavljati na vanjsko kućište.

NAPOMENA:

ako niste sigurni kako priključiti pećnicu, obratite se ovlaštenom kvalificiranom električaru. Proizvođač ni dobavljač ne mogu prihvatiti nikakvu odgovornost za oštećenja pećnice ili tjelesne ozljede proizašle iz nepoštivanja pravilnog postupka električnog priključivanja. Na brtvama vrata i brtvenim površinama mogu se povremeno nakupiti para ili kapljice. To je normalna pojava i ne znači da mikrovalna pećnica propušta ili da je u kvaru.

KOMPLET ZA UGRADNJU

Za ovu pećnicu nije dostupan komplet za ugradnju.

Ova je pećnica predviđena samo za uporabu na radnoj površini.





POSTAVLJANJE



1. Iz unutrašnjosti pećnice uklonite svu ambalažu i uklonite sav zaštitni film s površine kućišta pećnice. Pažljivo provjerite je li pećnica oštećena.
2. Pećnicu stavite na ravnu i stabilnu površinu, dovoljno čvrstu da može podnijeti težinu pećnice i najtežih namirnica koje ćete u njoj pripremati. Pećnicu nemojte stavljati u kuhinjski ormarić i sl.
3. Odaberite ravnu površinu s dovoljno slobodnog prostora za prozračivanje putem ulaznih i izlaznih otvora zraka. Stražnju površinu uređaja treba postaviti okrenutu prema zidu.
 - Između pećnice i okolnih zidova treba biti najmanje 20 cm prostora.
 - Ostavite najmanje 30cm slobodnog prostora iznad pećnice.
 - Nemojte uklanjati nožice s donje strane pećnice.
 - Blokiranje ulaznih i/ili izlaznih otvora zraka može uzrokovati kvar pećnice.
 - Pećnicu postavite što dalje od radija i televizora. Uporaba mikrovalne pećnice može uzrokovati smetnje radijskog ili televizijskog prijema.

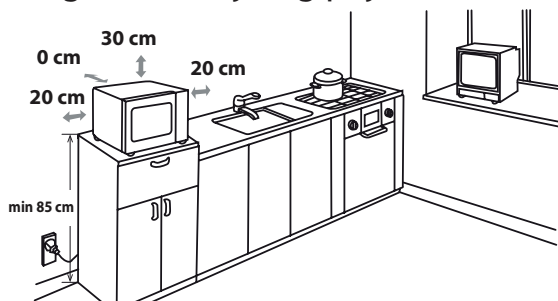

4. Vrata pećnice mogu postati vruća tijekom uporabe. Pećnicu postavite ili montirajte tako da dno bude najmanje 85cm iznad poda. Djecu držite podalje od vrata pećnice kako se ne bi opekla.

5. Pravilno priključite utikač pećnice u standardnu uzemlje-





POSTAVLJANJE

nu strujnu utičnicu.

UPOZORENJE: Pećnicu nemojte postavljati na mjestima na kojima se stvara toplina ili visoka koncentracija vlage, primjerice blizu ili iznad uobičajene pećnice u blizini zapaljivih materijala, kao što su zavjese.

Nemojte blokirati ventilacijske otvore.

Na pećnicu nemojte stavljati predmete.

ELEKTRIČNI PRIKLJUČAK

- Pazite da kabel napajanja ili utikač ne dođu u kontakt s vodom.
- Utikač pravilno priključite u utičnicu.
- Ne priključujte druge uređaje u istu utičnicu pomoću prilagodnog utikača.
- Ako je kabel napajanja oštećen, mora ga zamijeniti ovlaštenu servis tvrtke Sharp ili slično kvalificirana osoba kako bi se izbjegle opasnosti.
- Kabel iz utičnice uvijek izvlačite povlačenjem za utikač, a ne za kabel kako se kabel i priključci unutar utikača ne bi oštetili.
- Ako je utikač isporučen s Vašom mikrovalnom pećnicom izmjenjivog tipa, u slučaju da strujna utičnica u Vašem kućanstvu nije kompatibilna s isporučenim utikačem uklonite utikač na pravilan način (nemojte rezati).
- Ako utikač isporučen s Vašom mikrovalnom pećnicom nije izmjenjivog tipa, u slučaju da strujna utičnica u Vašem kućanstvu nije kompatibilna s isporučenim utikačem odrežite utikač.



UPOZORENJE: OVAJ UREĐAJ MORA BITI UZEMLJEN



PRIJE UPOTREBE



Priključite pećnicu u utičnicu. Na zaslonu će se pojaviti "1:00" i . Jedanput će se oglasiti zvučni signal

Ovaj je model opremljen satom i pećnica koristi manje od 1,0W u stanju pripravnosti. Informacije o podešavanju sata pronaći ćete u nastavku.

PODEŠAVANJE SATA



Vaša pećnica opremljena je digitalnim satom. Sat možete podesiti za rad u 24 ili 12-satnom formatu u stanju pripravnosti.

1. Jednom pritisnite tipku **KUHINJSKA ŠTOPERICA / PODEŠAVANJE SATA** i držite 3 sekunde. Na zaslonu će se prikazati "Hr 24" i upalit će se indikator za sat .
2. Dva puta pritisnite tipku **KUHINJSKA ŠTOPERICA / PODEŠAVANJE SATA**. Na zaslonu će se prikazati "Hr 12" i upalit će se indikator za sat .
3. Nakon odabira formata pritisnite tipke s brojevima "**10Min**", "**1Min**", "**10Sec**" kako biste podesili sat.
4. Jednom pritisnite tipku **KUHINJSKA ŠTOPERICA / PODEŠAVANJE SATA** za pokretanje sata. Na zaslonu će treperiti ikona za digitalni sat ":", a indikator za sat  će se ugasi.

NAPOMENE:

- Ako tijekom postupka podešavanja sata pritisnete tipku **STOP/IZBRIŠI**, pećnica se vraća na prethodnu postavku.
- Ako se napajanje mikrovalne pećnice prekine, na zaslonu će se nakon ponovne uspostave napajanja paliti i gasiti "1:00". Ako se to dogodi tijekom pripreme hrane, program će se izbrisati. Također će se izbrisati vrijeme.

FUNKCIJA KUHINJSKE ŠTOPERICE



Funkciju kuhinjske štoperice možete koristiti za mjerenje vremena koje se ne odnosi na pripremu pomoću mikrovalova, npr. za mjerenje vremena kuhanja jaja na uobičajeni način ili praćenje potrebnog vremena za kuhanje/odmrzavanje hrane.

Primjer:

Postavljanje štoperice na 5 minuta.

1. Jednom pritisnite tipku **KUHINJSKA ŠTOPERICA / PODEŠAVANJE SATA**, treperit će ikona ":" i upalit će se indikator za sat .
2. Pritisnite tipke s brojevima "**10Min**", "**1Min**", "**10Sec**" za unos vremena.
3. Pritisnite tipku **START / BRZO POKRETANJE** kako biste pokrenuli štopericu.
4. Provjerite zaslon. (Na zaslonu će se odbrojavati programirano vrijeme kuhanja. Treperit će indikator.)

Kada vrijeme štoperice istekne (0:00), dva puta će se oglasiti zvučni signal, a na LCD zaslonu će se prikazati trenutno vrijeme.

Možete unijeti bilo koje vrijeme do 99 minuta i 50 sekundi. Za poništavanje **KUHINJSKE ŠTOPERICE** tijekom odbrojavanja jednostavno pritisnite tipku **STOP/IZBRIŠI**.

NAPOMENA: funkcija **KUHINJSKE ŠTOPERICE** ne može se koristiti tijekom kuhanja.





RAZINE SNAGE MIKROVALOVA

Pećnica podržava 6 razina snage. Da biste odabrali razinu snage, slijedite upute u nastavku.

Podేశavanje razine snage	LCD zaslon	Snaga mikrovalova
<ul style="list-style-type: none"> Jedanput pritisnite tipku SNAGA MIKROVALOVA. Prikazat će se P100, a na zaslonu će se istovremeno upaliti indikator mikrovalova. 		VISOKA = 100 %
<ul style="list-style-type: none"> Pritisnite tipku SNAGA MIKROVALOVA kada želite promijeniti razinu snage sve dok se na zaslonu ne prikaže željena razina snage. 		SREDNJE VISOKA = 80 %
<ul style="list-style-type: none"> Pritisnite tipke s brojevima "10Min", "1Min", "10Sec" za unos trajanja kuhanja, a zatim pritisnite tipku START / BRZO POKRETANJE za pokretanje pećnice. 		SREDNJA = 60 %
<ul style="list-style-type: none"> Da biste tijekom kuhanja provjerili razinu snage, pritisnite tipku SNAGA MIKROVALOVA. Razina snage prikazat će se na 4 sekunde. Pećnica nastavlja odbrojavati iako je na zaslonu prikazana razina snage. 		SREDNJE NISKA = 40 %
<ul style="list-style-type: none"> U stanju pripravnosti pritisnite samo tipke s brojevima "10Min", "1Min", "10Sec". Zadana vrijednost razine snage je P100. 		NISKA = 20 %

Općenito vrijede sljedeće preporuke:

P100 - (VISOKA snaga = 900 W) koristi se za brzo zagrijavanje, primjerice složenaca, toplih napitaka, povrća itd.

P80 - (SREDNJE VISOKA snaga = 720 W) koristi se za dulje kuhanje guste hrane kao što su mesne štruce, buncek, rezano meso i sl., kao i za osjetljive namirnice poput spužvastih kolača. Na ovoj smanjenoj postavci hrana će se pripremati ravnomjerno bez pregrijavanja na vanjskoj strani.

P60 - (SREDNJA snaga = 540 W) za gustu hranu koja zahtijeva dugo vrijeme kuhanja kad se priprema na uobičajen način, npr. složenac od govedine. Ova postavka preporučuje se ako želite da meso bude meko.

P40 - (SREDNJE NISKA snaga = 360 W) Odaберите ovu postavku za ravnomjerno odmrzavanje namirnica.

Ova je postavka idealna i za kuhanje riže, tjestenine, valjušaka te kreme od jaja.

P20 - (NISKA snaga = 180 W) Za postupno odmrzavanje, npr. kremastih kolača ili torte.

P00 - za snižavanje temperature u unutarnjem prostoru pećnice.

RUČNA UPOTREBA



Otvaranje vrata:

Da biste otvorili vrata pećnice, povucite ručku za otvaranje.

Pokretanje pećnice:

Ovisno o vrsti namirnica i krajnjem rezultatu koje želite postići, pripremite i stavite hranu u prikladnom spremniku na okretni tanjur ili izravno na njega. Zatvorite vrata i pritisnite tipku **START / BRZO POKRETANJE** nakon odabira željenog načina kuhanja.

Nakon što je program kuhanja odabran, a tipka **START / BRZO POKRETANJE** se ne pritisne u roku od 20 sekundi, postavka se poništava.

Ako se tijekom kuhanja otvore vrata, potrebno je pritisnuti tipku **START / BRZO POKRETANJE** za nastavak rada. Prilikom pritiska tipke jedanput će se oglasiti zvučni signal. Ako se ne pritisne učinkovito, zvučni signal se ne čuje.

Tipku **STOP/IZBRIŠI** koristite za:

1. Poništavanje pogreške tijekom programiranja.
2. Privremeno zaustavljanje pećnice tijekom kuhanja.
3. Poništavanje programa tijekom kuhanja (dvaput pritisnite tipku **STOP/IZBRIŠI**).
4. Za postavljanje i poništavanje dječje zaštite (pogledajte stranicu HR-18).

KUHANJE U MIKROVALNOJ PEĆNICI



Pećnica se može programirati za rad do 99 minuta i 50 sekundi (99:50).

Jedinica za unos trajanja kuhanja (odmrzavanja) može biti od 10 sekundi do 10 minuta.

Ovisi o ukupnom trajanju kuhanja (odmrzavanja) na način prikazan u tablici.

Vrijeme kuhanja

0-1 minute
1-10 minuta
10-99 minuta

Povećanje jedinice

10 sekundi
1 minuta
10 minuta

RUČNO KUHANJE / RUČNO ODMRZAVANJE

- Unesite vrijeme pripreme i upotrijebite razine snage mikrovalova P100 do P20 za kuhanje ili odmrzavanje (pogledajte stranicu HR-17).
- Ako je moguće, promiješajte ili okrenite hranu 2-3 puta tijekom pripreme.
- Nakon pripreme prekrijte hranu i ostavite da odstoji ukoliko je to preporučeno u receptu.
- Nakon odmrzavanja prekrijte hranu folijom i ostavite dok se potpuno ne otopi.

Primjer:

Za kuhanje u trajanju od 2 minute i 30 sekundi na snazi mikrovalova P80 (80%).

1. Pritisnite tipku **SNAGA MIKROVALOVA**. Prikazat će se P100.
2. Pritisnite tipku **SNAGA MIKROVALOVA** za odabir razine snage za P80.
3. Pritisnite tipke s brojevima **"10Min"**, **"1Min"**, **"10Sec"**, za unos trajanja kuhanja.
4. Z početak kuhanja pritisnite tipku **START / BRZO POKRETANJE**. (Na zaslonu će biti prikazano odbrojavanje programiranog vremena kuhanja.)



NAPOMENA:

- Kada se pećnica pokrene, upalit će se lampa pećnice.
- Ako tijekom kuhanja/odmrzavanja otvorite vrata radi miješanja ili preokretanja namir-

HR-18

HRVATSKI



KUHANJE U MIKROVALNOJ PEĆNICI

nica, vrijeme prikazano na zaslonu se automatski zaustavlja. Odbrojavanje vremena kuhanja/odmrzavanja ponovo započinje nakon zatvaranja vrata i pritiska na tipku **START / BRZO POKRETANJE**.

- Kada je kuhanje/odmrzavanje završeno, na zaslonu će se ponovo pojaviti vrijeme ako je sat podešen.
- Ako tijekom pripreme hrane želite provjeriti razinu snage, pritisnite tipku **SNAGA MIKROVALOVA**. Trenutna snaga pojavit će se na 3 sekunde.



UPOTREBA ROŠTILJA / MIKROVALOVA + ROŠTILJA

1. ROŠTILJ BEZ MIKROVALOVA

Roštilj u gornjem dijelu unutrašnjosti pećnice ima samo jednu postavku snage. Rešetku upotrijebite za pečenje malenih komada hrane, kao što su šunka, slanina i keksi. Namirnice možete staviti izravno na rešetku ili na ravan vatrostalni tanjur koji ćete staviti na rešetku.

Primjer:

Za pečenje u trajanju od 20 minuta pomoću tipke za **ROŠTILJ**.

1. Jednom pritisnite tipku **ROŠTILJ**.
 Na zaslonu će se prikazati "GrL".
2. Pritisnite "**10Min**", "**1Min**", "**10Sec**" kako biste podesili potrebno vrijeme grijanja.
3. Pritisnite tipku **START / BRZO POKRETANJE za početak roštiljanja**.
(Na zaslonu će biti prikazano odbrojavanje programiranog vremena pečenja.)



Snaga roštilja će 5 minuta biti na 100 %, a nakon toga se smanjuje na 60 % sve dok se kuhanje ne završi.

1. Upotreba funkcije MIKROVALOVI+ROŠTILJ

Funkcija **MIKROVALOVI + ROŠTILJ** kombinira snagu mikrovalova s roštiljem. Prilikom upotrebe funkcije **MIKROVALOVI + ROŠTILJ** hrana se naizmjenice obrađuje mikrovalovima i roštiljem.

Kombiniranje mikrovalova s roštiljem skraćuje vrijeme kuhanja i omogućuje stvaranje hrskave, smeđe korice.

Dvije su postavke kombinirane upotrebe:

KOMBINACIJA 1 (na zaslonu: Co-1)

Mikrovalna pećnica kuha 8 sekundi, a nakon toga se zaustavi za 2 sekunde, a nakon toga roštilj peče hranu 18 sekundi pa se zatim zaustavi za 5 sekundi - to je jedan cijeli ciklus.

KOMBINACIJA 2 (na zaslonu: Co-2)

Mikrovalna pećnica kuha 13 sekundi, a nakon toga se zaustavi za 5 sekunde, a nakon toga roštilj peče hranu 10 sekundi pa se zatim zaustavi za 5 sekundi - to je jedan cijeli ciklus.

Primjer:

Za kuhanje koje traje 20 minuta koristite funkciju **MIKROVALOVI + ROŠTILJ** s kombinacijom Co-1.

1. Jednom pritisnite tipku **MIKROVALOVI + ROŠTILJ** i nakon toga će se na zaslonu prikazati "Co-1"
"Co-1", "Co-1".
2. Pritisnite "**10Min**", "**1Min**", "**10Sec**" kako biste podesili potrebno vrijeme grijanja.
3. Pritisnite tipku **START / BRZO POKRETANJE za početak kuhanja**.
(Na zaslonu će biti prikazano odbrojavanje programiranog vremena pečenja.)



HR-19



UPOTREBA ROŠTILJA / MIKROVALOVA + ROŠTILJA



NAPOMENE ZA FUNKCIJE ROŠTILJ I MIKROVALOVI+ROŠTILJ:

- Roštilj ne treba predgrijavati.
- Prilikom prve upotrebe roštilja možda ćete primijetiti dim ili miris paljevine. To je normalno i ne znači da je pećnica u kvaru. Kako biste to izbjegli, pećnicu prilikom prve upotrebe zagrijavajte 20 minuta pomoću roštilja.

VAŽNO: tijekom rada otvorite prozor ili uključite kuhinjsku ventilaciju kako bi dim i mirisi mogli izlaziti.



UPOZORENJE:

Vrata, vanjsko kućište, unutrašnjost pećnice i pribor mogu postati vrlo vrući tijekom rada. Kako biste spriječili opekline, uvijek rabite debele rukavice za pećnicu.

OSTALE PRAKTIČNE FUNKCIJE



1. MJERAČ VREMENA S ODGODOM

Ovom funkcijom možete prethodno postaviti program, a mikrovalna pećnica će se automatski pokrenuti u skladu s programom.

- U stanju pripravnosti postavite željeni program kuhanja.
- Jednom pritisnete tipku **MJERAČ VREMENA S ODGODOM**. Na zaslonu će se prikazati trenutno vrijeme i upalit će se indikator mjerača vremena s odgodom.
- Pritisnite tipke s brojevima "10Min" "1Min" "1Sec" za podešavanje vremena kada želite pokrenuti program.
- Pritisnite tipku **START / BRZO POKRETANJE** kad se vrijeme približi prethodno podešenom vremenu. Sustav će automatski pokrenuti prethodno podešen program.

NAPOMENA:

- U stanju mjerača vremena s odgodom jednom pritisnete tipku **MJERAČ VREMENA S ODGODOM**, na zaslonu će se 5 sekundi prikazivati prethodno podešeno vrijeme kuhanja. Tipku **STOP/IZBRIŠI** možete pritisnuti za poništavanje funkcije mjerača vremena s odgodom.
- Značajke brzo pokretanje, vremensko odmrzavanje i težinsko odmrzavanje ne mogu koristiti funkciju mjerača vremena s odgodom.

2. BRZO POKRETANJE

Brzi početak

Možete izravno započeti kuhanje na snazi mikrovalova P100 tijekom 30 sekundi tako da pritisnete tipku **START / BRZO POKRETANJE**. Kuhanje će odmah započeti, a svakim pritiskom na tipku vrijeme kuhanja se povećava za 30 sek.

NAPOMENA: vrijeme kuhanja možete produljiti na najviše 10 minuta.

3. DJEČJA ZAŠTITA

upotrijebite kako biste spriječili da djeca rabe pećnicu bez nadzora.

a. Da biste postavili DJEČJU ZAŠTITU:

U stanju pripravnosti 3 sekunde držite pritisnutu tipku **STOP/IZBRIŠI**. Oglasit će se dugi zvučni signal koji označava prelazak u stanje dječje zaštite. Upalit će se indikator  i trenutno vrijeme. Ako sat nije podešen, prikazat će se sljedeće:



b. Da biste poništili DJEČJU ZAŠTITU:

U stanju pripravnosti 3 sekunde držite pritisnutu tipku **STOP/IZBRIŠI**. Oglasit će se dugi zvučni signal, koji označava da je blokada otključana.





FUNKCIJA TEŽINSKOG ODMRZAVANJA

TEŽINSKO ODMRZAVANJE



Mikrovalna pećnica preprogramirana je sa štopericom i razinama snage tako da se hrana, npr. svinjetina, govedina i piletina, lako mogu odmrznuti.

Raspon težine varira od 100 g - 1800 g sa razmacima od 100 g.

Pogledajte donji primjer za pojedinosti o tome kako koristiti ovu funkciju.

Primjer: za odmrzavanje mesne štruca ili rolade od 1,2 kg upotrebom **TEŽINSKOG ODMRZAVANJA**.

Meso stavite na ravni tanjur ili na rešetku za odmrzavanje koju ćete staviti na stakleni pladanj.

1. Jedanput pritisnite tipku **TEŽINSKO ODMRZAVANJE**.
2. Unesite težinu tako da pritisćete tipku   dok se na zaslonu ne prikaže:
3. Pritisnite tipku **START / BRZO POKRETANJE** kako biste pokrenuli odmrzavanje. (Na zaslonu će biti prikazano odbrojavanje vremena odmrzavanja.)



NAPOMENA:

- Prije zamrzavanja hrane, provjerite je li svježja i dobre kvalitete.
- Ako je potrebno, mala područja mesa zaštitite ravnim komadima aluminijske folije. To će spriječiti da se dijelovi mesa zagriju tijekom odmrzavanja. Pazite da folija ne dodiruje stjenke pećnice.
- Težinu hrane treba zaokružiti na najbližih 100 g, na primjer, 650 g na 700 g.
- Nakon što prođe pola vremena za odmrzavanje, sustav će napraviti pauzu i oglasit će se zvučni signal kao podsjetnik za okretanje hrane kako bi se omogućilo jednakomjerno odmrzavanje. Nakon što se odmrzavanje završi pritisnite tipku **START / BRZO POKRETANJE** kako bi se odmrzavanje nastavilo.



FUNKCIJA VREMENSKOG ODMRZAVANJA

VREMENSKO ODMRZAVANJE

Ova funkcija brzo odmrzava hranu, a istovremeno vam omogućuje da odaberete prikladno vrijeme odmrzavanja hrane, ovisno o njezinoj vrsti. Pogledajte donji primjer za pojedinosti o tome kako koristiti ovu funkciju. Vremenski raspon je 0:10 - 99:50.

Primjer: za odmrzavanje hrane u trajanju od 10 minuta.

1. Jedanput pritisnite tipku **VREMENSKO ODMRZAVANJE**.
2. Unesite vrijeme kuhanja pritiskom na tipke s brojevima "10Min", "1Min", "10Sec" sve dok se na zaslonu ne prikaže: 10:00.
3. Pritisnite tipku **START / BRZO POKRETANJE** kako biste pokrenuli odmrzavanje. (Na zaslonu će biti prikazano odbrojavanje vremena odmrzavanja.)



Napomene za vremensko odmrzavanje:

- Programirana postavka snage mikrovalova ne može se promijeniti.
- Prije zamrzavanja hrane, provjerite je li svježja i dobre kvalitete.
- Ako je potrebno, mala područja mesa zaštitite ravnim komadima aluminijske folije. To će spriječiti da se dijelovi mesa zagriju tijekom odmrzavanja. Pazite da folija ne dodiruje stjenke pećnice.
- Nakon što prođe jedna trećina vremena za odmrzavanje, sustav će napraviti pauzu i oglasit će se zvučni signal kao podsjetnik za okretanje hrane kako bi se omogućilo jednakomjerno odmrzavanje. Nakon što se odmrzavanje završi pritisnite tipku **START / BRZO POKRETANJE** kako bi se odmrzavanje nastavilo.



FUNKCIJA AUTOMATSKOG IZBORNIKA



Programi **AUTOMATSKOG IZBORNIKA** automatski odabiru odgovarajući način pripreme hrane (pojednosti na stranici HR-22, HR-23). Za pojednosti o tome kako rabiti ovu funkciju pogledajte primjer u nastavku.





Primjer: za kuhanje 0,3 kg riže upotrebom programa automatskog kuhanja RIŽA.

1. Jednom pritisnite tipku **RIŽA** kako biste odabrali željeni automatski izbornik.
2. Pritišćite tipku **RIŽA** sve dok se na zaslonu ne prikaže željena težina.
3. Pritisnite tipku **START / BRZO POKRETANJE** kako biste pokrenuli kuhanje.



NAPOMENA:

- Za prebacivanje na druge programe automatskog izbornika (tablica automatskog izbornika na stranicama HR-22, HR-23) koristite  .
- Za hranu koja teži više ili manje od težina/količina navedenih u tablici **AUTOMATSKOG IZBORNIKA** na stranicama HR-22, HR-23 i upotrijebite ručne postavke.

TABLICA AUTOMATSKOG IZBORNIKA



AUTOMATSKI IZBORNIK	ZASLON	TEŽINA/PORCIJA	VRIJEME KUHANJA	RAZINA SNAGE
Napici		200 ml	1:30	P100
		400 ml	2:40	
		600 ml	3:50	
Krumpir u ljusci		1 (230g)	6:00	P100
		2 (460g)	9:00	
		3 (690g)	13:00	
Povrće		200 g	3:00	P100
		300 g	4:00	
		400 g	5:00	
		500 g	6:00	
		600 g	7:00	
Pizza		150 g	0:50	P100
		300 g	1:20	
		450 g	1:50	
Riža		150 g	15:00	30 % puta P100 70 % puta P40
		300 g	20:00	
		450 g	25:00	
		600 g	30:00	



TABLICA AUTOMATSKOG IZBORNIKA

AUTOMATSKI IZBORNIK	ZASLON	TEŽINA/PORCIJA	VRIJEME KUHANJA	RAZINA SNAGE
Komadi piletine na roštilju		200 g	12:00	Kombinacija C1 (10 mikrovalovi, 23 roštilj) okretanje nakon 2/3 vremena
		2 zdjelice	15:00	
		3 zdjelice	18:00	
		500 g	21:00	
		600 g	24:00	
Kokice	A-1	100 g	2:30	P100
Automatsko podgrijavanje	A-2	200 g	1:30	P100
		300 g	2:00	
		400 g	2:30	
		500 g	3:00	
		600 g	3:30	
		700 g	4:00	
		800 g	4:30	
Juha	A-3	1 zdjelica	2:20	P100
		2 zdjelice	4:00	
		3 zdjelice	5:40	
Odrezak pečen na roštilju	A-4	200 g	12:00	Kombinacija C1 (10 mikrovalovi, 23 roštilj) okretanje nakon 2/3 vremena
		300 g	15:00	
		400 g	18:00	
		500 g	21:00	
		600 g	24:00	
Slanina pečena na roštilju	A-5	100 g	9:00	Kombinacija C1 (10 mikrovalovi, 23 roštilj) okretanje nakon 2/3 vremena
		200 g	12:00	
		300 g	15:00	
Svinjski kotlet pečen na roštilju	A-6	200 g	12:00	Kombinacija C1 (10 mikrovalovi, 23 roštilj) okretanje nakon 2/3 vremena
		300 g	15:00	
		400 g	18:00	
		500 g	21:00	
		600 g	24:00	
Riba pečena na roštilju	A-7	200 g	12:00	Kombinacija C1 (10 mikrovalovi, 23 roštilj) okretanje nakon 2/3 vremena
		300 g	15:00	
		400 g	18:00	
		500 g	21:00	
		600 g	24:00	



TABLICA AUTOMATSKOG IZBORNIKA



Važne informacije o pripremi kokica u mikrovalnoj pećnici:

1. Kad odaberete 0,1 kg kokica, preporučujemo da prije pripreme savijete svaki kut vrećice (napravite trokut). Pogledajte desnu sliku.
2. Ako se vrećica nakon proširivanja više ne okreće pravilno, jedanput pritisnite tipku **STOP/IZBRIŠI**, otvorite vrata pećnice i podesite položaj vrećice kako biste osigurali ravnomjerno zagrijavanje.

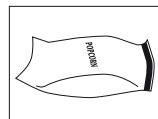

ČUVANJE I ČIŠĆENJE



PAŽNJA: NI NA KOJEM DIJELU MIKROVALNE PEĆNICE NEMOJTE KORISTITI KOMERCIJALNA SREDSTVA ZA ČIŠĆENJE PEĆNICA, PARNE ČISTAČE, ABRAZIVNA I GRUBA SREDSTVA, NIKAKVA SREDSTVA KOJA SADRŽE NATRIJ HIDROKSID ILI MREŽICE ZA ČIŠĆENJE. PEĆNICU REDOVITO ČISTITE I UKLANJAJTE SVE OSTATKE HRANE. Održavajte pećnicu čistom. Prljava površina pećnice može negativno utjecati na vijek trajanja uređaja i dovesti do opasnih situacija.

Vanjski dio pećnice

Vanjski dio pećnice može se jednostavno čistiti blagim sapunom i vodom. Sapunicu svakako obrišite vlažnom krpom, a vanjski dio osušite mekim ručnikom.

Upravljačka ploča

Otvorite vrata prije čišćenja kako biste deaktivirali upravljačku ploču.

Budite oprezni prilikom čišćenja upravljačke ploče. Ploču brišite isključivo vlažnom krpom. Izbjegavajte upotrebu prekomjerne količine vode. Nemojte koristiti nikakva kemijska ili abrazivna sredstva.

Unutrašnjost pećnice

1. Ostatke prskanja ili prolijevanja obrišite mekom krpom ili spužvom nakon svake upotrebe dok je pećnica još topla. Kod većih onečišćenja upotrijebite blagi sapun i obrišite nekoliko puta vlažnom krpom dok ne uklonite sve ostatke. Nemojte skidati pokrov provodnika valova.

2. Pazite da sapun ili voda ne uđu u male ventilacijske otvore na stjenkama, što može uzrokovati kvar pećnice.

3. Nemojte raspršivati sredstva za čišćenje u spreju po unutrašnjosti pećnice. Pokrov provodnika valova uvijek održavajte čistim.

Pokrov provodnika valova izrađen je od osjetljivog materijala i treba ga pažljivo čistiti (pogledajte gore navedene upute za čišćenje).

NAPOMENA: prekomjerna upotreba vode može uzrokovati raspadanje pokrova provodnika valova. Pokrov provodnika valova potrošni je dio i, ako se ne obavlja redovito čišćenje, bit će ga potrebno zamijeniti.

Vrata

Da biste uklonili sve tragove nečistoće, redovito čistite obje strane vrata, brtve vrata i susjedne dijelove mekom i vlažnom krpom. Za čišćenje staklenih vrata pećnice nemojte rabiti gruba i abrazivna sredstva za čišćenje ili oštre metalne strugače jer oni mogu ogrebat površinu, što može uzrokovati pucanje stakla.

NAPOMENA: ne smije se koristiti parni čistač.

Stakleni ravni pladanj

Kako biste uklonili sve tragove prljavštine, redovito čistite stakleni ravni pladanj mekom i vlažnom krpom kada stakleni pladanj nije vruć. Kod većih onečišćenja upotrijebite blagi sapun i obrišite nekoliko puta vlažnom krpom dok ne uklonite sve ostatke. Za čišćenje staklenog ravnog pladnja nemojte rabiti gruba abrazivna sredstva za čišćenje ni oštre strugače.

Savjet za jednostavnije čišćenje pećnice:

U zdjelu stavite pola limuna, dodajte 300ml vode i zagrijavajte na 100% snage tijekom 10 -12 minuta.

Obrišite pećnicu suhom i mekom krpom.

HR-24





PRIKLADNO POSUĐE ZA MIKROVALNU PEĆNICU

Za kuhanje/odmrzavanje hrane u mikrovalnoj pećnici mikrovalovi moraju proći kroz spremnik kako bi došli do hrane.

Stoga je važno odabrati odgovarajuće posuđe.

Okruglo i ovalno posuđe bolje je od pravokutnog ili izduženog posuđa jer je hrana u kutovima sklona prekuhavanju. U nastavku je navedeno različito posuđe koje možete upotrijebiti.

Posuđe	Sigurno za mikrovalnu pećnicu	Komentari
Aluminijska folija Folijski spremnici	✓ / ✗	Za sprječavanje pregrijavanja hrane možete upotrijebiti male komadiće aluminijske folije. Folja treba biti najmanje 2 cm od stjenki unutrašnjosti kako ne bi došlo do iskrenja. Folijski spremnici se ne preporučuju, osim ako to navodi proizvođač, npr. Microfoil [®] . Pažljivo slijedite upute.
Posuđe za zapečivanje	✓	Uvijek se pridržavajte uputa proizvođača. Nemojte premašiti zadano vrijeme grijanja. Budite iznimno pažljivi jer sva jela postanu jako vruća.
Porculan i keramika	✓ / ✗	Porculan, grnčarija, glazirano zemljano posuđe i koštani porculan obično su prikladni ako nemaju metalne ukrase.
Stakleno posuđe, npr. Pyrex [®]	✓	Budite oprezni ako rabite fino stakleno posuđe jer može napuknuti prilikom naglog zagrijavanja.
Metal	✗	Ne preporučuje se uporaba metalnog posuđa jer ono uzrokuje iskrenje uslijed kojeg može nastati požar.
Plastični i stiroporni spremnici (npr. za brzu hranu)	✓	Budite oprezni jer se neki spremnici mogu izobličiti, rastopiti ili promijeniti boju pri visokim temperaturama.
Najlonska folija	✓	Ne smije dodirivati hranu i treba je probušiti kako bi para mogla izlaziti.
Vrećice za zamrzavanje/pečenje	✓	Mora se probušiti kako bi para mogla izlaziti. Nemojte rabiti plastične ili metalne vezice jer se mogu rastopiti ili uzrokovati požar zbog iskrenja metala.
Papirnati tanjuri, čaše i kuhinjski papir	✓	Koristite samo za zagrijavanje ili upijanje vlage. Budite oprezni jer pregrijavanje može uzrokovati požar.
Slamnat i drveni spremnici	✓	Budite pokraj pećnice kad rabite ove materijale jer pregrijavanje može uzrokovati požar.
Reciklirani papir i novine	✗	Mogu sadržavati tragove metala koji mogu uzrokovati iskrenje i požar.



UPOZORENJE:

Prilikom zagrijavanja hrane u plastičnim ili papirnatim spremnicima pazite na pećnicu zbog mogućnosti zapaljenja.



RJEŠAVANJE PROBLEMA



Ako mislite da pećnica ne radi ispravno, prije kontaktiranja servisne službe napravite nekoliko jednostavnih provjera. Na taj način nećete uzalud zvati servisnu službu ako je kvar sasvim jednostavan.

U nastavku se nalazi popis jednostavnih provjera:

Na okretni tanjur stavite pola šalice vode i zatvorite vrata.

Programirajte pećnicu za kuhanje u trajanju od 1 minute uz pomoć 100 % snagu mikrovalova.

1. Upali li se lampa pećnice tijekom kuhanja?
2. Okreće li se miješalica mikrovalova?
3. Radi li ventilator za hlađenje? (Provjerite tako da ruku stavite iznad otvora ventilacijskih otvora.)
4. Uključuje li se zvučni signal nakon 1 minute?
5. Je li voda u šalici vruća?

Ako odgovorite "NE" na bilo koje pitanje, prvo provjerite ako je utikač pravilno umetnut u utičnicu i ako nije iskočio osigurač. Ako je oboje u redu, provjerite ostale stavke u skladu s tablicom za rješavanje problema u nastavku.

UPOZORENJE: Pećnicu nemojte nikad podešavati, popravljati ni modificirati sami. Takve zahvate, servisiranja i popravke smije obavljati samo ovlašteni i osposobljeni predstavnik tvrtke SHARP. To je vrlo važno jer takvi radovi uključuju i skidanje pokrova koji štiti od energije mikrovalova.

- Brtva na vratima zaustavlja propuštanje mikrovalova tijekom rada pećnice, no nije zračno nepropusna. Oko vrata pećnice se obično vide kapljice vode, svjetlo ili se osjeća topao zrak. Hrana s visokom razinom vlage ispuštat će pare i uzrokovati kondenzaciju unutar pećnice koje može kapati iz vrata.
- **Popravci i modifikacije:** Ne upotrebljavajte pećnicu ako ne radi ispravno.
- **Pristup vanjskom kućištu i lampi:** Nikada nemojte odstraniti vanjsko kućište. To je iznimno opasno zbog dijelova pod visokim naponom koji se nikada ne smiju dirati jer mogu uzrokovati po smrt opasne ozljede.
Vaša pećnica nema pokrov za lampu. Ako lampa ne radi, nemojte sami mijenjati žarulju, već se obratite servisnoj službi tvrtke SHARP.





RJEŠAVANJE PROBLEMA

TABLICA ZA RJEŠAVANJE PROBLEMA

PROBLEM	RJEŠENJE
Oko vrata osjeća se propuh.	Kada pećnica radi, unutar unutarnjeg prostora cirkulira zrak. Vrata nisu zračno nepropusna tako da iz vrata može izlaziti zrak.
U pećnici se stvara kondenzacija tako da iz vrata može kapati voda.	Unutarnji prostor pećnice obično će biti hladniji od hrane koja se kuha tako da će se para koja se stvara tijekom kuhanja kondenzirati na hladnijim površinama. Količina pare ovisi o količini vode u hrani koja se kuha. Neka jela, npr. krumpir, ima visoku količinu vlage. Kondenzacija na staklenim vratima nestat će nakon nekoliko sati.
Bljeskanje ili iskrenje u unutarnjem prostoru pećnice tijekom kuhanja.	Do iskrenja dolazi kada se metalni predmet jako približi unutarnjem prostoru pećnice tijekom kuhanja. Tako će unutarnja površina pećnica postati hrapava, no neće oštetiti pećnicu.
Iskrenje kod krumpira.	Iz krumpira izvadite sve izdanke i probušite ih, a zatim stavite na okretni tanjur ili u posudu otpornu na toplinu ili slično.
Zaslon je upaljen, no upravljačka ploča ne reagira na pritisak tipki.	Provjerite ako ste dobro zatvorili vrata.
Pećnica kuha presporo.	Provjerite ako ste odabrali odgovarajuću razinu snage.
Iz pećnice se čuje buka.	Energija mikrovalova pulsira tijekom kuhanja/odmrzavanja.
Vanjsko kućište je vruće.	Vanjsko kućište postane prevruće za dodir - držite djecu što dalje od pećnice.





SHARP

Vestel UK

London, United Kingdom

www.sharphomeappliances.com/support

