



# Podręcznik użytkownika



## HP OfficeJet Pro 8210

## Oświadczenia firmy HP

INFORMACJE ZAWARTE W NINIEJSZYM DOKUMENCIE MOGĄ ULEC ZMIANIE BEZ POWIADOMIENIA.

WSZELKIE PRAWA ZASTRZEŻONE. KOPIOWANIE, ADAPTACJA LUB TŁUMACZENIE TYCH MATERIAŁÓW NIE JEST DOZWOLONE BEZ UPREDNIEJ PISEMNEJ ZGODY FIRMY HP, Z WYJĄTKIEM PRZYPADKÓW DOZWOLONYCH W RAMACH PRAW AUTORSKICH. WSZYSTKIE GWARANCJE UDZIELANE W ODNIESIENIU DO PRODUKTÓW I USŁUG HP OKREŚLONE ZOSTAŁY W OŚWIADCZENIACH GWARANCYJNYCH ZAŁĄCZANYCH DO KAŻDEGO PRODUKTU I USŁUGI. ŻADNE INFORMACJE TU ZAWARTE NIE MOGĄ BYĆ INTERPRETOWANE JAKO DODATKOWE GWARANCJE. FIRMA HP PONOSI ODPOWIEDZIALNOŚCI ZA BŁĘDY TECHNICZNE, REDAKCYJNE CZY POMINIĘCIA ZAWARTE W DOKUMENCIE.

© Copyright 2019 HP Development Company, L.P.

Microsoft and Windows are either registered trademarks or trademarks of Microsoft Corporation in the United States and/or other countries.

Mac, OS X, macOS i AirPrint są znakami towarowymi firmy Apple Inc. zarejestrowanymi w USA i innych krajach.

ENERGY STAR oraz znak firmowy ENERGY STAR są zastrzeżonymi znakami towarowymi Agencji Ochrony Środowiska Stanów Zjednoczonych.

Android i Chromebook są znakami towarowymi firmy Google LLC.

Amazon i Kindle są znakami towarowymi firmy Amazon.com, Inc. lub jej spółek powiązanych.

iOS jest znakiem towarowym lub zastrzeżonym znakiem firmy Cisco w USA i innych krajach i jest używany na podstawie licencji.

Informacje dotyczące bezpieczeństwa



Podczas korzystania z produktu zawsze należy przestrzegać podstawowych zasad bezpieczeństwa w celu zmniejszenia ryzyka doznania obrażeń na skutek działania ognia lub porażenia elektrycznego.

- Należy przeczytać i przyswoić sobie wszystkie instrukcje zawarte w dokumentacji dostarczonej z drukarką.
- Należy przestrzegać wszystkich ostrzeżeń i zaleceń umieszczonych na produkcie.
- Przed czyszczeniem należy odłączyć urządzenie od gniazda sieciowego.
- Nie wolno instalować ani używać tego produktu w pobliżu wody ani mając mokre ręce.
- Należy ustawić urządzenie na stabilnej powierzchni.
- Produkt należy zainstalować w bezpiecznym miejscu, w którym przewód zasilania nie będzie narażony na uszkodzenie ani nadegnięcie i w którym nie będzie się można o niego potknąć.
- Jeśli produkt nie działa prawidłowo, zob. [Rozwiązywanie problemów](#).
- Wewnątrz urządzenia nie ma części, które użytkownik mógłby sam naprawić. Wykonywanie czynności serwisowych należy zlecać wykwalifikowanemu personelowi.

---

# Spis treści

<b>1 Jak to zrobić?</b> .....	<b>1</b>
<b>2 Rozpoczęcie pracy</b> .....	<b>2</b>
Ułatwienia dostępu .....	2
HP EcoSolutions (HP i środowisko) .....	2
Zarządzanie zasilaniem .....	3
Tryb cichy .....	4
Optymalizacja wykorzystania materiałów eksploatacyjnych .....	5
Prezentacja części drukarki .....	5
Przód drukarki .....	6
Obszar materiałów eksploatacyjnych .....	6
Widok z tyłu .....	7
Korzystanie z panelu sterowania drukarki .....	7
Opis przycisków .....	7
Zmiana ustawień drukarki .....	8
Podstawowe informacje dotyczące papieru .....	9
Zalecane rodzaje papieru do drukowania .....	9
Zamawianie materiałów eksploatacyjnych firmy HP .....	10
Wskazówki pomocne przy wyborze i użyciu papieru .....	11
Ładowanie papieru .....	11
Konfigurowanie i korzystanie z akcesoriów .....	20
Instalowanie i używanie zasobnika 2 .....	21
Praca z podajnikami .....	21
Aktualizowanie drukarki .....	22
Otwieranie oprogramowania drukarki HP (Windows) .....	23
<b>3 Drukowanie</b> .....	<b>24</b>
Drukowanie dokumentów .....	24
Drukowanie ulotek .....	25
Drukowanie na kopertach .....	26
Drukowanie fotografii .....	27
Drukowanie na papierach specjalnych i o niestandardowych rozmiarach .....	29
Drukowanie dwustronne (dupleksowanie) .....	31
Drukowanie z urządzeń mobilnych .....	31
Drukowanie przy użyciu funkcji AirPrint™ .....	32
Wskazówki przydatne w trakcie drukowania .....	32

<b>4 Usługi WWW .....</b>	<b>35</b>
Co to są usługi sieci Web? .....	35
Konfigurowanie usług sieci Web .....	35
Korzystanie z usług WWW .....	36
Drukowanie przy użyciu funkcji HP ePrint .....	36
Usuwanie usług WWW .....	37
<b>5 Praca z pojemnikami z tuszem .....</b>	<b>38</b>
Informacje na temat pojemników z tuszem i głowicy drukującej .....	38
Kolorowy atrament jest wykorzystywany w ograniczonym stopniu nawet podczas drukowania wyłącznie z użyciem czarnego pojemnika z tuszem .....	39
Sprawdzanie poziomu tuszu w pojemnikach .....	39
Wymiana pojemników z tuszem .....	40
Pozostałe pojemniki z tuszem .....	42
Przechowywanie materiałów eksploatacyjnych .....	42
Przechowywanie anonimowych informacji o wykorzystaniu .....	42
Informacje dotyczące gwarancji na pojemniki z tuszem .....	43
<b>6 Konfiguracja sieci .....</b>	<b>44</b>
Konfiguracja drukarki do komunikacji bezprzewodowej .....	44
Przed rozpoczęciem .....	44
Konfiguracja drukarki w sieci bezprzewodowej .....	45
Zmiana typu połączenia .....	45
Testowanie połączenia bezprzewodowego .....	46
Włączanie i wyłączanie funkcji sieci bezprzewodowej drukarki .....	46
Zmiana ustawień sieci .....	47
Korzystanie z usługi Wi-Fi Direct .....	48
<b>7 Narzędzia zarządzania drukarką .....</b>	<b>52</b>
Przybornik (Windows) .....	52
Narzędzie HP Utility (OS X) .....	52
Wbudowany serwer WWW .....	52
Informacje o plikach cookie .....	53
Otwieranie wbudowanego serwera WWW .....	53
Nie można otworzyć wbudowanego serwera internetowego .....	54
oprogramowanie HP Web Jetadmin .....	55
<b>8 Rozwiązywanie problemów .....</b>	<b>56</b>
Zacięcie papieru .....	56
Usuwanie zacięcia papieru .....	56

Zapoznanie się z ogólnymi instrukcjami dotyczącymi usuwania zacięć papieru w Pomocy .....	56
Usuwanie zacięcia karetki .....	59
Zapoznanie się z ogólnymi instrukcjami dotyczącymi usuwania zacięć karetki w Pomocy .....	59
Sposoby unikania zacięć papieru .....	59
Rozwiązywanie problemów z pobieraniem papieru .....	60
Problem związany z drukowaniem .....	61
Naprawianie problemu z niedrukowaniem strony (nie można drukować) .....	61
Zapoznanie się z ogólnymi instrukcjami dotyczącymi problemów związanych z niedrukowaniem w Pomocy .....	61
Naprawianie problemów z jakością wydruku .....	65
Zapoznanie się z ogólnymi instrukcjami dotyczącymi rozwiązywania problemów z jakością wydruku w Pomocy .....	65
Problemy z siecią i połączeniem .....	68
Naprawianie połączenia bezprzewodowego .....	68
Znajdowanie ustawień sieciowych dla połączenia bezprzewodowego .....	69
Naprawianie połączenia Wi-Fi Direct .....	69
Naprawianie połączenia Ethernet .....	70
Problemy sprzętowe drukarki .....	70
Pomoc z poziomu panelu sterowania drukarki .....	71
Omówienie raportów drukarki .....	71
Raport o stanie drukarki .....	71
Strona konfiguracji sieci .....	71
Raport o jakości wydruku .....	71
Raport z testu sieci bezprzewodowej .....	71
Rozwiązywanie problemów z usługami WWW .....	72
Konserwacja drukarki .....	72
Czyszczenie obudowy .....	72
Konserwacja głowicy drukującej i pojemników z tuszem .....	73
Przywracanie ustawień oraz ustawień domyślnych .....	73
Pomoc techniczna firmy HP .....	74
<b>Załącznik A Informacje techniczne .....</b>	<b>76</b>
Dane techniczne .....	76
Informacje prawne .....	77
Prawny numer modelu .....	78
Oświadczenie FCC .....	79
Oświadczenie o zgodności VCCI (klasa B) dla użytkowników w Japonii .....	79
Informacje dotyczące przewodu zasilającego dla użytkowników w Japonii .....	80
Informacje dla użytkowników w Korei .....	80

Oświadczenie o emisji hałasu dla Niemiec .....	80
Uwagi regulacyjne dla użytkowników z Unii Europejskiej .....	80
Urządzenia z funkcjami komunikacji bezprzewodowej .....	80
Oświadczenie dotyczące miejsc pracy wyposażonych w monitory dla Niemiec .....	81
Deklaracja zgodności .....	81
Informacje prawne dotyczące produktów bezprzewodowych .....	81
Promieniowanie fal radiowych .....	81
Informacje dla użytkowników w Brazylii .....	81
Informacje dla użytkowników w Kanadzie .....	82
Informacje dla użytkowników na Tajwanie .....	82
Informacje dla użytkowników w Meksyku .....	83
Informacje dla użytkowników w Japonii .....	83
Informacje dla użytkowników w Korei .....	83
Program ochrony środowiska naturalnego .....	83
Wskazówki ekologiczne .....	84
Rozporządzenie Komisji Europejskiej 1275/2008 .....	84
Papier .....	84
Tworzywa sztuczne .....	84
Informacje o bezpieczeństwie materiałów .....	84
Program recyklingu .....	84
Program recyklingu materiałów eksploatacyjnych do drukarek atramentowych firmy HP .....	85
Pobór mocy .....	85
Usuwanie odpadów w Brazylii .....	85
Utylizacja zużytego sprzętu przez użytkowników .....	85
Substancje chemiczne .....	86
Ograniczenia dotyczące substancji niebezpiecznych (Ukraina) .....	86
Ograniczenia dotyczące substancji niebezpiecznych (Indie) .....	86
SEPA Eco Label: informacja dla użytkowników w Chinach .....	86
Chińskie etykiety energetyczne na drukarkach, faksach i kopiarkach .....	87
Deklaracja dotycząca oznaczenia substancji zastrzeżonych (Tajwan) .....	88
Tabela niebezpiecznych substancji/elementów i ich zawartości (Chiny) .....	89
EPEAT .....	89
Utylizacja baterii na Tajwanie .....	90
Ostrzeżenie stanu Kalifornia o materiałach zawierających nadchlorany .....	90
Dyrektywa UE dotycząca baterii .....	90
Uwaga dla użytkowników w Brazylii .....	90
<b>Indeks .....</b>	<b>91</b>

---

# 1 Jak to zrobić?

- Rozpoczęcie pracy
- Drukowanie
- Usługi WWW
- Praca z pojemnikami z tuszem
- Rozwiązywanie problemów

---

## 2 Rozpoczęcie pracy

W niniejszej instrukcji podano szczegółowe informacje dotyczące korzystania z drukarki i rozwiązywania problemów.

- [Ułatwienia dostępu](#)
- [HP EcoSolutions \(HP i środowisko\)](#)
- [Prezentacja części drukarki](#)
- [Korzystanie z panelu sterowania drukarki](#)
- [Podstawowe informacje dotyczące papieru](#)
- [Ładowanie papieru](#)
- [Konfigurowanie i korzystanie z akcesoriów](#)
- [Aktualizowanie drukarki](#)
- [Otwieranie oprogramowania drukarki HP \(Windows\)](#)

### Ułatwienia dostępu

Drukarka posiada kilka funkcji, które sprawiają, że mogą z niej korzystać osoby niepełnosprawne.

#### Wzrokowe

Dzięki zastosowaniu opcji i funkcji systemu operacyjnego w zakresie ułatwień dostępu z oprogramowania HP mogą korzystać użytkownicy z wadami wzroku. Oprogramowanie obsługuje także większość technologii dla osób niepełnosprawnych, m.in. czytniki ekranu, czytniki brajla i aplikacje zamieniające głos na tekst. Z myślą o daltonistach kolorowe przyciski i karty w oprogramowaniu HP zaopatrzone w proste opisy lub symbole sugerujące ich przeznaczenie.

#### Zdolność poruszania się

W przypadku użytkowników z upośledzeniem ruchu funkcje oprogramowania HP można wywoływać poleceniami z klawiatury. Oprogramowanie HP obsługuje także funkcje ułatwień dostępu systemu Windows, takie jak Klawisze trwałe, Klawisze przelączające, Klawisze filtru i Klawisze myszy. Drzwiczki drukarki, przyciski, podajniki i prowadnice szerokości papieru mogą być obsługiwane przez osoby z ograniczoną siłą i ograniczonym zakresem ruchów.

#### Pomoc techniczna

Więcej informacji o ułatwieniach dostępu do produktów HP można znaleźć na stronie [www.hp.com/accessibility](http://www.hp.com/accessibility).

Aby uzyskać informacje o ułatwieniach dostępu w systemach operacyjnych OS X, należy odwiedzić stronę internetową firmy Apple pod adresem [www.apple.com/accessibility](http://www.apple.com/accessibility).

### HP EcoSolutions (HP i środowisko)

Firma HP dokłada wszelkich starań, by przyczynić się do minimalizacji wpływu użytkowników na środowisko i umożliwić odpowiedzialne drukowanie w domu i w pracy.



Bardziej szczegółowe informacje na temat wytycznych związanych ze środowiskiem, których firma HP przestrzega podczas procesu produkcji, znajdują się w części Program ochrony środowiska naturalnego. Więcej informacji na temat inicjatyw środowiskowych firmy HP można znaleźć na stronie [www.hp.com/ecosolutions](http://www.hp.com/ecosolutions).

- Zarządzanie zasilaniem
- Tryb cichy
- Optymalizacja wykorzystania materiałów eksploatacyjnych

## Zarządzanie zasilaniem

Korzystaj z funkcji **Tryb uśpienia** i **Planowane wł./wył. drukarki** w celu oszczędzania prądu.

### Tryb uśpienia

Zużycie energii jest ograniczone w trybie uśpienia. Po wstępnej konfiguracji drukarki przejdzie ona w tryb uśpienia po upływie wybranego czasu bezczynności. Domyślny czas to 5 minut.

Aby zmienić czas bezczynności, po którym drukarka przejdzie w tryb uśpienia:

1. Na ekranie początkowym panelu sterowania drukarki zaznacz opcję **Konfiguracja** i naciśnij pozycję OK .
2. Wybierz **Ustawienia drukarki** , a następnie naciśnij przycisk OK .
3. Wybierz **Zarządzanie energią** , a następnie naciśnij przycisk OK .
4. Wybierz pozycję **Tryb uśpienia** i naciśnij pozycję OK .
5. Wybierz odpowiednią opcję, a następnie naciśnij pozycję OK .

### Planowanie włączania i wyłączenia

Funkcji tej można użyć do automatycznego włączania lub wyłączenia drukarki w wybrane dni. Na przykład drukarka może włączać się o 8:00 i wyłączać się o 20:00 od poniedziałku do piątku. Dzięki temu można oszczędzać energię nocą i w weekendy.

Użyj poniższych instrukcji, aby zaplanować dzień i godzinę włączania oraz wyłączenia.

1. Na ekranie początkowym panelu sterowania drukarki zaznacz opcję **Konfiguracja** i naciśnij pozycję OK .
2. Wybierz **Ustawienia drukarki** , a następnie naciśnij przycisk OK .
3. Wybierz **Zarządzanie energią** , a następnie naciśnij przycisk OK .
4. Wybierz opcję **Harmonogram wł./wył.** i naciśnij pozycję OK .
5. Wybierz żadaną opcję i postępuj zgodnie z komunikatami wyświetlanymi na ekranie, aby ustawić dzień i godzinę włączania oraz wyłączenia drukarki.

---

**⚠ OSTROŻNIE:** Drukarkę zawsze należy wyłączać w poprawny sposób, przy użyciu funkcji **Planowanie wył.** lub przycisku  (Zasilanie) znajdującego się z przodu drukarki, z lewej strony.

Jeśli drukarka zostanie wyłączona w nieprawidłowy sposób, pojemnik z tuszem może nie wrócić do prawidłowego położenia, powodując problemy z pojemnikami i jakością wydruku.

Nigdy nie wyłączaj drukarki, gdy brakuje pojemników z tuszem. HP zaleca jak najszybsze zainstalowanie brakujących pojemników w celu uniknięcia problemów z jakością druku, możliwości zużycia dodatkowego tuszu z pozostałych pojemników lub uszkodzenia systemu tuszu.

---

## Tryb cichy

Tryb cichy powoduje spowolnienie drukowania w celu ograniczenia hałasu bez wpływu na jakość wydruków. Działa tylko w przypadku zwykłego papieru. Dodatkowo tryb cichy jest wyłączany podczas drukowania w najlepszej jakości lub w jakości prezentacji. Tryb cichy można włączyć, aby ograniczyć hałas związany z drukowaniem. Aby drukować z normalną szybkością, należy wyłączyć tryb cichy. Tryb cichy jest domyślnie wyłączony.



**UWAGA:** Tryb cichy nie działa podczas drukowania zdjęć i kopert.

Można utworzyć harmonogram, wybierając czas, w którym drukarka drukuje w trybie cichym. Można na przykład zaplanować działanie drukarki w trybie cichym codziennie w godzinach od 22:00 do 8:00.

### Włączanie trybu cichego z poziomu panelu sterowania drukarki

1. Na ekranie początkowym panelu sterowania drukarki wybierz opcję **Konfiguracja** i naciśnij pozycję OK .
2. Wybierz **Ustawienia drukarki** , a następnie naciśnij przycisk OK .
3. Wybierz **Tryb cichy** , a następnie naciśnij przycisk OK .
4. Wybierz opcję **Wł.** i naciśnij pozycję OK .

### Tworzenie harmonogramu trybu cichego z poziomu panelu sterowania drukarki

1. Na ekranie początkowym panelu sterowania drukarki wybierz opcję **Konfiguracja** i naciśnij pozycję OK .
2. Wybierz **Ustawienia drukarki** , a następnie naciśnij przycisk OK .
3. Wybierz **Tryb cichy** , a następnie naciśnij przycisk OK .
4. Wybierz opcję **Harmonogram** i naciśnij pozycję OK .
5. Ustaw godzinę początkową harmonogramu.

Aby ustawić godzinę, wybierz jej pole (aktywne domyślnie), a następnie, używając strzałek, zwiększ lub zmniejsz wartość.

Aby ustawić minuty, naciśnij pozycję **⇐**, aby przejść do pola minut, a następnie, używając strzałek, zmniejsz lub zwiększ wartość.

Po ustawieniu godziny początkowej naciśnij pozycję OK .

6. Ustaw godzinę końcową harmonogramu. Aby ustawić godzinę, postępuj wg instrukcji zmiany godziny. Po ustawieniu godziny końcowej naciśnij pozycję OK .

### Włączanie trybu cichego podczas drukowania

- ▲ Aby włączyć tę opcję, na ekranie drukowania naciśnij pozycję OK obok opcji **🔇** (Tryb cichy).



**UWAGA:** Tryb cichy włączy się po chwili i będzie aktywny tylko dla bieżącego zadania drukowania.

### Włączanie lub wyłączanie trybu cichego z poziomu oprogramowania drukarki (Windows)

1. Otwórz oprogramowanie drukarki HP. Więcej informacji znajdziesz w sekcji [Otwieranie oprogramowania drukarki HP \(Windows\)](#).
2. Kliknij opcję **Tryb cichy** .
3. Wybierz pozycję **Włącz** lub **Nie świeci** .
4. Kliknij opcję **Zapisz ustawienia**.

## Włączanie lub wyłączenie trybu cichego z poziomu oprogramowania drukarki (OS X)

1. Otwórz program HP Utility. Więcej informacji znajdziesz w sekcji Narzędzie HP Utility (OS X).
2. Wybierz drukarkę.
3. Kliknij opcję **Tryb cichy**.
4. Wybierz pozycję **Włącz** lub **Nie świeci**.
5. Kliknij przycisk **Zastosuj teraz**.

## Włączanie i wyłączenie trybu cichego z wbudowanego serwera WWW (EWS)

1. Otwórz serwer EWS. Więcej informacji znajdziesz w Otwieranie wbudowanego serwera WWW.
2. Kliknij kartę **Ustawienia**.
3. W sekcji **Preferencje** wybierz pozycję **Tryb cichy** i następnie **Włącz** lub **Nie świeci**.
4. Kliknij przycisk **Apply** (Zastosuj).

## Optymalizacja wykorzystania materiałów eksploatacyjnych

Aby optymalizować wykorzystanie materiałów eksploatacyjnych, takich jak tusz i papier, wykonaj następujące czynności:

- Oddaj zużyte oryginalne pojemniki z tuszem HP do recyklingu w ramach programu HP Planet Partners. Więcej informacji można znaleźć na stronie [www.hp.com/recycle](http://www.hp.com/recycle).
- Optymalizuj zużycie papieru przez drukowanie dwustronne.
- Zmień jakość wydruku w sterowniku drukarki na ustawienie jakości roboczej. Ustawienie jakości roboczej zmniejsza zużycie tuszu.
- Nie należy czyścić głowicy drukującej z tuszem, jeśli nie zachodzi taka potrzeba. Niepotrzebne czyszczenie powoduje utratę tuszu oraz skraca trwałość pojemników.

## Prezentacja części drukarki

W tym rozdziale opisano następujące zagadnienia:

- Przód drukarki
- Obszar materiałów eksploatacyjnych
- Widok z tyłu

## Przód drukarki

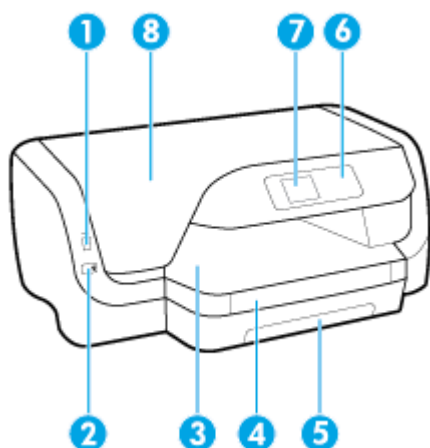

1	Przedni port USB
2	Przycisk zasilania
3	Zasobnik wyjściowy
4	Przedłużenie zasobnika wyjściowego
5	Podajnik
6	Panel sterowania
7	Wyświetlacz panelu sterowania
8	Drzwiczki dostępu do pojemników z tuszem

## Obszar materiałów eksploatacyjnych

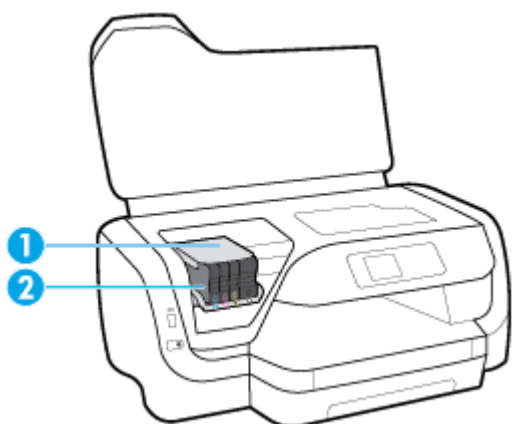

1	Głowica drukująca
2	Pojemniki

 **UWAGA:** Pojemniki z tuszem powinny być przechowywane w drukarce, aby zapobiec problemom z jakością wydruku i uszkodzeniu głowicy drukującej. Unikaj wyjmowania materiałów eksploatacyjnych na dłuższe okresy czasu. Nie wyłączaj drukarki, gdy brakuje pojemnika.

## Widok z tyłu

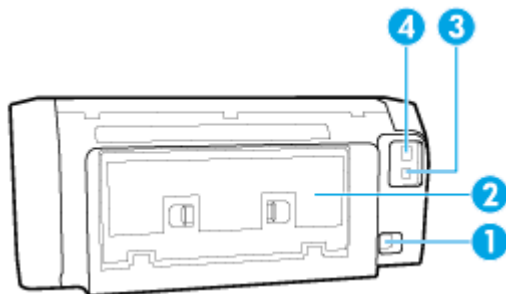

1	Gniazdo zasilania
2	Tylny panel dostępu
3	Tylny port USB
4	Port sieci Ethernet

## Korzystanie z panelu sterowania drukarki

W tym rozdziale opisano następujące zagadnienia:

- [Opis przycisków](#)
- [Zmiana ustawień drukarki](#)

### Opis przycisków

Poniżej znajduje się krótki opis funkcji panelu sterowania drukarki.

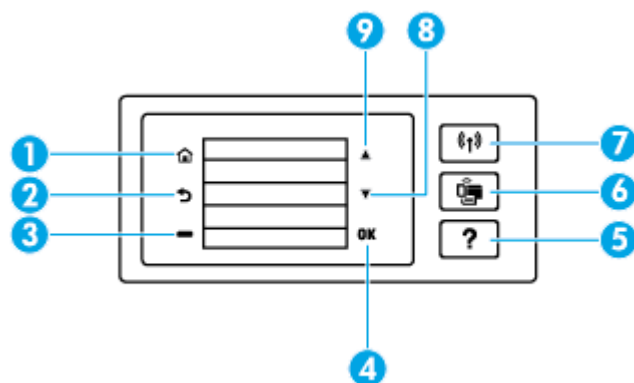

Etykieta	Nazwa i opis
1	Przycisk Ekran początkowy: Umożliwia powrót do ekranu głównego z dowolnego innego ekranu.
2	Przycisk Wstecz: Powraca do poprzedniego ekranu.
3	Przycisk Anuluj lub przycisk wyboru: Zmiany zgodne z informacjami wyświetlanymi na ekranie.

Etykieta	Nazwa i opis
4	Przycisk OK: Zatwierdza wybór.
5	Przycisk Pomoc: otwiera menu pomocy na ekranie początkowym; otwiera pomoc dla wybranej opcji menu; lub wyświetla więcej informacji o bieżącym ekranie.
6	Przycisk Wi-Fi Direct: Wyświetla ustawienia oraz stan funkcji Wi-Fi Direct. Wskaźnik obok przycisku Wi-Fi Direct: <ul style="list-style-type: none"> <li>świeci, gdy funkcja Wi-Fi Direct jest włączona.</li> <li>nie świeci, gdy funkcja Wi-Fi Direct jest wyłączona.</li> </ul>
7	Przycisk sieci bezprzewodowej: Wyświetla ustawienia oraz stan sieci bezprzewodowej. Więcej informacji znajdziesz w <a href="#">Konfiguracja drukarki do komunikacji bezprzewodowej</a> . Wskaźnik obok przycisku Komunikacja bezprzewodowa: <ul style="list-style-type: none"> <li>świeci, gdy drukarka jest podłączona do sieci bezprzewodowej.</li> <li>miga, gdy funkcja komunikacji bezprzewodowej jest włączona, ale drukarka nie jest podłączona do sieci.</li> <li>nie świeci, gdy funkcja komunikacji bezprzewodowej jest wyłączona.</li> </ul>
8	Strzałka w dół: Służy do wyboru kolejnej opcji menu lub przewijania w dół ekranu.
9	Strzałka w górę: Służy do wyboru poprzedniej opcji menu lub przewijania w górę ekranu.

## Zmiana ustawień drukarki

Za pomocą panelu sterowania można zmienić funkcję i ustawienia drukarki, drukować raporty i uzyskiwać pomoc w obsłudze drukarki.



 **WSKAZÓWKA:** Jeśli drukarka jest podłączona do komputera, ustawienia drukarki można również zmienić, korzystając z narzędzi zarządzania drukarką w komputerze.

Aby uzyskać dodatkowe informacje na temat tych narzędzi, zobacz [Narzędzia zarządzania drukarką](#).

### Zmiana ustawień funkcji

Ekran Strona główna wyświetlacza panelu sterowania wskazuje dostępne funkcje drukarki.

1. Na panelu sterowania użyj strzałek, aby wybrać żądaną opcję, i naciśnij pozycję OK, aby zatwierdzić wybór.
2. Przewiń ekran, aby zobaczyć dostępne ustawienia. Zaznacz pozycję, którą chcesz zmienić, a następnie naciśnij przycisk OK.
3. Postępuj zgodnie z komunikatami na wyświetlaczu panelu sterowania, aby zmienić ustawienia.



 **UWAGA:** Naciśnij przycisk Strona główna () , aby powrócić do ekranu Strona główna.

### Zmiana ustawień drukarki

W celu zmiany ustawień drukarki lub wydrukowania raportów należy użyć opcji dostępnych na ekranie **Menu ustawień**.

1. Na ekranie początkowym panelu sterowania drukarki zaznacz opcję **Konfiguracja** i naciśnij pozycję OK.
2. Wybierz **Ustawienia drukarki**, a następnie naciśnij przycisk OK.

- Przewiń ekran, aby zobaczyć dostępne ustawienia. Zaznacz pozycję, którą chcesz zmienić, a następnie naciśnij przycisk OK.
- Postępuj zgodnie z komunikatami na wyświetlaczu panelu sterowania, aby zmienić ustawienia.

 **UWAGA:** Naciśnij przycisk Strona główna () , aby powrócić do ekranu Strona główna.

## Podstawowe informacje dotyczące papieru

Drukarka pozwala na stosowanie większości rodzajów papieru stosowanych w biurach. Przed kupieniem większej ilości papieru najlepiej wypróbować kilka jego rodzajów. Papier firmy HP zapewnia optymalną jakość druku. Odwiedź stronę internetową HP pod adresem [www.hp.com](http://www.hp.com) zawierającą więcej informacji na temat papieru HP.



Firma HP zaleca papiery z logo ColorLok do drukowania codziennych dokumentów. Wszystkie papiery z logo ColorLok zostały niezależnie przetestowane, spełniają najwyższe standardy w zakresie jakości i niezawodności, zapewniają wyraźne, żywe kolory i głębszą czerń, a także schną szybciej niż standardowe papiery tej samej klasy. Papier z logiem ColorLok można znaleźć w różnych gramaturach i formatach w ofercie różnych procentów.

W tym rozdziale opisano następujące zagadnienia:

- [Zalecane rodzaje papieru do drukowania](#)
- [Zamawianie materiałów eksploatacyjnych firmy HP](#)
- [Wskazówki pomocne przy wyborze i użyciu papieru](#)

### Zalecane rodzaje papieru do drukowania

W celu osiągnięcia najwyższej jakości druku zaleca się korzystanie z papieru firmy HP przeznaczonego specjalnie do danego rodzaju projektu.

W zależności od kraju/regionu niektóre rodzaje papieru mogą być niedostępne.

#### Drukowanie zdjęć

- Papier fotograficzny HP Premium Plus**

Papier HP Premium Plus Photo to najwyższej jakości papier fotograficzny firmy HP przeznaczony do najlepszych zdjęć. Na papierze HP Premium Plus Photo można drukować piękne zdjęcia, które natychmiast wysychają, co pozwala je udostępniać zaraz po wyjęciu z drukarki. Drukarka obsługuje kilka rozmiarów, między innymi A4, 8,5 × 11 cali, 10 × 15 cm (4 × 6 cali) i 13 × 18 cm (5 × 7 cali) z wykończeniem błyszczącym lub lekko błyszczącym (półbłyszczącym). Idealny do zdjęć w ramkach, prezentowania zdjęć lub w przypadku prezentów i specjalnych projektów fotograficznych. Papier HP Premium Plus Photo zapewnia wyjątkowe wyniki, profesjonalną jakość i trwałość.

- Papier fotograficzny HP Advanced Photo**

Jest to błyszczący papier fotograficzny o szybko schnącym wykończeniu, ułatwiającym układanie i zapobiegającym rozmazywaniu. Jest odporny na wodę, plamy, odciski palców i wilgoć. Wydruki na nich można porównać ze zdjęciami wykonanymi w zakładzie fotograficznym. Jest dostępny w kilku rozmiarach, między innymi A4, 22 x 28 cm (8,5 x 11 cali), 10 x 15 cm (4 x 6 cali), 13 x 18 cm (5 x 7 cali). Jest to papier bezkwasowy co zwiększa trwałość dokumentów.

- Papier fotograficzny HP Everyday**

Jest to papier przeznaczony do codziennego i niedrogiego drukowania kolorowych zdjęć. Przystępny cenowo, szybko schnie i jest łatwy w użytkowaniu. Ponadto umożliwia drukowanie ostrych, wyraźnych zdjęć na każdej drukarce atramentowej. Jest dostępny w postaci błyszczącej, w kilku rozmiarach, między innymi A4, 8,5 x 11 cali, 5 x 7 cali i 4 x 6 cali (10 x 15 cm). Jest to papier bezkwasowy co zwiększa trwałość dokumentów.

### Dokumenty firmowe

- **Papier HP Premium Presentation, matowy 120g lub Papier HP Professional 120, matowy**

Jest to gruby, dwustronny papier matowy, który idealnie nadaje się do prezentacji, ofert, raportów i biuletynów. Duża gramatura robi imponujące wrażenie.

- **Papier HP Brochure 180g, błyszczący lub Papier HP Professional 180, błyszczący**

Papiery te są błyszczące z obu stron i umożliwiają tworzenie wydruków dwustronnych. Doskonale nadaje się do tworzenia reprodukcji o jakości zbliżonej do fotograficznej i grafiki na potrzeby firmy: stron tytułowych raportów, prezentacji specjalnych, broszur, ulotek i kalendarzy.

- **Papier HP Brochure 180g, matowy lub Papier HP Professional 180, matowy**

Papiery te są matowe z obu stron i umożliwiają tworzenie wydruków dwustronnych. Doskonale nadaje się do tworzenia reprodukcji o jakości zbliżonej do fotograficznej i grafiki na potrzeby firmy: stron tytułowych raportów, prezentacji specjalnych, broszur, ulotek i kalendarzy.

### Codziennie drukowanie

Wszystkie wymienione papiery do codziennego drukowania charakteryzuje technologia ColorLok zmniejszająca powstawanie smug oraz poprawiająca wygląd czerni i kolorów.

- **Papier HP Bright White Inkjet**

Papier HP Bright White Inkjet gwarantuje wysoki kontrast kolorów i ostrość tekstu. Jest wystarczająco nieprzezroczysty na potrzeby obustronnego druku w kolorze, nie dopuszczając do przebijania kolorów na drugą stronę, dzięki czemu doskonale nadaje się do drukowania biuletynów, sprawozdań i ulotek.

- **Papier HP Printing**

Papier HP Printing to papier wielofunkcyjny o wysokiej jakości. Wydrukowane na nim dokumenty wyglądają poważniej niż te na zwykłym papierze wielofunkcyjnym lub do kopiowania. Jest to papier bezkwasowy co zwiększa trwałość dokumentów.

- **Papier HP Office**

Papier HP Office to papier uniwersalny o wysokiej jakości. Nadaje się on do kopiowania, wydruków próbnych, notatek i innych codziennych dokumentów. Jest to papier bezkwasowy co zwiększa trwałość dokumentów.

## Zamawianie materiałów eksploatacyjnych firmy HP

Drukarka pozwala na stosowanie większości rodzajów papieru stosowanych w biurach. Papier firmy HP zapewnia optymalną jakość wydruku.

Aby zamówić papier lub inne materiały eksploatacyjne firmy HP, przejdź do witryny [www.hp.com](http://www.hp.com). Obecnie niektóre części strony internetowej firmy HP są dostępne tylko w języku angielskim.

HP zaleca używanie zwykłego papieru oznaczonych logiem ColorLok do codziennego drukowania i kopiowania dokumentów. Wszystkie papiery z logo ColorLok są niezależnie testowane tak, aby spełniały wysokie wymagania w zakresie niezawodności i jakości wydruków oraz zapewniały wyraźne i żywe kolory wydruku, głęboką czerń i krótszy czas schnięcia w porównaniu ze zwykłym papierem. Papier z logiem ColorLok można znaleźć w różnych gramaturach i formatach w ofercie różnych producentów.



## Wskazówki pomocne przy wyborze i użyciu papieru

Aby uzyskać najlepsze wyniki, należy przestrzegać następujących zaleceń:

- Do podajnika należy ładować papier tylko jednego rodzaju i rozmiaru w danej chwili.
- Papier musi być prawidłowo załadowany do podajnika.
- Nie wkładaj do podajnika ani zasobnika wyjściowego zbyt wielu arkuszy.
- Aby uniknąć zacięć papieru, niskiej jakości wydruku i innych problemów z drukowaniem, nie ładuj do podajnika poniższych rodzajów papieru:
  - Formularze wieloczęściowe
  - Materiały uszkodzone, pognięte lub pomarszczone
  - Materiały z wycięciami i perforacją
  - Materiały o głębokiej teksturze, wypukłościach i takie, które nie wchłaniają dobrze atramentu
  - Materiały o za małej gramaturze lub łatwo się rozciągające
  - Materiały zawierające zszywki lub spinacze

## Ładowanie papieru

### Ładowanie papieru o rozmiarze standardowym

1. Całkowicie wyciągnij podajnik wejściowy.

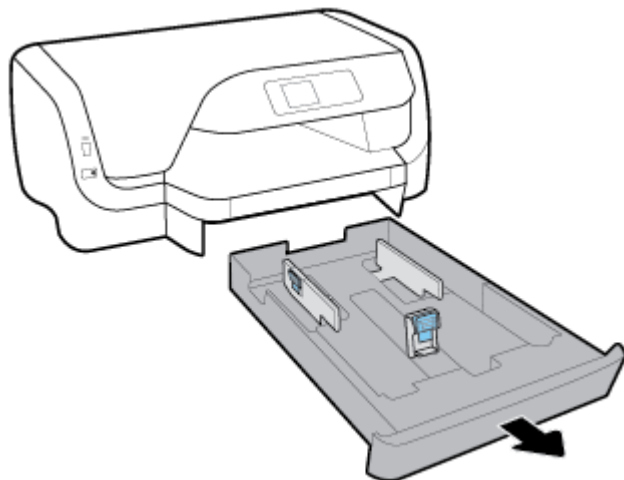

2. Rozsuń prowadnice papieru jak najszerzej w kierunku brzegów podajnika.
  - Aby przesunąć prowadnice szerokości papieru, naciśnij przycisk na lewej prowadnicy szerokości papieru, jednocześnie przesuając ją.
  - Aby przesunąć prowadnice długości papieru, naciśnij przycisk na prowadnicy długości papieru, jednocześnie przesuując ją.

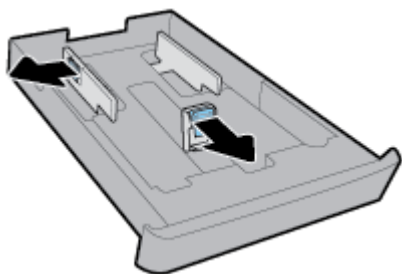

3. Włóż papier w orientacji pionowej, stroną do druku skierowaną w dół.

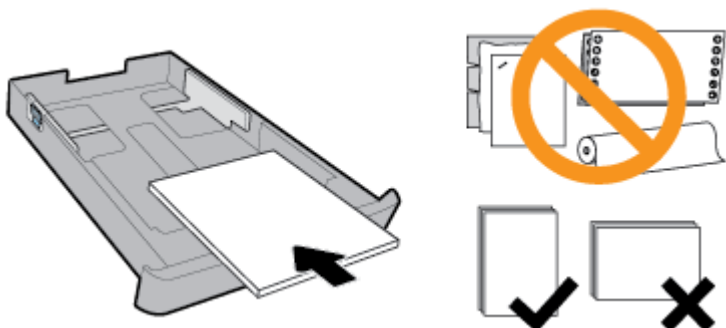

Stos papieru powinien być wyrównany do odpowiednich linii rozmiaru papieru widocznych z przodu podajnika. Nie powinien też przekraczać wysokości oznaczonej na prawej krawędzi podajnika.

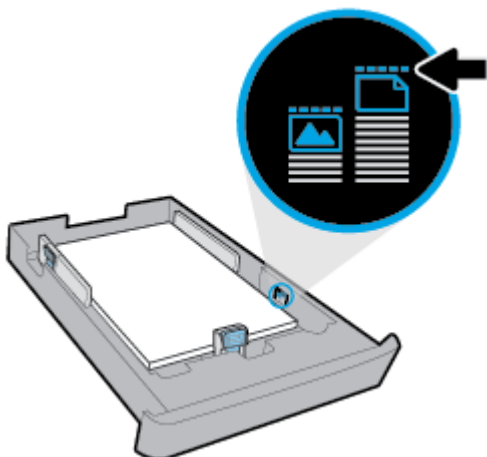

---

 **UWAGA:** Nie należy ładować papieru, kiedy drukarka drukuje.

---

4. Wyrównaj prowadnice szerokości i długości papieru, aż dotkną krawędzi stosu.

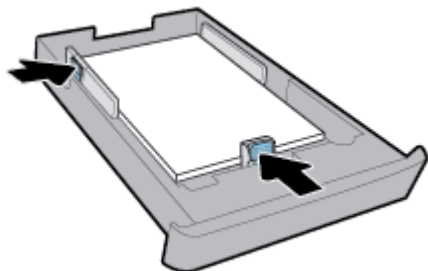

5. Włóż podajnik wejściowy z powrotem do drukarki.

6. Wyciągnij przedłużenie zasobnika wyjściowego.

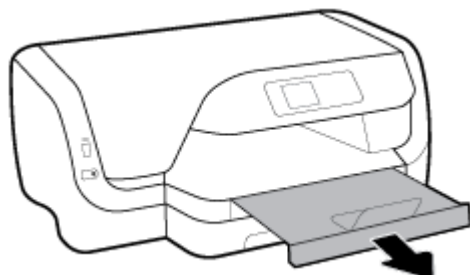

## Ładowanie kopert



### UWAGA:

- Nie należy ładować papieru, kiedy drukarka drukuje.
- Jeśli zainstalowany jest Zasobnik 2, należy pamiętać, że obsługuje on tylko zwykły papier rozmiaru A4, Letter lub Legal.

1. Całkowicie wyciągnij podajnik wejściowy.

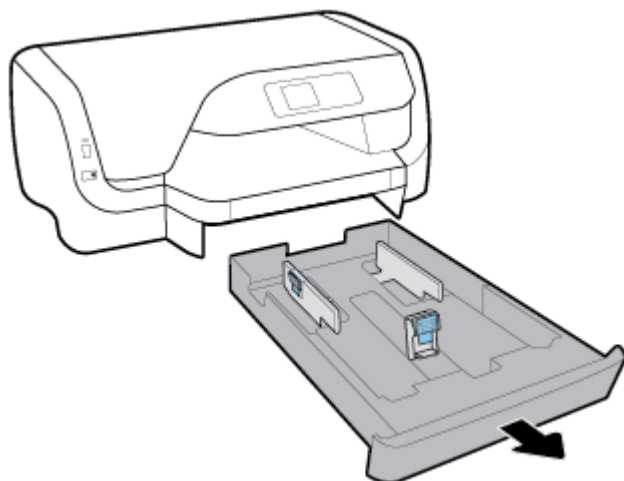

2. Jeśli w podajniku jest inny papier, wyjmij go stamtąd.
3. Rozsuń prowadnice papieru jak najszerzej w kierunku brzegów podajnika.
  - Aby przesunąć prowadnice szerokości papieru, naciśnij przycisk na lewej prowadnicy szerokości papieru, jednocześnie przesuwać ją.
  - Aby przesunąć prowadnice długości papieru, naciśnij przycisk na prowadnicy długości papieru, jednocześnie przesuwać ją.

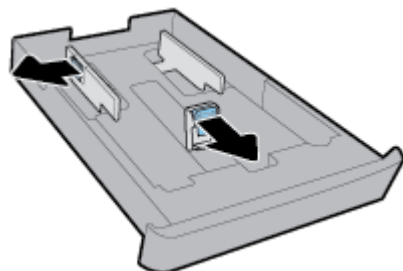

4. Koperty załaduj pionowo, stroną do druku w dół, jak pokazano na rysunku.

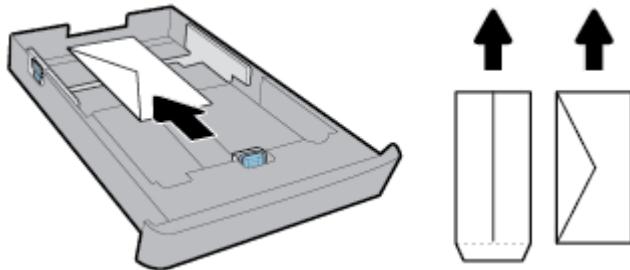

 **UWAGA:** Nie ładuj kopert, gdy drukarka drukuje.

5. Dosuń prowadnice szerokości papieru, tak by dotykały krawędzi stosu kopert.

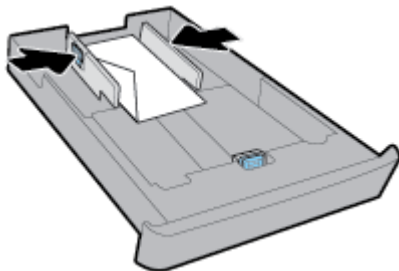

6. Stos kopert nie powinien przekraczać wysokości oznaczonej na lewej prowadnicy szerokości papieru.

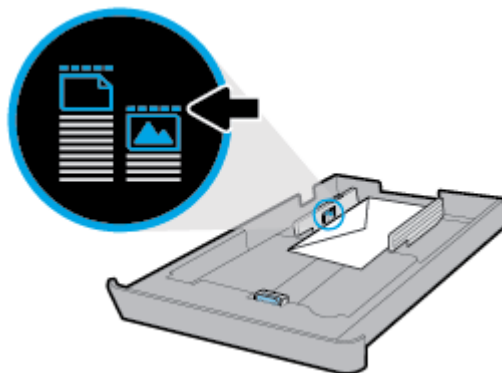

7. Dosuń prowadnice długości papieru, tak by dotykały krawędzi stosu kopert.

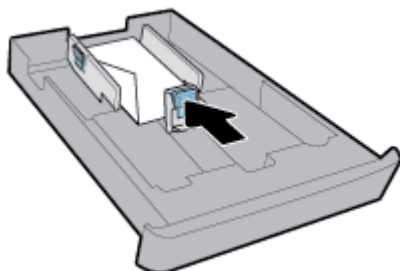

8. Włóż podajnik wejściowy z powrotem do drukarki.

9. Wyciągnij przedłużenie zasobnika wyjściowego.

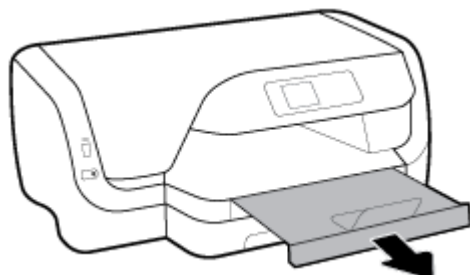

## Ładowanie kart i papieru fotograficznego

### UWAGA:

- Nie należy ładować papieru, kiedy drukarka drukuje.
- Jeśli zainstalowany jest Zasobnik 2, należy pamiętać, że obsługuje on tylko zwykły papier rozmiaru A4, Letter lub Legal.

1. Całkowicie wyciągnij podajnik wejściowy.

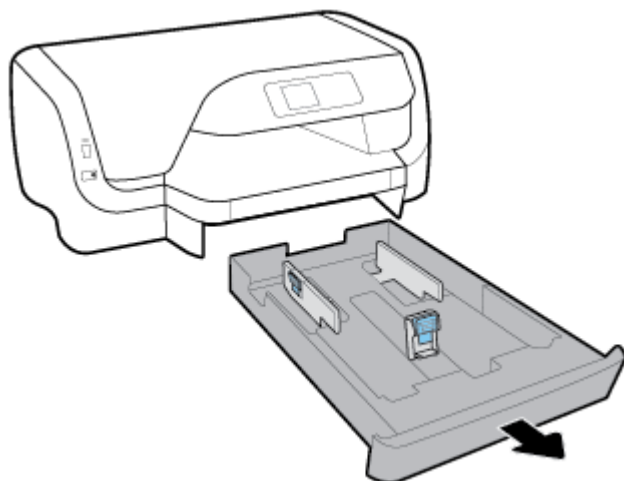

2. Jeśli w podajniku jest inny papier, wyjmij go stamtąd.
3. Rozsuń prowadnice papieru jak najszerzej w kierunku brzegów podajnika.
  - Aby przesunąć prowadnice szerokości papieru, naciśnij przycisk na lewej prowadnicy szerokości papieru, jednocześnie przesuając ją.
  - Aby przesunąć prowadnice długości papieru, naciśnij przycisk na prowadnicy długości papieru, jednocześnie przesuując ją.

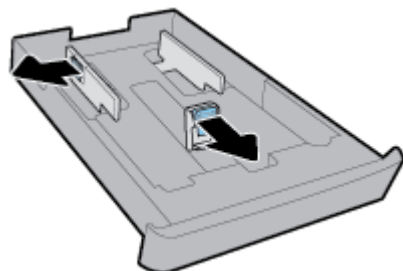

4. Załaduj wizytówki lub papier fotograficzny pionowo, stroną do druku w dół.

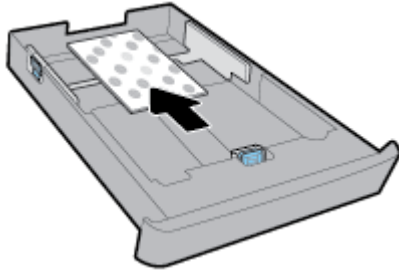

---

 **UWAGA:** Nie należy ładować papieru, kiedy drukarka drukuje.

---

5. Dosuń prowadnice szerokości papieru, tak by dotykały krawędzi stosu papieru.

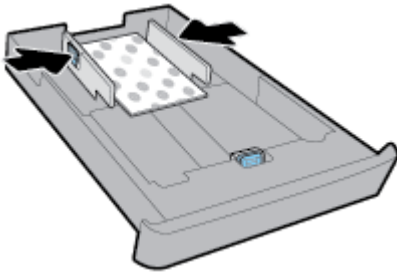

6. Stos papieru nie powinien przekraczać wysokości oznaczonej na lewej prowadnicy szerokości papieru.

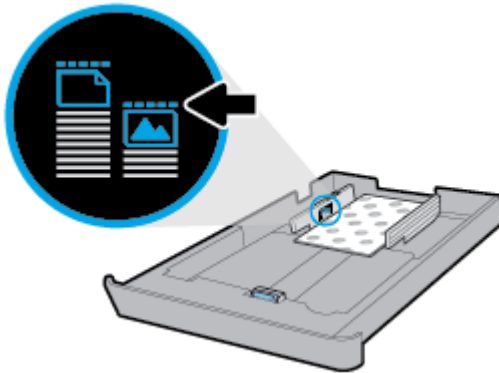

7. Dosuń prowadnice długości papieru, tak by dotykały krawędzi stosu.

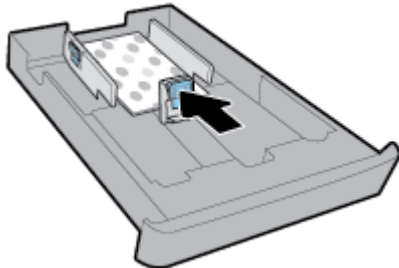

8. Włóż podajnik wejściowy z powrotem do drukarki.

9. Wyciągnij przedłużenie zasobnika wyjściowego.

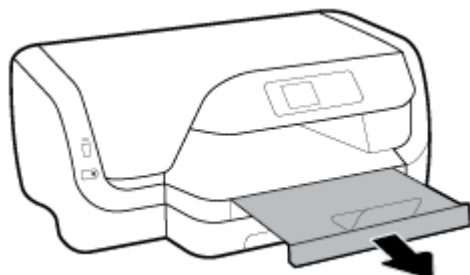

## Ładowanie papieru w formacie Legal

### UWAGA:

- Nie należy ładować papieru, kiedy drukarka drukuje.
- Jeśli zainstalowany jest Zasobnik 2, należy pamiętać, że obsługuje on tylko zwykły papier rozmiaru A4, Letter lub Legal.

1. Całkowicie wyciągnij podajnik wejściowy.

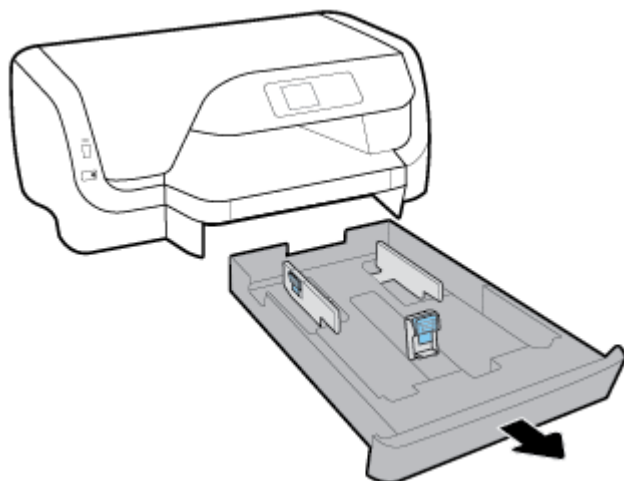

2. Jeśli w podajniku jest inny papier, wyjmij go stamtąd.
3. Rozsuń prowadnice papieru jak najszerzej w kierunku brzegów podajnika.
  - Aby przesunąć prowadnicę szerokości papieru, naciśnij przycisk na lewej prowadnicy szerokości papieru, jednocześnie przesuwać ją.
  - Aby przesunąć prowadnicę długości papieru, naciśnij przycisk na prowadnicy długości papieru, jednocześnie przesuwać ją.

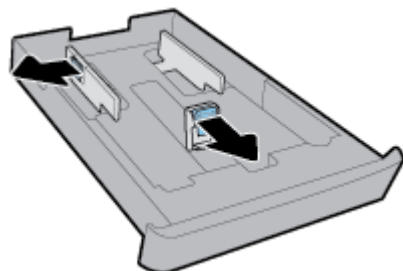

4. Przedłuż podajnik wejściowy. W tym celu naciśnij przycisk znajdujący się w lewym przednim rogu podajnika i jednocześnie pociągnij jego przednią krawędź.

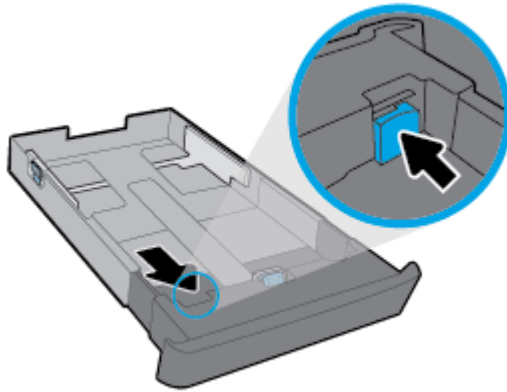

5. Włóż papier w orientacji pionowej, stroną do druku skierowaną w dół.

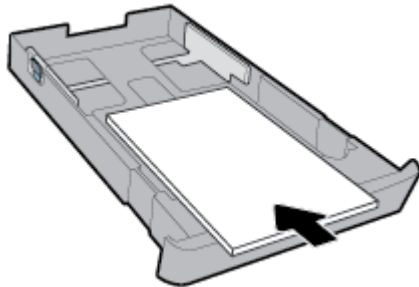

Stos papieru powinien być wyrównany do odpowiednich linii rozmiaru papieru widocznych z przodu podajnika. Nie powinien też przekraczać wysokości oznaczonej na prawej krawędzi podajnika.

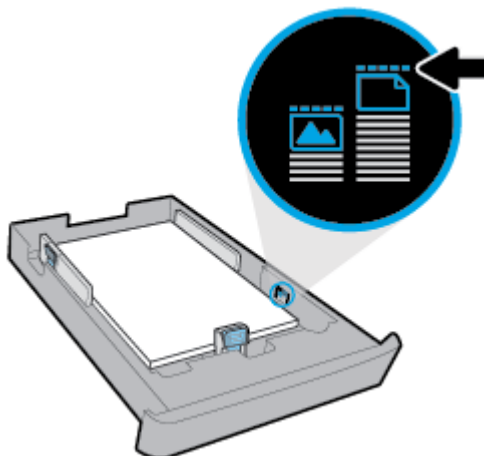

---

 **UWAGA:** Nie należy ładować papieru, kiedy drukarka drukuje.

---



6. Wyrównaj prowadnice szerokości i długości papieru, aż dotkną krawędzi stosu.

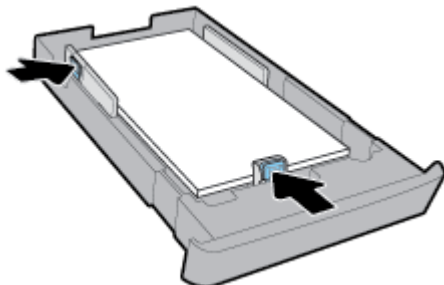

7. Włóż podajnik wejściowy z powrotem do drukarki.
8. Wyciągnij przedłużenie zasobnika wyjściowego.

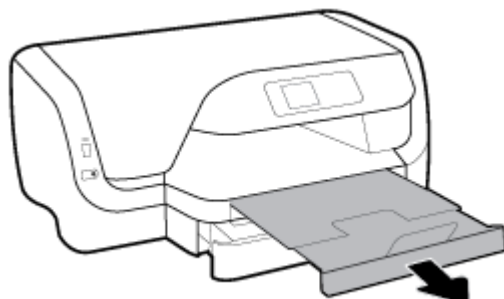

## Ładowanie papieru do zasobnika 2

 **UWAGA:** Zasobnik 2 jest dostępny tylko w niektórych modelach drukarki.

 **UWAGA:** Podajnik 2 obsługuje wyłącznie zwykły papier w rozmiarze A4, Letter lub Legal.

Informacje o konfigurowaniu i używaniu zasobnika 2 można znaleźć w sekcji [Konfigurowanie i korzystanie z akcesoriów](#).

1. Całkowicie wyciągnij zasobnik 2 z drukarki.
2. Rozsuń prowadnice papieru jak najszerszej w kierunku brzegów podajnika.
  - Aby przesunąć prowadnice szerokości papieru, naciśnij przycisk na lewej prowadnicy szerokości papieru, jednocześnie przesuając ją.
  - Aby przesunąć prowadnice długości papieru, naciśnij przycisk na prowadnicy długości papieru, jednocześnie przesuując ją.

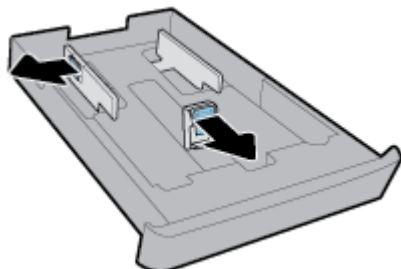

3. Włóż papier w orientacji pionowej, stroną do druku skierowaną w dół.

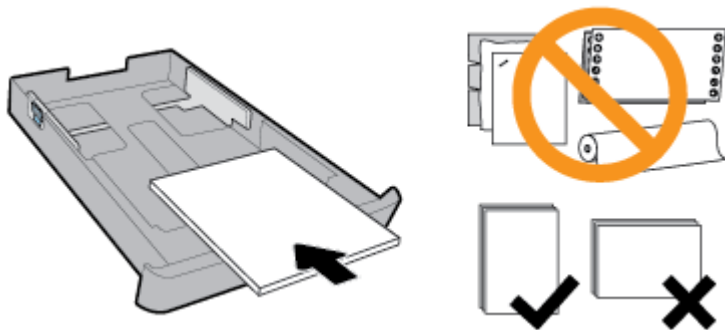

Stos papieru powinien być wyrównany do odpowiednich linii rozmiaru papieru widocznych z przodu podajnika. Nie powinien też przekraczać wysokości oznaczonej na prawej krawędzi podajnika.

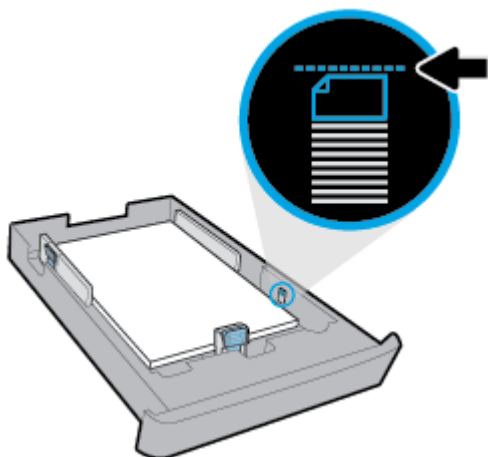

---

 **UWAGA:** Nie należy ładować papieru, kiedy drukarka drukuje.

---

4. Wyrównaj prowadnice szerokości i długości papieru, aż dotkną krawędzi stosu.

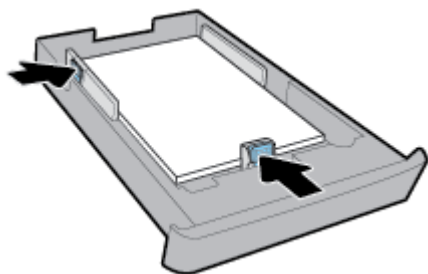

5. Sprawdź obszar zasobnika 2 pod drukarką. Jeśli jest tam papier, wyjmij go.
6. Włóż zasobnik 2 z powrotem do drukarki.

## Konfigurowanie i korzystanie z akcesoriów

Poniższe sekcje zawierają informacje na temat instalowania i konfigurowania akcesoriów (takich jak drugi podajnik).

Używając więcej niż jednego podajnika, można skorzystać z funkcji podajnika zwiększających możliwości urządzenia.



**UWAGA:** Zasobnik 2 jest dostępny tylko w niektórych modelach drukarki. Akcesoria można zakupić w Internecie na stronie [www.hp.com](http://www.hp.com).

## Instalowanie i używanie zasobnika 2

### Instalowanie podajnika 2

1. Rozpakuj podajnik, usuń taśmy i materiały pakunkowe, a następnie przenieś podajnik w przygotowane miejsce.  
Powierzchnia musi być sztywna i pozioma.
2. Wyłącz drukarkę i wyjmij przewód zasilający z gniazdka elektrycznego.
3. Ustaw drukarkę na wierzchu podajnika.

**OSTROŻNIE:** Unikaj chwytania palcami i dłońmi za spód drukarki.

4. Podłącz przewód zasilający i włącz drukarkę.

### Praca z podajnikami

Domyślnie drukarka pobiera papier z zasobnika 1. Jeśli zasobnik 1 jest pusty, a zasobnik 2 jest zainstalowany i załadowano do niego papier, drukarka pobiera papier z zasobnika 2.

To działanie można zmienić, korzystając z następujących funkcji:

- **Zasobnik domyślny:** Określ domyślny zasobnik, z którego drukarka będzie pobierać papier w pierwszej kolejności, gdy w obu zasobnikach będzie załadowany papier tego samego rozmiaru.
- **Blokowanie podajnika:** Zablokuj podajnik, aby uniemożliwić jego przypadkowe użycie, na przykład po załadowaniu papieru specjalnego (takiego jak papier firmowy lub wstępnie zadrukowany).

Drukarka nie będzie używać zablokowanego podajnika, nawet gdy drugi podajnik jest pusty.



**UWAGA:** Dla uzyskania lepszych efektów należy umieszczać w podajniku tylko jeden rodzaj papieru.



**UWAGA:** Podajnik 2 obsługuje tylko zwykły papier.

Aby uzyskać następujący rezultat	Wykonaj następujące czynności
Papier jest załadowany do obydwu podajników i istnieje możliwość korzystania z jednego podajnika, gdy drugi jest pusty.	<ul style="list-style-type: none"><li>• Załaduj papier do obydwu podajników. Więcej informacji znajdziesz w sekcji <a href="#">Ładowanie papieru</a>.</li><li>• Wyłącz blokadę podajnika.</li></ul>
Papier jest załadowany do obydwu podajników i najpierw używany jest papier z jednego z podajników.	<ul style="list-style-type: none"><li>• Do obu zasobników załaduj papier w tym samym rozmiarze.</li><li>• Ustaw wybrany podajnik jako domyślny.</li></ul>
Istnieje możliwość wyboru zwykłego papieru i papieru innego rodzaju, który jest używany sporadycznie.	<ul style="list-style-type: none"><li>• Załaduj papier specjalny do głównego podajnika wejściowego, a zwykły papier — do podajnika 2.</li></ul>
<b>UWAGA:</b> Dla uzyskania lepszych efektów należy umieszczać w podajniku tylko jeden rodzaj papieru.	<ul style="list-style-type: none"><li>• Zablokuj główny podajnik wejściowy i ustaw podajnik 2 jako domyślny.</li></ul>

## Zmiana ustawień podajnika



**UWAGA:** Ustawienia zasobnika można zmienić również z poziomu oprogramowania drukarki HP lub serwera EWS.

Informacje na temat uzyskiwania dostępu do serwera EWS i oprogramowania drukarki można znaleźć w częściach [Wbudowany serwer WWW](#) i [Otwieranie oprogramowania drukarki HP \(Windows\)](#).

1. Sprawdź, czy drukarka jest włączona.
2. Na ekranie początkowym panelu sterowania drukarki zaznacz opcję **Konfiguracja** i naciśnij pozycję OK .
3. Wybierz **Ustawienia drukarki** , a następnie naciśnij przycisk OK .
4. Wybierz **Ustawienia papieru** , a następnie naciśnij przycisk OK .
5. Wybierz opcję **Podajnik domyślny** lub **Blokada podajnika**, a następnie naciśnij przycisk OK .
6. Wybierz odpowiednią opcję, a następnie naciśnij pozycję OK .

### Włączanie automatycznego wyboru podajnika lub źródła papieru (Windows)

1. Otwórz oprogramowanie drukarki HP. Więcej informacji znajdziesz w sekcji [Otwieranie oprogramowania drukarki HP \(Windows\)](#).
2. Kliknij opcję **Ustaw preferencje** w obszarze **Drukowanie** .
3. W oknie dialogowym **Preferencje drukowania** kliknij kartę **Skróty drukowania**.
4. Z rozwijanej listy wybierz pozycję **Źródło papieru** i wybierz jedną z opcji automatycznego wyboru.
5. Kliknij przycisk **OK** dwa razy, aby zamknąć okno dialogowe i zaakceptować zmiany.

### Włączanie automatycznego wyboru podajnika lub źródła papieru (OS X)

1. W menu **File** (Plik) w używanej aplikacji kliknij opcję **Print** (Drukuj).
2. Sprawdź, czy drukarka jest wybrana.
3. Wybierz opcję **Wybór automatyczny** z listy rozwijanej **Źródło**.
4. Aby uzyskać dostęp do opcji drukowania, kliknij przycisk **Show Details** (Pokaż szczegóły).

## Aktualizowanie drukarki

Domyślnie, jeśli drukarka jest podłączona do sieci i włączone są Usługi WWW, drukarka automatycznie sprawdza dostępność aktualizacji.

### Aktualizacja drukarki za pomocą panelu sterowania drukarki

1. Na ekranie początkowym panelu sterowania drukarki zaznacz opcję **Konfiguracja** i naciśnij pozycję OK .
2. Wybierz opcję **Narzędzia**, a następnie naciśnij przycisk OK .
3. Wybierz **Aktualizowanie drukarki** , a następnie naciśnij przycisk OK .
4. Wybierz opcję **Sprawdź aktualizacje** i naciśnij pozycję OK .

### Włączanie automatycznego sprawdzania aktualizacji przez drukarkę

1. Na ekranie początkowym panelu sterowania drukarki zaznacz opcję **Konfiguracja** i naciśnij pozycję OK .
2. Wybierz opcję **Narzędzia**, a następnie naciśnij przycisk OK .

3. Wybierz **Aktualizowanie drukarki** , a następnie naciśnij przycisk OK .
4. Wybierz opcję **Aktualizacja automatyczna** i naciśnij pozycję OK .
5. Wybierz opcję **Automatycznie** i naciśnij pozycję OK .

#### Aktualizacja drukarki przy użyciu wbudowanego serwera WWW

1. Otwórz serwer EWS.  
Więcej informacji znajdziesz w [Wbudowany serwer WWW](#).
2. Kliknij kartę **Tools** (Narzędzia).
3. W sekcji **Printer Updates** (Aktualizacje drukarki) kliknij opcję **Firmware Updates** (Aktualizacje firmware), a następnie postępuj zgodnie z instrukcjami wyświetlanymi na ekranie.

---

 **UWAGA:** Jeśli aktualizacja drukarki jest dostępna, drukarka pobierze ją i zainstaluje, a następnie uruchomi się ponownie.

 **UWAGA:** Jeśli sieć korzysta z ustawień proxy i zostanie wyświetlony monit o ich podanie, postępuj zgodnie z instrukcjami widocznymi na ekranie, aby skonfigurować serwer proxy. Jeśli nie znasz wymaganych informacji, skontaktuj się z administratorem sieci lub osobą, która skonfigurowała sieć.

---

## Otwieranie oprogramowania drukarki HP (Windows)

Po zainstalowaniu oprogramowania drukarki HP wykonaj jedną z następujących czynności w zależności od używanego systemu operacyjnego.

- **Windows 10:** Na pulpicie komputera kliknij przycisk Start, a następnie kliknij kolejno pozycje **Wszystkie aplikacje** i **HP**, a następnie wybierz ikonę z nazwą drukarki.
- **Windows 8.1:** Kliknij strzałkę w dół w lewym dolnym rogu ekranu **startowego**, a następnie wybierz ikonę z nazwą drukarki.
- **Windows 8:** Na ekranie **startowym** kliknij prawym przyciskiem myszy pusty obszar ekranu, kliknij opcję **Wszystkie aplikacje** na pasku aplikacji, a następnie wybierz ikonę z nazwą drukarki.
- **Windows 7, Windows Vista** oraz **Windows XP:** Na pulpicie komputera kliknij przycisk Start, wybierz opcję **Wszystkie programy**, kliknij opcję **HP**, kliknij folder drukarki, a następnie wybierz ikonę z nazwą drukarki.

---

## 3 Drukowanie

Większość ustawień drukowania jest obsługiwana automatycznie przez aplikację. Ustawienia zmieniaj ręcznie tylko wtedy, gdy chcesz zmienić jakość druku, drukować na określonych rodzajach papieru albo skorzystać z funkcji specjalnych.

---

 **WSKAZÓWKA:** Drukarka zawiera funkcję **HP ePrint**, darmową usługę firmy HP pozwalającą na drukowanie dokumentów na drukarce z włączoną usługą HP ePrint w dowolnym czasie i z dowolnego miejsca, bez dodatkowego oprogramowania ani sterowników drukarki.

**WSKAZÓWKA:** Ta drukarka umożliwia drukowanie dokumentów i zdjęć znajdujących się na urządzeniu przenośnym (takim jak smartfon lub tablet). Więcej informacji można znaleźć na stronie HP Mobile Printing dostępnej pod adresem [www.hp.com/go/mobileprinting](http://www.hp.com/go/mobileprinting). Jeśli lokalna wersja tej strony internetowej nie jest dostępna w Twoim kraju/regionie lub języku, może nastąpić przekierowanie na stronę HP Mobile Printing w innym kraju/regionie lub języku.

---

- [Drukowanie dokumentów](#)
- [Drukowanie ulotek](#)
- [Drukowanie na kopertach](#)
- [Drukowanie fotografii](#)
- [Drukowanie na papierach specjalnych i o niestandardowych rozmiarach](#)
- [Drukowanie dwustronne \(dupleksowanie\)](#)
- [Drukowanie z urządzeń mobilnych](#)
- [Drukowanie przy użyciu funkcji AirPrint™](#)
- [Wskazówki przydatne w trakcie drukowania](#)

### Drukowanie dokumentów

#### Drukowanie dokumentów (Windows)

1. Załaduj papier do zasobnika. Więcej informacji znajdziesz w [Ładowanie papieru](#).
2. W oprogramowaniu wybierz opcję **Drukuj**.
3. Sprawdź, czy drukarka jest wybrana.
4. Kliknij przycisk otwierający okno dialogowe **Właściwości**.

W zależności od aplikacji przycisk ten może nazywać się **Właściwości**, **Opcje**, **Ustawienia drukarki**, **Właściwości drukarki**, **Drukarka** lub **Preferencje**.



**UWAGA:** Aby określić ustawienia druku dla wszystkich zadań drukowania, należy dokonać zmian w oprogramowaniu drukarki HP. Aby uzyskać więcej informacji na temat oprogramowania HP, patrz [Narzędzia zarządzania drukarką](#).

---

5. Wybierz odpowiednie opcje na karcie **Skróty drukowania**.  
Aby zmienić inne ustawienia drukowania, kliknij inne karty.

Więcej wskazówek związanych z drukowaniem można znaleźć w rozdziale [Wskazówki przydatne w trakcie drukowania](#).

---

 **UWAGA:** W przypadku zmiany rozmiaru papieru upewnij się, że do podajnika wejściowego załadowano poprawny papier, a następnie ustaw rozmiar papieru na panelu sterowania drukarki.

---

6. Kliknij przycisk **OK**, aby zamknąć okno dialogowe **Właściwości**.
7. Kliknij przycisk **Drukuj** lub **OK**, aby rozpocząć drukowanie.

### Drukowanie dokumentów (OS X)

1. W menu **File** (Plik) w używanej aplikacji kliknij opcję **Print** (Drukuj).
2. Sprawdź, czy drukarka jest wybrana.
3. Określ właściwości strony.

Jeśli nie widzisz opcji w oknie dialogowym Drukowanie, kliknij opcję **Pokaż szczegóły**.

- Wybierz odpowiedni rozmiar papieru w menu rozwijanym **Paper Size** (Rozmiar papieru).

---

 **UWAGA:** W przypadku zmiany rozmiaru papieru upewnij się, że załadowano prawidłowy papier.

---

- Wybierz orientację.
  - Wprowadź procent powiększenia.
4. Kliknij przycisk **Drukuj**.

### Drukowanie dokumentów z dysku USB

1. Włóż napęd flash USB do przedniego portu USB.  
Zaczekaj, aż zawartość dysku flash USB zostanie wyświetlona w panelu sterowania.

---

 **UWAGA:** Drukarka nie obsługuje szyfrowanych dysków flash USB.

---

2. Korzystając z panelu sterowania, znajdź i wybierz dokument, który chcesz wydrukować. Naciśnij pozycję **OK**, aby zatwierdzić wybór.  
Aby wyszukać dokument, możesz użyć funkcji filtrowania, sortowania, lub znajdowania. Aby skorzystać z tych funkcji, wybierz opcję **Znajdź**, naciskając przycisk wyboru (➡) w lewym dolnym rogu panelu sterowania.
3. Na ekranie drukowania obrazu ustaw żądane opcje drukowania, takie jak liczba kopii oraz jakość wydruku.
4. Aby zacząć drukowanie, wybierz opcję **Wydruk czarno-biały** lub **Wydruk kolorowy**, a następnie naciśnij pozycję **OK**.

## Drukowanie ulotek

### Drukowanie ulotek (Windows)

1. Załaduj papier do zasobnika. Więcej informacji znajdziesz w [Ładowanie papieru](#).
2. W menu **Plik** aplikacji naciśnij pozycję **Drukowanie**.
3. Sprawdź, czy drukarka jest wybrana.

4. Aby zmienić ustawienia, kliknij przycisk, który otwiera okno dialogowe **Właściwości**.

Zależnie od oprogramowania, przycisk może nosić nazwę **Właściwości**, **Opcje**, **Ustawienia drukarki**, **Printer (Drukarka)** lub **Preferencje**.



**UWAGA:** Aby określić ustawienia druku dla wszystkich zadań drukowania, należy dokonać zmian w oprogramowaniu drukarki HP. Aby uzyskać więcej informacji na temat oprogramowania HP, patrz [Narzędzia zarządzania drukarką](#).

5. Wybierz odpowiednie opcje na karcie **Skróty drukowania**.

Aby zmienić inne ustawienia drukowania, kliknij inne karty.

Więcej wskazówek związanych z drukowaniem można znaleźć w rozdziale [Wskazówki przydatne w trakcie drukowania](#).



**UWAGA:** W przypadku zmiany rozmiaru papieru upewnij się, że do podajnika wejściowego załadowano poprawny papier, a następnie ustaw rozmiar papieru na panelu sterowania drukarki.

6. Kliknij przycisk **OK**, aby zamknąć okno dialogowe **Właściwości**.
7. Kliknij pozycję **Drukowanie** lub **OK**, aby rozpocząć drukowanie.

### Drukowanie ulotek (OS X)

1. W menu **Plik** w używanej aplikacji kliknij opcję **Drukuj**.
2. Sprawdź, czy drukarka jest wybrana.
3. Ustaw opcje drukowania.

Jeśli nie widzisz opcji w oknie dialogowym **Drukowanie**, kliknij opcję **Pokaż szczegóły**.

- a. Wybierz odpowiedni rozmiar papieru w menu rozwijanym **Rozmiar papieru**.



**UWAGA:** W przypadku zmiany rozmiaru papieru upewnij się, że załadowano prawidłowy papier.

- b. W menu podręcznym wybierz pozycję **Rodzaj/jakość papieru**, a następnie wybierz opcję, która zapewni najlepszą jakość i maksymalną rozdzielczość DPI.

4. Kliknij przycisk **Drukuj**.

## Drukowanie na kopertach

Unikaj następujących kopert:

- Bardzo gładka powierzchnia
- Taśmy samoprzylepne, zamknięcia, lub okienka
- grube, nieregularne bądź zagięte brzegi;
- Zgniecione obszary, naddarte lub uszkodzone w inny sposób.

Upewnij się, że koperty są prawidłowo pozaginane.



**UWAGA:** Więcej informacji na temat drukowania na kopertach można znaleźć w dokumentacji używanego oprogramowania.



## Drukowanie na kopertach (Windows)

1. Załaduj koperty do podajnika. Więcej informacji znajdziesz w [Ładowanie papieru](#).
2. W menu **Plik** używanej aplikacji kliknij opcję **Drukuj**.
3. Sprawdź, czy drukarka jest wybrana.
4. Kliknij przycisk otwierający okno dialogowe **Właściwości**.

W zależności od aplikacji przycisk ten może nazywać się **Właściwości**, **Opcje**, **Ustawienia drukarki**, **Właściwości drukarki**, **Drukarka** lub **Preferencje**.

---

 **UWAGA:** Aby określić ustawienia druku dla wszystkich zadań drukowania, należy dokonać zmian w oprogramowaniu drukarki HP. Aby uzyskać więcej informacji na temat oprogramowania HP, patrz [Narzędzia zarządzania drukarką](#).

---

5. Wybierz odpowiednie opcje na karcie **Skróty drukowania**.

Aby zmienić inne ustawienia drukowania, kliknij inne karty.

Więcej wskazówek związanych z drukowaniem można znaleźć w rozdziale [Wskazówki przydatne w trakcie drukowania](#).

---

 **UWAGA:** W przypadku zmiany rozmiaru papieru upewnij się, że do podajnika wejściowego załadowano poprawny papier, a następnie ustaw rozmiar papieru na panelu sterowania drukarki.

---

6. Kliknij przycisk **OK**, aby zamknąć okno dialogowe **Właściwości**.
7. Kliknij przycisk **Drukuj** lub **OK**, aby rozpocząć drukowanie.

## Drukowanie na kopertach (OS X)

1. W menu **File** (Plik) w używanej aplikacji kliknij opcję **Print** (Drukuj).
2. Sprawdź, czy drukarka jest wybrana.
3. W menu podręcznym **Rodzaj papieru** wybierz odpowiedni rodzaj papieru.  
Jeśli nie widzisz opcji w oknie dialogowym Drukowanie, kliknij opcję **Pokaż szczegóły**.

---

 **UWAGA:** Po zmianie ustawienia **Rozmiar papieru** należy sprawdzić, czy załadowano prawidłowy papier.

---

4. Z menu rozwijanego wybierz opcję **Paper Type/Quality** (Rodzaj/jakość papieru) i sprawdź, czy ustawienie rodzaju papieru ma wartość **Plain Paper** (Zwykły papier).
5. Kliknij przycisk **Drukuj**.

## Drukowanie fotografii

Zdjęcie można wydrukować z komputera lub dysku flash USB.

---

 **UWAGA:** Drukarka nie obsługuje szyfrowanych dysków flash USB.

---

Nie należy pozostawiać niewykorzystanego papieru fotograficznego w zasobniku wejściowym. Papier może zacząć się zawijać, co spowoduje obniżenie jakości wydruku. Papier fotograficzny należy wyprostować przed użyciem.



---

**WSKAZÓWKA:** Ta drukarka umożliwia drukowanie dokumentów i zdjęć znajdujących się na urządzeniu przenośnym (takim jak smartfon lub tablet). Więcej informacji można znaleźć na stronie HP Mobile Printing dostępnej pod adresem [www.hp.com/go/mobileprinting](http://www.hp.com/go/mobileprinting). Jeśli lokalna wersja tej strony internetowej nie jest dostępna w Twoim kraju/regionie lub języku, może nastąpić przekierowanie na stronę HP Mobile Printing w innym kraju/regionie lub języku.

---

### Drukowanie zdjęcia z komputera (Windows)

1. Załaduj papier do zasobnika. Więcej informacji znajdziesz w [Ładowanie papieru](#).
2. W oprogramowaniu wybierz opcję **Drukuj**.
3. Sprawdź, czy drukarka jest wybrana.
4. Kliknij przycisk otwierający okno dialogowe **Właściwości**.

W zależności od aplikacji przycisk ten może nazywać się **Właściwości**, **Opcje**, **Ustawienia drukarki**, **Właściwości drukarki**, **Drukarka** lub **Preferencje**.

5. Wybierz odpowiednie opcje na karcie **Skróty drukowania**.

Aby zmienić inne ustawienia drukowania, kliknij inne karty.

Więcej wskazówek związanych z drukowaniem można znaleźć w rozdziale [Wskazówki przydatne w trakcie drukowania](#).



---

**UWAGA:** W przypadku zmiany rozmiaru papieru upewnij się, że do podajnika wejściowego załadowano poprawny papier, a następnie ustaw rozmiar papieru na panelu sterowania drukarki.

---

6. Kliknij przycisk **OK**, aby zamknąć okno dialogowe **Właściwości**.
7. Kliknij przycisk **Drukuj** lub **OK**, aby rozpocząć drukowanie.



---

**UWAGA:** Po zakończeniu drukowania wyjmij niewykorzystany papier fotograficzny z podajnika. Papier fotograficzny należy przechowywać w taki sposób, aby nie zaczął się zawijać, co może spowodować obniżenie jakości wydruków.

---

### Drukowanie zdjęcia z komputera (OS X)

1. W menu **File** (Plik) w używanej aplikacji kliknij opcję **Print** (Drukuj).
2. Sprawdź, czy drukarka jest wybrana.
3. Ustaw opcje drukowania.

Jeśli nie widzisz opcji w oknie dialogowym Drukowanie, kliknij opcję **Pokaż szczegóły**.

- Wybierz odpowiedni rozmiar papieru w menu rozwijanym **Rozmiar papieru**.



---

**UWAGA:** W przypadku zmiany rozmiaru papieru upewnij się, że załadowano prawidłowy papier.

---

- Wybierz orientację.
4. Z menu aplikacji wybierz **Rodzaj papieru/jakość** i wybierz następujące ustawienia:
    - **Rodzaj papieru:** odpowiedni rodzaj papieru fotograficznego
    - **Quality** (Jakość): Wybierz opcję, która zapewni najlepszą jakość lub maksymalną rozdzielczość DPI.
    - Kliknij trójkąt przycisku rozwijania **Opcje koloru**, a następnie wybierz odpowiednią opcję **Photo Fix** (Poprawianie zdjęć).

- **Wyłączony:** brak zmian na obrazie.
  - **Włącz:** automatycznie optymalizuje ostrość obrazu; dostosowuje ostrość obrazu w umiarkowanym stopniu.
5. Wybierz inne żądane ustawienia drukowania, a następnie kliknij przycisk **Print** (Drukuj).

### Drukowanie zdjęć z napędu flash USB

1. Włóż napęd flash USB do przedniego portu USB.

Zaczekaj, aż zawartość dysku flash USB zostanie wyświetlona w panelu sterowania.



**UWAGA:** Drukarka nie obsługuje szyfrowanych dysków flash USB.

2. Korzystając z panelu sterowania, znajdź i wybierz zdjęcie, które chcesz wydrukować. Naciśnij pozycję OK, aby zatwierdzić wybór.  
  
Aby wyszukać zdjęcie, możesz użyć funkcji filtrowania, sortowania, lub znajdowania. Aby skorzystać z tych funkcji, wybierz opcję **Znajdź**, naciskając przycisk wyboru (➡) w lewym dolnym rogu panelu sterowania.
3. Na ekranie drukowania obrazu ustaw żądane opcje drukowania, takie jak liczba kopii oraz jakość wydruku.
4. Aby zacząć drukowanie, wybierz opcję **Wydruk czarno-biały** lub **Wydruk kolorowy**, a następnie naciśnij pozycję OK.

## Drukowanie na papierach specjalnych i o niestandardowych rozmiarach

Jeśli aplikacja obsługuje papier w formatach niestandardowych, przed wydrukowaniem dokumentu należy ustawić jego format w aplikacji. W przeciwnym razie należy ustawić format w sterowniku drukarki. Aby istniejące dokumenty dało się poprawnie wydrukować na papierze w formatach niestandardowych, może być konieczna zmiana formatu dokumentów.

### Ustawianie niestandardowego rozmiaru (Windows)

1. Otwórz oprogramowanie drukarki HP. Więcej informacji znajdziesz w [Otwieranie oprogramowania drukarki HP \(Windows\)](#).
2. Kliknij kolejno **Drukowanie** i **Set Preferencje**.
3. Kliknij kartę **Papier/Jakość**.
4. Na karcie **Papier/Jakość**, kliknij przycisk **Własne**.
5. W oknie dialogowym **Własne** kliknij opcję **Nowy**.  
  
Wpisz nazwę nowego niestandardowego rozmiaru. Wpisz wartości nowego niestandardowego rozmiaru.
6. Kliknij kolejno pozycje **Dodaj** i **OK**.

### Drukowanie na papierze specjalnym i o niestandardowym rozmiarze (Windows)



**UWAGA:** Zanim będzie można drukować na papierze o niestandardowym rozmiarze, należy ustawić rozmiar niestandardowy w oprogramowaniu HP.

1. Załaduj odpowiedni papier do podajnika. Więcej informacji znajdziesz w [Ładowanie papieru](#).
2. W menu **Plik** używanej aplikacji kliknij **Drukuj**.

3. Sprawdź, czy drukarka jest wybrana.
4. Kliknij przycisk otwierający okno dialogowe **Właściwości**.

W zależności od aplikacji przycisk ten może nazywać się **Właściwości**, **Opcje**, **Ustawienia drukarki**, **Właściwości drukarki**, **Drukarka** lub **Preferencje**.



**UWAGA:** Aby określić ustawienia druku dla wszystkich zadań drukowania, należy dokonać zmian w oprogramowaniu drukarki HP. Aby uzyskać więcej informacji na temat oprogramowania HP, patrz [Narzędzia zarządzania drukarką](#).

5. Kliknij kartę **Papier/Jakość**.
6. W obszarze **Papier/Jakość** wybierz z listy rozwijanej **Rozmiar papieru** niestandardowy rozmiar papieru.



**UWAGA:** W przypadku zmiany rozmiaru papieru upewnij się, że do podajnika wejściowego załadowano poprawny papier, a następnie ustaw rozmiar papieru na panelu sterowania drukarki.

7. Wybierz inne żądane ustawienia drukowania, a następnie kliknij przycisk **OK**.
8. Kliknij przycisk **Drukuj** lub **OK**, aby rozpocząć drukowanie.

### Drukowanie na papierze specjalnym i o niestandardowym rozmiarze (OS X)

Zanim będzie można drukować na papierze o niestandardowym rozmiarze, należy ustawić rozmiar niestandardowy w oprogramowaniu HP.

1. Załaduj odpowiedni papier do podajnika.
2. Utwórz nowy niestandardowy rozmiar papieru.
  - a. W programie, z którego chcesz drukować, kliknij menu **File** (Plik), a następnie pozycję **Print** (Drukuj).
  - b. Sprawdź, czy drukarka jest wybrana.
  - c. Kliknij **Manage Custom Sizes** (Zarządzaj niestandardowymi rozmiarami) w menu rozwijanym **Paper Size** (Rozmiar papieru).

Jeśli nie widzisz opcji w oknie dialogowym Drukowanie, kliknij opcję **Pokaż szczegóły**.
  - d. Kliknij symbol **+**, a następnie wybierz nową pozycję z listy i wpisz nazwę niestandardowego rozmiaru papieru.
  - e. Wpisz długość i szerokość niestandardowego arkusza papieru.
  - f. Kliknij przycisk **Done** (Gotowe) lub **OK**, a następnie kliknij przycisk **Save** (Zapisz).
3. Użyj niestandardowego rozmiaru papieru do wydrukowania.
  - a. W menu **Plik** używanej aplikacji kliknij **Drukuj**.
  - b. Sprawdź, czy drukarka jest wybrana.
  - c. Wybierz utworzony przez Ciebie niestandardowy rozmiar papieru w menu rozwijanym **Paper Size** (Rozmiar papieru).
  - d. Wybierz inne żądane ustawienia drukowania, a następnie kliknij przycisk **Print** (Drukuj).

# Drukowanie dwustronne (dupleksowanie)

## Drukowanie na obu stronach arkusza (Windows)

1. Załaduj papier do zasobnika. Więcej informacji znajdziesz w [Ładowanie papieru](#).
2. W oprogramowaniu wybierz opcję **Drukuj**.
3. Sprawdź, czy drukarka jest wybrana.
4. Kliknij przycisk otwierający okno dialogowe **Właściwości**.

W zależności od aplikacji przycisk ten może nazywać się **Właściwości**, **Opcje**, **Ustawienia drukarki**, **Właściwości drukarki**, **Drukarka** lub **Preferencje**.

---

 **UWAGA:** Aby określić ustawienia druku dla wszystkich zadań drukowania, należy dokonać zmian w oprogramowaniu drukarki HP. Aby uzyskać więcej informacji na temat oprogramowania HP, patrz [Narzędzia zarządzania drukarką](#).

---

5. Wybierz odpowiednie opcje na karcie **Skróty drukowania**.

Aby zmienić inne ustawienia drukowania, kliknij inne karty.

Więcej wskazówek związanych z drukowaniem można znaleźć w rozdziale [Wskazówki przydatne w trakcie drukowania](#).

---

 **UWAGA:** W przypadku zmiany rozmiaru papieru upewnij się, że do podajnika wejściowego załadowano poprawny papier, a następnie ustaw rozmiar papieru na panelu sterowania drukarki.

---

6. Kliknij przycisk **OK**, aby zamknąć okno dialogowe **Właściwości**.
7. Kliknij przycisk **Drukuj** lub **OK**, aby rozpocząć drukowanie.

## Drukowanie na obu stronach arkusza (OS X)

1. W menu **File** (Plik) w używanej aplikacji kliknij opcję **Print** (Drukuj).
2. W oknie dialogowym drukowania wybierz z menu rozwijanego opcję **Layout** (Układ).
3. Wybierz typ oprawy dla wydruków dwustronnych, a następnie kliknij opcję **Print** (Drukuj).

# Drukowanie z urządzeń mobilnych

Ta drukarka umożliwia drukowanie dokumentów i zdjęć bezpośrednio z urządzenia mobilnego, takiego jak smartfon lub tablet.

- **iOS:** skorzystaj z opcji Drukuj w menu Udostępnij. Instalacja nie jest wymagana, ponieważ funkcja AirPrint jest preinstalowana w systemie iOS. Dalsze informacje na temat serwera AirPrint można znaleźć w sekcji [Drukowanie przy użyciu funkcji AirPrint™](#).
- **Android:** pobierz moduł dodatkowy HP Print Service Plugin (obsługiwany przez większość urządzeń z systemem Android) ze sklepu Google Play i włącz go.

Możesz także użyć aplikacji HP All-in-One Printer Remote, aby skonfigurować drukarkę HP do drukowania i udostępniania dokumentów. Zainstaluj ją ze sklepu z aplikacjami do Twojego urządzenia przenośnego.

Pomoc dotyczącą drukowania mobilnego można znaleźć na stronie internetowej HP Mobile Printing pod adresem [www.hp.com/go/mobileprinting](http://www.hp.com/go/mobileprinting). Jeśli strona HP Mobile Printing nie istnieje w Twojej wersji językowej, może nastąpić przekierowanie do innej wersji językowej.

## Drukowanie przy użyciu funkcji AirPrint™

Drukowanie przy użyciu funkcji AirPrint firmy Apple jest obsługiwane w systemach iOS 4.2 oraz Mac OS X 10.7 i nowszych. Użyj funkcji AirPrint, aby drukować bezprzewodowo na drukarce z urządzenia iPad (iOS 4.2), iPhone (3GS lub nowszy) lub iPod touch (trzeciej generacji lub nowszy) w następujących aplikacjach mobilnych:

- Poczta
- Zdjęcia
- Safari
- Obsługiwane aplikacje innych firm, np. Evernote

W celu skorzystania z funkcji AirPrint upewnij się, że:

- Drukarka jest podłączona do tej samej sieci, co urządzenie obsługujące funkcję AirPrint. Więcej informacji na temat korzystania z funkcji AirPrint i zgodności z nią produktów HP można znaleźć na stronie HP Mobile Printing dostępnej pod adresem [www.hp.com/go/mobileprinting](http://www.hp.com/go/mobileprinting). Jeśli lokalna wersja tej strony internetowej nie jest dostępna w Twoim kraju/regionie lub języku, może nastąpić przekierowanie na stronę HP Mobile Printing w innym kraju/regionie lub języku.
- Załadowano papier odpowiadający ustawieniom papieru w drukarce (więcej informacji zawiera sekcja [Ładowanie papieru](#)). Dokładne ustawienie rozmiaru dla załadowanego papieru powoduje, że urządzenie przenośne wie, na jakim papierze drukuje.

## Wskazówki przydatne w trakcie drukowania

Dokument można wydrukować na obu stronach papieru. Więcej informacji znajdziesz w [Drukowanie dwustronne \(dupleksowanie\)](#).

### Wskazówki dotyczące tuszu

- Jeśli jakość wydruku obniży się poniżej akceptowalnego poziomu, zobacz [Problem związany z drukowaniem](#) w celu uzyskania więcej informacji.
- Korzystaj z oryginalnych pojemników z tuszem HP.

Oryginalne pojemniki z tuszem firmy HP są zaprojektowane i testowane z drukarkami i papierami HP, aby umożliwić łatwe uzyskiwanie doskonałych rezultatów za każdym razem.



**UWAGA:** Firma HP nie gwarantuje jakości ani niezawodności tuszu innych producentów. Serwis urządzenia i naprawy wymagane w wyniku użycia tuszu innej firmy nie są objęte gwarancją.

Jeżeli uważasz, że zakupione pojemniki z tuszem są oryginalnymi pojemnikami z tuszem HP, zajrzyj na stronę [www.hp.com/go/anticounterfeit](http://www.hp.com/go/anticounterfeit).

- Zainstaluj prawidłowo pojemnik czarny i kolorowy.  
Więcej informacji znajdziesz w [Wymiana pojemników z tuszem](#).
- Sprawdź szacunkowe poziomy tuszu w pojemnikach, aby sprawdzić, czy jest go wystarczająca ilość.  
Wskazania i ostrzeżenia o poziomie tuszu są tylko szacunkowe i pozwalają na planowanie zapotrzebowania na tusz.  
Więcej informacji znajdziesz w [Sprawdzanie poziomu tuszu w pojemnikach](#).

---

 **UWAGA:** Gdy pojawi się komunikat o niskim poziomie tuszu, postaraj się zaopatrzyć w zamienny pojemnik, aby uniknąć opóźnień w drukowaniu. Nie trzeba wymieniać pojemników do czasu spadku jakości wydruku.

---

- Zawsze wyłączaj drukarkę za pomocą przycisku  (Zasilanie), aby umożliwić drukarce ochronę dysz.

### Wskazówki dotyczące ładowania papieru

Więcej informacji na ten temat znajduje się również w części [Ładowanie papieru](#).

- Upewnij się, że do podajnika wejściowego poprawnie załadowano papier i ustaw prawidłowy rozmiar oraz rodzaj nośnika. Przed załadowaniem papieru do podajnika wejściowego zostanie wyświetlony monit o ustawienie rozmiaru oraz rodzaju nośnika.
- Włóż stos papieru (nie tylko jedną stronę). Cały papier w stosie powinien być tego samego rozmiaru i rodzaju w celu uniknięcia zacięcia papieru.
- Załaduj papier stroną do zadrukowania skierowaną w dół.
- Sprawdzaj, czy papier załadowany do podajnika leży płasko, oraz czy jego krawędzie nie są zagięte lub podarte.
- Dokładnie dopasowuj prowadnice szerokości w podajniku do papieru. Sprawdź, czy prowadnice nie zagięły papieru w podajniku.
- Przed rozpoczęciem drukowania upewnij się, że podajnik wejściowy jest całkowicie wsunięty do drukarki.

### Wskazówki dotyczące ustawień drukarki (Windows)

- Aby zmienić domyślne ustawienia drukowania, kliknij w oprogramowaniu drukarki HP opcję **Drukowanie**, a następnie opcję **Ustaw preferencje**.  
Więcej informacji na temat otwierania oprogramowania drukarki HP można znaleźć w sekcji [Otwieranie oprogramowania drukarki HP \(Windows\)](#).
- Aby wybrać liczbę stron do wydrukowania na jednym arkuszu papieru, na karcie **Układ** sterownika drukarki wybierz odpowiednią opcję z listy rozwijanej **Stron na arkusz**.
- Aby zmienić orientację strony, na karcie **Wykończenie** sterownika drukarki wybierz odpowiednią opcję w obszarze **Orientacja**.
- Aby skrócić czas ustawiania preferencji drukowania, można skorzystać ze skrótu drukowania. Skrót drukowania zapisuje wartości ustawień odpowiednich dla określonego rodzaju zadania, dzięki czemu można wybrać wszystkie opcje jednym kliknięciem.

Aby go użyć, przejdź na kartę **Skróty drukowania**, zaznacz skrót i kliknij przycisk **OK**.

Aby dodać nowy skrót drukowania, po wprowadzeniu ustawień kliknij **Zapisz jako** i wpisz nazwę, a następnie kliknij **OK**.

Aby usunąć skrót, zaznacz go, a następnie kliknij przycisk **Usuń**.

---

 **UWAGA:** Nie można usuwać domyślnych skrótów drukowania.

---

### Wskazówki dotyczące ustawień drukarki (OS X)

- W oknie dialogowym drukowania wybierz z menu **Paper Size** (Rozmiar papieru) rozmiar papieru załadowanego do drukarki.
- W oknie dialogowym Wydruk wybierz podręczne menu **Nośnik i jakość** (**Typ papieru/jakość** w systemie iOS X 10.8 Mountain Lion), a następnie wybierz typ papieru i jakość wydruku.

## Uwagi

- Oryginalne pojemniki z tuszem firmy HP są zaprojektowane i testowane z drukarkami i papierami HP, aby umożliwić łatwe uzyskiwanie doskonałych rezultatów za każdym razem.



**UWAGA:** Firma HP nie gwarantuje jakości ani niezawodności tuszu innych producentów. Serwis urządzenia i naprawy wymagane w wyniku użycia tuszu innej firmy nie są objęte gwarancją.

Jeżeli uważasz, że zakupione pojemniki z tuszem są oryginalnymi pojemnikami z tuszem HP, zajrzyj na stronę [www.hp.com/go/anticounterfeit](http://www.hp.com/go/anticounterfeit).

---

- Wskazania i ostrzeżenia o poziomie tuszu są tylko szacunkowe i pozwalają na planowanie zapotrzebowania na tusz.



**UWAGA:** Gdy pojawi się komunikat o niskim poziomie tuszu, postaraj się zaopatrzyć w zamienny pojemnik, aby uniknąć opóźnień w drukowaniu. Nie trzeba wymieniać pojemników do czasu spadku jakości wydruku.

---



---

## 4 Usługi WWW

Drukarka obsługuje innowacyjne, internetowe rozwiązania, które ułatwiają uzyskiwanie dostępu do Internetu, korzystanie z dokumentów i szybkie drukowanie — wszystko to bez konieczności używania komputera.

---

 **UWAGA:** Aby można było korzystać z funkcji internetowych drukarki, musi być ona podłączona do Internetu przewodem Ethernet lub przez sieć bezprzewodową. Nie można korzystać z funkcji internetowych, jeśli drukarka jest podłączona kablem USB.

---

W tym rozdziale opisano następujące zagadnienia:

- [Co to są usługi sieci Web?](#)
- [Konfigurowanie usług sieci Web](#)
- [Korzystanie z usług WWW](#)
- [Usuwanie usług WWW](#)

### Co to są usługi sieci Web?

#### HP ePrint

- **HP ePrint** to darmowa usługa firmy HP pozwalająca na drukowanie dokumentów na drukarce z włączoną usługą HP ePrint w dowolnym czasie i z dowolnego miejsca. Jest to tak łatwe, jak wysłanie wiadomości e-mail na adres przypisany drukarce podczas włączania w niej usług WWW. Nie potrzeba sterowników ani specjalnego oprogramowania. Jeśli możesz wysłać wiadomość e-mail, możesz drukować z dowolnego miejsca przy użyciu usługi **HP ePrint**.

---

 **UWAGA:** Możesz założyć konto na stronie [HP Connected](#) i zalogować się, aby skonfigurować ustawienia usługi ePrint. Strona może nie być dostępna we wszystkich krajach.

---

Po założeniu konta na stronie [HP Connected](#) możesz wyświetlać stan zadań drukowania **HP ePrint**, zarządzać kolejką wydruków **HP ePrint**, kontrolować uprawnienia użytkowników do drukowania za pomocą adresu e-mail drukarki **HP ePrint** oraz uzyskać pomoc dotyczącą usługi **HP ePrint**. Strona może nie być dostępna w niektórych regionach.

### Konfigurowanie usług sieci Web

Przed skonfigurowaniem usług WWW upewnij się, że drukarka jest podłączona do Internetu za pomocą połączenia Ethernet lub bezprzewodowego.

Aby skonfigurować usługi WWW, użyj jednej z poniższych metod.

#### Konfigurowanie usług WWW przy użyciu panelu sterowania drukarki

1. Na ekranie początkowym panelu sterowania drukarki zaznacz opcję **Konfiguracja** i naciśnij pozycję OK.
2. Wybierz pozycję **Usługi WWW**, a następnie naciśnij przycisk OK.

3. Naciśnij przycisk OK , aby zaakceptować regulamin usług internetowych HP i skonfigurować usługi WWW.
4. Gdy zostanie wyświetlona prośba o zezwolenie drukarce na sprawdzenie aktualizacji, naciśnij pozycję OK . Na ekranie **Aktualizacja drukarki** wybierz opcję **Automatycznie** i naciśnij pozycję OK .



**UWAGA:** Gdy aktualizacje są dostępne, wykonuj polecenia wyświetlane na ekranie, aby zaktualizować drukarkę.

---

### Konfigurowanie usług WWW przy użyciu wbudowanego serwera WWW

1. Otwórz serwer EWS. Więcej informacji znajdziesz w części Wbudowany serwer WWW.
2. Kliknij kartę **Usługi WWW** .
3. W sekcji **Ustawienia usług WWW** kliknij **Konfiguracja** , kliknij **Kontynuuj** i postępuj zgodnie z instrukcjami wyświetlanymi na ekranie w celu zaakceptowania warunków użytkowania.
4. W przypadku wyświetlenia monitu zezwól drukarce na sprawdzenie i zainstalowanie aktualizacji.



**UWAGA:** Aktualizacje są automatycznie pobierane i instalowane, gdy są dostępne, a następnie drukarka zostaje uruchomiona ponownie.



**UWAGA:** W przypadku wyświetlenia monitu o ustawienia serwera proxy, gdy sieć używa tych ustawień, postępuj zgodnie z instrukcjami wyświetlanymi na ekranie w celu skonfigurowania serwera proxy. Jeśli nie masz szczegółowych ustawień serwera proxy, skontaktuj się z administratorem sieci lub osobą, która skonfigurowała sieć.

---

5. Gdy drukarka jest podłączona do serwera, zostanie wydrukowany arkusz informacyjny. Aby ukończyć konfigurację, postępuj zgodnie z instrukcjami w arkuszu informacyjnym.

## Korzystanie z usług WWW

- Drukowanie przy użyciu funkcji HP ePrint

### Drukowanie przy użyciu funkcji HP ePrint

**HP ePrint** pozwala na drukowanie na drukarce z włączoną usługą HP ePrint w dowolnej chwili i z dowolnego miejsca.

Aby skorzystać z funkcji **HP ePrint** , należy się upewnić, że drukarka jest podłączona do aktywnej sieci zapewniającej dostęp do Internetu.

#### Drukowanie dokumentu za pomocą usługi HP ePrint

1. Upewnij się, że usługi WWW zostały pomyślnie skonfigurowane.  
Więcej informacji znajdziesz w Konfigurowanie usług sieci Web.
2. Na ekranie początkowym panelu sterowania drukarki przewiń w dół ekranu i wybierz opcję **HP ePrint** , a następnie naciśnij pozycję OK . Znajdź adres e-mail **HP ePrint** na ekranie.
3. Wyślij dokument do drukarki pocztą elektroniczną.
  - a. W komputerze lub urządzeniu przenośnym otwórz aplikację poczty e-mail.

---

 **UWAGA:** Informacje na temat korzystania z aplikacji poczty e-mail w komputerze lub urządzeniu przenośnym znajdziesz w dokumentacji dołączonej do aplikacji.

---

- b. Utwórz nową wiadomość e-mail i załącz do niej dokument do wydrukowania.
- c. Wyślij wiadomość e-mail na adres e-mail drukarki.

Drukarka wydrukuje załączony dokument.

---

 **UWAGA:** Wprowadź tylko adres e-mail usługi **HP ePrint** w polu „Do”. Nie wprowadzaj żadnych dodatkowych adresów w pozostałych polach. Serwer **HP ePrint** nie przyjmuje wiadomości e-mail z zadaniami drukowania, jeśli w polu „Do” znajduje się wiele adresów e-mail lub dowolny adres e-mail znajduje się w polu „DW”.

 **UWAGA:** Wiadomość e-mail zostanie wydrukowana zaraz po odebraniu. Podobnie jak z innymi wiadomościami e-mail, nie ma gwarancji, kiedy i czy zostanie ona odebrana. Status wydruku możesz sprawdzić na stronie [HP Connected](#). Strona może nie być dostępna we wszystkich krajach/regionach.

 **UWAGA:** Dokumenty drukowane za pomocą **HP ePrint** mogą się różnić od oryginału. Styl, formatowanie i przepływ tekstu mogą być inne, niż w oryginalnym dokumencie. W przypadku dokumentów, które muszą być drukowane w wyższej jakości (np. dokumenty prawne), zalecamy drukowanie z aplikacji z komputera, w której jest większa kontrola nad wyglądem wydruku.

---

## Usuwanie usług WWW

Skorzystaj z poniższych instrukcji, aby usunąć usługi WWW.

### Usuwanie usług WWW przy użyciu panelu sterowania drukarki

1. Na ekranie początkowym panelu sterowania drukarki zaznacz opcję **Konfiguracja** i naciśnij pozycję OK .
2. Wybierz pozycję **Usługi WWW**, a następnie naciśnij przycisk OK .
3. Na ekranie **Ustawienia usług WWW** wybierz pozycję **Usuń usługi WWW** i naciśnij pozycję OK .

---



## 5 Praca z pojemnikami z tuszem

W tym rozdziale opisano następujące zagadnienia:

- [Informacje na temat pojemników z tuszem i głowicy drukującej](#)
- [Kolorowy atrament jest wykorzystywany w ograniczonym stopniu nawet podczas drukowania wyłącznie z użyciem czarnego pojemnika z tuszem](#)
- [Sprawdzanie poziomu tuszu w pojemnikach](#)
- [Wymiana pojemników z tuszem](#)
- [Pozostałe pojemniki z tuszem](#)
- [Przechowywanie materiałów eksploatacyjnych](#)
- [Przechowywanie anonimowych informacji o wykorzystaniu](#)
- [Informacje dotyczące gwarancji na pojemniki z tuszem](#)

### Informacje na temat pojemników z tuszem i głowicy drukującej

Następujące wskazówki mogą pomóc w utrzymaniu pojemników HP we właściwym stanie technicznym oraz zapewnieniu stałej jakości wydruków.

- Instrukcje w tym podręczniku użytkownika dotyczą wymiany pojemników z tuszem, a nie ich pierwszej instalacji. W przypadku pierwszej instalacji należy postępować zgodnie z instrukcjami na plakacie konfiguracyjnym dostarczonym razem z drukarką.
- Drukarkę zawsze należy wyłączać, naciskając przycisk  (Zasilanie). Umożliwia to zamknięcie głowicy drukującej i jej ochronę przed zniszczeniem.
- Nie czyść głowicy drukującej z tuszem, jeśli nie zachodzi taka potrzeba. Niepotrzebne czyszczenie powoduje utratę tuszu oraz skraca trwałość pojemników.
- Z pojemnikami należy postępować ostrożnie. Upuszczanie, potrząsanie lub nieostrożne obchodzenie się z pojemnikami podczas instalacji może powodować tymczasowe problemy z drukowaniem.
- Jeśli przewożysz drukarkę, wykonaj następujące czynności, aby uniknąć wycieku tuszu z drukarki lub innych uszkodzeń drukarki:
  - Pamiętaj, aby wyłączać drukarkę za pomocą przycisku  (Zasilanie). Przed odłączeniem drukarki zaczekaj, aż ucichną wszystkie dźwięki wskazujące na ruch wewnątrz urządzenia.
  - Drukarka musi być przewożone na płask. Nie wolno jej umieszczać na boku, tyle, przodzie lub górnej powierzchni.

---

 **OSTROŻNIE:** HP zaleca jak najszybsze zainstalowanie brakujących pojemników w celu uniknięcia problemów z jakością druku, możliwością zużycia dodatkowego tuszu lub uszkodzenia systemu atramentowego. Nigdy nie wyłączaj drukarki, gdy brakuje pojemników.

 **UWAGA:** Drukarka nie jest przeznaczona do użytku z systemami stałego zasilania atramentem. Aby wznowić drukowanie, usuń system stałego zasilania atramentem i zainstaluj oryginalne pojemniki z tuszem HP (lub zgodne).

 **UWAGA:** Ta drukarka jest przeznaczona do pracy z pojemnikami z tuszem do momentu ich opróżnienia. Ponowne napełnianie pojemników przed wyczerpaniem tuszu może spowodować błąd drukarki. W takim przypadku należy włożyć nowy pojemnik z tuszem (oryginalny pojemnik HP lub zgodny), aby kontynuować drukowanie.

---

## Kolorowy atrament jest wykorzystywany w ograniczonym stopniu nawet podczas drukowania wyłącznie z użyciem czarnego pojemnika z tuszem

Atrament jest zużywany na wiele sposobów w procesie drukowania. Zasadniczo atrament jest wykorzystywany do drukowania dokumentów, zdjęć i innych podobnych materiałów. Jednakże zużycie niewielkiej ilości atramentu jest konieczne do utrzymania poprawnego funkcjonowania głowicy drukującej. Niewielka ilość atramentu pozostaje w drukarce, a część wyparowuje. Więcej informacji na temat zużycia atramentu znajduje się na stronie [www.hp.com/go/learnaboutsupplies](http://www.hp.com/go/learnaboutsupplies) w obszarze **Tusz HP**. (Może być konieczny wybór kraju/regionu za pomocą przycisku **Select Country** (Wybierz kraj) na stronie).

## Sprawdzanie poziomu tuszu w pojemnikach

Szacowane poziomy tuszu można sprawdzić przy użyciu oprogramowania drukarki lub jej panelu sterowania.

### Sprawdzanie poziomów tuszu z panelu sterowania drukarki

1. Na ekranie początkowym wybierz opcję **Informacje o tuszu** i naciśnij pozycję OK.
2. Wybierz opcję **Szac. poz. tuszu** (wybraną domyślnie), a następnie naciśnij przycisk OK.

### Sprawdzanie poziomu tuszu za pomocą oprogramowania drukarki HP (Windows)

1. Otwórz oprogramowanie drukarki HP.
2. W głównym menu oprogramowania drukarki kliknij pozycję **Szac. poz. tuszu**.

### Aby sprawdzić poziom atramentu za pomocą oprogramowania HP oprogramowanie drukarki (OS X)

1. Otwórz program HP Utility.  
HP Utility znajduje się w folderze **Hewlett-Packard** w folderze **Aplikacje** na najwyższym poziomie drzewa dla danego dysku twardego.
2. Wybierz HP OfficeJet Pro 8210 z listy urządzeń zlokalizowanej po lewej stronie okna.
3. Kliknij przycisk **Stan materiałów**.  
Zostaną wyświetlone szacunkowe poziomy tuszu.
4. Kliknij przycisk **Wszystkie ustawienia**, aby powrócić do okna **Informacje i pomoc techniczna**.

 **UWAGA:** Jeśli został zainstalowany napełniany lub regenerowany pojemnik z tuszem, lub gdy pojemnik był używany w innej drukarce, wskaźnik poziomu tuszu może być niedokładny lub niedostępny.

 **UWAGA:** Ostrzeżenia o poziomie tuszu i diody podają przybliżone dane wyłącznie w celu planowania. Gdy pojawi się ostrzeżenie o niskim poziomie tuszu, postaraj się zaopatrzyć w nowy pojemnik, aby uniknąć opóźnień w drukowaniu. Do momentu wyświetlenia monitu nie trzeba wymieniać pojemników.

 **UWAGA:** Tusz z pojemników jest wykorzystywany na szereg sposobów w procesie drukowania, w tym w procesie inicjowania, który przygotowuje drukarkę i pojemniki do drukowania, oraz w procesie serwisowania głowicy, który utrzymuje czystość dysz i prawidłowy przepływ. Po zakończeniu używania pojemnika pozostaje w nim niewielka ilość tuszu. Więcej informacji znajdziesz w [www.hp.com/go/inkusage](http://www.hp.com/go/inkusage).

---

## Wymiana pojemników z tuszem

Jeśli nie masz zamiennych pojemników z tuszem do drukarki, patrz [Pozostałe pojemniki z tuszem](#). Nie wszystkie pojemniki są dostępne w każdym kraju/regionie.

 **OSTROŻNIE:** HP zaleca jak najszybsze zainstalowanie brakujących pojemników w celu uniknięcia problemów z jakością druku, możliwości zużycia dodatkowego tuszu lub uszkodzenia systemu atramentowego. Nigdy nie wyłączaj drukarki, gdy brakuje pojemników z tuszem.

---

Aby uzyskać więcej informacji na temat recyklingu zużytych materiałów eksploatacyjnych, zob. [Program recyklingu materiałów eksploatacyjnych do drukarek atramentowych firmy HP](#).

### Wymiana pojemników z tuszem

1. Sprawdź, czy drukarka jest włączona.
2. Otwórz drzwiczki dostępu do pojemników z tuszem.

 **UWAGA:** Zaczekaj aż karetki zatrzymają się zanim przejdziesz do następnego kroku.

---

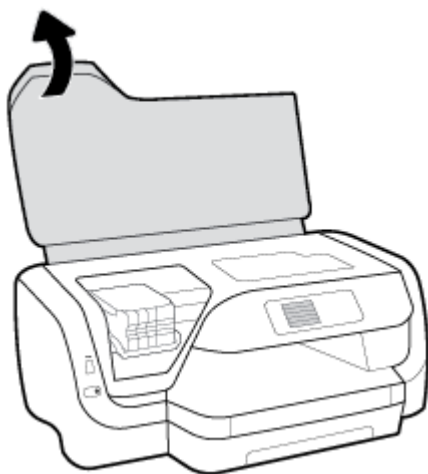

3. Naciśnij przednią część pojemnika z tuszem, aby zwolnić zatrzask, i wyjmij pojemnik z gniazda.

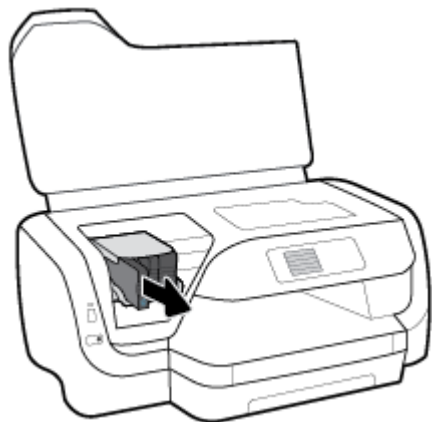
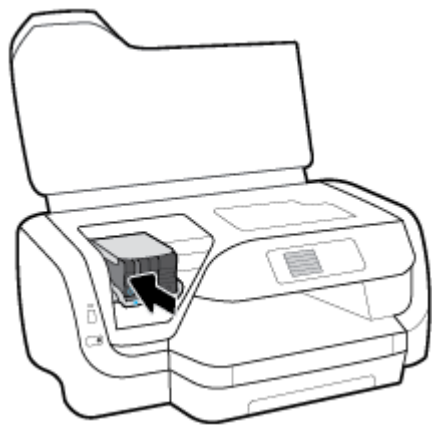

4. Wyjmij nowy wkład z opakowania.
5. Wsuń pojemnik do gniazda, aż zatrzaśnie się na miejscu.

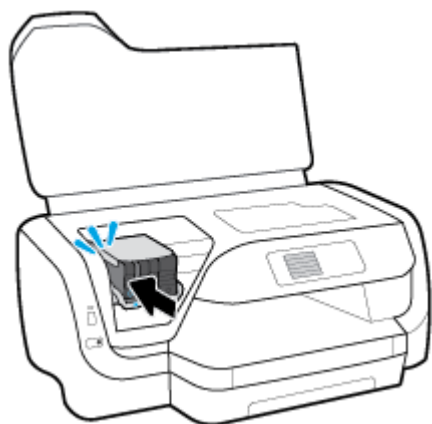

Kolory na pojemnikach z tuszem powinny zgadzać się z oznaczeniami na gniazdach.

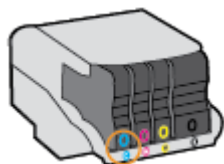

6. Powtórz czynności opisane w punktach od 3 do 5 dla każdego z wymienianych pojemników z tuszem.
7. Zamknij drzwiczki dostępu do pojemników z tuszem.

## Pozostałe pojemniki z tuszem

Aby zamówić pojemniki z tuszem, przejdź do strony [www.hp.com](http://www.hp.com) . (obecnie niektóre części strony internetowej firmy HP są dostępne tylko w języku angielskim). Zamawianie kaset drukujących przez Internet nie jest dostępne we wszystkich krajach/regionach. W przypadku wielu krajów podane zostały jednak informacje na temat składania zamówień przez telefon, lokalizacji najbliższych sklepów lub drukowania listy zakupów. Można także odwiedzić stronę [www.hp.com/buy/supplies](http://www.hp.com/buy/supplies) , aby uzyskać informacje na temat kupowania produktów HP w danym kraju.

Używaj wyłącznie zamiennych pojemników z tuszem z tym samym numerem pojemnika co wymieniany. Numer wkładu atramentowego można znaleźć w następujących miejscach:

- Na etykiecie wymienianego pojemnika z tuszem.
- Na naklejce wewnątrz drukarki. Aby odnaleźć naklejkę, otwórz drzwiczki dostępu do pojemników z tuszem.
- We wbudowanym serwerze WWW, klikając kartę **Narzędzia** , a następnie klikając opcję **Poziom tuszu** w sekcji **Informacje o produkcie**. Więcej informacji znajdziesz w **Wbudowany serwer WWW**.



**UWAGA:** Startowy pojemnik z tuszem dostarczany z drukarką nie jest dostępny do zakupu.

## Przechowywanie materiałów eksploatacyjnych

- Pojemniki z tuszem przechowuj zamknięte w oryginalnym opakowaniu, aż do momentu ich użycia.
- Pojemniki z tuszem można pozostawić w drukarce przez dłuższy czas. Jednakże aby zapewnić optymalny stan pojemnika z tuszem, należy wyłączać drukarkę we właściwy sposób, naciskając przycisk  (Zasilanie)
- Pojemniki z tuszem przechowuj w temperaturze pokojowej (15–35°C).

## Przechowywanie anonimowych informacji o wykorzystaniu

Pojemniki z tuszem HP stosowane w tej drukarce zawierają układ pamięci, który pomaga przy eksploatacji drukarki. Dodatkowo układ pamięci zapisuje ograniczony zestaw anonimowych informacji na temat użycia drukarki, który może zawierać następujące informacje: liczbę stron wydrukowanych z użyciem tego pojemnika, pokrycie stron, częstotliwość drukowania oraz użyte tryby drukowania.

Informacje te pomagają w projektowaniu nowych drukarek HP, które spełniają potrzeby klientów. Dane zbierane z układu pamięci pojemnika nie zawierają informacji, które mogłyby zostać użyte do identyfikacji klienta lub użytkownika pojemnika bądź drukarki.

Firma HP zbiera próbki danych z układów pamięci pojemników zwracanych do firmy HP w ramach bezpłatnego programu zwrotu i recyklingu (HP Planet Partners: [www.hp.com/recycle](http://www.hp.com/recycle) ). Dane te są odczytywane z próbek i badane w celu ulepszenia przyszłych drukarek firmy HP. Dostęp do tych danych mogą mieć także partnerzy HP, którzy pomagają firmie HP w recyklingu pojemników z tuszem.

Poza tym każdy, kto znajdzie się w posiadaniu pojemnika może uzyskać dostęp do tych anonimowych danych zapisanych w układzie pamięci. Jeżeli nie chcesz umożliwiać dostępu do tych danych, możesz dezaktywować układ pamięci. Jednak po jego wyłączeniu pojemnik z tuszem nie będzie mógł już działać w drukarce HP.

Jeśli obawiasz się udostępniania tych anonimowych informacji, możesz sprawić, by były one niedostępne, uniemożliwiając układowi pamięci zbieranie informacji o użyciu drukarki:



## Wyłączenie funkcji zbierania informacji o użytkowaniu

1. Na ekranie początkowym panelu sterowania drukarki zaznacz opcję **Konfiguracja** i naciśnij pozycję OK .
2. Wybierz **Ustawienia drukarki** , a następnie naciśnij przycisk OK .
3. Wybierz **Preferencje** , a następnie naciśnij przycisk OK .
4. Przewiń, aby wybrać opcję **Zbieraj anonimowe informacje o użyciu**, a następnie naciśnij pozycję OK .
5. Wybierz **Nie świeci** , a następnie naciśnij przycisk OK .



**UWAGA:** Po wyłączeniu funkcji zbierania informacji o wykorzystaniu drukarki można nadal korzystać z pojemnika z tuszem w drukarce HP.

## Informacje dotyczące gwarancji na pojemniki z tuszem

Gwarancja na pojemniki z tuszem firmy HP ma zastosowanie, jeśli produkt jest używany w przeznaczony dla niego drukarce firmy HP. Gwarancja ta nie obejmuje tuszów HP, które zostały ponownie napełnione, odnowione, niewłaściwie użyte lub przerobione.

W okresie obowiązywania gwarancji produkt podlega takiej gwarancji dopóty, dopóki atrament HP nie wyczerpał się. Data wygaśnięcia gwarancji (w formacie RRRR/MM) znajduje się na produkcie.

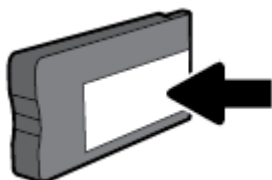

---

## 6 Konfiguracja sieci

Dodatkowe ustawienia zaawansowane są dostępne na stronie startowej drukarki (wbudowany serwer WWW lub EWS). Więcej informacji znajdziesz w [Wbudowany serwer WWW](#).

W tym rozdziale opisano następujące zagadnienia:

- [Konfiguracja drukarki do komunikacji bezprzewodowej](#)
- [Zmiana ustawień sieci](#)
- [Korzystanie z usługi Wi-Fi Direct](#)

### Konfiguracja drukarki do komunikacji bezprzewodowej

- [Przed rozpoczęciem](#)
- [Konfiguracja drukarki w sieci bezprzewodowej](#)
- [Zmiana typu połączenia](#)
- [Testowanie połączenia bezprzewodowego](#)
- [Włączanie i wyłączanie funkcji sieci bezprzewodowej drukarki](#)



**UWAGA:** Jeśli podczas podłączania drukarki wystąpią problemy, zobacz [Problemy z siecią i połączeniem](#).



**WSKAZÓWKA:** Więcej informacji na temat bezprzewodowego konfigurowania i używania drukarki można znaleźć w witrynie HP Wireless Printing Center ( [www.hp.com/go/wirelessprinting](http://www.hp.com/go/wirelessprinting) ).

---

### Przed rozpoczęciem

Wykonaj poniższe czynności:

- Drukarka nie jest podłączona do sieci za pomocą kabla Ethernet.
- Sieć bezprzewodowa jest skonfigurowana i działa prawidłowo.
- Drukarka i komputery z niej korzystające znajdują się w tej samej sieci (podsięci).

Podczas podłączania drukarki może zostać wyświetlony monit o wprowadzenie nazwy sieci bezprzewodowej (SSID) i hasła:

- Nazwa sieci bezprzewodowej to nazwa posiadanej sieci.
- Hasło sieci bezprzewodowej uniemożliwia innym osobom połączenie z siecią bezprzewodową bez zezwolenia. Zależnie od wymaganego poziomu zabezpieczeń sieć bezprzewodowa może być zabezpieczona hasłem WPA lub kluczem WEP.

Jeśli nazwa sieci lub klucz zabezpieczający nie zostały zmienione od czasu konfiguracji sieci, możesz czasami odnaleźć je na spodzie lub z boku routera bezprzewodowego.

Jeśli nie możesz odnaleźć nazwy sieci lub hasła zabezpieczającego, albo nie pamiętasz tych informacji, skorzystaj z dokumentacji dostarczonej z komputerem lub routerem bezprzewodowym. Jeśli wciąż nie możesz odnaleźć tych informacji, skontaktuj się z administratorem sieci lub osobą, która skonfigurowała sieć bezprzewodową.



## Konfiguracja drukarki w sieci bezprzewodowej

Użyj Kreatora konfiguracji łącza bezprzewodowego dostępnego na wyświetlaczu panelu sterowania drukarki, aby skonfigurować komunikację bezprzewodową.

---

 **UWAGA:** Przed kontynuowaniem zapoznaj się z listą w sekcji [Przed rozpoczęciem](#).

---

1. Na panelu sterowania drukarki naciśnij przycisk  (**Sieć bezprzewodowa**).
2. Naciśnij pozycję  (przycisk wyboru), aby wybrać pozycję **Ustawienia**.
3. Wybierz opcję **Ust. kom. bezprz.** i naciśnij pozycję OK.
4. Wybierz opcję **Kreator konfiguracji łącza bezprzewodowego**, a następnie naciśnij pozycję OK.
5. Postępuj zgodnie z instrukcjami na wyświetlaczu, aby zakończyć instalację.

Jeśli drukarka jest już używana z innym rodzajem połączenia, np. USB, postępuj zgodnie z instrukcjami w części [Zmiana typu połączenia](#), aby skonfigurować drukarkę w sieci bezprzewodowej.

## Zmiana typu połączenia

Po zainstalowaniu oprogramowania drukarki HP i podłączeniu drukarki do komputera lub do sieci możesz użyć oprogramowania do zmiany typu połączenia (np. z połączenia USB na połączenie bezprzewodowe).

---

 **UWAGA:** Podłączenie kabla Ethernet wyłącza funkcje sieci bezprzewodowej w drukarce.

---

### Zmiana z połączenia Ethernet na połączenie bezprzewodowe (Windows)

1. Odłącz kabel Ethernet od drukarki.
2. Otwórz oprogramowanie drukarki po zainstalowaniu.  
Uruchom Kreatora konfiguracji łącza bezprzewodowego, aby nawiązać połączenie bezprzewodowe. Więcej informacji znajdziesz w [Konfiguracja drukarki w sieci bezprzewodowej](#).

### Zmiana z połączenia USB na połączenie bezprzewodowe (Windows)

Przed kontynuowaniem zapoznaj się z listą w sekcji [Przed rozpoczęciem](#).

1. Otwórz oprogramowanie drukarki HP. Więcej informacji znajdziesz w sekcji [Otwieranie oprogramowania drukarki HP \(Windows\)](#).
2. Kliknij menu **Narzędzia**.
3. Kliknij opcję **Konfiguracja i oprogramowanie urządzenia**.
4. Wybierz **Zmień drukarkę podłączoną przez USB na bezprzewodową**. Postępuj zgodnie z instrukcjami wyświetlanymi na ekranie.

### Zmiana z połączenia USB na połączenie bezprzewodowe (OS X)

1. Podłącz drukarkę do sieci bezprzewodowej.
2. Na stronie [123.hp.com](http://123.hp.com) można zmienić połączenie drukarki na bezprzewodowe.



Dowiedz się, jak zmienić połączenie USB na bezprzewodowe. [Kliknij tutaj, aby przejść na stronę z dodatkowymi informacjami](#). — w chwili obecnej ta strona internetowa może nie być dostępna we wszystkich językach.

## Zmiana z połączenia bezprzewodowego na połączenie USB lub Ethernet (Windows)

- Podłącz kabel USB lub Ethernet do drukarki.



## Zmiana z połączenia bezprzewodowego na połączenie USB lub Ethernet (OS X)

1. Otwórz program **Preferencje systemowe**.
2. Kliknij opcję **Drukarki i skanery**.
3. Wybierz w lewym okienku swoją drukarkę i kliknij - na dole listy. Wykonaj tę czynność dla pozycji faksu, jeśli taka istnieje dla bieżącego połączenia.
4. Podłącz drukarkę do komputera lub sieci, korzystając z kabla USB lub Ethernet.
5. Kliknij znak + poniżej listy drukarek, po lewej stronie.
6. Wybierz nową drukarkę z listy.
7. Wybierz nazwę modelu drukarki z menu podręcznego **Użyj**.
8. Kliknij **Dodaj**.

## Testowanie połączenia bezprzewodowego

Wydrukuj raport z testu sieci bezprzewodowej, aby uzyskać informacje na temat połączenia bezprzewodowego drukarki. Raport z testu sieci bezprzewodowej zawiera informacje na temat stanu drukarki, adresu sprzętowego (MAC) i adresu IP. W przypadku problemu z siecią bezprzewodową lub niepowodzenia podczas próby połączenia raport z testu połączenia bezprzewodowego zawiera także informacje diagnostyczne. Jeśli drukarka jest podłączona do sieci, raport z testu podaje informacje na temat ustawień sieciowych.

Drukowanie raportu z testu sieci bezprzewodowej

1. Na panelu sterowania drukarki naciśnij przycisk  (**Sieć bezprzewodowa**).
2. Naciśnij pozycję  (przycisk wyboru), aby wybrać pozycję **Ustawienia**.
3. Wybierz pozycję **Raporty drukowania** i naciśnij pozycję OK.
4. Wybierz opcję **Raport z testu**, a następnie naciśnij pozycję OK.



## Włączanie i wyłączanie funkcji sieci bezprzewodowej drukarki

Niebieski wskaźnik sieci bezprzewodowej na panelu sterowania drukarki świeci się, gdy funkcja komunikacji bezprzewodowej w drukarce jest włączona.



**UWAGA:** Podłączenie do drukarki kabla Ethernet powoduje automatyczne wyłączenie funkcji i wskaźnika sieci bezprzewodowej.

Jeśli drukarka nie była wcześniej podłączana do sieci bezprzewodowej, włączenie funkcji bezprzewodowej automatycznie uruchomi Kreatora konfiguracji łącza bezprzewodowego.

1. Na panelu sterowania drukarki naciśnij przycisk  (**Sieć bezprzewodowa**).
2. Naciśnij pozycję  (przycisk wyboru), aby wybrać pozycję **Ustawienia**.
3. Wybierz opcję **Ust. kom. bezprz.** i naciśnij pozycję OK.
4. Wybierz opcję **Bezprzewodowe** (wybrana domyślnie) i naciśnij pozycję OK.
5. Wybierz opcję **Włączone** lub **Wyłączone**, a następnie naciśnij przycisk OK.

## Zmiana ustawień sieci

Za pomocą panelu sterowania można skonfigurować połączenie bezprzewodowe drukarki i zarządzać nim oraz wykonywać szereg operacji zarządzania siecią. Obejmuje to przeglądanie i zmianę ustawień sieciowych, przywracanie domyślnych ustawień sieciowych oraz włączanie i wyłączenie funkcji komunikacji bezprzewodowej.

---

**OSTROŻNIE:** Dla wygody użytkownika udostępniono ustawienia sieciowe. Mimo to niektóre ustawienia, takie jak szybkość łącza, adres IP, brama domyślna i ustawienia zapory, powinny być zmieniane tylko przez zaawansowanych użytkowników.

---

### Drukowanie ustawień sieci

Wykonaj jedną z następujących procedur:

- Na panelu sterowania drukarki naciśnij przycisk  (**Sieć bezprzewodowa**). Zostanie wyświetlony ekran stanu sieci. Wybierz opcję **Drukuj info**, naciskając pozycję OK.
- Na ekranie początkowym panelu sterowania drukarki zaznacz opcję **Konfiguracja** i naciśnij pozycję OK. Wybierz pozycję **Raporty drukowania** i naciśnij pozycję OK. Wybierz pozycję **Konfiguracja sieci** i naciśnij pozycję OK.

### Ustawianie prędkości łącza

Możesz zmienić prędkość przesyłu danych w sieci. Domyślnym ustawieniem jest **Automat**.

1. Na ekranie początkowym panelu sterowania drukarki wybierz pozycję **Sieć** i naciśnij pozycję OK.
2. Wybierz opcję **Ustawienia Ethernet** (wybrane domyślnie) i naciśnij pozycję OK.
3. Wybierz pozycję **Ustawienia zaawansowane** i naciśnij pozycję OK.
4. Przewiń, aby wybrać opcję **Szybkość łącza** i naciśnij pozycję OK.
5. Wybierz opcję zgodną z posiadaną kartą sieciową i naciśnij pozycję OK.

### Zmiana ustawień IP

Domyślnym ustawieniem IP jest **Automatyczny**, które powoduje automatyczne ustawienie adresu IP. Jeżeli jesteś użytkownikiem zaawansowanym i chcesz użyć innych ustawień (np. adres IP, maska podsieci lub brama domyślna), możesz zmienić je ręcznie.

---

**WSKAZÓWKA:** Przed ręcznym ustawieniem adresu IP zaleca się podłączenie drukarki do sieci przy użyciu trybu automatycznego. Umożliwi to routerowi skonfigurowanie innych wymaganych ustawień drukarki, np. maskę podsieci, bramę domyślną czy adres serwera DNS.

---

**OSTROŻNIE:** Postępuj ostrożnie podczas ręcznego przypisywania adresu IP. Jeśli wprowadzisz nieprawidłowy adres IP w trakcie instalacji, elementy sieciowe nie będą mogły połączyć się z drukarką.

---

1. Na ekranie początkowym panelu sterowania drukarki wybierz pozycję **Sieć** i naciśnij pozycję OK.
2. Wybierz pozycję **Ustawienia Ethernet** lub **Ustawienia komunikacji bezprzewodowej** i naciśnij pozycję OK.
3. Wybierz pozycję **Ustawienia zaawansowane** i naciśnij pozycję OK.
4. Wybierz opcję **Ustawienia IP** (aktywna domyślnie) i naciśnij pozycję OK.
5. Gdy zostanie wyświetlona informacja, że zmiana adresu IP spowoduje usunięcie drukarki z sieci, naciśnij pozycję OK, aby kontynuować.

6. Opcja **Automatycznie** jest domyślnie wybrana. Aby zmienić ustawienia ręcznie, wybierz opcję **Ręcznie** i naciśnij pozycję OK . Wprowadź odpowiednie informacje dla poniższych ustawień.
  - **Adres IP**
  - **Maska podsieci**
  - **Brama domyślna**
  - **Adres DNS**Aby wprowadzić informacje o danych ustawieniach wybierz żądane ustawienie i naciśnij pozycję OK .
7. Po wprowadzeniu zmian wybierz opcję **Zastosuj**, naciskając pozycję **⇒** (przycisk wyboru).
8. Naciśnij przycisk OK .

## Korzystanie z usługi Wi-Fi Direct

Dzięki funkcji Wi-Fi Direct możesz drukować bezprzewodowo z komputera, smartfonu, tabletu lub innego urządzenia obsługującego łączność bezprzewodową, przy czym nie musisz nawiązywać połączenia z istniejącą siecią Wi-Fi.



### Wskazówki dotyczące korzystania z funkcji Wi-Fi Direct

- Upewnij się, że w komputerze lub urządzeniu przenośnym jest zainstalowane wymagane oprogramowanie.
  - Jeśli korzystasz z komputera, sprawdź, czy zostało zainstalowane oprogramowanie drukarki HP.  
Jeśli na komputerze nie zainstalowano oprogramowania drukarki HP, najpierw nawiąż połączenie z siecią Wi-Fi Direct, a następnie zainstaluj to oprogramowanie. Wybierz opcję **Bezprzewodowe**, gdy oprogramowanie drukarki wyświetli pytanie o typ połączenia.
  - Jeśli korzystasz z urządzenia przenośnego, sprawdź, czy została zainstalowana zgodna aplikacja do drukowania. Aby uzyskać więcej informacji na temat drukowania bezprzewodowego, odwiedź stronę [www.hp.com/global/us/en/eprint/mobile\\_printing\\_apps.html](http://www.hp.com/global/us/en/eprint/mobile_printing_apps.html).
- Sprawdź, czy funkcja Wi-Fi Direct w drukarce jest włączona.
- Z tego samego połączenia przy użyciu funkcji Wi-Fi Direct może korzystać do pięciu komputerów i urządzeń przenośnych jednocześnie.
- Funkcji Wi-Fi Direct można również używać, gdy drukarka jest połączona z komputerem za pomocą kabla USB lub z siecią za pomocą połączenia bezprzewodowego.
- Za pomocą funkcji Wi-Fi Direct komputer, urządzenie przenośne ani drukarka nie może się łączyć z Internetem.
- Hasło funkcji Wi-Fi Direct: Jeśli metoda połączenia przez Wi-Fi Direct ma w drukarce ustawienie **Automatycznie**, hasło to „12345678”. Jeśli metoda połączenia przez Wi-Fi Direct ma w drukarce ustawienie **Ręcznie**, hasłem jest ciąg losowych 8 cyfr.

Aby sprawdzić hasło funkcji Wi-Fi Direct drukarki, naciśnij pozycję  (przycisk Wi-Fi Direct) na panelu sterowania. Hasło funkcji Wi-Fi Direct pojawi się na panelu sterowania.

### Włączanie funkcji Wi-Fi Direct

1. Wykonaj jedną z następujących czynności:

- Na panelu sterowania drukarki naciśnij pozycję  (przycisk Wi-Fi Direct).
  - Na ekranie początkowym panelu sterowania drukarki przewiń w dół, zaznacz opcję Wi-Fi Direct i naciśnij pozycję OK .
2. Naciśnij pozycję  (przycisk wyboru), aby wybrać pozycję **Ustawienia**.
  3. Wybierz pozycję Wi-Fi Direct (zaznaczone domyślnie) i naciśnij pozycję OK .
  4. Wybierz pozycję **Wł.** i naciśnij pozycję OK .

### **Drukowanie z urządzenia przenośnego wyposażonego w możliwości komunikacji bezprzewodowej, które obsługuje funkcję Wi-Fi Direct**

Upewnij się, że na urządzeniu przenośnym zainstalowana jest najnowsza wersja modułu dodatkowego HP Print Service. Ten moduł dodatkowy można pobrać z serwisu aplikacji Google Play.

1. Upewnij się, że na drukarce została włączona funkcja Wi-Fi Direct.
2. Włącz funkcję Wi-Fi Direct w urządzeniu przenośnym. Więcej informacji na ten temat znajduje się w dokumentacji dostarczonej z urządzeniem przenośnym.
3. W urządzeniu przenośnym wybierz dokument z aplikacji umożliwiającej drukowanie, a następnie wybierz opcję jego wydrukowania.

Zostanie wyświetlona lista dostępnych drukarek.

4. Na liście dostępnych drukarek wybierz nazwę z funkcji Wi-Fi Direct, np. **DIRECT-\*\*-HP OfficeJet Pro XXXX** (gdzie \*\* to unikalne znaki identyfikujące drukarkę, a XXXX to model drukarki widoczny na jej obudowie), aby podłączyć urządzenie mobilne.

Jeśli urządzenie mobilne nie połączy się z drukarką w sposób automatyczny, wykonaj instrukcje wyświetlane na panelu sterowania drukarki w celu nawiązania połączenia z nią. Jeśli na panelu sterowania drukarki zostanie wyświetlony kod PIN, wprowadź kod PIN w urządzeniu mobilnym.

Gdy urządzenie mobilne pomyślnie połączy się z drukarką, drukarka zacznie drukować.

### **Drukowanie z urządzenia przenośnego wyposażonego w możliwości komunikacji bezprzewodowej, które nie obsługuje funkcji Wi-Fi Direct**

Upewnij się, że na urządzeniu przenośnym jest zainstalowana zgodna aplikacja do drukowania. Więcej informacji można znaleźć na stronie HP Mobile Printing dostępnej pod adresem [www.hp.com/go/mobileprinting](http://www.hp.com/go/mobileprinting) . Jeśli lokalna wersja tej strony internetowej nie jest dostępna w Twoim kraju/regionie lub języku, może nastąpić przekierowanie na stronę HP Mobile Printing w innym kraju/regionie lub języku.

1. Upewnij się, że na drukarce została włączona funkcja Wi-Fi Direct.
2. Włącz połączenie Wi-Fi w urządzeniu przenośnym. Więcej informacji na ten temat znajduje się w dokumentacji dostarczonej z urządzeniem przenośnym.



**UWAGA:** Jeśli urządzenie przenośne nie obsługuje połączeń Wi-Fi, nie będzie można korzystać z funkcji Wi-Fi Direct.

3. Podłącz urządzenie przenośne do nowej sieci. Postępuj według normalnych procedur podłączania do nowej sieci bezprzewodowej lub punktu dostępowego typu hotspot. Z listy sieci bezprzewodowych wybierz nazwę sieci Wi-Fi Direct, np. **DIRECT-\*\*-HP OfficeJet Pro XXXX** (gdzie \*\* to unikalne znaki identyfikujące drukarkę, a XXXX to model drukarki widoczny na jej obudowie).

Po wyświetleniu monitu podaj hasło funkcji Wi-Fi Direct.

4. Wydrukuj dokument.

## Drukowanie z komputera z funkcją komunikacji bezprzewodowej (Windows)

1. Upewnij się, że na drukarce została włączona funkcja Wi-Fi Direct.
2. Włącz połączenie Wi-Fi w komputerze. Więcej informacji na ten temat znajduje się w dokumentacji dostarczonej z komputerem.



**UWAGA:** Jeśli komputer nie obsługuje połączeń Wi-Fi, nie będzie można korzystać z funkcji Wi-Fi Direct.

3. Podłącz komputer do nowej sieci. Postępuj według normalnych procedur podłączania do nowej sieci bezprzewodowej lub punktu dostępowego typu hotspot. Z listy sieci bezprzewodowych wybierz nazwę sieci Wi-Fi Direct, np. **DIRECT-\*\*-HP OfficeJet Pro XXXX** (gdzie \*\* to unikalne znaki identyfikujące drukarkę, a XXXX to model drukarki widoczny na jej obudowie).

Po wyświetleniu monitu podaj hasło funkcji Wi-Fi Direct.

4. Przejdź do kroku 5, jeśli drukarka została zainstalowana i podłączona do komputera za pośrednictwem sieci bezprzewodowej. Jeśli drukarka została zainstalowana i połączona z komputerem przy użyciu kabla USB, postępuj zgodnie z poniższymi wskazówkami, aby zainstalować program oprogramowanie drukarki przy użyciu połączenia Wi-Fi Direct.
  - a. Otwórz oprogramowanie drukarki HP. Więcej informacji znajdziesz w sekcji [Otwieranie oprogramowania drukarki HP \(Windows\)](#).
  - b. Kliknij menu **Narzędzia**.
  - c. Kliknij opcję **Konfiguracja i oprogramowanie urządzenia**, a następnie wybierz opcję **Podłącz nową drukarkę**.



**UWAGA:** Jeśli drukarka była wcześniej zainstalowana przez USB, a teraz chcesz połączyć ją przez Wi-Fi Direct, nie wybieraj opcji **Konwertuj połączenie drukarki z USB na bezprzewodowe**.

- d. Po wyświetleniu ekranu oprogramowania **Opcje połączenia** wybierz opcję **Bezprzewodowe**.
  - e. Wybierz drukarkę HP z listy wykrytych drukarek.
  - f. Postępuj zgodnie z instrukcjami wyświetlanymi na ekranie.
5. Wydrukuj dokument.

## Drukowanie z komputera z funkcją komunikacji bezprzewodowej (OS X)

1. Upewnij się, że na drukarce została włączona funkcja Wi-Fi Direct.
2. Włącz funkcję Wi-Fi w komputerze.

Aby uzyskać więcej informacji, zobacz dokumentację dostarczoną przez firmę Apple.
3. Kliknij ikonę Wi-Fi i wybierz nazwę sieci Wi-Fi Direct, np. **DIRECT-\*\*-HP OfficeJet Pro XXXX** (gdzie \*\* to unikalne znaki identyfikujące drukarkę, a XXXX to model drukarki widoczny na jej obudowie).

Jeśli funkcja Wi-Fi Direct jest włączona z zabezpieczeniami, wprowadź hasło po wyświetleniu monitu.
4. Dodaj drukarkę.
  - a. Otwórz program **Preferencje systemowe**.
  - b. Kliknij opcję **Drukarki i skanery**.
  - c. Kliknij znak + poniżej listy drukarek, po lewej stronie.
  - d. Wybierz drukarkę z listy wykrytych drukarek (w prawej kolumnie obok nazwy drukarki jest wyświetlany wyraz „Bonjour”) i kliknij przycisk **Dodaj**.





[Kliknij tutaj](#), aby przejść do rozwiązywania problemów online dla funkcji Wi-Fi Direct lub uzyskać więcej pomocy dotyczącej konfiguracji funkcji Wi-Fi Direct — w chwili obecnej ta strona internetowa może nie być dostępna we wszystkich językach.

---

# 7 Narzędzia zarządzania drukarką

W tym rozdziale opisano następujące zagadnienia:

- [Przybornik \(Windows\)](#)
- [Narzędzie HP Utility \(OS X\)](#)
- [Wbudowany serwer WWW](#)
- [oprogramowanie HP Web Jetadmin](#)

## Przybornik (Windows)

Przybornik zapewnia informacje o konserwacji drukarki.

### Otwieranie Przybornika

1. Otwórz oprogramowanie drukarki HP. Więcej informacji znajdziesz w [Otwieranie oprogramowania drukarki HP \(Windows\)](#).
2. Kliknij opcję **Drukowanie**.
3. Kliknij opcję **Konserwacja drukarki**.

## Narzędzie HP Utility (OS X)

Program HP Utility udostępnia narzędzia umożliwiające konfigurowanie ustawień druku, kalibrowanie urządzenia, zamawianie materiałów eksploatacyjnych online i wyszukiwanie informacji pomocy technicznej w Internecie.

---

 **UWAGA:** Funkcje dostępne w narzędziu HP Utility są zależne od wybranej drukarki.

Wskazania i ostrzeżenia o poziomie tuszu są tylko szacunkowe i pozwalają na planowanie zapotrzebowania na tusz. Gdy pojawi się ostrzeżenie o niskim poziomie tuszu, postaraj się zaopatrzyć w zamienną kasetę, aby uniknąć opóźnień w drukowaniu. Kaset z tuszem nie trzeba wymieniać do czasu spadku jakości wydruku.

Kliknij dwukrotnie narzędzie HP Utility znajdujące się w folderze **HP** w folderze **Zastosowania** na najwyższym poziomie dysku twardego.

## Wbudowany serwer WWW

Jeśli drukarka jest podłączona do sieci, można używać wbudowanego serwera WWW (EWS) do wyświetlania informacji o stanie, zmiany ustawień i zarządzania urządzeniem przy użyciu komputera.

---

 **UWAGA:** Do wyświetlenia lub zmiany niektórych ustawień może być potrzebne hasło.

 **UWAGA:** Wbudowany serwer internetowy można otworzyć i korzystać z niego bez połączenia z Internetem. Jednak wówczas nie są dostępne niektóre funkcje.

- [Informacje o plikach cookie](#)
- [Otwieranie wbudowanego serwera WWW](#)
- [Nie można otworzyć wbudowanego serwera internetowego](#)

## Informacje o plikach cookie

Podczas przeglądania strony internetowej wbudowany serwer internetowy (EWS) zapisuje na dysku twardym małe pliki tekstowe (pliki cookie). Pliki cookie pozwalają serwerowi EWS rozpoznać dany komputer podczas następnego przeglądania tej samej strony. Na przykład jeśli we wbudowanym serwerze internetowym została wybrana wersja językowa, plik cookie zawiera informację o tym fakcie, w związku z czym przy następnym otwarciu strona taka zostanie wyświetlona w wybranej wersji językowej. Niektóre pliki cookie (np. pliki zawierające preferencje klienta) są przechowywane na komputerze do momentu ich ręcznego usunięcia.

Przeglądarkę można skonfigurować tak, aby akceptowała wszystkie pliki cookie, albo tak, aby wyświetlała alerty za każdym razem, gdy pliki cookie mają zostać zapisane. Druga opcja pozwala użytkownikowi samodzielnie decydować o akceptacji bądź odrzuceniu poszczególnych plików cookie. Za pomocą przeglądarki można również usunąć zbędne pliki cookie.

W zależności od drukarki po wyłączeniu obsługi plików cookie wyłączone zostaną jedna lub kilka z następujących funkcji:

- Korzystanie z niektórych kreatorów konfiguracji
- Pamiętanie języka serwera EWS
- Dostosowanie strony Strona główna serwera EWS

Informacje na temat sposobu zmiany ustawień związanych z prywatnością i plikami cookie oraz przeglądania i kasowania plików cookie można znaleźć w dokumentacji przeglądarki internetowej.

## Otwieranie wbudowanego serwera WWW

Możesz uzyskać dostęp do wbudowanego serwera WWW przez sieć lub funkcję Wi-Fi Direct.

### Otwieranie wbudowanego serwera WWW przez sieć

1. Sprawdź adres IP lub nazwę hosta drukarki — naciśnij pozycję  (przycisk **Sieć bezprzewodowa**) na panelu sterowania drukarki lub wydrukuj stronę konfiguracji komunikacji bezprzewodowej.



**UWAGA:** Drukarka musi być podłączona do sieci i posiadać adres IP.

2. W obsługiwanej przeglądarce internetowej wpisz adres IP lub nazwę hosta przypisaną do drukarki.

Na przykład jeśli adresem IP jest 123.123.123.123, wpisz w przeglądarce następujący adres: `http://123.123.123.123`.

### Otwieranie wbudowanego serwera WWW za pośrednictwem funkcji Wi-Fi Direct

1. Na ekranie początkowym panelu sterowania drukarki przewiń w dół, zaznacz opcję Wi-Fi Direct i naciśnij pozycję OK.
2. Jeśli w **ustawieniach funkcji Wi-Fi Direct** opcja Wi-Fi Direct ma wartość **Nie świeci**, należy ją włączyć.

#### Włączanie funkcji Wi-Fi Direct

- a. Naciśnij pozycję  (przycisk wyboru), aby wybrać pozycję **Ustawienia**.
- b. Wybierz pozycję Wi-Fi Direct (zaznaczone domyślnie) i naciśnij pozycję OK.
- c. Wybierz pozycję **Wł.** i naciśnij pozycję OK.

3. W komputerze bezprzewodowym włącz obsługę sieci bezprzewodowej oraz wyszukaj nazwę Wi-Fi Direct i podłącz się do niej, na przykład: **DIRECT-\*\*-HP OfficeJet Pro XXXX** (gdzie \*\* to unikalne znaki identyfikujące drukarkę, a XXXX jest oznaczeniem modelu drukarki znajdującym się na drukarce).  
Po wyświetleniu monitu podaj hasło funkcji Wi-Fi Direct.
4. W obsługiwanej przeglądarce internetowej na swoim komputerze wpisz następujący adres: `http://192.168.223.1`.

## Nie można otworzyć wbudowanego serwera internetowego

### Sprawdź ustawienia sieciowe

- Sprawdź, czy do podłączenia drukarki do sieci nie został użyty kabel telefoniczny lub kabel skrosowany.
- Sprawdź, czy kabel sieciowy jest stabilnie podłączony do drukarki.
- Sprawdź, czy koncentrator, przełącznik lub router sieciowy jest włączony i poprawnie działa.
- Jeśli drukarka jest podłączona do sieci bezprzewodowej, wydrukuj raport z testu połączenia bezprzewodowego, aby mieć pewność, że połączenie działa bez zarzutu.
- Czasami połączenie z wbudowanym serwerem WWW można przywrócić, resetując router.

### Sprawdź komputer

- Używany komputer musi być połączony z tą samą siecią co drukarka.

### Sprawdź przeglądarkę internetową

- Upewnij się, że przeglądarka spełnia minimalne wymagania systemowe.
- Jeśli przeglądarka korzysta z ustawień proxy w celu łączenia z Internetem, spróbuj wyłączyć te ustawienia. Więcej informacji na ten temat można znaleźć w dostępnej dokumentacji przeglądarki.
- Sprawdź, czy JavaScript i pliki cookie są włączone w przeglądarce. Więcej informacji na ten temat można znaleźć w dostępnej dokumentacji przeglądarki.

### Sprawdź adres IP drukarki

- Upewnij się, że adres IP drukarki jest poprawny.

Aby znaleźć adres IP drukarki, na panelu sterowania naciśnij pozycję  (przycisk **Sieć bezprzewodowa**). Adres IP drukarki zostanie wyświetlony na wyświetlaczu panelu sterowania. Jeśli adres IP ma format podobny do 169.254.xxx.xxx, spróbuj zrestartować router i drukarkę, ponieważ adres IP jest nieprawidłowy.

Drukowanie strony konfiguracji sieci z adresem IP: Na ekranie początkowym panelu sterowania drukarki zaznacz opcję **Konfiguracja** i naciśnij pozycję OK. Wybierz pozycję **Raporty drukowania** i naciśnij pozycję OK. Wybierz pozycję **Konfiguracja sieci** i naciśnij pozycję OK.

- Za pomocą polecenia ping sprawdź adres IP drukarki z poziomu wiersza polecenia (Windows) lub w programie Network Utility (Mac OS X)



**UWAGA:** OS X Lion oraz OS X Mountain Lion: Program Network Utility znajduje się w folderze **Narzędzia** w folderze **Zastosowania** na najwyższym poziomie dysku twardego.

OS X Mavericks: Otwórz funkcję **Finder**, przytrzymaj klawisz opcji i wybierz opcję **Informacje o systemie** z menu **Apple** . Wybierz opcję **Okno > Network Utility**.

Na przykład jeśli adresem IP jest 123.123.123.123, w wierszu polecenia systemu Windows wpisz:

C:\ping 123.123.123.123

- lub -

W programie Network Utility (Mac OS X) kliknij kartę **Ping**, wpisz w polu 123.123.123.123 i kliknij opcję **Ping**.

Jeśli zostanie wyświetlona odpowiedź, adres IP jest poprawny. Jeśli zostanie wyświetlony komunikat o przekroczeniu limitu czasu, adres IP jest niepoprawny.

---

 **WSKAZÓWKA:** Jeśli korzystasz z komputera z systemem Windows, możesz odwiedzić stronę pomocy HP: [www.support.hp.com](http://www.support.hp.com). Strona ta zawiera informacje i narzędzia pomocne przy rozwiązywaniu wielu typowych problemów z drukarką.

---

## oprogramowanie HP Web Jetadmin

HP Web Jetadmin to nagradzane, czołowe w branży narzędzie do skutecznego zarządzania różnymi urządzeniami sieciowymi HP, takimi jak drukarki, urządzenia wielofunkcyjne i produkty do dystrybucji cyfrowej. Wszechstronne rozwiązanie umożliwia zdalne instalowanie, monitorowanie, konserwację oraz zabezpieczanie środowiska druku i przetwarzania obrazów oraz rozwiązywanie problemów z nim związanych, co zapewnia wyższą produktywność, oszczędność czasu i kosztów oraz ochronę inwestycji.

Aktualizacje oprogramowania HP Web Jetadmin są regularnie udostępniane w celu obsługi określonych funkcji produktów. Odwiedź stronę [www.hp.com/go/webjetadmin](http://www.hp.com/go/webjetadmin), aby uzyskać informacje na temat aktualizacji, informacje o wersjach lub dokumenty uzupełniające.

# 8 Rozwiązywanie problemów

W tej części zamieszczone są propozycje rozwiązań typowych problemów. Jeśli drukarka nie działa prawidłowo, a te sugestie nie pomogły rozwiązać problemu, spróbuj skorzystać z jednej z poniższych usług pomocy technicznej przedstawionych w sekcji [Pomoc techniczna firmy HP](#).

W tym rozdziale opisano następujące zagadnienia:

- [Zacięcie papieru](#)
- [Problem związany z drukowaniem](#)
- [Problemy z siecią i połączeniem](#)
- [Problemy sprzętowe drukarki](#)
- [Pomoc z poziomym panelem sterowania drukarki](#)
- [Omówienie raportów drukarki](#)
- [Rozwiązywanie problemów z usługami WWW](#)
- [Konserwacja drukarki](#)
- [Przywracanie ustawień oraz ustawień domyślnych](#)
- [Pomoc techniczna firmy HP](#)

## Zacięcie papieru

Co chcesz zrobić?

### Usuwanie zacięcia papieru

<a href="#">Rozwiąż problemy związane z zacięciem papieru.</a>	Użyj kreatora rozwiązywania problemów online HP Instrukcje dotyczące usuwania zacięć papieru oraz rozwiązywania problemów z papierem i jego podawaniem.
--	--



**UWAGA:** Kreatory rozwiązywania problemów online HP mogą nie być dostępne we wszystkich językach.

### Zapoznanie się z ogólnymi instrukcjami dotyczącymi usuwania zacięć papieru w Pomocy

Zacięcia papieru mogą wystąpić w kilku miejscach.



**OSTROŻNIE:** Aby zapobiec uszkodzeniu głowicy drukującej, należy jak najszybciej usunąć zacięcie papieru.

#### Usuwanie zacięcia papieru z zasobnika 1

1. Całkowicie wyciągnij zasobnik 1 z drukarki.

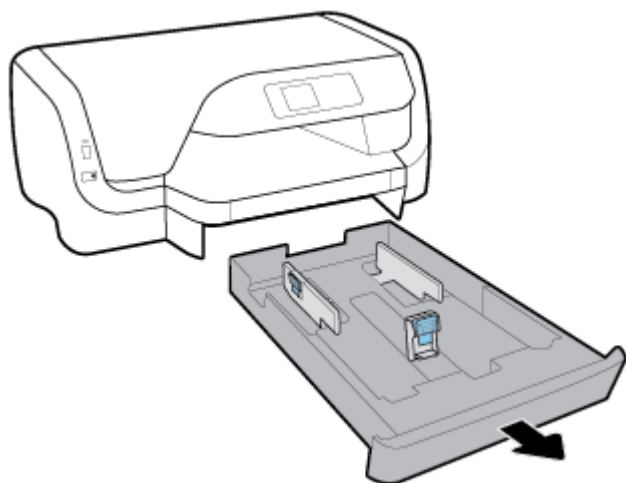

2. Sprawdź miejsce pod drukarką, gdzie znajdował się podajnik wejściowy. Wyciągnij zacięty papier ze szczeliny.

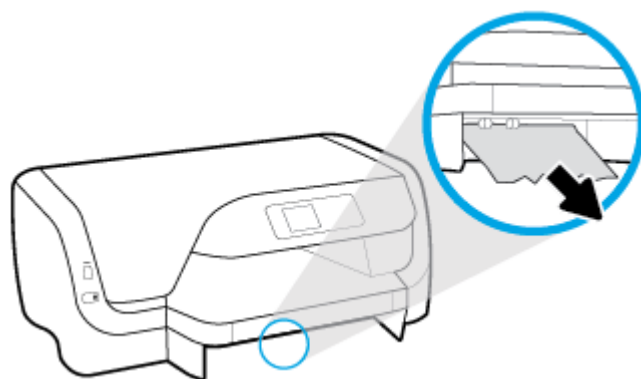

3. Włóż podajnik wejściowy z powrotem do drukarki.

### Usuwanie zacięcia papieru z zasobnika 2



**UWAGA:** Zasobnik 2 jest dostępny tylko w niektórych modelach drukarki.

- ▲ Całkowicie wyciągnij zasobnik 2 z drukarki i, jeśli to możliwe, usuń zacięty papier. Jeśli zacięcia nie można usunąć w ten sposób, wykonaj następujące czynności:
  - a. Unieś drukarkę nad podajnika 2.
  - b. Usuń zacięty papier ze spodu drukarki lub z podajnika wejściowego.
  - c. Ponownie ustaw drukarkę na podajniku wejściowym.

### Usuwanie zacięcia papieru z obszaru pojemników z tuszem

1. Otwórz drzwiczki dostępu do pojemników z tuszem.

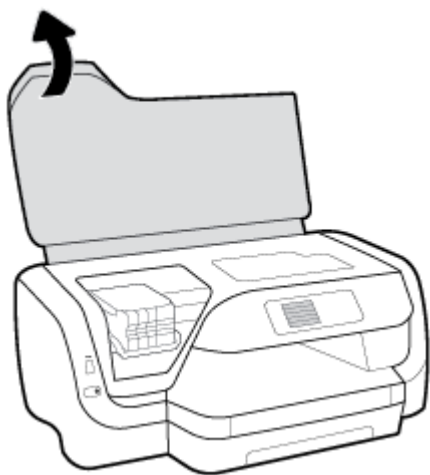

2. Jeśli pojemnik z tuszem nie jest zablokowany, przesun go maksymalnie w prawo i usuń zacięty papier, wyciągając go obiema rękami.

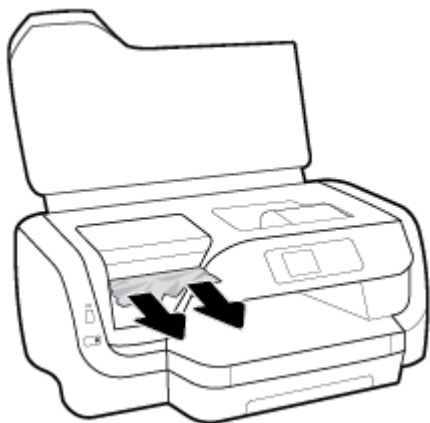

3. W razie potrzeby przesun pojemnik maksymalnie w lewo i usuń zacięte lub podarte kawałki papieru.
4. Zamknij drzwiczki dostępu do pojemników z tuszem.

#### **Usuwanie zacięcia papieru z tyłu drukarki**

1. Obróć drukarkę tyłem.
2. Naciśnij dwa przyciski na tylnym panelu dostępu, jednocześnie pociągając panel, aby go otworzyć.

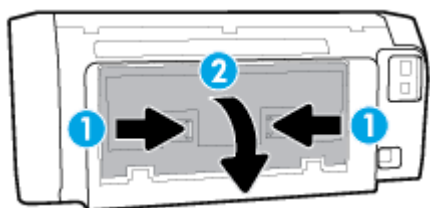

3. Wyjmij zacięty papier.



4. Wciśnij dwa przyciski na pokrywie ścieżki papieru i całkowicie zdejmij pokrywę.

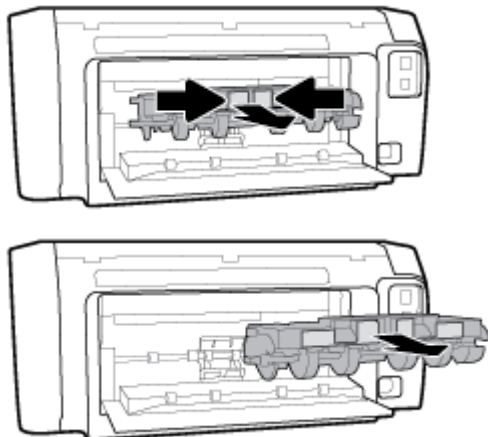

5. Wyjmij zacięty papier.  
6. Włóż pokrywę ścieżki papieru z powrotem do drukarki.

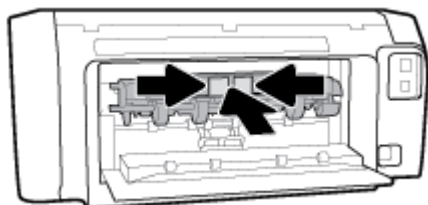

7. Zamknij tylne drzwiczki dostępowe.  
8. Obróć drukarkę przodem.

## Usuwanie zacięcia karetki

Usuń zacięcie karetki	Użyj kreatora rozwiązywania problemów online HP Jeśli coś blokuje karetkę lub karetką nie przesuwa się w normalny sposób, skorzystaj z instrukcji krok po kroku.
-----------------------	---

 **UWAGA:** Kreatory rozwiązywania problemów online HP mogą nie być dostępne we wszystkich językach.

## Zapoznanie się z ogólnymi instrukcjami dotyczącymi usuwania zacięć karetki w Pomocy

### Usuwanie zacięcia karetki

- ▲ Usuń wszystkie obiekty, takie jak papier, mogące blokować karetkę.

 **UWAGA:** Nie używaj żadnych narzędzi ani innych urządzeń do usuwania zaciętego papieru. Zawsze zachowaj ostrożność podczas usuwania zaciętego papieru z wnętrza drukarki.

## Sposoby unikania zacięć papieru

W celu uniknięcia zacięć papieru należy stosować się do następujących wskazówek.

- Regularnie wydrukowane strony z zasobnika wyjściowego.
- Nie drukuj na pomarszczonym, zagiętym ani uszkodzonym papierze.

- Przechowuj wszystkie nieużywane arkusze papieru płasko, w szczelnie zamykanym pojemniku, aby zapobiec ich zwijaniu się i marszczeniu.
- Nie używaj papieru zbyt grubego ani zbyt cienkiego dla drukarki.
- Upewnij się, że materiały są poprawnie włożone do podajników, a te nie są zbyt zapelnione. Więcej informacji znajdziesz w [Ładowanie papieru](#).
- Sprawdź, czy papier załadowany do podajnika leży płasko, oraz czy jego krawędzie nie są zagięte lub podarte.
- Nie umieszczaj różnych rodzajów i rozmiarów papieru na raz w podajniku wejściowym. Wszystkie arkusze w podajniku muszą być są tego samego formatu i rodzaju.
- Dokładnie dopasowuj prowadnice szerokości w podajniku do papieru. Sprawdź, czy prowadnice szerokości nie zagięły papieru w podajniku.
- Używaj rodzajów papieru zalecanych dla drukarki.
- Jeśli w drukarce kończy się papier, uzupełnij go po całkowitym wyczerpaniu zapasu w zasobniku. Nie należy ładować papieru, kiedy drukarka drukuje.
- Zalecamy całkowite wyjmowanie podajnika wejściowego z drukarki w celu sprawdzenia, czy papier nie jest zacięty z tyłu podajnika.

## Rozwiązywanie problemów z pobieraniem papieru

Czego dotyczy problem?

- **Papier nie jest pobierany z podajnika**
  - Sprawdź, czy w podajniku znajduje się papier. Aby uzyskać więcej informacji, zob. [Ładowanie papieru](#). Przekartkuj papier przed załadowaniem.
  - Upewnij się, że prowadnice szerokości papieru są ustawione na oznaczeniach w podajniku odpowiadających rozmiarowi ładowanego papieru. Upewnij się także, że prowadnice przylegają do pliku papieru, ale go nie ściskają.
  - Upewnij się, że stos papieru jest wyrównany do odpowiednich linii rozmiaru papieru na spodzie podajnika i nie wystaje ponad oznaczenie wysokości stosu na boku podajnika lub prowadnicy szerokości papieru podajnika wejściowego
  - Upewnij się, że papier w podajniku nie jest zwinięty. Rozprostuj papier, wyginając go w przeciwną stronę.
- **Strony są przekrzywione**
  - Upewnij się, że papier załadowany do podajnika jest wyrównany z prowadnicami szerokości papieru. W razie potrzeby wyciągnij podajnik z drukarki i załaduj papier prawidłowo, sprawdzając, czy prowadnice są właściwie wyrównane.
  - Ładuj papier do drukarki tylko wtedy, gdy drukarka nie drukuje.
- **Pobierane jest kilka stron**
  - Upewnij się, że prowadnice szerokości papieru są ustawione na oznaczeniach w podajniku odpowiadających rozmiarowi ładowanego papieru. Upewnij się także, że prowadnice szerokości papieru przylegają do pliku papieru, ale go nie ściskają.
  - Upewnij się, że stos papieru jest wyrównany do odpowiednich linii rozmiaru papieru na spodzie podajnika i nie wystaje ponad oznaczenie wysokości stosu na boku podajnika lub prowadnicy szerokości papieru podajnika wejściowego

- Sprawdź, czy w podajniku nie ma zbyt wiele papieru.
- W celu zapewnienia optymalnej wydajności i efektywności należy używać papieru firmy HP.

## Problem związany z drukowaniem

Co chcesz zrobić?

### Naprawianie problemu z niedrukowaniem strony (nie można drukować)

<a href="#">HP Print and Scan Doctor</a>	Narzędzie HP Print and Scan Doctor podejmie próbę zdiagnozowania i automatycznego naprawienia problemu.  <b>UWAGA:</b> To narzędzie jest dostępne tylko dla systemów operacyjnych Windows.
<a href="#">Rozwiąż problemy z niedrukowaniem zadań drukowania.</a>	Użyj kreatora rozwiązywania problemów online HP Jeśli drukarka nie odpowiada lub nie drukuje, skorzystaj z instrukcji krok po kroku.

 **UWAGA:** Narzędzie HP Print and Scan Doctor oraz kreatory rozwiązywania problemów online HP mogą nie być dostępne we wszystkich językach.

### Zapoznanie się z ogólnymi instrukcjami dotyczącymi problemów związanych z niedrukowaniem w Pomocy

#### Rozwiązywanie problemów z drukowaniem (Windows)

 **UWAGA:** Sprawdź, czy drukarka jest włączona i czy w zasobniku jest papier. Jeśli wciąż nie można drukować, wykonaj poniższe kroki w podanej kolejności:

1. Sprawdź, czy na panelu sterowania drukarki są wyświetlane komunikaty o błędach i rozwiąż je, stosując się do instrukcji wyświetlanych na ekranie.
2. Jeśli drukarka jest podłączona do komputera za pomocą kabla USB, odłącz i ponownie podłącz kabel. Jeśli komputer jest połączony z drukarką za pomocą połączenia bezprzewodowego, potwierdź, że połączenie działa.
3. Sprawdź, czy drukarka nie jest wstrzymana lub wyłączona.

#### Sprawdzanie, czy drukarka nie jest wstrzymana lub wyłączona

- a. Zależnie od systemu operacyjnego, wykonaj jedną z czynności:
  - **Windows 10:** W menu **Start** systemu Windows kliknij **Wszystkie aplikacje, System Windows, Panel sterowania**, a następnie kliknij **Wyświetl urządzenia i drukarki** w menu **Sprzęt i dźwięk**.
  - **Windows 8.1 i Windows 8:** Wskaż prawy górny róg ekranu lub dotknij go, aby otworzyć panele funkcji, kliknij ikonę **Ustawienia** kliknij opcję **Panel sterowania** (lub dotknij jej), a następnie kliknij opcję **Wyświetl urządzenia i drukarki** (lub dotknij jej).
  - **Windows 7:** W menu **Start** systemu Windows kliknij **Urządzenia i drukarki**.

- **Windows Vista:** W menu **Start** systemu Windows kliknij **Panel sterowania i Drukarki**.
  - **Windows XP:** W menu **Start** systemu Windows kliknij **Panel sterowania i Drukarki i faksy**.
- b. Kliknij dwukrotnie ikonę drukarki lub kliknij prawym przyciskiem myszy ikonę drukarki i wybierz opcję **Sprawdź, co jest drukowane**, aby otworzyć kolejkę drukowania.
  - c. W menu **Drukarka** sprawdź, czy opcje **Wstrzymaj drukowanie** lub **Użyj drukarki w trybie offline** nie są zaznaczone.
  - d. Jeśli zostały wprowadzone jakiegokolwiek zmiany spróbuj wydrukować ponownie.
4. Sprawdź, czy drukarka jest drukarką domyślną.

#### **Sprawdzanie, czy drukarka jest drukarką domyślną**

- a. Zależnie od systemu operacyjnego, wykonaj jedną z czynności:
    - **Windows 10:** W menu **Start** systemu Windows kliknij **Wszystkie aplikacje, System Windows, Panel sterowania**, a następnie kliknij **Wyświetl urządzenia i drukarki** w menu **Sprzęt i dźwięk**.
    - **Windows 8.1 i Windows 8:** Wskaż prawy górny róg ekranu lub dotknij go, aby otworzyć panele funkcji, kliknij ikonę **Ustawienia** kliknij opcję **Panel sterowania** (lub dotknij jej), a następnie kliknij opcję **Wyświetl urządzenia i drukarki** (lub dotknij jej).
    - **Windows 7:** W menu **Start** systemu Windows kliknij **Urządzenia i drukarki**.
    - **Windows Vista:** W menu **Start** systemu Windows kliknij **Panel sterowania i Drukarki**.
    - **Windows XP:** W menu **Start** systemu Windows kliknij **Panel sterowania i Drukarki i faksy**.
  - b. Upewnij się, że właściwa drukarka jest ustawiona jako drukarka domyślna.  
Obok drukarki domyślnej znajduje się znak wyboru w czarnym lub zielonym kółku.
  - c. Jeśli wybrana jest niewłaściwa drukarka, kliknij właściwą drukarkę prawym przyciskiem myszy i wybierz opcję **Ustaw jako drukarkę domyślną**.
  - d. Spróbuj ponownie użyć drukarki.
5. Ponownie uruchom bufor wydruku.

#### **Ponowne uruchamianie bufora wydruku**

- a. Zależnie od systemu operacyjnego, wykonaj jedną z czynności:

##### **Windows 10**

- i. W menu **Start** systemu Windows kliknij **Wszystkie aplikacje**, a następnie kliknij **System Windows**.
- ii. Kliknij kolejno opcje **Panel sterowania i System i zabezpieczenia**, a następnie opcję **Narzędzia administracyjne**.
- iii. Kliknij dwukrotnie **Usługi**.
- iv. Kliknij prawym przyciskiem **Bufor wydruku**, a następnie kliknij **Właściwości**.
- v. Na karcie **Ogólne**, obok **Rodzaju uruchomienia** sprawdź, czy wybrano **Automatycznie**.
- vi. Jeśli usługa nie działa, w **Stanie usługi** kliknij **Uruchom**, a następnie kliknij **OK**.

### Windows 8.1 i Windows 8

- i. Wskaż prawy górny róg ekranu lub dotknij go, aby otworzyć panele funkcji, a następnie kliknij ikonę **Ustawienia**.
- ii. Kliknij opcję **Panel sterowania** lub dotknij tej opcji, a następnie kliknij opcję (lub dotknij opcji) **System i zabezpieczenia**.
- iii. Kliknij opcję (lub dotknij opcji) **Narzędzia administracyjne**, a następnie kliknij dwukrotnie opcję (lub dotknij dwukrotnie opcji) **Usługi**.
- iv. Kliknij prawym przyciskiem lub dotknij i przytrzymaj opcję **Bufor wydruku**, a następnie kliknij opcję **Właściwości**.
- v. Na karcie **Ogólne**, obok **Rodzaju uruchomienia** sprawdź, czy wybrano **Automatycznie**.
- vi. Jeśli usługa nie działa, w **Stanie usługi** kliknij opcję lub dotknij opcji **Uruchom**, a następnie kliknij opcję lub dotknij opcji **OK**.

### System Windows 7

- i. W menu **Start** systemu Windows kliknij **Panel sterowania, System i zabezpieczenia**, a następnie **Narzędzia administracyjne**.
- ii. Kliknij dwukrotnie **Usługi**.
- iii. Kliknij prawym przyciskiem **Bufor wydruku**, a następnie kliknij **Właściwości**.
- iv. Na karcie **Ogólne**, obok **Rodzaju uruchomienia** sprawdź, czy wybrano **Automatycznie**.
- v. Jeśli usługa nie działa, w **Stanie usługi** kliknij **Uruchom**, a następnie kliknij **OK**.

### Windows Vista

- i. W menu **Start** systemu Windows kliknij **Panel sterowania, System i konserwacja**, a następnie **Narzędzia administracyjne**.
- ii. Kliknij dwukrotnie **Usługi**.
- iii. Kliknij prawym przyciskiem **usługę bufora wydruku**, a następnie kliknij **Właściwości**.
- iv. Na karcie **Ogólne**, obok **Rodzaju uruchomienia** sprawdź, czy wybrano **Automatycznie**.
- v. Jeśli usługa nie działa, w **Stanie usługi** kliknij **Uruchom**, a następnie kliknij **OK**.

### System Windows XP

- i. W menu **Start** systemu Windows kliknij prawym przyciskiem **Mój komputer**.
  - ii. Kliknij opcję **Zarządzaj**, a następnie kliknij **Usługi i aplikacje**.
  - iii. Kliknij dwukrotnie ikonę **Usługi**, a następnie wybierz **Bufor wydruku**.
  - iv. Kliknij prawym przyciskiem **Bufor wydruku** a następnie kliknij **Uruchom ponownie** by uruchomić usługę ponownie.
- b. Upewnij się, że właściwa drukarka jest ustawiona jako drukarka domyślna.  
Obok drukarki domyślnej znajduje się znak wyboru w czarnym lub zielonym kółku.
- c. Jeśli wybrana jest niewłaściwa drukarka, kliknij właściwą drukarkę prawym przyciskiem myszy i wybierz opcję **Ustaw jako drukarkę domyślną**.
- d. Spróbuj ponownie użyć drukarki.

6. Ponownie uruchom komputer.
7. Czyszczenie kolejki wydruku.

#### Czyszczenie kolejki wydruku

- a. Zależnie od systemu operacyjnego, wykonaj jedną z czynności:
  - **Windows 10:** W menu **Start** systemu Windows kliknij **Wszystkie aplikacje, System Windows, Panel sterowania**, a następnie kliknij **Wyświetl urządzenia i drukarki** w menu **Sprzęt i dźwięk**.
  - **Windows 8.1 i Windows 8:** Wskaż prawy górny róg ekranu lub dotknij go, aby otworzyć panele funkcji, kliknij ikonę **Ustawienia** kliknij opcję **Panel sterowania** (lub dotknij jej), a następnie kliknij opcję **Wyświetl urządzenia i drukarki** (lub dotknij jej).
  - **Windows 7:** W menu **Start** systemu Windows kliknij **Urządzenia i drukarki**.
  - **Windows Vista:** W menu **Start** systemu Windows kliknij **Panel sterowania i Drukarki**.
  - **Windows XP:** W menu **Start** systemu Windows kliknij **Panel sterowania i Drukarki i faksy**.
- b. Kliknij dwukrotnie ikonę drukarki, aby otworzyć kolejkę wydruku.
- c. W menu **Drukarka** kliknij opcję **Anuluj wszystkie dokumenty** lub **Zakończ drukowanie dokumentu**, a następnie kliknij opcję **Tak**, aby potwierdzić.
- d. Jeśli w kolejce wciąż znajdują się dokumenty, uruchom komputer ponownie i po uruchomieniu jeszcze raz rozpocznij drukowanie.
- e. Sprawdź ponownie kolejkę drukowania, aby upewnić się, że jest pusta, a następnie rozpocznij ponownie drukowanie.

#### Sprawdzanie gniazda zasilania i ponowne uruchomienie drukarki

1. Sprawdź, czy przewód zasilający jest dokładnie podłączony do drukarki.
2. Spójrz na przycisk Zasilanie umieszczony na drukarce. Jeśli kontrolka nie świeci, drukarka jest wyłączona. Naciśnij przycisk Zasilanie, aby włączyć drukarkę.



**UWAGA:** Jeśli drukarka nie ma zasilania, podłącz ją do innego gniazdka.

3. Pozostawiając drukarkę włączoną, odłącz przewód zasilający z gniazda z boku drukarki.
4. Odłącz przewód zasilający od gniazda elektrycznego.
5. Odczekaj co najmniej 15 sekund.
6. Ponownie podłącz przewód zasilania do gniazda ściennego.
7. Podłącz przewód zasilający do gniazda znajdującego się z boku drukarki.
8. Jeżeli drukarka nie włączy się sama, włącz ją, naciskając przycisk Zasilanie.
9. Spróbuj użyć drukarki jeszcze raz.

#### Rozwiązywanie problemów z drukowaniem (OS X)

1. Sprawdź komunikaty o błędach i rozwiąż je.
2. Odłącz i podłącz ponownie kabel USB.
3. Sprawdź, czy urządzenie nie jest wstrzymane lub w trybie offline.

## Sprawdzanie, czy urządzenie nie jest wstrzymane lub w trybie offline

- a. W obszarze **Preferencje systemowe** kliknij opcję **Drukuj i faksuj**.
- b. Kliknij przycisk **Otwórz kolejkę drukowania**.
- c. Kliknij zadanie drukowania, aby je zaznaczyć.

Zadaniami drukowania można zarządzać przy użyciu następujących przycisków:

- **Delete** (Usuń): Usuwanie wybranego zadania drukowania.
- **Hold** (Wstrzymaj): Wstrzymywanie wybranego zadania drukowania.
- **Resume** (Wznów): Kontynuowanie wstrzymanego zadania drukowania.
- **Pause Printer** (Wstrzymaj drukarkę): Wstrzymywanie wszystkich zadań drukowania w kolejce wydruku.

- d. Jeśli zostały wprowadzone jakiegokolwiek zmiany spróbuj wydrukować ponownie.

4. Ponownie uruchom komputer.

## Naprawianie problemów z jakością wydruku

---

[Instrukcje krok po kroku rozwiązywania większości problemów z jakością wydruku.](#)

[Rozwiąż problemy z jakością wydruku online](#)

---

## Zapoznanie się z ogólnymi instrukcjami dotyczącymi rozwiązywania problemów z jakością wydruku w Pomocy



**UWAGA:** Aby uniknąć problemów z jakością wydruku, zawsze wyłączaj drukarkę przy użyciu przycisku Zasilanie i poczekaj, aż wskaźnik przycisku Zasilanie przestanie świecić, zanim wyciągniesz wtyczkę lub wyłączysz rozgałęziacz elektryczny. Umożliwi to drukarce przesunięcie pojemników z tuszem do pozycji zamkniętej, w której są chronione przed wyschnięciem.

---

### Poprawianie jakości wydruku

1. Upewnij się, że korzystasz z oryginalnych pojemników HP.
2. Upewnij się, że korzystasz z odpowiedniego rodzaju papieru.

Zawsze upewnij się, że papier, na którym drukujesz, jest prosty oraz nie jest uszkodzony, zwinięty lub pomarszczony. Więcej informacji znajdziesz w [Wskazówki pomocne przy wyborze i użyciu papieru](#).

Aby uzyskać najlepszą jakość wydruku, używaj papieru HP wysokiej jakości lub papierów zgodnych ze standardem ColorLok®. Więcej informacji znajdziesz w [Podstawowe informacje dotyczące papieru](#).

Aby uzyskać najlepsze wyniki podczas drukowania obrazów, używaj papieru fotograficznego HP Advanced.

Przechowuj papiery specjalne w ich oryginalnych opakowaniach wewnątrz szczelnie zamykanych torebek na płaskiej powierzchni w chłodnym i suchym miejscu.

Gdy wszystko gotowe jest do druku, wyjmij tylko tyle papieru, ile potrzebujesz do natychmiastowego użytku. Po zakończeniu drukowania pozostały papier ponownie schowaj do plastikowego opakowania. Zapobiega to marszczeniu papieru fotograficznego.

3. Upewnij się, że w ustawieniach drukowania oprogramowania został wybrany odpowiedni rodzaj papieru i rozdzielczość drukowania.



---

**UWAGA:** Wybranie wyższej jakości drukowania może pomóc w uzyskaniu wydruków o wyższej rozdzielczości, ale także spowodować większe zużycie atramentu i dłuższy czas drukowania.

---

4. Sprawdź szacowane poziomy tuszu, by określić czy jest go wystarczająca ilość w pojemnikach. Aby uzyskać więcej informacji, zobacz [Sprawdzanie poziomu tuszu w pojemnikach](#). Jeśli w pojemnikach jest mało tuszu, weź pod uwagę możliwość ich wymiany.
5. Wydrukuj stronę diagnostyczną, jeśli w pojemnikach jest wystarczająca ilość tuszu.

Aby to zrobić:

- Do podajnika papieru włóż kartkę czystego, białego papieru o formacie Letter, A4 lub Legal.
- Wydrukuj stronę, korzystając z oprogramowania drukarki lub panelu sterowania.

#### **Drukowanie strony diagnostycznej z poziomu programu oprogramowanie drukarki (Windows)**

- a. Otwórz oprogramowanie drukarki HP. Więcej informacji znajdziesz w [Otwieranie oprogramowania drukarki HP \(Windows\)](#).
- b. W programie oprogramowanie drukarki kliknij opcje **Drukowanie > Konserwacja drukarki**, aby uzyskać dostęp do przybornika drukarki.
- c. Kliknij opcję **Drukowanie informacji diagnostycznych** na karcie **Raporty urządzenia**, aby wydrukować stronę diagnostyczną.

#### **Drukowanie strony diagnostycznej z poziomu oprogramowania drukarki (OS X)**

- a. Otwórz program HP Utility.



---

**UWAGA:** HP Utility znajduje się w folderze **HP** w folderze **Aplikacje** na najwyższym poziomie drzewa dla danego dysku twardego.

---

- b. Wybierz drukarkę z listy **Urządzenia**.
- c. Kliknij opcję **Strona testowa**.
- d. Kliknij przycisk **Drukuj stronę testową** i postępuj zgodnie z instrukcjami wyświetlanymi na ekranie.

#### **Drukowanie strony diagnostycznej za pomocą panelu sterowania drukarki**

- a. Na ekranie początkowym panelu sterowania drukarki zaznacz opcję **Konfiguracja** i naciśnij pozycję **OK**.
  - b. Wybierz pozycję **Raporty drukowania** i naciśnij pozycję **OK**.
  - c. Wybierz pozycję **Raport o jakości wydr.** i naciśnij pozycję **OK**.
6. Jeśli na stronie diagnostycznej widoczne są smugi lub brakuje niektórych części pól kolorowych i czarno białych, przeprowadź automatyczne czyszczenie pojemników z tuszem lub głowicy drukującej.

Aby to zrobić:

- Do podajnika papieru włóż kartkę czystego, białego papieru o formacie Letter, A4 lub Legal.
- Przeprowadź czyszczenie, korzystając z oprogramowania drukarki lub panelu sterowania.



### Czyszczenie pojemników z tuszem lub głowicy drukującej przy użyciu oprogramowania oprogramowanie drukarki (Windows)

- a. Otwórz oprogramowanie drukarki HP. Więcej informacji znajdziesz w [Otwieranie oprogramowania drukarki HP \(Windows\)](#).
- b. W programie oprogramowanie drukarki kliknij opcje **Drukowanie > Konserwacja drukarki**, aby uzyskać dostęp do przybornika drukarki.
- c. Na karcie **Usługi urządzenia** kliknij opcję czyszczenia, a następnie postępuj zgodnie z instrukcjami na ekranie.

### Wyrównywanie pojemników z tuszem lub głowicy drukującej za pomocą oprogramowania drukarki (OS X)

- a. Otwórz program HP Utility.



**UWAGA:** HP Utility znajduje się w folderze **HP** w folderze **Aplikacje** na najwyższym poziomie drzewa dla danego dysku twardego.

- b. Wybierz drukarkę z listy **Urządzenia**.
- c. Kliknij przycisk **Wyczyść głowice**.
- d. Kliknij opcję **Wyczyść** i postępuj zgodnie z instrukcjami wyświetlanymi na ekranie.

### Czyszczenie pojemników z tuszem lub głowicy drukującej za pomocą panelu sterowania drukarki

- a. Na ekranie początkowym panelu sterowania drukarki zaznacz opcję **Konfiguracja** i naciśnij pozycję **OK**.
- b. Wybierz opcję **Narzędzia**, a następnie naciśnij przycisk **OK**.
- c. Wybierz opcję czyszczenia, naciśnij pozycję **OK**, a następnie postępuj zgodnie z instrukcjami wyświetlanymi na ekranie.

Jeśli czyszczenie pojemników z tuszem lub głowicy drukującej nie rozwiąże problemu, skontaktuj się z pomocą techniczną firmy HP. Przejdź do witryny sieci Web [www.support.hp.com](http://www.support.hp.com). Strona ta zawiera informacje i narzędzia pomocne przy rozwiązywaniu wielu typowych problemów z drukarką. Jeśli zostanie wyświetlony monit, wybierz kraj/region zamieszkania, a następnie kliknij opcję **Wszystkie kontakty HP**, aby uzyskać informacje o telefonach do pomocy technicznej.

-  **OSTROŻNIE:** Pojemniki z tuszem lub głowicę drukującą należy czyścić tylko w razie potrzeby. Zbyt częste czyszczenie powoduje szybkie zużywanie tuszu i skrócenie okresu eksploatacji głowicy drukującej.

7. Należy wyrównać pojemniki z tuszem lub głowicę drukującą.



**UWAGA:** Wyrównanie pojemników z tuszem lub głowicy drukującej pozwala uzyskać wysoką jakość wydruku. Drukarka każdorazowo przypomina o potrzebie wyrównania pojemników z tuszem lub głowicy drukującej po instalacji nowego pojemnika. Jeśli zostanie zainstalowany pojemnik z tuszem, który został dopiero wyjęty, drukarka nie zgłosi potrzeby wyrównania. Drukarka pamięta wartości wyrównania dla tego pojemnika.

Aby to zrobić:

- Do podajnika papieru włóż kartkę czystego, białego papieru o formacie Letter, A4 lub Legal.
- Przeprowadź wyrównywanie, korzystając z oprogramowania drukarki lub panelu sterowania.

### Aby wyrównać pojemniki z tuszem lub głowicę drukującą za pomocą oprogramowania drukarki (Windows)

- Otwórz oprogramowanie drukarki HP. Więcej informacji znajdziesz w [Otwieranie oprogramowania drukarki HP \(Windows\)](#).
- W programie oprogramowanie drukarki kliknij opcje **Drukuj > Konserwacja drukarki**, aby uzyskać dostęp do okna przybornika drukarki.
- Na karcie **Usługi urzędnika** kliknij opcję wyrównywania.  
Drukarka wydrukuje stronę wyrównania.
- Postępuj zgodnie z instrukcjami wyświetlanymi na wyświetlaczu drukarki, aby wyrównać pojemniki z tuszem.

### Aby wyrównać pojemniki z tuszem lub głowicę drukującą za pomocą oprogramowania drukarki (OS X)

- Otwórz program HP Utility.



**UWAGA:** HP Utility znajduje się w folderze **HP** w folderze **Aplikacje** na najwyższym poziomie drzewa dla danego dysku twardego.

- Wybierz drukarkę z listy **Urządzenia**.
- Kliknij przycisk **Wyrównaj**, a następnie postępuj zgodnie z instrukcjami wyświetlanymi na ekranie.

### Aby wyrównać pojemniki z tuszem lub głowicę drukującą z panelu sterowania drukarki

- Na ekranie początkowym panelu sterowania drukarki zaznacz opcję **Konfiguracja** i naciśnij pozycję **OK**.
- Wybierz opcję **Narzędzia**, a następnie naciśnij przycisk **OK**.
- Wybierz opcję wyrównywania, naciśnij pozycję **OK**, a następnie postępuj zgodnie z instrukcjami wyświetlanymi na ekranie.

## Problemy z siecią i połączeniem

Co chcesz zrobić?

### Naprawianie połączenia bezprzewodowego

Wybierz jedną z następujących opcji rozwiązywania problemów.

<a href="#">HP Print and Scan Doctor</a>	Narzędzie HP Print and Scan Doctor podejmie próbę zdiagnozowania i automatycznego naprawienia problemu. <b>UWAGA:</b> To narzędzie jest dostępne tylko dla systemów operacyjnych Windows.
Użyj kreatora rozwiązywania problemów online HP	Rozwiąż problem z zaporą lub programem antywirusowym, jeśli podejrzewasz, że uniemożliwiają komputerowi połączenie z drukarką. <ul style="list-style-type: none"><li>Rozwiąż problem z zaporą lub programem antywirusowym, jeśli drukarka nie była nigdy połączona lub była połączona, ale przestała działać.</li><li>Rozwiąż problem z zaporą lub programem antywirusowym, jeśli podejrzewasz, że uniemożliwiają komputerowi połączenie z drukarką.</li></ul>

 **UWAGA:** Narzędzie HP Print and Scan Doctor oraz kreatory rozwiązywania problemów online HP mogą nie być dostępne we wszystkich językach.

### Zapoznanie się z ogólnymi instrukcjami dotyczącymi problemów związanych z siecią bezprzewodową w Pomocy

Sprawdź konfigurację sieci lub wydrukuj raport z testu sieci bezprzewodowej w celu ułatwienia diagnozy problemów z połączeniem sieciowym.

1. Na ekranie początkowym panelu sterowania drukarki wybierz pozycję **Sieć** i naciśnij pozycję OK .
2. Wybierz pozycję **Raporty drukowania** i naciśnij pozycję OK .
3. Wybierz opcję **Strona konfiguracji** lub **Raport z testu** i naciśnij pozycję OK .

## Znajdowanie ustawień sieciowych dla połączenia bezprzewodowego

Wybierz jedną z następujących opcji rozwiązywania problemów.

<a href="#">HP Print and Scan Doctor</a>	Narzędzie HP Print and Scan Doctor wskaże nazwę sieci (SSID) oraz jej hasło (klucz sieci). <b>UWAGA:</b> To narzędzie jest dostępne tylko dla systemów operacyjnych Windows. Aby sprawdzić ustawienia komunikacji bezprzewodowej, otwórz menu HP Print and Scan Doctor, kliknij kartę <b>Sieć</b> na górze, a następnie wybierz pozycję <b>Pokaż informacje zaawansowane</b> i <b>Pokaż informacje o komunikacji bezprzewodowej</b> . Informacje o ustawieniach komunikacji bezprzewodowej znajdziesz także, wybierając opcję <b>Otwórz stronę www routera</b> na karcie <b>Sieć</b> .
<a href="#">Użyj kreatora rozwiązywania problemów online HP</a>	Dowiedz się, jak znaleźć nazwę sieci (SSID) oraz hasło sieci bezprzewodowej.

 **UWAGA:** Narzędzie HP Print and Scan Doctor oraz kreatory rozwiązywania problemów online HP mogą nie być dostępne we wszystkich językach.

## Naprawianie połączenia Wi-Fi Direct

<a href="#">Użyj kreatora rozwiązywania problemów online HP</a>	Rozwiąż problem z połączeniem Wi-Fi Direct lub dowiedz się, jak skonfigurować połączenie Wi-Fi Direct.
---	--

 **UWAGA:** Kreatory rozwiązywania problemów online HP mogą nie być dostępne we wszystkich językach.

### Zapoznanie się z ogólnymi instrukcjami dotyczącymi rozwiązywania problemów związanych z funkcją Wi-Fi Direct w Pomocy

1. Sprawdź drukarkę, aby upewnić się, że funkcja Wi-Fi Direct jest włączona:
  - ▲ Na ekranie początkowym panelu sterowania drukarki przewiń w dół, zaznacz opcję Wi-Fi Direct i naciśnij pozycję OK .
2. Włącz połączenie Wi-Fi w komputerze obsługującym komunikację bezprzewodową lub urządzeniu przenośnym, wyszukaj dostępne sieci i połącz się z siecią Wi-Fi Direct swojej drukarki.
3. Po wyświetleniu monitu podaj hasło funkcji Wi-Fi Direct.
4. Jeśli korzystasz z urządzenia przenośnego, sprawdź, czy została zainstalowana zgodna aplikacja do drukowania. Aby uzyskać więcej informacji na temat drukowania bezprzewodowego, odwiedź stronę [www.hp.com/global/us/en/eprint/mobile\\_printing\\_apps.html](http://www.hp.com/global/us/en/eprint/mobile_printing_apps.html).

## Naprawianie połączenia Ethernet

Sprawdź następujące elementy:

- Sieć działa i koncentrator, przełącznik lub router sieciowy jest włączony.
- Kabel Ethernet jest poprawnie podłączony do drukarki, a wskaźnik Ethernet w pobliżu złącza świeci się.
- Programy antywirusowe, w tym programy chroniące przed złośliwym oprogramowaniem, nie wpływają na połączenie sieciowe z drukarką. Jeśli oprogramowanie antywirusowe lub zaporę uniemożliwiają komputerowi połączenie z drukarką, użyj narzędzia do rozwiązywania problemów z zaporą online HP, aby rozwiązać problem.
- HP Print and Scan Doctor

Uruchom narzędzie HP Print and Scan Doctor, aby automatycznie rozwiązać problem. Narzędzie to podejmie próbę zdiagnozowania i naprawienia problemu. Narzędzie HP Print and Scan Doctor może nie być dostępne we wszystkich językach.

## Problemy sprzętowe drukarki



**WSKAZÓWKA:** Uruchom narzędzie HP Print and Scan Doctor, aby zdiagnozować i automatycznie naprawić problemy związane z drukowaniem, skanowaniem i kopiowaniem. Aplikacja nie jest dostępna we wszystkich językach.

### Drukarka niespodziewanie wyłącza się



- Sprawdź zasilanie i połączenia kabli zasilania.
- Sprawdź, czy kabel zasilający drukarki jest dobrze podłączony do działającego gniazdka.

### Wyrównanie głowic drukujących nie powiodło się

- Jeśli proces wyrównywania zakończony jest niepowodzeniem, upewnij się, że do zasobnika wejściowego załadowano nieużywany arkusz białego papieru. Jeśli podczas wyrównywania pojemników w podajniku wejściowym znajduje się papier kolorowy, wyrównywanie nie powiedzie się.
- Jeśli proces wyrównywania kilkakrotnie się nie powiedzie, konieczne może być wyczyszczenie głowicy albo mogła nastąpić awaria czujnika. Aby wyczyścić głowicę drukującą, zobacz Konserwacja głowicy drukującej i pojemników z tuszem.
- Jeśli czyszczenie głowicy drukującej nie rozwiąże problemu, skontaktuj się z pomocą techniczną firmy HP. Przejdź do witryny sieci Web [www.support.hp.com](http://www.support.hp.com). Strona ta zawiera informacje i narzędzia pomocne przy rozwiązywaniu wielu typowych problemów z drukarką. Jeśli zostanie wyświetlony monit, wybierz kraj/region zamieszkania, a następnie kliknij opcję **Wszystkie kontakty HP**, aby uzyskać informacje o telefonach do pomocy technicznej.

### Usuwanie awarii drukarki

Aby rozwiązać takie problemy, wykonaj następujące kroki.

1. Naciśnij przycisk  (Zasilanie), aby wyłączyć drukarkę.
2. Odłącz przewód zasilający urządzenia i podłącz go ponownie.
3. Naciśnij przycisk  (Zasilanie), aby włączyć drukarkę.

Jeśli problem występuje nadal, zapisz kod błędu z komunikatu i skontaktuj się z pomocą techniczną HP. Informacje na temat kontaktowania się z pomocą techniczną firmy HP zawiera Pomoc techniczna firmy HP.

## Pomoc z poziomu panelu sterowania drukarki

Aby dowiedzieć się więcej o drukarce, można użyć tematów pomocy drukarki. Niektóre z nich zawierają animacje przeprowadzające użytkownika przez procedury, np. usuwanie zacięć.

Naciśnij pozycję  (przycisk **Pomoc**) na panelu sterowania drukarki, aby wyświetlić menu pomocy na ekranie początkowym lub pomoc kontekstową na innym ekranie.

## Omówienie raportów drukarki

Aby pomóc w rozwiązywaniu problemów z drukarką, można wydrukować następujące raporty.

- [Raport o stanie drukarki](#)
- [Strona konfiguracji sieci](#)
- [Raport o jakości wydruku](#)
- [Raport z testu sieci bezprzewodowej](#)

### Raport o stanie drukarki

Raport o stanie drukarki służy do uzyskania bieżących informacji na temat stanu drukarki i pojemników z tuszem. Ułatwia on również rozwiązywanie problemów z drukarką.

Raport o stanie drukarki zawiera także dziennik ostatnich zdarzeń.

Raport o stanie drukarki warto wydrukować zawsze przed zatelefonowaniem do firmy HP.

### Strona konfiguracji sieci

Jeśli drukarka jest podłączona do sieci, można wydrukować stronę konfiguracji sieci w celu przejrzenia ustawień sieci dla drukarki oraz listy sieci wykrytych przez drukarkę. Na ostatniej stronie raportu znajduje się lista wszystkich wykrytych sieci bezprzewodowych wraz z siłą sygnału oraz używanymi kanałami. Może to pomóc w wyborze kanału dla sieci, który nie jest mocno obciążony przez inne sieci (co spowoduje poprawę wydajności sieci).

Strona konfiguracji sieci może służyć do rozwiązywania problemów z połączeniami sieciowymi. W przypadku konieczności skontaktowania się z firmą HP wydrukuj tę stronę przed skontaktowaniem się z firmą HP.

### Raport o jakości wydruku

Problemy z jakością wydruku mogą wynikać z wielu przyczyn — ustawień oprogramowania, słabej jakości pliku z obrazem czy z samego systemu drukowania. Jeśli jakość wydruku jest niezadowalająca, możesz wydrukować stronę diagnostyki jakości wydruku, aby ułatwić określenie, czy system drukowania działa prawidłowo.

### Raport z testu sieci bezprzewodowej

Podczas drukowania raportu z testu połączeń bezprzewodowych przeprowadzane są różne testy umożliwiające sprawdzenie różnych czynników wpływających na połączenie bezprzewodowe drukarki. Raport zawiera wyniki tych testów. Jeśli wykryty zostanie problem, na górze raportu widoczny będzie komunikat wraz z instrukcjami rozwiązania. Na dole raportu znajdują się niektóre najważniejsze informacje o konfiguracji sieci bezprzewodowej.

# Rozwiązywanie problemów z usługami WWW

Jeśli masz problemy z korzystaniem z usług WWW, takich jak **HP ePrint**, sprawdź następujące kwestie:

- Upewnij się, że drukarka jest podłączona do Internetu za pomocą kabla Ethernet lub połączenia bezprzewodowego.



---

**UWAGA:** Nie można korzystać z funkcji internetowych, jeśli drukarka jest podłączona kablem USB.

---

- Upewnij się, że zainstalowano najnowsze aktualizacje drukarki.
- Upewnij się, że usługi WWW są włączone w drukarce. Więcej informacji znajdziesz w [Konfigurowanie usług sieci Web](#).
- Sprawdź, czy koncentrator, przełącznik lub router sieciowy jest włączony i poprawnie działa.
- Jeśli drukarka jest podłączona do sieci kablem Ethernet, upewnij się, że nie używasz do tego przewodu telefonicznego lub kabla krosowanego i że kabel Ethernet jest dokładnie podłączony do drukarki. Więcej informacji znajdziesz w [Problemy z siecią i połączeniem](#).
- Jeśli drukarka jest podłączona za pomocą połączenia bezprzewodowego, upewnij się, że sieć bezprzewodowa działa prawidłowo. Więcej informacji znajdziesz w [Problemy z siecią i połączeniem](#).
- Jeśli korzystasz z funkcji **HP ePrint**, sprawdź następujące elementy:
  - Upewnij się, że adres e-mail drukarki jest poprawny.
  - Upewnij się, że w polu odbiorcy wiadomości e-mail znajduje się tylko adres e-mail drukarki. Jeśli w polu odbiorcy wiadomości znajdują się inne adresy e-mail, wysyłane załączniki mogą nie zostać wydrukowane.
  - Upewnij się, że wysyłasz dokumenty spełniające wymagania funkcji **HP ePrint**. Więcej informacji można znaleźć na stronie [HP Connected](#). Strona może nie być dostępna we wszystkich krajach/regionach.
- Jeśli sieć wykorzystuje ustawienia proxy podczas łączenia z Internetem, sprawdź, czy wprowadzone ustawienia są prawidłowe.
  - Sprawdź ustawienia używane przez przeglądarkę internetową (np. Internet Explorer, Firefox czy Safari).
  - Skontaktuj się z administratorem systemu lub osobą, która skonfigurowała zapórę.

Jeśli zmieniono ustawienia proxy używane przez zapórę sieciową, musisz zaktualizować te ustawienia w panelu sterowania drukarki lub we wbudowanym serwerze WWW. Jeśli ustawienia nie zostaną zaktualizowane, nie będzie można korzystać z usług WWW.

Więcej informacji znajdziesz w [Konfigurowanie usług sieci Web](#).



---

**WSKAZÓWKA:** Dodatkową pomoc w kwestii konfigurowania i używania usług WWW można uzyskać na stronie [HP Connected](#). Strona może nie być dostępna we wszystkich krajach/regionach.

---

## Konserwacja drukarki

Co chcesz zrobić?

### Czyszczenie obudowy



---

**OSTRZEŻENIE!** Przed przystąpieniem do czyszczenia drukarki należy ją wyłączyć, naciskając przycisk  (przycisk Zasilanie) i wyjąć przewód zasilający z gniazdka elektrycznego.

---

Użyj miękkiej, wilgotnej szmatki nie pozostawiającej pyłu, aby wytrzeć kurz, smugi i plamy z obudowy. Nie pozwól na kontakt płynów z zewnętrzną częścią drukarki ani z panelem sterowania.

## Konserwacja głowicy drukującej i pojemników z tuszem

Jeśli występują problemy z drukowaniem, oznacza to, że mógł wystąpić problem z głowicą drukującą. Procedury opisane w następnej części należy przeprowadzić tylko wtedy, gdy pojawi się takie wskazanie w ramach rozwiązywania problemów z jakością druku.

Przeprowadzanie procedur wyrównania lub czyszczenia może niepotrzebnie marnować tusz i ograniczać żywotność pojemników.

- Głowicę drukującą należy wyczyścić, jeśli na wydruku widać smugi, kolory są nieprawidłowe lub brakuje jakiegoś koloru.

Czyszczenie odbywa się w trzech etapach. Każdy z nich trwa około dwóch minut, potrzebuje jednej kartki papieru i zużywa coraz większe ilości atramentu. Po każdym etapie sprawdź jakość zadrukowanej strony. Uruchom drugi etap tylko wtedy, gdy jakość wydruku jest niska.

Jeżeli po zakończeniu wszystkich etapów czyszczenia głowic jakość wydruku jest nadal niska, spróbuj dokonać wyrównania. Jeśli mimo wyczyszczenia i wyrównania nadal występują problemy z jakością, należy skontaktować się z pomocą techniczną HP. Więcej informacji znajdziesz w [Pomoc techniczna firmy HP](#).

- Drukarkę należy wyrównać, gdy na stronie stanu drukarki na dowolnym z pasków koloru widoczne są smugi lub białe linie lub gdy występują problemy z jakością wydruków.

Drukarka automatycznie wyrównuje głowicę drukującą w trakcie początkowej konfiguracji.



**UWAGA:** Ponieważ czyszczenie głowicy zużywa tusz, należy wykonywać tę czynność tylko w razie konieczności. Proces czyszczenia zajmuje kilka minut. Podczas wykonywania tego procesu urządzenie może pracować dość głośno.

Zawsze wyłączaj drukarkę za pomocą przycisku zasilania. Nieprawidłowe wyłączenie urządzenia może spowodować problemy z jakością wydruku.

### Aby wyczyścić lub wyrównać pojemniki z tuszem lub głowicę drukującą

1. Do podajnika wejściowego załaduj kartkę zwykłego, białego papieru formatu Letter, A4 lub Legal.
2. Na ekranie początkowym panelu sterowania drukarki zaznacz opcję **Konfiguracja** i naciśnij pozycję OK .
3. Wybierz opcję **Narzędzia**, a następnie naciśnij przycisk OK .
4. Wybierz odpowiednią opcję, a następnie naciśnij pozycję OK . Następnie postępuj zgodnie z instrukcjami wyświetlanymi na ekranie.



**UWAGA:** Można to także uczynić z poziomu oprogramowania drukarki HP lub wbudowanego serwera WWW (EWS). Aby uzyskać dostęp do oprogramowania lub serwera EWS, zobacz [Otwieranie oprogramowania drukarki HP \(Windows\)](#) lub [Otwieranie wbudowanego serwera WWW](#).

## Przywracanie ustawień oraz ustawień domyślnych

Jeśli niektóre funkcje zostały wyłączone lub zmieniono niektóre ustawienia, można przywrócić oryginalne ustawienia fabryczne drukarki lub ustawienia sieciowe.

## Przywracanie oryginalnych, domyślnych ustawień fabrycznych drukarki

1. Na ekranie początkowym panelu sterowania drukarki zaznacz opcję **Konfiguracja** i naciśnij pozycję OK .
2. Wybierz opcję **Narzędzia**, a następnie naciśnij przycisk OK .
3. Wybierz opcję **Przywróć** i naciśnij pozycję OK .
4. Zostanie wyświetlony komunikat ostrzegający, że wszystkie skonfigurowane ustawienia zostaną usunięte i przywrócone zostaną oryginalne ustawienia fabryczne. Aby kontynuować, naciśnij przycisk OK .

## Przywracanie oryginalnych ustawień sieciowych

1. Na ekranie początkowym panelu sterowania drukarki wybierz pozycję **Sieć** i naciśnij pozycję OK .
2. Wybierz opcję **Przywróć ustawienia sieciowe** i naciśnij pozycję OK .  
Zostanie wyświetlony komunikat z informacją, że domyślne ustawienia sieciowe zostaną przywrócone.
3. Wybierz pozycję **Tak**, naciskając pozycję **=** (przycisk wyboru).
4. Wydrukuj stronę konfiguracji sieci i sprawdź, czy ustawienia sieciowe zostały zresetowane.



**UWAGA:** Poprzednio skonfigurowane ustawienia sieci bezprzewodowej zostają usunięte po zresetowaniu ustawień sieciowych drukarki.



**WSKAZÓWKA:** Możesz odwiedzić stronę internetową pomocy technicznej firmy HP pod adresem [www.support.hp.com](http://www.support.hp.com) , aby uzyskać informacje i narzędzia pomocne przy rozwiązywaniu wielu typowych problemów z drukarką.

(Windows) Uruchom narzędzie **HP Print and Scan Doctor**, aby zdiagnozować i automatycznie naprawić problemy związane z drukowaniem, skanowaniem i kopiowaniem. Aplikacja nie jest dostępna we wszystkich językach.

## Pomoc techniczna firmy HP

Najnowsze aktualizacje produktów i informacje pomocy technicznej można znaleźć na stronie internetowej pomocy technicznej drukarki pod adresem [www.support.hp.com](http://www.support.hp.com) . Pomoc techniczna online firmy HP udostępnia szeroką gamę opcji ułatwiających korzystanie z drukarki:



**Sterowniki i pliki do pobrania:** Pobierz sterowniki i aktualizacje oprogramowania, a także podręczniki i dokumentację produktów dostarczone wraz z drukarką.



**Fora pomocy technicznej HP:** Odwiedź fora pomocy technicznej HP, aby uzyskać odpowiedzi na często zadawane pytania i rozwiązania typowych problemów. Można się tam zapoznać z pytaniami publikowanymi przez innych klientów firmy HP, a po zalogowaniu można publikować swoje pytania i komentarze.



**Rozwiązywanie problemów:** Użyj narzędzi internetowych firmy HP, aby wykryć swoją drukarkę i odnaleźć zalecane rozwiązania.

## Kontakt z HP

Aby rozwiązać problem z pomocą przedstawiciela pomocy technicznej firmy HP, należy odwiedzić [stronę internetową Kontakt z pomocą techniczną](#). W okresie gwarancji klienci mają bezpłatny dostęp do



następujących opcji kontaktu (pomoc techniczna udzielana przez przedstawiciela firmy HP po upływie okresu gwarancji może wymagać wniesienia opłaty):



Czat internetowy z pracownikiem działu pomocy technicznej firmy HP.



Rozmowa telefoniczna z pracownikiem działu pomocy technicznej firmy HP.

---

Kontaktując się z działem pomocy technicznej HP, należy przygotować się na przekazanie następujących informacji:

- Nazwa produktu (umieszczona na drukarce, np. HP OfficeJet Pro 8210)
- Numer produktu (znajdujący się w pobliżu obszaru dostępu do pojemników)



- Numer seryjny (umieszczony z tyłu lub na spodzie drukarki)

## Rejestracja drukarki

Jeśli poświęcisz tylko kilka chwil na rejestrację, możesz uzyskać szybszą obsługę, jeszcze lepszą pomoc techniczną i informacje pomocy technicznej dotyczące urządzenia. Jeśli drukarka nie została zarejestrowana w trakcie instalacji oprogramowania, możesz się zarejestrować na stronie <http://www.register.hp.com>.

## Dodatkowe opcje gwarancyjne

Za dodatkową opłatą są dostępne rozszerzone plany serwisowe dla drukarki. Należy przejść na stronę [www.support.hp.com](http://www.support.hp.com), wybrać kraj/region i język, a następnie zapoznać się z opcjami rozszerzonej gwarancji dostępnymi dla posiadanej drukarki.

---

# A Informacje techniczne

W tym rozdziale opisano następujące zagadnienia:

- [Dane techniczne](#)
- [Informacje prawne](#)
- [Program ochrony środowiska naturalnego](#)

## Dane techniczne

Więcej informacji można znaleźć pod adresem [www.support.hp.com](http://www.support.hp.com). Wybierz kraj/region zamieszkania. Kliknij opcję **Pomoc i rozwiązywanie problemów**. Wpisz nazwę znajdującą się z przodu drukarki, a następnie kliknij przycisk **Szukaj**. Kliknij pozycję **Informacje o produkcie**, a następnie kliknij pozycję **Specyfikacje produktu**.

### Wymagania systemowe

- Informacje na temat wymaganego oprogramowania i wymagań systemowych lub przyszłych wersji systemów operacyjnych i ich obsługi znajdują się w witrynie pomocy technicznej HP pod adresem [www.support.hp.com](http://www.support.hp.com).

### Środowisko eksploatacyjne

- Temperatura eksploatacji: 5°–40°C
- Wilgotność podczas pracy: Wilgotność względna od 15 do 80% (bez kondensacji)
- Zalecane warunki pracy: 15°–32°C
- Zalecana wilgotność względna: od 20% do 80%, bez kondensacji

### Pojemność zasobnika wejściowego

- Zwykły papier 60–105 g/m<sup>2</sup> (16–28 funtów): Maks. 250
- Koperty: Maks. 30
- Karty katalogowe: Maks. 50
- Papier fotograficzny: Maks. 50

### Pojemność zasobnika wyjściowego

- Zwykły papier 60–105 g/m<sup>2</sup> (16–28 funtów): Maks. 150
- Koperty: Maks. 30
- Karty katalogowe: Maks. 80
- Papier fotograficzny: Maks. 100

## Rozmiar i gramatura papieru

Listę obsługiwanych rozmiarów papieru można znaleźć w oprogramowaniu drukarki HP.

- Zwykły papier: od 60 do 105 g/m<sup>2</sup> (od 16 do 28 funtów)
- Koperty: od 75 do 90 g/m<sup>2</sup> (od 20 do 24 funtów)
- Karty: do 200 g/m<sup>2</sup> (papier indeksowy — maksymalnie 110 funtów)
- Papier fotograficzny: 300 g/m<sup>2</sup> (80 funtów)

## Specyfikacje drukowania

- Szybkość drukowania zależy od modelu drukarki i złożoności dokumentu
- Metoda: termiczny druk atramentowy na żądanie
- Język: PCL 6, PCL 5, PDF, PostScript
- Rozdzielczość druku:

Listę obsługiwanych rozdzielczości druku można znaleźć w [witrynie internetowej pomocy technicznej drukarki](#).

- Marginesy drukowania:

Listę ustawień marginesów dla różnych nośników można znaleźć w [witrynie internetowej pomocy technicznej drukarki](#).

## Wydajność wkładu drukującego

- Więcej informacji na temat szacunkowej wydajności kaset drukujących można znaleźć w witrynie firmy HP pod adresem [www.hp.com/go/learnaboutsupplies](http://www.hp.com/go/learnaboutsupplies).

## Informacje prawne

Drukarka spełnia wymagania określone przepisami obowiązującymi w kraju/regionie użytkownika.

W tym rozdziale opisano następujące zagadnienia:

- [Prawny numer modelu](#)
- [Oświadczenie FCC](#)
- [Oświadczenie o zgodności VCCI \(klasa B\) dla użytkowników w Japonii](#)
- [Informacje dotyczące przewodu zasilającego dla użytkowników w Japonii](#)
- [Informacje dla użytkowników w Korei](#)
- [Oświadczenie o emisji hałasu dla Niemiec](#)
- [Uwagi regulacyjne dla użytkowników z Unii Europejskiej](#)
  - [Urządzenia z funkcjami komunikacji bezprzewodowej](#)
- [Oświadczenie dotyczące miejsc pracy wyposażonych w monitory dla Niemiec](#)
- [Deklaracja zgodności](#)
- [Informacje prawne dotyczące produktów bezprzewodowych](#)
  - [Promieniowanie fal radiowych](#)

- [Informacje dla użytkowników w Brazylii](#)
- [Informacje dla użytkowników w Kanadzie](#)
- [Informacje dla użytkowników na Tajwanie](#)
- [Informacje dla użytkowników w Meksyku](#)
- [Informacje dla użytkowników w Japonii](#)
- [Informacje dla użytkowników w Korei](#)

## **Prawny numer modelu**

Ze względu na obowiązek identyfikacji, produktowi nadano prawny numer modelu (Regulatory Model Number). Prawny numer modelu dla tego urządzenia to SNPRC-1603-01. Nie należy mylić prawnego numeru modelu z nazwą handlową (HP OfficeJet Pro 8210 series) ani z numerem produktu (D9L63).

## Oświadczenie FCC

### FCC statement

The United States Federal Communications Commission (in 47 CFR 15.105) has specified that the following notice be brought to the attention of users of this product.

This equipment has been tested and found to comply with the limits for a Class B digital device, pursuant to Part 15 of the FCC Rules. These limits are designed to provide reasonable protection against harmful interference in a residential installation. This equipment generates, uses and can radiate radio frequency energy and, if not installed and used in accordance with the instructions, may cause harmful interference to radio communications. However, there is no guarantee that interference will not occur in a particular installation. If this equipment does cause harmful interference to radio or television reception, which can be determined by turning the equipment off and on, the user is encouraged to try to correct the interference by one or more of the following measures:

- Reorient or relocate the receiving antenna.
- Increase the separation between the equipment and the receiver.
- Connect the equipment into an outlet on a circuit different from that to which the receiver is connected.
- Consult the dealer or an experienced radio/TV technician for help.

For further information, contact:

Manager of Corporate Product Regulations  
HP Inc. 1501 Page Mill Road,  
Palo Alto, CA 94304, U.S.A.

### Modifications (part 15.21)

The FCC requires the user to be notified that any changes or modifications made to this device that are not expressly approved by HP may void the user's authority to operate the equipment.

This device complies with Part 15 of the FCC Rules. Operation is subject to the following two conditions: (1) this device may not cause harmful interference, and (2) this device must accept any interference received, including interference that may cause undesired operation.

## Oświadczenie o zgodności VCCI (klasa B) dla użytkowników w Japonii

この装置は、クラスB情報技術装置です。この装置は、家庭環境で使用することを目的としていますが、この装置がラジオやテレビジョン受信機に近接して使用されると、受信障害を引き起こすことがあります。取扱説明書に従って正しい取り扱いをして下さい。

VCCI-B

## Informacje dotyczące przewodu zasilającego dla użytkowników w Japonii

製品には、同梱された電源コードをお使い下さい。  
同梱された電源コードは、他の製品では使用出来ません。

## Informacje dla użytkowników w Korei

B 급 기기 (가정용 방송통신기기)	이 기기는 가정용(B급)으로 전자파적합등록을 한 기기로서 주로 가정에서 사용하는 것을 목적으로 하며, 모든 지역에서 사용할 수 있습니다.
------------------------	--

## Oświadczenie o emisji hałasu dla Niemiec

<b>Geräuschemission</b> LpA < 70 dB am Arbeitsplatz im Normalbetrieb nach DIN 45635 T. 19
--

## Uwagi regulacyjne dla użytkowników z Unii Europejskiej



Produkty z oznaczeniem CE spełniają wymagania jednej lub więcej mających zastosowanie Dyrektyw Unii Europejskiej: Dyrektywa niskonapięciowa 2006/95/WE, Dyrektywa w sprawie kompatybilności elektromagnetycznej 2004/108/WE, Dyrektywa w sprawie ekoprojektu 2009/125/WE, Dyrektywa w sprawie urządzeń radiowych i końcowych urządzeń telekomunikacyjnych 1999/5/WE, Dyrektywa w sprawie ograniczenia stosowania niektórych niebezpiecznych substancji w sprzęcie elektrycznym i elektronicznym (RoHS) 2011/65/UE. Zgodność z tymi dyrektywami jest oceniana przy użyciu odpowiednich Europejskich norm zharmonizowanych. Pełna Deklaracja zgodności jest dostępna na następującej stronie internetowej: [www.hp.com/go/certificates](http://www.hp.com/go/certificates) (Wyszukaj nazwę modelu urządzenia lub jego numer Regulatory Model Number (RMN), który znajduje się na etykiecie z wymaganymi oznaczeniami i informacjami o zgodności).

Punktem kontaktowym w sprawach związanych ze zgodnością z normami jest:

HP GmbH, Dept./MS: HQ-TRE, Herrenberger Strasse 140, 71034 Boeblingen, NIEMCY

## Urządzenia z funkcjami komunikacji bezprzewodowej

### Promieniowanie elektromagnetyczne

- To urządzenie spełnia międzynarodowe wytyczne (ICNIRP) dotyczące narażenia na promieniowanie radiowe.

Jeśli zawiera nadajnik/odbiorcę radiowy, to w normalnych warunkach przy zachowaniu odległości 20 cm poziomy promieniowania radiowego spełniają wymagania UE.

## Funkcje komunikacji bezprzewodowej w Europie

- To urządzenie jest przeznaczone do użytkowania bez ograniczeń we wszystkich krajach Unii Europejskiej oraz Islandii, Liechtensteinie, Norwegii i Szwajcarii.

## Oświadczenie dotyczące miejsc pracy wyposażonych w monitory dla Niemiec

### **GS-Erklärung (Deutschland)**

Das Gerät ist nicht für die Benutzung im unmittelbaren Gesichtsfeld am Bildschirmarbeitsplatz vorgesehen. Um störende Reflexionen am Bildschirmarbeitsplatz zu vermeiden, darf dieses Produkt nicht im unmittelbaren Gesichtsfeld platziert werden.

## Deklaracja zgodności

Deklarację zgodności można znaleźć na stronie [www.hp.eu/certificates](http://www.hp.eu/certificates).

## Informacje prawne dotyczące produktów bezprzewodowych

Ten rozdział zawiera następujące informacje prawne dotyczące produktów bezprzewodowych:

- [Promieniowanie fal radiowych](#)
- [Informacje dla użytkowników w Brazylii](#)
- [Informacje dla użytkowników w Kanadzie](#)
- [Informacje dla użytkowników na Tajwanie](#)
- [Informacje dla użytkowników w Meksyku](#)
- [Informacje dla użytkowników w Japonii](#)
- [Informacje dla użytkowników w Korei](#)

## Promieniowanie fal radiowych

### **Exposure to radio frequency radiation**



**Caution** The radiated output power of this device is far below the FCC radio frequency exposure limits. Nevertheless, the device shall be used in such a manner that the potential for human contact during normal operation is minimized. This product and any attached external antenna, if supported, shall be placed in such a manner to minimize the potential for human contact during normal operation. In order to avoid the possibility of exceeding the FCC radio frequency exposure limits, human proximity to the antenna shall not be less than 20 cm (8 inches) during normal operation.

## Informacje dla użytkowników w Brazylii

### **Aviso aos usuários no Brasil**

Este equipamento opera em caráter secundário, isto é, não tem direito à proteção contra interferência prejudicial, mesmo de estações do mesmo tipo, e não pode causar interferência a sistemas operando em caráter primário.

## Informacje dla użytkowników w Kanadzie

Under Innovation, Science and Economic Development Canada regulations, this radio transmitter may only operate using an antenna of a type and maximum (or lesser) gain approved for the transmitter by Innovation, Science and Economic Development Canada. To reduce potential radio interference to other users, the antenna type and its gain should be so chosen that the equivalent isotropically radiated power (e.i.r.p.) is not more than that necessary for successful communication.

This device complies with Innovation, Science and Economic Development Canada licence-exempt RSS standard(s). Operation is subject to the following two conditions: (1) this device may not cause interference, and (2) this device must accept any interference, including interference that may cause undesired operation of the device.

**WARNING!** Exposure to Radio Frequency Radiation. The radiated output power of this device is below the Innovation, Science and Economic Development Canada radio frequency exposure limits. Nevertheless, the device should be used in such a manner that the potential for human contact is minimized during normal operation.

To avoid the possibility of exceeding the Innovation, Science and Economic Development Canada radio frequency exposure limits, human proximity to the antennas should not be less than 20 cm (8 inches).

Conformément au Règlement d'Innovation, Science et Développement Economique Canada, cet émetteur radioélectrique ne peut fonctionner qu'avec une antenne d'un type et d'un gain maximum (ou moindre) approuvé par Innovation, Science et Développement Economique Canada. Afin de réduire le brouillage radioélectrique potentiel pour d'autres utilisateurs, le type d'antenne et son gain doivent être choisis de manière à ce que la puissance isotrope rayonnée équivalente (p.i.r.e.) ne dépasse pas celle nécessaire à une communication réussie.

Cet appareil est conforme aux normes RSS exemptes de licence d'Innovation, Science et Développement Economique Canada. Son fonctionnement dépend des deux conditions suivantes : (1) cet appareil ne doit pas provoquer d'interférences nuisibles et (2) doit accepter toutes les interférences reçues, y compris des interférences pouvant provoquer un fonctionnement non souhaité de l'appareil.

**AVERTISSEMENT** relatif à l'exposition aux radiofréquences. La puissance de rayonnement de cet appareil se trouve sous les limites d'exposition de radiofréquences d'Innovation, Science et Développement Economique Canada. Néanmoins, cet appareil doit être utilisé de telle sorte qu'il doive être mis en contact le moins possible avec le corps humain.

Afin d'éviter le dépassement éventuel des limites d'exposition aux radiofréquences d'Innovation, Science et Développement Economique Canada, il est recommandé de maintenir une distance de plus de 20 cm entre les antennes et l'utilisateur.

## Informacje dla użytkowników na Tajwanie

### 低功率電波輻射性電機管理辦法

#### 第十二條

經型式認證合格之低功率射頻電機，非經許可，公司、商號或使用者均不得擅自變更頻率、加大功率或變更設計之特性及功能。

#### 第十四條

低功率射頻電機之使用不得影響飛航安全及干擾合法通信；經發現有干擾現象時，應立即停用，並改善至無干擾時方得繼續使用。

前項合法通信，指依電信法規定作業之無線電通信。低功率射頻電機須忍受合法通信或工業、科學及醫藥用電波輻射性電機設備之干擾。



## Informacje dla użytkowników w Meksyku

### **Aviso para los usuarios de México**

La operación de este equipo está sujeta a las siguientes dos condiciones: (1) es posible que este equipo o dispositivo no cause interferencia perjudicial y (2) este equipo o dispositivo debe aceptar cualquier interferencia, incluyendo la que pueda causar su operación no deseada.  
Para saber el modelo de la tarjeta inalámbrica utilizada, revise la etiqueta regulatoria de la impresora.

## Informacje dla użytkowników w Japonii

この機器は技術基準適合証明又は工事設計認証を受けた無線設備を搭載しています。

## Informacje dla użytkowników w Korei

해당 무선설비는 전파혼신 가능성이 있으므로 인명안전과 관련된 서비스는 할 수 없음

## Program ochrony środowiska naturalnego

Firma HP dokłada wszelkich starań, aby dostarczać wysokiej jakości produkty o znikomym stopniu szkodliwości dla środowiska. W projekcie urządzenia uwzględniono kwestię recyklingu. Liczba materiałów została ograniczona do minimum przy jednoczesnym zapewnieniu odpowiedniej funkcjonalności i niezawodności urządzenia. Różne materiały mogą zostać w łatwy sposób rozdzielone. Łączniki i inne powiązania mogą zostać łatwo odnalezione, są łatwo dostępne i można je w łatwy sposób usunąć przy użyciu standardowych narzędzi. Szybki dostęp do ważnych części umożliwia efektywny demontaż i naprawę. Dodatkowe informacje o programie ochrony środowiska firmy HP można znaleźć na stronie

[www.hp.com/hpinfo/globalcitizenship/environment](http://www.hp.com/hpinfo/globalcitizenship/environment)

- [Wskazówki ekologiczne](#)
- [Rozporządzenie Komisji Europejskiej 1275/2008](#)
- [Papier](#)
- [Tworzywa sztuczne](#)
- [Informacje o bezpieczeństwie materiałów](#)
- [Program recyklingu](#)
- [Program recyklingu materiałów eksploatacyjnych do drukarek atramentowych firmy HP](#)
- [Pobór mocy](#)
- [Usuwanie odpadów w Brazylii](#)
- [Utylizacja zużytego sprzętu przez użytkowników](#)
- [Substancje chemiczne](#)
- [Ograniczenia dotyczące substancji niebezpiecznych \(Ukraina\)](#)
- [Ograniczenia dotyczące substancji niebezpiecznych \(Indie\)](#)

- [SEPA Eco Label: informacja dla użytkowników w Chinach](#)
- [Chińskie etykiety energetyczne na drukarkach, faksach i kopiarkach](#)
- [Deklaracja dotycząca oznaczenia substancji zastrzeżonych \(Tajwan\)](#)
- [Tabela niebezpiecznych substancji/elementów i ich zawartości \(Chiny\)](#)
- [EPEAT](#)
- [Utylizacja baterii na Tajwanie](#)
- [Ostrzeżenie stanu Kalifornia o materiałach zawierających nadchlorany](#)
- [Dyrektywa UE dotycząca baterii](#)
- [Uwaga dla użytkowników w Brazylii](#)

## Wskazówki ekologiczne

HP stara się pomagać klientom zmniejszać ich wpływ na środowisko naturalne. Więcej informacji o inicjatywach środowiskowych można znaleźć na stronie internetowej HP Environmental Programs and Initiatives.

[www.hp.com/hpinfo/globalcitizenship/environment/](http://www.hp.com/hpinfo/globalcitizenship/environment/)

## Rozporządzenie Komisji Europejskiej 1275/2008

Dane dotyczące zasilania produktu, w tym zużycie energii przy pozostawianiu urządzenia w trybie gotowości i równoczesnym połączeniu z siecią, gdy wszystkie porty sieci przewodowej są połączone i wszystkie porty sieci bezprzewodowej są aktywne, można znaleźć w sekcji P14 „Additional Information” dokumentu IT ECO Declaration produktu na stronie [www.hp.com/hpinfo/globalcitizenship/environment/productdata/itecodesktop-pc.html](http://www.hp.com/hpinfo/globalcitizenship/environment/productdata/itecodesktop-pc.html).

## Papier

W opisanym produkcie można używać papieru makulaturowego zgodnego z normą DIN 19309 i EN 12281:2002.

## Tworzywa sztuczne

Elementy z tworzyw sztucznych o wadze przekraczającej 25 gramów są oznaczone zgodnie z międzynarodowymi standardami, które zwiększają możliwość identyfikacji tworzyw sztucznych do przetworzenia po zużyciu produktu.

## Informacje o bezpieczeństwie materiałów

Broszury opisujące środki bezpieczeństwa przy obchodzeniu się z materiałami (MSDS) są dostępne w witrynie internetowej HP pod adresem:

[www.hp.com/go/msds](http://www.hp.com/go/msds)

## Program recyklingu

Firma HP podejmuje w wielu krajach/regionach coraz więcej inicjatyw dotyczących zwrotu oraz recyklingu swoich produktów, a także współpracuje z największymi na świecie ośrodkami recyklingu urządzeń elektronicznych. Firma HP oszczędza zasoby, ponownie sprzedając niektóre ze swoich najbardziej popularnych produktów. Więcej informacji dotyczących recyklingu produktów firmy HP można znaleźć pod adresem:

[www.hp.com/recycle](http://www.hp.com/recycle)

## Program recyklingu materiałów eksploatacyjnych do drukarek atramentowych firmy HP

Firma HP podejmuje różne działania mające na celu ochronę środowiska. Program recyklingu materiałów eksploatacyjnych HP Inkjet Supplies Recycling Program jest dostępny w wielu krajach/regionach. Umożliwia on bezpłatny recykling zużytych kaset i pojemników z tuszem. Więcej informacji można znaleźć w witrynie sieci Web:

[www.hp.com/hpinfo/globalcitizenship/environment/recycle/](http://www.hp.com/hpinfo/globalcitizenship/environment/recycle/)

## Pobór mocy

Urządzenia HP do drukowania i przetwarzania obrazów oznaczone logo ENERGY STAR® są certyfikowane przez amerykańską Agencję Ochrony Środowiska. Na urządzeniach spełniających wymagania ENERGY STAR dla urządzeń do przetwarzania obrazu znajduje się następujące oznaczenie:



Dodatkowe informacje o urządzeniach zgodnych z normą ENERGY STAR znajdują się pod adresem: [www.hp.com/go/energystar](http://www.hp.com/go/energystar)

## Usuwanie odpadów w Brazylii



Não descarte o produto eletrônico em lixo comum

Este produto eletrônico e seus componentes não devem ser descartados no lixo comum, pois embora estejam em conformidade com padrões mundiais de restrição a substâncias nocivas, podem conter, ainda que em quantidades mínimas, substâncias impactantes ao meio ambiente. Ao final da vida útil deste produto, o usuário deverá entregá-lo à HP. A não observância dessa orientação sujeitará o infrator às sanções previstas em lei.

Após o uso, as pilhas e/ou baterias dos produtos HP deverão ser entregues ao estabelecimento comercial ou rede de assistência técnica autorizada pela HP.

Para maiores informações, inclusive sobre os pontos de recebimento, acesse:

[www.hp.com.br/reciclar](http://www.hp.com.br/reciclar)

## Utylizacja zużytego sprzętu przez użytkowników



Ten symbol oznacza, że tego produktu nie można utylizować z innymi odpadami z gospodarstwa domowego. Należy chronić zdrowie i środowisko poprzez dostarczenie zużytego produktu do wyznaczonego punktu odbioru zużytych produktów elektrycznych i elektronicznych. Więcej informacji można uzyskać, kontaktując się z firmą zajmującą się utylizacją odpadów z gospodarstwa domowego lub odwiedzając stronę <http://www.hp.com/recycle>.

## Substancje chemiczne

Firma HP zobowiązuje się do dostarczania swoim klientom wszystkich informacji na temat substancji chemicznych w naszych produktach, zgodnie z wymogami takich przepisów, jak REACH (Dyrektywa EC No 1907/2006 Parlamentu Europejskiego i Komisji Europejskiej). Raport z informacjami o chemikaliach w tym produkcie można odnaleźć pod adresem: [www.hp.com/go/reach](http://www.hp.com/go/reach).

## Ograniczenia dotyczące substancji niebezpiecznych (Ukraina)

### **Технічний регламент щодо обмеження використання небезпечних речовин (Україна)**

Обладнання відповідає вимогам Технічного регламенту щодо обмеження використання деяких небезпечних речовин в електричному та електронному обладнанні, затвердженого постановою Кабінету Міністрів України від 3 грудня 2008 № 1057

## Ograniczenia dotyczące substancji niebezpiecznych (Indie)

### **Restriction of hazardous substances (India)**

This product complies with the "India E-waste (Management and Handling) Rule 2011" and prohibits use of lead, mercury, hexavalent chromium, polybrominated biphenyls or polybrominated diphenyl ethers in concentrations exceeding 0.1 weight % and 0.01 weight % for cadmium, except for the exemptions set in Schedule 2 of the Rule.

## SEPA Eco Label: informacja dla użytkowników w Chinach

### **中国环境标识认证产品用户说明**

噪声大于63.0Db(A)的办公设备不宜放置于办公室内。请在独立的隔离区域使用。

如需长时间使用本产品或打印大量文件。请确保在通风良好的房间内使用。

如您需确认本产品处于零能耗状态。请按下电源关闭按钮。并将插头从电源插座断开。

您可以使用再生纸。以减少资源耗费。

# 复印机、打印机和传真机能源效率标识 实施规则

依据“复印机、打印机和传真机能源效率标识实施规则”，该打印机具有中国能效标识。标识上显示的能效等级和操作模式值根据“复印机、打印机和传真机能效限定值及能效等级”标准（“GB 21521”）来确定和计算。

### 1. 能效等级

产品能效等级分为3级，其中1级能效最高。能效限定值根据产品类型和打印速度由标准确定。能效等级则根据基本功耗水平以及网络接口和内存等附加组件和功能的功率因子之和来计算。

### 2. 能效信息

#### 喷墨打印机

- 操作模式功率

睡眠状态的能耗按照 GB 21521 标准来衡量和计算。该数据以瓦特 (W) 表示。

- 待机功率

待机状态是产品连接到电网电源上功率最低的状态。该状态可以延续无限长时间，且使用者无法改变此状态下产品的功率。对于“成像设备”产品，“待机”状态通常相当于“关闭”状态，但也可能相当于“准备”状态或“睡眠”状态。该数据以瓦特 (W) 表示。

- 睡眠状态预设延迟时间

出厂前由制造商设置的时间决定了该产品在完成主功能后进入低耗模式（例如睡眠、自动关机）的时间。该数据以分钟表示。

- 附加功能功率因子之和

网络接口和内存等附加功能的功率因子之和。该数据以瓦特 (W) 表示。

标识上显示的能耗数据是根据典型配置测量得出的数据，此类配置包含登记备案的打印机依据复印机、打印机和传真机能源效率标识实施规则所选的所有配置。因此，该特定产品型号的实际能耗可能与标识上显示的数据有所不同。

要了解规范的更多详情，请参考最新版的 GB 21521 标准。

# Deklaracja dotycząca oznaczenia substancji zastrzeżonych (Tajwan)

限用物質含有情況標示聲明書

Declaration of the Presence Condition of the Restricted Substances Marking

單元 Unit	限用物質及其化學符號					
	Restricted substances and its chemical symbols					
	鉛 Lead (Pb)	汞 Mercury (Hg)	鎘 Cadmium (Cd)	六價鉻 Hexavalent chromium (Cr <sup>+6</sup> )	多溴聯苯 Polybrominated biphenyls (PBB)	多溴二苯醚 Polybrominate d diphenyl ethers (PBDE)
外殼和紙匣 (External Casings and Trays)	0	0	0	0	0	0
電線 (Cables)	0	0	0	0	0	0
印刷電路板 (Printed Circuit Boards)	—	0	0	0	0	0
列印引擎(Print Engine)	—	0	0	0	0	0
列印機組件 (Print Assembly)	—	0	0	0	0	0
噴墨印表機墨水匣 (Print Supplies)	0	0	0	0	0	0
列印機配件 (Print Accessory)	—	0	0	0	0	0

備考 1. “超出 0.1 wt %” 及 “超出 0.01 wt %” 係指限用物質之百分比含量超出百分比含量基準值。

Note 1: “Exceeding 0.1 wt %” and “exceeding 0.01 wt %” indicate that the percentage content of the restricted substance exceeds the reference percentage value of presence condition.

備考 2. “0” 係指該項限用物質之百分比含量未超出百分比含量基準值。

Note 2: “0” indicates that the percentage content of the restricted substance does not exceed the percentage of reference value of presence.

備考 3. “—” 係指該項限用物質為排除項目。

Note 3: The “—” indicates that the restricted substance corresponds to the exemption.

若要存取產品的最新使用指南或手冊，請前往 [www.support.hp.com](http://www.support.hp.com)。選取搜尋您的產品，然後依照畫面上的指示繼續執行。

To access the latest user guides or manuals for your product, go to [www.support.hp.com](http://www.support.hp.com). Select **Find your product**, and then follow the onscreen instructions.

## Tabela niebezpiecznych substancji/elementów i ich zawartości (Chiny)

产品中有害物质或元素的名称及含量

根据中国《电器电子产品有害物质限制使用管理办法》



部件名称	有害物质					
	铅 (Pb)	汞 (Hg)	镉 (Cd)	六价铬 (Cr(VI))	多溴联苯 (PBB)	多溴二苯醚 (PBDE)
外壳和托盘	○	○	○	○	○	○
电线	○	○	○	○	○	○
印刷电路板	X	○	○	○	○	○
打印系统	X	○	○	○	○	○
显示器	X	○	○	○	○	○
喷墨打印机墨盒	○	○	○	○	○	○
驱动光盘	X	○	○	○	○	○
扫描仪	X	○	○	○	○	○
网络配件	X	○	○	○	○	○
电池板	X	○	○	○	○	○
自动双面打印系统	○	○	○	○	○	○
外部电源	X	○	○	○	○	○

本表格依据 SJ/T 11364 的规定编制。

○：表示该有害物质在该部件所有均质材料中的含量均在 GB/T 26572 规定的限量要求以下。

X：表示该有害物质至少在该部件的某一均质材料中的含量超出 GB/T 26572 规定的限量要求。

此表中所有名称中含“X”的部件均符合欧盟 RoHS 立法。

注：环保使用期限的参考标识取决于产品正常工作的温度和湿度等条件。

## EPEAT

### EPEAT

Most HP products are designed to meet EPEAT. EPEAT is a comprehensive environmental rating that helps identify greener electronics equipment. For more information on EPEAT go to [www.epeat.net](http://www.epeat.net). For information on HP's EPEAT registered products go to [www.hp.com/hpinfo/globalcitizenship/environment/pdf/epeat\\_printers.pdf](http://www.hp.com/hpinfo/globalcitizenship/environment/pdf/epeat_printers.pdf).

## Utylizacja baterii na Tajwanie

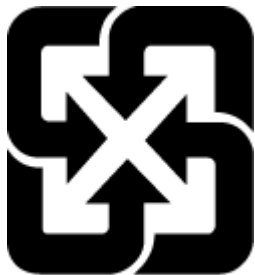

廢電池請回收

## Ostrzeżenie stanu Kalifornia o materiałach zawierających nadchlorany

### California Perchlorate Material Notice

Perchlorate material - special handling may apply. See:  
<http://www.dtsc.ca.gov/hazardouswaste/perchlorate/>

This product's real-time clock battery or coin cell battery may contain perchlorate and may require special handling when recycled or disposed of in California.

## Dyrektywa UE dotycząca baterii



To urządzenie zawiera baterię, która jest wykorzystywana do zachowania integralności danych zegara czasu rzeczywistego lub ustawień urządzenia, a jej przewidywana żywotność jest dłuższa niż przewidywana eksploatacja urządzenia. Naprawa lub wymiana tej baterii powinna być przeprowadzana przez wykwalifikowanego serwisanta.

## Uwaga dla użytkowników w Brazylii

A bateria deste equipamento não foi projetada para ser removida pelo cliente.



# Indeks

## A

Adres IP  
  sprawdzanie drukarki 54  
akcesoria  
  konfiguracja 20

## C

czyszczenie  
  głowica drukująca 73  
  obudowa 72

## D

dane techniczne  
  fizyczne 76  
  papier 77  
  wymagania systemowe 76  
drugi podajnik  
  korzystanie z podajnika 2 21  
drukowanie  
  dwustronne 31  
  rozwiązywanie problemów 70  
  strona diagnostyczna 71  
drukowanie dwustronne 31  
Drukowanie ulotek  
  drukowanie 26  
dwie strony, drukowanie po obu 31

## E

EWS. *Patrz* wbudowany serwer WWW

## G

głowica drukująca 73  
  czyszczenie 73  
głowice drukujące, wyrównanie 73  
gniazdo zasilania, umiejscowienie 7  
gwarancja 75

## H

HP Utility (Mac OS)  
  otwieranie 52

## I

informacje prawne 77, 81

## J

jakość drukowania  
  czyszczenie smug na stronie 73

## K

karetki  
  usuwanie zacięć karetki 59  
kasety drukujące 7  
  numery katalogowe 42  
  sprawdzanie poziomów  
  atramentu 39  
  umiejscowienie 6  
  wskazówki 38  
  wymiana 40  
komunikacja bezprzewodowa  
  informacje prawne 81  
  konfiguracja 44  
konfiguracja  
  akcesoria 20  
konserwacja  
  czyszczenie 72  
  czyszczenie głowicy drukującej  
  73  
  głowica drukująca 73  
  smugi na stronie 73  
  sprawdzanie poziomów  
  atramentu 39  
  strona diagnostyczna 71  
  wymiana pojemników z tuszem  
  40  
  wyrównanie głowic drukujących  
  73

## Ł

łączniki, umiejscowienie 7

## M

Mac OS 26

## N

nośniki  
  dupleks 31

## O

obsługa klienta  
  gwarancja 75  
obsługiwane systemy operacyjne  
  76  
odzysk  
  pojemniki z tuszem 85  
oprogramowanie drukarki (Windows)  
  informacje 52  
  otwieranie 23, 52  
OS X  
  HP Utility 52

## P

panel sterowania  
  przyciski 7  
panel sterowania drukarki  
  umiejscowienie 6  
  ustawienia sieciowe 47  
papier  
   dane techniczne 77  
  HP, zamawianie 10  
  ładowanie podajnika 11  
  przekrzywione strony 60  
  rozwiązywanie problemów z  
  pobieraniem 60  
  usuwanie zacięć 56  
  wybieranie 11  
pobierane kilka stron, rozwiązywanie  
  problemów 60  
pobieranie papieru, rozwiązywanie  
  problemów 60  
podajniki  
  ilustracja prowadnic szerokości  
  papieru 6  
  ładowanie papieru 11  
  rozwiązywanie problemów z  
  pobieraniem 60  
  umiejscowienie 6  
  usuwanie zacięć papieru 56  
pojemniki 42  
Połączenie USB  
  port, umiejscowienie 6, 7  
  poziomy atramentu, sprawdzanie  
  39

prawny numer modelu 78  
prędkość łącza, ustawienie 47  
program ochrony środowiska 83  
przekrzywienie, rozwiązywanie problemów  
drukowanie 60  
przyciski, panel sterowania 7

## **R**

raport o jakości wydruku 71  
raport ze stanu drukarki  
informacje o 71  
raport z testu sieci  
bezczepowej 71  
rozwiązywanie problemów  
drukowanie 70  
papier nie jest pobierany z  
podajnika 60  
pobierane jest kilka stron 60  
problemy z pobieraniem  
papieru 60  
przekrzywione strony 60  
raport ze stanu drukarki 71  
strona konfiguracji sieci 71  
system pomocy panelu  
sterowania 71  
wbudowany serwer WWW 54  
zasilanie 70

## **S**

sieci  
konfiguracja komunikacji  
bezczepowej 44  
prędkość łącza 47  
rysunek łącza 7  
ustawienia, zmiana 47  
ustawienia beczepowe 71  
ustawienia IP 47  
ustawienia wyświetlania  
i drukowania 47  
specyfikacje temperatury 76  
specyfikacje wilgotności 76  
sprawozdania  
diagnostyczne 71  
test sieci beczepowej 71  
stan  
strona konfiguracji sieci 71  
strona diagnostyczna 71

strony internetowe  
informacje o ułatwieniach  
dostępu 2  
programy ochrony środowiska  
83

## **Ś**

środowisko eksploatacyjne 76

## **T**

tylny panel dostępu  
ilustracja 7

## **U**

ułatwienia dostępu 2  
ustawienia  
sieć 47  
ustawienia IP 47

## **W**

wbudowany serwer WWW  
informacje 52  
otwieranie 53  
rozwiązywanie problemów, nie  
można otworzyć 54  
Windows  
drukowanie ulotek 25  
wymagania systemowe 76  
wymagania systemowe 76  
wymiana pojemników z tuszem 40  
wyrównanie głowic drukujących 73  
wyświetlanie  
ustawienia sieciowe 47

## **Z**

zacięcia  
rodzaje papieru, których należy  
unikać 11  
usuwanie 56  
zakłócenia radiowe  
informacje prawne 81  
zasilanie  
rozwiązywanie problemów 70  
zasobnik wyjściowy  
umiejscowienie 6

