

Instrukcja obsługi

Kuchenka mikrofalowa z grillem i konwekcją MCDG 25 Master (black)



www.tuv.com
ID 1000000000



Item No. 3390, 3395

Oficjalny dystrybutor marki Caso Germany na terenie Polski
TERABAJT Mateusz Reszka
Kruszewska 23
15-641 Krupniki

email: info@caso-germany.pl
www: www.caso-germany.pl

Bez uzyskania uprzedniej pisemnej zgody firmy Caso Germany (oficjalny dystrybutor TERABAJT Mateusz Reszka) żadna część niniejszej instrukcji nie może być wydawana ani powielana przez kopiowanie, drukowanie, fotografowanie lub w jakikolwiek inny sposób.

1 Instrukcja obsługi	5
1.1 Informacje ogólne.....	5
1.2 Informacje o instrukcji	5
1.3 Ostrzeżenia	5
1.4 Ograniczenia odpowiedzialności	6
1.5 Ochrona praw autorskich	6
2 Bezpieczeństwo	6
2.1 Przeznaczenie produktu	7
2.2 Ogólne informacje dotyczące bezpieczeństwa.....	7
2.3 Źródła zagrożenia	8
2.3.1 Niebezpieczeństwo spowodowane mikrofalami	8
2.3.2 Niebezpieczeństwo poparzenia.....	8
2.3.3 Niebezpieczeństwo pożaru	9
2.3.4 Niebezpieczeństwo wybuchu	9
2.3.5 Niebezpieczeństwo przepięcia elektrycznego.....	10
3 Uruchomienie	10
3.1 Informacje dotyczące bezpieczeństwa	10
3.2 Zakres kontroli dostaw i transportu.....	10
3.3 Rozpakowywanie.....	10
3.4 Zalecenia dotyczące pakowania.....	11
3.5 Ustawienia.....	11
3.5.1 Wymagane ustawienia	11
3.5.2 Unikanie zakłóceń radiowych	11
3.6 Montaż akcesoriów.....	12
3.6.1 Szklany talerz obrotowy	12
3.6.2 Ruszt.....	12
3.7 Podłączenie do prądu	12
4 Wygląd i funkcjonalność	12
4.1 Przegląd urządzenia	13
4.2 Elementy obsługi i wskaźniki	14
4.3 Sygnały dźwiękowe	14
4.4 Bezpieczne wyposażenie	15
4.4.1 Ostrzeżenia na urządzeniu	15
4.4.2 Ochronny system zatrzaśków drzwi	15
4.4.3 Zamek zabezpieczający przed dziećmi.....	15
4.4.4 Ochrona przed przegrzaniem.....	15
4.5 Tabliczka znamionowa.....	16
5 Eksploatacja i obsługa	16
5.1 Zasady gotowania w kuchenke mikrofalowej	16

5.2 Tryb pracy	16
5.3 Informacja o naczyniach do mikrofal	17
5.4 Otwieranie i zamykanie drzwiczek	18
5.5 Włączanie / wyłączanie dźwięku	18
5.6 Aktywacja po wybraniu programu	18
5.7 Szybki start	18
5.8 Reaktywacja	19
5.9 Ustawianie zegara	19
5.10 Tryb „MICROWAVE”	20
5.11 Tryb podwójnego grillowania	21
5.12 Tryb mikrofal z grillem	21
5.13 Tryb konwekcji	22
5.13.1 „Wstępne podgrzewanie i gotowanie konwekcyjne”	23
5.14 Tryb „Mikrofalówka i konwekcja”	24
5.15 Tryb gotowania	24
5.16 Tryb rozmrażania	26
6 Czyszczenie i konserwacja	26
6.1 Informacje dotyczące bezpieczeństwa	26
6.2 Czyszczenie	27
7 Rozwiązywanie problemów	28
7.1 Uwagi dotyczące bezpieczeństwa.....	28
7.2 Sygnalizacja zakłóceń.....	28
7.3 Problem i rozwiązanie	28
8 Utylizacja zużytego sprzętu	29
9 Dane techniczne	30

1 Instrukcja obsługi

1.1 Informacje ogólne

Proszę zapoznać się z informacjami zawartymi w niniejszej instrukcji obsługi, aby można było bezpiecznie korzystać ze wszystkich funkcji urządzenia.

Życzymy przyjemnego użytkowania!

1.2 Informacje o instrukcji

Niniejsza instrukcja obsługi jest częścią składową kuchenki mikrofalowej i dostarczy ważnych informacji dotyczących pierwszego uruchomienia, bezpieczeństwa, przeznaczenia i konserwacji urządzenia.

Instrukcja obsługi musi być dostępna w każdym momencie. Z niniejszą instrukcją obsługi musi się zapoznać każda osoba, która będzie obsługiwała urządzenie, osoba ta musi stosować się do wymagań:

- Uruchomienia
- Działania
- Rozwiązywania problemów
- Czyszczenia

Należy przechowywać instrukcję obsługi w bezpiecznym miejscu i przekazać ją następnemu właścicielowi wraz z urządzeniem.

1.3 Ostrzeżenia



GEFAHR

Niebezpieczeństwo

Taka ikona wskazuje potencjalnie niebezpieczne sytuacje.

Jeżeli nie uniknie się niebezpiecznych sytuacji mogą one prowadzić do poważnych obrażeń, a nawet śmierci.

- ▶ Należy postępować zgodnie z instrukcją obsługi, aby uniknąć poważnych obrażeń lub śmierci.



WARNUNG

Ostrzeżenie

Taka ikona wskazuje potencjalnie niebezpieczne sytuacje.

Jeżeli nie uniknie się niebezpiecznych sytuacji mogą one prowadzić do poważnych obrażeń.

- ▶ Należy postępować zgodnie z instrukcją obsługi, aby uniknąć poważnych obrażeń.

▲VORSICHT Uwaga

Taka ikona wskazuje potencjalnie niebezpieczne sytuacje.

Jeżeli nie uniknie się niebezpiecznych sytuacji mogą one prowadzić do poważnych obrażeń.

► Należy postępować zgodnie z instrukcją obsługi, aby uniknąć poważnych obrażeń.

HINWEIS Wskazówka

Taka ikona oznacza dodatkowe informacje, które ułatwią obsługę urządzenia.

1.4 Ograniczenia odpowiedzialności

Wszystkie dane techniczne i uwagi w odniesieniu do instalacji, obsługi, czyszczenia są całkowicie aktualne w momencie druku tej instrukcji. Instrukcja została sporządzona z najwyższą starannością bazując na latach doświadczeń.

Producent nie ponosi żadnej odpowiedzialności za szkody powstałe w wyniku:

- Nieprzestrzegania instrukcji
- Wykorzystania do innych celów niż wymienione w niniejszej instrukcji
- Napraw wykonywanych przez nieautoryzowane serwisy
- Modyfikacji technicznych
- Używania nieoryginalnych części zamiennych

Modyfikacje urządzenia nie są zalecane i nie są objęte gwarancją.

1.5 Ochrona praw autorskich

Ta instrukcja jest chroniona prawami autorskimi.

Braukmann GmbH rezerwuje wszystkie prawa do niniejszej instrukcji, włączając jakikolwiek sposób kopiowania, nawet częściowy.

Braukmann GmbH zastrzega sobie prawo do zmiany zawartości oraz zmian technicznych.

2 Bezpieczeństwo

Ten rozdział zawiera ważne wskazówki bezpieczeństwa, do których należy się stosować obsługując urządzenie.

Urządzenie jest zgodne z wymogami bezpieczeństwa. Niewłaściwe używanie może doprowadzić do uszkodzeń ciała lub mienia.

2.1 Przeznaczenie produktu

Urządzenie jest przeznaczone wyłącznie do użytku w gospodarstwach domowych do:

- Rozmrażania żywności
- Grillowania żywności
- Gotowania żywności
- Pieczenia żywności
- Ogrzewania żywności.

Używanie urządzenia do innych celów niż wyżej wypisane uważane jest za niezgodne z przeznaczeniem.

▲WARNUNG Ostrzeżenie

Zagrożenie w przypadku niezamierzonego użycia!

Zagrożenia mogą pochodzić z urządzenia, jeżeli jest ono używane niezgodnie z instrukcją.

- ▶ Należy używać urządzenia zgodnie z jego przeznaczeniem.
- ▶ Należy przestrzegać zaleceń zawartych w niniejszej instrukcji obsługi.

Roszczenia wszelkiego rodzaju ze względu na szkody wynikające z nieprzewidzianych zastosowań są wyłączone.

2.2 Ogólne informacje o bezpieczeństwie

HINWEIS Wskazówka

Należy zwrócić uwagę na następujące ogólne uwagi dotyczące bezpieczeństwa.

- ▶ Przed użyciem należy sprawdzić czy urządzenie nie posiada uszkodzeń. Nigdy nie można używać uszkodzonego urządzenia.
- ▶ Jeżeli przewód elektryczny jest uszkodzony, należy wymienić przewód w autoryzowanym serwisie.
- ▶ To urządzenie może być używane przez dzieci powyżej 8 roku życia oraz przez osoby o ograniczonej zdolności fizycznej lub psychicznej tylko w przypadku, gdy zapoznały się one z instrukcją obsługi oraz rozumieją zagrożenia związane z używaniem urządzenia.
- ▶ Dzieci nie mogą bawić się urządzeniem.
- ▶ Nie można używać termometrów do żywności podczas pracy urządzenia.
- ▶ Do urządzenia nie można wkładać żywych zwierząt.
- ▶ Urządzenie nie jest przeznaczone do pracy w przemyśle lub laboratoriach.
- ▶ Czyszczenie oraz konserwacja nie może być wykonywana przez dzieci bez nadzoru.
- ▶ Urządzenie należy do 2 klasy B ISM.
- ▶ **UWAGA:** Nie należy ustawiać kuchenki mikrofalowej nad płytą lub nad innym urządzeniem, które wytwarza ciepło.
- ▶ Urządzenie powinno zostać ustawione przy ścianie.
- ▶ Urządzenia nie wolno umieszczać w szafie.

- ▶ Urządzenie nie jest przeznaczone do użytkowania za pomocą zewnętrznego zegara lub oddzielnym systemem zdalnego sterowania.
- ▶ Nie wolno zdejmować uchwytu z tyłu lub z boku, ponieważ zapewnia minimalną odległość od ściany dla cyrkulacji powietrza,
- ▶ Nie można używać naczyń, które nie nadają się do stosowania w urządzeniach mikrofalowych.
- ▶ Nie należy zostawiać włączonego urządzenia bez nadzoru.
- ▶ Nie można używać urządzenia, gdy jest puste.
- ▶ Urządzenie nie jest przeznaczone do suszenia.
- ▶ Nie można używać urządzenia w pobliżu wody.
- ▶ Tylko autoryzowany serwis może wykonywać naprawy w czasie trwania okresu gwarancji, w przeciwnym razie uprawnienia gwarancyjne będą nieważne.
- ▶ Uszkodzone części muszą być wymienione na oryginalne części zamienne, tylko takie części dają pewność, że wymogi bezpieczeństwa zostaną zachowane.
- ▶ Podczas odłączania należy trzymać za wtyczkę, a nie za przewód, aby uniknąć obrażeń.
- ▶ Nie można zanurzać urządzenia w wodzie lub innych płynach.

2.3 Źródła zagrożenia

2.3.1 Niebezpieczeństwo spowodowane mikrofalami

▲WARNUNG Ostrzeżenie

Należy przestrzegać poniższych uwag, aby nie narażać siebie i innych na mikrofałę:

- ▶ Nie można korzystać z urządzenia, gdy drzwiczki są otwarte.
- ▶ Nie należy używać urządzenia, jeśli drzwiczki i uszczelki są uszkodzone.
- ▶ Naprawy powinny być wykonywane przez przeszkolonych do ich wykonywania specjalistów.

2.3.2 Niebezpieczeństwo poparzenia

▲WARNUNG Ostrzeżenie

Należy przestrzegać poniższych uwag, aby uniknąć poparzenia.

- ▶ **UWAGA:** Gdy urządzenie pracuje w trybie kombinowanym, dzieci powinny używać mikrofalówki tylko pod nadzorem osób dorosłych ze względu na wytwarzanie wysokiej temperatury.
- ▶ Ogrzewanie napojów w kuchence może prowadzić do opóźnionego wrzenia, dlatego należy zachować szczególną ostrożność podczas obchodzenia się z pojemnikiem.
- ▶ Nie można smażyć żywności w urządzeniu, gorący olej może spowodować uszkodzenie urządzenia oraz poparzenia skóry.

- ▶ Po podgrzaniu pożywienia dla dzieci (niemowląt) w butelkach lub słoikach (bez zakrętki i smoczka), należy zawartość dobrze wymieszać lub wstrząsnąć. Przed podaniem pożywienia należy sprawdzić jego temperaturę, aby uniknąć oparzeń.
- ▶ Drzwi lub zewnętrzna powierzchnia może stać się gorąca, kiedy urządzenie jest włączone.
- ▶ Należy używać rękawic kuchennych do wyjmowania podgrzewanych produktów.
- ▶ **Uwaga:** Para może uciec, kiedy otworzymy pokrywę lub folię.
- ▶ Części urządzenia mogą się nagrzewać podczas pracy, należy zachować szczególną ostrożność.

2.3.3 Niebezpieczeństwo pożaru

▲WARNUNG Ostrzeżenie

Należy przestrzegać poniższych uwag, aby uniknąć pożaru.

- ▶ Nie można przechowywać w urządzeniu materiałów łatwopalnych.
- ▶ Nie wolno uruchamiać kuchenki, gdy jest pusta.
- ▶ Nie wolno podgrzewać alkoholu w urządzeniu.
- ▶ Aby zmniejszyć ryzyko pożaru w komorze kuchenki:
 - ▶ A) podczas podgrzewania żywności, należy często sprawdzać proces gotowania ze względu na możliwość zapłonu.
 - ▶ B) w przypadku pojawienia się dymu, należy wyłączyć kuchenkę lub odłączyć ją od sieci zasilania i nie otwierać drzwiczek, by stłumić możliwe płomienie.
 - ▶ C) nie można używać komory w celach magazynowych. Nie zostawiać produktów papierowych, naczyń do gotowania w komorze, gdy nie jest używana.
 - ▶ D) nie można wykorzystywać komory urządzenia jako schowka. Nie zostawiać w komorze rzeczy papierowych, przyborów kuchennych ani potraw, gdy urządzenie nie jest użytkowane.
- ▶ Artykuły do gotowania powinny być sprawdzane w celu czy nadają się do stosowania w kuchence mikrofalowej.
- ▶ Nie wolno suszyć odzieży ani gazet w kuchence mikrofalowej. Mogą się one zapalić.

2.3.4 Niebezpieczeństwo wybuchu

▲GEFAHR Niebezpieczeństwo

Należy przestrzegać poniższych uwag w celu uniknięcia wybuchu:

- ▶ Płyny i inne potrawy nie mogą być ogrzewane w zamkniętych naczyniach, ponieważ mogą one eksplodować.
- ▶ Nie należy gotować jajek w skorupie ani podgrzewać ugotowanych jajek na twardo, gdyż mogą one pęknąć, nawet po zakończonym już podgrzewaniu.

2.3.5 Niebezpieczeństwo przepięcia elektrycznego

⚠GEFAHR Niebezpieczeństwo

Należy przestrzegać poniższych uwag w celu uniknięcia porażenia prądem:

- ▶ Jeżeli przewód elektryczny jest uszkodzony, nie można korzystać z urządzenia oraz należy go wymienić w autoryzowanym serwisie.
- ▶ Nie można rozkręcać urządzenia w żadnych okolicznościach. Istnieje ryzyko porażenia elektrycznego.
- ▶ Przed podłączeniem urządzenia należy się upewnić, że ręce są suche.
- ▶ Należy upewnić się, że urządzenie jest wyłączone przed wymianą żarówki.

3 Uruchomienie

Ten rozdział zawiera ważne wskazówki bezpieczeństwa dotyczące pierwszego uruchomienia urządzenia. Należy przestrzegać poniższych zaleceń, aby uniknąć zagrożeń.

3.1 Informacje dotyczące bezpieczeństwa

⚠WARNUNG Ostrzeżenie

Podczas uruchomienia urządzenia mogą powstać szkody!

Należy przestrzegać poniższych zaleceń, aby uniknąć niebezpieczeństwa:

Opakowanie nie może być używane do zabawy, istnieje ryzyko uduszenia.

Należy przenosić i rozpakowywać urządzenie w dwie osoby ze względu na duży ciężar urządzenia.

3.2 Zakres kontroli dostaw i transportu

Kuchenka mikrofalowa jest dostarczana z następującymi komponentami:

- MCDG 25 Master (black)
- Szklany talerz obrotowy
- Ruszt
- Instrukcja obsługi

HINWEIS Uwaga

- ▶ Należy dokładnie obejrzeć opakowanie czy nie posiada jakichkolwiek uszkodzeń
- ▶ Należy niezwłocznie powiadomić sprzedawcę o zaobserwowanych uszkodzeniach lub niekompletnym wyposażeniu

3.3 Rozpakowywanie

Aby rozpakować urządzenie należy:

- Wyjąć urządzenie z opakowania oraz usunąć wszystkie materiały zabezpieczające.

3.4 Zalecenia dotyczące pakowania

Opakowanie chroni urządzenie podczas transportu. Opakowanie jest wytworzone z przyjaznych środowisku materiałów oraz może być łatwo przetworzone.



Opakowanie, które nie jest dłużej potrzebne można przekazać do punktów recyklingu.

HINWEIS

Uwaga

- ▶ Jeżeli to możliwe należy zachować oryginalne opakowanie w okresie trwania gwarancji, aby w razie potrzeby móc dobrze zabezpieczyć urządzenie w razie wysyłki do serwisu.

3.5 Ustawienia

3.5.1 Wymagane ustawienia:

W celu zapewnienia bezproblemowej pracy należy zastosować się do poniższych wymagań:

- Urządzenie musi być ustawione na płaskim, poziomym podłożu.
- Należy wybrać miejsce niedostępne dla dzieci.
- Nie można ustawiać urządzenia w pobliżu źródeł ciepła.
- Urządzenie wymaga odpowiedniego przepływu powietrza, w tym celu należy pozostawić pustą przestrzeń wokół urządzenia. Należy pozostawić odstęp 20 cm powyżej kuchenki, 10 cm z tyłu i 5 cm po obu stronach.
- Kuchenka mikrofalowa musi być zainstalowana wyżej niż 850 mm nad podłogą.
- Nie wolno zasłaniać żadnych otworów w urządzeniu.
- Nie należy usuwać nóżek urządzenia.
- Nie można przemieszczać urządzenia podczas pracy.
- Wymagany jest łatwy dostęp do wtyczki, aby w razie wypadku można było łatwo odłączyć urządzenie z sieci elektrycznej.
- Podłączenie urządzenia w niestacjonarnych lokalizacjach musi być wykonana przez elektryka, który zagwarantuje, że warunki są bezpieczne dla pracy urządzenia.

3.5.2 Unikanie zakłóceń radiowych

Urządzenie może spowodować wystąpienie zakłóceń w radiu, telewizorach lub w podobnych urządzeniach.

Takie błędy mogą zostać usunięte lub zmniejszone w wyniku następujących środków:

- wyczyść drzwiczki powierzchni uszczelniające urządzenie
- ustaw radio, telewizor jak najdalej od urządzenia
- podłącz urządzenie do innego gniazdka niż radio czy telewizor

3.6 Montaż akcesoriów

HINWEIS

Wskazówka

- ▶ Urządzenie może być używane z obrotowym talerzem jak i z rusztem.
- ▶ Należy użyć rusztu tylko wtedy, gdy urządzenie pracuje w trybie grilla.

3.6.1 Szklany talerz obrotowy

Należy umieścić obrotowe kółko na napędzie, a następnie zamontować talerz.

3.6.2 Ruszt

Umieść ruszt na szklanym talerzu obrotowym.

3.7 Podłączenie do prądu

W celu zapewnienia bezpiecznej oraz bezawaryjnej pracy urządzenia, należy przestrzegać poniższych instrukcji:

- Przed podłączeniem urządzenia do prądu należy upewnić się, że napięcie oraz częstotliwość prądu w sieci elektrycznej pasują do tych informacji na tabliczce znamionowej. Dane muszą się zgadzać, aby zapobiec uszkodzeniu urządzenia.
- Sieć elektryczna musi być zabezpieczona bezpiecznikiem 16A.
- Urządzenie oraz gniazdko z prądem może dzielić maksymalnie kabel o długości 3m. Aby uniknąć pożaru do jednego gniazdka może być podłączone tylko jedno urządzenie.
- Należy upewnić się, że kabel jest nieuszkodzony oraz nie znajduje się w pobliżu źródeł ciepła lub ostrych krawędzi.
- Bezpieczeństwo użytkowania będzie zapewnione tylko wtedy, gdy urządzenie jest podłączone prawidłowo. Producent nie ponosi odpowiedzialności za szkody wyrządzone nieprawidłowym podłączeniem urządzenia.

4 Wygląd i funkcjonalność

Ten rozdział zawiera ważne wskazówki bezpieczeństwa dotyczące funkcjonalności urządzenia.

4.1 Przegląd urządzenia

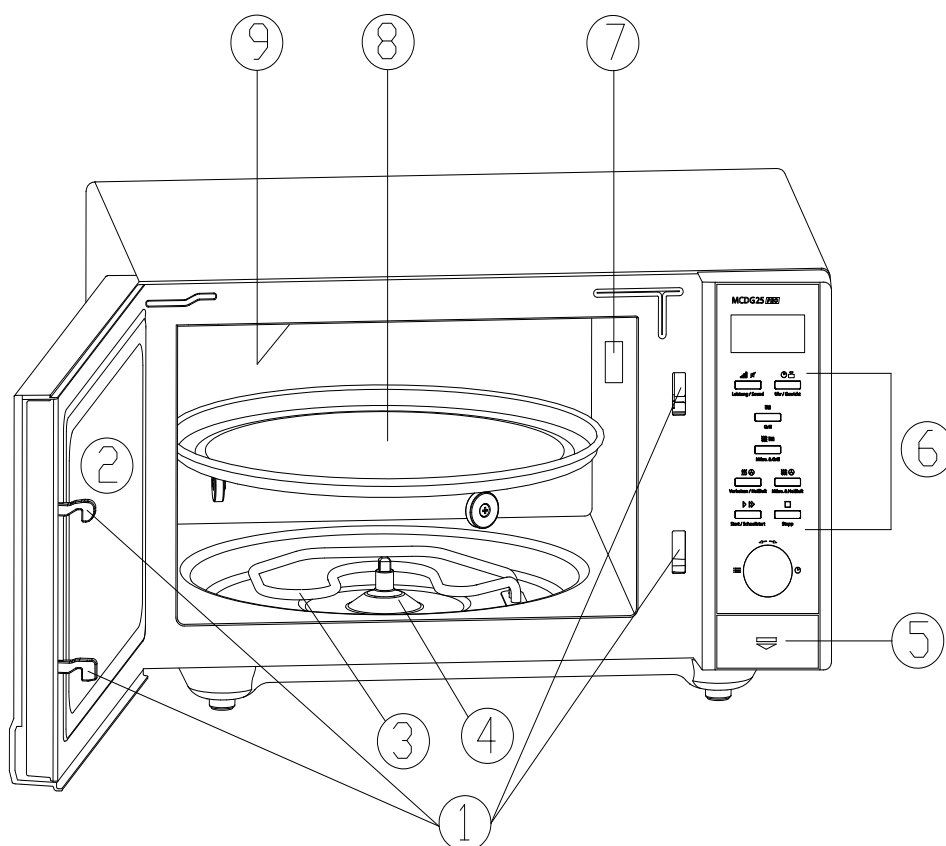

1. Zatrzaski
2. Szyba
3. Dolny grill
4. Element napędowy talerza
5. Otwieranie drzwi
6. Panel sterowania
7. Wentylacja
8. Talerz obrotowy
9. Górny grill

HINWEIS

Wskazówka

Wentylator może pracować po zakończonej pracy urządzenia w celu ochłodzenia urządzenia.

4.2 Elementy obsługi i wskaźniki

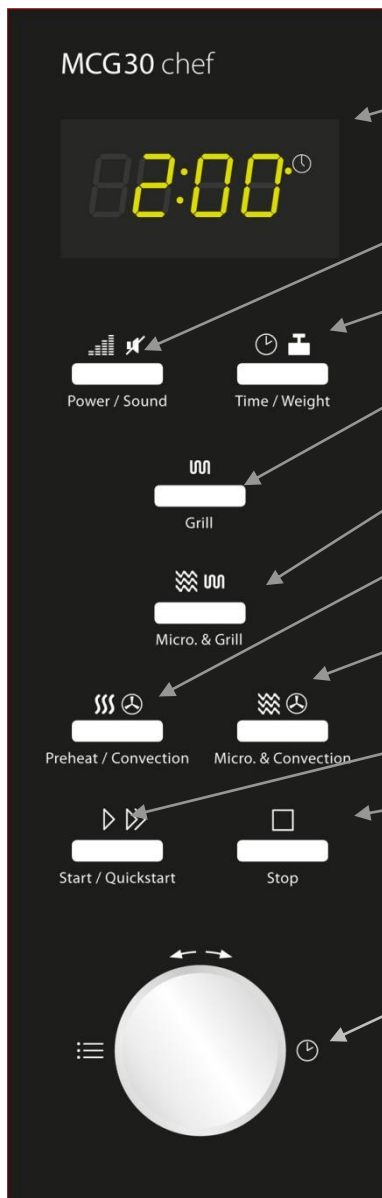

Panel wyświetlacza: Wyświetla czas gotowania, moc, wyświetlanie funkcji i rzeczywisty czas.

Moc/Dźwięk: Naciśnij, aby ustawiać poziom mocy kuchenki lub włączyć / wyłączyć dźwięk.

Czas/Waga: Ustawienie czasu lub wagi żywności.

Grill/Podwójny grill: Naciśnij, aby ustawić program grill

Mikrofalówka/Podwójny Grill: Naciśnij, aby wybrać program kombinacji gotowania (mikrofalówka i grill)

Grzałka/Konwekcja: Naciśnij, aby zaprogramować temperaturę powietrza gorącego i funkcję ciepła

Mikrofalówka/Konwekcja: Naciśnij przycisk, aby wybrać jedno z czterech ustawień gotowania kombinowanego

Start/Szybki start: Naciśnij, aby uruchomić program gotowania lub ustawić program szybkiego gotowania

Stop: Naciśnij, aby zatrzymać program gotowania oraz usunąć wszystkie poprzednie ustawienia przed rozpoczęciem procedury gotowania

Czas/Menu (pokrętło sterujące): Przekręć, aby ustawić czas gotowania lub wybrać automatyczny program

4.3 Sygnały dźwiękowe

Urządzenie emituje następujące sygnały dźwiękowe:

- Jeden sygnał: urządzenie przyjęło program.
- Dwa sygnały: Urządzenie nie przyjęło programu. Należy sprawdzić dane i spróbować jeszcze raz,
- Cztery sygnały: koniec czasu gotowania.

4.4 Bezpieczne wyposażenie

4.4.1 Ostrzeżenia na urządzeniu



▲ VORSICHT Uwaga

Niebezpieczeństwo związane z gorącą powierzchnią!

- ▶ Nie można dotykać gorących powierzchni urządzenia. Niebezpieczeństwo poparzenia!
- ▶ Nie należy ustawiać lub układać żadnych przedmiotów na urządzeniu.

4.4.2 Ochronny system zatrząsków drzwi

Przełącznik bezpieczeństwa jest zamontowany w zatrząsku drzwi urządzenia, co zapobiega uruchomieniu urządzenia, gdy drzwiczki są otwarte.

▲ VORSICHT Uwaga

Niebezpieczeństwo spowodowane mikrofalami!

Jeśli to urządzenie zabezpieczające jest uszkodzone lub jeśli urządzenie zabezpieczające jest zablokowane, można bezpośrednio narazić siebie i innych na działanie promieniowania mikrofalowego.

- ▶ Nie należy używać urządzenia, jeśli włącznik bezpieczeństwa jest uszkodzony.
- ▶ Nie można wyłączyć urządzenia zabezpieczającego.

4.4.3 Zamek zabezpieczający przed dziećmi

Blokada przed dostępem dla dzieci, uniemożliwia dzieciom korzystanie z urządzenia bez nadzoru.

◆ Aktywacja blokady:

Należy nacisnąć przycisk przez trzy sekundy, aż usłyszymy sygnał dźwiękowy a na wyświetlaczu zaświeci się funkcja „LOCK“. W stanie zablokowanym, wszystkie przyciski są wyłączone.



◆ De-aktywacja blokady:

Należy nacisnąć przycisk Stop przez trzy sekundy, aż usłyszymy sygnał dźwiękowy a na wyświetlaczu oświetlenie funkcji zgaśnie. W stanie odblokowanym wszystkie przyciski są gotowe do użycia.



4.4.4 Ochrona przed przegrzaniem



Urządzenie wyposażone jest w zabezpieczenie przed przegrzaniem. Jeśli temperatura w komorze gotowania przekracza 250 ° C, na wyświetlaczu pojawi się E 01 i urządzenie wyemituje dźwięk.

Urządzenie wyłącza program, który jest w użyciu ze względów bezpieczeństwa. Należy nacisnąć Stop, aby anulować usterkę. Urządzenie może być ponownie aktywowane po jego ochłodzeniu.

4.5 Tabliczka znamionowa

Tabliczka znamionowa znajduje się z tyłu urządzenia.

5 Eksploatacja i obsługa

Ten rozdział zawiera informacje dotyczące obsługi urządzenia.

▲WARNING

Ostrzeżenie

Nie należy zostawiać urządzenia bez nadzoru podczas pracy, ponieważ można szybko zareagować na niebezpieczeństwo.

5.1 Zasady gotowania w kuchence mikrofalowej

- Poziom mocy i czas potrzebny do gotowania/rozgrzewania produktów spożywczych zależy od czasu rozruchu, ilości oraz rodzaju i konsystencji żywności, itp. Należy użyć najkrótszego czasu gotowania.
- Należy ułożyć jedzenie ostrożnie. Należy położyć najgrubsze produkty na zewnętrznej krawędzi miski
- Należy przykryć żywność podczas gotowania
- Podczas ogrzewania, należy kilkakrotnie mieszać, aby temperatura rozłożyła się równomiernie.
- Istniejące drobnoustroje w żywności są zabijane jedynie wtedy, gdy temperatura jest wystarczająco wysoka ($> 70^{\circ}\text{C}$), czas jest wystarczająco długi ($> 10\text{ min}$).
- Żywność z twardą skórą lub skorupą, takie jak: pomidory, ziemniaki, kiełbaski w skórce, bakłażany muszą zostać nakłute kilkakrotnie tak, żeby para mogła uciec i, że żywność nie pęknie.

5.2 Tryb pracy

Urządzenie może pracować w różnych trybach pracy. Poniższa lista przedstawia tryby pracy, które są możliwe z tym urządzeniem:

◆ Tryb "Microwave"

Ten rodzaj pracy jest odpowiedni dla normalnego podgrzewania żywności.

◆ Tryb "Double-Grill"

Ten tryb działania nadaje się do opiekania żywności.

◆ Tryb "Microwave and Grill"

Ten tryb jest odpowiedni do jednoczesnego gotowania w kuchence mikrofalowej i grillowania.

1 Kombinacja: Górny grill i mikrofalówka.

2 Kombinacja: Dolny grill i mikrofalówka

3 Kombinacja: Podwójny grill i kuchenka mikrofalowa

◆ Tryb "Convection"

W tym trybie pracy, gorące powietrze krąży w komorze gotowania, aby szybko i równomiernie ogrzać jedzenie.

◆ Tryb "Microwave and Convection"

Ten tryb pracy jest odpowiedni do jednoczesnych operacji gotowania mikrofalowego i konwekcji.

◆ „Cooking Program“ Mode

Tryb ten pozwala wybrać program z 9 różnych programów.

5.3 Informacja o naczyniach do mikrofal

Należy przestrzegać następujących wskazówek przy wyborze odpowiedniego naczynia:

- ▶ Mikrofałe nie mogą przenikać metalu, dlatego nie należy używać naczyń wykonanych z metalu lub naczyń z metalowym wykończeniem.
- ▶ Do gotowania w kuchence mikrofalowej, nie należy używać żadnych produktów wykonanych z papieru makulaturowego, ponieważ mogą zawierać małe fragmenty metalu, które mogą spowodować iskrzenie i/lub spowodować pożar.
- ▶ Należy użyć okrągłych lub owalnych zamiast kwadratowych lub prostokątnych naczyń.
- ▶ Podczas korzystania z kuchenki mikrofalowej lub kombinacji z kuchenek mikrofalowych nie należy używać folii aluminiowej (patrz poniższa tabela).

Poniższa tabela służy, jako podstawa do wyboru naczyń.

Naczynia	Kuchenska mikrofalowa	Grill	Konwekcja	Kombinacje*
Szkło żaroodporne	✓	✓	✓	✓
Szkło nie żaroodporne	x	x	x	x
Naczynia ceramiczne	✓	✓	✓	✓
Pojemnik plastikowy	✓	x	x	x
Papier kuchenny	✓	x	x	x
Tacka metalowa	x	✓	✓	x
Ruszt metalowy	x	✓	✓	x
Folia aluminiowa i pojemniki aluminiowe	x	✓	✓	x

*zarówno: Mikrofalówka+grill i Mikrofalówka+gorące powietrze

5.4 Otwieranie i zamykanie drzwiczek

◆ Otwieranie drzwiczek

Należy przesunąć otwarcie drzwiczek, aby otworzyć drzwi urządzenia. Jeśli urządzenie jest włączone, aktualny program gotowania zostanie przerwany.



HINWEIS

Wskazówka

- ▶ Pozostaw otwarte drzwi na chwilę przed wyjęciem żywności, aby umożliwić ucieczkę nagromadzonemu ciepłu.

◆ Zamykanie drzwiczek



Start / Quickstart

Zamknij drzwi, aż usłyszysz zatrzaśnięcie drzwi. Jeżeli aktualny program gotowania został przerwany na skutek otwierania drzwiczek, aktualny program gotowania będzie kontynuowany po naciśnięciu przycisku Start / Szybki Start.

5.5 Włączanie / wyłączanie dźwięku



Power / Sound

Naciśnij przycisk Moc/dźwięk przez trzy sekundy, aby włączyć lub wyłączyć dźwięk (sygnał dźwiękowy).

Gdy przycisk dźwięku jest wyłączony, będzie można usłyszeć wiadomość o zakończeniu programu bądź sygnały ostrzegawcze.

5.6 Aktywacja po wybraniu programu

Po wybraniu programu, należy nacisnąć przycisk Start/Quickstart, aby rozpocząć ustawianie programu gotowania.



Start / Quickstart

5.7 Szybki start



Start / Quickstart

Funkcja ta pozwala na to, aby zaprogramować wygodne gotowanie przy 100% wydajności mikrofalowej.

Po naciśnięciu przycisku START/QUICKSTART w szybkiej sekwencji, należy ustawić żądany czas gotowania. Maksymalny czas gotowania wynosi 10 minut. Jeśli po naciśnięciu przycisku Start/Szybki Start, gotowanie będzie pracowało przez 30sek., jeśli po dwukrotnym naciśnięciu to działa przez 1 min. Mikrofalówka włącza się automatycznie po 2 sekundach.

Po osiągnięciu końca czasu gotowania, zostanie wyemitowany sygnał dźwiękowy (cztery tony), a na wyświetlaczu pojawi się END.

5.8 Reaktywacja

W celu przerwania trwającego programu gotowania, można postępować w następujący sposób:



Naciśnij przycisk Stop jeden raz. Program gotowania, który jest w użyciu zostanie zatrzymany lub należy otworzyć drzwiczki urządzenia, program gotowania, który jest w użyciu zostanie zatrzymany.



HINWEIS Wskazówka

▶ Aby kontynuować przerwany program gotowania, należy nacisnąć przycisk Start/Szybki start po zamknięciu drzwiczek.

Aby zakończyć program przerwany, naciśnij przycisk Stop po raz drugi.



HINWEIS Wskazówka

Przed rozpoczęciem innego procesu gotowania należy zresetować ustawienia, naciskając przycisk STOP.

5.9 Ustawianie zegara

Aby ustawić zegar na urządzeniu, należy wykonać następujące czynności:



◆ Aktywacja trybu konfiguracji

Naciśnij przycisk Czas/Waga.

Ponownie naciśnij przycisk, aby przełączyć mikrofalówkę z systemu 24 godzinnego w system 12 godzinny.



◆ Ustawianie godziny

Włącz sterowanie pokrętle Czas/Menu, aż zostanie wyświetlona prawidłowa godzina.

Naciśnij przycisk Czas/Waga, aby zapisać ustawioną godzinę.

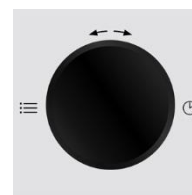

◆ Ustawianie minut

Włącz sterowanie pokrętle Czas/Menu, aż zostanie wyświetlona poprawna minuta.

Naciśnij przycisk Czas/Waga, aby zapisać ustawiony czas.

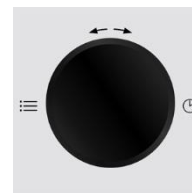

5.10 Tryb „MICROWAVE”

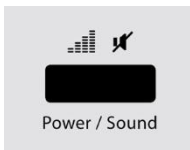

W kuchence mikrofalowej można dostosować czas i poziom mocy gotowania. (max. 95 minut).

◆ Ustawianie poziomu mocy

Wybierz poziom mocy naciskając przycisk moc/dźwięk, aż do osiągnięcia poziomu (patrz tabela).

◆ Ustawianie czasu gotowania

Ustaw czas gotowania obracając pokrętkę sterowania Czas/Menu.

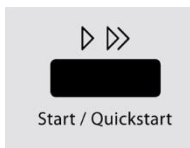
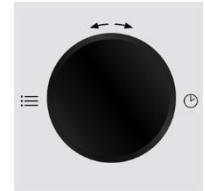

◆ Uruchamianie programu gotowania

Po wybraniu programu, należy nacisnąć przycisk START/SZYBKI START, aby rozpocząć ustawianie programu gotowania.

◆ Koniec programu gotowania

Po osiągnięciu końca czasu gotowania, dźwięk dzwonka będzie emitowany (4x) a na wyświetlaczu wyświetli się END.

Ilość przyciśnięć	Wyświetlacz	Moc	Poziom mocy	
1	P9 00	900	100%	Wysoki
2	P8 10	810	90%	
3	P7 20	720	80%	
4	P6 30	630	70%	Średnio wysoki
5	P5 40	540	60%	
6	P4 50	450	50%	Średni
7	P3 60	360	40%	
8	P2 70	270	30%	Średnio niski/ rozmrażanie
9	P1 80	180	20%	
10	P0 90	90	10%	Niska moc
11	P0 00	0	0%	

5.11 Tryb podwójnego grillowania

Tryb podwójnego grillowania jest szczególnie odpowiedni do cienkich plastrów mięsa, steków, kotletów, kebabów, kiełbasy i kawałków kurczaka.

HINWEIS

Wskazówka

- System wybiera najwyższy poziom mocy dla grilla w tym trybie pracy. Maksymalny czas grillowania wynosi 95 minut.



Grill / Doublegrill

◆ Wybór programu gotowania

Wybierz program gotowania „Grill/Doublegrill” przez naciśnięcie jeden raz przycisku „Grill/Doublegrill” (patrz poniższa tabela).

Ilość naciśnień	Tryb
1	Górny grill
2	Dolny grill
3	Oba grille

◆ Ustawianie czasu gotowania

Ustaw czas gotowania obracając pokrętkę sterowania Czas/Menu.

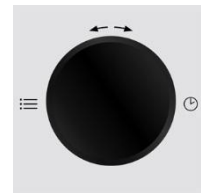

Start / Quickstart

◆ Urruchamianie programu gotowania

Po wybraniu programu, należy nacisnąć przycisk START/SZYBKI START, aby rozpocząć ustawianie porogramu gotowania

◆ Koniec programu gotowania

Po osiągnięciu końca czasu gotowania, dźwięk dzwonka będzie emitowany (4x) a na wyświetlaczu wyświetli się END.

5.12 Tryb mikrofali z grillem

Funkcja pozwala na połączenie działania mikrofali z grillem.

HINWEIS

Wskazówka

- System wybiera najwyższy poziom mocy dla grilla w tym trybie pracy.

◆ Wybór programu gotowania

Należy wybrać program gotowania, naciskając przycisk Micro&Grill / Doublegrill (Tabela)



Micro. & Grill /
Doublegrill

ilość naciśnień	Kombinacje
1	Górny grill + Mikrofalówka
2	Dolny grill + Mikrofalówka
3	Oba grille + Mikrofalówka

◆ Ustawianie czasu gotowania

Ustaw czas gotowania obracając pokrętko sterowania Czas/Menu.

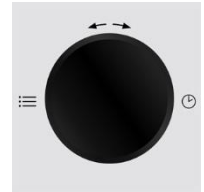

Start / Quickstart

◆ Uruchamianie czasu gotowania

Po wybraniu programu, należy nacisnąć przycisk START/SZYBKI START, aby rozpocząć ustawianie programu gotowania

◆ Koniec programu gotowania

Po osiągnięciu końca czasu gotowania, dźwięk dzwonka będzie emitowany (4x) a na wyświetlaczu wyświetli się END.

5.13 Tryb konwekcji

W tym trybie pracy, gorące powietrze w komorze gotowania krąży w celu równomiernego gotowania. Niniejsze urządzenie może być ustawione na dziesięciu różnych temperaturach gotowania. Maksymalny czas gotowania wynosi 9 godzin 30 minut.



Preheat / Convection

◆ Wybór programu gotowania

Wybierz temperaturę naciskając przycisk Konwekcja/Ciepło aż do osiągnięcia wymaganego poziomu. (patrz poniższa tabela).

◆ Ustawianie czasu gotowania

Ustaw czas gotowania obracając pokrętko sterowania Czas/Menu.

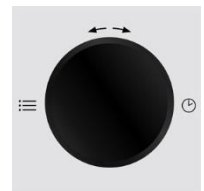

Start / Quickstart

◆ Uruchamianie programu gotowania

Po wybraniu programu, należy nacisnąć przycisk Start/Szybki start, aby rozpocząć ustawianie programu gotowania.

◆ Koniec programu gotowania

Po osiągnięciu końca czasu gotowania, dźwięk dzwonka będzie emitowany (4x) a na wyświetlaczu wyświetli się END.

HINWEIS

Wskazówka

- ▶ Można sprawdzić temperaturę gorącego powietrza podczas gotowania poprzez naciśnięcie przycisku Ciepło/Konwekcja.

Ilość naciśnieć	Temperatura	Ilość naciśnieć	Temperatura
1	200 °C	6	150 °C
2	190 °C	7	140 °C
3	180 °C	8	130 °C
4	170 °C	9	120 °C
5	160 °C	10	110 °C

5.13.1 „Wstępne podgrzewanie i gotowanie konwekcyjne“

Urządzenie można zaprogramować do kombinacji podgrzewania i gotowania konwekcyjnego.



◆ Ustawianie temperatury

Wybierz temperaturę naciskając przycisk Ciepło/Konwekcja, aż do osiągnięcia wymaganego poziomu.



◆ Rozgrzewanie piekarnika

Po wybraniu temperatury, należy nacisnąć przycisk Start/Szybki Start. Ton sygnału jest emitowany a na wyświetlaczu będzie migał PRE aż mikrofalówka osiągnie zaprogramowaną temperaturę.

◆ Wybór żywności

Należy ustawić żywność, aby gotować w urządzeniu.

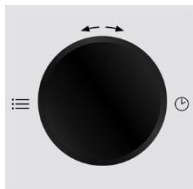

◆ Ustawianie czasu gotowania

Ustaw czas gotowania obracając pokrętko sterowania Czas/Menu.



◆ Uruchamianie programu gotowania

Po wybraniu programu, należy nacisnąć przycisk Start/Szybki start, aby rozpocząć ustawianie programu gotowania

◆ Koniec programu gotowania

Po osiągnięciu końca czasu gotowania, dźwięk dzwonka będzie emitowany (4x) a na wyświetlaczu wyświetli się END.

HINWEIS

Wskazówka

- ▶ Maksymalny czas podgrzewania wynosi 30 minut. Gdy zostanie osiągnięta temperatura, odliczanie zostanie zatrzymane a następnie co 5 sekund będzie emitowany dźwięk
- ▶ Jeśli nie otworzysz drzwiczek w ciągu 30 minut, system automatycznie zakończy program a na wyświetlaczu pojawi się END.

5.14 Tryb „Mikrofalówka i konwekcja“

Urządzenie posiada cztery zaprogramowane ustawienia, które ułatwiają połączenie gotowania przy użyciu gorącego powietrza (konwekcja) z mikrofalówką.

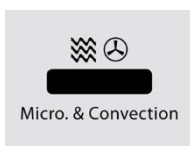

◆ Ustawianie temperatury

Wybierz wymaganą temperaturę, naciskając przycisk Convection/Micro, aż do osiągnięcia wymaganego poziomu (patrz poniższa tabela).

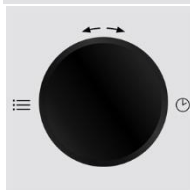

◆ Ustawianie czasu gotowania

Ustaw czas gotowania obracając pokrętko sterowania Czas/Menu.

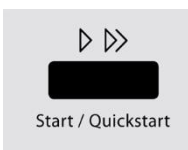

◆ Uruchamianie programu gotowania

Po wybraniu programu, należy nacisnąć przycisk Start/Szybki start, aby rozpocząć ustawianie programu gotowania

◆ Koniec programu gotowania

Po osiągnięciu końca czasu gotowania, dźwięk dzwonka będzie emitowany (4x) a na wyświetlaczu wyświetli się END.

HINWEIS

Wskazówka

► Można sprawdzić temperaturę gorącego powietrza podczas gotowania poprzez naciśnięcie przycisku Micro/Convection.

Przycisk	Wyświetlacz	Temperatura
1	200	200 °C
2	170	170 °C
3	140	140 °C
4	110	110 °C

5.15 Tryb gotowania

W tym trybie można wybrać 9 różnych programów. Lista możliwych programów jest wygrawerowana na panelu sterowania. Należy odnieść się do tabeli w celu uzyskania szczegółowych informacji.

◆ Wybór programu gotowania

Należy przekręcić pokrętko Czas/Menu w lewo a następnie w prawo, aby wybrać program.

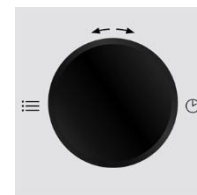

Time / Weight

◆ Ustawianie ilości i wagi

Wybierz ilość/wagę za pomocą przycisku Czas/Waga aż do osiągnięcia pożądanego poziomu (patrz poniższa tabela).



Start / Quickstart

◆ Uruchamianie programu gotowania

Po wybraniu programu, należy nacisnąć przycisk Start/Szybki start, aby rozpocząć ustawianie programu gotowania

◆ Koniec programu gotowania

Po osiągnięciu końca czasu gotowania, dźwięk dzwonka będzie emitowany (4x) a na wyświetlaczu wyświetli się END.

Program gotowania		Funkcja	Ilość naciśnień Czas/Waga						
01	Ziemniaki		200 g	300 g	400 g	500 g	600 g	-	-
02	Gorące napoje		1	2	3	-	-	-	-
03	Popcorn		99 g	-	-	-	-	-	-
04	Podgrzewanie(g)		200 g	300 g	400 g	500 g	600 g	700 g	800 g
05	Pasta (g)		100 g	200 g	300 g	-	-	-	-
06	Świeże ciasto Pizza (g)		150 g	300 g	450 g	-	-	-	-
07	Drób (g)		800 g	1000 g	1200 g	1400 g	-	-	
08	Ciasto		475 g	-	-	-	-	-	
09	Rozmrażanie		10 sekund do 45 minut						

HINWEIS

Uwaga

- ▶ Podczas gotowania w trybie grill lub podobnym, być może trzeba będzie obrócić potrawę po upływie połowy czasu gotowania, aby upewnić się, że jest równomiernie grillowana.

5.16 Tryb rozmrażania

Można delikatnie rozmrażać mrożonki za pomocą menu „rozmrażania”.

Aby ustawić czas rozmrażania, należy postępować w następujący sposób:

◆ Wybór menu

Obróć pokrętkę sterowania Czas/Menu w lewo, aby wybrać program „rozmrażanie”.

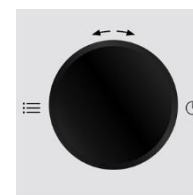

◆ Aktywacja trybu

Należy nacisnąć przycisk Czas/Waga jeden raz.

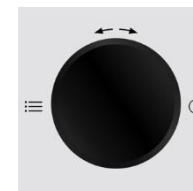

◆ Ustawianie czasu gotowania

Ustaw czas gotowania obracając pokrętkę sterowania Czas/Menu

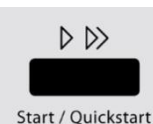

◆ Uruchamianie programu gotowania

Po wybraniu programu, należy nacisnąć przycisk Start/Szybki start, aby rozpocząć ustawianie programu gotowania

◆ Koniec programu gotowania

Po osiągnięciu końca czasu gotowania, dźwięk dzwonka będzie emitowany (4x) a na wyświetlaczu wyświetli się END.

6 Czyszczenie i konserwacja

Ten rozdział zawiera informacje dotyczące czyszczenia oraz konserwacji urządzenia.

Stosowanie się do poniższych uwag pozwoli na bezawaryjną pracę urządzenia.

6.1 Informacje dotyczące bezpieczeństwa

▲VORSICHT Uwaga

Należy zapoznać się z poniższymi uwagami przed czyszczeniem urządzenia:

- ▶ Urządzenie musi być czyszczone regularnie, po każdym użyciu. Jeżeli urządzenie nie jest utrzymywane w stanie czystym, będzie to miało negatywny wpływ na trwałość urządzenia i może prowadzić do niebezpiecznego stanu w urządzeniu, jak również w rozwoju grzybów i bakterii.
- ▶ Należy po każdym użyciu odłączać urządzenie z sieci elektrycznej.
- ▶ Jeżeli wilgoć przeniknie do urządzenia może to spowodować uszkodzenie elementów elektronicznych.
- ▶ Nie należy używać silnych środków chemicznych do czyszczenia urządzenia.
- ▶ Nie można zeszkrobywać ostrym przedmiotem uporczywych zabrudzeń z urządzenia.

6.2 Czyszczenie

◆ Komora pieczenia i wnętrze drzwiczek

▲WARNUNG Niebezpieczeństwo pożaru

▶ Zawsze trzeba usuwać pozostałości tłuszczu z urządzenia, ponieważ te pozostałości mogą się zapalić.

- Należy utrzymywać komorę pieczenia w czystości. Należy zetrzeć poplamione i rozsypane jedzenie ze ścian komory gotowania za pomocą wilgotnej ściereczki. Jeżeli kuchenka jest nadmiernie zabrudzona, można użyć delikatnego środka czyszczącego.
- Przetrzyj drzwiczki, okno i uszczelki w drzwiach wilgotną ściereczką, aby usunąć okruchy i resztki jedzenia. Pozostałości na uszczelce drzwi, mogą oznaczać, że nie zamykają się prawidłowo, co spowoduje, że mikrofałe mogą uciekać.
- Należy zetrzeć opary, które osiadły na drzwiach piekarnika, miękką ściereczką. Może to mieć miejsce w przypadki, gdy urządzenie używane jest w bardzo wilgotnym środowisku.
- Zapach może być usunięty za pomocą kubka wody z sokiem i skórką cytryny, należy wlać do miski roztwór i pozostawić go na talerzu w trybie gotowania przez 5 minut. Następnie wytrzeć mikrofalówkę dokładnie miękką ściereczką.
- Po czyszczeniu przestrzeni wewnętrznej, należy pozostawić otwarte drzwi, aż wnętrze urządzenia będzie całkowicie suche.

◆ Prząd urządzenia i panel operacyjny

- Oczyszczyć przód urządzenia oraz panel operacyjny miękką, lekko wilgotną ściereczką.
- Należy pamiętać, że panelu operacyjnego nie można zamoczyć. Należy używać miękkiej, wilgotnej ściereczki.

HINWEIS

Wskazówka

▶ Zostaw drzwiczki otwarte, aby zapobiec przypadkowemu włączeniu się urządzenia.

◆ Obudowa zewnętrzna

- Oczyszczyć powierzchnie zewnętrzne urządzenia za pomocą wilgotnej ściereczki.

◆ Talerz obrotowy i pierścień obrotowy

- Talerz obrotowy można umyć ciepłym roztworem lub umyć w zmywarce.
- Pierścień należy regularnie czyścić, aby zapobiec nadmiernemu rozwojowi hałasu lub usterek obrotowych
- Spód należy czyścić łagodnym środkiem czyszczącym.

7 Rozwiązywanie problemów

Ten rozdział zawiera ważne informacje odnośnie rozwiązywania problemów. Należy stosować się do poniższych zaleceń, aby bezproblemowo korzystać z urządzenia.

7.1 Uwagi dotyczące bezpieczeństwa

▲VORSICHT Uwaga

- ▶ Tylko elektrycy wyszkoleni przez producenta mogą dokonywać napraw urządzenia.
- ▶ Nieprawidłowo wykonane naprawy mogą uszkodzić urządzenie.

7.2 Sygnalizacja zakłóceń

W przypadku wystąpienia błędu, kod błędu pojawi się na wyświetlaczu (tabela):

Kod błędu	Opis
E01	Nadmierna temperatura w komorze gotowania. Po przekroczeniu 250 °C urządzenie przerwie program pracy.. Naciśnij przycisk stop, aby potwierdzić usterkę. Urządzenie może być ponownie użyte po ochłodzeniu.
E02	Ochrona przed niską temperaturą urządzenia, podczas ochrony urządzenie będzie wydawało sygnały dźwiękowe do czasu aż wróci do normalnej pracy – wtedy należy nacisnąć STOP
E03	Błąd czujnika Urządzenie wykryło błąd czujnika i zakończył aktualny program. Naciśnij przycisk Stop, aby potwierdzić usterkę.

HINWEIS

Wskazówka

- ▶ Jeśli komunikat o błędzie nadal będzie się pojawiać po dłuższym okresie oczekiwania i ponownym włączeniu urządzenie, to urządzenie należy zgłosić się do serwisu.

7.3 Problem i rozwiązanie

Poniższa tabela pomaga w lokalizowaniu i usuwaniu drobnych usterek.

Błąd	Możliwa przyczyna	Rozwiązanie
Wybrany program nie chce się uruchomić	Drzwi urządzenia nie są zamknięte	▶ Należy zamknąć drzwiczki urządzenia.
	Wtyczka zasilania nie jest podłączona	▶ Należy podłączyć wtyczkę zasilającą.
	Bezpiecznik nie jest aktywny	▶ Należy aktywować bezpiecznik

Żywność nie jest dostatecznie rozmrożna, ugotowana po upływie nastawionego czasu	Niewłaściwy wybrany czas lub poziom mocy	▶ Należy zresetować czas i poziom mocy. Należy powtórzyć proces.
Funkcje urządzenia i oświetlenie komory nie działają	Wadliwe oświetlenie komory.	▶ Należy zgłosić do serwisu w celu wymiany oświetlenia.
Nietypowe dźwięki podczas pracy kuchenki mikrofalowej.	Żywność jest pokryta folią aluminiową.	▶ Należy usunąć folię aluminiową.
	Garnki zawierają elementy metalowe a iskry są tworzone w komorze gotowania.	▶ Należy przestrzegać informacji o naczyniach.
Czas w polu wyświetlacza nie jest poprawny	Brak energii.	▶ Należy wyzerować czas.

HINWEIS**Wskazówki**

- ▶ Jeśli powyższe wskazówki nie pomogły rozwiązać problemu, należy zgłosić się do autoryzowanego serwisu.

8 Utylizacja zużytego sprzętu

Zużyty sprzęt często zawiera w sobie wartościowe materiały. Jednakże często zawiera również szkodliwe substancje, które były niezbędne ze względów funkcjonalnych lub bezpieczeństwa.



Jeżeli zużyty sprzęt zostanie umieszczony w pojemnikach na odpady nie recyklingowe, mogą spowodować szkody dla człowieka lub środowiska.

HINWEIS**Wskazówki**

- ▶ Należy wykorzystać punkty zbiórki zużytego sprzętu.
- ▶ Jeżeli urządzenie nie jest używane, należy upewnić się, że dzieci nie mają do niego dostępu.

9 Dane techniczne

Urządzenie	Kuchenka mikrofalowa z podwójnym grillem i konwekcją
Nazwa	MCDG 25 Master (black)
Item No.:	3390, 3395
Napięcie/częstotliwość	230V, 50 Hz
Zużycie prądu	900 W (mikrofalówka) 1500 W (grill) 1950 W (konwekcja)
Pojemność piekarnika	25l
Wymiary zewnętrzne (D x W x Sz):	485mm x 290mm x 405mm
Wymiary komory pieczenia (W x H X D)	310mm x 195mm x 320mm
Waga netto	14,4kg