

CODZIENNE UŻYTKOWANIE

INSTRUKCJA



DZIĘKUJEMY ZA ZAKUP PRODUKTU WHIRLPOOL.

W celu uzyskania pełnego wsparcia, należy zarejestrować urządzenie na:
www.whirlpool.eu/register



Można pobrać instrukcje dotyczące bezpieczeństwa oraz Przewodnik użytkownika i konserwacji, odwiedzając naszą stronę internetową <http://docs.whirlpool.eu> i postępując zgodnie z instrukcjami pojawiającymi się na końcu niniejszej broszury.

Przed rozpoczęciem korzystania z urządzenia należy uważnie przeczytać instrukcje dotyczące obsługi i bezpieczeństwa.

OPIS PRODUKTU

URZĄDZENIE

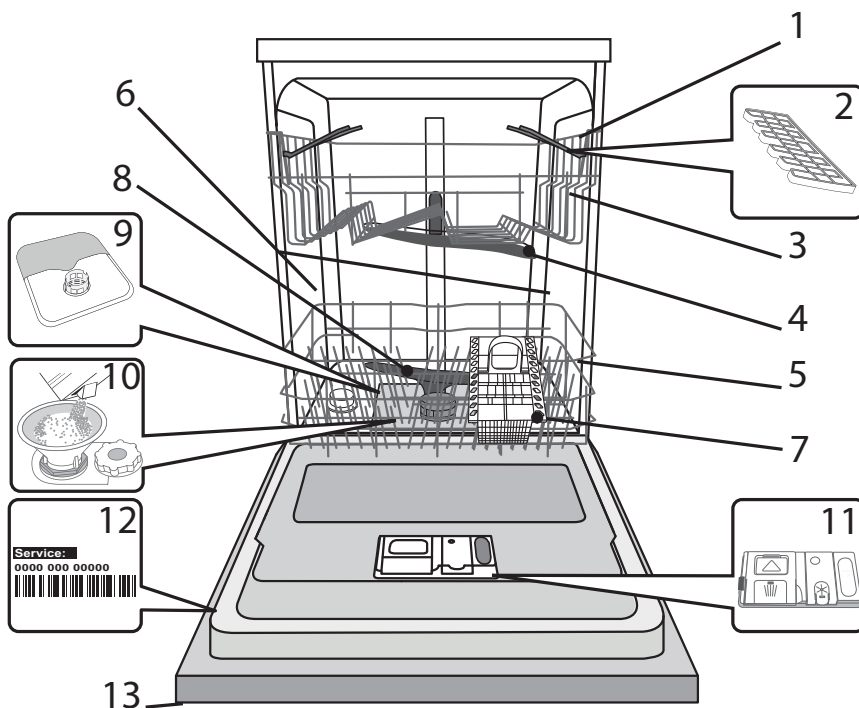

1. Górny kosz
2. Składane półeczki
3. Górny kosz z regulacją wysokości
4. Górne ramię myjące
5. Dolny kosz
6. Space Zone
7. Kosz na sztućce
8. Dolne ramię myjące
9. Zespół filtra
10. Zbiornik na sól
11. Dozownik detergentu i nabłyszczacza
12. Tabliczka znamionowa
13. Panel sterowania

PANEL STEROWANIA

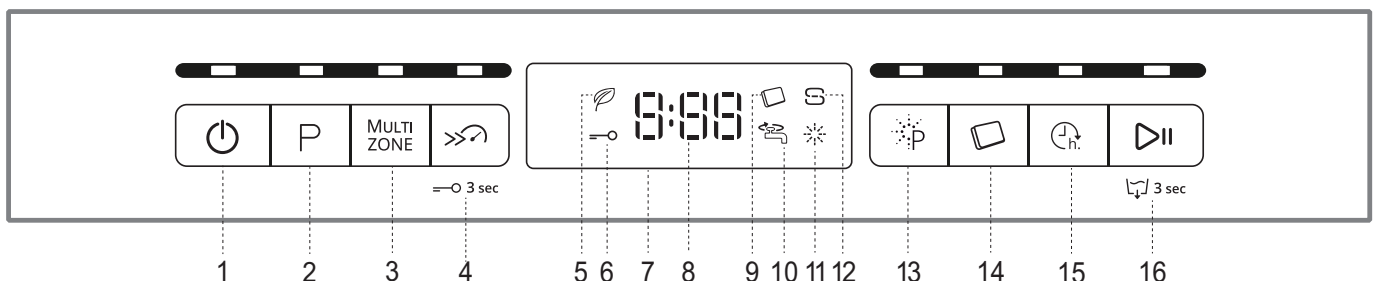

1. Przycisk ON/OFF/Reset z lampką kontrolną
2. Przycisk wyboru programu z lampką kontrolną
3. Przycisk Multizone z lampką kontrolną
4. Przycisk Turbo z lampką kontrolną / Blokada przycisków
5. Lampka kontrolna programu Eco
6. Lampka kontrolna Blokad Przcisków
7. Wyświetlacz
8. Numer programu i wskaźnik pozostałego czasu
9. Lampka kontrolna Tabletki (Tab)
10. Lampka kontrolna zamkniętego dopływu wody
11. Lampka kontrolna braku nabłyszczacza
12. Lampka kontrolna braku soli
13. Przycisk i lampka kontrolna Power Clean®
14. Przycisk i lampka kontrolna Tabletki (Tab)
15. Przycisk i lampka kontrolna Opóźnienie startu
16. Przycisk i lampka kontrolna Start/Pauza/Przycisk Spust wody

PIERWSZE UŻYCIE

SÓL, NABŁYSZCZACZ ORAZ DETERGENT

PORADY DOTYCZĄCE PIERWSZEGO UŻYCIA

Po zakończeniu instalacji, należy usunąć stopery z koszy oraz elastyczne elementy zabezpieczające z górnego kosza.

NAPEŁNIANIE ZBIORNIKA SOLĄ

Zastosowanie soli zapobiega osadzaniu się kamienia na naczyniach oraz elementach zmywarki.

- Ważne jest, aby zbiornik nigdy nie był pusty.
- Ważne, aby odpowiednio ustawić twardość wody.

Zbiornik soli znajduje się w dolnej części zmywarki (patrz OPIS PRODUKTU) i powinien zostać napełniony, gdy lampka kontrolna BRAKU SOLI  w panelu sterowania świeci.

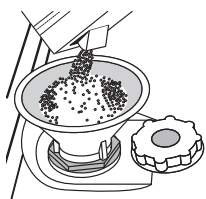

1. Wyjmij dolny kosz i odkręć zakrętkę zbiornika (ruchem przeciwnym do wskazówek zegara)
2. Umieść lejek (patrz rysunek) i napełnij zbiornik solą aż do samych krawędzi (około 1 kg); niewielki wyciek wody nie jest niczym niezwykłym.
3. Wyjmij lejek i wytrzyj pozostałą dookoła otworu sól.

Upewnij się, że zakrętka jest szczelnie zkręcona, w taki sposób, że detergent nie będzie miał możliwości przedostania się do zbiornika w trakcie programu zmywania (może to uszkodzić zmywarkę)

Ile kroć uzupełnienie soli będzie konieczne, rekomendujemy, aby procedurę tę przeprowadzić przed uruchomieniem cyklu zmywania.

USTAWIENIE TWARDOŚCI WODY

Aby środek zmiękczający wodę działał w sposób najbardziej wydajny, istotne jest ustawienie twardości wody odpowiadającej rzeczywistości poziomu twardości wody w domu. Powyższą informację można uzyskać od lokalnego dostawcy wody.

Ustawienie fabryczne jest dla przeciętnego poziomu (3) twardości wody,

- Włącz urządzenie, naciskając przycisk **ON/OFF**.
- Wyłącz urządzenie za pomocą przycisku **ON/OFF**.
- Przytrzymaj przycisk **Start/Pauza** przez 5 sekund, aż usłyszysz brzęczyk.
- Włącz urządzenie, naciskając przycisk **ON/OFF**.
- Numer obecnie ustawionego poziomu oraz kontrolka soli będą migać.
- Naciśnij przycisk **P**, aby wybrać żądany poziom twardości (patrz TABELA TWARDOŚCI WODY).

TABELA TWARDOŚCI WODY			
Poziom	°dH Niemiecka skala	°fH	
		Francuska skala	
1	Miękka	0 - 6	0 - 10
2	Średnia	7 - 11	11 - 20
3	Przeciętna	12 - 17	21 - 30
4	Twarda	17 - 34	31 - 60
5	Bardzo twarda	35 - 50	61 - 90

- Wyłącz urządzenie za pomocą przycisku **ON/OFF**.

Ustawienie jest kompletne!

Jeśli operacja zostanie zakończona należy uruchomić program bez załadunku.

Należy stosować jedynie sól przeznaczoną specjalnie do zmywarek.

Po uzupełnieniu soli w zmywarce, lampka kontrolna BRAKU SOLI zgaśnie.

Jeśli zbiornik na sól nie zostanie napełniony, zmiękczacz wody oraz element grzewczy zmywarki mogą ulec uszkodzeniu.

NAPEŁNIANIE DOZOWNIKA NABŁYSZCZACZA.

Nabłyszczacz przyspiesza suszenie naczyń. Dozownik nabłyszczacza **A** powinien być uzupełniony, gdy kontrolka braku nabłyszczacza  na panelu sterowania zaświeci się.

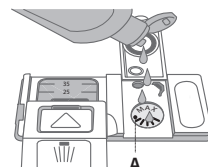
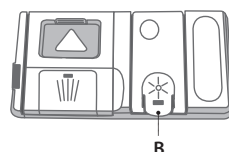

1. Otwórz dozownik **B** naciskając i pociągając za wystającą część pokrywy.
2. Ostrożnie wprowadź maksymalną ilość nabłyszczacza (110 ml), do poziomu znacznika napełnienia unikając rozlania. Jeśli tak się stanie natychmiast oczyść wyciek ściereczką.
3. Aby zamknąć dozownik, wciśnij pokrywę w dół, aż do kliknięcia.

NIGDY nie dozuj nabłyszczacza bezpośrednio do zmywarki.

REGULACJA DOZOWANIA NABŁYSZCZACZA

Jeśli nie jesteś w pełni zadowolony z wyników suszenia, ilość używanego nabłyszczacza można regulować.

- Włącz zmywarkę za pomocą przycisku **ON/OFF**.
- Wyłącz urządzenie za pomocą przycisku **ON/OFF**.
- Naciśnij przycisk Start/Pauza trzykrotnie - sygnał dźwiękowy będzie słyszalny.
- Włącz zmywarkę za pomocą przycisku **ON/OFF**.
- Numer obecnie ustawionego poziomu oraz kontrolka nabłyszczacza będą migać.
- Naciśnij przycisk **P**, aby wybrać odpowiedni poziom nabłyszczacza.
- Wyłącz urządzenie za pomocą przycisku **ON/OFF**.

Ustawienie jest kompletne!

Jeśli poziom nabłyszczacza jest ustawiony na 1 (ECO), nabłyszczacz nie będzie dostarczany. Kontrolka nabłyszczacza nie będzie się świecić, jeśli zabraknie nabłyszczacza. W zależności od modelu zmywarki można korzystać z maksymalnie 4 poziomów.

Ustawienie fabryczne jest na średnim poziomie.

- Jeśli widzisz niebieskawe smugi na naczyniach, ustaw niski poziom (2-3).
- Jeśli występują krople wody lub ślady kamienia na naczyniach, należy ustawić wysoki poziom (4-5).

NAPEŁNIANIE DOZOWNIKA DETERGENTU

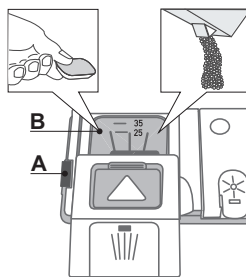

Aby otworzyć dozownik detergentu użyj przycisku otwierającego A. Wsypuj detergent tylko do suchego dozownika B. Umieścić odpowiednią ilość detergentu do zmywania wstępnego bezpośrednio wewnątrz zmywarki.





























1. Odmierz odpowiednią ilość detergentu zgodnie z tabelą programów (patrz TABELA PROGRAMÓW). Komora **B** zawiera znaczniki poziomu wskazujące maksymalną

ilość detergentu w proszku, który może być użyty podczas każdego cyklu.

2. Usuń pozostałości detergentu z krawędzi dozownika
3. Zamknij pokrywę dozownika detergentu przez lekkie naciśnięcie i przesunięcie klapki do przodu, do momentu aż znajdzie się na swoim miejscu i usłyszysz kliknięcie.

Dozownik detergentu automatycznie otwiera się w odpowiednim czasie w zależności od programu. Jeśli używany jest detergent w tabletkach, zalecamy użycie przycisku Tabletki, ponieważ dostosowuje program tak, aby osiągnąć najlepsze wyniki mycia i suszenia.

TABELA PROGRAMÓW

Program	Suszenie	DODATKOWE OPCJE*)	Dozownik detergentu		Czas trwania cyklu zmywania (h:min)**)	Zużycie wody (l/cykl)	Zużycie energii (kWh/cykl)
			Tub	B			
1. Eco	ECO 50°	  	✓	✓	3:10	9	0,93
2. 6-TY ZMYŚŁ	 50-60°	MULTI ZONE >>>   	✓	✓	1:25 - 3:00	7,0 - 14,0	0,9 - 1,40
3. Intensywny	 65°	MULTI ZONE >>>   	-	✓	2:50	14	1,50
4. Codzienny	 50°	 	-	✓	1:30	12	1,15
5. Cichy	 50°	 	-	✓	3:30	15	1,15
6. Szybki 30'	 50°	 	-	✓	0:30	9	0,50
7. Szkło	 45°	 	-	✓	1:40	11	1,10
8. Zmywanie wstępne	 -		-	-	0:12	4,5	0,01
9. Odkażanie	 65°		-	✓	1:40	10	1,30
10. Samoczyszczenie	 65°		-	✓	0:50	8	0,80

Dane programu ECO zostały zmierzone w warunkach laboratoryjnych zgodnie z Europejską Normą EN 50242.

*) Nie wszystkie opcje mogą być używane jednocześnie.

**) Czas trwania programu wskazany na wyświetlaczu lub w książeczce jest czasem szacunkowym, obliczonym dla standardowych warunków.

Rzeczywisty czas trwania cyklu może zmieniać się w zależności od wielu czynników, takich jak temperatura i ciśnienie wody, temperatura pokojowa, ilość użytego detergentu, ilości i typu załadunku, równoważenie obciążenia, dodatkowo wybrane opcje i kalibrację. Kalibracja czujnika może zwiększyć czas trwania programu do 20 min.

Zużycie energii w trybie czuwania: Tryb czuwania zużycie : 5 W - Tryb wyłączenia: 0,5 W

OPIS PROGRAMÓW

Instrukcje dotyczące wyboru cyklu zmywania.

ECO 50°

Normalnie zabrudzone naczynia. Standardowy program, najbardziej efektywny zarówno pod względem zużycia energii jak i wody.

6-TY ZMYŚŁ®

Dla normalnie zabrudzonych naczyń z przyschniętymi pozostałościami żywności. Wykrywa poziom zabrudzenia na naczyniach i reguluje intensywność programu. Gdy czujnik wykrywa poziom zanieczyszczenia, pojawia się na wyświetlaczu animacja, a czas trwania cyklu jest aktualizowany.

INTENSYWNY 65°

Program zalecany do bardzo zabrudzonych naczyń, szczególnie nadaje się do patelni i garnków (nie należy stosować do delikatnych przedmiotów)

CODZIENNY 50°

Normalnie zabrudzone naczynia. Cykl codzienny, który zapewnia optymalną wydajność czyszczenia w krótszym czasie.

CICHY 50°

Tryb odpowiedni do nocnej pracy urządzenia zapewniający jednocześnie optymalną wydajność

SZYBKI 30' 50°

Program do użycia przy lekko zabrudzonych naczyniach bez pozostałości spożywczych. (Idealny dla 2 nakryć).

SZKŁO 45°

Cykl do delikatnych elementów, które są bardziej wrażliwe na działanie wysokich temperatur, na przykład szklanki i kubki.

ZMYWANIE WSTĘPNE

Naczynia przeznaczone do późniejszego mycia. Przy użyciu tego programu nie należy stosować detergentu.

ODKAŻANIE 65°

Normalnie lub silnie zabrudzone naczynia, z dodatkowym zmywaniem przeciwbakteryjnym.

SAMOOCZYSZCZANIE

Program stosowany do przeprowadzenia konserwacji zmywarki. Następuje czyszczenie wnętrza zmywarki przy użyciu gorącej wody.

Uwagi:

Optymalny poziom wydajności podczas korzystania z programu codziennego oraz programu "Szybki" można osiągnąć poprzez przestrzeganie określonych maksymalnych ilości nakryć.

Aby jeszcze bardziej zmniejszyć zużycie energii i wody należy uruchamiać zmywarkę tylko gdy jest pełna.

OPCJE I FUNKCJE

Opcje mogą być wybierane bezpośrednio przez naciśnięcie odpowiedniego przycisku (patrz PANEL STEROWANIA).

Jeśli opcja nie jest kompatybilna z wybranym programem (patrz TABELA PROGRAMÓW), odpowiednia dioda LED szybko migśnie 3 razy i rozlegnie się sygnał dźwiękowy. Opcja ta nie zostanie włączona.

MULTI ZONE MULTIZONE

Jeśli do zmywania jest niewiele naczyń, w celu zaoszczędzenia wody, energii elektrycznej oraz detergentu można skorzystać z opcji połowa załadunku. Wybierz program, a następnie naciśnij przycisk MULTIZONE: wskaźnik na przycisku zaświeci się, a symbol wybranego kosza pojawi się

wyświetlone na wyświetlaczu (tylko dolny kosz)

wyświetlone na wyświetlaczu (tylko górny kosz)

wyświetlone na wyświetlaczu (tylko kosz na sztućce)

wyświetlone na wyświetlaczu (opcja jest wyłączona, a urządzenie będzie myć naczynia we wszystkich koszach).

Pamiętaj, aby załadować tylko górny lub dolny kosz, aby odpowiednio zmniejszyć ilości detergentu.



TURBO

Ten wariant może być stosowany w celu zmniejszenia czasu trwania głównych programów przy zachowaniu tych samych rezultatów zmywania i suszenia. Po wybraniu programu, naciśnij przycisk TURBO -lampka kontrolna zaświeci się. Aby wyłączyć tę opcję, naciśnij ponownie ten sam przycisk.



BLOKADA PRZYCISKÓW

Długie naciśnięcie (przez 3 sekundy) przycisku MULTIZONE, aktywuje blokadę przycisków. Funkcja blokady blokuje panel sterowania z wyjątkiem przycisku ON/OFF. Aby wyłączyć blokadę klawiatury, naciśnij przycisk ponownie przez 3 sekundy.



POWER CLEAN

Dzięki dodaniu silnych strumieni wody opcja pozwala na bardziej intensywne i skuteczniejsze zmywanie naczyń w koszu dolnym. Opcja zalecana do zmywania garnków i naczyń do zapiekanek. Naciśnij ten przycisk, aby aktywować Power Clean (kontrolka zaświeci się).



TABLETKI (Tab)

To ustawienie pozwala zoptymalizować wydajność programu w zależności od rodzaju stosowanego detergentu. Naciśnij przycisk Power Clean® przez 3 sekundy (odpowiedni symbol zaświeci się), jeśli używasz detergentu w postaci tabletek (nabłyszczacz, sól i detergent w 1 dawce). **Jeśli korzystasz z proszku do zmywania, opcja ta powinna być wyłączona.**



OPÓŹNIENIE STARTU

Start programu może zostać opóźniony o czas od 0:30 do 24 godzin.

- Wybierz program i żądane opcje dodatkowe. Naciśnij przycisk Opóźnienie startu (kilkakrotnie), aby opóźnić rozpoczęcie programu. Opóźnienie regulowane jest w zakresie od 0:30 do 24 godzin. Przy każdym naciśnięciu przycisku, opóźnienie startu zwiększa się o kolejne 0:30 jeśli wybór nie przekracza 4 godzin, o 1:00 jeśli wybór nie przekracza 12 godzin, o 4 godziny, jeśli wybór przekracza 12 godzin. Jeśli osiągnięto poziom 24 godzin, a przycisk zostanie ponownie wciśnięty, opóźniony start będzie wyłączony.
- Naciśnij przycisk **START/PAUZA**: zegar zacznie odliczać czas pozostały do startu;
- Po upływie zadanego czasu, wskaźnik wyłączy się, a program rozpocznie się automatycznie. Jeśli w czasie odliczania przycisk **START/PAUZA** zostanie naciśnięty ponownie opcja opóźnienia zostanie anulowana, a wybrany program zostanie uruchomiony automatycznie.

Funkcji opóźnienia nie można ustawić po rozpoczęciu programu zmywania.



ZAMKNIĘTY ZAWÓR WODY – Alarm

Kontrolka miga gdy nastąpi przerwa w dostawie wody lub gdy zawór wody jest zamknięty.



SPUST WODY

Podczas zatrzymania i anulowania aktywnego cyklu może być użyta funkcja Spust Wody. Długie naciśnięcie przycisku START/PAUZA aktywuje powyższą funkcję, obecny program zostanie przerwany, a woda znajdująca się w zmywarce odprowadzona na zewnątrz.

CODZIENNE UŻYCIE

1. SPRAWDŹ PODŁĄCZENIE WODY

Sprawdź, czy zmywarka jest podłączona do sieci wodociągowej, i czy zawór wody jest otwarty.

2. WŁĄCZ ZMYWARKĘ

Wciśnij przycisk **ON/OFF**

3. ZAŁADUJ KOSZE

(patrz ŁADOWANIE KOSZY).

4. NAPEŁNIJ DOZOWNIK DETERGENTEM

(patrz TABELA PROGRAMÓW).

5. WYBIERZ PROGRAM I DOSTOSUJ CYKL

Wybierz program najbardziej zgodny z rodzajem naczyń oraz poziomem ich zabrudzenia (patrz OPIS PROGRAMÓW). Poprzez naciśnięcie przycisku **P** wybierz żądane opcje dodatkowe (patrz OPCJE I FUNKCJE)

6. ROZPOCZNIJ CYKL ZMYWANIA

Rozpocznij cykl zmywania poprzez naciśnięcie przycisku **START/PAUZA**. Po uruchomieniu programu usłyszysz sygnał dźwiękowy.

7. ZAKOŃCZ CYKL ZMYWANIA

Koniec cyklu zmywania zostanie zasygnalizowany dźwiękowo, a na wyświetlaczu pojawi się **END**. Otwórz drzwi i wyłącz urządzenie naciskając przycisk **ON/OFF**.

Odczekaj kilka minut przed wyjęciem naczyń - aby uniknąć poparzenia.

Rozładunek zmywarki rozpocznij od dolnego kosza.

W celu zminimalizowania zużycia energii, urządzenie wyłączy się automatycznie po dłuższym czasie braku aktywności. Należy odpowiednio zmniejszyć ilość dozowanego detergentu jeśli naczynia są tylko lekko zabrudzone lub jeśli zostały wcześniej spłukane wodą.

ZMIANA URUCHOMIONEGO PROGRAMU

Jeśli wybrany został niewłaściwy program, możliwa jest jego zmiana, pod warunkiem, że jest w fazie początkowej. Aby go zmienić naciśnij i przytrzymaj przycisk **ON/OFF**, urządzenie wyłączy się. Włącz ponownie urządzenie za pomocą przycisku **ON/OFF** i wybierz nowy cykl prania oraz wszelkie żądane opcje dodatkowe. Rozpocznij cykl naciskając przycisk **START/PAUZA**.

DOKŁADANIE DODATKOWYCH NACZYŃ PODCZAS CYKLU

Bez wyłączania urządzenia, otwórz drzwiczki i umieść naczynia wewnątrz zmywarki. Zamknij drzwiczki i naciśnij przycisk **START/PAUZA**; cykl rozpocznie się od punktu, w którym został przerwany.

PRZYPADKOWE PRZERWANIE CYKLU

Jeśli drzwiczki zostaną otwarte podczas cyklu zmywania, lub jeśli nastąpi przerwa w dostawie zasilania, cykl zostanie zatrzymany. Aby po przywróceniu zasilania elektrycznego lub zamknięciu drzwiczek ponownie rozpocząć cykl od momentu w którym został przerwany, należy nacisnąć przycisk **START/PAUZA**.

Aby uzyskać więcej informacji na temat funkcji można poprosić, lub pobrać z internetu Poradnik Użytkownika i Konserwacji, postępując zgodnie ze wskazówkami zamieszczonymi na ostatniej stronie. 

PORADY I WSKAZÓWKI

PORADY

Przed załadowaniem koszy, usuń wszystkie resztki jedzenia z naczyń i opróżnij szklanki. Nie trzeba opłukiwać naczyń pod bieżącą wodą. Ułóż naczynia tak, aby stały stabilnie i nie mogły się przewrócić. Układaj naczynia otworami skierowanymi do dołu, a wklęsłe naczynia umieść ukośnie, dzięki czemu woda będzie mogła swobodnie między nimi przepływać i dotrzeć do każdej powierzchni.

Ostrzeżenie: pokrywki, uchwyty, tace i patelnie mogą blokować swobodne obracanie się spryskiwaczy.

Wszystkie małe przedmioty umieszczaj w koszyku na sztućce.

Bardzo zabrudzone naczynia do gotowania powinny być umieszczone w dolnym koszu, ponieważ w tym sektorze zraszacze ramion myjących są silniejsze i umożliwiają większą wydajność zmywania.

Po załadowaniu urządzenia należy upewnić się, że ramiona myjące obracają się swobodnie.

HIGIENA

Aby uniknąć nieprzyjemnych zapachów oraz osadów, które mogą gromadzić się w zmywarce należy przynajmniej raz w miesiącu uruchomić program zmywania w wysokiej temperaturze. Aby oczyścić urządzenie użyj jednej łyżeczki detergentu i uruchom powyższy program bez załadunku.

NACZYNIA NIEODPOWIEDNIE DO ZMYWANIA W ZMYWARCE

- Drewniane naczynia i sztućce.
 - Delikatne zdobione szkło, rękodzieło artystyczne oraz zabytkowe naczynia. Zdobienia tych naczyń nie są wystarczająco odporne.
 - Elementy z tworzywa sztucznego, które nie są odporne na wysokie temperatury.
 - Naczynia miedziane oraz wykonane z blachy.
 - Naczynia zabrudzone popiołem, woskiem, smarem lub tuszem.
- Kolory zdobień na szklanych naczyniach oraz elementy z aluminium czy srebra mogą ulec zmianie lub zblaknąć podczas procesu zmywania. Niektóre rodzaje szkła (np. kryształ) mogą stać się matowe po pewnej liczbie cykli mycia.

USZKODZENIE SZTUĆCÓW I NACZYŃ

- Używaj jedynie szkła oraz porcelany rekomendowanych przez producenta do zmywania w zmywarce.
- Używaj delikatnego detergentu przeznaczonego do naczyń.
- Wyjmij szklanki oraz sztućce ze zmywarki, gdy tylko cykl zmywania się zakończy.

ŁADOWANIE KOSZY

GÓRNY KOSZ

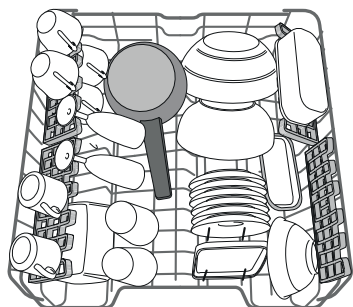

(Przykład ładowania górnego kosza)

Załaduj tutaj delikatne i lekkie naczynia: szklanki, filiżanki, spodki oraz niskie salaterki.

REGULACJA WYSOKOŚCI GÓRNEGO KOSZA

Wysokość górnego kosza można regulować. Wysoka pozycja jest odpowiednia kiedy w dolnym koszu znajdują się wysokie naczynia. Pozwala to uniknąć kolizji naczyń z ramieniem spryskiwacza. Obniżenie kosza stwarza więcej przestrzeni u góry dzięki możliwości uniesienia ruchomych kratek.

Regulacja wysokości kosza (patrz rysunek), bez naciskania dźwigni, podnieś kosz do góry trzymając go za boki do momentu gdy znajdzie się w stabilnej pozycji. Aby ponownie opuścić kosz, przyciśnij jednocześnie dźwignie **A** po obu stronach kosza i przesun go w dół.

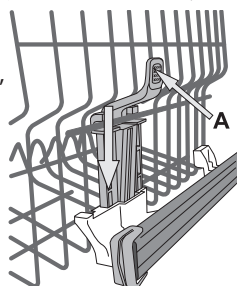

Zdecydowanie zalecamy, aby nie regulować wysokości kosza, kiedy jest załadowany.

NIGDY nie należy podnosić ani obniżać pozycji kosza przy pomocy jednej dźwigni.

SKŁADANE PÓŁECZKI Z MOŻLIWOŚCIĄ REGULACJI POŁOŻENIA

Składane półeczki boczne mogą być umieszczone na trzech różnych wysokościach, aby zoptymalizować układ naczyń wewnątrz kosza. Kieliszki do wina mogą być bezpiecznie umieszczone w półeczce z nóżkami każdego z nich umieszczonymi w odpowiednich gniazdach. Aby zwiększyć efektywność suszenia można zwiększyć kąt nachylenia półeczek. Aby zmienić nachylenie pociągnij półkę lekko do góry i lekko przesun do żądanej pozycji.

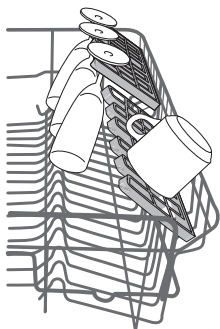

DOLNY KOSZ

Przeznaczony na garnki, pokrywy, talerze, salaterki, sztućce itp. Duże talerze i pokrywy powinny być rozmieszczone po bokach kosza, aby uniknąć kolizji z ramieniem myjącym.

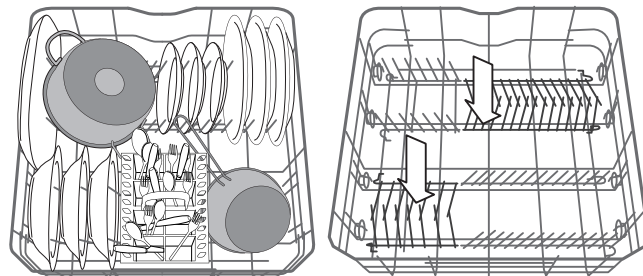

(Przykład ładowania dolnego kosza)

Dolny kosz wyposażony jest w unieszone podpórki, które mogą być używane zarówno w pozycji pionowej przy ustawieniu talerzy lub w pozycji poziomej (niskiej), aby łatwiej załadować garnki lub salaterki.

MOC CZYSZCZENIA DOLNEGO KOSZA

System Power Clean® wykorzystuje specjalne dysze wodne umieszczone w tylnej części zmywarki aby zwiększyć intensywność zmywania mocno zabrudzonych naczyń. Aby zastosować funkcję Power Clean® do zmywania garnków/żaroodpornych naczyń do zapiekania należy uaktywnić funkcję na panelu sterowania.

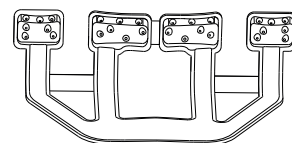

Dolny kosz posiada w tylnej części specjalną strefę (Space Zone), wyposażoną w wysuwane teleskopowo wsporniki, które mogą być użyte do podparcia naczyń żaroodpornych lub patelni w pozycji pionowej, dzięki czemu zajmują mniej miejsca.

Jak korzystać z Power Clean®:

1. Dostosuj obszar działania Power Clean® składając dolne podpórki do talerzy, aby załadować garnki.
2. Załaduj patelnie i naczynia żaroodporne w pozycji pionowej skierowane wewnątrz do obszaru działania Power Clean®. Naczynia muszą być nachylone w kierunku strumienia wody.

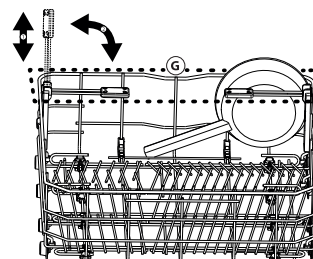

KOSZ NA SZTUĆCE

Modułowy kosz jest wyposażony w górne kratki ułatwiające właściwe rozmieszczenie sztućców. Koszyk na sztućce powinien być ustawiany tylko z przodu dolnego kosza.

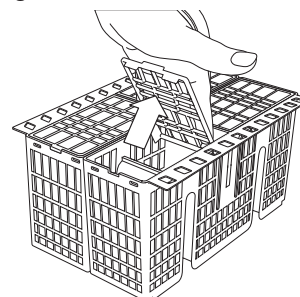

Noże i inne przybory z ostrymi krawędziami muszą być umieszczone w koszu na sztućce z ostrzami skierowanymi w dół lub muszą być ułożone poziomo na kłapkach górnego kosza.

PIELĘGNACJA I KONSERWACJA

CZYSZCZENIE ZESPOŁU FILTRA

Należy regularnie czyścić zespół filtra tak, aby filtr nie zatykał się i woda ze zmywarki była odprowadzana poprawnie.

Zespół filtra składa się z trzech filtrów, które usuwają resztki jedzenia z wody myjącej i ponownie wprowadzają ją do obiegu: w celu otrzymania najlepszych rezultatów zmywania, trzeba dbać o ich czystość. Zmywarki nie wolno używać bez filtrów lub jeśli filtr jest obluźniony.

Po kilku cyklach zmywania, należy sprawdzić zespół filtra i, w razie potrzeby, oczyścić go dokładnie pod bieżącą wodą za pomocą niemetalicznej szczoteczki postępując zgodnie z instrukcjami poniżej:

1. Odkręć cylindryczny filtr A w kierunku przeciwnym do wskazówek zegara i wyciągnij go (rys 1).
2. Wyjmij filtr miseczka B wywierając lekki nacisk na boki kłapek (rys 2).
3. Usuń filtr ze stali nierdzewnej płyta C (rys 3).
4. Sprawdź syfon zmywarki i usuń wszelkie pozostałości żywności. **NIGDY NIE USUWAJ** ochrony pompy zmywarki (czarny fragment) (rys 4).

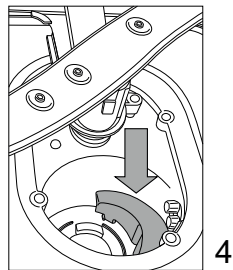
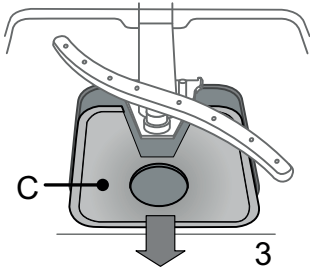
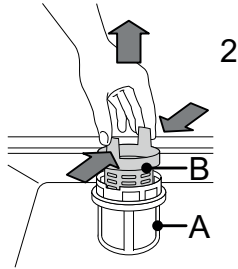
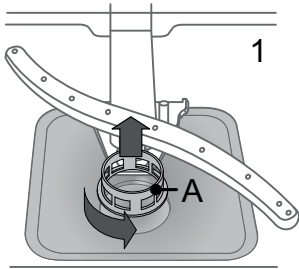

Po oczyszczeniu filtrów, ponownie umieść zespół filtra w syfonie mocując go poprawnie; jest to niezbędne dla prawidłowego działania zmywarki do naczyń.

CZYSZCZENIE RAMION SPRYSKIWACZY

Zdarza się, że resztki jedzenia osadzają się na ramionach spryskiwaczy, blokując otwory służące do rozpylania wody. Dlatego zaleca się sprawdzanie spryskiwaczy od czasu do czasu i, w razie konieczności, oczyszczenie ich niemetaliczną szczotką.

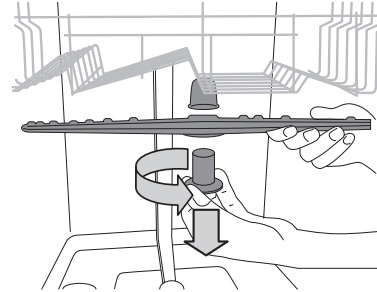

Aby usunąć górne ramię myjące, przekręć plastikowy pierścień blokujący w kierunku przeciwnym do ruchu wskazówek zegara. Górne ramię należy zamontować stroną z większą liczbą otworów skierowaną do góry.

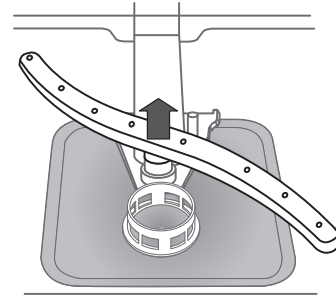

Dolne ramię może być usunięte przez pociągnięcie go do góry.

CZYSZCZENIE WĘŻA DOPŁYWU WODY

Jeśli węże są nowe lub nie były używane przez dłuższy okres czasu, spuść wodę, aby upewnić się, że jest czysta i wolna od zanieczyszczeń przed wykonaniem niezbędnych połączeń zmywarki. Jeśli ten środek ostrożności nie zostanie podjęty, wlot wody może się zablokować i doprowadzić do uszkodzenia zmywarki.

ROZWIĄZYWANIE PROBLEMÓW

Czasem Twoja zmywarka może działać nieprawidłowo.

Przed skontaktowaniem się z Serwisem sprawdź czy problemu nie da się rozwiązać przy wykorzystaniu listy poniżej.

PROBLEMY	MOŻLIWA PRZYCZYNA	ROZWIĄZANIA
Zmywarka nie rozpoczyna pracy lub nie reaguje na polecenia.	Urządzenie nie zostało prawidłowo podłączone.	Włożyć wtyczkę do gniazdka.
	Brak prądu.	Zmywarka uruchomi się automatycznie po przywróceniu zasilania.
	Drzwi zmywarki nie są zamknięte.	Energicznie domknij drzwi, aż usłyszysz "kliknięcie".
	Brak reakcji na polecenia.	Wyłącz urządzenie za pomocą przycisku ON/OFF, włącz je ponownie po około minucie, a następnie zresetuj program.
Zmywarka nie odprowadza wody.	Cykl zmywania jeszcze się nie zakończył.	Poczekaj do zakończenia cyklu zmywania.
	Wąż odpływowy jest zgięty.	Sprawdź, czy wąż spustowy nie jest zagięty (patrz INSTRUKCJA INSTALACJI).
	Odpływ zlewozmywaka jest zatkany.	Oczyść odpływ zlewu.
	Filtr jest zatkany resztkami żywności.	Wyczyść filtr (patrz CZYSZCZENIE ZESPOŁU FILTRA).
Zmywarka jest za głośna.	Naczynia uderzają o siebie.	Ułóż naczynia prawidłowo (patrz NAPEŁNIANIE KOSZY).
	Została wytworzona nadmierna ilość piany.	Detergent nie został poprawnie odmierzony lub nie nadaje się do stosowania w zmywarkach (patrz NAPEŁNIANIE DOZOWNIKA DETERGENTU). Zresetuj zmywarkę naciskając przycisk SPUST (patrz OPCJE I FUNKCJE) i uruchom nowy program bez użycia detergentu.
Naczynia nie są czyste.	Naczynia nie zostały prawidłowo rozmieszczone.	Ułóż naczynia prawidłowo (patrz NAPEŁNIANIE KOSZY).
	Ramiona spryskujące nie obracają się swobodnie, są blokowane przez naczynia.	Ułóż naczynia prawidłowo (patrz NAPEŁNIANIE KOSZY).
	Cykl zmywania był za delikatny.	Wybierz odpowiedni program zmywania (patrz TABELA PROGRAMY).
	Została wytworzona nadmierna ilość piany.	Detergent nie został poprawnie odmierzony lub nie nadaje się do stosowania w zmywarkach (patrz NAPEŁNIANIE DOZOWNIKA DETERGENTU).
	Pokrywka dozownika nablyszczacza nie została poprawnie zamknięta.	Upewnij się, że pokrywka dozownika nablyszczacza jest zamknięta.
	Filtr jest zabrudzony lub zatkany.	Wyczyść filtr (patrz CZYSZCZENIE ZESPOŁU FILTRA).
	Brak soli.	Napełnij zbiornik soli (patrz NAPEŁNIANIE ZBIORNIKA SOLI).

PORADNIK KONSERWACJI I ROZWIĄZYWANIE PROBLEMÓW

Aby uzyskać więcej informacji, procedury konserwacji i rozwiązania problemów, zobacz **Poradnik Użytkownika i Konserwacji**.

Poradnik Użytkownika i Konserwacji może zostać pobrany poprzez:

- serwis pogwarancyjny; numer telefonu znajduje się w karcie gwarancyjnej.
- stronę internetową: <http://docs.whirlpool.eu>
- użycie kodu QR



KONTAKT Z SERWISEM POSPRZEDAŻOWYM

Podczas kontaktu z Serwisem Posprzedażowym należy podać kody znajdujące się na tabliczce znamionowej umieszczonej z lewej lub prawej strony drzwi zmywarki. Numer telefonu znajduje się na karcie gwarancyjnej i na stronie internetowej: <http://www.whirlpool.eu>

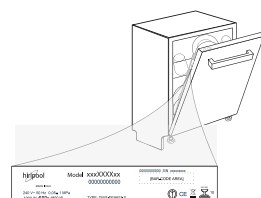

KARTA DANYCH TECHNICZNYCH

Dane techniczne zawierające informacje o zużyciu energii można pobrać ze strony internetowej: <http://docs.whirlpool.eu>



195144668.00

05/2016 as - Xerox Fabriano

