

INSTRUKCJA UŻYTKOWANIA
KUCHENKA MIKROFALOWA
PL

OM24BGH

Spis treści

Wprowadzenie	3	Koniec pieczenia i wyłączenie	
Środki bezpieczeństwa	4	piekarnika.	20
Zasady bezpiecznego korzystania z kuchenki mikrofalowej	5	Zapisz program - zapisywanie własnych ustawień	21
Pozostałe ważne ostrzeżenia dotyczące bezpieczeństwa	7	WYBÓR USTAWIENÍ OGÓLNYCH	22
ConnectLife	9	Blokada ekranu (+ Menu)	23
Opis urządzenia	10	Zarządzanie wi-fi	24
Wyposażenie urządzenia	10	Ogólne wskazówki dotyczące pieczenia	25
Panel sterowania	11	Tabela pieczenia	26
Przed pierwszym użyciem	13	Konserwacja i czyszczenie	27
Pierwsze włączenie	13	Czyszczenie parą	28
DZIAŁANIE MIKROFAL	14	Zdejmowanie przewodnic drabinkowych oraz teleskopowych	28
Korzystanie z piekarnika – wybór ustawień pieczenia	15	Wymiana żarówki	29
Zegar - funkcje czasowe	16	Rozwiązywanie problemów	30
Mikrofałe	16	Tabela usterek i błędów	30
Programy automatyczne	17	Tabliczka znamionowa – dane urządzenia	31
Programy dodatkowe	18	Informacje dotyczące zgodności	32
Uruchamianie procesu pieczenia	19	Ochrona środowiska	33
		Test potraw	34

Dziękujemy za Państwa zaufanie i zakup naszego urządzenia.

Aby ułatwić Państwu korzystanie z niniejszego produktu, w załączeniu przekazujemy szczegółową instrukcję obsługi. Podane w niej wskazówki powinny umożliwić Państwu możliwie jak najszybsze zaznajomienie się ze swoim nowym urządzeniem.

Proszę upewnić się, że otrzymaliście Państwo urządzenie w stanie nieuszkodzonym. W razie stwierdzenia powstania szkód w transporcie proszę skontaktować się z punktem sprzedaży, w którym urządzenie zostało zakupione, lub regionalnym dystrybutorem, który dostarczył urządzenie. Numer telefonu można znaleźć na fakturze lub na dokumencie dostawy.

Przed podłączeniem urządzenia dokładnie zapoznać się z instrukcją obsługi. Gwarancja nie obejmuje napraw lub roszczeń odszkodowawczych powstałych w wyniku nieprawidłowego montażu lub obsługi urządzenia.

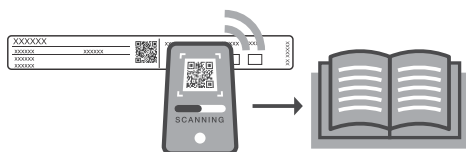

Aby uzyskać bardziej szczegółowe instrukcje i wskazówki zeskanować kod QR na tabliczce znamionowej.

W treści instrukcji stosowane są przedstawione poniżej symbole, które posiadają podane obok nich znaczenia:

INFORMACJA!

Informacja, porada, wskazówka lub zalecenie

OSTRZEŻENIE!

Ostrzeżenie – ogólne niebezpieczeństwo

ConnectLife

Aby uzyskać dostęp do wszystkich funkcji piekarnika, w tym zaawansowanych opcji i zdalnego sterowania, należy połączyć go z siecią Wi-Fi oraz aplikacją ConnectLife.

Środki bezpieczeństwa

WAŻNE WSKAZÓWKI DOTYCZĄCE BEZPIECZEŃSTWA- Prosimy o uważne przeczytanie instrukcji i zachowanie jej na przyszłość.

Urządzenie należy podłączyć do instalacji elektrycznej posiadającej wbudowany mechanizm rozłączający. Instalacja elektryczna musi zostać wykonana zgodnie z obowiązującymi przepisami.

Środki do rozłączania muszą być włączone do stałego okablowania zgodnie z zasadami okablowania.

Aby uniknąć przegrzania, urządzenia nie wolno montować za ozdobnymi drzwiami.

OSTRZEŻENIE: W razie uszkodzenia kabla zasilającego ze złączem musi on zostać wymieniony, dla uniknięcia zagrożenia, przez producenta, serwisanta lub osoby o podobnych kwalifikacjach.

Dzieci w wieku powyżej 8 lat oraz osoby o ograniczonej sprawności fizycznej, czuciowej lub umysłowej, jak również nieposiadające odpowiedniego doświadczenia i wiedzy, mogą korzystać z urządzenia tylko pod nadzorem lub po szkoleniu w zakresie bezpiecznego korzystania z urządzenia i uświadomieniu o potencjalnych zagrożeniach. Dzieci nie powinny zajmować się czyszczeniem ani konserwacją urządzenia bez odpowiedniego nadzoru.

OSTRZEŻENIE: Urządzenie i jego dostępne części nagrzewają się i stają się gorące podczas użytkowania. Należy uważać, by nie dotknąć elementów grzejnych. Dzieci w wieku poniżej 8 lat nie powinny zbliżać się do urządzenia, chyba że pod nadzorem.

Urządzenie nie jest przeznaczone do sterowania za pośrednictwem zewnętrznych programatorów czasowych lub specjalnych układów sterowania.

Do czyszczenia szyb w drzwiczkach piekarnika lub szkła na pokrywie płyty kuchennej nie należy używać żrących środków czyszczących lub ostrych metalowych skrobaków, które mogą uszkodzić powierzchnię i doprowadzić do pęknięcia szklanych powierzchni.

Nie należy czyścić urządzenia odkurzaczami parowymi lub wysokociśnieniowymi, aby nie doszło do porażenia prądem elektrycznym.

OSTRZEŻENIE: Przed przystąpieniem do wymiany żarówki, upewnić się, że urządzenie zostało wyłączone z prądu, aby uniknąć niebezpieczeństwa porażenia prądem elektrycznym.

Nigdy nie należy wlewać wody na dno komory piekarnika. Różnice temperatury mogą powodować uszkodzenia emaliowanych części.

Zasady bezpiecznego korzystania z kuchenki mikrofalowej

OSTRZEŻENIE: Gdy urządzenie pracuje w trybie łączonym, dzieci powinny korzystać z kuchenki wyłącznie pod nadzorem dorosłych ze względu na powstające temperatury.

OSTRZEŻENIE: Jeśli drzwiczki lub uszczelki drzwiczek są uszkodzone, nie wolno używać kuchenki do czasu jej naprawy przez kompetentną osobę.

OSTRZEŻENIE: Przeprowadzanie jakichkolwiek czynności serwisowych lub naprawczych wymagających zdjęcia osłony chroniącej przed działaniem energii mikrofalowej jest niebezpieczne dla osób bez odpowiedniego doświadczenia.

OSTRZEŻENIE: Nie wolno podgrzewać płynów i innych produktów spożywczych w szczelnie zamkniętych pojemnikach, ponieważ grozi to wybuchem.

Urządzenie przeznaczone jest do użytkowania w gospodarstwie domowym i podobnym otoczeniu, takim , jak:

- pomieszczenia kuchenne dla personelu w sklepach i innych środowiskach pracy,
- gospodarstwa rolne,
- przez klientów w hotelach, motelach i innych środowiskach mieszkalnych,
- zakwaterowania typu bed and breakfast.

Używać tylko naczyń, które są przystosowane do używania w kuchenkach mikrofalowych.

Do gotowania w kuchenkach mikrofalowych nie wolno używać metalowych pojemników na żywność i napoje.

Środki bezpieczeństwa

Podczas podgrzewania żywności w pojemnikach z tworzywa sztucznego lub papieru należy uważać na kuchenkę ze względu na możliwość zapłonu.

Jeśli w kuchenke mikrofalowej podgrzewane są napoje, może dojść do opóźnionej reakcji, gdy płyn naraz zacznie intensywnie wrzeć, wobec czego należy być bardzo ostrożnym, przestawiając naczynie, w którym podgrzewany jest napój. Aby zapobiec takiej reakcji, do naczynia należy zawsze przed podgrzewaniem wstawić niemetalowy przedmiot (drewnianą, szklaną bądź plastikową łyżeczkę).

Zawartość butelek do karmienia i słoiczków z jedzeniem dla niemowląt należy wymieszać lub wstrząsnąć oraz sprawdzić temperaturę przed spożyciem, aby uniknąć poparzeń.

Jajka w skorupkach i całe jajka na twardo nie powinny być podgrzewane w kuchenkach mikrofalowych, ponieważ mogą eksplodować nawet po zakończeniu podgrzewania w mikrofali.

W przypadku pojawienia się dymu należy wyłączyć urządzenie lub odłączyć je od prądu i pozostawić drzwiczki zamknięte, aby zdusić ewentualny płomień.

Kuchenka mikrofalowa jest przeznaczona do podgrzewania żywności i napojów. Suszenie żywności lub ubrań oraz podgrzewanie poduszek grzewczych, kapci, gąbek, wilgotnych tkanin itp. może spowodować ryzyko obrażeń, zapłonu lub pożaru.

Kuchenkę należy regularnie czyścić i usuwać wszelkie osady z resztek żywności.

Nieutrzymywanie kuchenki w czystości może prowadzić do pogorszenia stanu powierzchni, co może negatywnie wpłynąć na żywotność urządzenia i doprowadzić do niebezpiecznej sytuacji.

W czasie korzystania z urządzenia drzwiczki szafki muszą być otwarte.

Pozostałe ważne ostrzeżenia dotyczące bezpieczeństwa

Urządzenie jest przeznaczone do użytku domowego. Nie wykorzystywać go do innych celów takich jak ogrzewanie pomieszczenia, suszenie zwierząt domowych lub innych zwierząt, papieru, tkanin, ziół, itp., ponieważ mogłoby to doprowadzić do zranienia lub wybuchu pożaru.

Urządzenie należy podłączyć do instalacji elektrycznej posiadającej wbudowany mechanizm rozłączający. Instalacja elektryczna musi zostać wykonana zgodnie z obowiązującymi przepisami.

Zaleca się, aby co najmniej dwie osoby przenosiły urządzenie oraz je instalowały (waga urządzenia).

Nie należy podnosić urządzenia trzymając je za uchwyt drzwiczek.

Nadmierne obciążenie może spowodować uszkodzenie zawiasów drzwiczek piekarnika. Nie należy stawać lub siadać na otwartych drzwiczkach piekarnika ani się o nie opierać. Na drzwiczkach piekarnika nie należy również stawiać ciężkich przedmiotów.

Przytrzaśnięcie w drzwiczkach piekarnika kabli zasilających innych urządzeń, używanych w pobliżu niniejszego urządzenia, może doprowadzić do zwarcia. Ważne jest, aby kable zasilające innych urządzeń znajdowały się w bezpiecznej odległości.

Pamiętać o tym, że otwory wentylacyjne nigdy nie powinny być zasłonięte lub w inny sposób zablokowane.

Nie należy wykładać ścianek piekarnika folią aluminiową oraz stawiać na dnie komory piekarnika żadnych blach lub innych naczyń. Powyższe czynności zmniejszają cyrkulację powietrza w piekarniku, utrudniają proces pieczenia i niszczą emaliowaną powłokę.

Zalecane jest, aby w czasie pieczenia nie otwierać drzwiczek piekarnika, ponieważ prowadzi to do zwiększenia zużycia energii i zbierania się kondensatu.

W czasie oraz na końcu pieczenia należy szczególnie ostrożnie otwierać drzwiczki piekarnika, aby się nie poparzyć.

Aby zapobiec osadzaniu się kamienia, po zakończonym pieczeniu należy zostawić otwarte drzwiczki piekarnika, który w ten sposób ochłodzi się do temperatury pokojowej.

Czyścić można wyłącznie ochłodzony piekarnik.

Ewentualne niezgodności w odcieniach kolorów pomiędzy różnymi urządzeniami lub elementami w obrębie tej samej stylizacji mogą się zdarzać z powodu różnych czynników takich jak różne kąty patrzenia na urządzenia, różnokolorowe tła, materiały czy oświetlenie pomieszczenia.

Nie należy używać uszkodzonego urządzenia. Należy odłączyć urządzenie od sieci i skontaktować się z autoryzowanym serwisem.

Obsługa piekarnika jest bezpieczna zarówno z jak i bez przewodnic blach.

W piekarniku nie należy przechowywać przedmiotów, które mogą stanowić zagrożenie po włączeniu piekarnika.

Przestrzegać minimalnej odległości pomiędzy górną krawędzią kuchenki a najbliższym przedmiotem nad nią.

Kuchenka mikrofalowa jest przeznaczona do podgrzewania żywności i napojów. Suszenie żywności lub ubrań oraz podgrzewanie poduszek grzewczych, kapci, gąbek, wilgotnych tkanin itp. może spowodować ryzyko obrażeń, zapłonu lub pożaru.

Do wyjmowania naczyń z kuchenki **zawsze używać rękawic kuchennych**. Niektóre garnki, rondle lub tacki pochłaniają energię cieplną żywności, przez co bardzo się nagzewają.

Pozostałe ważne ostrzeżenia dotyczące

bezpieczeństwa

Pamiętać o tym, by używać wyłącznie naczyń przeznaczonych do kuchenek mikrofalowych. Nie używać naczyń wykonanych ze stali lub ze złotymi lub srebrnymi brzegami.

Gdy kuchenka jest wyłączona, **nie pozostawiać w niej żadnych akcesoriów lub naczyń**. Aby uniknąć uszkodzenia, nie włączać kuchenki, gdy jest pusta.

Nie używać pojemników wykonanych z porcelany, ceramiki lub gliny, jeśli w materiale są pory lub wnętrze nie jest przeszkłone. Po podgrzaniu wilgoć przedostająca się przez te pory mogłaby doprowadzić do popękania powierzchni. Używać wyłącznie naczyń przeznaczonych do użytku w kuchenkach mikrofalowych.

Zawsze czytać i przestrzegać instrukcji podgrzewania w kuchenke mikrofalowej podanej na opakowaniu żywności.

Zachować ostrożność przy podgrzewaniu żywności zawierającej alkohol, ponieważ w kuchenke może powstać łatwopalna mieszanina alkoholu i powietrza. Ostrożnie otworzyć drzwiczki.

W czasie korzystania z kuchenki mikrofalowej lub piekarnika mikrofalowokonwekcyjnego nie zaleca się używania metalowych naczyń, widelców, łyżek, noży lub metalowych zacisków/klamer do mrożonek. Po podgrzaniu zamieszać żywność lub pozostawić ją aż do równomiernego rozejścia się energii cieplnej.

Urządzenia nie można podłączyć do zasilania, jeśli w sieci zainstalowany jest wyłącznik bezpieczeństwa ELCB.

OSTRZEŻENIE!

Przed podłączeniem urządzenia dokładnie zapoznać się z instrukcją obsługi. Gwarancja nie obejmuje napraw lub roszczeń odszkodowawczych powstałych w wyniku nieprawidłowego montażu lub obsługi urządzenia.

Połączenie urządzenia z aplikacją ConnectLife

ConnectLife jest platformą inteligentnego domu, która łączy ludzi, urządzenia i usługi. Aplikacja **ConnectLife** zawiera zaawansowane usługi cyfrowe oraz oferuje bezproblemowe rozwiązania, które umożliwiają użytkownikom monitorowanie i kontrolę urządzenia, otrzymywanie powiadomień ze smartfona oraz aktualizację oprogramowania sprzętowego (obsługiwane funkcje różnią się w zależności od urządzenia i regionu/kraju).

Do podłączenia inteligentnego urządzenia potrzebna jest domowa sieć wi-fi (obsługiwana jest tylko częstotliwość 2,4 GHz) oraz smartfon z aplikacją **ConnectLife**.

 **ConnectLife**



Aby pobrać aplikację **ConnectLife**, należy zeskanować poniższy kod QR lub wyszukać **ConnectLife** w sklepie z aplikacjami.

1. Należy zainstalować aplikację **ConnectLife** i utworzyć konto.
2. W aplikacji **ConnectLife** należy wejść w menu dodawania urządzeń i wybrać odpowiedni typ urządzenia. Następnie należy zeskanować kod QR (znajduje się na tabliczce znamionowej urządzenia; można również wpisać ręcznie numer AUID/SN).
3. Aplikacja przeprowadzi użytkownika przez cały proces łączenia urządzenia ze smartfonem.
4. Po pomyślnym połączeniu można rozpocząć zdalne sterowanie urządzeniem za pomocą mobilnej aplikacji.

INFORMACJA!

Jeżeli to ustawienie nie jest dostępne, oznacza to, że piekarnik nie posiada modułu Wi-Fi i nie umożliwia połączenia z Internetem.

Kiedy moduł Wi-Fi jest włączony i połączony, można nadzorować i zarządzać piekarnikiem za pośrednictwem urządzenia mobilnego i aplikacji **ConnectLife**.

Wi-fi działa w tym samym zakresie częstotliwości, co różne inne urządzenia (np. kuchenki mikrofalowe i zdalnie sterowane zabawki). W rezultacie możliwe są tymczasowe lub stałe zakłócenia łączności. W takich przypadkach dostępność oferowanych funkcji nie jest gwarantowana.

Zapewnienie jakości oferowanych funkcji jest mocno uzależnione od mocy sygnału. Jeśli router znajduje się w dużej odległości od urządzenia, mogą wystąpić problemy z połączeniem.

Opis urządzenia

OSTRZEŻENIE!

Funkcje i wyposażenie urządzenia są zależne od modelu.

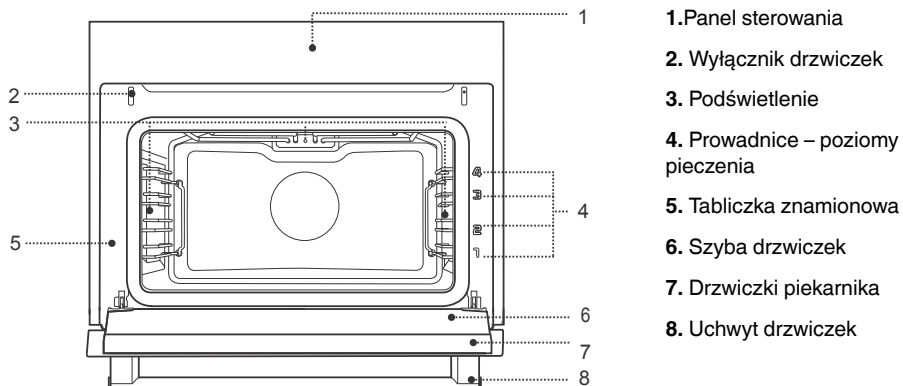

Wyposażenie urządzenia

(w zależności od modelu)

Wyłącznik w drzwiczkach piekarnika

Jeżeli podczas użytkowania otwarte zostaną drzwiczki piekarnika, przełącznik wyłączy działanie kuchenki mikrofalowej oraz wentylator.

Prowadnice

Prowadnice drabinkowe – szklaną blachę należy zawsze wkładać do głównego poziomu prowadnicy drabinkowej.

UWAGA: Prowadnice liczą się od dołu do góry.

Wyposażenie piekarnika i akcesoria

OSTRZEŻENIE!

Rusztu, blachy uniwersalnej, blachy perforowanej AirFry, blachy do pieczenia parowego oraz innych części metalowej nie wolno używać przy trybach z mikrofalami.



Szklana blacha służy do pieczenia we wszystkich rodzajach piekarników i za pomocą mikrofal. Może służyć także jako tacka do serwowania.

Panel sterowania

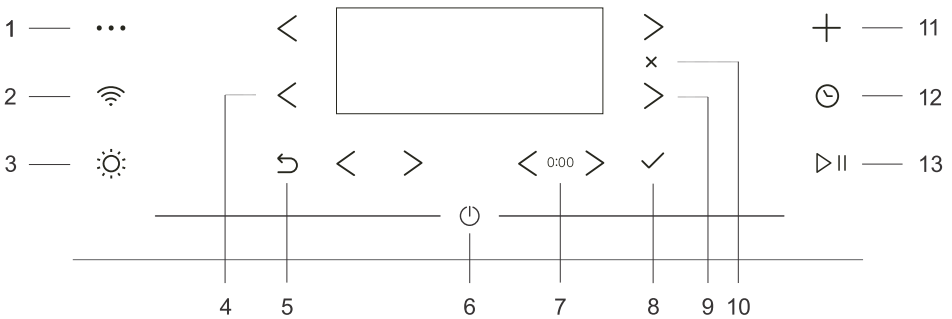

Przycisk	Eksploatacja	
1.	...	Wybór głównych menu
2.	📶	Konfiguracja połączenia Wi-Fi
3.	☀️	Włączanie i wyłączanie oświetlenia w piekarniku
4.	<	Lewe przyciski wyboru
5.	↶	Wyjście ze stanu bieżącego
6.	⏻	Włączanie i wyłączanie piekarnika
7.	0:00	Resetowanie funkcji czasowych
8.	✓	Potwierdzenie wyboru, ustawienia
9.	>	Prawe przyciski wyboru
10.	✗	Anulowanie bieżącego ustawienia, usuwanie funkcji
11.	+	Dodatkowe ustawienia
12.	🕒	Wybór funkcji czasowych
13.	▶️	Uruchomienie i zatrzymanie pracy

UWAGA: Na panelu sterującym podświetlone są (w całości lub częściowo) tylko te przyciski, które są używane w danym menu.

Opis urządzenia

Legenda skrótów:



Krótkie dotknięcie przycisku –
aby wybrać ustawienia



Długie dotknięcie przycisku – 5 s –
aby wybrać dodatkowe ustawienia lub w celu
przyspieszenia zmian

INFORMACJA!

Wszystkie ustawienia kontrolowane są za pomocą przycisków.

Aby przyciski lepiej reagowały, należy ich dotykać możliwie największą powierzchnią opuszka palca. Przy każdym dotknięciu przycisku słychać sygnał dźwiękowy (gdy ta funkcja jest dostępna).



Krok początkowy



Krok pośredni



Czekanie /działanie
programu



Krok opcjonalny

Przed pierwszym użyciem

1.	Z piekarnika usunąć wyposażenie oraz resztki opakowania (karton, styropian, plastik).
2.	Wyposażenie oraz wnętrze piekarnika wytrzeć wilgotną szmatką. Nie należy używać szorstkich szmatek oraz środków czyszczących.

Pierwsze włączenie

Po pierwszym podłączeniu urządzenia do sieci elektrycznej lub po dłuższej awarii zasilania konieczne będzie ustawienie języka i czasu.

INFORMACJA!

Aby pominąć te ustawienia, należy przycisnąć ✓. Zostaną zapisane domyślne ustawienia piekarnika. Ustawienia można w dowolnym momencie zmienić (patrz rozdział *WYBÓR USTAWIENÍ OGÓLNYCH*).

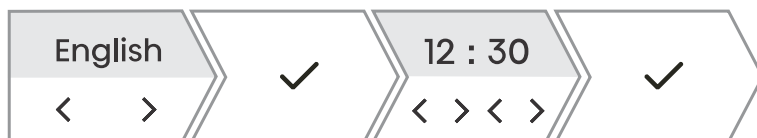

1.	Ustawianie języka: Na wyświetlaczu ukaże się domyślny język (angielski). Aby zmienić język, użyj przycisku < lub >. Należy potwierdzić poprzez ✓.
2.	Ustawianie dokładnego czasu: Dotykając przycisku < lub > można ustawić dokładny czas bieżący. Oddzielnie ustawić godziny i minuty. Wybór potwierdzić poprzez ✓.
Wszystkie ustawienia początkowe zostały skonfigurowane i urządzenie jest gotowe do pracy.	

DZIAŁANIE MIKROFAL

Mikrofałe służą do **gotowania, pieczenia i rozmrażania żywności**. Zapewniają szybkie i skuteczne gotowanie, które nie powoduje zmian w kolorze czy formie jedzenia.

Mikrofałe to rodzaj promieniowania elektromagnetycznego. W naszym środowisku takie promieniowanie zazwyczaj występuje w postaci fali radiowych, światła oraz promieni infraczerwonych. Częstotliwość takiego promieniowania wynosi 2.450 MHz.

⚠ OSTRZEŻENIE!

Podczas używania trybu z mikrofalami kuchenki nigdy nie wolno zostawiać pustej.

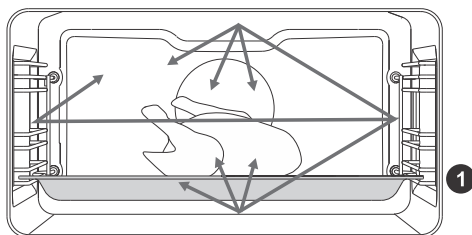

Właściwości mikrofał:

- metale odbijają mikrofałe,
- mikrofałe przenikają przez inne materiały,
- cząsteczki wody, tłuszczu oraz cukier pochłaniają mikrofałe.

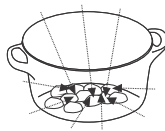
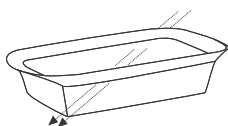
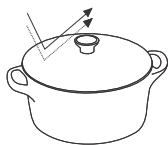

Cząsteczki w jedzeniu, poddanym działaniu mikrofał, zaczynają się przemieszczać z dużą prędkością, dlatego się ogrzewają.

Fale przenikają w głąb potrawy na ok. 2,5 cm. Jeżeli kawałek jedzenia jest większy, jego środek ugotuje się poprzez przewodzenie ciepła tak samo jak się dzieje przy zwykłym gotowaniu.

Korzystanie z piekarnika – wybór ustawień pieczenia

Menu główne

Włączyć urządzenie  i wybrać Nacisnąć < lub > , aby wybrać opcję menu:

MIKROFALÓWKA	Szybko dostęp do systemów mikrofalowych. Używa się ich do szybkiego podgrzewania, rozmrażania i pieczenia żywności (sprawdź rozdział <i>Mikrofała</i>).
PROGRAMY AUTOMATYCZNE	Zapewnia szeroki wybór zaprogramowanych funkcji w zależności od typu potrawy (sprawdź rozdział <i>Programy automatyczne</i>).
PROGRAMY ZAPISANE	Ten tryb umożliwia wybór własnych programów, które zostały już wcześniej zapisane (sprawdź rozdział <i>Zapisz program - zapisywanie własnych ustawień</i>).
DODATKOWE	Wybór dodatkowych programów (sprawdź rozdział <i>Programy dodatkowe</i>).
CZYSZCZENIE	Programy czyszczenia piekarnika.
USTAWIENIA	Ogólne ustawienia piekarnika (patrz rozdział <i>WYBÓR USTAWIENÍ OGÓLNYCH</i>).

+ menu – ustawienia dodatkowe

Funkcja umożliwia dodatkowe opcje ustawień. Zawartość menu zmienia się w zależności od dostępnych w danym momencie opcji sterowania.

Aby wybrać ustawienia dodatkowe należy przycisnąć + .

INFORMACJA	Szczegółowe informacje o programach i działaniu trybów piekarnika.
ZAPISZ PROGRAM	Zapisywanie spersonalizowanych ustawień (sprawdź rozdział <i>Zapisz program - zapisywanie własnych ustawień</i>).
BLOKADA WYŚWIETLACZA	Włączenie/wyłączenie blokady klawiszy zabezpieczających piekarnik przed przypadkowym użyciem (sprawdź rozdział <i>Blokada ekranu (+ Menu)</i>).

Korzystanie z piekarnika – wybór ustawień pieczenia

Zegar - funkcje czasowe

Aby wybrać funkcje czasowe, dotknąć  .

INFORMACJA!

Zegar musi być ustawiony na czas bieżący.

INFORMACJA!

Wybraną funkcję czasową można zresetować poprzez naciśnięcie **0:00** .

Opis/ funkcja czasowa	Eksploatacja
TIMER DO GOTOWANIA JAJEK	Alarm działa niezależnie od pracy piekarnika. Po upływie ustawionego czasu urządzenie nie włączy lub nie wyłączy się automatycznie.

Ustawienie timera



1. Za pomocą przycisku **<** lub **>** ustawić czas trwania alarmu (godziny i minuty).
Wybór potwierdzić poprzez **✓** .

Najdłuższe możliwe ustawienie to 24 godziny.

UWAGA: Po wyłączeniu urządzenia alarm jest nadal aktywny.

Mikrofale

Tryb przeznaczony do szybkiego podgrzewania, rozmrażania i pieczenie żywności.



1. Włączyć urządzenie i wybrać Dotykając **<** lub **>** wybrać **MIKROFALÓWKA**. Potwierdzić poprzez przyciśnięcie **✓** , aby wejść w podmenu.
2. Dodatkowo można ustawić:
- Zegar - można ustawić czas pieczenia i alarm (sprawdź rozdział *Zegar - funkcje czasowe*)
3. Aby rozpocząć pieczenie, dotknąć przycisku **▷ ||** .

Korzystanie z piekarnika – wybór ustawień pieczenia

Moc mikrofal

Moc	Eksploatacja
1000 W	Szybkie odgrzewanie napojów, wody oraz żywności o wysokiej zawartości płynu.
750 W	Gotowanie świeżych lub zamrożonych warzyw.
600 W	Topienie czekolady. Gotowanie dań mięsnych oraz potraw z ryb i owoców morza. Gotowanie dodatków.
360 W	Odgrzewanie i gotowanie delikatnych potraw na bazie jajek.
180 W	Rozmrażanie innych produktów spożywczych, zmiękczenie masła albo lodów.
90 W	Rozmrażanie ciast z kremem, owoców, warzyw i mięsa mielonego.

Programy automatyczne

Program oferuje szeroki wybór gotowych przepisów, przetestowanych przez szefów kuchni i dietetyków.

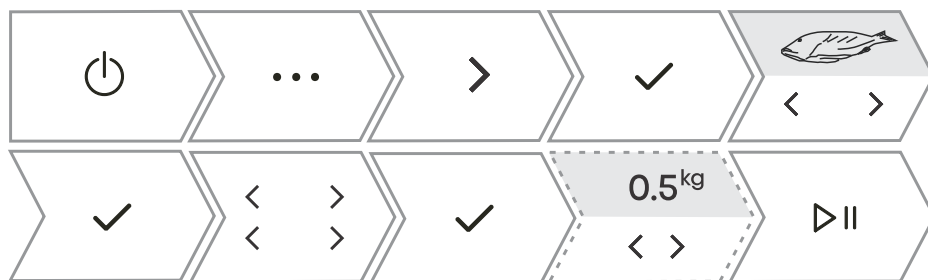

1.	Włączyć urządzenie i wybrać Dotykając < lub > wybrać PROGRAMY AUTOMATYCZNE . Potwierdzić poprzez przyciśnięcie ✓ , aby wejść w podmenu.
2.	Poprzez dotknięcie < lub > wybrać rodzaj żywności oraz wybraną potrawę. Należy potwierdzić poprzez ✓ . Przepisy mają wstępnie zdefiniowaną moc gotowania. UWAGA: W przypadku niektórych potraw można zmienić wagę i stopień przyrumienienia.
3.	Aby rozpocząć pieczenie, dotknąć przycisku ▷ .

UWAGA: Dotknąć + , aby zobaczyć szczegółowy opis bieżącego wyboru.

Korzystanie z piekarnika – wybór ustawień pieczenia

Programy dodatkowe





1. Włączyć urządzenie i wybrać Dotykając < lub > wybrać **DODATKOWE**. Potwierdzić poprzez przyciśnięcie ✓ , aby wejść w podmenu.
2. Dotykając < lub > wybrać funkcję (sprawdź tabelę poniżej). Należy potwierdzić poprzez ✓ . Pojawią się wstępnie ustawione wartości.
3. Aby rozpocząć pieczenie, dotknąć ▷|| .

Program	Eksplloatacja
ROZMRAŻANIE	Stosuje się do powolnego rozmrażania mrożonej żywności (tortów, ciast, chleba i bułek oraz zamrożonych owoców). W połowie czasu rozmrażania fragmenty żywności trzeba przewrócić na drugą stronę, pomieszać, a w przypadku, gdy uległy zmrożeniu.
PODGRZEWANIE	Tryb ten umożliwia delikatne odgrzewanie przygotowanych wcześniej potraw. Jeśli nie jest to konieczne, nie należy otwierać drzwiczek w trakcie pracy urządzenia.

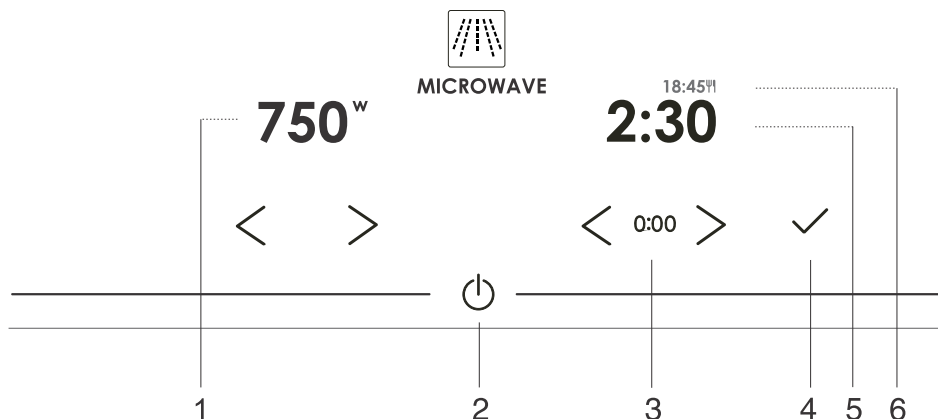
Uruchamianie procesu pieczenia



Przycisk		Eksploatacja
1.	750^w	Moc mikrofal
2.		Włączanie i wyłączenie piekarnika
3.	0:00	Resetowanie funkcji czasowych
4.		Potwierdzenie wyboru, ustawienia
5.	2:30	Przekroczony czas pieczenia
6.	18:45	Koniec czasu pieczenia

UWAGA: Na panelu sterującym podświetlone są (w całości lub częściowo) tylko te przyciski, które są używane w danym menu.

W czasie pieczenia można zmienić poziom mocy.

Koniec pieczenia i wyłączenie piekarnika.

Po zakończeniu pieczenia na wyświetlaczu pojawi się **PIECZENIE ZAKOŃCZONE**.

Pracę można przerwać, dotykając ▷ II .



Poprzez dotknięcie < lub > można wybrać nowe ustawienia. Należy potwierdzić poprzez ✓ . Zawartość menu zmienia się w zależności od dostępnych w danym momencie opcji sterowania.

ZAKOŃCZ

Wybrać Koniec, aby zakończyć pieczenie. Na wyświetlaczu ukaże się menu główne.

KONTYNUOWAĆ PIECZENIE?

Wybranie tej opcji pozwala wydłużyć czas przy tych samych ustawieniach.

UWAGA: Jeśli ustawiono czas trwania, jest on liczony od momentu jego ustawienia.

DODAC DO PROGRAMÓW ZAPISANYCH?

Tryb ten umożliwia zapisanie wybranych ustawień jako ulubionych i ich ponowne użycie (*Zapisz program - zapisywanie własnych ustawień*).

💡 INFORMACJA!

Po zakończonej operacji zostaną przerwane i usunięte wszystkie ustawienia czasu, oprócz alarmu. Na zegarze pojawi się czas bieżący. Wentylator chłodzący działa jeszcze przez jakiś czas.

Po zakończonym użytkowaniu piekarnika, w kanale/rowku do zbierania kondensatu może zgromadzić się woda. Kanał oczyścić szmatką lub gąbką.

Koniec pieczenia i wyłączenie piekarnika.

Zapisz program - zapisywanie własnych ustawień

Zapisz program to funkcja, która umożliwia zapisywanie ulubionych i najczęściej używanych ustawień oraz korzystanie z nich następnym razem. W pamięci można zapisać do 12 przepisów.



1. Zapisywanie przepisów między ustawieniami.

Dotknąć + i przyciskiem < lub > wybrać **DODAJ DO PROGRAMÓW ZAPISANYCH?**. Potwierdzić poprzez ✓.

2. Zapisywanie ustawień po zakończeniu pieczenia.

2. W końcowym menu, dotykając przycisku < lub > wybrać **DODAJ DO PROGRAMÓW ZAPISANYCH?**. Należy potwierdzić poprzez ✓.

Można również zmienić nazwę zapisanego ustawienia. Przyciskiem < lub > można wybrać literę, a następnie potwierdzić poprzez naciśnięcie ✓. W razie potrzeby usunąć znak poprzez naciśnięcie ✕. Dotknąć +, aby zapisać ulubiony przepis.

3. Lista zapisanych przepisów.

Dotknij przycisku Dotykając przycisku < lub > wybrać **ZAPISZ PROGRAM**. Potwierdzić poprzez przyciśnięcie ✓, aby wejść w podmenu. Wyświetlą się zapisane przepisy. **UWAGA:** Można zmieniać ustawienia w zapisanych przepisach oraz zapisać je pod nową nazwą po zakończeniu pieczenia.

4. Usuwanie zapisanych przepisów.

Włączyć urządzenie i wybrać Dotykając < lub > wybrać **ZAPISZ PROGRAM**. Potwierdzić poprzez dotknięcie ✓, wyświetlą się zapisane przepisy. Wybrać przepis i usunąć go poprzez dotknięcie ✕.

WYBÓR USTAWIEŃ OGÓLNYCH



OSTRZEŻENIE!

W przypadku przerwy w dostawie energii elektrycznej lub po wyłączeniu urządzenia, wszystkie dodatkowe ustawienia zostaną zachowane przez najwyżej kilka minut. Po upływie tego czasu wszystkie ustawienia, z wyjątkiem sygnału dźwiękowego, powrócą do ustawień podstawowych.



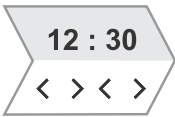
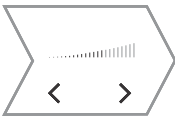
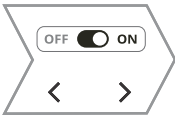

Dotknij przycisku Dotykając przycisku < lub > wybrać **USTAWIENIA**. Potwierdzić poprzez przyciśnięcie ✓ , aby wejść w podmenu.

Wybrane ustawienia można edytować za pomocą przycisku < lub > .

1.		CZAS Należy ustawić godziny i minuty. Poprzez dotknięcie przycisku ⌚ można wybrać 12- lub 24-godzinny format wyświetlania czasu.
2.		GŁOŚNOŚĆ Można wybrać jeden z czterech stopni jakości (brak dźwięku, niski, średni, wysoki).
3.		DŹWIĘK DOTYKU Włączyć lub wyłączyć dźwięk przycisków.
4.		TRYB NOCNY Funkcja (od 19:00 do 07:00) automatycznie zmniejsza oświetlenie na mniej intensywne, wyłącza wyświetlanie czasu bieżącego oraz sygnały dźwiękowe. Aby włączyć tryb nocny, należy ustawić godzinę rozpoczęcia i zakończenia pracy. Tryb nocny można wyłączyć poprzez dotknięcie przycisku ⌚ .
5.		WYŚWIETLACZ Funkcja ta umożliwia włączenie lub wyłączenie wyświetlania godziny. Ustawienie domyślne jest wyłączone (OFF). Gdy funkcja jest włączona (ON) może wzrosnąć zużycie energii elektrycznej.

WYBÓR USTAWIEŃ OGÓLNYCH

Ciąg dalszy tabeli z poprzedniej strony.

6.		PRZYWRÓĆ USTAWIENIA FABRYCZNE Funkcja aktywuje reset urządzenia do ustawień fabrycznych. Na wyświetlaczu pojawi się napis Resetuj , który należy potwierdzić poprzez długie przyciśnięcie na ✓ .
7.		JĘZYK Na wyświetlaczu ukaże się domyślny język (angielski). Język tekstu na wyświetlaczu można zmienić.
Aby wyjść z menu ustawień ogólnych, należy dotknąć ... lub ↩		

Blokada ekranu (+ Menu)

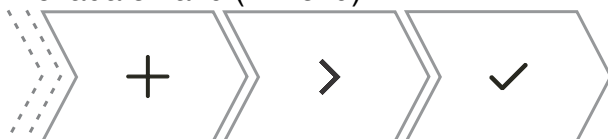



















1.	Dotknąć + i przyciskiem < lub > wybrać BLOKADA WYŚWIETLACZA . Wybór potwierdzić dotykając przycisku ✓ . Ekran jest zablokowany. Aby odblokować ekran, należy ponownie dotknąć + i wybór potwierdzić poprzez długie naciśnięcie ✓ .
----	--

- Jeżeli blokada zostanie włączona, kiedy nie jest ustawiona żadna funkcja programatora czasowego (jedynie wyświetlanie aktualnej godziny), piekarnik nie będzie działał.
- Jeżeli blokada zostanie włączona po ustawieniu którejkolwiek z funkcji programatora czasowego, piekarnik będzie działał normalnie i nie będzie możliwa zmiana ustawień.
- Gdy klawisze są zablokowane, nie można zmieniać trybów pieczenia ani dodatkowych funkcji. Można wyłączyć tylko pieczenie.
- Przyciski będą zablokowane również po wyłączeniu piekarnika. Aby wybrać nowy system, najpierw wyłączona musi zostać blokada.

Zarządzanie wi-fi

Włączyć urządzenie  .

Ustawienia funkcji modułu wi-fi wybiera się poprzez różnej długości dotknięcia przycisku  .
Jeśli przycisk  został dotknięty przez przypadek, ustawienie można przerwać poprzez długie dotknięcie (18 sekund) przycisku  .

1.	 < 3 s 	Włączanie modułu Wi-Fi: Po długim dotknięciu (3 sekundy) przycisku  na wyświetlaczu pojawi się WIFI WŁĄCZONE oznaczający włączenie modułu. Miga ikona  .
2.	 > 3 s < 6 s 	Łączenie urządzenia: Po długim dotknięciu (od 3 do 6 sekund) przycisku  na wyświetlaczu pojawi się KONFIGURACJA POŁĄCZENIA . UWAGA: Aby uzyskać dalsze ustawienia, należy postępować zgodnie z instrukcją w aplikacji ConnectLife.
3.	 > 6 s < 9 s 	Łączenie dodatkowych użytkowników Po długim dotknięciu (od 6 do 9 sekund) przycisku  na wyświetlaczu pojawi się PAROWANIE . Tego ustawienia używa się przy łączeniu dodatkowych użytkowników z aplikacją ConnectLife. UWAGA: Aby uzyskać dalsze ustawienia, należy postępować zgodnie z instrukcją w aplikacji ConnectLife.
4.	 > 9 s < 12 s 	Usuwanie wszystkich połączonych użytkowników: Po długim dotknięciu (od 9 do 12 sekund) przycisku  na wyświetlaczu pojawi się ANULUJ PAROWANIE WSZYSTKICH URZĄDZEN . Tego ustawienia używa się, aby usunąć wszystkich użytkowników połączonych z aplikacją ConnectLife.
5.	 > 15 s < 18 s 	Wyłączenie modułu wi-fi: Łączność z Wi-Fi można wyłączyć poprzez długie dotknięcie (przez 15 do 18 sekund) przycisku  . Na wyświetlaczu pojawi się WIFI WYŁĄCZONE .

Status Wi-Fi	Symbol wi-fi na wyświetlaczu
Wi-Fi nieaktywne.	Ikona Wi-Fi świeci z połowiczną mocą.
Wi-Fi aktywne i połączone z serwerem.	Ikona Wi- Fi świeci z pełną mocą.
Wi-Fi aktywne i: <ul style="list-style-type: none"> • trwa łączenie z serwerem. • w trakcie ustawiania lub łączenia, • brak połączenia z serwerem. 	Ikona Wi- FI świeci z pełną mocą i mruga.
Zdalna kontrola piekarnika nie jest możliwa.	Ikona REMOTE nie jest podświetlona.
Zdalna kontrola piekarnika jest możliwa.	Ikona REMOTE świeci z pełną mocą.

Ogólne wskazówki dotyczące pieczenia

Korzystanie z mikrofalówki

- Należy używać odpowiednich naczyń (szklanych, ceramicznych itp.)
- Należy używać odpowiednich naczyń (szklanych, ceramicznych itp.) Do naczynia należy dodać 1 łyżkę wody na 100 g żywności.
- W czasie rozmrażania żywność należy mieszać lub obracać.

Ogólne wskazówki dotyczące pieczenia

Tabela pieczenia

Potrawa	cm			°C	⌚ min
WARZYWA					
brokuł, w całości, 500 g	45	1		750	8-10
brokuł, różyczki, 500 g	45	1		750	5-15
groch, 2,5 kg	45	1		750	20-30
kalafior, różyczki, 500 g	45	1		750	8-10
marchew, cała, 500 g	45	1		1000	13-14
szparagi, 500 g	45	1		750	8-10
ZBOŻA I MAKARON					
ryż	45	1		600	2-10
brązowy ryż	45	1		600	2-10
risotto	45	1		750	20-30
makaron	45	1		1000	15-25
makaron pełnoziarnisty	45	1		600	5
ravioli	45	1		750	3-5
ZAPIEKANKI, SUFLETY I POTRAWY ZAPIEKANE					
słodka zapiekanka	45	2		170-180	35-45
POZOSTAŁE					
prażona kukurydza	45	1		1000	2-4
płyn	45	1		1000	1-3
Roztapianie masła/czekolady	45	1		90-180	3-10

⚠ OSTRZEŻENIE!

Upewnić się, że urządzenie zostało wyłączone z prądu, i poczekać aż urządzenie ostygnie.

Bez odpowiedniego nadzoru dzieci nie powinny czyścić urządzenia lub wykonywać jakichkolwiek czynności konserwacyjnych.

- Wewnętrzna część piekarnika i blachy powleczone są specjalną emalią o gładkiej i wytrzymałej powierzchni, która ułatwia czyszczenie.
- Urządzenie należy regularnie czyścić. Większy brud oraz kamień powinny być usuwane na bieżąco za pomocą ciepłej wody oraz płynu do mycia naczyń. Używać czystej, miękkiej szmatki lub gąbki.
- Nie wolno używać agresywnych i szorstkich środków czystości (szorstkich gąbek i środków, odrdzewiaczy i odplamiaczy, skrobaków do płyt szklano-ceramicznych).
- Resztki żywności (tłuszcz, cukry, węglowodany) mogą zapalić się podczas pieczenia, dlatego należy przed każdym użyciem usunąć większy brud z wnętrza piekarnika oraz z wyposażenia.
- Wyposażenie piekarnika można myć w zmywarce. Nie dotyczy to wysuwanych prowadnic.

Zewnętrzna część urządzenia	Przy pomocy ciepłej wody z płynem oraz miękkiej szmatki usunąć brud oraz wytrzeć powierzchnię do sucha.
Wnętrze urządzenia	Do czyszczenia większego brudu używać zwykłych środków czystości przeznaczonych do piekarnika. Po ich użyciu należy urządzenie starannie wytrzeć mokrą szmatką, aby usunąć resztki środków czystości.
Wyposażenie i prowadnice	Czyścić ciepłą wodą z płynem i wilgotną szmatką. W przypadku większych zabrudzeń zalecane jest wcześniejsze namoczenie oraz użycie szczotki.

Jeśli efekty nie są zadowalające, należy powtórzyć procedurę czyszczenia.

⚠ OSTRZEŻENIE!

Do czyszczenia panelu przedniego piekarnika nie używać żrących, ściernych ani agresywnych środków czyszczących, ponieważ mogą spowodować uszkodzenie powierzchni, zarysowania lub trwałe zmiany w jej wyglądzie.

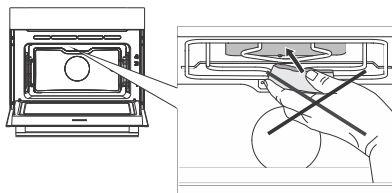

Do czyszczenia górnej ścianki piekarnika nigdy nie używać agresywnych środków czyszczących, środków czyszczących i gąbek o właściwościach ściernych, wybiaczy płam i preparatów usuwających rdzę, itp.

Konserwacja i czyszczenie

Czyszczenie parą

Program umożliwia łatwiejsze usuwanie plam w piekarniku.

Przynosi najlepsze efekty, gdy jest stosowany regularnie, po każdym pieczeniu.

Przed każdym uruchomieniem programu czyszczącego należy usunąć większy brud oraz pozostałości jedzenia z piekarnika.

⚠ OSTRZEŻENIE!

Programu AQUA CLEAN należy używać tylko wtedy, gdy piekarnik jest całkowicie wystudzony.

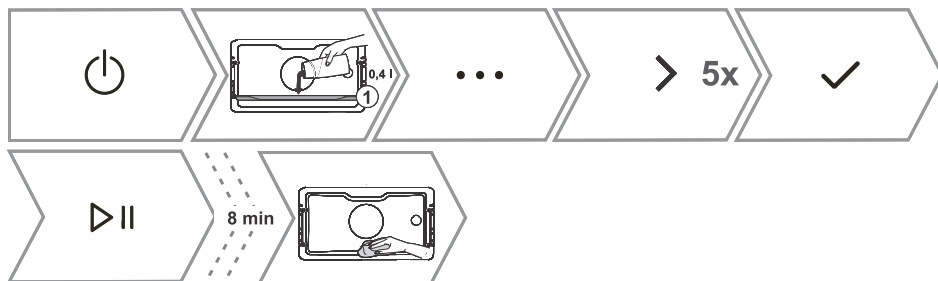

1. Szklaną blachę umieścić w pierwszej prowadnicy włączyć do niej 0,15 l ciepłej wody.
2. Włączyć urządzenie i wybrać Poprzez dotknięcie < lub > można wybrać **CZYSZCZENIE**. Potwierdzić poprzez przyciśnięcie ✓ , aby wejść w podmenu.
3. Należy potwierdzić poprzez ✓ . Program trwa 8 min. Po zakończonym programie na wyświetlaczu pojawi się napis **End**.
4. Po zakończeniu programu ostrożnie wyjąć blachę używając rękawic ochronnych (może być w niej jeszcze trochę wody). Plamy wytrzeć mokrą szmatką i wodą z płynem. Po zakończonym czyszczeniu urządzenie należy dokładnie wytrzeć wilgotną szmatką, aby usunąć pozostałości środków czyszczących.
Jeśli czyszczenie nie zakończy się pomyślnie (w przypadku brudu szczególnie trudnego do usunięcia), powtórzyć je.

Zdejmowanie prowadnic drabinkowych oraz teleskopowych

Do czyszczenia prowadnic należy używać zwykłych środków czyszczących.

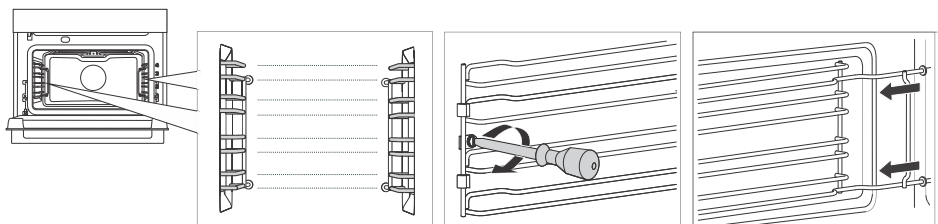

1. Odkręcić śrubę śrubokrętem (możesz również użyć monety, której grubość odpowiada wgłębieniu na łbie śruby).
2. Prowadnice wyjąć z dziurek na tylnej ścianie.

UWAGA: Należy uważać, by w trakcie czyszczenia prowadnic nie zgubić przekładek z prowadnic. Po czyszczeniu należy je ponownie zamontować, by nie doszło do iskrzenia.

Śruby na prowadnicach należy po czyszczeniu ponownie przymocować śrubokrętem. Przy ponownym montowaniu prowadnic należy uważać, by je zamontować na tę samą stronę, z której zostały zdjęte.

💡 INFORMACJA!

Podczas zdejmowania prowadnic należy uważać, aby nie uszkodzić emaliowanej powłoki.

Wymiana żarówki

Żarówka jest materiałem eksploatacyjnym i nie jest objęta gwarancją. Przed wymianą żarówki należy wyjąć wyposażenie z piekarnika.

Żarówka halogenowa: G9, 230 V, 25 W

Piekarnik jest wyposażony w lampę halogenową.

Ten produkt zawiera źródło światła o klasie efektywności energetycznej (G).

⚠️ OSTRZEŻENIE!

Przed wymianą żarówki urządzenie należy odłączyć od sieci elektrycznej. Uważać, by nie uszkodzić emalii. Zabezpieczyć się przed chropowatą powierzchnią.

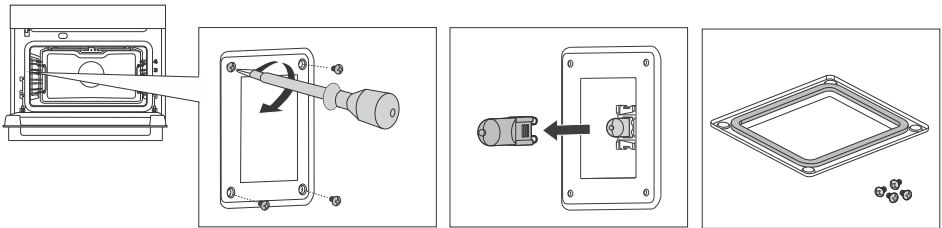

1. Odkręcić cztery śruby. Osłonę i szybę usunąć.
2. Wyciągnąć żarówkę halogenową (z lewej i prawej strony) i zamontować nową.

UWAGA: Na osłonie jest uszczelka, której nie wolno zdejmować i która nie powinna odkleić się od osłony. Musi ona dokładnie przylegać do ścianki kuchenki.

Rozwiązywanie problemów

W czasie trwania okresu gwarancyjnego naprawy może wykonywać wyłącznie zatwierdzony przez producenta punkt serwisowy.

- Przed przystąpieniem do wykonywania jakichkolwiek napraw należy wyłączyć urządzenie z prądu wyciągając bezpiecznik lub wtyczkę z gniazdka w ścianie.
- W przypadku nieprofesjonalnych napraw urządzenia istnieje ryzyko porażenia prądem lub zwarcia elektrycznego, dlatego nie należy ich wykonywać. Tego rodzaju napraw powinny dokonywać osoby wykwalifikowane lub serwisanci.
- W przypadku mniejszych zakłóceń w funkcjonowaniu urządzenia sprawdzić w instrukcji, czy jest możliwe samodzielnie usunięcie przyczyny.
- Jeśli urządzenie nie działa na skutek nieprawidłowego użytkowania lub obchodzenia się z nim, wizyta serwisanta w okresie gwarancyjnym nie jest bezpłatna.
- Niniejszą instrukcję należy przechować do ponownego użytku lub dla następnego właściciela urządzenia.
- Poniżej przedstawiono szereg porad dotyczących usuwania najczęściej występujących problemów.

Tabela usterek i błędów

Problem/błąd	Przyczyna
Główny bezpiecznik domowej instalacji elektrycznej często wyłącza się.	Wezwać serwisanta.
Podświetlenie piekarnika nie działa.	Wymiana żarówki w piekarniku opisana jest w rozdziale Czyszczenie i konserwacja.
Panel sterowania nie reaguje, napis na ekranie się zawiesił.	Należy przytrzymać przycisk zasilania przez 8 sekund, aby zresetować wyświetlacz. Na kilka minut odłączyć urządzenie od zasilania elektrycznego (odkręcić bezpiecznik lub wyłączyć główny przełącznik), następnie przyłączyć je ponownie i włączyć.
Wyświetlacz pokazuje błąd Err X. Jeśli numer błędu jest dwucyfrowy, pojawi się Err XX.	Wystąpił błąd modułu elektronicznego. Na kilka minut odłączyć urządzenie od zasilania elektrycznego. Jeśli błąd nadal się utrzymuje, należy skontaktować się z punktem serwisowym.
Zbieranie kondensatu na wewnętrznej szybie drzwi.	To zjawisko jest normalne podczas pieczenia żywności o wyższej zawartości płynów, np. ziemniaków, dań z twarogów itp. Należy poczekać, aż szyba ostygnie po użyciu, a następnie usunąć pozostałe krople.
Iskrzenie w piekarniku.	Proszę sprawdzić, czy wszystkie osłony lampek są dobrze przymocowane i czy przewodnice mają zamontowane wszystkie przekładki. Należy sprawdzić, czy przewodnice w urządzeniu są prawidłowo ułożone.

Jeśli mimo zastosowania się do powyższych wskazówek nie można usunąć usterek, należy zadzwonić do upoważnionego punktu serwisowego. Usuwanie uszkodzeń, powstałych na skutek nieprawidłowej instalacji lub użytkowania urządzenia, nie jest objęte gwarancją. Koszty naprawy w takim przypadku ponosi klient.

Tabliczka znamionowa – dane urządzenia

Tabliczka znamionowa z podstawowymi danymi o urządzeniu znajduje się na krawędzi piekarnika. Dokładne informacje o typie i modelu można znaleźć również w karcie gwarancyjnej.

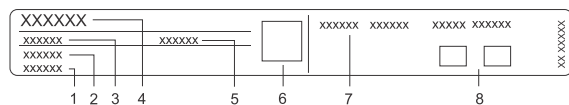

- | | |
|------------------|--------------------------|
| 1. Numer seryjny | 5. Kod |
| 2. Model | 6. QR kod |
| 3. Typ | 7. Dane techniczne |
| 4. Znak towarowy | 8. Oznakowanie zgodności |

Informacje dotyczące zgodności

Typ urządzenia radiowego:	Wbudowany moduł WiFi/BLE
Wskaźnik Wi-Fi	
Zakres częstotliwości pracy:	2412 ~ 2472 MHz
Maksymalna moc wyjściowa:	19.99 dBm EIRP
Maksymalny zysk energetyczny anteny:	3.26 dBi
Wskaźnik Bluetooth	
Zakres częstotliwości:	2402 ~ 2480 MHz
Moc fali nośnej:	10.00 dBm
Typ emisji:	F1D

Firma oświadcza, że urządzenie z tą funkcją Connectlife jest zgodne z zasadniczymi wymaganiami i innymi właściwymi postanowieniami Dyrektywy 2014/53/UE. Szczegółową Deklarację Zgodności znajdziesz pod adresem internetowym <https://auid.connectlife.io> na stronie swojego urządzenia wśród dokumentów dodatkowych.

INFORMACJA!

Projekt wykorzystuje graficzną bibliotekę LVGL do graficznego interfejsu użytkownika.



Opakowanie zostało wykonane z materiałów przyjaznych środowisku, które można recyklingować, utylizować lub zniszczyć bez zagrożenia środowisku. W związku z tym materiały opakowaniowe zostały odpowiednio oznaczone.









Umieszczony na produkcie lub jego opakowaniu **symbol** wskazuje na to, że produktu nie należy traktować jak zwykłych odpadów domowych. Produkt należy przekazać celem jego przetworzenia do autoryzowanego punktu zbiórki odpadów elektrycznych i elektronicznych.

Zapewnienie prawidłowej **utylicacji** produktu pozwala zapobiec niekorzystnemu wpływowi na środowisko i zdrowie ludzi, jaki mógłby mieć miejsce w przypadku nieprawidłowego pozbycia się produktu. Aby uzyskać szczegółowe informacje na temat utylizacji i przetwarzania produktu, należy skontaktować się z właściwą jednostką samorządu gminnego odpowiedzialną za zarządzanie odpadami, zakładem utylizacji lub punktem sprzedaży, w którym produkt został zakupiony.

Zastrzegamy sobie prawo do wszelkich zmian i błędów w instrukcji obsługi.

Test potraw

EN60350-1: należy używać wyłącznie wyposażenia dołączonego przez producenta. Blachę należy zawsze wkładać do końcowej pozycji na prowadnicy. Wypieki w formach należy umieścić tak, jak pokazano na rysunku.

MIKROFALOWA OBRÓBKA CIEPLNA						
Potrawa	wyposażenie	 cm		 W	 min	
krem jajeczny, 1000 g	naczynie szklane, średnica 25x25 cm, odkryte + szklana blacha do pieczenia	45	1	360	28-33	
Biszkopt	okrągłe szklane naczynie, średnica 22 cm, odkryte + szklana blacha do pieczenia	45	1	360	15-20	
pieczeń z mięsa mielonego, 900 g	szklane naczynie, średnica premer 25x12,5 cm, odkryte + szklana blacha do pieczenia	45	1	600 360	10-15 15-20	
rozmrażanie mięsa mielonego, 500 g	szklana blacha	45	1	180 90	5 15-25	

 **ASKO**



968420-a1

CE