

# Always here to help you

Register your product and get support at  
[www.philips.com/welcome](http://www.philips.com/welcome)

Question?  
Contact  
Philips

series S5000



# PHILIPS

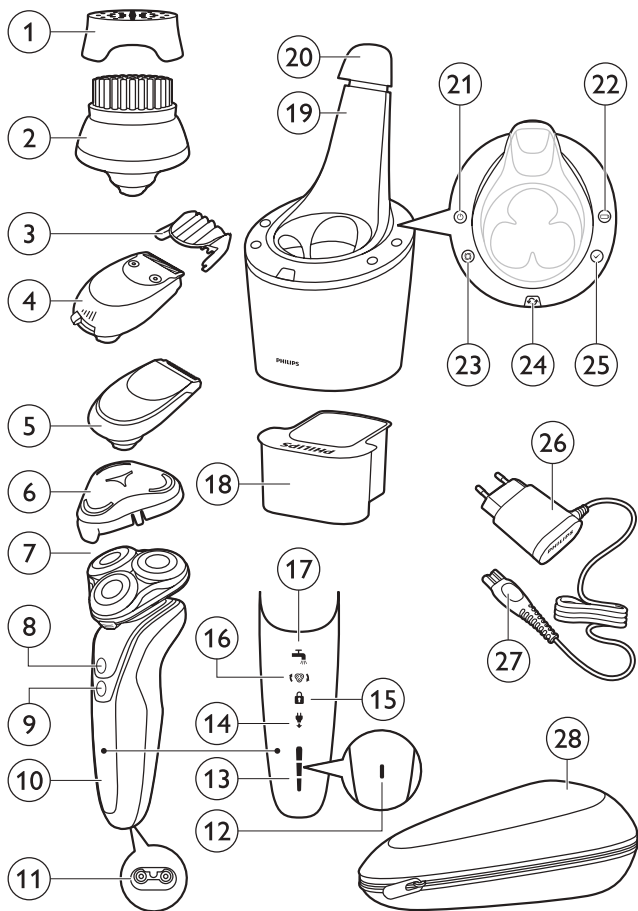

<b>ENGLISH</b>	<b>4</b>
<b>БЪЛГАРСКИ</b>	<b>39</b>
<b>ČEŠTINA</b>	<b>78</b>
<b>EESTI</b>	<b>113</b>
<b>HRVATSKI</b>	<b>147</b>
<b>MAGYAR</b>	<b>183</b>
<b>ҚАЗАҚША</b>	<b>218</b>
<b>LIETUVIŠKAI</b>	<b>255</b>
<b>LATVIEŠU</b>	<b>291</b>
<b>МАКЕДОНСКИ</b>	<b>326</b>
<b>POLSKI</b>	<b>365</b>
<b>ROMÂNĂ</b>	<b>402</b>
<b>РУССКИЙ</b>	<b>437</b>
<b>SLOVENSKY</b>	<b>475</b>
<b>SLOVENŠČINA</b>	<b>511</b>
<b>SHQIP</b>	<b>545</b>
<b>SRPSKI</b>	<b>581</b>
<b>УКРАЇНСЬКА</b>	<b>616</b>

## Introduction

Congratulations on your purchase and welcome to Philips! To fully benefit from the support that Philips offers, register your product at [www.philips.com/welcome](http://www.philips.com/welcome).

## General description (Fig. 1)

- 1 Protection cap for cleansing brush attachment (specific types only)
- 2 Click-on cleansing brush attachment (specific types only)
- 3 Comb for beard styler attachment (specific types only)
- 4 Click-on beard styler attachment (specific types only)
- 5 Click-on trimmer attachment (specific types only)
- 6 Protection cap for shaving unit (specific types only)
- 7 Click-on shaving unit
- 8 On/off button
- 9 Turbo button (specific types only)
- 10 Handle
- 11 Socket for small plug
- 12 Battery charge indicator with 1 light
- 13 Battery charge indicator with 3 lights
- 14 Unplug for use symbol
- 15 Travel lock symbol
- 16 Replacement reminder
- 17 Cleaning reminder
- 18 Cleaning cartridge for SmartClean system
- 19 SmartClean system (specific types only)
- 20 Cap of SmartClean system
- 21 On/off button
- 22 Battery symbol
- 23 Cleaning symbol
- 24 Replacement symbol
- 25 Ready symbol

- 26 Adapter
- 27 Small plug
- 28 Pouch (specific types only)

**Note:** *The accessories supplied may vary for different products. The box shows the accessories that have been supplied with your appliance.*

## Important safety information

Read this important information carefully before you use the appliance and its accessories and save it for future reference. The accessories supplied may vary for different products.

### Danger

- Keep the adapter dry.

### Warning

- The adapter contains a transformer. Do not cut off the adapter to replace it with another plug, as this causes a hazardous situation.
- This appliance can be used by children aged from 8 years and above and persons with reduced physical, sensory or mental capabilities or lack of experience and knowledge if they have been given supervision or instruction concerning use of the appliance in a safe way and understand the hazards involved. Children shall not play with the appliance. Cleaning and user maintenance shall not be made by children without supervision.
- Always unplug the shaver before you clean it under the tap.
- Always check the appliance before you use it. Do not use the appliance if it is damaged, as this may cause injury. Always replace a damaged part with one of the original type.





### Caution

- Never immerse the cleaning system or the charging stand in water and do not rinse it under the tap.
- Never use water hotter than 80°C to rinse the shaver.
- Only use this appliance for its intended purpose as shown in the user manual.
- For hygienic reasons, the appliance should only be used by one person.
- Do not use the adapter in or near wall sockets that contain or have contained an electric air freshener to prevent irreparable damage to the adapter.
- Never use compressed air, scouring pads, abrasive cleaning agents or aggressive liquids such as petrol or acetone to clean the appliance.
- If your shaver comes with a cleaning system, always use the original Philips cleaning fluid (cartridge or bottle, depending on the type of cleaning system).
- Always place the cleaning system on a stable, level and horizontal surface to prevent leakage.
- If your cleaning system uses a cleaning cartridge, always make sure that the cartridge compartment is closed before you use the cleaning system to clean or charge the shaver.
- When the cleaning system is ready for use, do not move it to prevent leakage of cleaning fluid.
- Water may drip from the socket at the bottom of the shaver when you rinse it. This is normal and not dangerous because all electronics are enclosed in a sealed power unit inside the shaver.

### Electromagnetic fields (EMF)

- This Philips appliance complies with all applicable standards and regulations regarding exposure to electromagnetic fields.

### General

- This shaver is waterproof. It is suitable for use in the bath or shower and for cleaning under the tap. For safety reasons, the shaver can therefore only be used without cord.
- The appliance is suitable for mains voltages ranging from 100 to 240 volts.
- The adapter transforms 100-240 volts to a safe low voltage of less than 24 volts.
- Maximum noise level:  $L_c = 69\text{dB(A)}$



## The display

### Charging

#### Battery charge indicator with 3 lights

- Charging takes approx. 1 hour
- Quick charge: When the appliance is connected to the mains, the lights of the battery charge indicator light up one after the other continuously. When the appliance contains enough energy for one shave, the bottom light of the battery charge indicator flashes slowly.
- If you leave the appliance connected to the mains, the charging process continues. To indicate that the appliance is charging, first the bottom light flashes and then lights up continuously. Then the second light flashes and then lights up continuously, and so on until the appliance is fully charged.

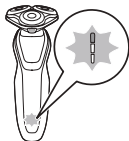



### Battery charge indicator with 1 light

- Charging takes approx. 1 hour.
- Quick charge: When the appliance does not contain enough energy for one shave, the battery charge indicator flashes quickly. When the battery charge indicator starts flashing slowly, the appliance contains enough energy for one shave.
- If you leave the appliance connected to the mains, the charging process continues. To indicate that the appliance is charging, the battery charge indicator flashes slowly.

### Battery fully charged

*Note: This appliance can only be used without cord.*

*Note: When the battery is full, the display switches off automatically after 30 minutes. If you press the on/off button during charging, the 'unplug for use' symbol flashes white to remind you that you have to disconnect the appliance from the mains.*

When the battery is fully charged, all lights of the battery charge indicator light up continuously.

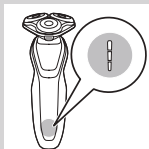

- Battery charge indicator with 3 lights

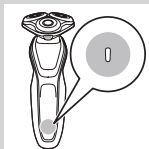

- Battery charge indicator with 1 light



## Battery low

---

When the battery is almost empty, the battery charge indicator flashes orange.

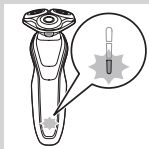

- Battery charge indicator with 3 lights



- Battery charge indicator with 1 light

## Remaining battery capacity

---

### Battery charge indicator with 3 lights

- The remaining battery capacity is indicated by the lights of the battery charge indicator that light up continuously.

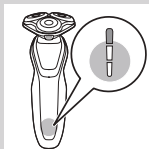

## 'Unplug for use' reminder

---

- The appliance is equipped with an 'unplug for use' reminder. The 'unplug for use' symbol starts to flash to remind you that you have to disconnect the appliance from the adapter before you can switch it on.



## Cleaning reminder

For optimal shaving performance, we advise you to clean the shaver after every use.

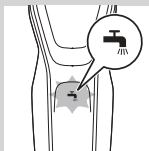

- When you switch off the shaver, the cleaning reminder flashes to remind you to clean the shaver.

## Travel lock

You can lock the shaver when you are going to travel. The travel lock prevents the shaver from being switched on by accident.

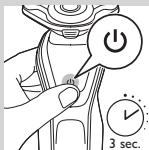

### Activating the travel lock

- 1** Press the on/off button for 3 seconds to enter the travel lock mode.

- While you activate the travel lock, the travel lock symbol lights up continuously. When the travel lock is activated, the travel lock symbol flashes.



### Deactivating the travel lock

- 1** Press the on/off button for 3 seconds.

- The travel lock symbol flashes and then lights up continuously. The shaver is now ready for use again.

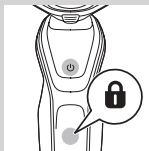

## Replacing shaving heads



For maximum shaving performance, we advise you to replace the shaving heads every two years.

- The appliance is equipped with a replacement reminder which reminds you to replace the shaving heads. The replacement reminder lights up continuously.

**Note:** After replacing the shaving heads, you need to reset the replacement reminder by pressing the on/off button for 7 seconds.

## Turbo setting (specific types only)

The appliance is equipped with a Turbo or Turbo+ setting. This setting is intended for quicker and more intense shaving and makes hard-to-reach areas easier to shave.

### Activating the Turbo setting

- 1 To activate the Turbo setting, press the Turbo button once.

### Deactivating the Turbo setting

- 1 To deactivate the Turbo setting, simply press the Turbo button once again.

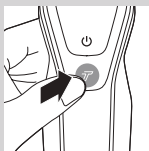

## Charging

Charging takes approx. 1 hour.

**Note:** This appliance can only be used without cord. Charge the shaver before you use it for the first time and when the display indicates that the battery is almost empty.

### Charging with the adapter

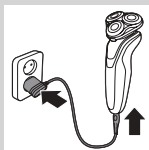

- 1 Insert the small plug into the appliance and put the adapter in the wall socket.

### Charging in the SmartClean system (specific types only)

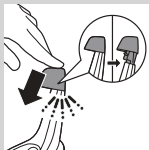

- 1 Put the small plug in the SmartClean system.
- 2 Put the adapter in the wall socket.
- 3 Press down the top cap to be able to place the shaver in the holder ('click').

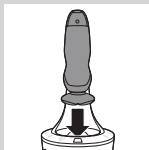

- 4 Hold the shaver upside down above the holder. Make sure the front of the shaver points towards the SmartClean system.

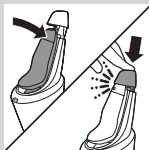

- 5 Place the shaver in the holder, tilt the shaver backwards and press down the top cap to connect the shaver ('click').
- The battery symbol flashes slowly to indicate the shaver is charging.

## Using the shaver

### Switching the appliance on and off

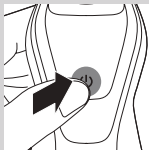

**1** To switch on the appliance, press the on/off button once.

**2** To switch off the appliance, press the on/off button once.

- Battery charge indicator with 3 lights: The display lights up for a few seconds to show the remaining battery status.

### Shaving

#### Skin adaptation period

Your first shaves may not bring you the result you expect and your skin may even become slightly irritated. This is normal. Your skin and beard need time to adapt to any new shaving system.

We advise you to shave regularly (at least 3 times a week) with this shaver for a period of 3 weeks to allow your skin to adapt to the new shaver.

*Note: This appliance can only be used without a cord.*

**1** Switch on the appliance.

**2** Move the shaving heads over your skin in circular movements.

*Note: Do not make straight movements.*

**3** Clean the shaver after use (see chapter 'Cleaning and maintenance').



#### Wet shaving

You can also use this shaver in the shower or on a wet face with shaving foam or shaving gel.



To shave with shaving foam or shaving gel, follow the steps below:

**1** Apply some water to your skin.

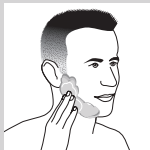

**2** Apply shaving foam or shaving gel to your skin.



**3** Rinse the shaving unit under the tap to ensure that the shaving unit glides smoothly over your skin.

**4** Switch on the shaver.



**5** Move the shaving heads over your skin in circular movements.

*Note: Rinse the shaver under the tap regularly to ensure that it continues to glide smoothly over your skin.*

**6** Dry your face and thoroughly clean the shaver after use (see chapter 'Cleaning and maintenance').

*Note: Make sure you rinse all foam or shaving gel off the shaver.*

## Turbo setting (specific types only)

The appliance is equipped with a Turbo or Turbo+ setting for easy shaving of hard-to reach areas.

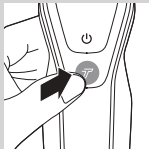

- 1 Switch on the shaver.
- 2 Press the Turbo button once to switch on the Turbo setting if you want to shave hard-to-reach areas more quickly.



- 3 Move the shaving heads over your skin in circular movements.

*Note: Do not make straight movements.*

- 4 To deactivate the Turbo setting simply press the Turbo button once.

## Using the click-on attachments

*Note: The accessories supplied may vary for different products. The box shows the accessories that have been supplied with your appliance.*

### Removing or attaching the click-on attachments

- 1 Make sure the appliance is switched off.
- 2 Pull the attachment straight off the appliance.

*Note: Do not twist the attachment while you pull it off the appliance.*

- 3 Insert the lug of the attachment into the slot in the top of the appliance. Then press down the attachment to attach it to the appliance ('click').

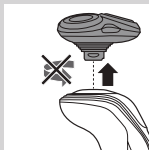

### Using the trimmer attachment

You can use the trimmer attachment to groom your sideburns and moustache.

- 1** Make sure the appliance is switched off.
- 2** Insert the lug of the attachment into the slot in the top of the shaver. Then press down the trimmer attachment to attach it to the appliance ('click').
- 3** Switch on the appliance.
- 4** You can now start trimming.
- 5** Clean the attachment after use (see chapter 'Cleaning and maintenance').



### Using the beard styler attachment

- 1** Make sure the appliance is switched off.
- 2** Insert the lug of the attachment into the slot in the top of the appliance. Then press down the attachment to attach it to the appliance ('click').

### Using the beard styler attachment with comb

You can use the beard styler attachment with the comb attached to style your beard at one fixed setting, but also at different length settings. You can use it also to pre-trim any long hairs before shaving to have a more comfortable shave.

The hair length settings on the beard styler attachment correspond to the remaining hair length after cutting and range from 1 to 5mm.

- 1** Slide the comb straight into the guiding grooves on both sides of the attachment ('click').





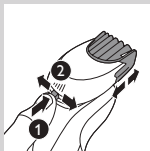

**2** Press the length selector and then push it to the left or right to select the desired hair length setting.

**3** Switch on the appliance.



**4** You can now start styling your beard by **moving the attachment upwards with gentle pressure making sure the front of the comb is in full contact with the skin.**

**5** Clean the attachment after use (see chapter 'Cleaning and maintenance').

### Using the beard styler attachment without comb

You can use the beard styler attachment without the comb to contour your beard, moustache, sideburns or neckline to a length of 0.5mm.

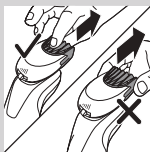

**1** Pull the comb off the attachment.

*Note: Grab the comb in the centre to pull it off the attachment. Do not pull at the sides of the comb.*

**2** Switch on the appliance.

**3** You can now start contouring your beard, moustache, sideburns or neckline by moving the styler downwards with gentle pressure while holding it perpendicular to the skin.

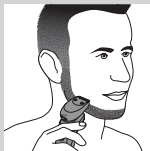

**4** Clean the attachment after use (see chapter 'Cleaning and maintenance').

## Using the cleansing brush attachment

Use the rotating cleansing brush attachment with your daily cleansing cream. The cleansing brush attachment removes oil and dirt, contributing to a healthy and oil-free skin.

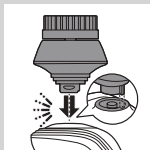

- 1** Insert the lug of the attachment into the slot in the top of the appliance. Then press down the attachment to attach it to the appliance ('click').



- 2** Moisten the attachment with water. Do not use the appliance with a dry brush head, as this can irritate the skin.

*Tip: Use the attachment before shaving for easier shaving and a more hygienic shaving result.*



- 3** Moisten your face with water and apply a cleanser to your face.

- 4** Place the attachment on your right cheek.

- 5** Switch on the appliance.

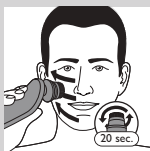

- 6** Gently move the attachment across your skin from the nose towards the ear. Do not push the attachment too hard onto the skin to make sure the treatment remains comfortable.

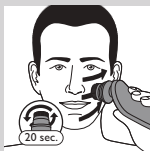

- 7** After approx. 20 seconds you can move the attachment to your left cheek and start cleansing this part of your face.

Caution: Do not clean the sensitive area around your eyes.

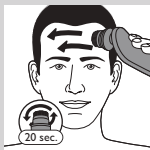

- 8** After approx. 20 seconds you can move the attachment to your forehead and start cleansing this part of your face. Gently move the attachment from left to right.

*Note: We advise you to not overdo the cleansing and to not cleanse any zone longer than 20 seconds.*



- 9** After the treatment, rinse and dry your face. Your face is now ready for the next step of your daily skincare routine.
- 10** Clean the attachment after use (see chapter 'Cleaning and maintenance').

## Cleaning and maintenance

*Note: The accessories supplied may vary for different products. The box shows the accessories that have been supplied with your appliance.*

### Cleaning the shaver in the SmartClean system (specific types only)

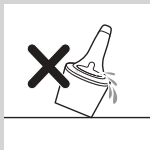

Do not tilt the SmartClean system to prevent leakage.

*Note: Hold the SmartClean system while you prepare it for use.*

*Note: If you clean the shaver in the SmartClean system once a week, the SmartClean cartridge will last approximately three months.*

## Preparing the SmartClean system for use

- 1 Put the small plug in the back of the SmartClean system.
- 2 Put the adapter in the wall socket.
- 3 Press the button on the side of the SmartClean system and lift the top part of the SmartClean system.

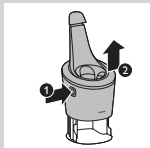

- 4 Pull the seal off the cleaning cartridge.

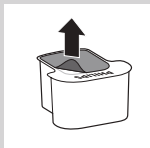

- 5 Place the cleaning cartridge in the SmartClean system.



- 6 Push the top part of the SmartClean system back down ('click').

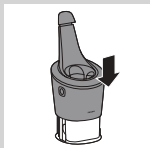

## Using the SmartClean system

Always make sure to shake excess water off the shaver before you place it in the SmartClean system.



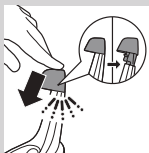

- 1** Press down the top cap to be able to place the shaver in the holder ('click').

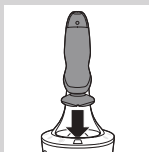

- 2** Hold the shaver upside down above the holder. Make sure the front of the shaver points towards the SmartClean system.

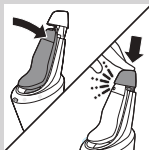

- 3** Place the shaver in the holder, tilt the shaver backwards and press down the top cap to connect the shaver ('click').
  - The battery symbol flashes slowly to indicate that the shaver is charging.

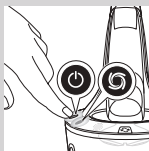

- 4** Press the on/off button on the SmartClean system to start the cleaning program.
  - During the cleaning program (which takes approx. 10 minutes), the cleaning symbol flashes.

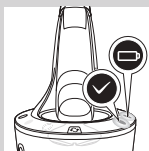

- When the cleaning program has been completed, the ready symbol lights up continuously.
- The battery symbol lights up continuously to indicate that the shaver is fully charged. This takes approx. 1 hour.

*Note: If you press the on/off button of the SmartClean system during the cleaning program, the program aborts. In this case, the cleaning symbol stops flashing.*

*Note: If you remove the adapter from the wall socket during the cleaning program, the program aborts.*

*Note: 30 minutes after the charging phase has been completed, the SmartClean system switches off automatically.*

- 5** To let the shaver dry, you can leave it in the SmartClean system until your next shave. You can also remove the shaver from the SmartClean system, shake off excess water, open the shaving unit and let the shaver air dry.

### Replacing the cartridge of the SmartClean System

If you clean the shaver in the SmartClean system once a week, the SmartClean cartridge will last approximately three months.

Replace the cleaning cartridge when the replacement symbol flashes orange or when you are no longer satisfied with the cleaning result. If used once a week, the SmartClean cartridge will last for approximately three months

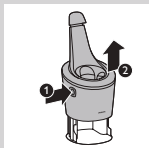

- 1** Press the button on the side of the SmartClean system and lift the top part of the SmartClean system.

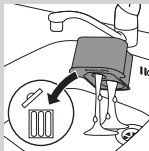

- 2** Take the empty cleaning cartridge from the SmartClean system and pour any remaining cleaning fluid out of the cleaning cartridge. You can simply pour the cleaning fluid down the sink.

- 3** Throw away the empty cleaning cartridge.

- 4** Unpack the new cleaning cartridge and pull the seal off the cartridge.



- 5 Place the new cleaning cartridge in the SmartClean system.

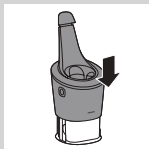

- 6 Push the top part of the SmartClean system back down ('click').

### Cleaning the shaver under the tap

Clean the shaver after every shave for optimal shaving performance.

Be careful with hot water. Always check if the water is not too hot, to prevent your hands from getting burnt.

Never dry the shaving unit with a towel or tissue, as this may damage the shaving heads.



- 1 Rinse the shaving unit under a warm tap for some time.



- 2 Press the release button and open the shaving unit.



- 3** Rinse the shaving head holder under a warm tap for 30 seconds.
- 4** Carefully shake off excess water and let the shaving head holder dry.
- 5** Close the shaving head holder ('click').

### Thorough cleaning method

Make sure the appliance is switched off.



- 1** Press the release button and open the shaving unit.



- 2** Pull the shaving head holder off the bottom part of the shaving unit.

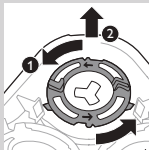

- 3** Turn the retaining rings anticlockwise and remove them.

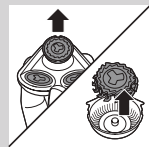

- 4** Remove the shaving heads from the shaving head holder. Each shaving head consists of a cutter and guard.

*Note: Do not clean more than one cutter and guard at a time, since they are all matching sets. If you accidentally put a cutter in the wrong shaving guard, it may take several weeks before optimal shaving performance is restored.*



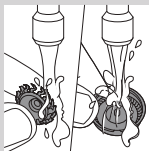

**5** Clean the cutter and guard under the tap.



**6** After cleaning, place the cutter back into the guard.

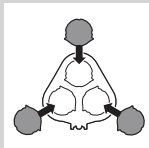

**7** Put the shaving heads back into the shaving head holder.

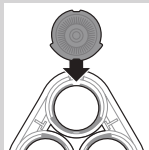

*Note: Make sure the projections of the shaving heads fit exactly into the recesses of the shaving-head holder.*

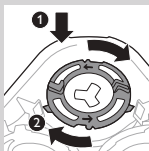

**8** Place the retaining rings back onto the shaving head holder and turn them clockwise.

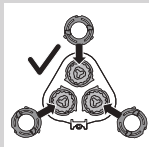

- Each retaining ring has two recesses and two projections that fit exactly in the projections and recesses of the shaving head holder.

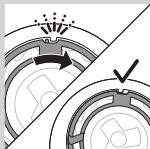

- Turn the ring clockwise until you hear 'click' and the ring is fixed.

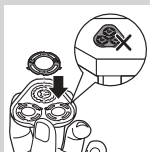

*Note: Hold the shaving head holder in your hand when you reinsert the shaving heads and reattach the retaining rings. Do not place the shaving head holder on a surface when you do this, as this may cause damage.*



- 9 Reinsert the hinge of the shaving head holder into the slot of the shaving unit. Close the shaving head holder ('click').

## Cleaning the click-on attachments

Never dry the trimmer or beard styler attachments with a towel or tissue, as this may damage the trimming teeth.

### Cleaning the trimmer attachment

Clean the trimmer attachment every time you have used it.

- 1 Switch on the appliance with the trimmer attachment attached.
- 2 Rinse the trimmer attachment under a hot tap for some time.
- 3 After cleaning, switch off the appliance.

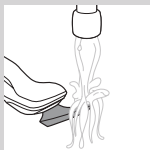



- Carefully shake off excess water and let the trimmer attachment dry.

*Tip: For optimal trimmer performance, lubricate the trimmer teeth with a drop of sewing machine oil every six months.*

### Cleaning the beard styler attachment

Clean the beard styler attachment every time you have used it.

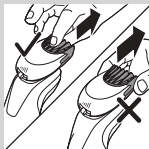

- Pull the comb off the beard styler attachment.

*Note: Grab the comb in the centre to pull it off the attachment. Do not pull at the sides of the comb.*

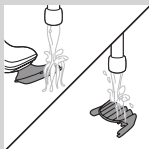

- Switch on the appliance.

- Rinse the beard styler attachment and the comb separately under a hot tap for some time.

- After cleaning, switch off the appliance.

- Carefully shake off excess water and let the beard styler attachment and comb dry.

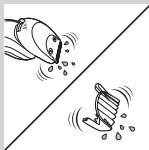

*Tip: For optimal trimmer performance, lubricate the trimmer teeth with a drop of sewing machine oil every six months.*

### Cleaning the cleansing brush attachment

Clean the cleansing brush attachment every time you have used it.

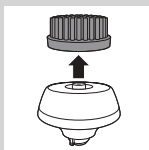

- Make sure the appliance is switched off.
- Detach the brush head from the brush base.

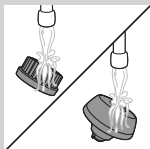

- 3** Clean both parts thoroughly with warm water and mild soap.



- 4** Dry the cleansing brush attachment with a towel.

### Storage

*Note: The accessories supplied may vary for different products. The box shows the accessories that have been supplied with your appliance.*

*Note: We advise you to let the appliance and its attachments dry before you put the protection caps on the attachments and store the shaver in the pouch.*

- Put the protection cap on the shaving unit to protect it from dirt accumulation.
- Store the shaver in the pouch supplied.
- Put the protection cap on the cleansing brush attachment to protect it from dirt accumulation.

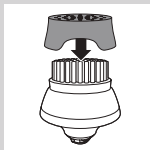

## Replacement

### Replacing the cleansing brush head

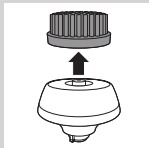

- The cleansing brush head attachment should be replaced every 3 months or earlier if the filaments are deformed or damaged.

### Replacing the shaving heads

For maximum shaving performance, we advise you to replace the shaving heads every two years.

#### Replacement reminder

The shaving unit symbol will light up to indicate that the shaving heads need to be replaced. Replace damaged shaving heads immediately. Only replace the shaving heads with original Philips shaving heads as specified in chapter 'Ordering accessories'.

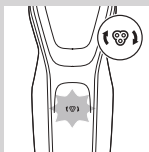

- 1** The shaving unit symbol lights up continuously when you switch off the shaver to indicate that the shaving heads need to be replaced.



- 2** Press the release button and open the shaving unit.



- 3** Pull the shaving head holder off the bottom part of the shaving unit.

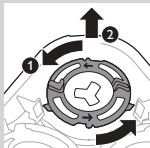

- 4** Turn the retaining rings anticlockwise and remove them.

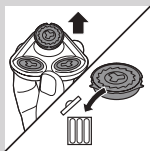

- 5** Remove the shaving heads from the shaving head holder and throw them away.

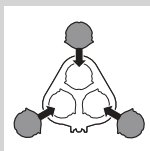

- 6** Place new shaving heads in the holder.

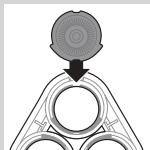

*Note: Make sure the projections of the shaving heads fit exactly into the recesses of the shaving head holder.*

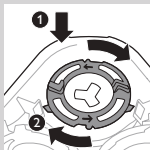

- 7** Place the retaining rings back onto the shaving heads and turn them clockwise.

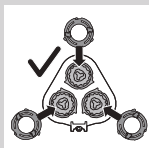

- Each retaining ring has two recesses and two projections that fit exactly in the projections and recesses of the shaving head holder.

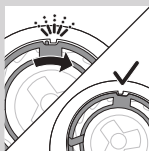

- Turn the ring clockwise until you hear 'click' and the ring is fixed.

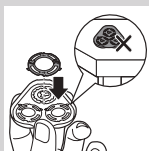

*Note: Hold the shaving head holder in your hand when you reinsert the shaving heads and reattach the retaining rings. Do not place the shaving head holder on a surface when you do this, as this may cause damage.*

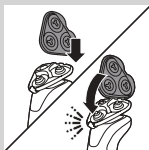

- 8** Reinsert the hinge of the shaving head holder into the slot of the shaving unit. Close the shaving head holder ('click').

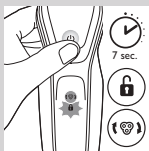

- 9** To reset the replacement reminder, press and hold the on/off button for approx. 7 seconds.

## Ordering accessories

To buy accessories or spare parts, visit **[www.shop.philips.com/service](http://www.shop.philips.com/service)** or go to your Philips dealer. You can also contact the Philips Consumer Care Centre in your country (see the worldwide guarantee leaflet for contact details).

The following parts are available:

- HQ8505 adapter
- SH50 Philips shaving heads
- HQ110 Philips Shaving Head Cleaning Spray
- RQ111 Philips beard styler attachment
- RQ585 Philips cleansing brush attachment
- RQ560, RQ563 Philips cleansing brush heads
- JC301, JC302, JC303, JC304, JC305 cleaning cartridge

*Note: Availability of the accessories may differ per country.*

### Shaving heads

- We advise you to replace your shaving heads every two years. Always replace the shaving heads with original SH50 Philips shaving heads.



## Recycling



- This symbol means that this product shall not be disposed of with normal household waste (2012/19/EU).





- This symbol means that this product contains a built-in rechargeable battery which shall not be disposed of with normal household waste (2006/66/EC). We strongly advise you to take your product to an official collection point or a Philips service centre to have a professional remove the rechargeable battery.
- Follow your country's rules for the separate collection of electrical and electronic products and rechargeable batteries. Correct disposal helps prevent negative consequences for the environment and human health.

### **Removing the rechargeable shaver battery**

Only remove the rechargeable battery when you discard the shaver. Make sure the battery is completely empty when you remove it.

Be careful, the battery strips are sharp.

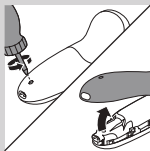

- 1** Remove the screw in the back panel with a screwdriver. Then remove the back panel.

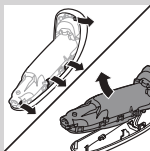

- 2** Bend the hooks aside and remove the power unit.

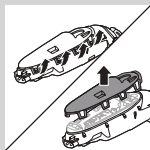

- 3** Break the snap hooks and remove the front panel of the power unit.

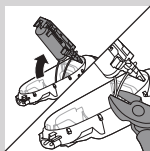

- 4** Take out the battery holder and cut the battery tags with a pair of cutting pliers.

### Guarantee and support

If you need information or support, please visit **[www.philips.com/support](http://www.philips.com/support)** or read the separate worldwide guarantee leaflet.

### Guarantee restrictions

The shaving heads (cutters and guards) are not covered by the terms of the international guarantee because they are subject to wear.

### Troubleshooting

This chapter summarises the most common problems you could encounter with the appliance. If you are unable to solve the problem with the information below, visit **[www.philips.com/support](http://www.philips.com/support)** for a list of frequently asked questions or contact the Consumer Care Centre in your country.

Problem	Possible cause	Solution
The shaver does not shave as well as it used to.	The shaving heads are damaged or worn.	Replace the shaving heads (see chapter 'Replacement').
	Hairs or dirt obstruct the shaving heads.	Clean the shaving heads by following the steps of the thorough cleaning method (see chapter 'Cleaning and maintenance').
The shaver does not work when I press the on/off button.	The shaver is still attached to the mains. For safety reasons, the shaver can only be used without cord.	Disconnect the shaver from the mains and press the on/off button to switch on the shaver (see section 'Unplug for use reminder').
	The rechargeable battery is empty.	Recharge the battery (see chapter 'Charging').
	The travel lock is activated.	Press the on/off button for 3 seconds to deactivate the travel lock.
	The shaving unit is soiled or damaged to such an extent that the motor cannot run.	Clean the shaving heads or replace them (see chapters 'Cleaning and maintenance' and 'Replacement').

Problem	Possible cause	Solution
The shaver is not entirely clean after I clean it in the SmartClean system.	You have not placed the shaver in the SmartClean system properly, so there is no electrical connection between the SmartClean system and the shaver.	Press down the top cap ('click') to ensure a proper connection between the shaver and the SmartClean system.
	The cleaning cartridge is empty. The replacement symbol flashes to indicate you have to replace the cleaning cartridge.	Place a new cleaning cartridge in the SmartClean system (see chapter 'Cleaning and maintenance').
	You have used another cleaning fluid than the original Philips cleaning cartridge.	Only use the original Philips cleaning cartridges.
Water is leaking from the bottom of the shaver.	During cleaning, water may collect between the inner body and the outer shell of the shaver.	This is normal and not dangerous because all electronics are enclosed in a sealed power unit inside the shaver.

Problem	Possible cause	Solution
The SmartClean system does not work when I press the on/off button.	The SmartClean system is not connected to the mains.	Put the small plug in SmartClean system and put the adapter in the wall socket.
The shaver is not fully charged after I charge it in the SmartClean system.	You have not placed the shaver in the SmartClean system properly.	Make sure you press the shaver in the SmartClean system until it locks into place and press down the top cap.
I replaced the shaving heads, but the replacement reminder symbol is still showing.	You have not reset the shaver.	Reset the shaver by pressing the on/off button for approx. 7 seconds (see chapter 'Replacement').
A shaving head symbol had suddenly appeared on the display.	This symbol is a replacement reminder.	Replace the shaving heads (see chapter 'Replacement').
The nose trimmer attachment pulls at the hairs.	You move the appliance too fast.	Do not move the appliance too fast.

Problem	Possible cause	Solution
The nose trimmer attachment does not work.	The cutting element of the attachment is very dirty, for instance because some nasal mucus has dried inside the cutting element.	Clean the cutting element by rinsing it under the tap with hot water. Switch on the appliance and rinse the cutting element once more to remove any remaining hairs.

If rinsing the nose trimmer under the tap does not unblock the cutting element, then immerse it in a glass with warm water for a few minutes. Then switch on the appliance and rinse it under the tap.

## Въведение

Поздравления за вашата покупка и добре дошли във Philips! За да се възползвате изцяло от предлаганата от Philips поддръжка, регистрирайте продукта си на адрес [www.philips.bg/welcome](http://www.philips.bg/welcome).

## Общо описание (фиг. 1)

- 1 Предпазна капачка за приставката с четка за почистване (само за определени модели)
- 2 Приставка с четка за почистване, която се поставя с щракване (само за определени модели)
- 3 Гребен за приставка за оформяне на брада (само за определени модели)
- 4 Приставка за оформяне на брада, която се поставя с щракване (само за определени модели)
- 5 Приставка за подстригване, която се поставя с щракване (само за определени модели)
- 6 Предпазна капачка за бръснещ блок (само за определени модели)
- 7 Бръснещ блок с щракване
- 8 Бутон за вкл./изкл.
- 9 Бутон "Турбо" (само за определени модели)
- 10 Дръжка
- 11 Гнездо за малък жак
- 12 Индикатор за зареждане на батерията с 1 светлина
- 13 Индикатор за зареждане на батерията с 3 светлини
- 14 Символ за изключване от контакта при употреба
- 15 Символ за заключване при пътуване
- 16 Напомняне за смяна
- 17 Напомняне за почистване

- 18 Почистваща касета за системата SmartClean
- 19 Система SmartClean (само за определени модели)
- 20 Капачка на системата SmartClean
- 21 Бутон за вкл./изкл.
- 22 Символ на батерия
- 23 Символ на почистване
- 24 Символ за смяна
- 25 Символ за готовност
- 26 Адаптер
- 27 Малък жак
- 28 Калъф (само за определени модели)

***Забележка:** Включените в комплекта принадлежности може да се различават за различните продукти. Кутията показва аксесоарите, които са били доставени с вашия уред.*

### **Важна информация за безопасност**

Прочетете тази важна информация внимателно, преди да използвате уреда и неговите аксесоари, и я запазете за справка в бъдеще. Включените в комплекта принадлежности може да са различни за различните продукти.

#### **Опасност**

- Пазете адаптера сух.

#### **Предупреждение**

- В адаптера има трансформатор. Не отрязвайте адаптера, за да го замените с друг щепсел, тъй като това крие опасности.
- Този уред може да се използва от деца на възраст над 8 години и от хора с намалени физически възприятия или умствени недостатъци или без опит и познания, ако са инструктирани за безопасна употреба на





уреда и са под наблюдение с цел гарантиране на безопасна употреба и ако са им разяснени евентуалните опасности. Не позволявайте на деца да си играят с уреда. Не позволявайте на деца да извършват почистване или поддръжка на уреда без надзор.

- Винаги изключвайте щепсела от контакта, преди да измиете самобръсначката с течаща вода.
- Винаги проверявайте уреда, преди да го използвате. Не използвайте уреда, ако е повреден, тъй като това може да доведе до нараняване. Винаги подменяйте повредените части с оригинални.

### **Внимание**



- Никога не потапяйте системата за почистване или зарядната поставка във вода и не ги мийте на течаща вода.
- Никога не изплаквайте самобръсначката с вода, по-гореща от 80°C.
- Този уред трябва да се използва само за целите, за които е предназначен, както е показано в ръководството за потребителя.
- Поради хигиенни съображения уредът трябва да се използва само от едно лице.
- Не използвайте адаптера във или в близост до контакт, в който има или е имало електрически ароматизатор за въздух, за да предотвратите непоправими щети.
- Никога не почиствайте уреда с въздух под налягане, абразивни гъби, абразивни почистващи препарати или агресивни течности, като бензин или ацетон.
- Ако в комплекта на вашата самобръсначка е включена система за почистване, винаги използвайте оригинална течност за почистване

на Philips (касета или бутилка, в зависимост от типа система за почистване).

- Винаги поставяйте системата за почистване върху стабилна, равна и хоризонтална повърхност, за да предотвратите разливане.
- Ако вашата система за почистване използва касета за почистване, винаги проверявайте дали отделението за касети е затворено, преди да пристъпите към използване на системата за почистване или към зареждане на самобръсначката.
- Когато системата за почистване е готова за употреба, не я местете, за да предотвратите разливане на течността за почистване.
- От гнездото отдолу на самобръсначката може да тече вода, когато я изплаквате. Това е нормално и не е опасно, тъй като цялата електроника е затворена в капсулован захранващ блок вътре в самобръсначката.

### **Електромагнитни излъчвания (EMF)**

- Този уред на Philips е в съответствие с нормативната уредба и всички действащи стандарти, свързани с излагането на електромагнитни излъчвания.

### **Общи**

- Тази самобръсначка е водоустойчива. Тя е подходяща за използване във ваната или под душа, както и за почистване на течаща вода. От съображения за безопасност самобръсначката може да се използва само без кабел.
- Този уред е подходящ за напрежение на мрежата от 100 до 240 волта.
- Адаптерът преобразува 100-240 волта в безопасно ниско напрежение под 24 волта.
- Максимално ниво на шума:  $L_c = 69 \text{ dB(A)}$



## Дисплеят

### Зареждане

#### Индикатор за зареждане на батерията с 3 светлини

- Зареждането отнема около 1 час
- Бързо зареждане: когато уредът е свързан към мрежата, светлините на индикатора за зареждане на батерията светват една след друга непрекъснато. Когато уредът съдържа достатъчно заряд за едно бръснене, долният индикатор за зареждане на батерията мига бавно.
- Ако оставите уреда свързан към мрежата, процесът на зареждане продължава. За да покаже, че уредът се зарежда, първо долният светлинен индикатор мига и след това свети постоянно. След това вторият индикатор мига и започва да свети непрекъснато и т.н., докато самобръсначката се зареди напълно.



#### Индикатор за зареждане на батерията с 1 светлина

- Зареждането отнема около 1 час.
- Бързо зареждане: когато уредът не съдържа достатъчно заряд за едно бръснене, индикаторът за зареждане на батерията мига бързо. Когато индикаторът за зареждане на батерията започне да мига бавно, уредът съдържа достатъчно заряд за едно бръснене.
- Ако оставите уреда свързан към мрежата, процесът на зареждане продължава. За да покаже, че уредът се зарежда, индикаторът за зареждане на батерията мига бавно.



## Напълно заредена батерия

*Забележка: Този уред може да се използва само без кабел.*

*Забележка: Когато батерията е заредена, дисплеят се изключва автоматично след 30 минути. Ако натиснете бутона за вкл./изкл. по време на зареждане, символът за изключване от контакта при употреба мига в бяло, за да ви напомни, че трябва да изключите уреда от мрежата.*

Когато батерията е напълно заредена, всички индикатори за зареждане на батерията светят постоянно.

- Индикатор за зареждане на батерията с 3 светлини
- Индикатор за зареждане на батерията с 1 светлина

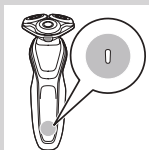
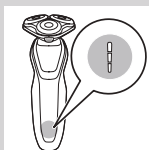

## Изтощена батерия

Когато батерията е почти изтощена, индикаторът за зареждане на батерията мига в оранжево.

- Индикатор за зареждане на батерията с 3 светлини

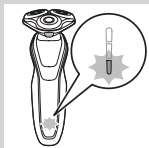



- Индикатор за зареждане на батерията с 1 светлина

---

### **Оставащ заряд на батерията**



#### **Индикатор за зареждане на батерията с 3 светлини**

- Оставащият в батерията заряд се обозначава чрез светлините на индикатора за зареждане на батерията, които светят непрекъснато.

---

### **Напомняне за изключване от контакта при употреба**

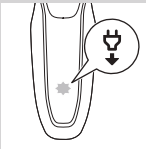

- Уредът е снабден с напомняне за изключване от контакта при употреба. Съответният символ започва да мига, за да ви напомни, че трябва да изключите уреда от адаптера, за да можете да го включите.

---

### **Напомняне за почистване**

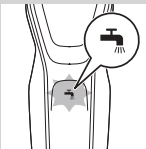

- За най-добри резултати при бръснене ви препоръчваме да почиствате самобръсначката след всяка употреба.
- Когато изключите самобръсначката, напомнянето за почистване започва да премигва, за да ви напомни да почистите самобръсначката.

## Заклучване при пътуване

Можете да заключите самобръсначката, когато ви предстои да пътувате. Заклучването при пътуване предпазва самобръсначката от случайно включване.

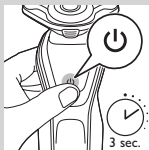

### Задействане на заключването при пътуване

**1** Задръжете бутона вкл./изкл. натиснат за 3 секунди, за да влезете в режим на заключване при пътуване.

- Докато активирате заключването при пътуване, символът за заключване при пътуване свети непрекъснато. Когато заключването при пътуване е активирано, символът за заключване при пътуване мига.



### Освобождаване на заключването при пътуване

**1** Задръжете бутона вкл./изкл. натиснат за 3 секунди.

- Символът за заключване при пътуване премигва, след което започва да свети непрекъснато.

Сега самобръсначката е отново готова за използване.

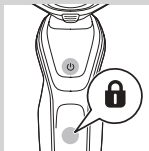

## Смяна на бръснещи глави

За най-добри резултати при бръснене препоръчваме да подменяте бръснещите глави на всеки две години.



- Уредът е оборудван с напомняне за подмяна, което ви напомня да подменяте бръснещите глави. Напомнянето за подмяна свети непрекъснато.

*Забележка: След смяна на бръснещите глави трябва да нулирате напомнянето за подмяна чрез натискане на бутона за включване/ изключване в продължение на 7 секунди.*

### **Настройка “Турбо” (само за определени модели)**

Уредът е оборудван с настройка “Турбо” или “Турбо+”. Тази настройка е предназначена за по-бързо и по-интензивно бръснене и прави бръсненето на трудни за достигане места по-лесно.

#### **Активиране на настройката “Турбо”**

- 1** За да активирате настройката “Турбо”, натиснете бутона “Турбо” веднъж.

#### **Деактивиране на настройката “Турбо”**

- 1** За да деактивирате настройката “Турбо”, просто натиснете бутона “Турбо” отново.

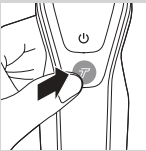

### **Зареждане**

Зареждането отнема около 1 час.

*Забележка: Този уред може да се използва само без кабел.*

Заредете самобръсначката, преди да я използвате за първи път, и когато на дисплея се покаже, че батерията е почти изтощена.

## Зареждане с адаптера

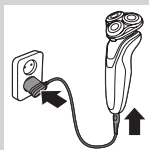

- 1 Включете малкия щекер в уреда и включете адаптера в контакта.

## Зареждане в системата SmartClean (само за определени модели)

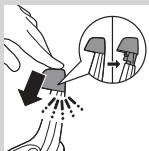

- 1 Включете малкия щепсел в системата SmartClean.

- 2 Включете адаптера в контакта.

- 3 Натиснете горния капак надолу, за да може да поставите самобръсначката в държача (с щракване).

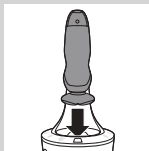

- 4 Дръжте самобръсначката с горната част надолу над държача. Уверете се, че предната част на самобръсначката сочи към системата SmartClean.

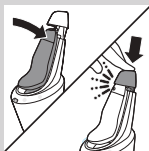

- 5 Поставете самобръсначката в държача, наклонете самобръсначката назад и натиснете надолу горния капак, за да свържете самобръсначката (с щракване).

- Символът на батерията мига бавно, за да покаже, че уредът се зарежда.



## Използване на самобръсначката

### Включване и изключване на уреда

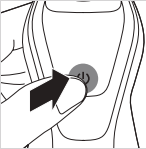

**1** За да включите уреда, натиснете еднократно бутона за вкл./изкл.

**2** За да изключите уреда, натиснете еднократно бутона за вкл./изкл.

- Индикатор за зареждане на батерията с 3 светлини: дисплеят светва за няколко секунди, за да покаже състоянието на батерията.

### Бръснене

#### Период за адаптиране

Първите бръснения може да не дадат резултатите, които очаквате, и дори може кожата ви леко да се раздразни. Това е нормално. Кожата и брадата ви се нуждаят от известно време, за да свикнат с новата система за бръснене.

Съветваме ви да се бръснете редовно (най-малко 3 пъти в седмицата) със самобръсначката в продължение на 3 седмици, за да може кожата ви да се приспособи към новата самобръсначка.

*Забележка: Този уред може да се използва само без кабел.*

**1** Включете уреда.

**2** Движете бръснещите глави по кожата си с кръгови движения.

*Забележка: Не правете праволинейни движения.*

**3** Почиствайте самобръсначката след употреба (вижте раздел “Почистване и поддръжка”).



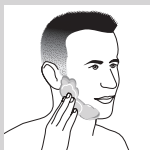

## Мокро бръснене

Можете да използвате тази самобръсначка под душа и върху мокро лице с пяна или гел за бръснене.

Ако искате да използвате пяна или гел за бръснене, изпълнете следните стъпки:

- 1** Намокрете кожата с малко вода.
- 2** Нанесете пяна или гел за бръснене.
- 3** Изплакнете бръснещия блок с течаща вода, за да сте сигурни, че ще се плъзга гладко по кожата ви.
- 4** Включете самобръсначката.
- 5** Движете бръснещите глави по кожата си с кръгови движения.

*Забележка: Редовно изплаквайте бръснещия блок с течаща вода, за да сте сигурни, че ще продължи да се плъзга гладко по кожата ви.*

- 6** Подсушете лицето си и почистете основно самобръсначката след употреба (вж. главата “Почистване и поддръжка”).

*Забележка: Уверете се, че сте изплакнали от самобръсначката всичката пяна или гел за бръснене.*

## Настройка “Турбо” (само за определени модели)

Уредът е оборудван с настройка “Турбо” или “Турбо+” за лесно бръснене на трудни за достигане места.

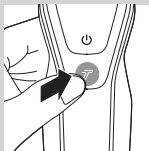

- 1** Включете самобръсначката.
- 2** Натиснете бутона “Турбо” веднъж, за да включите настройката “Турбо”, ако искате да избръснете труднодостъпните области по-бързо.



- 3** Движете бръсненците глави по кожата си с кръгови движения.

*Забележка: Не правете праволинейни движения.*

- 4** За да деактивирате настройката “Турбо”, просто натиснете веднъж бутона “Турбо”.

## Използване на приставките с щракване

*Забележка: Включените в комплекта принадлежности може да се различават за различните продукти. Кутията показва аксесоарите, които са били доставени с вашия уред.*

### Сваляне и поставяне на приставките с щракване

- 1** Уверете се, че уредът е изключен.
- 2** Свалете приставката, като я издърпате от уреда по права линия.



*Забележка: Не завъртайте приставката, докато я сваляте от уреда.*



- 3 Вмъкнете издатината на приставката в жлеба върху горната част на уреда. След това натиснете приставката надолу, за да я закрепите към уреда (с щракване).

### Използване на приставката за подстригване

Можете да ползвате приставката за подстригване, за да оформите бакенбардите и мустаците си.



- 1 Уверете се, че уредът е изключен.
- 2 Вмъкнете издатината на приставката в жлеба върху горната част на самобръсначката. След това натиснете приставката за подстригване надолу, за да я закрепите към уреда (с щракване).



- 3 Включете уреда.
- 4 Сега можете да започнете подстригването.
- 5 Почиствайте приставката след употреба (вижте раздел "Почистване и поддръжка").

### Използване на приставката за оформяне на брада



- 1 Уверете се, че уредът е изключен.
- 2 Вмъкнете издатината на приставката в жлеба върху горната част на уреда. След това натиснете приставката надолу, за да я закрепите към уреда (с щракване).

## Използване на приставката за оформяне на брада с гребен

Можете да използвате приставката за оформяне на брада с гребен, за да стилизирате брадата си с една фиксирана настройка, но също и при различни настройки за дължина. Можете да я използвате също и за предварително подстригване на дълги косми преди бръснене за по-удобно бръснене.

Настройките за дължина на космите на приставката за оформяне на брада отговарят на дължината на космите след отрязване и са от 1 до 5 мм.

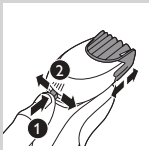

- 1** Плъзнете гребена точно в направляващите жлебове от двете страни на приставката (до щракване).
- 2** Натиснете селектора за дължина, след което го преместете наляво или надясно, за да изберете желаната настройка за дължина на косъма.
- 3** Включете уреда.
- 4** Сега можете да започнете да оформяте брадата си **чрез преместване на приставката нагоре с леко притискане, като се уверите, че предната част на гребена е в пълен контакт с кожата.**
- 5** Почиствайте приставката след употреба (вижте раздел “Почистване и поддръжка”).

## Използване на приставката за оформяне на брада без гребен

Можете да използвате приставката за оформяне на брада без гребен за оформяне на контура на брада, мустаци, бакенбарди или линията на врата с дължина от 0,5 мм.

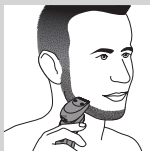
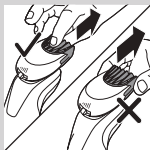

- 1** Издърпайте гребена от приставката.

*Забележка:* Хванете гребена по средата, за да го издърпате от приставката. Не дърпайте гребена от страни.

- 2** Включете уреда.

- 3** Сега можете да започнете оформянето на контура на брада, мустаци, бакенбарди или линията на врата чрез преместване на машинката надолу с леко притискане, докато я държите перпендикулярно на кожата.

- 4** Почиствайте приставката след употреба (вижте раздел “Почистване и поддръжка”).

### Използване на приставка с четка за почистване

Използвайте въртящата се приставка с четка за почистване с дневния си крем за почистване. Приставката с четка за почистване премахва мазнини и замърсявания, допринасяйки за здравословното състояние на кожата без омазняване.

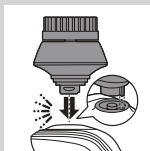

- 1** Вмъкнете издатината на приставката в жлеба върху горната част на уреда. След това натиснете приставката надолу, за да я закрепите към уреда (с щракване).



- 2** Навлажнете приставката с вода. Не използвайте уреда със суха глава на четката, тъй като това може да раздразни кожата.

*Съвет:* Използвайте приставката преди бръснене за по-лесно бръснене и по-хигиенични резултати.



**3** Овлажнете лицето си с вода и приложете почистващо средство върху лицето.

**4** Поставете приставката на дясната си буза.

**5** Включете уреда.



**6** Бавно движете приставката по кожата си от носа към ухото. Не натискайте приставката твърде силно към кожата, за да запазите комфорта при третиране.



**7** След около 20 секунди можете да преместите приставката към лявата си буза и да започнете почистването на тази част от лицето си.

Внимание: Не почиствайте чувствителна зона около очите си.



**8** След около 20 секунди можете да преместите приставката към челото си и да започнете почистване на тази част от лицето ви. Бавно движете приставката отляво надясно.

*Забележка: Съветваме ви да не прекалявате с почистването и да не почиствате която и да е зона повече от 20 секунди.*



**9** След третирането изплакнете и подсушете лицето си. Лицето ви вече е готово за следващата стъпка от ежедневните ви грижи за кожата.

**10** Почиствайте приставката след употреба (вижте раздел “Почистване и поддръжка”).

## Почистване и поддръжка

*Забележка: Включените в комплекта принадлежности може да се различават за различните продукти. Кутията показва аксесоарите, които са били доставени с вашия уред.*

### Почистване на самобръсначката със системата SmartClean (само за определени модели)



Не наклоняйте системата SmartClean, за да избегнете изтичане.

*Забележка: Дръжте системата SmartClean, докато я подготвяте за употреба.*

*Забележка: Ако почиствате самобръсначката в системата SmartClean веднъж седмично, касетата SmartClean ще издържи приблизително три месеца.*

### Подготовка на системата SmartClean за употреба

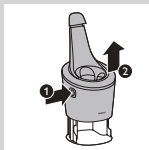

**1** Поставете малкия щепсел в задната част на системата SmartClean.

**2** Включете адаптера в контакта.

**3** Натиснете бутона от страни на системата SmartClean и повдигнете горната част на системата SmartClean.

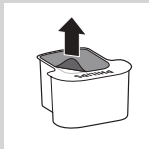

**4** Извадете уплътнението от почистващата касета.





- 5** Поставете почистващата касета в системата SmartClean.

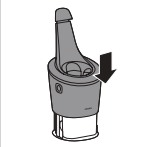

- 6** Натиснете отново горната част на системата SmartClean надолу (с щракване).

### Използване на системата SmartClean

Винаги изтръсквайте излишната вода от самобръсначката, преди да я поставите в системата SmartClean.



- 1** Натиснете горния капак надолу, за да може да поставите самобръсначката в държача (с щракване).

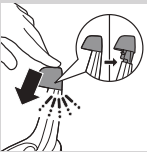

- 2** Дръжте самобръсначката с горната част надолу над държача. Уверете се, че предната част на самобръсначката сочи към системата SmartClean.

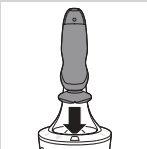

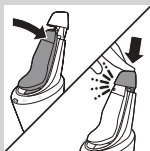

**3** Поставете самобръсначката в държача, наклонете самобръсначката назад и натиснете надолу горния капак, за да свържете самобръсначката (с щракване).

- Символът на батерията мига бавно, за да покаже, че самобръсначката се зарежда.

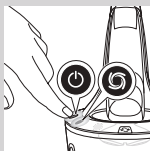

**4** Натиснете бутона за включване/изключване на системата SmartClean, за да стартирате програмата за почистване.

- По време на програмата за почистване (която отнема около 10 минути) символът за почистване мига.
- Когато програмата за почистване завърши, символът за готовност започва да свети постоянно.
- Символът на батерията свети постоянно, за да покаже, че самобръсначката е заредена напълно. Това отнема около 1 час.

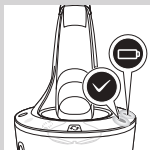

*Забележка: Ако натиснете бутона за включване/изключване на системата SmartClean по време на изпълнението на програмата за почистване, програмата прекъсва. В този случай символът за почистване спира да премигва.*

*Забележка: Ако извадите адаптера от контакта по време на изпълнението на програмата за почистване, програмата прекъсва.*

*Забележка: 30 минути след завършване на фазата за зареждане системата SmartClean се изключва автоматично.*

- 5** За да може самобръсначката да изсъхне, можете да я оставите в системата SmartClean до следващото си бръснене. Можете също така да извадите самобръсначката от системата SmartClean, да изтръскате излишната вода, да отворите бръснещия блок и да оставите самобръсначката да изсъхне на въздуха.

### **Смяна на касетата на системата SmartClean**

Ако почиствате самобръсначката в системата SmartClean веднъж седмично, касетата SmartClean ще издържи приблизително три месеца.

Сменете почистващата касета, когато символът за подмяна мига в оранжево или когато резултатите от почистването вече не ви удовлетворяват. Ако се използва веднъж седмично, касетата SmartClean ще издържи около три месеца

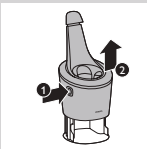

- 1** Натиснете бутона от страни на системата SmartClean и повдигнете горната част на системата SmartClean.

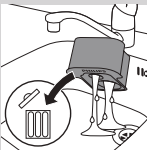

- 2** Извадете празната почистваща касета от системата SmartClean и излейте оставащата почистваща течност от почистващата касета. Можете просто да излеете почистващата течност в мивката.

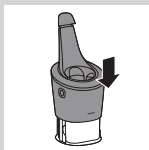

- 3 Изхвърлете празната почистваща касета.
- 4 Разопакувайте новата почистваща касета и издърпайте уплътнението на касетата.
- 5 Поставете новата почистваща касета в системата SmartClean.
- 6 Натиснете отново горната част на системата SmartClean надолу (с щракване).

### Почистване на самобръсначката с течаща вода

За най-добри резултати при бръснене почиствайте самобръсначката след всяка употреба.

Внимавайте с горещата вода. Винаги проверявайте дали водата не е прекалено гореща, за да предпазите ръцете си от изгаряне.

Никога не подсушавайте бръснещия блок с кърпа за баня или хартиени салфетки, защото това може да повреди бръснещите глави.

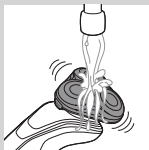

- 1 Изплакнете бръснещия блок с топла течаща вода.



- 2 Натиснете бутона за освобождаване и отворете бръснещия блок.



- 3 Изплакнете държача на бръснещата глава под топла течеща вода за 30 секунди.
- 4 Внимателно изтръскайте водата и оставете държача на бръснещата глава да изсъхне.
- 5 Затворете държача на бръснещата глава (с щракване).

### Метод за цялостно почистване



Уверете се, че уредът е изключен.

- 1 Натиснете бутона за освобождаване и отворете бръснещия блок.



- 2 Издърпайте държача на бръснещата глава от долната част на бръснещия блок.

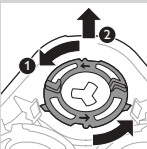

- 3 Завъртете задържащите пръстени обратно на часовниковата стрелка и ги свалете.

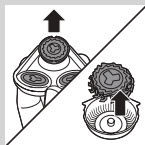

- 4** Свалете бръснешите глави от държача на бръснешите глави. Всяка бръснеша глава се състои от ножче и предпазител.

*Забележка: Не почиствайте повече от едно ножче и един предпазител едновременно, тъй като те са в комплект. Ако случайно объркате ножчетата и предпазителите, може да са необходими няколко седмици за възстановяване на оптималната работа при бръснене.*

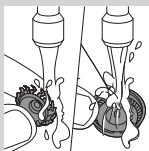

- 5** Изплакнете ножовете и предпазителите с течаща вода.



- 6** След почистване поставете ножа отново в предпазителя.

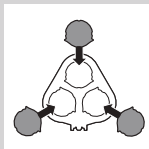

- 7** Поставете бръснешите глави обратно в държача.

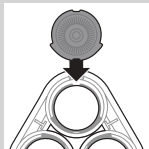

*Забележка: Уверете се, че издатините на бръснешите глави пасват точно в жлебовете на държача на бръснешите глави.*

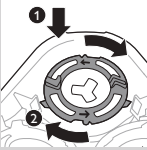

**8** Поставете задържащите пръстени обратно върху държача на бръснещите глави и ги завъртете по часовниковата стрелка.

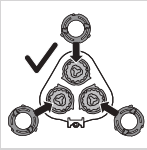

- Всеки придържащ пръстен има две вдлъбнатини и две издатини, които пасват точно в издатините и вдлъбнатините на държача.

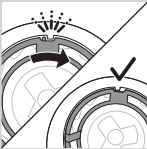

- Завъртете пръстена по часовниковата стрелка, докато се чуе щракване и пръстенът се фиксира.



*Забележка: Дръжте държача на бръснештата глава в ръката си, когато поставяте отново бръснештите глави и поставяте задържащите пръстени. Не поставяйте държача на бръснештата глава върху повърхност, когато правите това, тъй като това може да причини повреда.*



**9** Поставете отново пантата на държача на бръснештите глави в слота на бръснештия блок. Затворете държача (с щракване).

## Почистване на приставките с щракване

Никога не подсушавайте приставките за подстригване или за оформяне на брада с хавлиена кърпа или хартиени салфетки, защото това може да повреди зъбците.

### Почистване на приставката за подстригване

Почиствайте приставката за подстригване след всяка употреба.

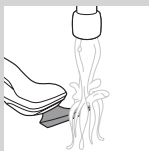

- 1** Включете уреда със сглобената към него приставка за подстригване.
- 2** Изплакнете приставката за подстригване с гореща течаща вода за известно време.
- 3** След почистването изключете уреда.
- 4** Внимателно изтръскайте излишната вода и оставете приставката за подстригване да изсъхне.

*Съвет: С оглед на оптимален режим на работа смазвайте зъбците на приставката за подстригване с капка фино машинно масло (за шевни машини) на всеки шест месеца.*

### Почистване на приставката за оформяне на брада

Почиствайте приставката за оформяне на брада след всяка употреба.

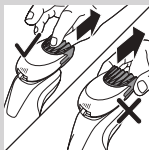

- 1** Издърпайте гребена от приставката за оформяне на брада.

*Забележка: Хванете гребена по средата, за да го издърпате от приставката. Не дърпайте гребена от страни.*



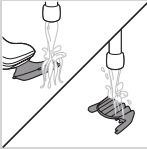

**2** Включете уреда.

**3** Изплакнете приставката за оформяне на брада и гребена, поотделно, с гореща течаща вода за известно време.



**4** След почистването изключете уреда.

**5** Внимателно изтръскайте излишната вода и оставете приставката за оформяне на брада и гребена да изсъхнат.

*Съвет: С оглед на оптимален режим на работа смазвайте зъбците на приставката за подстригване с капка фино машинно масло (за шевни машини) на всеки шест месеца.*

### Почистване на приставката с четка за почистване

Почиствайте приставката с четка за почистване след всяка употреба.

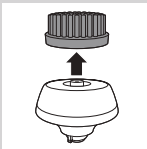

**1** Уверете се, че уредът е изключен.

**2** Откачете главата на четката от основата.

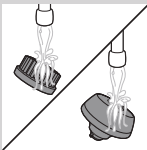

**3** Почистете двете части внимателно с топла вода и мек сапун.



**4** Подсушете приставката с четка за почистване с кърпа.

## Съхранение

*Забележка: Включените в комплекта принадлежности може да се различават за различните продукти. Кутията показва аксесоарите, които са били доставени с вашия уред.*

*Забележка: Съветваме ви да оставите уреда и приставките му да изсъхнат, преди да поставяте предпазните капачки на приставките и да прибирате самобръсначката в чантичката.*

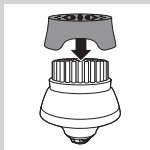

- Поставете предпазната капачка върху бръснещия блок, за да го предпазите от натрупване на мръсотия.
- Съхранявайте самобръсначката в приложената торбичка.
- Поставете предпазната капачка върху приставката с четка за почистване, за да я предпазите от натрупване на мръсотия.

## Резервни части

### Смяна на главата на почистващата четка

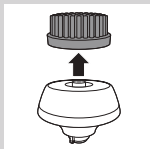

- Главата на приставката с четка за почистване трябва да се сменя на всеки 3 месеца или по-рано, ако нишките са деформирани или повредени.

## Смяна на бръснещите глави

За да постигнете оптимална работа на уреда при бръснене, препоръчваме ви да подменяте бръснещите глави на всеки две години.

### Напомняне за смяна

Символът на бръснач блок ще светне, за да покаже, че трябва да се сменят бръснещите глави. Заменяйте повредените бръснещи глави веднага. Заменяйте бръснещите глави само с оригинални бръснещи глави на Philips, както е посочено в глава "Поръчване на принадлежности".

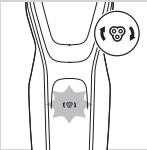

- 1** Символът на бръснач блок свети постоянно, когато изключите самобръсначката, за да покаже, че трябва да се сменят бръснещите глави.



- 2** Натиснете бутона за освобождаване и отворете бръснещия блок.

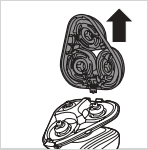

- 3** Издърпайте държача на бръснештата глава от долната част на бръснещия блок.

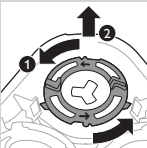

- 4** Завъртете задържащите пръстени обратно на часовниковата стрелка и ги свалете.

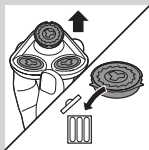

- 5** Свалете бръснешите глави от държача на бръснешите глави и ги изхвърлете.

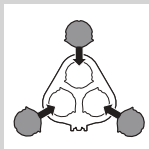

- 6** Поставете нови бръснешци глави в държача.

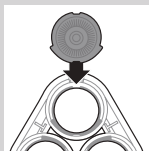

*Забележка: Уверете се, че издатините на бръснешите глави пасват точно в жлебовете на държача на бръснешите глави.*

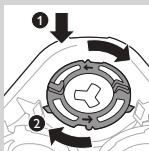

- 7** Поставете задържащите пръстени обратно върху бръснешите глави и ги завъртете по часовниковата стрелка.

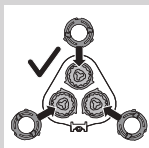

- Всеки придържащ пръстен има две вдлъбнатини и две издатини, които пасват точно в издатините и вдлъбнатините на държача.

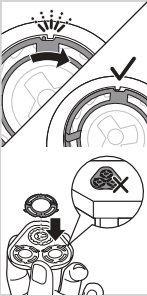

- Завъртете пръстена по часовниковата стрелка, докато се чуе щракване и пръстенът се фиксира.

*Забележка: Дръжте държача на бръснещите глави в ръката си, когато слагате отново бръснещите глави и поставяте задържащите пръстени. Не поставяйте държача на бръснещите глави върху повърхност, когато правите това, тъй като това може да причини повреда.*



- 8** Поставете отново пантата на държача на бръснещите глави в слота на бръснещия блок. Затворете държача (с щракване).



- 9** За да нулирате напомнянето за подмяна, натиснете бутона за вкл./изкл. за около 7 секунди.

## Поръчване на аксесоари

За да закупите аксесоари или резервни части, посетете **[www.shop.philips.com/service](http://www.shop.philips.com/service)** или търговец на уреди Philips. Можете също да се свържете с Центъра за обслужване на потребители на Philips във вашата страна (потърсете данните за контакт в международната гаранционна карта).

Предлагат се следните части:

- Адаптер HQ8505
- SH50 Philips бръснещи глави
- HQ110 Philips спрей за почистване на бръснещи глави
- Приставка за оформяне на брада RQ111 Philips
- Четка за почистване RQ585 Philips
- Глави на четката за почистване RQ560, RQ563 Philips
- Почистваща касета JC301, JC302, JC303, JC304, JC305

*Забележка: Наличието на аксесоари може да се различава според държавата.*

### Бръснещи глави

- Съветваме ви да подменяте бръснещите глави на всеки две години. Винаги подменяйте бръснещите глави с оригинални SH50 от Philips.



## Рециклиране



- Този символ означава, че продуктът не може да се изхвърля заедно с обикновените битови отпадъци (2012/19/ЕС).



- Този символ означава, че продуктът съдържа вградена акумулаторна батерия, която не може да се изхвърля заедно с обикновените битови отпадъци (2006/66/ЕО). Настоятелно ви препоръчваме да занесете продукта в официален пункт за събиране или сервизен център на Philips, така че акумулаторната батерия да бъде премахната от професионалист.
- Следвайте местните правила за разделно събиране на електрически и електронни продукти и акумулаторни батерии. Правилното изхвърляне помага за предотвратяването на негативни последици за околната среда и човешкото здраве.

### **Изваждане на акумулаторната батерия на самобръсначката**

Изваждайте акумулаторната батерия само когато ще изхвърляте самобръсначката.

Трябва да сте сигурни, че батерията е напълно изтощена, когато я изваждате.

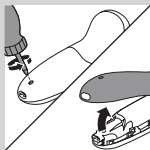

Внимавайте, планките на батерията са остри.

**1** Свалете винта на гърба с помощта на отвертка. След това свалете задния панел.

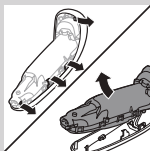

**2** Огънете встрани скобите и извадете хранващия блок.

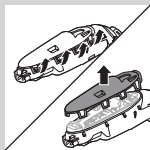

**3** Счупете кукичките и свалете предния панел на хранващия блок.

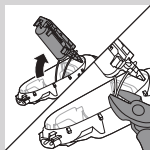

**4** Извадете държача на батерията и срежете клемите на батерията с клещи резачки.

## Гаранция и поддръжка

Ако се нуждаете от информация или поддръжка, посетете **[www.philips.bg/support](http://www.philips.bg/support)** или прочетете листовката за международна гаранция.

## Ограничения на гаранцията

Условията на международната гаранция не ваят за бръснещите глави (ножчета и предпазители), тъй като те подлежат на амортизация.



## Отстраняване на неизправности

В тази глава са обобщени най-често срещаните проблеми, които може да срещнете при използване на уреда. Ако не можете да разрешите проблема с помощта на информацията по-долу, вижте списъка с често задавани въпроси на адрес **[www.philips.com/support](http://www.philips.com/support)** или се свържете с Центъра за обслужване на потребители във вашата страна.

Проблем	Възможна причина	Решение
Самобръсначката не бръсне толкова добре, колкото преди.	Бръснещите глави са повредени или износени.	Сменете бръснещите глави (вижте раздел "Подмяна").
	Косми или замърсявания блокират бръснещите глави.	Почистете бръснещите глави, като следвате стъпките на метода за цялостно почистване (вж. главата "Почистване и поддръжка").
Самобръсначката не работи, когато натисна бутона за вкл./изкл.	Самобръсначката все още е свързана към електрическата мрежа. Поради съображения за безопасност самобръсначката може да се използва само без кабел.	Извадете щепсела на самобръсначката от контакта и натиснете бутона за вкл./изкл., за да включите самобръсначката (вж. раздел "Напомняне за изключване от контакта при употреба").

Проблем	Възможна причина	Решение
	Акумулаторната батерия е изтощена.	Заредете батерията (вижте глава "Зареждане").
	Заклучването при пътуване е включено.	Натиснете и задръжте бутона за вкл./изкл. за 3 секунди, за да изключите заключването при пътуване.
	Бръснещият блок е замърсен или повреден до такава степен, че моторът не може да работи.	Почистете бръснещите глави или ги сменете (вж. глави "Почистване и поддръжка" и "Замяна").
Самобръсначката не е напълно почистена, след като я почистя в системата SmartClean.	Не сте поставили правилно самобръсначката в системата SmartClean и поради това няма електрическа връзка между системата SmartClean и самобръсначката.	Натиснете надолу горния капак (с щракване), за да се осигури правилна връзка между самобръсначката и системата SmartClean.

Проблем	Възможна причина	Решение
	<p>Тази почистваща касета е празна. Символът за смяна премигва, за да покаже, че трябва да подмените почистващата касета.</p>	<p>Поставете нова почистваща касета в системата SmartClean (вижте раздела "Почистване и поддръжка").</p>
	<p>Използвали сте друга почистваща касета вместо оригиналната на Philips.</p>	<p>Използвайте само оригинални касети за почистване Philips.</p>
<p>От долната част на самобръсначката изтича вода.</p>	<p>По време на почистване може да се събира вода между вътрешния корпус и външната обвивка на самобръсначката.</p>	<p>Това е нормално и не е опасно, тъй като цялата електроника е затворена в капсулован захранващ блок вътре в самобръсначката.</p>
<p>Системата SmartClean не се включва, когато натисна бутона за включване/ изключване.</p>	<p>Системата SmartClean не е включена към захранването.</p>	<p>Поставете малкия щепсел в системата SmartClean и включете адаптера в контакта.</p>

Проблем	Възможна причина	Решение
Самобръсначката не е напълно заредена след зареждане в системата SmartClean.	Не сте поставили правилно самобръсначката в системата SmartClean.	Уверете се, че сте натиснали самобръсначката в системата SmartClean, докато се захване на мястото си, и натиснете надолу горния капак.
Подмених бръснещите глави, но символът на напомнянето за подмяна все още се показва.	Не сте нулирали самобръсначката.	Нулирайте самобръсначката чрез натискане на бутона за включване/изключване за около 7 секунди (вижте раздел "Подмяна").
Символ за бръснеща глава внезапно се появява на дисплея.	Този символ е напомняне за смяна.	Сменете бръснещите глави (вижте раздел "Подмяна").
Приставката за подстригване на носкубе космите.	Движете уреда прекалено бързо.	Не движете уреда прекалено бързо.

Проблем	Възможна причина	Решение
<p>Приставката за подстригване на нос не работи.</p>	<p>Подстригващият елемент на приставката е много замърсен, например защото назалната слуз е изсъхнала отвътре на подстригващия елемент.</p>	<p>Почистете подстригващия елемент, като го изплакнете с течаща гореща вода. Включете уреда и изплакнете подстригващия елемент още веднъж, за да премахнете всички останали косми.</p>

Ако изплакването на машинката за подстригване на нос под течаща вода не отблокира режещия елемент, потопете я в чаша с топла вода за няколко минути. След това включете уреда и го изплакнете с течаща вода.

## Úvod

Blahopřejeme vám k nákupu a vítáme vás ve společnosti Philips. Abyste mohli plně využít podpory, kterou Philips poskytuje, zaregistrujte svůj výrobek na adrese **[www.philips.com/welcome](http://www.philips.com/welcome)**.

## Všeobecný popis (Obr. 1)

- 1 Ochranný kryt pro nástavec čisticího kartáčku (pouze některé typy)
- 2 Nasazovací nástavec čisticího kartáčku (pouze některé typy)
- 3 Hřeben pro nástavec na zastřihování vousů (pouze některé typy)
- 4 Nasazovací nástavec na zastřihování vousů (pouze některé typy)
- 5 Nasazovací zastřihovací nástavec (pouze některé typy)
- 6 Ochranný kryt pro holicí jednotku (pouze některé typy)
- 7 Nasazovací holicí jednotka
- 8 Vypínač
- 9 Tlačítko Turbo (pouze některé typy)
- 10 Rukojeť
- 11 Zásuvka pro malou zástrčku
- 12 Indikátor nabití baterie s 1 kontrolkou
- 13 Indikátor nabití baterie se 3 kontrolkami
- 14 Symbol odpojení
- 15 Symbol cestovního zámku
- 16 Připomenutí výměny
- 17 Připomenutí čištění
- 18 Čisticí kazeta pro systém SmartClean
- 19 Systém SmartClean (pouze některé typy)
- 20 Kryt systému SmartClean
- 21 Vypínač
- 22 Symbol baterie

- 23 Symbol čištění
- 24 Symbol výměny
- 25 Symbol připravenosti
- 26 Adaptér
- 27 Malá zástrčka
- 28 Pouzdro (pouze některé typy)

**Poznámka:** Dodané příslušenství se může pro různé výrobky lišit. Příslušenství, které je součástí výrobku, je zobrazeno na krabičce produktu.

## Důležité bezpečnostní informace

Před použitím přístroje si pečlivě přečtěte tuto příručku s důležitými informacemi a uschovejte ji pro budoucí použití. Dodané příslušenství se může u různých výrobků lišit.

### Nebezpečí

- Adaptér udržujte v suchu.

### Varování

- Adaptér obsahuje transformátor. Proto tento adaptér nikdy nenahrazujte jinou zástrčkou, protože by mohla vzniknout nebezpečná situace.
- Děti od 8 let a osoby s omezenými fyzickými, sensorickými nebo mentálními schopnostmi nebo nedostatečnou zkušeností či znalostí mohou přístroj používat jedině v případě, že jsou pod dohledem nebo byly poučeny o bezpečném používání přístroje a rozumí všem rizikům spojeným s používáním přístroje. Čištění a uživatelskou údržbu nesmí provádět děti bez dozoru.
- Holicí strojek před čištěním pod tekoucí vodou vždy odpojte od sítě.
- Přístroj před použitím zkontrolujte. Nepoužívejte jej, pokud je poškozený. Mohlo by dojít ke zranění. Poškozené části vždy vyměňte za původní typ.





### Upozornění

- Čisticí systém ani nabíjecí stojan neponořujte do vody, ani je neoplachujte pod tekoucí vodou.
- Pro oplachování holicího strojku nikdy nepoužívejte vodu teplejší než 80 °C.
- Příklad použijte pouze k účelu, ke kterému je určen, jak je vyobrazeno v uživatelské příručce.
- Z hygienických důvodů by měla přístroj používat pouze jedna osoba.
- Nepoužívejte adaptér v zásuvkách, ve kterých je nebo byl umístěn elektrický osvěžovač vzduchu, nebo v jejich blízkosti, abyste předešli nevratným škodám.
- K čištění přístroje nikdy nepoužívejte stlačený vzduch, kovové žínky, abrazivní ani agresivní čisticí prostředky, jako je například benzín nebo aceton.
- Pokud je holicí strojek vybaven čisticím systémem, vždy používejte originální čisticí kapalinu Philips (kazetu nebo lahvičku v závislosti na typu čisticího systému).
- Čisticí systém pokládejte vždy na stabilní vodorovný povrch, aby nedocházelo k úniku kapaliny.
- Pokud čisticí systém používá čisticí kazetu, před jeho použitím pro čištění nebo nabití holicího strojku se vždy ujistěte, že je přihrádka pro kazetu uzavřena.
- Když je čisticí systém připraven k použití, nepohybujte s ním, aby nedocházelo k úniku čisticí kapaliny.
- Ze zásuvky ve spodní části holicího strojku může po opláchnutí vytékat voda. To je normální a nehrozí žádné nebezpečí, protože veškeré elektronické díly holicího strojku jsou uzavřeny ve vodotěsné napájecí jednotce uvnitř strojku.



### Elektromagnetická pole (EMP)

- Tento přístroj Philips odpovídá všem platným normám a předpisům týkajícím se elektromagnetických polí.

### Obecné informace

- Tento holicí strojek je vodotěsný. Je vhodný pro použití při koupeli nebo ve sprše a můžete jej omývat pod tekoucí vodou. Z důvodu bezpečnosti můžete holicí strojek používat pouze bez kabelu.
- Přístroj lze připojit do sítě o napětí v rozmezí 100 až 240 V.
- Adaptér transformuje 100 V až 240 V na bezpečně nízké napětí nižší než 24 V.
- Maximální hladina hluku:  $L_c = 69 \text{ dB (A)}$



## Displej

### Nabíjení

#### Indikátor nabití baterie se 3 kontrolkami

- Nabíjení trvá přibližně 1 hodinu.
- Rychlé nabíjení: Když přístroj připojíte k napájení, kontrolky indikátoru nabití baterie se postupně rozsvítí. Jakmile přístroj obsahuje dostatek energie na jedno oholení, spodní kontrolka indikátoru nabití baterie začne pomalu blikat.
- Pokud necháte přístroj připojený k napájení, proces nabíjení bude pokračovat. Nabíjení přístroje indikuje nejprve pomalé blikání spodní kontrolky, ta se posléze trvale rozsvítí. To se opakuje u druhé a dalších kontrolky, dokud přístroj není plně nabitý.



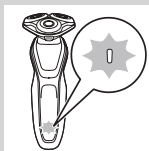

### Indikátor nabití baterie s 1 kontrolkou

- Nabíjení trvá přibližně 1 hodinu.
- Rychlé nabíjení: Když přístroj neobsahuje dostatek energie na jedno oholení, indikátor nabití baterie začne rychle blikat. Pokud indikátor nabití baterie bliká pomalu, přístroj obsahuje dostatek energie na jedno oholení.
- Pokud necháte přístroj připojený k napájení, proces nabíjení bude pokračovat. Nabíjení přístroje indikuje pomalé blikání indikátoru nabití baterie.

### Baterie je plně nabitá

*Poznámka: Tento přístroj lze používat pouze bez kabelu.*

*Poznámka: Když se baterie plně nabije, displej se po 30 minutách automaticky vypne. Pokud během nabíjení stisknete vypínač, symbol odpojení bude blikat bíle na znamení, že nejdříve je třeba odpojit přístroj od napájení.*

Když je baterie plně nabitá, všechny kontrolky indikátoru nabití baterie trvale svítí.

- Indikátor nabití baterie se 3 kontrolkami
- Indikátor nabití baterie s 1 kontrolkou

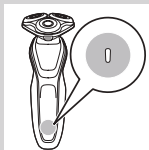
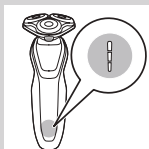

## Vybitá baterie

Když je baterie téměř vybitá, indikátor nabití baterie začne blikat oranžově.

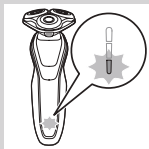

- Indikátor nabití baterie se 3 kontrolkami

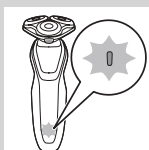

- Indikátor nabití baterie s 1 kontrolkou

## Zbývající kapacita baterie

### Indikátor nabití baterie se 3 kontrolkami

- Zbývající kapacitu baterie zobrazují kontrolky indikátoru nabití baterie, které nepřerušovaně svítí.

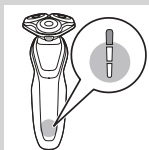

## Připomenutí odpojení



- Příklad disponuje funkcí připomenutí odpojení. Symbol odpojení začne blikat na znamení, že přístroj je třeba před zapnutím nejprve odpojit od adaptéru.

## Připomenutí čištění

Aby byl zajištěn optimální výkon při holení, doporučujeme po každém použití holicí strojek vyčistit.

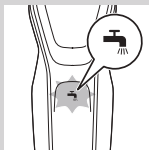

- Když holicí strojek vypnete, začne blikat symbol připomenutí vyčištění holicího strojku.

## Cestovní zámek

Před cestováním lze holicí strojek uzamknout. Cestovní zámek zabraňuje náhodnému zapnutí holicího strojku.



### Aktivace cestovního zámku

**1** Režim cestovního zámku aktivujete podržením vypínače po dobu 3 sekund.

- Při aktivaci cestovního zámku se rozsvítí symbol cestovního zámku. Když je cestovní zámek aktivní, symbol cestovního zámku bliká.



### Deaktivace cestovního zámku

**1** Podržte vypínač po dobu 3 sekund.

- Symbol cestovního zámku bliká a poté se nepřerušovaně rozsvítí. Nyní je holicí strojek opět připraven k použití.



## Výměna holicích hlav



Aby byl zajištěn maximální holicí výkon, doporučujeme holicí hlavy vyměnit každé dva roky.

- Příklad disponuje funkcí připomenutí výměny, která upozorňuje na potřebu výměny holicích hlav. Symbol připomenutí výměny se trvale rozsvítí.

**Poznámka:** Po výměně holicích hlav je třeba na 7 sekund stisknout vypínač a resetovat tak připomenutí výměny.

## Nastavení Turbo (pouze některé typy)

Příklad disponuje nastavením Turbo nebo Turbo+. Toto nastavení je určeno pro rychlejší a intenzivnější holení a usnadňuje holení těžko dostupných míst.

### Aktivace nastavení Turbo

- 1 Chcete-li aktivovat nastavení Turbo, stiskněte jednou tlačítko Turbo.

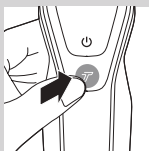

### Deaktivace nastavení Turbo

- 1 Chcete-li deaktivovat nastavení Turbo, stačí stisknout znovu tlačítko Turbo.

## Nabíjení

Nabíjení trvá přibližně 1 hodinu.

**Poznámka:** Tento přístroj lze používat pouze bez kabelu.

Holicí strojek nabijte před prvním použitím a v případě, že displej ukazuje, že baterie je téměř vybitá.

## Nabíjení pomocí adaptéru

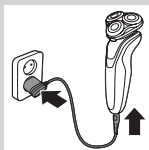

- 1 Zasuňte malou zástrčku do přístroje a adaptér do zásuvky ve zdi.

## Nabíjení v systému SmartClean (pouze některé typy)

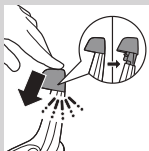

- 1 Zasuňte malou zástrčku do systému SmartClean.
- 2 Zasuňte adaptér do zásuvky.
- 3 Před vložením holicího strojku do držáku zatlačte na horní kryt (ozve se cvaknutí).

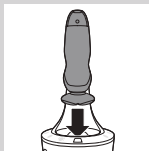

- 4 Obrat'te strojek vzhůru nohama nad držák. Ujistěte se, že přední strana strojku směřuje k systému SmartClean.

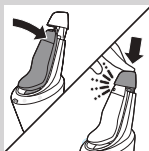

- 5 Vložte strojek do držáku, nakloňte strojek směrem vzad a zatlačením na horní kryt holicí strojek připojte (ozve se cvaknutí).
- Symbol baterie pomalu bliká na znamení, že holicí strojek se nabíjí.

## Používání holicího strojku

### Zapnutí a vypnutí přístroje



**1** Chcete-li přístroj zapnout, stiskněte jednou vypínač.

**2** Chcete-li přístroj vypnout, stiskněte jednou vypínač.

- Indikátor nabití baterie se 3 kontrolkami:  
Displej se na několik sekund rozsvítí a zobrazí zbývající kapacitu baterie.

### Holení

#### Čas pro přizpůsobení pleti

Prvních několik holení nemusí přinést požadované výsledky a vaše pleť může být dokonce lehce podrážděná. To je normální. Vaše pleť a vousy potřebují čas, aby se přizpůsobily jakémukoli novému holicímu systému.

Doporučujeme vám holit tímto strojkem se pravidelně (nejméně třikrát týdně) po dobu 3 týdnů, aby si pokožka na nový holicí strojek zvykla.

*Poznámka: Tento přístroj lze používat pouze bez kabelu.*

**1** Zapněte přístroj.

**2** Krouživými pohyby pohybujte holicími hlavami po pokožce.

*Poznámka: Nedělejte přímé pohyby.*

**3** Po použití holicího strojku vyčistěte (viz kapitola „Čištění a údržba“).



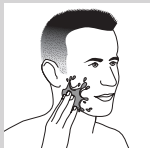

### Mokrý holení

Tento holicí strojek můžete také použít ve sprše nebo na mokrou tvář s pěnou či gelem na holení. Při holení pěnou nebo gelem na holení postupujte takto:

- 1 Naneste na pokožku trochu vody.
- 2 Naneste na pokožku pěnu nebo gel na holení.

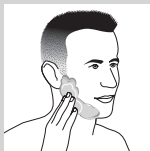

- 3 Propláchněte holicí jednotku pod tekoucí vodou. Zajistíte, že bude hladce klouzat po kůži.



- 4 Zapněte holicí strojek.

- 5 Krouživými pohyby pohybujte holicími hlavami po pokožce.



*Poznámka: Holicí jednotku pravidelně proplachujte pod tekoucí vodou. Zajistíte, že bude stále hladce klouzat po kůži.*

- 6 Po každém použití holicí strojek důkladně vyčistěte a osušte si tvář (viz kapitola „Čištění a údržba“).

*Poznámka: Nezapomeňte z holicího strojku opláchnout veškerou pěnu nebo gel.*



## Nastavení Turbo (pouze některé typy)

Přístroj disponuje nastavením Turbo nebo Turbo+ pro pohodlné holení těžko dostupných míst.

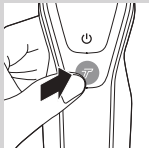

- 1** Zapněte holicí strojek.
- 2** Chcete-li holit těžko dostupná místa rychleji, stisknutím tlačítka Turbo můžete zapnout nastavení Turbo.



- 3** Krouživými pohyby pohybujte holicími hlavami po pokožce.

*Poznámka: Nedělejte přímé pohyby.*

- 4** Chcete-li deaktivovat nastavení Turbo, stiskněte tlačítko Turbo.

## Použití nasazovacích nástavců

*Poznámka: Dodané příslušenství se může pro různé výrobky lišit. Příslušenství, které je součástí výrobku, je zobrazeno na krabičce produktu.*

### Sejmutí nebo připevnění nasazovacích nástavců

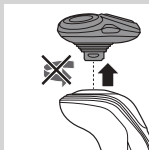

- 1** Ujistěte se, že je přístroj vypnutý.
- 2** Sejměte nástavec z přístroje.

*Poznámka: Při snímání z přístroje nástavec neohýbejte.*



- 3** Vložte výstupek nástavce do zářezu v horní části přístroje. Poté zatlačením na nástavec připojte nástavec k přístroji (ozve se cvaknutí).

**Použití zastříhovacího nástavce**

Zastříhovací nástavec lze použít k úpravě kotlet a kníru.



- 1** Ujistěte se, že je přístroj vypnutý.
- 2** Vložte výstupek nástavce do zářezu v horní části holicího strojku. Poté zatlačením na zastříhovací nástavec připojte nástavec k přístroji (ozve se cvaknutí).
- 3** Zapněte přístroj.



- 4** Nyní můžete začít se zastříhováním.
- 5** Po použití nástavec vyčistěte (viz kapitola „Čištění a údržba“).

**Používání nástavce na zastříhování vousů**

- 1** Ujistěte se, že je přístroj vypnutý.
- 2** Vložte výstupek nástavce do zářezu v horní části přístroje. Poté zatlačením na nástavec připojte nástavec k přístroji (ozve se cvaknutí).

**Použití nástavce na zastříhování vousů s hřebenem**

Nástavec na zastříhování vousů s hřebenem můžete použít k úpravě vousů s jedním pevným nastavením délky, ale také s různými nastaveními délky. Chcete-li dosáhnout příjemnějšího holení, použijte jej na zastřížení dlouhých vousů před samotným holením. Nastavení délky vousů na nástavci odpovídá délkám vousů po zastřížení v rozmezí 1 až 5 mm.



- 1** Nasuňte hřeben do vodicích drážek po obou stranách nástavce (ozve se cvaknutí).

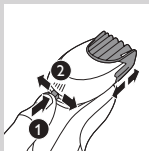

- 2** Stiskněte volič délky a poté jeho posunutím doleva nebo doprava vyberte požadované nastavení délky vousů.

- 3** Zapněte přístroj.



- 4** Nyní můžete začít upravovat vousy jemným pohybem nástavce směrem nahoru. Dbejte na to, aby přední část hřebenu byla v kontaktu s pokožkou.

- 5** Po použití nástavec vyčistěte (viz kapitola „Čištění a údržba“).

### Použití nástavce na zastříhování vousů bez hřebenu

Nástavec na zastříhování vousů bez hřebenu můžete použít k zarovnání linie bradky, kníru, kotlet nebo vousů na krku na délku 0,5 mm.

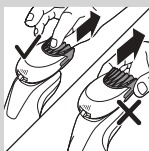

- 1** Sejměte hřeben z nástavce.

*Poznámka: Uchopte hřeben uprostřed a sejměte jej z nástavce. Netahejte za strany hřebenu.*

- 2** Zapněte přístroj.

- 3** Nyní můžete začít upravovat linii bradky, kníru, kotlet nebo vousů na krku jemným pohybem nástavce směrem dolů. Při úpravě směřujte nástavcem kolmo na pokožku.

- 4** Po použití nástavec vyčistěte (viz kapitola „Čištění a údržba“).

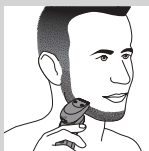

### Použití nástavce čistícího kartáčku

Nástavec s rotačním čistícím kartáčkem používejte spolu s holicím přípravkem. Nástavec čistícího kartáčku odstraňuje mastnotu a špínu a přispívá tak k udržování zdravé a nemastné pokožky.



- 1** Vložte výstupek nástavce do zářezu v horní části přístroje. Poté zatlačením na nástavec připojte nástavec k přístroji (ozve se cvaknutí).



- 2** Nástavec navlhčete vodou. Pokud tak neučiníte, mohlo by dojít k podráždění pokožky.

*Tip: Chcete-li dosáhnout pohodlnějšího a hygieničtějšího oholení, použijte před holením nástavec.*



- 3** Navlhčete si obličej vodou a aplikujte na něj čisticí přípravek.

- 4** Přiložte nástavec na pravou tvář.

- 5** Zapněte přístroj.

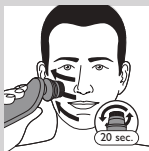

- 6** Jemně pohybujte nástavcem po pokožce směrem od nosu k uchu. Netlačte příliš silně pokožku, aby bylo čištění pohodlné.

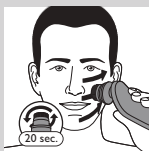

- 7** Přibližně po 20 sekundách můžete přesunout nástavec na levou tvář a začít s čištěním levé části obličeje.

Upozornění: Nečistěte citlivé části obličeje kolem očí.



- 8** Přibližně po 20 sekundách můžete přesunout nástavec na čelo a začít s čištěním této části obličeje. Jemně posouvejte nástavcem zleva doprava.

*Poznámka: Doporučujeme nečistit pleť příliš a žádnou zónu neošetřovat po dobu delší než 20 sekund.*



- 9** Po čištění si opláchněte a osušte obličej. Obličej je nyní připravený na další fázi každodenní péče o pokožku.

- 10** Po použití nástavec vyčistěte (viz kapitola „Čištění a údržba“).

## Čištění a údržba

*Poznámka: Dodané příslušenství se může pro různé výrobky lišit. Příslušenství, které je součástí výrobku, je zobrazeno na krabici produktu.*

### Čištění holicího strojku v systému SmartClean (pouze některé typy)



Systém SmartClean nenaklánějte, aby nedošlo k vytečení.

*Poznámka: Když systém SmartClean připravujete k použití, držte jej.*

*Poznámka: Pokud čistíte holicí strojek v systému SmartClean jednou týdně, kazeta SmartClean vydrží přibližně tři měsíce.*

**Příprava systému SmartClean k použití**

- 1** Zasuňte malou zástrčku do zadní části systému SmartClean.
- 2** Zasuňte adaptér do zásuvky.
- 3** Stiskněte tlačítko na straně systému SmartClean a zvedněte horní část systému SmartClean.

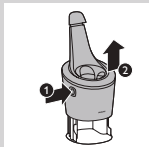

- 4** Stáhněte uzávěr z čisticí kazety.

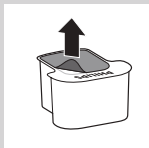

- 5** Vložte čisticí kazetu do systému SmartClean.

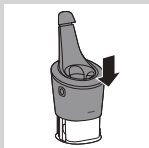

- 6** Zatlačte horní část systému SmartClean zpět směrem dolů (ozve se cvaknutí).

**Použití systému SmartClean**

Před vložením holicího strojku do systému SmartClean musíte vždy vytrástit přebytečnou vodu.

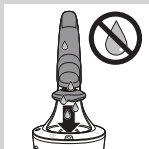

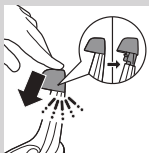

- 1** Před vložením holicího strojku do držáku zatlačte na horní kryt (ozve se cvaknutí).

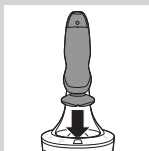

- 2** Obrat'te strojek vzhůru nohama nad držák. Ujistěte se, že přední strana strojku směřuje k systému SmartClean.

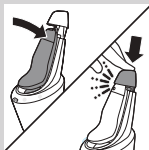

- 3** Vložte strojek do držáku, nakloňte strojek směrem vzad a zatlačením na horní kryt holicí strojek připojte (ozve se cvaknutí).

- Symbol baterie pomalu bliká na znamení, že se holicí strojek nabíjí.

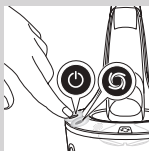

- 4** Stisknutím vypínače na systému SmartClean spustíte program čištění.

- Během čistícího programu, který trvá přibližně 10 minut, symbol čištění bliká.

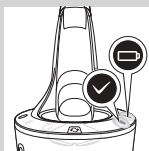

- Po dokončení programu čištění se nepřerušovaně rozsvítí symbol připravenosti.
- Symbol baterie se rozsvítí na znamení, že holicí strojek je plně nabitý. Tento proces trvá přibližně 1 hodinu.

*Poznámka: Pokud během programu čištění stisknete vypínač systému SmartClean, program se zruší. V takovém případě přestane symbol čištění blikat.*

*Poznámka: Pokud v průběhu programu čištění vyjmete adaptér ze zásuvky ve zdi, program se zruší.*

*Poznámka: Systém SmartClean se automaticky vypne 30 minut po dokončení fáze nabíjení.*

- 5** Do dalšího holení nechte holicí strojek v systému SmartClean, aby oschnul. Nebo můžete holicí strojek vyjmout ze systému SmartClean, vytřepat z něj přebytečnou vodu, otevřít holicí jednotku a nechat jej oschnout.

### Výměna kazety systému SmartClean

Pokud čistíte holicí strojek v systému SmartClean jednou týdně, kazeta SmartClean vydrží přibližně tři měsíce.

Čisticí kazetu vyměňte, pokud symbol výměny bliká oranžově nebo pokud nejste spokojeni s výsledky. Kazeta SmartClean vydrží přibližně tři měsíce, když ji používáte jednou týdně.

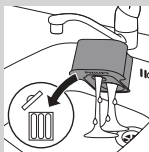
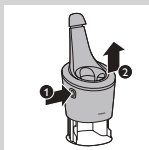

- 1** Stiskněte tlačítko na straně systému SmartClean a zvedněte horní část systému SmartClean.
- 2** Vyměňte ze systému SmartClean prázdnou čisticí kazetu a vylijte z ní veškerou zbývající čisticí tekutinu.  
Čisticí kapalinu lze jednoduše vylít do výlevky.
- 3** Prázdnou čisticí kazetu vyhoďte.
- 4** Rozbalte novou čisticí kazetu a stáhněte z ní těsnění.
- 5** Vložte novou čisticí kazetu do systému SmartClean.



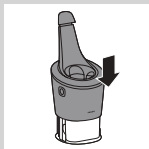

- 6** Zatačte horní část systému SmartClean zpět směrem dolů (ozve se cvaknutí).

### Čištění holicího strojku tekoucí vodou

Čistěte holicí strojek po každém holení, aby byl zajištěn optimální výkon holení.

Při použití horké vody buďte opatrní. Vždy zkontrolujte, zda není voda příliš horká, abyste si neopařili ruce.

Holicí jednotku nikdy nesaňte ručníkem nebo jinou tkaninou, vyvarujete se tak poškození holicích hlav.



- 1** Holicí jednotku propláchněte po přiměřenou dobu tekoucí teplou vodou.



- 2** Stiskněte uvolňovací tlačítko a otevřete holicí jednotku.



- 3** Držák holicí hlavy vyplachujte pod teplou tekoucí vodou po dobu 30 sekund.

- 4** Zbylou vodu důkladně vytřepajte a nechte držák holicí hlavy vyschnout.

- 5** Uzavřete držák holicí hlavy (ozve se cvaknutí).

## Postup pro důkladné čištění

Ujistěte se, že je přístroj vypnutý.



- 1** Stiskněte uvolňovací tlačítko a otevřete holicí jednotku.



- 2** Držák holicí hlavice vysuňte ze spodní části holicí jednotky.

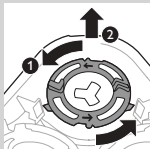

- 3** Otočte zajišťovacími kroužky proti směru hodinových ručiček a vyjměte je.

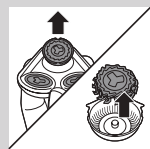

- 4** Sejměte holicí hlavy z držáku holicích hlav. Každá holicí hlava se skládá ze stříhací jednotky a krytu.

*Poznámka: Nečistěte současně více než jednu stříhací jednotku a kryt, protože všechny tvoří kompatibilní sady. Pokud stříhací jednotku omylem vložíte do špatného krytu pro holení, může trvat několik týdnů, než se obnoví optimální výkon holení.*

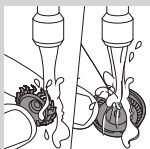

- 5** Stříhací jednotku a kryt opláchněte pod tekoucí vodou.

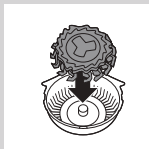

- 6** Po očištění vložte stříhací jednotku zpět do krytu.

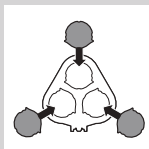

- 7** Vložte holicí hlavy zpět do držáku holicí hlavy.

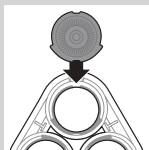

*Poznámka: Zkontrolujte, zda výstupky holicích hlav zapadly přesně do zářezů držáku holicí hlavy.*

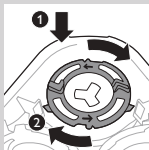

- 8** Do držáku holicí hlavy umístěte zpět zajišťovací kroužky a otočte jimi ve směru hodinových ručiček.

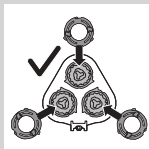

- Každý zajišťovací kroužek má dva zářezy a dva výstupky, které přesně odpovídají zářezům a výstupkům na držáku holicí hlavy.

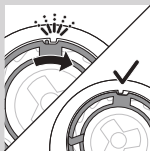

- Otáčejte kroužkem, dokud neslyšíte cvaknutí a kroužek nebude zajištěn.

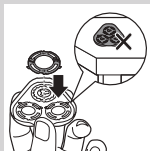

*Poznámka: Při opětovném vložení holicí hlavy do držáku a opětovném připevnění zajišťovacích kroužků držte držák holicí hlavy v dlani a nikam jej nepokládejte, mohlo by dojít k poškození holicí hlavy.*



- 9** Znovu vložte závěs držáku holicí hlavy do zářezu holicí jednotky. Uzavřete držák holicí hlavy (ozve se cvaknutí).

## Čištění nasazovacích nástavců

Nástavec zastříhovače nebo nástavec na zastříhování vousů nikdy nesušte ručníkem nebo jinou tkaninou, mohlo by dojít k poškození zubů zastříhovače.

### Čištění zastříhovacího nástavce

Zastříhovací nástavec po každém použití vyčistěte.

- 1** Zapněte přístroj s připojeným zastříhovacím nástavcem.

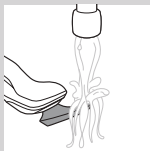

**2** Zastříhovací nástavec po přiměřenou dobu propláchněte tekoucí horkou vodou.

**3** Po čištění přístroj vypněte.



**4** Zbylou vodu důkladně vytřepajte a nechte zastříhovací nástavec vyschnout.

*Tip: Aby byl zajištěn optimální výkon při zastříhování, kápněte na zuby zastříhovače jednou za šest měsíců kapku oleje na šicí stroje.*

### Čištění nástavce na zastříhování vousů

Čistěte nástavec na zastříhování vousů po každém použití.

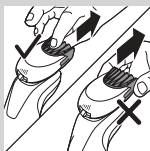

**1** Sejměte hřeben z nástavce na zastříhování vousů.

*Poznámka: Uchopte hřeben uprostřed a sejměte jej z nástavce. Netahejte za strany hřebenu.*

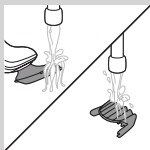

**2** Zapněte přístroj.

**3** Chvilí oplachujte nástavec na zastříhování vousů a hřeben každý zvlášť pod tekoucí horkou vodou.

**4** Po čištění přístroj vypněte.

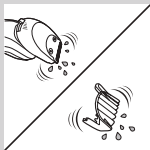

**5** Opatrně vytřepajte přebytečnou vodu a nechte nástavec na zastříhování vousů a hřeben vyschnout.

*Tip: Aby byl zajištěn optimální výkon při zastříhování, kápněte na zuby zastříhovače jednou za šest měsíců kapku oleje na šicí stroje.*

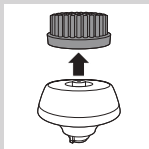

### Čištění nástavce čistícího kartáčku

Nástavec čistícího kartáčku čistěte po každém použití.

- 1** Ujistěte se, že je přístroj vypnutý.
- 2** Odpojte hlavu kartáčku ze základny.
- 3** Obě části důkladně opláchněte teplou vodou a mýdlem.
- 4** Nástavec čistícího kartáčku osušte ručníkem.

### Skladování



*Poznámka: Dodané příslušenství se může pro různé výrobky lišit. Příslušenství, které je součástí výrobku, je zobrazeno na krabici produktu.*

*Poznámka: Před připevněním ochranných krytů na nástavce a uložení holicího stroje do pouzdra doporučujeme nechat přístroj a nástavce oschnout.*

- Na holicí jednotku nasadte ochranný kryt, abyste předešli zanesení přístroje.
- Holicí strojek uchovávejte v dodaném pouzdru.



- Na nástavec čisticího kartáčku nasadte ochranný kryt, abyste předešli zanesení přístroje.

## Výměna

### Výměna hlavy čisticího kartáčku

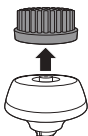

- Nástavec s hlavou čisticího kartáčku je třeba měnit každé 3 měsíce nebo i dříve, pokud jsou vlákna deformovaná či poškozená.

### Výměna holicích hlav

Aby byl zajištěn maximální holicí výkon, doporučujeme holicí hlavy vyměnit každé dva roky.

#### Připomenutí výměny

Symbol holicí jednotky se rozsvítí na znamení, že je třeba vyměnit holicí hlavy. Poškozenou holicí hlavu okamžitě vyměňte. Holicí hlavy vyměňujte pouze za originální holicí hlavy Philips, jak je popsáno v kapitole „Objednávání příslušenství“.

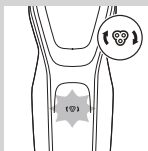

- 1** Když vypnete holicí strojek a symbol holicí jednotky se rozsvítí, znamená to, že je třeba vyměnit holicí hlavy.



- 2** Stiskněte uvolňovací tlačítko a otevřete holicí jednotku.



- 3** Držák holicí hlavičky vysuňte ze spodní části holicí jednotky.

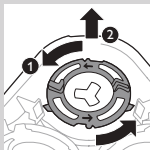

- 4** Otočte zajišťovacími kroužky proti směru hodinových ručiček a vyjměte je.

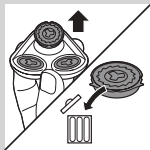

- 5** Sejměte holicí hlavy z držáku holicích hlav a vyhoďte.

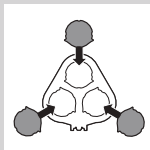

- 6** Do držáku vložte nové holicí hlavy.



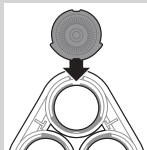

*Poznámka: Zkontrolujte, zda výstupky holicích hlav zapadly přesně do zářezů držáku holicí hlavy.*

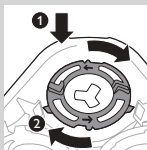

**7** Do holicích hlav umístěte zpět zajišťovací kroužky a otočte jimi ve směru hodinových ručiček.

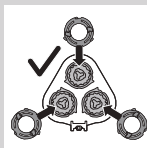

- Každý zajišťovací kroužek má dva zářezy a dva výstupky, které přesně odpovídají zářezům a výstupkům na držáku holicí hlavy.

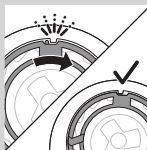

- Otáčejte kroužkem, dokud neslyšíte cvaknutí a kroužek nebude zajištěn.

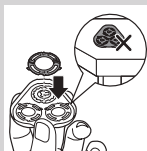

*Poznámka: Při opětovném vložení holicí hlavy do držáku a opětovném připevnění zajišťovacích kroužků držte držák holicí hlavy v dlani a nikam jej nepokládejte, mohlo by dojít k poškození holicí hlavy.*



- 8** Znovu vložte závěs držáku holicí hlavy do zářezu holicí jednotky. Uzavřete držák holicí hlavy (ozve se cvaknutí).

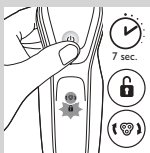

- 9** Chcete-li resetovat připomenutí výměny, stiskněte a podržte vypínač alespoň na 7 sekund.

## Objednávání příslušenství

Chcete-li koupit příslušenství nebo náhradní součásti, navštivte adresu **[www.shop.philips.com/service](http://www.shop.philips.com/service)** nebo se obraťte na prodejce výrobků Philips. Také můžete kontaktovat středisko péče o zákazníky společnosti Philips ve své zemi (kontaktní informace naleznete na záručním listu s celosvětovou platností).

Lze objednat následující díly:

- Adaptér HQ8505
- Holicí hlavy SH50 Philips
- Čisticí sprej na holicí hlavy Philips HQ110
- Nástavec na zastříhování vousů RQ111 Philips
- Nástavec čisticího kartáčku RQ585 Philips
- Hlavy čisticího kartáčku Philips RQ560, RQ563
- Čisticí kazeta JC301, JC302, JC303, JC304, JC305

**Poznámka:** Dostupnost příslušenství se může v různých zemích lišit.

## Holicí hlavy



- Holicí hlavy doporučujeme měnit každé dva roky. Holicí hlavy nahrazujte pouze originálními holicími hlavami SH50 Philips.

## Recyklace



- Tento symbol znamená, že výrobek nelze likvidovat s běžným komunálním odpadem (2012/19/EU).



- Tento symbol znamená, že tento výrobek obsahuje vestavěnou nabíjecí baterii, kterou nelze likvidovat spolu s běžným komunálním odpadem (2006/66/ES). Důrazně doporučujeme, abyste výrobek zanesli do oficiálního sběrného místa nebo servisního střediska Philips a nechali vyjmout nabíjecí baterie na odbornících.
- Dodržujte předpisy vaší země týkající se sběru tříděného odpadu elektrických a elektronických výrobků a nabíjecích baterií. Správnou likvidací pomůžete zabránit negativním dopadům na životní prostředí a lidské zdraví.

## Vyjmutí nabíjecí baterie holicího strojeku

Nabíjecí baterii z přístroje vyjměte pouze tehdy, až budete holicí strojek likvidovat. Budete-li baterii vyjímat, ujistěte se, že je zcela vybitá.

Pozor, pásy od baterie jsou ostré.

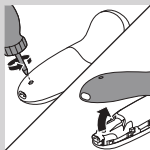

- 1 Šroubovákem povolte šroub na zadním panelu a poté sejměte zadní panel.

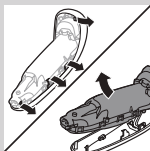

- 2 Ohněte háčky stranou a vyjměte napájecí jednotku.

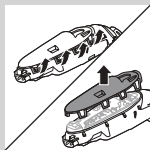

- 3 Ulomte háčky s pojistkou a sejměte čelní panel napájecí jednotky.

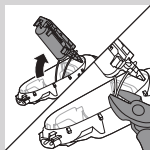

- 4 Vyjměte držák baterie a pomocí štípacích kleští odstříhnete konektory baterie.

## Záruka a podpora

Více informací a podpory naleznete na adrese **[www.philips.com/support](http://www.philips.com/support)** nebo samostatném záručním listu s celosvětovou platností.

## Omezení záruky

Na holicí hlavy (planžety a kryty) se nevztahují podmínky mezinárodní záruky, neboť podléhají opotřebení.

## Řešení problémů

V této kapitole jsou shrnuty nejběžnější problémy, se kterými se můžete u přístroje setkat. Pokud se vám nepodaří problém vyřešit podle následujících informací, navštivte webové stránky **[www.philips.com/support](http://www.philips.com/support)**, kde jsou uvedeny odpovědi na nejčastější dotazy, nebo kontaktujte Středisko péče o zákazníky ve své zemi.

Problém	Možná příčina	Řešení
Holicí strojek neholí tak dobře jako dříve.	Jsou poškozené nebo opotřebované holicí hlavy.	Vyměňte holicí hlavy (viz kapitola „Výměna“).
	Holicí hlavy blokují vlasy nebo špína.	Holicí hlavy vyčistěte podle kroků popsaných v postupu pro důkladné čištění (viz kapitola „Čištění a údržba“).
Holicí strojek po stisknutí vypínače nepracuje.	Holicí strojek je stále připojen k napájení. Z bezpečnostních důvodů lze holicí strojek používat pouze bez kabelu.	Odpojte jej od napájení a stisknutím vypínače zapněte holicí strojek (viz část „Připomenutí odpojení“).
	Nabíjecí baterie je prázdná.	Baterii znovu nabijte (viz kapitola „Nabíjení“).
	Je aktivovaný cestovní zámek.	Cestovní zámek deaktivujete podržením vypínače po dobu 3 sekund.

Problém	Možná příčina	Řešení
	<p>Holicí jednotka je znečištěná nebo poškozená v takovém rozsahu, že motor se nespustí.</p>	<p>Vyčistěte nebo vyměňte holicí hlavy (viz kapitoly „Čištění a údržba“ a „Výměna“).</p>
<p>Holicí strojek není po vyčištění v systému SmartClean dokonale čistý.</p>	<p>Holicí strojek není správně vložen do systému SmartClean a nedošlo tak k elektrickému propojení mezi holicím strojkem a systémem SmartClean.</p>	<p>Stlačte horní kryt směrem dolů (ozve se cvaknutí) a zajistěte tak řádné spojení mezi holicím strojkem a systémem SmartClean.</p>
	<p>Čisticí kazeta je prázdná. Bliká symbol výměny, který upozorňuje, že je třeba vyměnit čisticí kazetu.</p>	<p>Vložte do systému SmartClean novou čisticí kazetu (viz kapitola Čištění a údržba).</p>
	<p>Použili jste jinou čisticí kapalinu než originální čisticí kazetu Philips.</p>	<p>Používejte pouze originální čisticí kazety Philips.</p>
<p>Ze spodní části holicího strojku prosakuje voda.</p>	<p>Během čištění se může mezi vnitřním tělem a vnějším obalem holicího strojku nahromadit voda.</p>	<p>Je to normální a nepředstavuje to žádné nebezpečí, protože veškerá elektronika je uzavřena v izolované napájecí jednotce uvnitř holicího strojku.</p>

Problém	Možná příčina	Řešení
<p>System SmartClean se po stisknutí vypínače nezapne.</p>	<p>System SmartClean není zapojený do elektrické sítě.</p>	<p>Zasuňte malou zástrčku v systému SmartClean do nabíječky a adaptér do zásuvky ve zdi.</p>
<p>Holicí strojek není plně nabitý poté, co jej nabijí v systému SmartClean.</p>	<p>Neumístil jste strojek do systému SmartClean správně.</p>	<p>Přesvědčte se, že jste holicí strojek vložili do systému SmartClean tak, aby zapadl na své místo, a poté jste zatlačili na horní kryt.</p>
<p>Po výměně holicích hlav se stále zobrazuje symbol připomenutí výměny.</p>	<p>Neresetoval jste holicí strojek.</p>	<p>Resetujte holicí strojek stisknutím vypínače na přibližně 7 sekund (viz kapitola Výměna).</p>
<p>Na displeji se náhle objevil symbol holicí hlavy.</p>	<p>Tento symbol je připomenutím výměny.</p>	<p>Vyměňte holicí hlavy (viz kapitola „Výměna“).</p>
<p>Nástavec zastřihovače chloupků v nose tahá za chloupky.</p>	<p>Přístrojem pohybuje příliš rychle.</p>	<p>Nepohybuje přístrojem příliš rychle.</p>

Problém	Možná příčina	Řešení
Nástavec zastříhovače chloupků v nose nefunguje.	Stříhací jednotka nástavce je velmi špinavá, například kvůli uschlému nosnímu hlenu ve stříhací jednotce.	Opláchněte stříhací jednotku pod horkou tekoucí vodou. Zapněte přístroj a ze stříhací jednotky ještě jednou vypláchněte všechny zbývající chloupky.

Pokud opláchnutí zastříhovače chloupků v nose pod tekoucí vodou neuvolní zanesenou stříhací jednotku, ponořte zastříhovač na několik minut do teplé vody. Poté přístroj zapněte a opláchněte pod tekoucí vodou.



## Sissejuhatus

Õnnitleme ostu puhul ja tere tulemast kasutama Philipsit! Philipsi tootetoe paremaks kasutamiseks registreerige oma toode saidil **[www.philips.com/welcome](http://www.philips.com/welcome)**.

## Üldine kirjeldus (Jn 1)

- 1 Puhastusharja kaitsev kate (ainult teatud mudelitel)
- 2 Kinniklõpsatav puhastushari (ainult teatud mudelitel)
- 3 Kamm habemepiirli jaoks (ainult teatud mudelitel)
- 4 Kinniklõpsatav habemepiirel (ainult teatud mudelitel)
- 5 Kinniklõpsatav piirel (ainult teatud mudelitel)
- 6 Pardlipea kaitsev kate (ainult teatud mudelitel)
- 7 Kinniklõpsatav pardlipea
- 8 Toitenupp
- 9 Turbo-nupp (ainult teatud mudelitel)
- 10 Käepide
- 11 Väikese pistiku pesa
- 12 Akulaadimise näidik ühe märgutulega
- 13 Akulaadimise näidik kolme märgutulega
- 14 "Kasutamiseks vooluvõrgust eemaldada" sümbol
- 15 Reisiluku sümbol
- 16 Asendamise meeldetuletus
- 17 Puhastamise meeldetuletus
- 18 SmartCleani süsteemi puhastuskassett
- 19 Smart Cleani süsteem (ainult teatud mudelid)
- 20 SmartCleani süsteemi kate
- 21 Toitenupp
- 22 Aku tähis
- 23 Puhastamissümbol
- 24 Asendamise sümbol

- 25 Valmisoleku sümbol
- 26 Adapter
- 27 Väike pistik
- 28 Kott (ainult teatud mudelitel)

**Märkus:** Kaasasolevad tarvikud võivad erinevatel toodetel erineda. Karbil on näidatud teie seadmega kaasas olevad tarvikud.

## Tähtis ohutusalaane teave

Enne seadme ja selle tarvikute kasutamist lugege oluline teave hoolikalt läbi ja hoidke see edaspidiseks alles. Kaasasolevad tarvikud võivad erinevate toodete puhul olla erinevad.

### Oht

- Hoidke adapterit kuivana.

### Hoiatus

- Adapteris on voolumuundur. Ärge lõigake adapterit ära, et asendada seda mõne teise pistikuga. See võib põhjustada ohtlikke olukordi.
- Seda seadet võivad kasutada lapsed alates 8. eluaastast ning füüsiliste puuete ja vaimuhäiretega isikud või isikud, kellel puuduvad kogemused ja teadmised, kui neid valvatakse või neile on antud juhendid seadme ohutu kasutamise kohta ja nad mõistavad sellega seotud ohte. Lapsed ei tohi seadmega mängida. Lapsed ei tohi seadet ilma järelevalveta puhastada ega hooldada.
- Võtke alati pistik pistikupesast välja enne pardli kraani all pesemist.
- Kontrollige alati enne seadme kasutamist selle korrasolekut. Ärge kasutage kahjustatud seadet, sest see võib põhjustada vigastusi. Vahetage alati kahjustatud osa originaalvaruosa vastu välja.





### Ettevaatust

- Ärge kastke puhastussüsteemi või laadimisalust vette ega loputage neid voolava vee all.
- Ärge kunagi kasutage pardli loputamiseks 80 °C kuumemat vett.
- Kasutage seda seadet üksnes selleks ettenähtud otstarbel kasutusjuhendi kohaselt.
- Hügieenilistel põhjustel peaks seadet ainult üks isik kasutama.
- Parandamatute kahjustuste vältimiseks ärge kasutage adapterit seinakontaktides, kus on või kus on olnud elektriline õhuvärskendaja, või selliste seinakontaktide lähedal asuvates seinakontaktides.
- Ärge kunagi kasutage seadme puhastamiseks suruõhku, küürimiskäsna, abrasiivseid puhastusvahendeid ega ka sööbivaid vedelikke nagu bensiin või atsetoon.
- Kui pardel on varustatud puhastussüsteemiga, kasutage alati originaalset Philipsi puhastusvedelikku (kassett või pudel, sõltuvalt puhastussüsteemi tüübist).
- Pange puhastussüsteem lekkimise ärahoidmiseks alati kindlale, tasasele ja horisontaalsele pinnale.
- Kui teie süsteem kasutab puhastuskassetti, veenduge alati enne puhastussüsteemi kasutamist või pardli laadimist, et kasseti kamber on suletud.
- Ärge kasutusvalmis puhastussüsteemi pesuvahendi lekkimise ärahoidmiseks teise kohta paigutage.
- Loputamise ajal võib pardli põhjas olevast pistikupesast vett välja tilkuda. See on normaalne ega ole ohtlik, sest kogu elektroonika on pardli sees olevas hermeetiliselt suletud toiteallikas.

### Elektromagnetväljad (EMF)

- See Philipsi seade vastab kõikidele kokkupuudet elektromagnetiliste väljadega käsitlevatele kohaldatavatele standarditele ja õigusnormidele.



## Üldteave

- See pardel on veekindel. Seda võib kasutada nii vannis kui ka duši all, aga ka kraani all puhastada. Ohutuse tagamiseks saab pardlit ainult ilma juhtmeta kasutada.
- Seadet sobib kasutada toitepingel 100-240 volti.
- Adapter muundab 100–240 voldise pinge ohutuks vähem kui 24-voldiseks pingeks.
- Maksimaalne müratase:  $L_c = 69\text{dB(A)}$

## Ekraan

### Laadimine

#### Akulaadimise näidik kolme märgutulega

- Laadimine kestab umbes üks tund
- Kiirlaadimine: juhul, kui seade on elektrivõrku ühendatud, süttivad akulaadimise näidiku märgutuled üksteise järel ja jäävad püsivalt põlema. Kui seadmel on piisavalt energiat üheks raseerimiseks, hakkab akulaadimise näidiku alumine märgutuli aeglaselt vilkuma.
- Kui jätate seadme voluvõrku, laadimine jätkub. Seadme laadimise tähistamiseks hakkab alumine märgutuli kõigepealt vilkuma ja jääb siis püsivalt põlema. Seejärel hakkab teine märgutuli vilkuma ja jääb siis püsivalt põlema jne, kuni pardel on täis laetud.

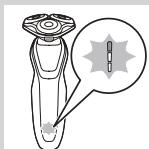

#### Akulaadimise näidik ühe märgutulega

- Laadimine kestab umbes üks tund.
- Kiirlaadimine: kui seade ei sisalda piisavalt energiat üheks raseerimiseks, vilgub aku laadimise märgutuli kiiresti. Kui aku laadimise märgutuli hakkab aeglaselt vilkuma, siis on seadmes üheks raseerimiseks piisavalt energiat.



- Kui te jätate seadme elektrivõrku, laadimisprotsess jätkub. Laadimise tähistamiseks vilgub aku laadimise märgutuli aeglaselt.

### Aku on täis laetud

*Märkus: Seda seadet saab kasutada ainult ilma juhtmeta.*

*Märkus: Kui aku on täis, lülitub ekraan 30 minuti pärast automaatselt välja. Kui te vajutate laadimise ajal sisse-välja nupule, vilgub "Kasutamiseks vooluvõrgust eemaldada" sümbol vaheldumisi valgelt tuletades meelde, et peate seadme vooluvõrgust eemaldama.*

Kui aku on täis laetud, jäävad kõik aku laadimise märgutuled püsivalt põlema.

- Akulaadimise näidik kolme märgutulega
- Akulaadimise näidik ühe märgutulega

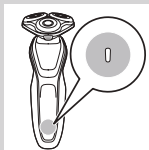
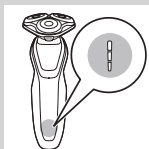

### Aku on tühi

Kui aku on peaaegu tühi, vilgub aku laadimise märgutuli oranžilt.

- Akulaadimise näidik kolme märgutulega
- Akulaadimise näidik ühe märgutulega

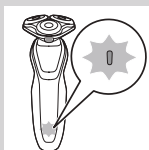
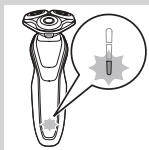

## Aku jääkmahtuvus

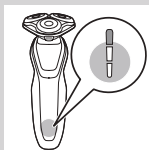

### Akulaadimise näidik kolme märgutulega

- Aku jääkmahtuvust näitavad aku laadimise märgutuled, mis jäävad püsivalt põlema.

## “Kasutamiseks vooluvõrgust eemaldada” meeldetuletus



- Seadmel on “Kasutamiseks vooluvõrgust eemaldada” meeldetuletus. “Kasutamiseks vooluvõrgust eemaldada” sümbol hakkab vilkuma, et tuletada teile meelde, et peate seadme adapteri küljest lahti ühendama enne, kui saate selle sisse lülitada.

## Puhastamise meeldetuletus

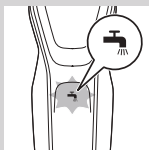

- Optimaalse raseerimisjõudluse tagamiseks soovitame pardlit pärast igat kasutuskorda puhastada.
- Pardli väljalülitamisel vilgub puhastamise meeldetuletus, mis tuletab teile pardli puhastamist meelde.

## Reisilukk

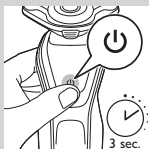

Reisile minnes võite pardli lukustada. Reisilukk hoiab ära pardli juhusliku sisselülitumise.

### Reisiluku aktiveerimine

- 1** Reisilukurežiimi sisenemiseks vajutage kolme sekundi jooksul toitenuppu.



- Reisiluku aktiveerimise ajal jääb reisiluku sümbol püsivalt põlema. Kui reisilukk on aktiveeritud, hakkab reisiluku sümbol vilkuma.

### Reisiluku väljalülitamine

**1** Vajutage kolme sekundi jooksul toitenuppu.



- Reisiluku sümbol hakkab vilkuma ja jääb seejärel püsivalt põlema. Pardel on nüüd uuesti kasutusvalmis.

### Raseerimispeade vahetamine

Maksimaalse raseerimisjõudluse saavutamiseks soovitate raseerimispeaid vahetada iga kahe aasta tagant.



- Seade on varustatud asendamise meeldetuletusega, mis tuletab teile raseerimispeade vahetamist meelde. Asendamise meeldetuletuse sümbol jääb püsivalt põlema.

**Märkus:** Pärast raseerimispeade väljavahetamist peate asendamise meeldetuletuse lähtestama, hoides toitenuppu seitsme sekundi jooksul all.

### Turbofunktsioon (ainult teatud mudelitel)

Seade on varustatud Turbo või Turbo+ funktsiooniga. See funktsioon on mõeldud kiiremaks ja intensiivsemaks raseerimiseks ning selle abil on raskesti ligipääsetavaid kohti lihtsam raseerida.

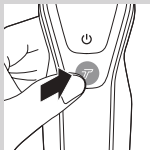

### Turbofunktsiooni aktiveerimine

- 1 Turbofunktsioon aktiveerimiseks vajutage üks kord turbo-nuppu.

### Turbofunktsiooni desaktiveerimine

- 1 Turbofunktsiooni desaktiveerimiseks vajutage lihtsalt veel üks kord turbo-nuppu.

## Laadimine

Laadimine kestab umbes üks tund.

*Märkus: Seda seadet saab kasutada ainult ilma juhtmeta.*

Laadige pardlit enne esmakasutust ja siis, kui ekraan näitab, et aku on peaaegu tühi.

### Adapteriga laadimine

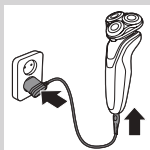

- 1 Sisestage seadme väike pistik seadme pistikupessa ja lükake adapter seinakontakti.

### Laadimine SmartClean süsteemis (ainult teatud mudelitel)

- 1 Sisestage väike pistik Smart Cleani süsteemi.
- 2 Sisestage adapter seinakontakti.



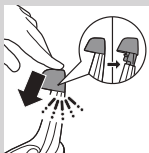

- 3** Vajutage ülemine kate alla, et saaksite pardli hoidjasse asetada (kuulete klõpsatust).

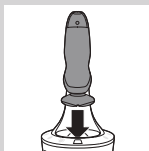

- 4** Hoidke pardlit tagurpidi hoidja kohal. Veenduge, et pardli esikülg on suunatud SmartCleani süsteemi poole.

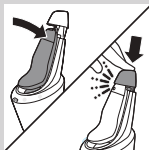

- 5** Pange pardel hoidjasse, kallutage pardlit tahapoole ja vajutage pardli ühendamiseks alla ülemine kate, kuni kuulete klõpsatust.
- Aku sümbol vilgub aeglaselt pardli laadimise tähistamiseks.

## Pardli kasutamine

### Seadme sisse-välja lülitamine

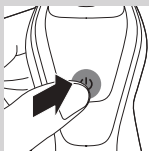

- 1** Seadme sisselülitamiseks vajutage üks kord sisse-välja nupule.
- 2** Seadme väljalülitamiseks vajutage üks kord sisse-välja nupule.
- Akulaadimise näidik kolme märgutulega: ekraan läheb mõneks sekundiks heledaks, et näidata aku olekut.

## Raseerimine

### Naha kohanemise periood

Esimeste raseerimistega ei pruugi te oodatud tulemust saavutada ja nahk võib pärast raseerimist olla isegi pisut ärritatud. See on normaalne. Teie nahk ja habe vajavad iga uue raseerimissüsteemiga kohanemiseks aega.

Soovitame raseerida selle pardliga korrapäraselt (vähemalt kolm korda nädalas) kolme nädala vältel, et lasta nahal uue pardliga kohaneda.

*Märkus: Seda seadet saab kasutada ainult ilma juhtmeta.*



- 1** Lülitage seade sisse.
- 2** Liigutage raseerimispaid ringikujuliste liigutustega mööda nahka.

*Märkus: Ärge tehke sirgjoonelisi liigutusi.*

- 3** Puhastage pardel pärast kasutamist (vt ptk „Puhastamine ja hooldus”).

### Märjalt raseerimine

Seda pardlit saate kasutada ka duši all või märjal näol, raseerides raseerimisvahu või -geeliga.

Raseerimisvahu või -geeliga raseerimisel järgige alltoodud samme.

- 1** Tehke nahk märjaks.
- 2** Määrige näonahale raseerimisvahu või -geeliga.

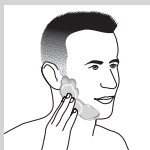



**3** Loputage pardlipsead kraani all, et kindlustada pardlipsea sujuv libisemine nahal.

**4** Lülitage pardel sisse.



**5** Liigutage raseerimispaid ringikujuliste liigutustega mööda nahka.

*Märkus: Loputage pardlit korrapäraselt kraanivee all, et see libiseks sujuvalt üle te naha.*

**6** Kuivatage nägu ja puhastage pardel pärast kasutamist hoolikalt (vt ptk „Puhastamine ja hooldus”).

*Märkus: Veenduge, et olete kogu vahu või geeli pardliit ära loputanud.*

### **Turbofunktsioon (ainult teatud mudelitel)**

Seade on varustatud Turbo või Turbo+ funktsiooniga, et raskesti ligipääsetavaid kohti oleks kerge raseerida.

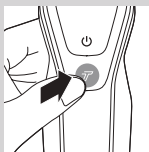

**1** Lülitage pardel sisse.

**2** Vajutage üks kord turbofunktsiooni turbo-nuppu, kui soovite raskesti ligipääsetavaid kohti kiiremini raseerida.

**3** Liigutage raseerimispaid ringikujuliste liigutustega mööda nahka.

*Märkus: Ärge tehke sirgjoonelisi liigutusi.*

**4** Turbofunktsiooni desaktiveerimiseks vajutage lihtsalt veel üks kord turbo-nuppu.



## Kinniklõpsatavate tarvikute kasutamine

*Märkus: Kaasasolevad tarvikud võivad erinevatel toodetel erineda. Karbil on näidatud teie seadmega kaasas olevad tarvikud.*

### Kinniklõpsatavate tarvikute eemaldamine või kinnitamine

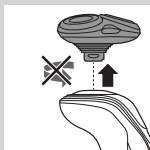

- 1** Veenduge, et seade on välja lülitatud.
- 2** Tõmmake tarvik seadme küljest ära.

*Märkus: Ärge keerake tarvikut, kui te seda seadme küljest lahti tõmbate.*

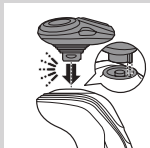

- 3** Lükake tarviku eend seadme ülemises osas olevasse süvendisse. Tarviku kinnitamiseks seadme külge suruge seda allapoole, kuni kuulete klõpsatust.

### Piirli kasutamine

Piirli võite kasutada põskhabeme ja vuntside hooldamiseks.

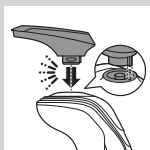

- 1** Veenduge, et seade on välja lülitatud.
- 2** Lükake tarviku eend seadme ülemises osas olevasse süvendisse. Piirli kinnitamiseks seadme külge suruge seda allapoole, kuni kuulete klõpsatust.

- 3** Lülitage seade sisse.

- 4** Nüüd võite piiramisega alustada.

- 5** Puhastage tarvik pärast kasutamist (vt ptk „Puhastamine ja hooldus”).



## Habemepiirli kasutamine

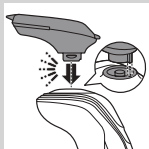

- 1 Veenduge, et seade on välja lülitatud.
- 2 Lükake tarviku eend seadme ülemises osas olevasse süvendisse. Tarviku kinnitamiseks seadme külge suruge seda allapoole, kuni kuulete klõpsatust.



## Habemepiirli kasutamine koos kammiga

Te võite kasutada habemepiirliit koos kammiga, et oma habet ühe kindlaksmääratud seadistuse, kuid ka erinevate pikkusseadete abil kujundada. Samuti saate seda kasutada selleks, et piirata mugavama raseerimise tagamiseks eelnevalt pikemaid karvu. Habemepiirli karvapikkuse seaded vastavad karvade pikkusele pärast lõikust ja jäävad vahemikku 1-5 mm.

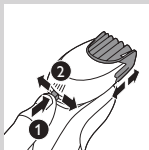

- 1 Lükake kamm seadme kummalgi küljel olevatesse juhtsoontesse, kuni kuulete klõpsatust.
- 2 Vajutage pikkuse selektorit ja lükake seda soovitud karvapikkuse valimiseks vasakule või paremale.



- 3 Lülitage seade sisse.
- 4 Nüüd saate oma habet kujundama hakata, liigutades tarvikut ülespoole õrnalt vajutades ja veendudes, et kammi esiosa oleks nahaga täielikus kontaktis.
- 5 Puhastage tarvik pärast kasutamist (vt ptk „Puhastamine ja hooldus”).

## Habemepiirli kasutamine ilma kammita

Võite kasutada habemepiirliit ilma kammita oma habeme, vuntside või põskhabeme piiramiseks või kuklaosa piiramiseks kuni 0,5 mm pikkuseks.

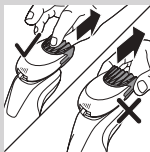

- 1** Tõmmake kamm tarviku küljest ära.

*Märkus: Haarake kammi keskosast ja tõmmake see tarviku küljest ära. Ärge tõmmake kammi külgedelt.*

- 2** Lülitage seade sisse.



- 3** Nüüd saate hakata piirama oma habet, vuntse, põskhabet või kuklaosa, liigutades habemepiirlit õrnalt surudes allapoole, hoides seda samal ajal täisnurga all vastu nahka.

- 4** Puhastage tarvik pärast kasutamist (vt ptk „Puhastamine ja hooldus”).

### Puhastusharja kasutamine

Kasutage pöörlevat puhastusharja oma tavalise puhastuskreemiga. Puhastushari eemaldab rasu ja mustuse - tulemuseks on terve ja rasuvaba nahk.

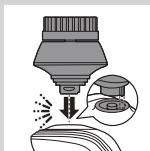

- 1** Lükake tarviku eend seadme ülemises osas olevasse süvendisse. Tarviku kinnitamiseks seadme külge suruge seda allapoole, kuni kuulete klõpsatust.



- 2** Niisutage tarvikut veega. Ärge kasutage seadet kuiva harjapeaga, sest see võib nahka ärritada.

*Nõuanne. Kasutage tarvikut enne raseerimist, et raseerimine oleks lihtne ja tulemus hügieenilisem.*

- 3** Niisutage nägu veega ja kandke näole puhastusvahendit.

- 4** Pange tarvik oma paremale põse vastu.



- 5** Lülitage seade sisse.

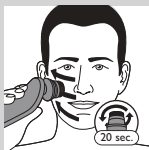

- 6** Liigutage tarvikut õrnalt üle naha nina juurest kõrva suunas. Ärge lükake otsikut liiga tugevasti vastu nahka - nii ei muutu protseduur ebamugavaks.

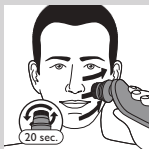

- 7** Pärast umbes 20 sekundit saate liikuda otsikuga vasakule põsele ja hakata puhastama oma näo teist poolt

Ettevaatust: Ärge puhastage silmade ümbruse tundlikku piirkonda.

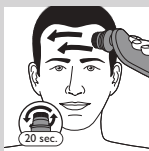

- 8** Pärast umbes 20 sekundit saate liikuda otsikuga laubale ja hakata laupa puhastama. Liigutage otsikud õrnalt suunaga vasakult paremale.

*Märkus: soovitame puhastamisega mitte liialdada ja ärge puhastage ühtki piirkonda kauem kui 20 sekundit.*



- 9** Pärast töötlemist loputage ja kuivatage nägu. Nüüd on teie nägu valmis järgmiseks igapäevase nahahoolduse etapiks.

- 10** Puhastage tarvik pärast kasutamist (vt ptk „Puhastamine ja hooldus”).

## Puhastamine ja hooldus

*Märkus: Kaasasolevad tarvikud võivad erinevatel toodetel erineda. Karbil on näidatud teie seadmega kaasas olevad tarvikud.*

## Pardli puhastamine SmartCleani süsteemis (ainult teatud mudelitel)



Lekkimise ärahoidmiseks ärge kallutage SmartCleani süsteemi.

*Märkus: Hoidke SmartCleani süsteemi kasutamiseks ettevalmistamisel kinni.*

*Märkus: Kui pesete pardlit SmartCleani süsteemis kord nädalas, peab SmartCleani kassetti vastu umbes kolm kuud.*

### Smartcleani süsteemi kasutamiseks ettevalmistamine

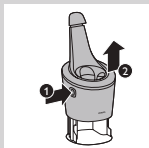

**1** Sisestage väike pistik SmartCleani süsteemi tagaküljele.

**2** Sisestage adapter seinakontakti.

**3** Vajutage SmartCleani süsteemi küljel olevat nuppu ja tõstke SmartCleani süsteemi ülemine osa üles.

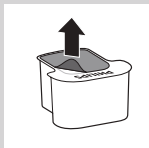

**4** Tõmmake kile puhastuskassetti küljest ära.



**5** Pange puhastuskassett SmartCleani süsteemi.





- 6** Suruge SmartCleani süsteemi ülemist osa tagasi allapoole, kuni kuulete klõpsatust.

### SmartCleani süsteemi kasutamine

Kontrollige alati enne pardli SmartCleani süsteemi panemist, et raputasite üleliigse vee sellest välja.

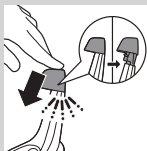

- 1** Vajutage ülemine kate alla, et saaksite pardli hoidjasse asetada (kuulete klõpsatust).

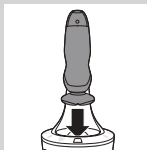

- 2** Hoidke pardlit tagurpidi hoidja kohal. Veenduge, et pardli esikülg on suunatud SmartCleani süsteemi poole.



- 3** Pange pardel hoidjasse, kallutage pardlit tahapoole ja vajutage pardli ühendamiseks alla ülemine kate, kuni kuulete klõpsatust.
- Aku sümbol vilgub aeglaselt pardli laadimise tähistamiseks.

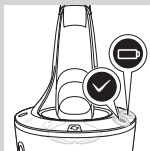
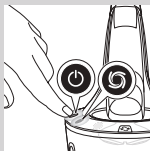

#### **4** Puhastusprogrammi käivitamiseks vajutage Smart Cleani süsteemi toitenuppu.

- Puhastusprogrammi ajal (mis kestab umbes 10 minutit), hakkab puhastussümbol vilkuma.
- Kui puhastusprogramm on lõppenud, jääb valmisoleku sümbol püsivalt põlema.
- Aku sümbol süttib ja jääb püsivalt põlema, näidates, et pardel on täis laetud. Selleks kulub umbes üks tund.

*Märkus: Kui te vajutate puhastusprogrammi toimimise ajal SmartCleani süsteemi sisse-välja lülitamise nuppu, katkeb programm. Sellisel juhul lõpetab puhastussümbol vilkumise.*

*Märkus: Kui te eemaldate puhastusprogrammi toimimise ajal adapteri seinakontaktist, katkeb programm.*

*Märkus: 30 minutit pärast laadimisetapi lõppu lülitub SmartCleani süsteem automaatselt välja.*

- #### **5** Selleks, et lasta pardlil kuivada, võite jätta selle kuni järgmise raseerimiseni SmartCleani süsteemi. Võite pardli ka SmartCleani süsteemist välja võtta, raputada sellelt vee maha, avada pardlipea ning lasta pardlil õhu käes kuivada.

### **SmartCleani süsteemi kasseti väljavahetamine**

Kui pesete pardlit SmartCleani süsteemis kord nädalas, peab SmartCleani kassetti vastu umbes kolm kuud.

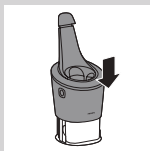
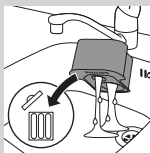
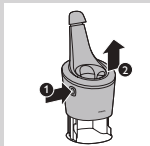

Vahetage puhastuskassett välja, kui asendamise sümbol vilgub oranžilt või te ei ole enam puhastustulemusega rahul. Kui kasutate SmartCleani süsteemi kord nädalas, peab SmartCleani kassett vastu umbes kolm kuud.

- 1** Vajutage SmartCleani süsteemi küljel olevat nuppu ja tõstke SmartCleani süsteemi ülemine osa üles.
- 2** Võtke tühi puhastuskassett SmartCleani süsteemist välja ja valage allesjäänud puhastusvedelik puhastuskassettist välja. Puhastusvedeliku võite lihtsalt valamust alla valada.
- 3** Visake tühi puhastuskassett minema.
- 4** Võtke uus puhastuskassett pakendist välja ja tõmmake kile kasseti küljest ära.
- 5** Pange uus puhastuskassett SmartCleani süsteemi.
- 6** Suruge SmartCleani süsteemi ülemist osa tagasi allapoole, kuni kuulete klõpsatust.

## Pardli puhastamine kraani all

Optimaalse raseerimisjõudluse tagamiseks puhastage pardlit pärast igit raseerimist.

Olge tulise veega ettevaatlik. Kontrollige alati, et vesi ei oleks liiga tuline, vastasel korral võite käsi põletada.

Ärge kunagi kuivatage pardlipead käteräti või salvrätikuga, sest nii võite raseerimispäid rikkuda.



- 1** Loputage pardlipead lühikest aega sooja kraanivee all.

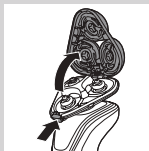

- 2** vajutage vabastusnupule ja avage pardlipea.

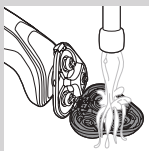

- 3** Loputage raseerimispea hoidjat sooja kraanivee all 30 sekundit.

- 4** Raputage liigne vesi hoolikalt ära ja laske raseerimispea hoidjal kuivada.

- 5** Sulgege lõikepea hoidja (kuuletee klõpsatust).

### Põhjalik puhastamismeetod



Veenduge, et seade on välja lülitatud.

- 1** vajutage vabastusnupule ja avage pardlipea.



- 2** Tõmmake raseerimispea hoidja pardlipea alumise osa küljest ära.

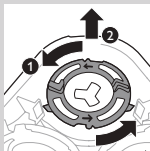

- 3** Keerake lukustusrõngaid vastupäeva ja eemaldage need seejärel.

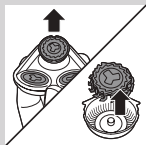

- 4** Eemaldage raseerimispead raseerimispea hoidja küljest. Iga raseerimispea koosneb lõiketerast ja juhtvõrest.

*Märkus: Ärge puhastage samaaegselt rohkem kui ühte lõiketera ja juhtvõret korraga, sest need moodustavad ühtiva komplekti. Kui peaksite juhuslikult panema lõiketera valesse raseerimisvõresse, siis võib optimaalne raseerimisjõudlus taastuda alles mõne nädala pärast.*

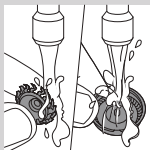

- 5** Puhastage lõiketera ja juhtvõre kraani all.

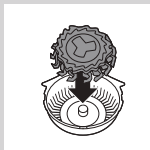

- 6** Pärast puhastamist pange lõiketera tagasi võre külge.

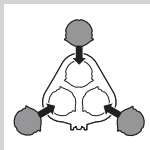

- 7** Pange raseerimispead tagasi raseerimispea hoidja külge.

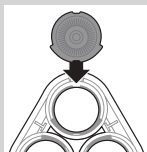

*Märkus: Veenduge, et raseerimispeade eendid kinnituksid korralikult pardlipea-hoidja soontesse.*

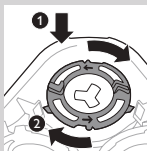

**8** Pange lukustusrõngad raseerimispea hoidjasse tagasi ja keerake neid päripäeva.

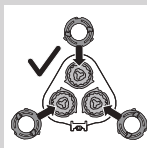

- Igal lukustusrõngal on kaks soont ja kaks eendit, mis sobivad täpselt raseerimispea hoidja eenditesse ja soontesse.

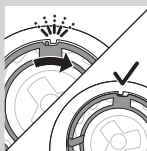

- Keerake rõngast päripäeva, kuni kuulete klõpsatust ja rõngas on fikseeritud.

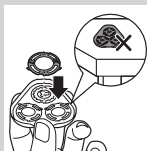

*Märkus: raseerimispea tagasipanemisel ja lukustusrõngaste uuesti kinnitamisel hoidke raseerimispea hoidjat käes. Ärge pange raseerimispea hoidjat selle toimingu ajal pinnale, sest see võib põhjustada kahjustusi.*



- 9** Pange raseerimispea hoidja hing tagasi pardlipea pilusse. Sulgege raseermispea hoidja (klõpsatus! ).

## Kinniklõpsatavate tarvikute puhastamine

Ärge kunagi kuivatage piirlit või habemepiirlit käteräti või salvrätikuga, sest need võivad piirli hambaid kahjustada.

### Piirli puhastamine

Puhastage piirlit pärast iga kasutuskorda.

- 1** Lülitage külgepandud piirliga seade sisse.
- 2** Loputage piirlit veidi aega kuuma kraanivee all.
- 3** Lülitage pardel pärast puhastamist välja.
- 4** Raputage liigne vesi ettevaatlikult ära ja laske piirilil kuivada.

*Nõuanne. Piirli optimaalse jõudluse tagamiseks määrige piirli hambaid iga kuue kuu tagant tilga õmblusmasinaõliga.*

### Habemepiirli puhastamine

Puhastage habemepiirlit pärast iga kasutuskorda.

- 1** Tõmmake kamm habemepiirli küljest lahti.

*Märkus: Haarake kammi keskosast ja tõmmake see tarviku küljest ära. Ärge tõmmake kammi külgedelt.*

- 2** Lülitage seade sisse.

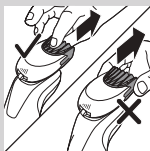
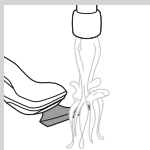

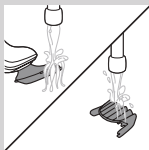

**3** Loputage habemepiirlit ja kammi veidi aega eraldi kuuma vee all.

**4** Lülitage pardel pärast puhastamist välja.

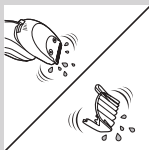

**5** Raputage liigne vesi ettevaatlikult maha ning laske habemepiirilil ja kammil kuivada.

*Nõuanne. Piirli optimaalse jõudluse tagamiseks määrige piirli hambaid iga kuue kuu tagant tilga õmblusmasinaõliga.*

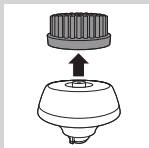

### Puhastusharja puhastamine

Puhastage puhastusharja pärast iga kasutuskorda.

**1** Veenduge, et seade on välja lülitatud.

**2** Võtke harjapea aluselt.



**3** Puhastage mõlemad osad põhjalikult sooja vee ja õrnatoimelise seebiga.



**4** Kuivatage puhastushari käterätikuga.



## Hoiundamine



*Märkus: Kaasasolevad tarvikud võivad erinevatel toodetel erineda. Karbil on näidatud teie seadmega kaasas olevad tarvikud.*

*Märkus: Soovitame teil lasta seadmepõl ja selle tarvikutel ära kuivada enne, kui panete neile kaitsvad katted peale ja paigutate pardli kotti.*

- Pange pardlipeale kaitsev kate peale, et kaitsta seda mustuse kogunemise eest.
- Hoiustage pardlit kompleksisolevas kotis.

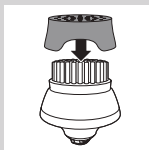

- Pange puhastusharjale kaitsev kate peale, et kaitsta seda mustuse kogunemise eest.

## Osade vahetamine

### Puhastusharja pea asendamine

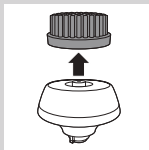

- Juhul, kui harjased on deformeerunud või kahjustatud, tuleks puhastusharja pea iga kolme kuu tagant välja vahetada.

## Raseerimispeade vahetamine

Maksimaalse raseerimisjõudluse saavutamiseks soovime raseerimispeaid vahetada iga kahe aasta tagant.

### Asendamise meeldetuletus

Pardlipea sümboli süttimine annab märku, et raseerimispead tuleb välja vahetada. Kahjustatud raseerimispea asendage kohe. Asendage raseerimispead ainult originaalsete Philipsi raseerimispeadega nagu kirjeldatud peatükis "Tarvikute tellimine".

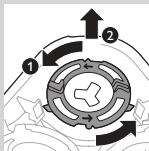
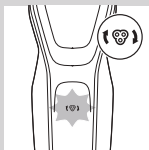

- 1** Pärast pardli väljalülitamist jääb pardlipea sümbol püsivalt põlema, et anda märku vajadusest raseerimispead välja vahetada.
- 2** vajutage vabastusnupule ja avage pardlipea.
- 3** Tõmmake raseerimispea hoidja pardlipea alumise osa küljest ära.
- 4** Keerake lukustusrõngaid vastupäeva ja eemaldage need seejärel.

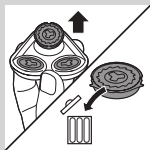

- 5** Asendage raseerimispead ainult originaalsete Philipsi SH90 raseerimispeadega.

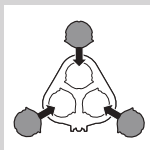

- 6** Pange hoidjasse uued raseerimispead.

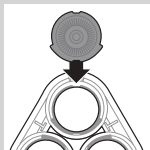

*Märkus: Veenduge, et raseerimispeade eendid kinnituksid korralikult raseerimispea hoidja soontesse.*

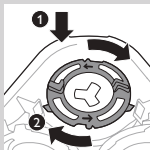

- 7** Pange lukustusrõngad raseerimispeadele tagasi ja keerake neid päripäeva.

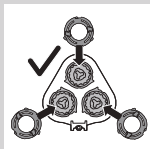

- Igal lukustusrõngal on kaks soont ja kaks eendit, mis sobivad ideaalselt raseerimispea hoidja eenditesse ja soontesse.

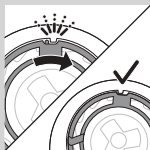

- Keerake rõngast päripäeva, kuni kuulete klõpsatust ja rõngas on fikseeritud.

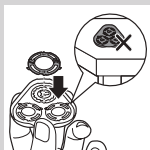

*Märkus: raseerimispea tagasipanemisel ja lukustrõngaste uuesti kinnitamisel hoidke raseerimispea hoidjat käes. Ärge pange raseerimispea hoidjat selle toimingu ajal pinnale, sest see võib põhjustada kahjustusi.*

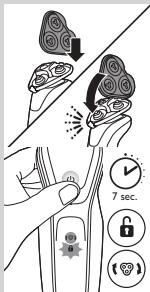

- 8 Pange raseerimispea hoidja hing tagasi pardlipea pilusse. Sulgege raseerimispea hoidja (klõpsatus!).
- 9 Asendamise meeldetuletuse ümberseadistamiseks hoidke sisse-/väljalülitamise nuppu umbes seitse sekundit all.

## Tarvikute tellimine

Tarvikute või varuosade ostmiseks külastage veebilehte [www.shop.philips.com/service](http://www.shop.philips.com/service) või pöörduge oma Philipsi edasimüüja poole. Võite samuti ühendust võtta oma riigi Philipsi klienditeeninduskeskusega (vt kontaktandmeid üleilmselt garantiilehelt).

Saadaval on järgmised osad:

- adapter HQ8505,
- SH50 Philipsi raseerimispead
- HQ110 Philipsi raseerimispeade puhastamise piserdusvedelik
- RQ111 Philipsi habemepiirel
- RQ585 Philipsi puhastushari
- RQ560, RQ563 Philipsi puhastusharja pead
- JC301, JC302, JC303, JC304, JC305 puhastuskassett

*Märkus: Tarvikute kättesaadavus võib riigiti erineda.*

### Raseerimispead

- Soovitame raseerimispeaid vahetada iga kahe aasta tagant. Alati asendage raseerimispead originaalsete Philipsi SH50 raseerimispeadega.



### Ringlussevõtt



- See sümbol tähendab, et seda toodet ei tohi visata tavaliste olmejäätmete hulka (2012/19/EL).



- See sümbol tähendab, et toode sisaldab sisseehitatud laetavat akut, mida ei tohi visata tavaliste olmejäätmete hulka (2006/66/EÜ). Soovitame teil tungivalt viia toode ametlikku kogumispunkti või Philipsi hoolduskeskusesse, et lasta laetav aku asjatundjal eemaldada.
- Järgige oma riigi elektriliste ja elektrooniliste toodete ning laetavate akude lahuskogumist reguleerivaid eeskirju. Õigel viisil kasutusest kõrvaldamine aitab ära hoida võimalikke kahjulikke tagajärgi keskkonnale ja inimese tervisele.

## Pardli laetava aku eemaldamine

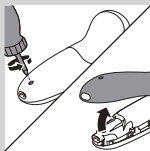

Võtke laetav aku seadmest välja ainult siis, kui kõrvaldate pardli kasutusest. Veenduge selles, et aku oleks eemaldamisel täiesti tühi.

Ettevaatust, aku klemmiribade ääred on teravad.

**1** Eemaldage tagapaneelil olev kruvi kruvikeeraja abil. Seejärel eemaldage tagapaneel.

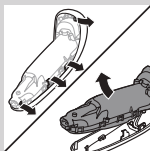

**2** Painutage konksud külje peale ja võtke toiteallikas välja.

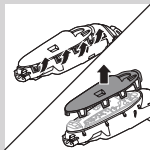

**3** Murdke lukustusklambrid katki ja eemaldage toiteallika esipaneel.

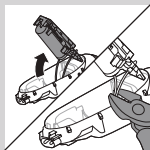

**4** Võtke akupesa välja ja lõigake akuklemmid lõiketangidega läbi.

## Garantii ja tugi

Kui vajate teavet või abi, külastage Philipsi veebilehte **[www.philips.com/support](http://www.philips.com/support)** või lugege läbi üleilmne garantiileht.

## Garantiipiirangud

Raseerimispeade (nii lõiketerade kui ka juhtvõrede) asendamine pole rahvusvahelise garantiitingimustega reguleeritud, sest need on kuluvad osad.

## Veaotsing

Selles peatükis võetakse kokku kõige levinumad probleemid, mis seadmega juhtuda võivad. Kui te ei suuda alljärgneva teabe abil ise probleemi lahendada, külastage veebilehte **[www.philips.com/support](http://www.philips.com/support)**, kus on loetelu korduma kippuvatest küsimustest, või võtke ühendust oma riigi klienditeeninduskeskusega.

Probleem	Võimalik põhjus	Lahendus
Miiks pardel ei aja habet nii hästi nagu varem?	Raseerimispead on kahjustatud või kulunud.	Asendage raseerimispead (vt ptk „Asendamine”).
	Karvad või mustus on raseerimispead ummistanud.	Puhastage raseerimispead, järgides põhjaliku puhastusmeetodi samme (vt ptk „Puhastamine ja hooldus”).
Pardel ei tööta, kui ma vajutan toitenuppu.	Pardel on ikka veel vooluvõrku ühendatud. Ohutuse tagamiseks saab seda ainult juhtmevabalt kasutada.	Eemaldage pardel vooluvõrgust ja vajutage pardli sisselülitamiseks sissevälja nuppu (vt lõiku “võtke kasutamiseks meeldetuletus”).
	Laetav aku on tühi.	Laadige aku (vt ptk „Laadimine”).

Probleem	Võimalik põhjus	Lahendus
	Reisilukk on aktiveeritud.	Reisiluku väljalülitamiseks vajutage kolme sekundi jooksul toitenuppu.
	Pardlipea on sellisel määral määrdunud või kahjustunud, et mootor ei hakka tööle.	Puhastage raseerimispead või asendage need (vt ptk „Puhastamine ja hooldus” ning „Asendamine”).
Pardel pole pärast SmartCleani süsteemiga puhastamist täiesti puhas.	Te ei asetanud pardlit korralikult SmartCleani süsteemi, seega puudub SmartCleani süsteemi ja pardli vahel elektriühendus.	Suruge ülemist katet allapoole, kuni kuulete klõpsatust, et tagada õige ühendus pardli ja SmartCleani süsteemi vahel.
	Puhastuskassett on tühi. Asendamise sümbol hakkab vilkuma, andes märku, et puhastuskassett tuleb välja vahetada.	Pange uus puhastuskassett SmartCleani süsteemi (vt ptk „Puhastamine ja hooldus”).
	Te ei kasuta originaalset Philipsi puhastuskassetti.	Kasutage ainult originaalseid Philipsi puhastuskassette.



Probleem	Võimalik põhjus	Lahendus
Vesi lekib pardli põhjast.	Puhastamise ajal võib koguneda vesi pardli sisekorpuse ja väliskesta vahele.	See on normaalne ega ole ohtlik, sest kogu elektroonika on pardli sees olevas hermeetiliselt suletud toiteallikas.
Kui vajutan toitenuppu, ei hakka SmartCleani süsteem tööle.	SmartCleani süsteem pole elektrivõrku ühendatud.	Sisestage väike pistik SmartCleani süsteemi ja adapter seinakontakti.
Pärast laadimist SmartCleani süsteemis pole pardel täielikult laetud.	Te ei asetanud pardlit korralikult SmartCleani süsteemi.	Veenduge, et lükkate pardlit SmartCleani süsteemi seni, kuni see oma kohale lukustub ja vajutate seejärel alla ülemise katte.
Ma vahetasin raseerimispead välja, kuid asendamise meeldetuletust kuvatakse endiselt.	Te pole pardlit lähtestanud.	Lähtestage pardel, vajutades toitenuppu umbes seitsme sekundi jooksul (vt ptk „Asendamine”).
Ootamatult ilmus ekraanile raseerimispea sümbol.	See sümbol on asendamise meeldetuletus.	Asendage raseerimispead (vt ptk „Asendamine”).
Ninakarvade piirel kisub karvu.	Te liigutate seadet liiga kiiresti.	Ärge seadet liiga kiiresti liigutage.

Probleem	Võimalik põhjus	Lahendus
Ninakarvade piirel ei tööta.	Piirlipea lõiketera on väga määrdunud, näiteks seetõttu, et veidi lima on lõiketera külge kuivanud.	Puhastage lõiketera loputades seda kraani all kuuma veega. Lülitage seade sisse ja loputage lõiketera veel kord, et eemaldada kõik allesjäänud karvad.  Kui ninakarvade piiri loputamine kraani all ei kõrvalda lõiketera ummistumist, hoidke lõiketera paar minutit sooja veega täidetud klaasis. Seejärel lülitage seade sisse ja loputage seda kraani all.

## Uvod

Čestitamo na kupnji i dobro došli u Philips!  
Kako biste u potpunosti iskoristili podršku koju nudi tvrtka Philips, registrirajte svoj proizvod na:  
**[www.philips.com/welcome](http://www.philips.com/welcome)**.

## Opći opis (Sl. 1)

- 1 Zaštitna kapica nastavka s četkom za čišćenje (samo neki modeli)
- 2 Nastavak s četkom za čišćenje koji se lako pričvršćuje pritiskom (samo neki modeli)
- 3 Češalj za nastavak za oblikovanje brade (samo neki modeli)
- 4 Nastavak za oblikovanje brade koji se pričvršćuje pritiskom (samo neki modeli)
- 5 Nastavak za podrezivanje koji se pričvršćuje pritiskom (samo neki modeli)
- 6 Zaštitna kapica jedinice za brijanje (samo neki modeli)
- 7 Jedinica za brijanje koja se pričvršćuje pritiskom
- 8 Gumb za uključivanje/isključivanje
- 9 Gumb Turbo (samo neki modeli)
- 10 Drška
- 11 Utičnica za mali utikač
- 12 Indikator napunjenosti baterije s 1 diodom
- 13 Indikator napunjenosti baterije s 3 diode
- 14 Simbol za iskopčavanje kabela
- 15 Simbol putnog zaključavanja
- 16 Podsjetnik za zamjenu
- 17 Podsjetnik za čišćenje
- 18 Spremnik za čišćenje za sustav SmartClean
- 19 Sustav SmartClean (samo neki modeli)
- 20 Poklopac sustava SmartClean
- 21 Gumb za uključivanje/isključivanje
- 22 Simbol baterije

- 23 Simbol čišćenja
- 24 Simbol zamjene
- 25 Simbol spremnosti
- 26 Adapter
- 27 Mali utikač
- 28 Torbica (samo neki modeli)

**Napomena:** *Priloženi dodatni pribor može se razlikovati ovisno o proizvodu. Na kutiji su prikazani proizvodi isporučeni s aparatom.*

## Važne sigurnosne informacije

Prije uporabe aparata i nastavaka pažljivo pročitajte ove važne informacije i spremite ih za buduće potrebe. Nastavci se mogu razlikovati ovisno o modelu proizvoda.

### Opasnost

- Pazite da adapter uvijek bude suh.

### Upozorenje

- Adapter sadrži transformator. Nikada ne zamjenjujte adapter nekim drugim jer je to opasno.
- Ovaj aparat mogu upotrebljavati djeca iznad 8 godina starosti i osobe sa smanjenim fizičkim, senzornim ili mentalnim sposobnostima te osobe koje nemaju dovoljno iskustva i znanja, pod uvjetom da su pod nadzorom ili da su primili upute u vezi rukovanja aparatom na siguran način te razumiju moguće opasnosti. Djeca se ne smiju igrati aparatom. Ako nisu pod nadzorom, djeca ne smiju čistiti aparat ili ga održavati.
- Uvijek isključite aparat za brijanje iz napajanja prije čišćenja pod mlazom vode.
- Aparat obavezno provjerite prije uporabe. Nemojte koristiti aparat ako je oštećen jer biste se mogli ozlijediti. Oštećeni dio obavezno zamijenite originalnim.





## Pažnja

- Sustav za čišćenje ili postolje za punjenje nikada nemojte uranjati u vodu niti ispirati pod mlazom vode.
- Za ispiranje aparata za brijanje nikada ne koristite vodu temperature više od 80 °C.
- Aparat koristite isključivo za svrhu kojoj je namijenjen, kao što je prikazano u korisničkom priručniku.
- Iz higijenskih razloga, aparat bi trebala koristiti samo jedna osoba.
- Kako biste spriječili nepopravljivo oštećenje aparata, adapter nemojte umetati u zidne utičnice u koje su umetnuti ili u koje su bili umetnuti električni osvježivači zraka niti blizu takvih utičnica.
- Za čišćenje aparata nemojte nikada koristiti zračni mlaz, spužvice za ribanje, abrazivna sredstva za čišćenje ili agresivne tekućine poput benzina ili acetona.
- Ako ste uz aparat za brijanje dobili i sustav za čišćenje, obavezno koristite originalnu tekućinu za čišćenje tvrtke Philips (u spremniku ili bočici, ovisno o vrsti sustava za čišćenje).
- Sustav za čišćenje uvijek stavljajte na stabilnu, ravnu i vodoravnu površinu kako biste spriječili curenje tekućine.
- Ako vaš sustav za čišćenje koristi spremnik za čišćenje, uvijek provjerite da odjeljak za spremnik bude zatvoren prije uporabe sustava za čišćenje ili punjenja aparata za brijanje.
- Kad je sustav za čišćenje spreman za uporabu, nemojte ga pomicati kako ne bi došlo do curenja tekućine za čišćenje.
- Voda može kapati iz utičnice na dnu aparata prilikom pranja. To je normalno i potpuno bezopasno jer je sva elektronika aparata zaštićena u zatvorenoj jedinici za napajanje unutar aparata za brijanje.

### Elektromagnetska polja (EMF)

- Ovaj aparat tvrtke Philips sukladan je svim primjenjivim standardima i propisima koji se tiču izloženosti elektromagnetskim poljima.

### Općenito

- Aparat za brijanje je vodootporan. Pogodan je za uporabu u kadi ili pod tušem te za pranje pod mlazom vode. Iz sigurnosnih razloga aparat za brijanje se može koristiti samo bežično.
- Aparat je pogodan za napone između 100 i 240 V.
- Adapter za napajanje pretvara napon od 100 - 240 V u siguran niski napon manji od 24 V.
- Maksimalna razina buke:  $L_c = 69 \text{ dB (A)}$



## Zaslon

### Punjenje

#### Indikator napunjenosti baterije s 3 diode

- Punjenje traje približno 1 sat
- Brzo punjenje: Kada se aparat priključi na napajanje, indikatori napunjenosti baterije počinju kontinuirano svijetliti jedan za drugim. Kada aparat sadrži dovoljno energije za jedno brijanje, donji indikator napunjenosti baterije sporo bljeska.
- Ako aparat ostavite priključen na napajanje, punjenje će se nastaviti. Najprije donji indikator počinje bljeskati, a zatim postojano svijetliti, što znači da se aparat puni. Nakon njega drugi počinje bljeskati, a zatim postojano svijetliti i tako dalje sve dok se aparat potpuno ne napuni.

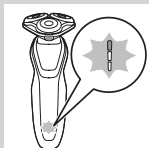

## Indikator napunjenosti baterije s 1 diodom

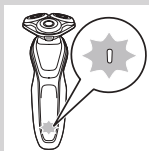

- Punjenje traje približno 1 sat.
- Brzo punjenje: Kada aparat ne sadrži dovoljno energije za jedno brijanje, indikator napunjenosti baterije brzo bljeska. Kada indikator napunjenosti baterije počne sporo bljeskati, aparat sadrži dovoljno energije za jedno brijanje.
- Ako aparat ostavite priključen na napajanje, punjenje će se nastaviti. Kako bi se naznačilo da se aparat puni, indikator napunjenosti baterije sporo bljeska.

## Baterija je potpuno napunjena

*Napomena: Ovaj aparat može se koristiti samo bez kabela.*

*Napomena: Kada je baterija puna, zaslon će se automatski isključiti nakon 30 minuta. Ako tijekom punjenja pritisnete gumb za uključivanje/isključivanje, simbol za iskopčavanje kabela bljeskat će bijelo kako bi vas podsjetio da aparat morate iskopčati iz napajanja.*

- Kada je baterija potpuno napunjena, sve diode indikatora napunjenosti baterije kontinuirano svijetle.
- Indikator napunjenosti baterije s 3 diode

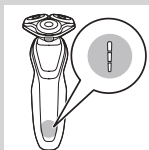

- Indikator napunjenosti baterije s 1 diodom

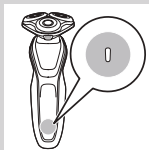

## Baterija je gotovo prazna

---

Kada je baterija gotovo prazna, indikator napunjenosti baterije bljeska narančasto.

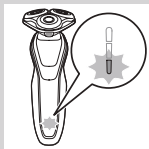

- Indikator napunjenosti baterije s 3 diode

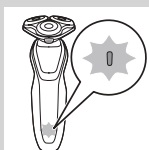

- Indikator napunjenosti baterije s 1 diodom

## Preostali kapacitet baterija

---

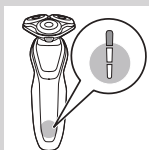

### Indikator napunjenosti baterije s 3 diode

- Preostali kapacitet baterije naznačen je indikatorima napunjenosti baterije koji kontinuirano svijetle.

## Podsjetnik za iskopčavanje kabela

---



- Aparat ima podsjetnik za iskopčavanje kabela. Simbol za iskopčavanje kabela počeo će bljeskati kako bi vas podsjetio da iz aparata morate iskopčati adapter kako biste aparat mogli uključiti.



## Podsjetnik za čišćenje

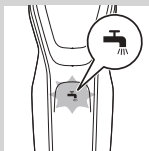

Za učinkovitije brijanje aparat očistite nakon svake uporabe.

- Kada isključite aparat za brijanje, podsjetnik za čišćenje bljeskat će kako bi vas podsjetio da trebate očistiti aparat.

## Putno zaključavanje

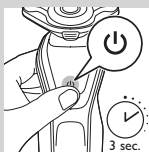

Aparat za brijanje možete zaključati kada putujete. Takvo zaključavanje sprečava slučajno uključivanje aparata.

### Aktiviranje putnog zaključavanja

- 1** Za uključivanje putnog zaključavanja gumb za uključivanje/isključivanje držite pritisnutim 3 sekunde.

- Prilikom aktivacije putnog zaključavanja simbol putnog zaključavanja kontinuirano svijetli. Kada se putno zaključavanje aktivira, simbol putnog zaključavanja bljeska.



### Deaktiviranje putnog zaključavanja

- 1** Gumb za uključivanje/isključivanje držite pritisnutim 3 sekunde.

- Simbol putnog zaključavanje bljeska, a zatim stalno svijetli.

Aparat za brijanje sada je spreman za uporabu.

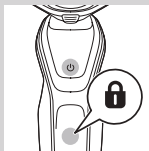

## Zamjena glava za brijanje



Za održavanje najboljih radnih značajki savjetujemo vam da glave za brijanje mijenjate svake dvije godine.

- Aparat je opremljen podsjetnikom za zamjenu koji vas podsjeća da zamijenite glave za brijanje. Podsjetnik za zamjenu kontinuirano svijetli.

**Napomena:** Nakon zamjene glava za brijanje podsjetnik za zamjenu trebate ponovo postaviti tako da gumb za uključivanje/isključivanje držite pritisnutim 7 sekundi.

## Postavka Turbo (samo neki modeli)

Aparat ima postavku Turbo ili Turbo+. Ta postavka namijenjena je bržem i intenzivnijem brijanju te olakšava brijanje teško dostupnih područja.

### Aktivacija postavke Turbo

- 1 Kako biste aktivirali postavku Turbo, jednom pritisnite gumb Turbo.

### Deaktivacija postavke Turbo

- 1 Kako biste deaktivirali postavku Turbo, jednostavno ponovo pritisnite gumb Turbo.

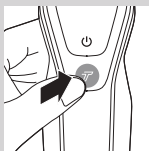

## Punjenje

Punjenje traje približno 1 sat.

**Napomena:** Ovaj aparat može se koristiti samo bez kabela.

Aparat za brijanje napunite prije prve uporabe i kada zaslom naznači da je baterija gotovo prazna.

## Punjenje pomoću adaptera

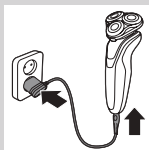

- 1 Umetnite mali utikač u aparat, a adapter u zidnu utičnicu.

## Punjenje u sustavu SmartClean (samo neki modeli)

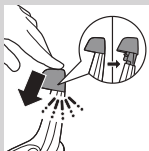

- 1 Mali utikač ukopčajte u sustav SmartClean.
- 2 Adapter priključite u zidnu utičnicu.
- 3 Pritisnite gornji poklopac kako biste aparat za brijanje mogli staviti u držač ("klik").

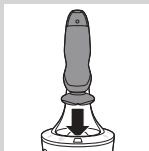

- 4 Držite aparat za brijanje naopako iznad držača. Pazite da prednji dio aparata za brijanje bude okrenut prema sustavu SmartClean.

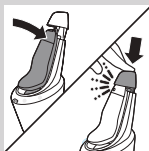

- 5 Stavite aparat za brijanje u držač, nagnite aparat za brijanje natrag i pritisnite gornji poklopac kako biste priključili aparat za brijanje ("klik").
- Simbol baterije sporo bljeska naznačujući da se aparat za brijanje puni.

## Uporaba aparata za brijanje

### Uključivanje/isključivanje aparata

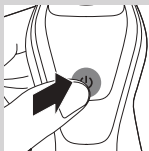

- 1** Kako biste uključili aparat, jednom pritisnite gumb za uključivanje/isključivanje.
- 2** Kako biste isključili aparat, jednom pritisnite gumb za uključivanje/isključivanje.
  - Indikator napunjenosti baterije s 3 diode: zaslon će se uključiti na nekoliko sekundi i prikazati preostali kapacitet baterije.

### Brijanje

#### Razdoblje prilagodbe kože

Prvih nekoliko brijanja možda neće donijeti očekivane rezultate i koža se može čak malo nadražiti. To je normalno. Vašoj koži i bradi treba vremena da se prilagode novom sustavu brijanja. Savjetujemo vam da se redovito brijete tri tjedna (barem 3 puta tjedno) kako biste koži omogućili da se privikne na novi aparat za brijanje.

*Napomena: Ovaj aparat može se koristiti samo bez kabela.*

- 1** Uključite aparat.
- 2** Pomičite glave za brijanje po koži kružnim pokretima.

*Napomena: Nemojte oblikovati pravocrtne pokrete.*



- 3** Aparat za brijanje očistite nakon uporabe (pogledajte poglavlje "Čišćenje i održavanje").

## Mokro brijanje

Ovaj aparat za brijanje možete koristiti i pod tušem ili na mokrom licu uz pjenu ili gel za brijanje.

Za brijanje s pjenom ili gelom za brijanje slijedite korake u nastavku:



**1** Nanesite malo vode na kožu.

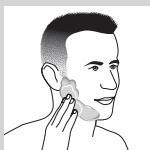

**2** Nanesite pjenu ili gel za brijanje na kožu.



**3** Jedinicu za brijanje isperite pod mlazom vode kako bi mogla glatko kliziti po koži.

**4** Uključite aparat za brijanje.



**5** Pomičite glave za brijanje po koži kružnim pokretima.

*Napomena: Aparat za brijanje redovito isperite pod mlazom vode kako bi i dalje glatko klizio po koži.*

**6** Osušite lice i temeljito očistite aparat za brijanje nakon uporabe (pogledajte poglavlje "Čišćenje i održavanje").

*Napomena: Pazite da s aparata za brijanje odstranite svu pjenu ili gel za brijanje.*

## Postavka Turbo (samo neki modeli)

Aparat ima postavku Turbo ili Turbo+ za lako brijanje teško dostupnih područja.

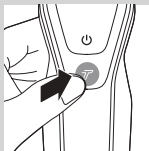

- 1** Uključite aparat za brijanje.
- 2** Jednom pritisnite gumb Turbo kako biste uključili postavku Turbo ako želite brže obrijati teško dostupna područja.



- 3** Pomičite glave za brijanje po koži kružnim pokretima.

*Napomena: Nemojte oblikovati pravocrtno pokrete.*

- 4** Kako biste deaktivirali postavku Turbo, jednostavno jednom pritisnite gumb Turbo.

## Uporaba nastavaka koji se pričvršćuju pritiskom

*Napomena: Priloženi dodatni pribor može se razlikovati ovisno o proizvodu. Na kutiji su prikazani proizvodi isporučeni s aparatom.*

### Postavljanje ili odvajanje nastavaka koji se pričvršćuju pritiskom

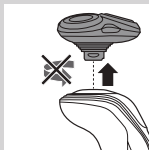

- 1** Provjerite je li aparat isključen.
- 2** Nastavak povucite s aparata.

*Napomena: Nemojte okretati nastavak prilikom povlačenja s aparata.*



- 3 Jezičac nastavka umetnite u utor na gornjem dijelu aparata. Zatim pritisnite nastavak kako biste ga pričvrstili na aparat ("klik").

### Uporaba nastavka za podrezivanje

Nastavak za podrezivanje možete koristiti za podrezivanje zalizaka i brkova.

- 1 Provjerite je li aparat isključen.



- 2 Jezičac nastavka umetnite u utor na gornjem dijelu aparata za brijanje. Nastavak za podrezivanje zatim pritisnite kako biste ga pričvrstili na aparat ("klik").

- 3 Uključite aparat.

- 4 Sada možete početi s podrezivanjem.

- 5 Nastavak očistite nakon uporabe (pogledajte poglavlje "Čišćenje i održavanje").



### Uporaba nastavka za oblikovanje brade

- 1 Provjerite je li aparat isključen.

- 2 Jezičac nastavka umetnite u utor na gornjem dijelu aparata. Zatim pritisnite nastavak kako biste ga pričvrstili na aparat ("klik").

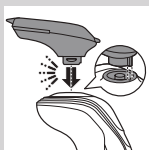

### Uporaba nastavka za oblikovanje brade s češljem

Nastavak za oblikovanje brade možete koristiti s pričvršćenim češljem kako biste oblikovali bradu pri fiksnoj postavci, ali i pri različitim postavkama duljine. Možete ga koristiti i za prethodno podrezivanje duljih dlačica prije brijanja kako bi brijanje bilo ugodnije. Postavke duljine dlačica na nastavku za oblikovanje brade odgovaraju duljini dlačica nakon podrezivanja i između su 1 i 5 mm.



- 1** Češalj gurnite izravno u vodilice s obje strane nastavka ("klik").

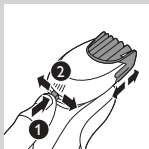

- 2** Pritisnite regulator duljine i zatim ga gurnite ulijevo ili udesno kako biste odabrali željenu postavku duljine.

- 3** Uključite aparat.



- 4** Sada možete započeti oblikovanje brade **pomicanjem nastavka prema gore uz blagi pritisak, pazeći da prednji dio češlja potpuno dodiruje kožu.**

- 5** Nastavak očistite nakon uporabe (pogledajte poglavlje "Čišćenje i održavanje").

### Uporaba nastavka za oblikovanje brade bez češlja

Nastavak za oblikovanje brade možete koristiti bez češlja kako biste oblikovali bradu, brkove, zaliske ili liniju uz vrat na duljinu od 0,5 mm.

- 1** Povucite češalj s nastavka.

*Napomena: Uhvatite češalj na sredini kako biste ga povukli s nastavka. Nemojte povlačiti češalj držeći ga za krajeve.*

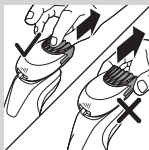

- 2** Uključite aparat.



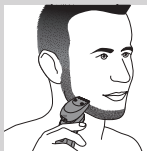

- 3 Sada možete započeti oblikovanje brade, brkova, zalizaka ili linije uz vrat tako da pomičete nastavak za oblikovanje prema dolje uz blagi pritisak i držeći ga pod pravim kutom u odnosu na kožu.

- 4 Nastavak očistite nakon uporabe (pogledajte poglavlje "Čišćenje i održavanje").

### Uporaba nastavka s četkom za čišćenje

Koristite nastavak s rotirajućom četkom za čišćenje s dnevnom kremom za čišćenje. Nastavak s četkom za čišćenje uklanja masnoću i prljavštinu, što pomaže u održavanju kože zdravom i bez masnoće.

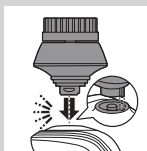

- 1 Jezičac nastavka umetnite u utor na gornjem dijelu aparata. Zatim pritisnite nastavak kako biste ga pričvrstili na aparat ("klik").

- 2 Navlažite nastavak vodom. Aparat nemojte koristiti sa suhom glavom četke jer time biste mogli nadražiti kožu.

*Savjet: Koristite nastavak prije brijanja kako biste olakšali brijanje i postigli bolje higijenske rezultate brijanja.*



- 3 Navlažite lice vodom i nanesite sredstvo na čišćenje na lice.

- 4 Postavite nastavak na desni obraz.

- 5 Uključite aparat.

- 6 Nježno pomičite nastavak preko kože od nosa prema uhu. Kako bi tretman bio ugodan, nemojte previše snažno pritiskati nastavak na kožu.

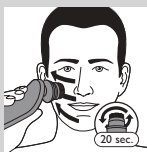

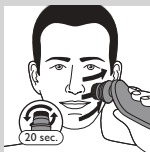

- 7** Nakon približno 20 sekundi možete premjestiti nastavak na lijevi obraz i započeti čišćenje tog dijela lica.

Oprez: Nemojte čistiti osjetljiva područja oko očiju.

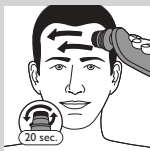

- 8** Nakon približno 20 sekundi možete premjestiti nastavak na čelo i započeti čišćenje tog dijela lica. Nježno pomičite nastavak slijeva nadesno.

*Napomena: Savjetujemo vam da ne pretjerujete s čišćenjem i da jedno područje ne čistite duže od 20 sekundi.*



- 9** Nakon tretmana isperite i obrišite lice. Lice je sada spremno za sljedeći korak svakodnevne rutine njege kože.

- 10** Nastavak očistite nakon uporabe (pogledajte poglavlje "Čišćenje i održavanje").

## Čišćenje i održavanje

*Napomena: Priloženi dodatni pribor može se razlikovati ovisno o proizvodu. Na kutiji su prikazani proizvodi isporučeni s aparatom.*

### Čišćenje aparata za brijanje u sustavu SmartClean (samo neki modeli)

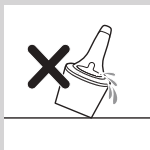

Kako biste spriječili curenje tekućine, nemojte nagnjati sustav SmartClean.

*Napomena: Držite sustav SmartClean dok ga pripremate za uporabu.*

*Napomena: Ako aparat za brijanje jednom tjedno čistite u sustavu SmartClean, SmartClean spremnik može trajati oko tri mjeseca.*

## Priprema sustava SmartClean za uporabu

- 1** Mali utikač umetnite u stražnju stranu sustava SmartClean.
- 2** Adapter priključite u zidnu utičnicu.
- 3** Pritisnite gumb na bočnoj strani sustava SmartClean i podignite gornji dio sustava SmartClean.
- 4** Povucite brtvu sa spremnika za čišćenje.
- 5** Stavite spremnik čišćenje u sustav SmartClean.

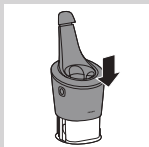
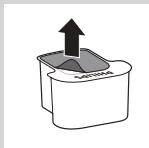
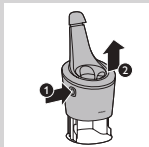

- 6** Gornji dio sustava SmartClean gurnite natrag prema dolje (“klik”).

## Uporaba sustava SmartClean

Prije nego što ga stavite u sustav SmartClean s aparata za brijanje obavezno otresite višak vode.

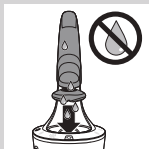

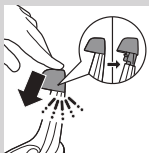

- 1** Pritisnite gornji poklopac kako biste aparat za brijanje mogli staviti u držač ("klik").

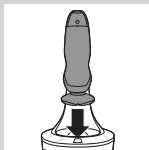

- 2** Držite aparat za brijanje naopako iznad držača. Pazite da prednji dio aparata za brijanje bude okrenut prema sustavu SmartClean.

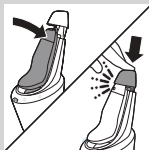

- 3** Stavite aparat za brijanje u držač, nagnite aparat za brijanje natrag i pritisćite gornji poklopac kako biste priključili aparat za brijanje ("klik").

- Simbol baterije sporo bljeska naznačujući da se aparat za brijanje puni.

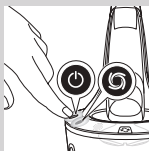

- 4** Pritisnite gumb za uključivanje/isključivanje na sustavu SmartClean kako biste pokrenuli program za čišćenje.

- Tijekom programa čišćenja (koji traje približno 10 minuta), simbol čišćenja bljeska.

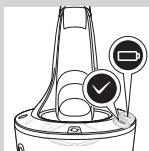

- Kada program čišćenja završi, početak će svijetliti simbol spremnosti.
- Simbol baterije počinje kontinuirano svijetliti naznačujući da je aparat za brijanje potpuno napunjen. To traje približno 1 sat.

**Napomena:** Ako tijekom programa čišćenja pritisnete gumb za uključivanje/isključivanje na sustavu SmartClean, program će se prekinuti. U tom slučaju, simbol čišćenja prestat će bljeskati.

*Napomena: Ako tijekom programa za čišćenje adapter iskopčate iz zidne utičnice, program će se prekinuti.*

*Napomena: 30 minuta nakon punjenja, sustav SmartClean automatski će se isključiti.*

- 5** Kako bi se aparat osušio, možete ga ostavite u sustavu SmartClean do sljedećeg brijanja. Možete ga i izvaditi iz sustava SmartClean, otestiti višak vode, otvoriti jedinicu za brijanje i ostaviti aparat za brijanje da se osuši na zraku.

### Zamjena spremnika za sustav SmartClean

Ako aparat za brijanje jednom tjedno čistite u sustavu SmartClean, SmartClean spremnik može trajati oko tri mjeseca.

Zamijenite spremnik za čišćenje kada simbol zamjene bljeska narančasto ili kada prestanete biti zadovoljni rezultatima čišćenja. Ako se koristi jednom tjedno, SmartClean spremnik može trajati oko tri mjeseca

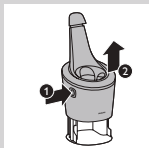

- 1** Pritisnite gumb na bočnoj strani sustava SmartClean i podignite gornji dio sustava SmartClean.

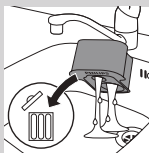

- 2** Izvadite prazan spremnik za čišćenje iz sustava SmartClean i iz spremnika za čišćenje izlijte preostalu tekućinu.

Tekućinu za čišćenje možete jednostavno izliti u odvod.

- 3** Prazan spremnik za čišćenje bacite.
- 4** Raspakirajte novi spremnik za čišćenje i povucite brtvu sa spremnika.



- 5** Novi spremnik za čišćenje postavite u sustav SmartClean.

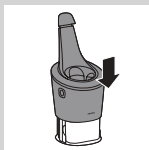

- 6** Gornji dio sustava SmartClean gurnite natrag prema dolje ("klik").

### Čišćenje aparata za brijanje pod mlazom vode

Za najbolje rezultate brijanja aparat očistite nakon svakog brijanja.

Budite oprezni s vrućom vodom. Uvijek pazite da voda ne bude prevruća kako biste izbjegli zadobivanje opekline na rukama.

Nikada nemojte sušiti jединicu za brijanje frotirnim ili papirnatim ručnikom jer to može oštetiti glave za brijanje.



- 1** Jединicu za brijanje neko vrijeme ispirite pod mlazom tople vode.



- 2** Pritisnite gumb za otpuštanje i otvorite jединicu za brijanje.



- 3** Ispirite držač glave za brijanje pod mlazom tople vode 30 sekundi.
- 4** Pažljivo otresite višak vode i ostavite držač glave za brijanje da se osuši.
- 5** Zatvorite držač glave za brijanje ("klik").

### Temeljito čišćenje



Provjerite je li aparat isključen.

- 1** Pritisnite gumb za otpuštanje i otvorite jedinicu za brijanje.

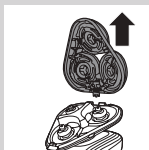

- 2** Povucite držač glave za brijanje s donjeg dijela jedinice za brijanje.

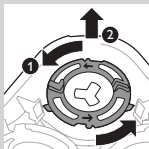

- 3** Okrenite prstene za pričvršćivanje u smjeru suprotnom od smjera kazaljke na satu i odvojite ih.

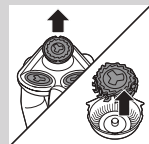

- 4** Odvojite glave za brijanje iz držača glave za brijanje. Svaka glava za brijanje sastoji se od rezača i štitnika.

*Napomena: Nemojte istovremeno čistiti više od jednog rezača i štitnika jer su međusobno usklađeni. Ako rezač slučajno stavite u pogrešan štitnik, možda će trebati nekoliko tjedana da se ponovno uspostavi optimalan rad aparata.*

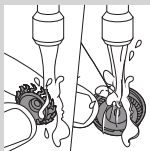

**5** Očistite rezač i štitnik pod mlazom vode.

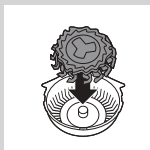

**6** Nakon čišćenja rezač vratite u štitnik.

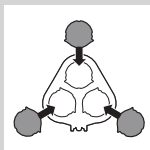

**7** Glave za brijanje vratite u držač glava za brijanje.

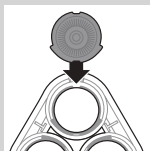

*Napomena: Pazite da izbočeni dijelovi na glavama za brijanje točno odgovaraju utorima na držaču glava za brijanje.*

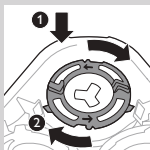

**8** Prstene za pričvršćivanje vratite na držač glava za brijanje i okrenite ih u smjeru kazaljke na satu.



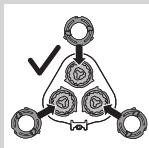

- Svaki prsten za pričvršćivanje ima dva utora i dvije izbočine koji mogu stati točno u izbočine i utore držača glava za brijanje.

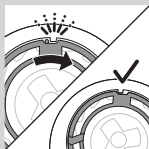

- Okrećite prsten u smjeru kazaljke na satu dok ne čujete "klik" i dok se prsten ne fiksira.

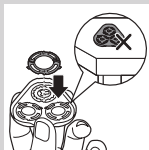

*Napomena: Držite držač glave za brijanje u ruci prilikom ponovnog umetanja glava za brijanje i vraćanja prstena za pričvršćivanje. Nemojte stavljati držač glave za brijanje na površinu dok to činite, jer to može uzrokovati oštećenja.*

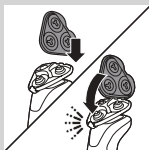

- 9** Vratite šarku držača glava za brijanje u utor jedinice za brijanje. Zatvorite držač glava za brijanje ("klik").

## Čišćenje nastavaka koji se pričvršćuju pritiskom

Nikada nemojte brisati trimmer ili nastavke za oblikovanje brade ručnikom ili papirnatim ručnikom jer to može oštetiti zupce za podrezivanje.

### Čišćenje nastavka za podrezivanje

Nastavak za podrezivanje očistite nakon svake uporabe.

- 1** Uključite aparat dok je nastavak za podrezivanje pričvršćen.
- 2** Nastavak za podrezivanje neko vrijeme ispirite pod mlazom vruće vode.
- 3** Nakon čišćenja isključite aparat.
- 4** Pažljivo otresite višak vode i ostavite nastavak za podrezivanje da se osuši.

*Savjet: Za najbolje rezultate zupce trimera svakih šest mjeseci podmažite jednom kapi strojnog ulja.*

### Čišćenje nastavka za oblikovanje brade

Nastavak za oblikovanje brade očistite nakon svake uporabe.

- 1** Češalj povucite s nastavka za oblikovanje brade.

*Napomena: Uhvatite češalj na sredini kako biste ga povukli s nastavka. Nemojte povlačiti češalj držeći ga za krajeve.*

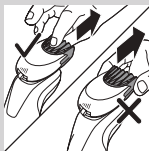
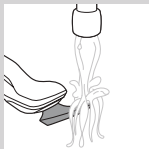

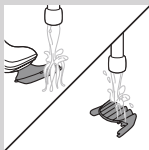

**2** Uključite aparat.

**3** Nastavak za oblikovanje brade i češalj neko vrijeme zasebno ispirite pod mlazom vruće vode.

**4** Nakon čišćenja isključite aparat.

**5** Pažljivo otresite višak vode i ostavite nastavak za oblikovanje brade i češalj da se osuše.

*Savjet: Za najbolje rezultate zupce trimera svakih šest mjeseci podmažite jednom kapi strojnog ulja.*



### Čišćenje nastavka s četkom za čišćenje

Nastavak s četkom za čišćenje očistite nakon svake uporabe.

**1** Provjerite je li aparat isključen.

**2** Odvojite glavu četke od baze četke.

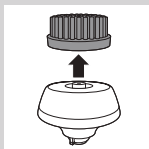

**3** Oba dijela temeljito operite toplom vodom i blagim sapunom.

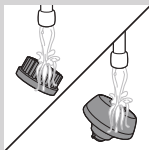

**4** Nastavak s četkom za čišćenje obrišite ručnikom.



## Spremanje



*Napomena: Priloženi dodatni pribor može se razlikovati ovisno o proizvodu. Na kutiji su prikazani proizvodi isporučeni s aparatom.*

*Napomena: Savjetujemo da aparat i njegove nastavke ostavite da se osuše prije nego što na nastavke stavite zaštitne kapice i spremite aparat za brijanje u torbicu.*

- Stavite zaštitnu kapicu na jedinicu za brijanje kako biste je zaštitili od nakupljanje prljavštine.
- Aparat za brijanje spremite u isporučenu torbicu.

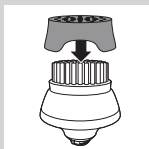

- Stavite zaštitnu kapicu na nastavak s četkom za čišćenje kako biste ga zaštitili od nakupljanje prljavštine.

## Zamjena dijelova

### Zamjena glave četke za čišćenje

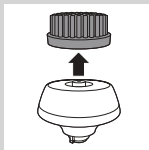

- Nastavak s četkom za čišćenje treba mijenjati svaka 3 mjeseca ili ranije ako se vlakna izobliče ili oštete.

## Zamjena glava za brijanje

Za učinkovitije brijanje glave za brijanje mijenjajte svake dvije godine.

### Podsjetnik za zamjenu

Simbol jedinice za brijanje počeo će svijetliti naznačujući da glave za brijanje treba zamijeniti. Oštećene glave za brijanje odmah zamijenite. Glave za brijanje mijenjajte isključivo originalnim glavama za brijanje tvrtke Philips, kao što je navedeno u poglavlju "Naručivanje dodatnog pribora".

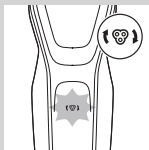

- 1** Simbol jedinice za brijanje počeo će kontinuirano svijetliti kada isključite aparat za brijanje naznačujući da treba zamijeniti glave za brijanje.



- 2** Pritisnite gumb za otpuštanje i otvorite jedinicu za brijanje.



- 3** Povucite držač glave za brijanje s donjeg dijela jedinice za brijanje.

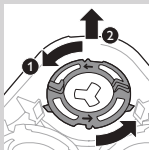

- 4** Okrenite prstene za pričvršćivanje u smjeru suprotnom od smjera kazaljke na satu i odvojite ih.



- 5** Izvadite glave za brijanje iz držača glave za brijanje i bacite ih.

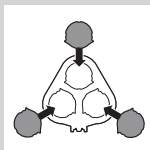

- 6** Stavite nove glave za brijanje u držač.

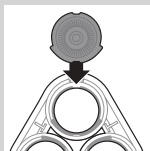

*Napomena: Pazite da izbočeni dijelovi na glavama za brijanje točno odgovaraju utorima na držaču glava za brijanje.*

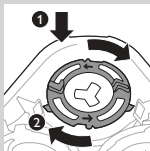

- 7** Prstene za pričvršćivanje vratite na glave za brijanje i okrenite ih u smjeru kazaljke na satu.

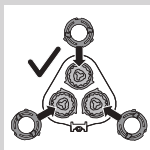

- Svaki prsten za pričvršćivanje ima dva utora i dvije izbočine koji mogu stati točno u izbočine i uture držača glava za brijanje.

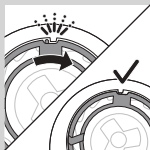

- Okrećite prsten u smjeru kazaljke na satu dok ne čujete "klik" i dok se prsten ne fiksira.

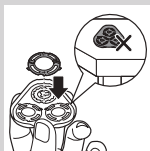

*Napomena: Držite držač glava za brijanje u ruci prilikom ponovnog umetanja glava za brijanje i vraćanja prstena za pričvršćivanje. Nemojte stavljati držač glava za brijanje na površinu dok to činite jer to može uzrokovati oštećenja.*



- 8** Vratite šarku držača glava za brijanje u utor jedinice za brijanje. Zatvorite držač glava za brijanje ("klik").

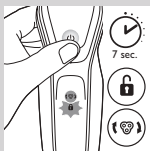

- 9** Kako biste ponovo postavili podsjetnik za zamjenu, pritisnite i zadržite gumb za uključivanje/isključivanje približno 7 sekundi.

## Naručivanje dodatnog pribora

Kako biste kupili dodatni pribor ili rezervne dijelove, posjetite **[www.shop.philips.com/service](http://www.shop.philips.com/service)** ili se obratite prodavaču proizvoda tvrtke Philips. Možete kontaktirati i centar za potrošače tvrtke Philips u svojoj državi (podatke za kontakt pronaći ćete u međunarodnom jamstvenom listu).

Dostupni su sljedeći dijelovi:

- HQ8505 adapter
- Glave za brijanje SH50 tvrtke Philips
- Sprej za čišćenje glava za brijanje Philips HQ110.
- Nastavak za oblikovanje brade RQ111 tvrtke Philips
- Nastavak s četkom za čišćenje RQ585 tvrtke Philips
- Glave četke za čišćenje RQ560, RQ563 tvrtke Philips
- Spremnik za čišćenje JC301, JC302, JC303, JC304, JC305

*Napomena: Dostupnost dodatnog pribora može se razlikovati ovisno o državi.*

### Glave za brijanje

- Savjetujemo vam da glave za brijanje mijenjate svake dvije godine. Glave za brijanje zamijenite isključivo originalnim glavama za brijanje SH50 tvrtke Philips.

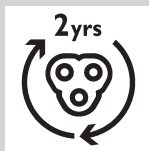



## Recikliranje



- Ovaj simbol naznačuje da se proizvod ne smije odlagati s uobičajenim otpadom iz kućanstva (2012/19/EU).



- Ovaj simbol naznačuje da proizvod sadrži ugrađene punjive baterije koje se ne smiju odlagati s uobičajenim otpadom iz kućanstva (2006/66/EC). Izričito preporučujemo da proizvod odnesete na službeno mjesto za prikupljanje ili u servisni centar tvrtke Philips gdje će stručna osoba izvaditi punjivu bateriju.
- Slijedite propise svoje države o zasebnom prikupljanju električnih i elektroničkih proizvoda te punjivih baterija. Ispravno odlaganje pomaže u sprječavanju negativnih posljedica za okoliš i ljudsko zdravlje.

### Vađenje punjive baterije iz aparata

Bateriju koja se može puniti vadite samo prilikom bacanja aparata. Prije no što je izvadite, povjerite je li potpuno prazna.

Budite oprezni, stranice baterija su vrlo oštre.

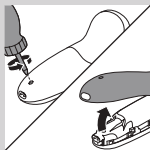

- 1** Izvadite vijak iz stražnje ploče pomoću odvijača. Zatim odvojite stražnju ploču.

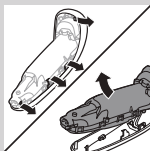

- 2** Savijte kuke u stranu i izvadite jedinicu za napajanje.

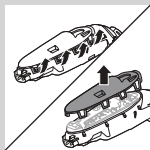

- 3** Slomite kukice i odvojite prednju ploču jedinice za napajanje.

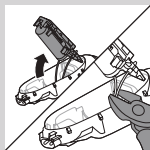

- 4** Izvadite držač baterije i prerežite jezičce baterije pomoću kliješta.

## Jamstvo i podrška

Ako trebate informacije ili podršku, posjetite **[www.philips.com/support](http://www.philips.com/support)** ili pročitajte zasebni međunarodni jamstveni list.

## Ograničenja jamstva

Uvjeti međunarodnog jamstva ne pokrivaju glave za brijanje (rezače i štitnike) jer su one podložne trošenju.

## Rješavanje problema

U ovom poglavlju opisani su najčešći problemi s kojima biste se mogli susresti prilikom uporabe aparata. Ako problem ne možete riješiti pomoću informacija u nastavku, posjetite **[www.philips.com/support](http://www.philips.com/support)** kako biste pronašli popis čestih pitanja ili kontaktirajte centar za korisničku podršku u svojoj državi.

Problem	Mogući uzrok	Rješenje
Aparat za brijanje više ne radi učinkovito kao prije.	Glave za brijanje su oštećene ili istrošene.	Zamijenite glave za brijanje (pogledajte poglavlje "Zamjena").
	Dlačice i prljavština ometaju rad glava za brijanje.	Glave za brijanje očistite slijedeći korake za temeljito čišćenje (pogledajte poglavlje "Čišćenje i održavanje").
Aparat za brijanje se ne uključuje kad pritisnem gumb za uključivanje/isključivanje.	Aparat za brijanje još je uvijek pričvršćen na mrežno napajanje. Iz sigurnosnih razloga aparat za brijanje može se koristiti samo bez kabela.	Iskopčajte aparat za brijanje iz napajanja i pritisnite gumb za uključivanje/isključivanje kako biste ga uključili (pogledajte odjeljak "Podsjetnik za iskopčavanje kabela").
	Punjiva baterija je prazna.	Napunite bateriju (pogledajte poglavlje "Punjenje").
	Putno zaključavanje je aktivirano.	Za deaktivaciju putnog zaključavanja gumb za uključivanje/isključivanje držite pritisnutim 3 sekunde.

Problem	Mogući uzrok	Rješenje
	Jedinica za brijanje prljava je ili oštećena do te mjere da motor ne može raditi.	Očistite glave za brijanje ili ih zamijenite (pogledajte poglavlja "Čišćenje i održavanje" i "Zamjena").
Aparat za brijanje nakon čišćenja u sustavu SmartClean nije potpuno čist.	Aparat za brijanje niste pravilno stavili u sustav SmartClean, tako da nije uspostavljen električni kontakt između sustava SmartClean i aparata za brijanje.	Gornji poklopac pritisnite prema dolje ("klik") kako biste osigurali odgovarajuću vezu između aparata za brijanje i sustava SmartClean.
	Spremnik za čišćenje je prazan. Simbol za zamjenu bljeska kako bi naznačio da trebate zamijeniti spremnik za čišćenje.	Postavite novi spremnik s čišćenje u sustav SmartClean (pogledajte poglavlje "Čišćenje i održavanje").
	Koristili ste tekućinu za čišćenje koja nije originalni spremnik za čišćenje tvrtke Philips.	Koristite isključivo originalne spremnike za čišćenje tvrtke Philips.

Problem	Mogući uzrok	Rješenje
Iz donjeg dijela aparata za brijanje curi voda.	Tijekom čišćenja voda se može nakupiti između unutarnjeg tijela i vanjskog kućišta aparata za brijanje.	To je normalno i potpuno bezopasno jer je sva elektronika aparata zaštićena u zatvorenoj jedinici za napajanje unutar aparata za brijanje.
Sustav SmartClean ne radi kada pritisnem gumb za uključivanje/isključivanje.	Sustav SmartClean nije priključen na napajanje.	Mali utikač umetnite u sustav SmartClean, a adapter u zidnu utičnicu.
Aparat za brijanje nije se potpuno napunio nakon punjenja u sustavu SmartClean.	Aparat za brijanje niste pravilno stavili u sustav SmartClean.	Pazite da aparat za brijanje pritišćete u sustav SmartClean dok ne sjedne na mjesto te pritisnite gornji poklopac.
Glave za brijanje su zamijenjene, ali podsjetnik za zamjenu još uvijek se prikazuje.	Niste ponovo postavili aparat za brijanje.	Ponovo postavite aparat za brijanje tako što ćete gumb za uključivanje/isključivanje držati pritisnutim približno 7 sekundi (pogledajte poglavlje "Zamjena").
Simbol glave za brijanje iznenada se prikazuje na zaslonu.	Ovaj simbol je podsjetnik za zamjenu.	Zamijenite glave za brijanje (pogledajte poglavlje "Zamjena").
Nastavak s trimenom za dlačice u nosu čupa dlačice.	Aparat pomičete prebrzo.	Nemojte previše brzo pomicati aparat.

Problem	Mogući uzrok	Rješenje
Nastavak s trimenom za dlačice u nosu ne radi.	Element za rezanje na nastavku vrlo je prljav, primjerice jer se sluz iz nosa osušila unutar njega.	Očistite element za rezanje tako da ga isperete pod mlazom vruće vode. Uključite aparat i element za rezanje isperite još jednom kako biste uklonili preostale dlačice.

Ako se ispiranjem trimera za dlačice u nosu pod mlazom vode ne ukloni smetnja na elementu za rezanje, uronite ga u čašu tople vode nekoliko minuta. Zatim uključite aparat i isperite ga pod mlazom vode.

## Bevezetés

Köszönjük, hogy Philips terméket vásárolt! A Philips által biztosított teljes körű támogatáshoz regisztrálja termékét a **[www.philips.com/welcome](http://www.philips.com/welcome)** oldalon.

## Általános leírás (ábra 1)

- 1 Védősapka a tisztítókefe-tartozékhoz (csak bizonyos típusoknál)
- 2 Rápattintható tisztítókefe-tartozék (csak bizonyos típusoknál)
- 3 Fésű a szakállformázó tartozékhoz (csak bizonyos típusoknál)
- 4 Rápattintható szakállformázó tartozék (csak bizonyos típusoknál)
- 5 Rápattintható vágó tartozék (csak bizonyos típusoknál)
- 6 Védősapka a borotvaegységhez (csak bizonyos típusoknál)
- 7 Rápattintható borotvaegység
- 8 Be-/kikapcsoló gomb
- 9 Turbo gomb (csak bizonyos típusoknál)
- 10 Markolat
- 11 Aljzat kis méretű dugaszhoz
- 12 Akkumulátor-töltésjelző 1 jelzőfényvel
- 13 Akkumulátor-töltésjelző 3 jelzőfényvel
- 14 „Használathoz húzza ki” szimbólum
- 15 Utazózár szimbólum
- 16 Csereemlékeztető
- 17 Tisztításemlekeztető
- 18 Tisztítópatron a SmartClean rendszerhez
- 19 SmartClean rendszer (csak bizonyos típusoknál)
- 20 A SmartClean rendszer kupakja
- 21 Be-/kikapcsoló gomb
- 22 Akkumulátor szimbólum
- 23 Tisztítás jele

- 24 Csereszimbólum
- 25 Készlet szimbólum
- 26 Adapter
- 27 Kisméretű csatlakozódugasz
- 28 Hordtáska (csak bizonyos típusoknál)

**Megjegyzés:** A mellékelt tartozékok termékenként különbözhetnek. Az aktuális termékéhez mellékelt tartozékok a dobozon láthatók.

### **Fontos biztonsági tudnivalók**

A készülék és tartozékainak használata előtt figyelmesen olvassa el a fontos tudnivalókat, és őrizze meg későbbi használatra. A mellékelt tartozékok termékenként különbözhetnek.

#### **Vigyázat!**

- Tartsa szárazon az adaptert.

#### **Figyelmeztetés**

- Az adapter tartalmaz egy transzformátort. Az adapter más csatlakozóval nem helyettesíthető, ezért ne vágja el, mert az veszélyes lehet.
- A készüléket 8 éven felüli gyermekek, illetve csökkent fizikai, érzékszervi vagy szellemi képességekkel rendelkező, vagy a készülék működtetésében járatlan személyek is használhatják, amennyiben ezt felügyelet mellett teszik, illetve ismerik a készülék biztonságos működtetésének módját és az azzal járó veszélyeket. Ne engedje, hogy a gyermekek játsszanak a készülékkel. Gyermekek felügyelet nélkül nem tisztíthatják a készüléket, és nem végezhetnek felhasználói karbantartást rajta.
- Folyóvízes tisztítás előtt mindig húzza ki a borotva csatlakozóját a fali aljzatból.





- Használat előtt mindig ellenőrizze a készüléket. Ne használja a készüléket, ha megsérült, mert az sérüléshez vezethet. Minden esetben eredeti típusúra cserélje ki a sérült alkatrészt.

### Figyelmeztetés!



- Ügyeljen rá, hogy ne merítse vízbe a tisztítórendszert vagy a töltőállványt, és ne öblítse le őket vízcsap alatt.
- Soha ne használjon 80 °C-nál melegebb vizet a borotva leöblítéséhez.
- A készüléket csak a használati útmutatóban jelzett rendeltetésszerű célra használja.
- A készüléket higiéniai okokból csak egy személy használhatja.
- Az adapter helyrehozhatatlan károsodásának megelőzése érdekében ne használja azt olyan fali aljzatban vagy annak közelében, amelyben elektromos légrisztítő volt vagy van helyezve.
- A készülék tisztításához ne használjon sűrített levegőt, dörzsszivacsot, maró hatású tisztítószert vagy súrolószert (pl. benzin vagy aceton).
- Amennyiben a borotvája rendelkezik tisztítórendszerrel, kizárólag eredeti Philips tisztítófolyadékot használjon (mely a tisztítórendszer típusától függően lehet patron vagy üveg).
- A szivárgás megakadályozása érdekében a tisztítórendszert helyezze mindig stabil és vízszintes felületre.
- Amennyiben a tisztítórendszer rendelkezik tisztítópatronnal, mielőtt tisztítani vagy tölteni kezdi a borotvát a tisztítórendszer segítségével, ellenőrizze, hogy a patronok tárolórekesze le van-e zárva.
- A tisztítószert szivárgásának elkerülése érdekében ne mozdítsa el a használatra kész tisztítórendszert.

- A készülék leöblítésekor a borotva alján víz csöpöghet. Ez természetes jelenség, nem jelent veszélyt, mert minden elektromos alkatrész a borotva belsejében lévő tömített motoregységben található.

### **Elektromágneses mezők (EMF)**

- Ez a Philips készülék az elektromágneses terekre érvényes összes vonatkozó szabványnak és előírásnak megfelel.

### **Általános információk**

- A borotva vízálló kialakítású, így lehetővé teszi a fürdés vagy tusolás közben történő használatot, illetve a csap alatt történő tisztítást. Biztonsági okokból a borotva csak vezeték nélküli használatot tesz lehetővé.
- A készülék 100 és 240 V közötti feszültséggel használható.
- Az adapter a 100–240 voltos feszültséget biztonságos, legfeljebb 24 voltos feszültségre alakítja át.
- Maximum zajszint:  $L_c = 69 \text{ dB (A)}$



## **A kijelző**

### **Töltés**

#### **Akkumulátor-töltésjelző 3 jelzőfényel**

- A töltés körülbelül 1 órát vesz igénybe
- Gyorstöltés: Amikor csatlakoztatja a készüléket a hálózathoz, az akkumulátor töltésjelző fényei folyamatosan egymás után világítani kezdenek. Ha a készülék töltöttsége eléri az egy borotválkozáshoz szükséges mértéket, az akkumulátor-töltésjelző alsó jelzőfénye lassan villog.

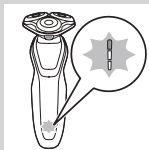

- Ha nem választja le a készüléket a hálózatról, a töltési folyamat folytatódik. Jelezve, hogy a töltés folyamatban van, először az alsó jelzőfény villog, majd folyamatos fénnel világít. Aztán a második jelzőfény kezd villogni, majd folyamatosan világít, és így tovább, amíg a készülék teljesen fel nem töltődik.

### **Akkumulátor-töltésjelző 1 jelzőfénnel**



- A töltés körülbelül 1 órát vesz igénybe.
- Gyorstöltés: Ha a készülék nem tartalmaz egy borotválkozáshoz elegendő töltést, az akkumulátor-töltésjelző gyorsan villog. Ha az akkumulátor-töltésjelző lassan kezd villogni, a készülék töltése elegendő egy borotválkozáshoz.
- Ha nem választja le a készüléket a hálózatról, a töltési folyamat folytatódik. Ha a készülék töltése folyamatban van, az akkumulátor-töltésjelző lassan villog.

### **Akkumulátor feltöltve**

**Megjegyzés:** A készülék kizárólag vezeték nélkül használható.

**Megjegyzés:** Amikor az akkumulátor teljesen feltöltődött, a kijelző 30 perc után automatikusan kikapcsol. Ha megnyomja a be-/kikapcsoló gombot töltés közben, a „használatához húzza ki” szimbólum fehéren villog, emlékeztetve Önt, hogy le kell csatlakoztatnia a készüléket az elektromos hálózatról. Amikor az akkumulátor teljesen feltöltődött, az akkumulátor-töltésjelző összes fénye folyamatosan világít.

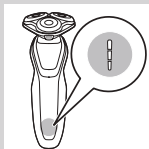

- Akkumulátor-töltésjelző 3 jelzőfényel

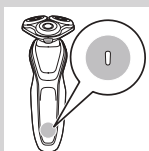

- Akkumulátor-töltésjelző 1 jelzőfényel

### **Alacsony akkumulátorfeszültség**

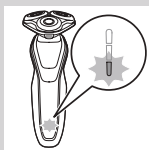

Amikor az akkumulátor majdnem teljesen lemerült, az akkumulátor-töltésjelző narancssárgán villog.

- Akkumulátor-töltésjelző 3 jelzőfényel



- Akkumulátor-töltésjelző 1 jelzőfényel

### **Az akkumulátor töltöttségi szintje**

**Akkumulátor-töltésjelző 3 jelzőfényel**

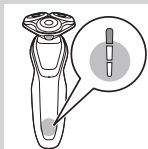

- A maradék akkumulátorkapacitást az akkumulátor töltésjelző fényei jelzik, amelyek folyamatosan világítanak.

### „Használathoz húzza ki” emlékeztető



- A készülék el van látva egy „használathoz húzza ki” emlékeztetővel. A „használathoz húzza ki” szimbólum villogni kezd, hogy emléktesse Önt, hogy le kell a csatlakoztatnia a készüléket az adatterről, mielőtt bekapcsolná.

### Tisztításemlekeztető

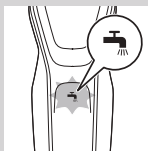

- Azt javasoljuk, hogy az optimális borotválási teljesítmény érdekében minden használat után tisztítsa meg a borotvát.
- Amikor kikapcsolja a borotvát, a tisztításra emlékeztető fény villogni kezd, hogy emléktesse Önt a borotva megtisztítására.

### Utazózár

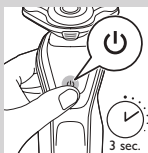

Utazáshoz lezárhatja a borotvát. A utazózár segítségével megakadályozhatja a készülék véletlenszerű bekapcsolását.

#### Az utazózár bekapcsolása

- 1** Az utazózár menüjébe való belépéshez tartsa 3 másodpercig lenyomva a be- és kikapcsológombot.

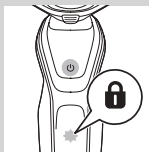

- Az utazózár bekapcsolása alatt az utazózár szimbólum folyamatos fehér fénnel világít. Ha az utazózár be van kapcsolva, az utazózár szimbólum villog.

### **Az utazózár kikapcsolása**

**1** Tartsa lenyomva 3 másodpercig a be- és kikapcsológombot.

- Az utazózár szimbólum először villog, majd folyamatosan világít. A borotva most ismét használatra kész.



### **A körkések cseréje**

A maximális teljesítmény érdekében ajánljuk, hogy a borotvafejeket két évente cserélje.

- A készüléket csereemlékeztetővel szerelték fel, amely emlékeztet a borotvafejek cseréjére. A csereemlékeztető folyamatos fénnel világít.



*Megjegyzés: A borotvafejek kicserélése után nyomja le 7 másodpercig a be- és kikapcsoló gombot, hogy a csereemlékeztetőt alaphelyzetbe állítsa.*

### **Turbo beállítás (csak bizonyos típusoknál)**

A készülék rendelkezik egy Turbo vagy Turbo+ beállítással. Ez a beállítás gyorsabb és intenzívebb borotválást tesz lehetővé, illetve a nehezen elérhető területeken is így egyszerűbb a borotválás.

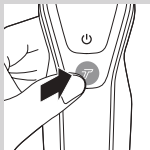

## A Turbo beállítás aktiválása

- 1 A Turbo beállítás aktiválásához nyomja meg a Turbo gombot egyszer.

## A Turbo beállítás kikapcsolása

- 1 A Turbo beállítás kikapcsolásához nyomja meg a Turbo gombot még egyszer.

## Töltés

A töltés körülbelül 1 órát vesz igénybe.

*Megjegyzés: A készülék kizárólag vezeték nélkül használható.*

Első használat előtt, illetve amikor a kijelző majdnem teljesen lemerült akkumulátorszintet jelez, töltsse fel a borotvát.

## Töltés hálózati adapterrel

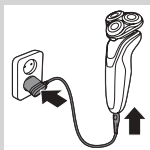

- 1 Illessze a kis csatlakozódugót a készülékbe, majd a hálózati adaptert a fali aljzatba.

## Töltés a SmartClean rendszerben (csak egyes típusoknál)

- 1 Csatlakoztassa a kisméretű csatlakozódugaszt a SmartClean rendszerhez.
- 2 Csatlakoztassa a hálózati adaptert a fali konnektorba.

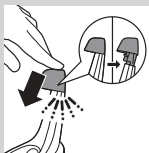

- 3** A felső kupakot kattanásig lenyomva helyezze a borotvát a tartójába.

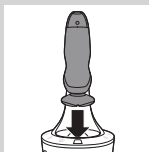

- 4** Tartsa a borotvát fejjel lefelé a tartó felett úgy, hogy a borotva eleje a SmartClean rendszer felé nézzen.

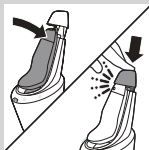

- 5** Helyezze a borotvát a tartóra, döntse hátra a borotvát, majd nyomja le a felső kupakot kattanásig a borotvára helyezéshez.
- Az akkumulátor szimbólum villogni kezd, jelezve, hogy a borotva töltése folyamatban van.

## A borotva használata

### A készülék be- és kikapcsolása

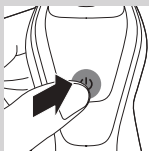

- 1** A készülék bekapcsolásához nyomja meg egyszer a be-/kikapcsoló gombot.
- 2** A készülék kikapcsolásához nyomja meg újra a be-/kikapcsoló gombot.
- Akkumulátor-töltésjelző 3 jelzőfényel: A kijelző néhány másodpercig világít, hogy megjelenítse az akkumulátor töltöttségi szintjét.



## Borotválás

### Alkalmazkodási időszak

Előfordulhat, hogy az első borotválkozások nem járnak a várt eredménnyel, sőt akár enyhe bőrirritáció is előfordulhat. Ez normális jelenség. A bőrnek és a szőrzetnek időre van szüksége ahhoz, hogy alkalmazkodjon az új borotválkozási rendszerhez.

Azt javasoljuk, hogy 3 héten át rendszeresen (hetente legalább 3-szor) borotválkozzon az új borotvával, hogy a bőre hozzászokjon.

**Megjegyzés:** A készülék kizárólag vezeték nélkül használható.

- 1** Kapcsolja be a készüléket.
- 2** Körkörös mozdulatokat végezve mozgassa a borotvafejeket a bőrén.

**Megjegyzés:** Ne végezzen egyenes mozdulatokat.

- 3** A borotvát használat után tisztítsa meg (lásd a „Tisztítás és karbantartás” c. részt).

### Vizes borotválkozás

A borotvát zuhany alatt vagy nedves arcbőrön is használhatja, borotvahabbal vagy borotvazselével együtt.

Borotvahab vagy borotvazselé használatához kövesse az alábbi lépéseket:

- 1** Nedvesítse be arcbőrét.
- 2** Vigye fel arcára a borotvahabot vagy borotvazselét.

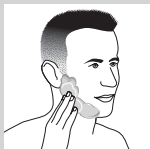



- 3** Öblítse le a borotvagyegységet a csap alatt annak érdekében, hogy az bőrén akadálytalanul haladhasson.

- 4** Kapcsolja be a borotvát.



- 5** Körkörös mozdulatokat végezve mozgassa a borotvafejeket a bőrén.

*Megjegyzés: A borotvafejeket rendszeren öblítse le a csap alatt annak érdekében, hogy bőrén folyamatosan akadálytalanul haladhasson.*

- 6** Törölje meg az arcát és használat után tisztítsa meg a borotvát (lásd a „Tisztítás és karbantartás” című fejezetet).

*Megjegyzés: A borotváról feltétlenül távolítsa el a borotvahabot vagy borotvazselét.*

### **Turbo beállítás (csak bizonyos típusoknál)**

A készülék rendelkezik Turbo vagy Turbo+ beállítással a nehezen elérhető területek egyszerű borotválása érdekében.

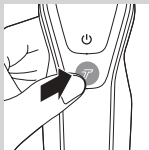

- 1** Kapcsolja be a borotvát.

- 2** Nyomja meg a Turbo gombot egyszer a Turbo beállítás bekapcsolásához, ha a nehezen elérhető helyeket gyorsabban szeretné leborotválni.



- 3** Körkörös mozdulatokat végezve mozgassa a borotvafejeket a bőrén.

*Megjegyzés: Ne végezzen egyenes mozdulatokat.*

- 4** A Turbo beállítás kikapcsolásához, nyomja meg a Turbo gombot egyszer.

## A rápatintható tartozékok használata

*Megjegyzés: A mellékelt tartozékok termékenként különböznek lehetnek. Az aktuális termékéhez mellékelt tartozékok a dobozon láthatók.*

### A rápatintható tartozékok eltávolítása vagy felhelyezése

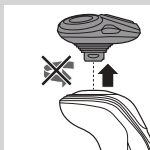

- 1** Kapcsolja ki a készüléket.
- 2** Egyenesen húzza le a tartozékot a készülékről.

*Megjegyzés: Ne fordítsa el a tartozékot a készülékről való lehúzás közben.*

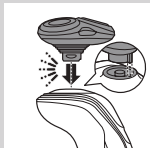

- 3** Illessze a tartozék nyelvét a készülék tetején lévő részbe. Ezután nyomja a tartozékot lefelé kattanásig a készülékre helyezéshez.

### A pajeszvágó tartozék használata

A pajeszvágó tartozékkal ápolhatja oldalszakállát és bajuszát.



- 1** Kapcsolja ki a készüléket.
- 2** Illessze a tartozék nyelvét a borotva tetején lévő részbe. Ezután nyomja a pajeszvágó tartozékot lefelé kattanásig a készülékre helyezéshez.

- 3** Kapcsolja be a készüléket.

- 4** Most már használhatja a vágókészüléket.

- 5** A tartozékot használat után tisztítsa meg (lásd a „Tisztítás és karbantartás” c. részt).



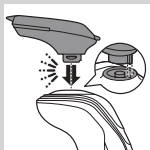

## A szakállformázó tartozék használata

- 1** Kapcsolja ki a készüléket.
- 2** Illessze a tartozék nyelvét a készülék tetején lévő részbe. Ezután nyomja a tartozékot lefelé kattanásig a készülékre helyezéshez.

## A szakállformázó tartozék használata fésűvel

A fésű csatlakoztatásával is használhatja a szakállformázó tartozékot szakállának egy fix beállítással vagy különböző hosszbeállításokkal való formázásához. Felhasználhatja a hosszabb szőrszálak borotválkozás előtti elővágásához is, hogy kényelmesebbé tegye a borotválkozást.

A szakállformázó hosszbeállításai a vágás után megmaradó szakállhossznak felelnek meg, 1-től 5 mm-es hosszúságig terjedően.



- 1** Csúsztassa a fésűt egyenesen, kattanásig a tartozék két oldalán lévő vezetőbarázdákba.

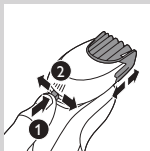

- 2** Nyomja be a hosszbeállítót, majd tolja el balra vagy jobbra a kívánt hajhosszbeállítás kiválasztásához.

- 3** Kapcsolja be a készüléket.



- 4** Most már megkezdheti a szakálla formázását **a tartozékot felfelé mozgatva, és enyhe nyomást kifejtve, valamint ügyelve, hogy a fésű eleje teljes mértékben érintkezzen a bőrfelülettel.**

- 5** A tartozékot használat után tisztítsa meg (lásd a „Tisztítás és karbantartás” c. részt).

## A szakállformázó tartozék használata fésű nélkül

A szakállformázó tartozékot a fésű nélkül a szakáll, bajusz, barkó vagy nyakvonal 0,5 mm-es szőrhosszúságra formázásához használhatja.

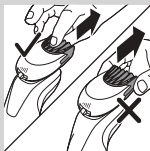

- 1** Húzza le a fésűt a tartozékról.

*Megjegyzés: Középen fogja meg a fésűt a formázó tartozékról való lehúzásához. Ne az oldalainál fogva húzza a fésűt.*



- 2** Kapcsolja be a készüléket.

- 3** Ekkor elkezdheti a szakáll, bajusz, oldalszakáll vagy nyakvonal formázását a hajformázót lefelé mozgatva és gyenge nyomást kifejtve, miközben a formázót a bőrre függőlegesen tartja.

- 4** A tartozékot használat után tisztítsa meg (lásd a „Tisztítás és karbantartás” c. részt).

## A tisztítókefe tartozék használata

A forgó tisztítókefe tartozékot használja a napi arctisztító krémével. A tisztítókefe tartozék eltávolítja a zsírt és szennyeződések, egészséges és zsírintes bőrt eredményezve.

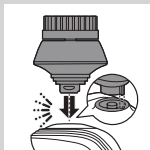

- 1** Illessze a tartozék nyelvét a készülék tetején lévő részbe. Ezután nyomja a tartozékot lefelé kattanásig a készülékre helyezéshez.



- 2** Nedvesítse meg vízzel a tartozékot. Ne használja a készüléket száraz kefeffel, mert ez bőrirritációt okozhat.

*Tipp: Használja a tartozékot borotválkozás előtt az egyszerűbb és higiénikusabb borotválkozás érdekében.*



**3** Nedvesítse meg az arcát vízzel, és vigyen fel arctisztító készítményt az arcbőrére.

**4** Helyezze a tartozékot a jobb arcára.

**5** Kapcsolja be a készüléket.

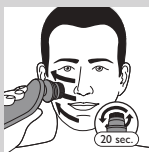

**6** A tartozékot gyengéden mozgassa a bőrön az orrától a füle felé. Ügyeljen rá, hogy ne nyomja túl erősen a tartozékot a bőrre, hogy a kezelés mindig kellemes maradjon.

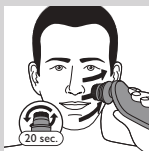

**7** Kb. 20 másodperc elteltével a tartozékot áthelyezheti a bal arcfelére, és megkezdheti az arca ezen részének tisztítását.

Figyelmeztetés! Ne tisztítsa a szem körüli érzékeny területet.

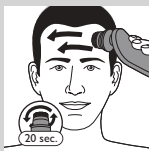

**8** Kb. 20 másodperc elteltével a tartozékot áthelyezheti a homlokára, és megkezdheti az arca ezen részének tisztítását. Gyengéden mozgassa a tartozékot balról jobbra.

*Megjegyzés: Javasoljuk, hogy ne vigye túlzásba a bőrtisztítást, és egyik bőrterületen se végezzen 20 másodpercnél hosszabb idejű tisztítást.*



**9** A kezelés után öblítse le, és törölje szárazra az arcát. Az arca ekkor készen áll a napi bőrápolási rutinja következő lépésére.

**10** A tartozékot használat után tisztítsa meg (lásd a „Tisztítás és karbantartás” c. részt).

## Tisztítás és karbantartás

*Megjegyzés: A mellékelt tartozékok termékenként különbözök lehetnek. Az aktuális termékéhez mellékelt tartozékok a dobozon láthatók.*

### A borotvaegység tisztítása a SmartClean rendszerben (csak egyes típusoknál)



A tisztítófolyadék szivárgásának elkerülése érdekében ne döntse meg a SmartClean rendszert.

*Megjegyzés: Tartsa kézben a SmartClean rendszert, mialatt előkészíti a használathoz.*

*Megjegyzés: Ha a borotvát hetente egyszer tisztítja meg a SmartClean rendszerben, a SmartClean tisztítókazetta kb. három hónapig tart ki.*

### A SmartClean rendszer előkészítése a használathoz



- 1** Csatlakoztassa a kisméretű csatlakozódugaszt a SmartClean rendszer hátuljához.
- 2** Csatlakoztassa a hálózati adaptert a fali konnektorba.
- 3** Nyomja meg a SmartClean rendszer oldalán lévő gombot, és emelje fel a SmartClean rendszer felső részét.
- 4** Húzza le a szigetelést a tisztítópatronról.

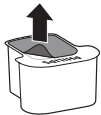



- 5** Helyezze a tisztítópatront a SmartClean rendszerbe.

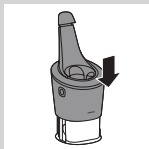

- 6** Nyomja vissza lefelé kattanásig a SmartClean rendszer felső részét.

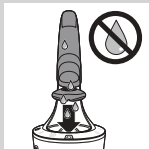

### **A SmartClean rendszer használata**

Mindig rázza le a felesleges vizet a borotváról, mielőtt a SmartClean rendszerbe helyezné.

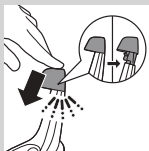

- 1** A felső kupakot kattanásig lenyomva helyezze a borotvát a tartójába.

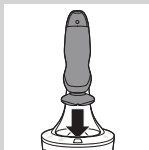

- 2** Tartsa a borotvát fejfelé lefelé a tartó felett úgy, hogy a borotva eleje a SmartClean rendszer felé nézzen.



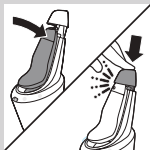

**3** Helyezze a borotvát a tartóra, döntse hátra a borotvát, majd nyomja le a felső kupakot kattanásig a borotvára helyezéshez.

- Az akkumulátor szimbólum villogni kezd, jelezve, hogy a borotva töltése folyamatban van.

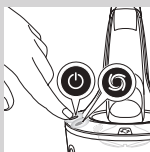

**4** Indítsa el a tisztítóprogramot a SmartClean rendszer be- és kikapcsoló gombjának megnyomásával.

- A tisztítóprogram alatt (amely kb. 10 percet igényel), a tisztítást jelző fény villog.

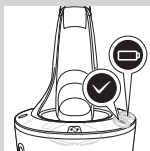

- A tisztítóprogram befejezése után a készenlét szimbólum folyamatosan világít.
- Az akkumulátor szimbólum folyamatosan világít jelezve, hogy a borotva teljesen fel van töltve. Ez körülbelül 1 órát vesz igénybe.

*Megjegyzés: Ha a tisztítóprogram alatt nyomja meg a SmartClean be-/kikapcsoló gombját, a program megszakad. Ebben az esetben a tisztítás szimbólum világítása megszűnik.*

*Megjegyzés: Ha a tisztítóprogram alatt kihúzza az adaptert a fali aljzatból, a program megszakad.*

*Megjegyzés: 30 perccel a töltés befejezése után a SmartClean rendszer automatikusan kikapcsol.*

**5** A következő borotválkozásig a SmartClean rendszerben hagyhatja a borotvát száradni. Ki is veheti a borotvát a SmartClean rendszerből, lerázhatja róla a felesleges vizet, kinyithatja a borotvaegységet, és hagyhatja a borotvát a levegőn megszáradni.

## A SmartClean rendszer tisztítópatronjának cseréje

Ha a borotvát hetente egyszer tisztítja meg a SmartClean rendszerben, a SmartClean tisztítókazetta kb. három hónapig tart ki. Cserélje ki a tisztítópatront, ha a csere szimbólum narancssárgán villog, vagy ha már nem elégedett a tisztítás eredményével. Hetente egyszer használva a SmartClean patron élettartama hozzávetőlegesen három hónap.

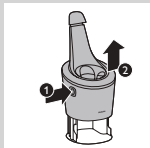

**1** Nyomja meg a SmartClean rendszer oldalán lévő gombot, és emelje fel a SmartClean rendszer felső részét.

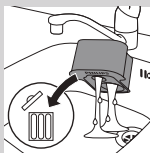

**2** Vegye ki az üres tisztítópatront a SmartClean rendszerből, és öntse ki a még benne maradt tisztítófolyadékot.

A tisztítófolyadék a mosdókagylóba önthető.



**3** Dobja ki az üres tisztítópatront.

**4** Csomagolja ki az új tisztítópatront, és húzza le róla a szigetelést.

**5** Helyezze be az új tisztítópatront a SmartClean rendszerbe.

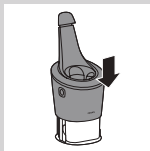

**6** Nyomja vissza lefelé kattanásig a SmartClean rendszer felső részét.

## A borotva tisztítása csap alatt

Az optimális teljesítmény érdekében minden használat után tisztítsa meg a borotvát.

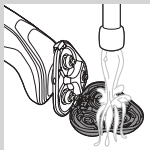

Óvatosan bánjon a meleg vízzel. Mindig ellenőrizze, hogy a víz ne legyen túl forró, nehogy leforrázza a kezeit.

Soha ne szárítsa a borotvaegységet törülközővel vagy papírzsebkendővel, mivel ezek megsérthetik a borotvafejeket.

**1** A borotvaegységet öblítse le néhányszor meleg csapvíz alatt.

**2** Nyomja meg a kioldógombot, majd nyissa ki a borotvaegységet.

**3** A borotvafejtartót öblítse meleg csapvíz alatt 30 másodpercen át.

**4** Óvatosan rázza ki a felesleges vizet, és hagyja a borotvafejtartót megszáradni.

**5** Zárja be a borotvafejtartót (kattanásig).

### Alapos tisztítási módszer

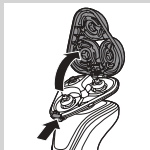

Kapcsolja ki a készüléket.

**1** Nyomja meg a kioldógombot, majd nyissa ki a borotvaegységet.



**2** Húzza le a borotvafejtartót a borotvaegység alsó részéről.

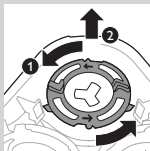

- 3** Fordítsa el a rögzítőgyűrűket óramutató járásával ellentétes irányba, majd vegye le őket.

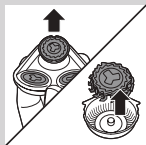

- 4** Vegye ki a borotvafejeket a borotvafejtartóból. Mindegyik borotvafej késből és szitából áll.

*Megjegyzés: Egyszerre csak egy kést és szitát tisztítson, mert ezek egymáshoz tartoznak. Ha véletlenül nem a megfelelő szitába teszi a megfelelő kést, eltarthat néhány hétig, míg helyreáll az optimális borotválkozási teljesítmény.*

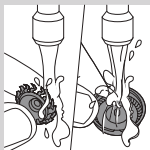

- 5** Csapvíz alatt tisztítsa a kést és a szitát.

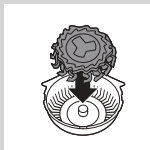

- 6** A tisztítás után helyezze vissza a kést a szitába.

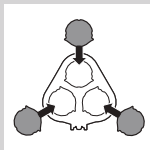

- 7** Tegye vissza a borotvafejeket a borotvafejtartóba.

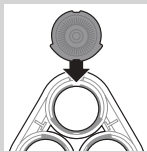

*Megjegyzés: Ügyeljen, hogy a borotvafejek kiemelkedései pontosan illeszkedjenek a borotvafejtartó bemélyedéseibe.*

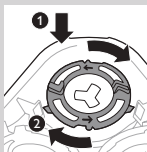

**8** Helyezze vissza a rögzítőgyűrűket a borotvafejtartóra, majd csavarja őket az óramutató járásával megegyező irányba.

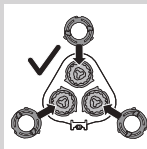

- Minden rögzítőgyűrű két bemélyedéssel és két kiemelkedéssel rendelkezik, amelyek pontosan illeszkednek a borotvafejtartón látható kiemelkedésekhez, illetve bemélyedésekhez.

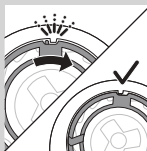

- Fordítsa el a gyűrűt az óramutató járásával megegyező irányban, amíg kattánást nem hall, és a gyűrű a helyére nem rögzült.

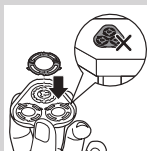

*Megjegyzés: A borotvafejek és a rögzítőgyűrűk visszaillesztésekor tartsa a borotvafejtartót a kezében. Ne helyezze a borotvafejtartót semmilyen felületre eközben, mert ez sérülést okozhat.*



- 9 Helyezze vissza a borotvafejtartó csuklópántját a borotvaegység nyílásába. Zárja be a borotvafej-tartót (kattanásig).

## A rápattintható tartozékok tisztítása

Soha ne törölje meg a hajvágó vagy szakállformázó tartozékokat törülközővel vagy papírzsebkendővel, mivel ez károsíthatja a vágófogakat.

### A pajeszvágó tartozék tisztítása

Minden használat után tisztítsa meg a pajeszvágó tartozékot.

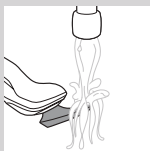

- 1 Kapcsolja be a készüléket a rászertelt pajeszvágó tartozékkal együtt.
- 2 A pajeszvágó tartozékot öblítse le néhányszor meleg csapvíz alatt.
- 3 Tisztítás után kapcsolja ki a készüléket.
- 4 Óvatosan rázza ki a felesleges vizet, és hagyja a pajeszvágó tartozékot megszáradni.



*Tipp: A vágókészülék optimális teljesítménye érdekében félévente olajozza meg a vágókészülék fogait egy csepp műszerolajjal.*

### A szakállformázó tartozék tisztítása

Minden használat után tisztítsa meg a szakállformázó tartozékot.

- 1 Húzza le a fésűt a szakállformázó tartozékról.

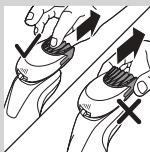

*Megjegyzés: Középen fogja meg a fésűt a formázó tartozékról való lehúzáshoz. Ne az oldalainál fogva húzza a fésűt.*

**2** Kapcsolja be a készüléket.

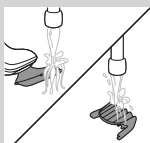

**3** Öblítse le néhányszor forró csapvízzel a szakállformázó tartozékot és a fésűt külön-külön.

**4** Tisztítás után kapcsolja ki a készüléket.

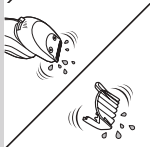

**5** Óvatosan rázza ki a felesleges vizet, és hagyja a szakállformázó tartozékot és a fésűt megszáradni.

*Tipp: A vágókészülék optimális teljesítménye érdekében félévente olajozza meg a vágókészülék fogait egy csepp műszerolajjal.*

### **A tisztítókefe tartozék tisztítása**

Minden használat után tisztítsa meg a tisztítókefe tartozékot.

**1** Kapcsolja ki a készüléket.

**2** Távolítsa el a tisztítókefét a kefealapról.

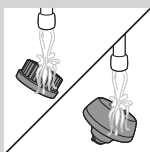

**3** Mindkét részt alaposan tisztítsa meg meleg, enyhén szappanos vízzel.



**4** Ronggyal törölje szárazra a tisztítókefe tartozékot.

## Tárolás

*Megjegyzés: A mellékelt tartozékok termékenként különböznek lehetnek. Az aktuális termékéhez mellékelt tartozékok a dobozon láthatók.*



*Megjegyzés: Javasoljuk, hogy várja meg, amíg a készülék és a tartozékok megszáradnak, mielőtt felteszi a védőkupakot a tartozékokra, és mielőtt elhelyezi a borotvát a hordtáskában.*

- Helyezze a védősapkát a borotvaegységre, hogy védje a szennyeződések lerakódása ellen.
- A borotvát tárolja a mellékelt hordtáskában.

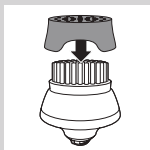

- Helyezze a védősapkát a tisztítókefe tartozékra, hogy védje a szennyeződések lerakódása ellen.

## Csere

### A tisztító kefefej cseréje

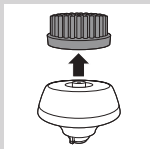

- A tisztító kefefej tartozékot 3 havonta, vagy ha a szálak deformáltak vagy sérültek, akkor hamarabb kell cserélni.



## A körkések cseréje

A maximális teljesítmény érdekében ajánljuk, hogy a borotvafejeket két évente cserélje.

### Csereemlékeztető

A borotvaegység szimbólum világítani kezd, jelezve, hogy cserélni kell a borotvafejeket. A sérült borotvafejeket azonnal cserélje ki. A borotvafejeket csak eredeti Philips borotvafejekre cserélje, a „Tartozékok rendelése” című részben foglaltak szerint.

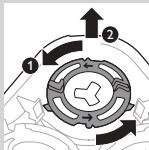
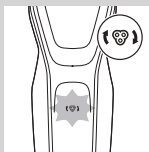

- 1** A borotvaegység szimbólum folyamatosan világít, amikor kikapcsolja a borotvát, jelezve, hogy cserélni kell a borotvafejeket.
- 2** Nyomja meg a kioldógombot, majd nyissa ki a borotvaegységet.
- 3** Húzza le a borotvafej tartót a borotvaegység alsó részéről.
- 4** Fordítsa el a rögzítőgyűrűket óramutató járásával ellentétes irányba, majd vegye le őket.



- 5** Vegye ki a borotvafejeket a borotvafejartóból, és dobja ki őket.

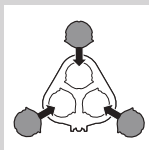

- 6** Helyezze be az új borotvafejeket a tartóba.

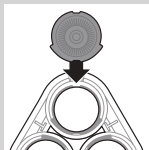

*Megjegyzés: Ügyeljen, hogy a borotvafejek kiemelkedései pontosan illeszkedjenek a borotvafejartó bemélyedéseibe.*

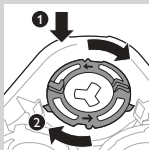

- 7** Helyezze vissza a rögzítőgyűrűket a borotvafejekre, majd csavarja őket az óramutató járásával megegyező irányba.

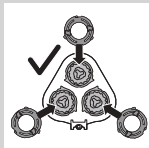

- Minden rögzítőgyűrű két bemélyedéssel és két kiemelkedéssel rendelkezik, amelyek pontosan illeszkednek a borotvafejartón látható kiemelkedésekhez, illetve bemélyedésekhez.

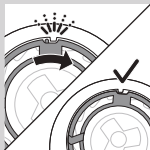

- Fordítsa el a gyűrűt az óramutató járásával megegyező irányban, amíg kattantást nem hall, és a gyűrű a helyére nem rögzült.

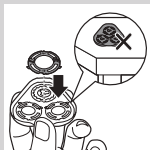

**Megjegyzés:** A borotvafejek és a rögzítőgyűrűk visszaillesztésekor tartsa a borotvafejtartót a kezében. Ne helyezze a borotvafejtartót semmilyen felületre eközben, mert ez sérülést okozhat.



- 8** Helyezze vissza a borotvafejtartó csuklópántját a borotvaegység nyílásába. Zárja be a borotvafej-tartót (kattanásig).

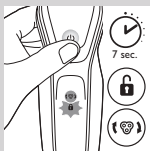

- 9** A csereemlékeztető alapállapotba állításához kb. 7 másodpercig tartsa nyomva a be-/kikapcsoló gombot.

## Tartozékok rendelése

Tartozékok és cserealkatrészek vásárlásához látogasson el a [www.shop.philips.com/service](http://www.shop.philips.com/service) weboldalra, vagy Philips márkakereskedőjéhez. Az adott ország Philips vevőszolgálatával is felveheti a kapcsolatot (az elérhetőségeket a világszerte érvényes garancialevélben találja).

A következő alkatrészek vásárolhatók a készülékhez:

- HQ8505 adapter
- SH50 Philips borotvafejek
- HQ110 Philips borotvafej-tisztító spray
- RQ111 Philips szakállformázó tartozék
- RQ585 Philips tisztítókefe tartozék
- RQ560, RQ563 Philips tisztítókefefejek
- JC301, JC302, JC303, JC304, JC305 tisztítópatron

**Megjegyzés:** *A tartozékok rendelkezésre állása országonként eltérő lehet.*

### **Körkések**

- Javasoljuk a borotvafejek két évente történő cseréjét. A borotvafejeket mindig eredeti SH50 Philips borotvafejekre cserélje.



### **Újrahasznosítás**



- Ez a szimbólum azt jelenti, hogy a termék nem kezelhető normál háztartási hulladékként (2012/19/EU).



- Ez a szimbólum azt jelzi, hogy a termék beépített akkumulátorral működik, amelyre a 2006/66/EK jelű irányelv vonatkozik, és nem kezelhető normál háztartási hulladékként. Javasoljuk, hogy vigye el készülékét hivatalos gyűjtőhelyre vagy a Philips szervizközpontba, hogy szakember távolítsa el az akkumulátort.
- Kövesse az elektromos és elektronikus termékek és akkumulátorok külön történő hulladékgyűjtésére vonatkozó helyi előírásokat és szabályokat. A megfelelő hulladékkezelés segítséget nyújt a környezettel és az emberi egészséggel kapcsolatos negatív következmények megelőzésében.

## A borotvaakkumulátor eltávolítása

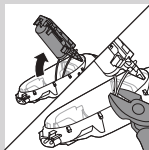
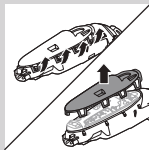
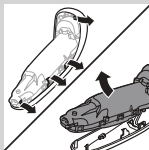
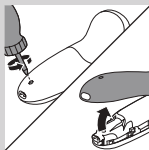

Kizárólag a borotva leselejtezésekor vegye ki a készülékből az akkumulátort. Előtte győződjön meg róla, hogy az akkumulátor teljesen lemerült-e.

Legyen óvatos, az akkumulátor szélei élesek.

- 1** Távolítsa el a készülék hátlapján található csavart egy csavarhúzóval, majd vegye le a hátlapot.
- 2** Hajlítsa oldalra a kampókat, és vegye ki a motoregységet.
- 3** Törje el a kipattintható kampókat, és vegye le a motoregység előlapját.
- 4** Vegye ki az akkumulátortartót, és vágja el az akkumulátor címkéit egy csípőfogóval.

## Garancia és terméktámogatás

Ha információra vagy támogatásra van szüksége, látogasson el a **[www.philips.com/support](http://www.philips.com/support)** weboldalra, vagy olvassa el a különálló, világszerte érvényes garancialevelet.

## A garancia feltételei

A nemzetközi garanciafeltételek nem vonatkoznak a borotvafejre (körkések és sziták), mivel azok fogyóeszközök.

## Hibaelhárítás

Ez a fejezet összefoglalja a készülékkel kapcsolatban leggyakrabban felmerülő problémákat. Ha a hibát az alábbi útmutató segítségével nem tudja elhárítani, látogasson el a **www.philips.com/support** weboldalra a gyakran felmerülő kérdések listájáért, vagy forduljon az országában illetékes ügyfélszolgálathoz.

Probléma	Lehetséges ok	Megoldás
A borotva nem a megszokott módon működik.	A borotvafejek sérültek vagy elhasználódtak.	Cserélje ki a borotvafejeket (lásd a „Csere” című fejezetet).
	A szőrszálak vagy a szennyeződések eltömíthetik a borotvafejeket.	Tisztítsa meg a borotvafejeket a különösen alapos tisztítási módszernél leírt lépésekkel (olvassa el a „Tisztítás és karbantartás” című fejezetet).
A be-és kikapcsológomb megnyomásakor a borotva nem működik.	A borotva még mindig csatlakozik a hálózathoz. Biztonsági okokból a borotva csak vezeték nélkül használható.	Húzza ki a borotva vezetékét a fali aljzatból, és a be-/kikapcsoló gomb megnyomásával kapcsolja be a borotvát (lásd: „Használathoz húzza ki” emlékeztető).

Probléma	Lehetséges ok	Megoldás
	Lemerült az akkumulátor.	Töltse fel az akkumulátort (lásd a „Töltés” című fejezetet).
	Az utazózár be van kapcsolva.	Az utazózár kikapcsolásához tartsa 3 másodpercig lenyomva a be- és kikapcsológombot.
	A borotvaegység annyira szennyezett vagy sérült, hogy a motor nem működik.	Tisztítsa meg vagy cserélje ki a borotvafejeket (olvassa el a „Tisztítás és karbantartás” és a „Csere” című fejezetet).
A borotva nem teljesen tiszta a SmartClean rendszerből való kivétel után.	A borotvát nem helyezte megfelelően a SmartClean rendszerbe, így nincs elektromos csatlakozás a SmartClean rendszer és a borotva között.	A borotva és a SmartClean rendszer közötti megfelelő csatlakozás biztosítása érdekében nyomja le kattanásig a felső kupakot.
	A tisztítópatron üres. A csere szimbólum villog, jelezve, hogy ki kell cserélni a tisztítópatront.	Helyezzen be egy új tisztítópatront a SmartClean rendszerbe (lásd a „Tisztítás és karbantartás” c. részt).

Probléma	Lehetséges ok	Megoldás
	Nem az eredeti Philips tisztítópatronnak megfelelő tisztítófolyadékot használta.	Csak eredeti Philips tisztítópatront használjon.
Víz szivárog a borotva aljából.	A tisztítás során víz gyűlhet össze a borotva belső része és külső burkolata között.	Ez természetes jelenség, nem jelent veszélyt, mert minden elektronikus alkatrész a borotva belsejében lévő tömített motoregységben található.
A be-és kikapcsológomb megnyomásakor a SmartClean rendszer nem működik.	A SmartClean rendszer nem csatlakozik hálózathoz.	Helyezze a kis méretű dugaszt a SmartClean rendszerbe, és csatlakoztassa az adaptert a fali aljzatba.
A borotva nem töltődik fel teljesen a SmartClean rendszerben.	Nem megfelelően helyezte a borotvát a SmartClean rendszerbe.	Ügyeljen, hogy a borotvát kattanásig betolja a SmartClean rendszerbe, amíg a helyére nem pattan, majd nyomja le a felső fedelet.
Kicseréltem a borotvafejeket, de a csereemlékeztető szimbólum nem tűnt el.	Valószínűleg nem állította vissza alaphelyzetbe a borotvát.	A borotva alaphelyzetbe állításához tartsa lenyomva a be- és kikapcsoló gombot 7 másodpercig (lásd a „Csere” c. részt).



Probléma	Lehetséges ok	Megoldás
A kijelzőn hirtelen megjelent egy borotvafej szimbólum.	Ez a szimbólum csereemlékeztető.	Cserélje ki a borotvafejeket (lásd a „Csere” című fejezetet).
Az orrszűrztvágó tartozék húzza a szőrszálakat.	A készüléket túl gyorsan mozgatja.	Ne mozgassa túl gyorsan a készüléket.
Az orrszűrztvágó tartozék nem működik.	A tartozék vágóegysége nagyon szennyezett, például azért, mert orrváladék száradt a vágóegység belsejébe.	Tisztítsa meg a vágóegységet a csap alatt forró vízzel leöblítve azt. Kapcsolja be a készüléket, és öblítse át a vágóegységet még egyszer, hogy a maradék szőrszálakat is eltávolítsa.

Ha az orrszűrztvágót a csap alatt leöblítve nem sikerül megszüntetni a vágóegység beakadását, pár percre merítse azt egy pohár meleg vízbe. Majd kapcsolja be a készüléket, és öblítse le folyó víz alatt.

## Кіріспе

Өнімді сатып алуыңызбен құттықтаймыз және Philips компаниясына қош келдіңіз! Philips компаниясы ұсынатын қолдауды толығымен пайдалану үшін өніміңізді **[www.philips.com/welcome](http://www.philips.com/welcome)** веб-бетінде тіркеңіз.

## Жалпы сипаттама (Сурет 1)

- 1 Тазалаушы щетка саптамасына арналған қорғау қақпағы (тек кейбір түрлерде)
- 2 Басып кигізілетін тазалаушы щетка саптамасы (тек кейбір түрлерде)
- 3 Сақал сәндегіш саптама тарағы (тек кейбір түрлерде)
- 4 Басып кигізілетін сақал сәндегіш саптама (тек кейбір түрлерде)
- 5 Басып кигізілетін триммер саптамасы (тек кейбір түрлерде)
- 6 Ұстара бөлігіне арналған қорғау қақпағы (тек кейбір түрлерде)
- 7 Басып кигізілетін ұстара бөлігі
- 8 Қосу/өшіру түймесі
- 9 Турборежим түймесі (тек кейбір түрлерде)
- 10 Сап
- 11 Кішкене штепсельге арналған розетка
- 12 1 шамы бар батарея зарядтау индикаторы
- 13 3 шамы бар батарея зарядтау индикаторы
- 14 Қолдану үшін токтан ажырату белгісі
- 15 Тасымалдау құлпының белгісі
- 16 Ауыстыру туралы ескерту
- 17 Тазалау туралы еске салғыш
- 18 SmartClean жүйесіне арналған тазалау картриджі
- 19 SmartClean жүйесі (тек кейбір түрлерде)
- 20 SmartClean жүйесінің қақпағы

- 21 Қосу/өшіру түймесі
- 22 Батарея белгісі
- 23 Тазалау белгісі
- 24 Ауыстыру белгісі
- 25 Дайын белгісі
- 26 Адаптер
- 27 Шағын аша
- 28 Қалта (тек кейбір үлгілерде болады)

*Ескертпе. Жинақпен берілген қосалқы құралдар әр түрлі өнімдерде өзгеше болуы мүмкін. Қорапта құрылғымен бірге берілетін қосалқы құралдар көрсетілген.*

## Маңызды қауіпсіздік ақпараты

Құрылғыны және оның қосалқы құралдарын пайдаланудың алдында осы маңызды ақпаратты мұқият оқып, оны болашақта пайдалану үшін сақтаңыз. Бірге берілетін қосалқы құралдар әр түрлі өнімдер үшін өзгеше болуы мүмкін.

### Қауіпті жағдайлар

- Адаптерді құрғақ күйде ұстаңыз.

### !Абайлаңыз

- Адаптерде трансформатор бар. Адаптерді ауыстыруға немесе оған басқа штепсельдерді қосуға болмайды: бұл өте қауіпті.
- Бұл құрылғыны 8 және одан жоғары жастағы балалар және дене, сезу немесе ақыл-ой қабілеттері төмен, не болмаса тәжірибесі және білімі жоқ адамдар қадағалаумен немесе құрылғыны қауіпсіз пайдалануға қатысты нұсқаулар алған және байланысты қауіптерді түсінген жағдайда пайдалана алады. Балалар құрылғымен ойнамауы керек. Балалар тазалауды және күтуді қадағалаусыз орындамауы керек.



- Ағын сумен шаймас бұрын, ұстараны әрдайым розеткадан ажыратыңыз.
- Құрылғыны әрдайым қолданар алдында тексеріңіз. Құрылғы зақымданған болса, оны қолданбаңыз, себебі бұл жарақатқа себепші болуы мүмкін. Әрдайым зақымданған бөлшекті түпнұсқа түрімен ауыстырыңыз.

### **Абайлаңыз**



- Тазалау жүйесін немесе зарядтау қондырмасын суға ешқашан батырмаңыз және ағынды су астында шаймаңыз.
- Ұстараны 80°C-тан жоғары ыстық сумен шаюға болмайды.
- Бұл құрылғыны тек пайдаланушы нұсқаулығында көрсетілген арнайы мақсатта қолданыңыз.
- Тазалық мақсатында бұл құралды тек бір адам ғана қолдануы тиіс.
- Адаптер біржолата істен шықпау үшін, адаптерді электр ауатазартқыш қосулы тұрған немесе қосылған розеткаларға жақын қолданбаңыз.
- Құралды тазалау үшін қысылған ауаны, қыратын шүберектерді, қырғыш тазалау құралдарын, сондай-ақ бензин немесе ацетон сияқты сұйықтықтарды пайдалануға болмайды.
- Ұстарада тазалау жүйесі бар болса, әрқашан түпнұсқалық Philips тазалау сұйықтығын (тазалау жүйесінің түріне байланысты картридж немесе бөтелке) пайдаланыңыз.
- Су ағып кетпеуі үшін тазалау жүйесін әрдайым тұрақты, тегіс және көлбеу жерге қойыңыз.
- Егер тазалау жүйесін же тазалау картриджі пайдаланылса, ұстараны тазалау немесе толтыру үшін тазалау жүйесін пайдалану алдында әрқашан картридж бөлімі жабық екенін тексеріңіз.

- Тазалау жүйесі қолдануға дайын болғанда, тазалағыш сұйықтығы ағып кетпеу үшін оны қозғалтуға болмайды.
- Сумен шайған кезде ұстараның төменгі жағындағы тесіктен су ағуы мүмкін. Бұл — қалыпты жағдай және қауіпті емес, себебі бүкіл электрондық бөлшектер электр ұстараның ішіндегі су өткізбейтін қуат бөлігінде орналасқан.

### **Электромагниттік өрістер (ЭМӨ)**

- Осы Philips құрылғысы электромагниттік өрістерге қатысты барлық қолданыстағы стандарттар мен ережелерге сәйкес келеді.

### **Жалпы ақпарат**

- Бұл ұстара су өткізбейді. Су астында тазалау үшін ваннада немесе душта пайдалануға болады. Қауіпсіздік мақсатында ұстараны сымсыз пайдалану қажет.
- Құрылғы 100 - 240 вольтқа дейінгі тоқ қуатымен жұмыс жасай береді.
- Адаптер 100-240 вольтты 24 вольттан төмен қауіпсіз кернеуге түрлендіреді.
- Ең жоғарғы шу деңгейі:  $L_c = 69$  дБ (А).



## **Дисплей**

### **Зарядтау**

#### **3 шамы бар батарея зарядтау индикаторы**

- Зарядтау шамамен 1 сағат алады.
- Жылдам зарядтау: Құрылғы қуат көзіне қосылған кезде, батарея зарядтау индикаторы шамдары бірінен соң бірі үздіксіз жанып тұрады. Құрылғы бір қырынуға жетерлік қуат жинаған кезде, батарея заряды индикаторының төменгі шамы баяу жыпылықтайды.

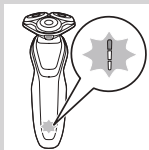

- Құрылғыны қуат көзіне қосулы қалдырсаңыз, зарядтау процесі жалғасады. Құрылғының зарядталып жатқанын білдіру үшін бірінші төменгі шам жыпылықтайды, одан кейін үздіксіз жанып тұрады. Содан соң, екінші шам жыпылықтайды, одан кейін үздіксіз жанып тұрады, осылай ұстара толық зарядталғанша жалғасады.

### шамы бар батарея зарядтау I индикаторы



- Зарядтау шамамен I сағат алады.
- Жылдам зарядтау: Құрылғыда бір қырыну үшін қуат жеткіліксіз болған жағдайда, батарея зарядтау индикаторы тез жыпылықтайды. Батарея зарядтау индикаторы баяу жыпылықтай бастаған кезде, құрылғыда бір қырынуға жетерлік қуат бар екенін білдіреді.
- Құрылғыны қуат көзіне қосулы қалдырсаңыз, зарядтау процесі жалғасады. Құрылғының зарядталып жатқанын білдіру үшін батарея зарядтау индикаторы баяу жыпылықтайды.

### Батарея толығымен зарядталды

*Ескертпе. Бұл құрылғыны тек сымсыз қолдануға болады.*

*Ескертпе. Батарея заряды толған кезде, дисплей автоматты түрде 30 минуттан кейін өшеді. Зарядтау кезінде қосу/өшіру түймесін бассаңыз, құрылғыны қуат көзінен ажыратуыңыз қажет екенін еске салу үшін “қолдану үшін токтан ажырату” белгісі ақ түспен жыпылықтайды. Батарея толығымен зарядталғанда батарея заряды индикаторының барлық шамдары үздіксіз жанады.*



- 3 шамы бар батарея зарядтау индикаторы

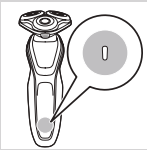

- 1 шамы бар батарея зарядтау индикаторы

### **Батарея заряды аз**

---



Батарея заряды таусылуға жақындағанда, батарея заряды индикаторы қызғылт сары түспен жыпылықтайды.

- 3 шамы бар батарея зарядтау индикаторы



- 1 шамы бар батарея зарядтау индикаторы

## Батареяда қалған заряд деңгейі

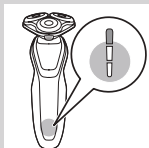

### 3 шамы бар батарея зарядтау индикаторы

- Батареяда қалған заряд деңгейі үздіксіз жанатын батарея заряды индикаторының шамдарымен көрсетіледі.

## Қолдану үшін токтан ажырату” туралы еске салғыш



- Құрылғы “қолдану үшін токтан ажырату” туралы еске салғышпен жабдықталған. Құрылғыны қосар алдында оны адаптерден ажырату қажет екенін еске салу үшін “қолдану үшін токтан ажырату” белгісі жыпылықтай бастайды.

## Тазалау туралы еске салғыш

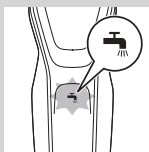

- Жақсылап қырыну үшін, ұстараны әр қолданған сайын тазалап отыру керек.
- Ұстараны өшіргенде тазалау туралы еске салғыш жыпылықтап, ұстараны тазалау туралы еске салады.

## Сапар құлпы

Жолға шықпас бұрын, электр ұстараны құлыптап қоюға болады. Тасымалдау құлпы электр ұстараның байқаусызда қосылып кетуін болдырмайды.



## Тасымалдау құлпын іске қосу

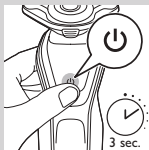

- Тасымалдау құлпы режиміне өту үшін, қосу/өшіру түймесін 3 секунд басып тұрыңыз.



- Тасымалдау құлпын іске қосқан кезде, тасымалдау құлпы белгісі үздіксіз жанып тұрады. Тасымалдау құлпы іске қосуды болғанда, тасымалдау құлпы белгісі жыпылықтайды.

## Тасымалдау құлпын өшіру



- Қосу/өшіру түймесін 3 секунд басып тұрыңыз.

- Тасымалдау құлпының белгісі жыпылықтайды, одан кейін үздіксіз жанады. Электр ұстара енді қолдануға дайын.

## Ұстара бастарды ауыстыру



Жақсылап қырыну үшін ұстара бастарын әр екі жыл сайын ауыстырып отыруды ұсынамыз.

- Құрылғы ұстара бастарын ауыстыруды еске салатын ауыстыру туралы еске салғышпен жабдықталған. Ауыстыру туралы еске салғыш үздіксіз жанып тұрады.

*Ескертпе. Ұстара бастарын ауыстырғаннан кейін қосу/өшіру түймесін 7 секунд бойы басу арқылы еске салғышты бастапқы қалпына келтіру керек.*

## Турборежим параметрі (тек кейбір түрлерде)

Құрылғы Турборежим немесе Турборежим+ параметрімен жабдықталған. Бұл параметр

жылдамырақ әрі қарқынды қырынуға арналған, және қиын жерлерді қыруды оңайлатады.

### Турборежим параметрін іске қосу

- 1 Турборежим параметрін іске қосу үшін, Турборежим түймесін бір рет басыңыз.

### Турборежим параметрін өшіру

- 1 Турборежим параметрін өшіру үшін, Турборежим түймесін тағы бір рет басыңыз.

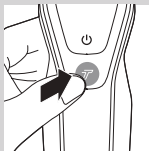

## Зарядтау

Зарядтау шамамен 1 сағат алады.

*Ескертпе. Бұл құрылғыны тек сымсыз қолдануға болады.*

Ұстараны бірінші рет пайдалану алдында және дисплей батарея заряды таусылуға жақын екенін көрсеткен кезде зарядтаңыз.

## Адаптермен зарядтау

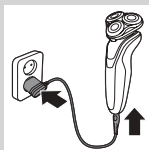

- 1 Құралдың кішкене шанышқысын зарядтаушыға енгізіп, адаптерді қабырғадағы розеткаға енгізіңіз.

## SmartClean жүйесінде зарядтау (тек кейбір үлгілер

- 1 Шағын ашаны SmartClean жүйесіне қосыңыз.
- 2 Адаптерді қабырғадағы розеткаға қосыңыз.

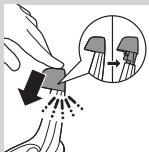

**3** Ұстараны ұстағышқа қою үшін жоғарғы қақпақты басыңыз («сырт» етеді).

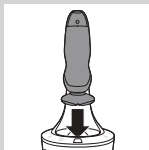

**4** Ұстараны ұстағыш үстінде жоғары жағын төмен қаратып ұстаңыз. Ұстараның алды SmartClean жүйесіне қарап тұрғанын тексеріңіз.



**5** Ұстараны ұстағышқа қойыңыз, ұстараны артқа еңкейтеңіз және ұстараны қосу үшін жоғарғы қақпақты төмен басыңыз («сырт» етеді).

- Ұстара зарядталып жатқанын көрсету үшін батарея белгісі баяу жыпылықтайды.

## Электр ұстараны қолдану

### Құрылғыны қосу/өшіру

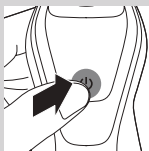

**1** Құрылғыны қосу үшін, қосу/өшіру түймесін бір рет басыңыз.

**2** Құрылғыны өшіру үшін, қосу/өшіру түймесін бір рет басыңыз.

- 3 шамы бар батарея зарядтау индикаторы: Қалған батарея зарядын көрсету үшін, дисплей бірнеше секундқа жанады.

## Қырыну

### Терінің бейімделу кезеңі

Алғашқы қырынулар күткендегідей нәтиже бермеуі мүмкін және тері аздап тітіркенуі де мүмкін. Бұл — қалыпты жағдай. Теріңіз бен сақалыңыз жаңа қырыну жүйесіне бейімделу үшін уақыт қажет.

Теріңіз жаңа ұстарға бейімделуі үшін осы ұстарармен 3 апта бойы жүйелі түрде (кемінде аптасына 3 рет) қырынуға кеңес беріледі.

*Ескертпе. Бұл құрылғыны тек сымсыз қолдануға болады.*



**1** Құралды қосыңыз.

**2** Қыратын бастарды тері бетімен айналдырып жүргізіңіз.

*Ескертпе. Тура жүргізбеңіз.*

**3** Ұстараны қолданғаннан кейін тазалаңыз («Тазалау және күтіп ұстау» тарауын қараңыз).

### Ылғалды қырыну

Бұл ұстара арқылы қырыну көбігінің немесе қырыну гелінің көмегімен ылғалды бетті қыруға немесе душта пайдалануға болады.

Қырыну көбігімен немесе гелімен қырыну үшін, төмендегі нұсқауларды орындаңыз:

**1** Теріні біраз сулаңыз.

**2** Теріге қырыну көбігін немесе гелін жағыңыз.

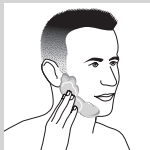



**3** Қыру бөлігінің тері бетімен оңай сырғуы үшін, оны ағынды сумен шайыңыз.

**4** Ұстараны қосыңыз.



**5** Қыратын бастарды тері бетімен айналдырып жүргізіңіз.

*Ескертпе. Терінің бетімен оңай сырғуы үшін, электр ұстараны ағынды сумен қайта-қайта шайып тұрыңыз.*

**6** Пайдаланғаннан кейін, бетіңізді құрғатып, электр ұстараны жақсылап тазалаңыз («Тазалау және техникалық қызмет көрсету» тарауын қараңыз).

*Ескертпе. Электр ұстарадан қырыну көбігін немесе қырыну гелін толық жуып кетіру керек.*

### **Турборежим параметрі (тек кейбір түрлерде)**

Бұл құрылғы қиын жерлерді оңай қыру үшін Турборежим немесе Турборежим+ параметрімен жабдықталған.

**1** Ұстараны қосыңыз.

**2** Қиын жерлерді тезірек қырғыңыз келсе, Турборежим түймесін бір рет басып Турборежим параметрін қосыңыз.

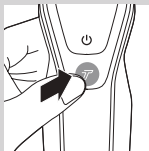



- 3** Қыратын бастарды тері бетімен айналдырып жүргізіңіз.

*Ескертпе. Тура жүргізбеңіз.*

- 4** Турборежим параметрін өшіру үшін, Турборежим түймесін бір рет басыңыз.

### **Басып кигізілетін саптамаларды пайдалану**

*Ескертпе. Жинақпен берілген қосалқы құралдар әр түрлі өнімдерге өзгеше болуы мүмкін. Қорапта құрылғымен бірге берілетін қосалқы құралдар көрсетілген.*

### **Басып кигізілетін саптамаларды алу немесе орнату**

- 1** Құрылғының өшірілгенін тексеріңіз.
- 2** Саптаманы құрылғыдан тік тартып шығарып алыңыз.

*Ескертпе. Саптаманы құрылғыдан шығарып алған кезде, оны бұрамаңыз.*

- 3** Саптаманың тұтқасын құрылғының жоғарғы жағындағы саңылауға кіргізіңіз. Одан кейін құрылғыға бекіту үшін саптаманы төмен қарай басыңыз («сырт» етеді).

### **Триммер саптамасын пайдалану**

Мұрт пен жақ сақалды тегістеу үшін триммерді қолдануға болады.

- 1** Құрылғының өшірілгенін тексеріңіз.

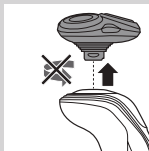



- 2** Саптаманың тұтқасын ұстараның жоғарғы жағындағы саңылауға кіргізіңіз. Одан кейін құрылғыға бекіту үшін триммер саптамасын төмен қарай басыңыз («сырт» етеді).

- 3** Құралды қосыңыз.



- 4** Енді тегістеуді бастауға болады.

- 5** Ұстараны қолданғаннан кейін тазалаңыз («Тазалау және күтіп ұстау» тарауын қараңыз).

### Сақал сәндегіш саптамасын пайдалану

- 1** Құрылғының өшірілгенін тексеріңіз.



- 2** Саптаманың тұтқасын құрылғының жоғарғы жағындағы саңылауға кіргізіңіз. Одан кейін құрылғыға бекіту үшін саптаманы төмен қарай басыңыз («сырт» етеді).

### Сақал сәндегіш саптаманы тарақпен қолдану

Сақалыңызды белгіленген реттеуге сәйкес немесе түрлі ұзындықтарға реттеп сәндейтін тіркемелі тарағы бар сақалды сәндеу саптамасын пайдалана аласыз. Қыру ыңғайлы болу үшін, оны сондай-ақ қыру алдында ұзын қылдарды алдын ала тегістеу үшін пайдалана аласыз.

Сақал сәндегішіндегі қыл ұзындығын реттеу кескеннен кейінгі қалған қыл ұзындығына сай келу керек, және 1-ден 5 мм-ге дейін болады.



- 1** Тарақты саптаманың екі жағындағы бағыттаушы ойықтарға тура сырғытып енгізіңіз («сырт» етеді).

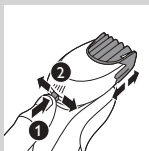

- 2** Қалаған түк ұзындығы параметрін таңдау үшін ұзындықты таңдау түймесін басып, оны оңға не солға итеріңіз.

- 3** Құралды қосыңыз.



- 4** Тарақтың алды теріге толықтай тиіп тұрғанына көз жеткізе отырып, саптаманы жеңіл қысыммен жоғары жылжыту арқылы енді сақалыңызды сәндеуді бастай аласыз.

- 5** Ұстараны қолданғаннан кейін тазалаңыз («Тазалау және күтіп ұстау» тарауын қараңыз).

### Сақал сәндегіш саптаманы тарақсыз қолдану

0,5 мм-ге дейінгі сақал, мұрт, жақ сақал немесе мойындағы шаш сызығын түзету үшін сақал сәндегіш саптаманы тарақсыз қолдана аласыз.

- 1** Тарақты құралдан суырып шығарыңыз.

*Ескертпе. Тарақты сақал сәндегіш саптамасынан тартып шығару үшін ортасынан ұстаңыз. Тарақтың шеттерінен тартпаңыз.*

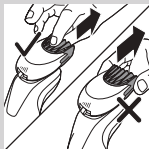

- 2** Құралды қосыңыз.





- 3** Енді сәндегішті теріге перпендикуляр ұстай отырып, төмен қарай жеңіл қысыммен жылжыту арқылы сақал, мұрт, жақ сақал немесе мойындағы шаш сызығын түзетуді бастай аласыз.

- 4** Ұстараны қолданғаннан кейін тазалаңыз («Тазалау және күтіп ұстау» тарауын қараңыз).

### Тазалаушы щетка саптамасын қолдану

Айналмалы тазалаушы щетка саптамасын күнделікті тазалаушы креммен пайдаланыңыз. Тазалаушы щетка саптамасы май мен кірді кетіріп, сау әрі майсыз теріге қол жеткізесіз.

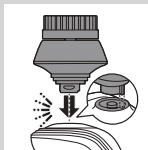

- 1** Саптаманың тұтқасын құрылғының жоғарғы жағындағы саңылауға кіргізіңіз. Одан кейін құрылғыға бекіту үшін саптаманы төмен қарай басыңыз («сырт» етеді).



- 2** Саптама басын сумен ылғалдаңыз. Құрылғыны құрғақ щетка басымен қолданбаңыз, теріні тітіркендіруі мүмкін.

*Keңес: Қырынуды оңайлату үшін және гигиеналық таза нәтижеге қол жеткізу үшін саптаманы қырынуға дейін пайдаланыңыз.*



- 3** Бетті сумен ылғалдап, оған тазартқыш құралды жағыңыз.
- 4** Саптаманы оң жақ бетіңізге қойыңыз.
- 5** Құралды қосыңыз.

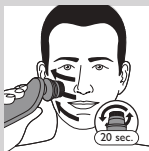

- 6** Саптаманы теріңіздің бетімен мұрыннан құлаққа қарай ақырын жылжытыңыз. Саптаманы теріге тым қатты баспаңыз, және күтім жайлы болатынын қадағалаңыз.

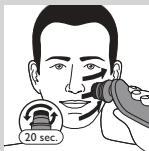

- 7** Шамамен 20 секундтан кейін саптаманы сол жақ бетіңізге ауыстырып, бетіңіздің сол бөлігін тазарта аласыз.

Абайлаңыз: Көздің айналасындағы нәзік теріні тазаламаңыз.

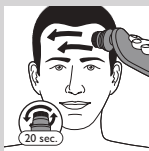

- 8** Шамамен 20 секундтан кейін саптаманы маңдайыңызға ауыстырып, сол жерді тазарта аласыз. Саптаманы ақырын солдан оңға қарай жылжытыңыз.

*Ескертпе. Тазартуды қайта жасамауға және қандай да бір аймақты 20 секундтан ұзақ тазартпауға кеңес беріледі.*



- 9** Тазартудан кейін, бетіңізді шайып, құрғатыңыз. Бетіңіз енді теріге күнделікті жасалатын күтімнің келесі қадамына дайын.
- 10** Саптаманы қолданғаннан кейін тазалаңыз («Тазалау және күтіп ұстау» тарауын қараңыз).

## Тазалау және күту

*Ескертпе. Жинақпен берілген қосалқы құралдар әр түрлі өнімдерде өзгеше болуы мүмкін. Қорапта құрылғымен бірге берілетін қосалқы құралдар көрсетілген.*

## Ұстараны SmartClean жүйесімен (тазалау (тек кейбір түрлерде



Сұйықтық ағып кетпеу үшін SmartClean жүйесін еңкейтпеңіз.

*Ескертпе. Пайдалануға дайындау кезінде SmartClean жүйесін ұстап тұрыңыз.*

*Ескертпе. Егер ұстараны SmartClean жүйесімен аптасына бір рет тазаласаңыз, SmartClean картриджі шамамен үш айға жетеді.*

### SmartClean жүйесін пайдалануға дайындау



**1** Шағын ашаны SmartClean жүйесінің артына қосыңыз.

**2** Адаптерді қабырғадағы розеткаға қосыңыз.

**3** SmartClean жүйесінің бүйіріндегі түймені басыңыз және SmartClean жүйесінің жоғарғы бөлігін көтеріңіз.

**4** Тазалау картриджінің мөрін тартып шешіңіз.

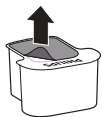

**5** Тазалау картриджін SmartClean жүйесіне орнатыңыз.

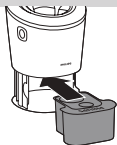

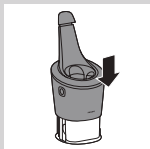

- 6** SmartClean жүйесінің жоғарғы бөлігін артқа қарай төмен басыңыз («сырт» еткен дыбыс естіледі).

### SmartClean жүйесін пайдалану

SmartClean жүйесіне орнату алдында әрдайым ұстарадан артық суды сілкіп кетіріңіз.



- 1** Ұстараны ұстағышқа қою үшін жоғарғы қақпақты басыңыз («сырт» етеді).

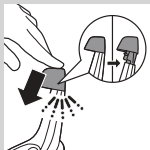

- 2** Ұстараны ұстағыш үстінде жоғары жағын төмен қаратып ұстаңыз. Ұстараның алды SmartClean жүйесіне қарап тұрғанын тексеріңіз.

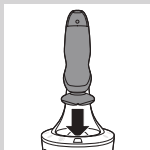

- 3** Ұстараны ұстағышқа қойыңыз, ұстараны артқа еңкейтіңіз және ұстараны қосу үшін жоғарғы қақпақты төмен басыңыз («сырт» етеді).

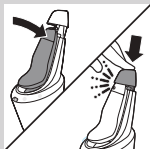

- Ұстара зарядталып жатқанын көрсету үшін батарея белгісі баяу жыпылықтайды.

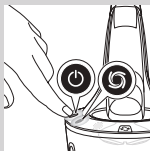

**4** Тазалау бағдарламасын іске қосу үшін SmartClean жүйесіндегі қосу/өшіру түймесін басыңыз.

- Тазалау бағдарламасы кезінде (шамамен 10 минут бойы) тазалау белгісі жыпылықтайды.

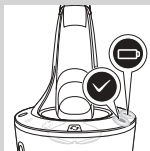

- Тазалау бағдарламасы аяқталғанда дайын белгісі үздіксіз жанады.

- Ұстара толығымен зарядталғанын көрсету үшін батарея белгісі үздіксіз жанып тұрады. Бұған шамамен 1 сағат кетеді.

*Ескертпе. Тазалау бағдарламасы кезінде SmartClean жүйесінің қосу/өшіру түймесін бассаңыз, бағдарлама тоқтайды. Бұл жағдайда тазалау белгісі жыпылықтауын тоқтатады.*

*Ескертпе. Егер тазалау бағдарламасы кезінде адаптерді розеткадан суырсаңыз, бағдарлама тоқтайды.*

*Ескертпе. Зарядтау кезеңі аяқталғаннан кейін 30 минуттан кейін SmartClean жүйесі автоматты түрде өшеді.*

**5** Ұстараны кептіру үшін, оны келесі қырынуға дейін SmartClean жүйесінде қалдыра аласыз. Сондай-ақ ұстараны SmartClean жүйесінен алып, артық суды сілкіп тастап, ұстара бөлігін ашып, ұстараны ауада кептіре аласыз.

**SmartClean жүйесінің картриджін ауыстыру**

Егер ұстараны SmartClean жүйесімен аптасына бір рет тазаласаңыз, SmartClean картриджі шамамен үш айға жетеді.

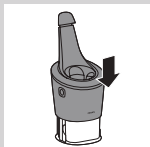
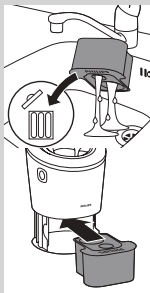
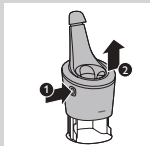

Ауыстыру белгісі қызғылт сары түспен жыпылықтаған кезде, немесе тазалау нәтижесіне қанағаттанбай қалсаңыз, тазалау картриджді ауыстырыңыз. Аптасына бір рет пайдаланылса, SmartClean картриджі шамамен үш айға жетеді.

**1** SmartClean жүйесінің бүйіріндегі түймені басыңыз және SmartClean жүйесінің жоғарғы бөлігін көтеріңіз.

**2** Бос тазалау картриджді SmartClean жүйесінен алып, қалған тазалау сұйықтығын тазалау картриджінен төгіңіз.

Тазалау сұйықтығын шұңғылшаға ағызып жіберуге болады.

**3** Бос тазалау картриджді қоқысқа лақтырыңыз.

**4** Жаңа тазалау картриджді орамадан шығарып, картриджді мөрін тартып шешіңіз.

**5** Жаңа тазалау картриджді SmartClean жүйесіне орнатыңыз.

**6** SmartClean жүйесінің жоғарғы бөлігін артқа қарай төмен басыңыз («сырт» еткен дыбыс естіледі).

### Ұстараны ағын су астында тазалау

Жақсылап қыру үшін, қолданған сайын ұстараны тазалап отырыңыз.

Ыстық суды абайлап пайдаланыңыз. Қолды күйдіріп алмас үшін, судың ыстық емес екенін тексеріп тұрыңыз.

Қыру бөлігін орамалмен немесе шүберекпен сүртпеңіз. Қыру ұштары зақымдануы мүмкін.



- 1** Ұстара бөлігін жылы ағынды сумен біраз уақыт шайыңыз.



- 2** Босататын түймені басып, қыратын ұстара бөлігін ашыңыз.

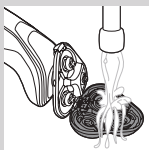

- 3** Ұстара басын ұстағышты жылы ағын су астында 30 секунд бойы шайыңыз.

- 4** Артық суды мұқият сілкіп тастап, қырыну басын ұстағышты кептіріңіз.

- 5** Ұстара басын ұстағышты жабыңыз ('сұрт' етеді).

### Мұқият тазалау әдісі



Құрылғының өшірілгенін тексеріңіз.

- 1** Босататын түймені басып, қыратын ұстара бөлігін ашыңыз.



- 2** Ұстара басының ұстағышын тартып, ұстара бөлігінің төменгі жағынан шығарып алыңыз.

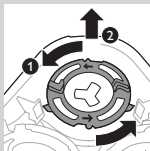

- 3** Бекіту сақиналарын сағат тіліне қарсы бұрып, оларды алып тастаңыз.

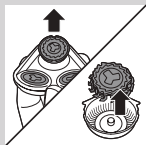

- 4** Ұстара бастарын ұстара басының ұстағышынан алыңыз. Әр ұстара басы кескіштен және қорғауыштан тұрады.

*Ескертпе. Бір уақытта бірнеше кескішті және қорғауышты тазаламаңыз, себебі олардың жинақтары бір-біріне сәйкес келеді. Егер байқаусызда кескіш қате ұстара қорғауышына салынса, тиімді қыру жұмысының қалпына келуіне бірнеше апта кетуі мүмкін.*

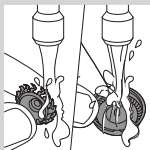

- 5** Кескішті және қорғауышты ағынды су астында тазалаңыз.

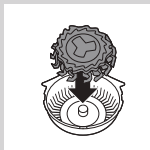

- 6** Тазалаудан кейін кескішті қайтадан қорғауышқа орнатыңыз.

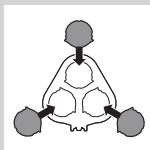

- 7** Ұстара бастарын ұстара басының ұстағышына қайта орнатыңыз.



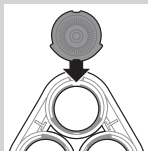

*Ескертпе. Ұстара бастарының шығыңқы бөліктері ұстара басы ұстағышындағы ойықтарға дәл келетініне көз жеткізіңіз.*

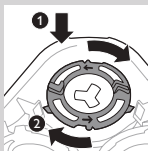

**8** Бекіту сақиналарын қайта ұстара басы ұстағышына орнатып, оларды сағат тілімен бұрыңыз.

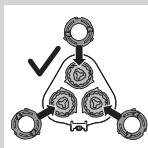

- Әрбір бекіту сақинасында екі шығыңқы бөлік пен екі ойық бар, олар ұстара басы ұстағышындағы шығыңқы бөліктер мен ойықтарға дәл келеді.

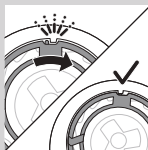

- "Сырт" еткен дыбыс естігенше және сақина орныққанша сақинаны сағат тілімен бұрыңыз.

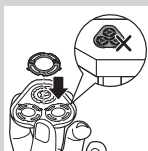

*Ескертпе. Қырыну бастарын қайта салғанда және бекіту сақиналарын қайта бекіткенде қырыну басы ұстағышын қолыңызда ұстаңыз. Бұл әрекетті орындағанда қырыну басы ұстағышын бетке қоймаңыз, себебі ол зақымдануға әкелуі мүмкін.*



- 9 Ұстара басын ұстағыштың топсасын қыру бөлігіндегі саңылауға қайта орнатыңыз. Ұстара басын ұстағышты жабыңыз (“сырт” етеді).

## Басып кигізілетін саптамаларды тазалау

Триммер немесе сақал сәндегіш саптамаларын орамал не шүберекпен құрғатпаңыз, себебі ол тегістеуші тістерді зақымдауы мүмкін.

### Триммер саптамасын тазалау

Триммер саптамасын әр пайдаланудан кейін тазалап тұрыңыз.

- 1 Триммер саптамасы бекітілген құрылғыны қосыңыз.
- 2 Триммер саптамасын ыстық ағынды сумен біраз шайыңыз.
- 3 Тазалағаннан кейін, құрылғыны өшіріңіз.
- 4 Артық суды ақырын сілкіп тастап, триммер саптамасын кептіріңіз.

*Кеңес: Триммер жақсы жұмыс істеуі үшін, алты ай сайын, триммер тістерін бір тамшы тігін машинасының майымен майлап отырыңыз.*

### Сақал сәндегіш саптаманы тазалау

Сақал сәндегіш саптамасын пайдаланған сайын тазалаңыз.

- 1 Сақал сәндегіш саптаманың тарағын тартып шығарып алыңыз.

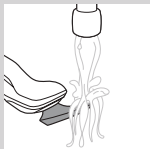

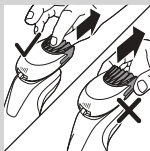

*Ескертпе. Тарақты сақал сәндегіш саптамасынан тартып шығару үшін ортасынан ұстаңыз. Тарақтың шеттерінен тартпаңыз.*

**2** Құралды қосыңыз.

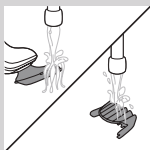

**3** Сақал сәндегіш саптама мен тарақты бөлек біраз уақыт ыстық су астында шайыңыз.

**4** Тазалағаннан кейін, құрылғыны өшіріңіз.



**5** Артық суды ақырын сілкіп тастаңыз да, сақал сәндегіш саптамасы мен тарағын құрғатыңыз.

*Кеңес: Триммер жақсы жұмыс істеуі үшін, алты ай сайын, триммер тістерін бір тамшы тігін машинасының майымен майлап отырыңыз.*

### **Тазалаушы щетка саптамасын тазалау**

Тазалаушы щетка саптамасын пайдаланған сайын тазалаңыз.

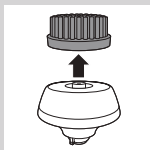

**1** Құрылғының өшірілгенін тексеріңіз.

**2** Щетка басын щетка негізінен ажыратыңыз.

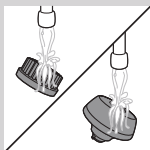

**3** Екі бөлікті жылы сумен және жұмсақ сабынмен мұқият тазалаңыз.



**4** Тазалаушы щетка саптамасыз орамалмен құрғатыңыз.

## Сақтау

*Ескертпе. Жинақпен берілген қосалқы құралдар әр түрлі өнімдерге өзгеше болуы мүмкін. Қорапта құрылғымен бірге берілетін қосалқы құралдар көрсетілген.*

*Ескертпе. Саптамаларға қорғау қақпақтарын жауып, ұстараны қалтада сақтаудан бұрын құрылғыны және оның саптамаларын құрғатуға кеңес береміз.*

- Кір жиналуынан қорғау үшін ұстара бөлігіне қорғау қақпағын жабыңыз.
- Электр ұстараны берілген қалтада сақтаңыз.

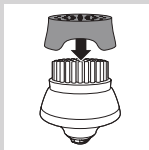

- Кір жиналуынан қорғау үшін тазалаушы щетка саптамасына қорғау қақпағын жабыңыз.

## Ауыстыру

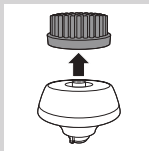
**Тазалаушы щетка басын ауыстыру**

- Тазалаушы щетка басын әрбір 3 ай сайын немесе қылшықтары бүлінген немесе зақымданған болса одан ертерек ауыстыру қажет.

## Қыратын бастарды алмастыру

Жақсылап қырыну үшін, қырыну бастарын әр екі жыл сайын ауыстырып отыруды ұсынамыз.

### Ауыстыру туралы ескерту

Ұстара бөлігі белгісі жанып, ұстара бастарын ауыстыру қажет екенін ескертеді. Зақымданған ұстара бастарын бірден ауыстырыңыз. Ұстара бастарын “Қосалқы бөлшектерге тапсырыс беру” тарауында көрсетілгендей, тек түпнұсқа Philips ұстара бастарымен ауыстырыңыз.

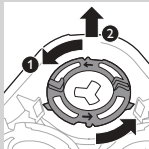
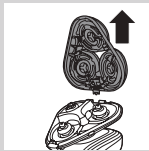
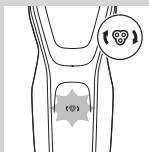

**1** Ұстараны өшірген кезде ұстара бөлігі белгісі үздіксіз жанып, ұстара бастарын ауыстыру қажет екенін көрсетеді.

**2** Босататын түймені басып, қыратын ұстара бөлігін ашыңыз.

**3** Ұстара басының ұстағышын тартып, ұстара бөлігінің төменгі жағынан шығарып алыңыз.

**4** Бекіту сақиналарын сағат тіліне қарсы бұрып, оларды алып тастаңыз.

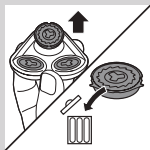

- 5** Ұстара бастарын ұстара басын ұстағыштан алып, қоқысқа лақтырыңыз.

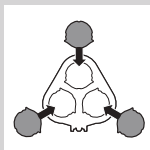

- 6** Ұстағышқа жаңа ұстара бастарын орнатыңыз.

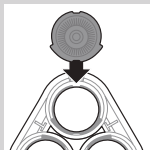

*Ескертпе.* Ұстара бастарының шығыңқы бөліктері ұстара басы ұстағышындағы ойықтарға дәл келетініне көз жеткізіңіз.

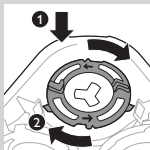

- 7** Бекіту сақиналарын қайта ұстара бастарына орнатып, оларды сағат тілімен бұрыңыз.

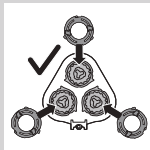

- Әрбір бекіту сақинасында екі шығыңқы бөлік пен екі ойық бар, олар ұстара басы ұстағышындағы шығыңқы бөліктер мен ойықтарға дәл келеді.

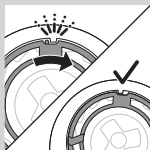

- “Сырт” еткен дыбыс естігенше және сақина орныққанша сақинаны сағат тілімен бұрыңыз.

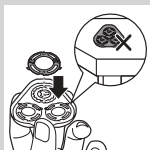

*Ескертпе. Ұстара бастарын қайта салғанда және бекіту сақиналарын қайта бекіткенде ұстара басы ұстағышын қолыңызда ұстаңыз. Бұл әрекетті орындағанда ұстара басы ұстағышын бетке қоймаңыз, себебі ол зақымдануға әкелуі мүмкін.*

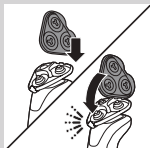

- 8 Ұстара басын ұстағыштың топсасын қыру бөлігіндегі саңылауға қайта орнатыңыз. Ұстара басын ұстағышты жабыңыз (“сырт” етеді).

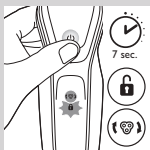

- 9 Ауыстыру туралы еске салғышты қалпына келтіру үшін, қосу/өшіру түймесін шамамен 7 секунд басып тұрыңыз.

## Қосалқы құралдарға тапсырыс беру

Қосалқы құралдар немесе қосалқы бөлшектер сатып алу үшін, [www.shop.philips.com/service](http://www.shop.philips.com/service) сайтына кіріңіз немесе Philips дилеріне барыңыз. Сондай-ақ, еліңіздегі Philips тұтынушыларды қолдау орталығына хабарласыңыз (байланыс мәліметтерін дүниежүзілік кепілдік парақшасынан қараңыз).

Төмендегі бөлшектерге тапсырыс беруге болады:

- HQ8505 адаптері;
- SH50 Philips ұстара бастары
- HQ110 Philips қыру ұшын тазалау спрейі
- RQ111 Philips сақал сәндегіш саптамасы
- RQ585 Philips тазалау щеткасы саптамасы
- RQ560, RQ563 Philips тазалау щеткасының бастары
- JC301, JC302, JC303, JC304, JC305 тазалау картриджі

*Ескертпе. Қосалқы құралдардың бар болуы мемлекеттерге байланысты әр түрлі болуы мүмкін.*



### **Қыратын бастар**

- Біз ұстара бастарын әр екі жыл сайын ауыстырып тұруға кеңес береміз. Ұстара бастарын әрдайым түпнұсқа SH50 Philips ұстара бастарымен алмастырыңыз.

### **Өңдеу**



- Бұл таңба осы өнімді қалыпты тұрмыстық қалдықпен тастауға болмайтынын білдіреді (2012/19/EU).



- Бұл таңба қалыпты тұрмыстық қалдықпен (2006/66/EC) тастауға болмайтын кірістірілген зарядталатын батареяны бар екендігін білдіреді. Зарядталатын батареяны кәсіби түрде алу үшін өнімді ресми жинау орнына немесе Philips қызмет көрсету орталығына апару ұсынылады.



- Электрондық және электр өнімдері мен зарядталатын батареяларды бөлек жинау бойынша жергілікті ережелерді орындаңыз. Дұрыс тастау қоршаған ортаға және адам денсаулығына кері әсерін тигізбеуге көмектеседі.

## Қайта зарядталатын ұстара батареяларын шығару

Қайта зарядталатын батареяны тек ұстараны тастайтын кезде алыңыз. Алмас бұрын батарея зарядының толық таусылғанын тексеріңіз.

Абай болыңыз, батарея қырлары өте өткір болады.

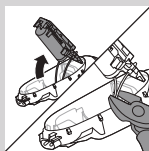
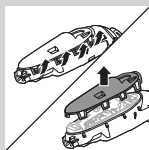
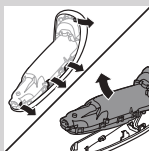
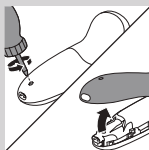

- 1** Артқы тақтадағы бұрандаларды бұрауышпен алып тастаңыз. Одан кейін артқы тақтаны алыңыз.
- 2** Ілмектерді жанына қарай қисайтып, қуат бөлігін шығарып алыңыз.
- 3** Бекіткіш ілмектерді сындырып, қуат бөлігінің алдыңғы тақтасын алып тастаңыз.
- 4** Батарея ұстатқышын шығарып алып, қысқышпен батарея ілмектерін кесіңіз.

## Кепілдік және қолдау

Егер сізге ақпарат немесе қолдау қажет болса, **www.philips.com/support** сайтына кіріңіз немесе бөлек дүниежүзілік кепілдік парақшасын оқыңыз.

## Кепілдік шектеулері

Қыратын құрал бастары (кескіштер мен қорғауыштар) тез ескіретіндіктен, халықаралық кепілдік шарттарымен қамтылмайды.

## Ақаулықтарды жою

Бұл тарауда құрылғыда ең жиі кездесетін мәселелер жинақталған. Төмендегі ақпараттың көмегімен мәселені шеше алмасаңыз, жиі қойылатын сұрақтар тізімін көру үшін **www.philips.com/support** торабына кіріңіз немесе еліңіздегі Тұтынушыларды қолдау орталығына хабарласыңыз.

Мәселе	Ықтимал себеп	Шешім
Электр ұстара бұрынғыдай жақсы қырмайды.	Қыру ұштары зақымданған немесе тозған.	Қырыну бастарын ауыстырыңыз («Ауыстыру» тарауын қараңыз).
	Шаштар немесе кір ұстара бастарына кедергі жасайды.	Мұқият тазалау әдістерінің қадамдарын орындап, ұстара бастарын тазалаңыз («Тазалау және күтіп ұстау» тарауын қараңыз).

Мәселе	Ықтимал себеп	Шешім
<p>Қосу/өшіру түймесін басқанда, ұстара қосылмайды.</p>	<p>Ұстара әлі қуат көзіне қосылған. Қауіпсіздік себептерімен ұстараны тек сымсыз пайдалануға болады.</p>	<p>Ұстараны қуат көзінен ажыратып, қосу/өшіру түймесін басып ұстараны қосыңыз (“Қосу үшін токтан ажырату туралы еске салғыш” бөлімін қараңыз).</p>
	<p>Зарядталмалы батарея таусылған.</p>	<p>Батареяны зарядтаңыз («Зарядтау» тарауын қараңыз).</p>
	<p>Тасымалдау құлпы іске қосылған.</p>	<p>Тасымалдау құлпын өшіру үшін, қосу/өшіру түймесін 3 секунд басып тұрыңыз.</p>
	<p>Қыру бөлігі мотор қосылмайтын деңгейде ластанған немесе зақымданған.</p>	<p>Ұстара бастарын тазалаңыз немесе алмастырыңыз («Тазалау және күтіп ұстау» және «Ауыстыру» тарауларын қараңыз).</p>

Мәселе	Ықтимал себеп	Шешім
SmartClean жүйесінде тазалағаннан кейін ұстара толығымен таза емес.	Ұстара SmartClean жүйесіне дұрыс салынбаған, сондықтан SmartClean жүйесі мен ұстара арасында электр қосылымы жоқ.	Ұстара мен SmartClean жүйесін дұрыс қосу үшін жоғарғы қақпақты төмен қарай басыңыз («сырт» еткен дыбыс естіледі).
	Тазалау картриджі бос. Ауыстыру белгісі жыпылықтап, тазалау картриджін ауыстыру керек екенін көрсетеді.	Жаңа тазалау картриджін SmartClean жүйесіне орнатыңыз («Тазалау және күту» тарауын қараңыз).
	Түпнұсқалық Philips тазалау картриджінен басқа тазалау сұйықтығы пайдаланылған.	Тек түпнұсқалық Philips тазалау картриджін пайдаланыңыз.
Ұстараның төменгі жағынан су ағуда.	Тазалау кезінде корпустың ішкі жағы мен ұстараның сыртқы қабығы арасында су жиналуы мүмкін.	Бұл — қалыпты жағдай және қауіпті емес, себебі бүкіл электрондық бөлшектер ұстара ішіндегі су өткізбейтін қуат бөлігінде орналасқан.

Мәселе	Ықтимал себеп	Шешім
<p>Қосу/өшіру түймесі басылғанда SmartClean жүйесі қосылмайды.</p>	<p>SmartClean жүйесі желіге қосылмаған.</p>	<p>Шағын ашаны SmartClean жүйесіне қосыңыз және адаптерді розеткаға қосыңыз.</p>
<p>SmartClean жүйесімен зарядтаған кезде ұстара толық зарядталмайды.</p>	<p>Ұстара SmartClean жүйесіне дұрыс салынбаған.</p>	<p>Ұстараны SmartClean жүйесіне құлыпталғанша басып орнатқаныңызға көз жеткізіңіз және жоғарғы қақпақты басыңыз.</p>
<p>Ұстара бастарын ауыстырдым, бірақ ауыстыру туралы еске салғыш әлі көрсетіліп тұр.</p>	<p>Ұстараны бастапқы қалпына келтірмегенсіз.</p>	<p>Қосу/өшіру түймесін шамамен 7 секунд бойы басу арқылы ұстараны бастапқы қалпына келтіріңіз («Ауыстыру» тарауын қараңыз).</p>
<p>Ұстара басы белгісі дисплейде кенеттен пайда болды.</p>	<p>Бұл белгі — ауыстыру туралы еске салғыш.</p>	<p>Қырыну бастарын ауыстырыңыз («Ауыстыру» тарауын қараңыз).</p>
<p>Мұрын триммер саптамасы қылдарды жұлады.</p>	<p>Құрылығыны тым тез жылжытасыз.</p>	<p>Құралды тым жылдам жүргізуге болмайды.</p>

Мәселе	Ықтимал себеп	Шешім
Мұрын триммер саптамасы жұмыс істемейді.	Саптаманың кесу элементі өте лас, себебі кесу элементінің ішінде, мысалы, біраз мұрын шырышы кепкен.	Кесу элементін ыстық су астында шайып тазалаңыз. Құрылғыны қосып, қалған қылдарды алып тастау үшін кесу элементі тағы шайыңыз.
		Егер мұрын триммерін су астында шаю арқылы кесу элементі ашылмаса, онда оны жылы суы бар стаканға салып, бірнеше минут ұстаңыз. Одан кейін құрылғыны қосып, ағын су астында шайыңыз.

## Ivadas

Sveikiname įsigijus gaminį ir sveiki atvykę į „Philips“ svetainę! Jei norite pasinaudoti „Philips“ siūloma pagalba, savo gaminį užregistruokite adresu [www.philips.com/welcome](http://www.philips.com/welcome).

## Bendrasis aprašymas (Pav. 1)

- 1 Valymo šepetėlio priedo apsauginė galvutė (tik tam tikruose modeliuose)
- 2 Uždedamas valymo šepetėlio priedas (tik tam tikruose modeliuose)
- 3 Barzdos formavimo priedo šukos (tik tam tikruose modeliuose)
- 4 Uždedamas barzdos formavimo priedas (tik tam tikruose modeliuose)
- 5 Uždedamas kirptuvo priedas (tik tam tikruose modeliuose)
- 6 Skutimosi įtaiso apsauginė galvutė (tik tam tikruose modeliuose)
- 7 Uždedamas skutimosi įtaisas
- 8 Įjungimo / išjungimo mygtukas
- 9 Turbofunkcijos mygtukas (tik tam tikruose modeliuose)
- 10 Rankena
- 11 Lizdas mažam kištukui
- 12 Baterijos įkrovos indikatorius su 1 lempute
- 13 Baterijos įkrovos indikatorius su 3 lemputėmis
- 14 Atjungimo naudojimui simbolis
- 15 Kelioninio užrakinimo simbolis
- 16 Pakeitimo priminimas
- 17 Valymo priminimas
- 18 „SmartClean“ sistemos valymo kasetė
- 19 „SmartClean“ sistema (tik tam tikruose modeliuose)
- 20 „SmartClean“ sistemos dangtelis

- 21 Įjungimo / išjungimo mygtukas
- 22 Maitinimo elementų simbolis
- 23 Valymo simbolis
- 24 Keitimo simbolis
- 25 Simbolis „Pasiruošęs“
- 26 Adapteris
- 27 Mažas kištukas
- 28 Krepšelis (tik tam tikruose modeliuose)

**Pastaba.** Komplektuojami priedai skiriasi priklausomai nuo gaminio. Ant dėžutės nurodyti priedai, kurie pridedami su jūsų prietaisu.

## Svarbi saugos informacija

Prieš pradėdami naudotis prietaisu ir jo priedais atidžiai perskaitykite šią svarbią informaciją ir saugokite ją, nes jos gali prireikti ateityje. Su skirtingais gaminiiais pateikiami priedai gali skirtis.

### Pavojus

- Adapterį laikykite sausai.

### Įspėjimas

- Adapteryje yra transformatorius. Norėdami išvengti pavojingų situacijų, nenujunkite adapterio, norėdami jį pakeisti kitu kištuku.
- Šį prietaisą gali naudoti 8 metų ir vyresni vaikai bei asmenys, kurių fiziniai, jutimo ir protiniai gebėjimai yra silpnesni, arba neturintieji patirties ir žinių su sąlyga, kad jie bus išmokyti saugiai naudotis prietaisu ir prižiūrimi siekiant užtikrinti, jog jie saugiai naudotų prietaisą, ir supažindinti su susijusiais pavojais. Vaikams negalima žaisti su šiuo prietaisu. Vaikams draudžiama valyti ir taisyti prietaisą be suaugusiųjų priežiūros.
- Prieš plaudami barzdaskutę po tekančiu vandeniu, būtinai atjunkite ją nuo tinklo.







- Prieš naudodami prietaisą, visada jį patikrinkite. Nenaudokite prietaiso, jei jis yra pažeistas, nes galite susižeisti. Pažeistas detales visada pakeiskite originaliomis dalimis.

### Dėmesio

- Valymo sistemos ar įkrovimo stovo niekada nemerkite į vandenį ir neplaukite jų tekančiu vandeniu.
- Barzdaskutės niekada neskalaukite šiltesniu už 80 °C vandeniu.
- Prietaisą naudokite tik pagal paskirtį, kaip parodyta naudotojo vadove.
- Higienos sumetimais prietaisu naudotis turėtų tik vienas asmuo.
- Nenaudokite adapterio tuose sieniniuose elektros lizduose, kuriuose yra prijungtas arba buvo įjungtas elektrinis oro gaiviklis, nes adapteris gali būti sugadintas nepataisomai.
- Prietaiso valymui niekada nenaudokite suslėgto oro, šiurkščių kempinių, šlifuojančių valymo priemonių arba ėsdinančių skysčių, pvz., benzino ar acetono.
- Jei prie jūsų barzdaskutės pridedama valymo sistema, visada naudokite originalų „Philips“ valymo skystį (kasetę ar buteliuką; tai priklauso nuo valymo sistemos modelio).
- Valymo sistemą dėkite tik ant stabilaus, lygaus ir horizontalaus paviršiaus, kad iš jos netekėtų vanduo.
- Jei jūsų valymo sistemai naudojama valymo kasetė, prieš naudodami valymo sistemą barzdaskutei valyti ar įkrauti visada patikrinkite, ar uždarytas kasetės skyrius.
- Parengę valymo sistemą naudoti, jos nejudinkite, kitaip gali ištekėti valymo skystis.

- Skalaujant barzdaskutę, iš lizdo, esančio prietaiso apačioje, gali tekėti vanduo. Tai normalu ir nepavojinga, nes visos elektroninės dalys yra sandariame apvalkale barzdaskutės viduje.

### Elektromagnetiniai laukai (EML)

- „Philips“ prietaisas atitinka visus taikomus standartus ir normas dėl elektromagnetinių laukų poveikio.

### Bendrasis aprašymas

- Ši barzdaskutė yra atspari vandeniui. Ją galima naudoti vonioje ar duše ir plauti tekančiu vandeniu. Siekiant užtikrinti saugumą, barzdaskutę galima naudoti tik be laido.
- Šis prietaisas pritaikytas 100–240 voltų įtampos maitinimo tinklui.
- Adapteris transformuoja 100–240 V įtampą į saugią, žemesnę nei 24 V, įtampą.
- Maksimalus triukšmo lygis:  $L_c = 69 \text{ dB [A]}$



## Ekranas

## Įkrovimas

### Baterijos įkrovos indikatorius su 3 lemputėmis

- Krovimas trunka maždaug 1 valandą
- Greitas įkrovimas. Įjungus prietaisą į maitinimo tinklą viena po kitos užsidega ir užgesta baterijos įkrovos indikatorius lemputės. Kai prietaisas gauna pakankamai energijos vienam skutimui, apatinė baterijos įkrovos indikatorius lemputė pradeda lėtai mirksėti.
- Jei prietaisą paliksite įjungtą į maitinimo tinklą, įkrovimo procesas bus tęsiamas toliau. Prietaiso įkrovimo procesui žymėti, pirma ima



mirksėti apatinė lemputė, po to ji ima šviesti nepertraukiamai. Tada pradeda mirksėti antra lemputė, kuri vėliau ima šviesti nepertraukiamai. Taip procesas tęsiasi, kol prietaisas visiškai įkraunamas.

### Baterijos įkrovos indikatorius su 1 lempute



- Krovimas trunka maždaug 1 valandą.
- Greitas įkrovimas. Jei prietaisas neturi pakankamai energijos vienam skutimui, pradeda greitai mirksėti apatinė baterijos įkrovos indikatoriaus lemputė. Jei baterijos įkrovos indikatoriaus lemputė mirksi lėtai, prietaisas turi pakankamai energijos vienam skutimui.
- Jei prietaisą paliksite įjungtą į maitinimo tinklą, įkrovimo procesas bus tęsiamas toliau. Kai vyksta prietaiso įkrovimo procesas, baterijos įkrovos indikatoriaus lemputė lėtai mirksi.

### Visiškai įkrautas maitinimo elementas

*Pastaba. Šį prietaisą galima naudoti tik be laido.*

*Pastaba. Kai akumulatorius įkrautas, ekranas išsijungia automatiškai po 30 minučių. Jei įkrovimo metu paspaudžiamas įjungimo / išjungimo mygtukas, pradės mirksėti baltas atjungimo naudojimui simbolis, kuris primins, kad prietaisą būtina atjungti nuo elektros tinklo.*

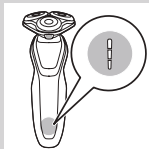

Kai akumulatorius visiškai įkrautas, visos akumulatoriaus įkrovimo indikatoriaus lemputės nuolat šviečia.

- Baterijos įkrovos indikatorius su 3 lemputėmis
- Baterijos įkrovos indikatorius su 1 lempute

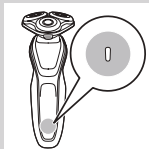

## Akumuliatorius senka

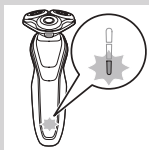

Kai baterija baigia išsikrauti, pradės mirksėti oranžinė baterijos įkrovos indikatorius lemputė.

- Baterijos įkrovos indikatorius su 3 lemputėmis



- Baterijos įkrovos indikatorius su 1 lempute

## Likusi akumuliatoriaus įkrova

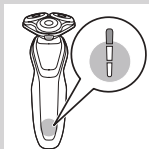

### Baterijos įkrovos indikatorius su 3 lemputėmis

- Likusią akumuliatoriaus įkrovą rodo akumuliatoriaus nuolat šviečiančios įkrovimo indikatorius lemputės.

## Atjungimo naudojimui priminimas



- Prietaise yra integruotas atjungimo naudojimui priminimas. Atjungimo naudojimui simbolis pradeda mirksėti ir primena, kad prieš įjungdami prietaisą turite atjungti jį nuo adapterio.

## Valymo priminimas

Kad barzdaskutė gerai skustų, patariame ją valyti po kiekvieno skutimosi.

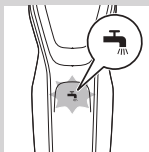

- Kai išjungiate barzdaskutę, valymo priminimo indikatorius mirksi primindamas jums išvalyti barzdaskutę.

## Užrakinimas transportuojant

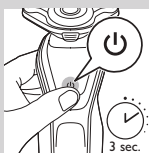

Kai rengiatės keliauti, barzdaskutę galite užrakinti. Kelioninis užraktas apsaugo barzdaskutę nuo atsitiktinio įjungimo.

## Užrakinimo transportuojant suaktyvinimas

- 1 Paspauskite įjungimo / išjungimo mygtuką 3 sekundėms, kad įjungtumėte kelioninio užrakto režimą.

- Kai aktyvinate kelioninį užraktą, kelioninio užrakto simbolis nuolat šviečia. Kai kelioninis užraktas yra įjungtas, kelioninio užrakinimo simbolis mirksi.



## Kelioninio užrakto išjungimas

- 1 3 sekundes palaikykite nuspaudę įjungimo / išjungimo mygtuką.

- Kelioninio užrakto simbolis mirksi, po to šviečia nuolat. Barzdaskutė yra vėl paruošta naudoti.

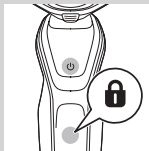

## Skutimosi galvučių keitimas

Kad skutimasis būtų efektyvus, patariame skutimo galvutes keisti kas dvejus metus.



- Įrenginys turi keitimo priminimą, kuris primena pakeisti skutimo galvutes. Keitimo priminimo indikatorius nepertraukiamai šviečia.

*Pastaba. Pakeitus skutimo galvutes, reikia iš naujo nustatyti pakeitimo priminimą paspaudus ir palaikius įjungimo / išjungimo mygtuką 7 sekundes.*

### **Turbofunkcijos nustatymas (tik specifiniuose modeliuose)**

Prietaise gali būti naudojami „Turbo“ arba „Turbo+“ nustatymai. Šis nustatymas skirtas greitesniam ir intensyvesniam skutimuisi ir jį naudojant lengviau nuskutomos sunkiai pasiekiamos vietos.

#### **„Turbo“ nustatymų suaktyvinimas**

- 1 Jei norite įjungti „Turbo“ nustatymus, paspauskite „Turbo“ mygtuką vieną kartą.

#### **„Turbo“ nustatymų išjungimas**

- 1 Jei norite išjungti „Turbo“ nustatymus, paspauskite „Turbo“ mygtuką dar kartą.

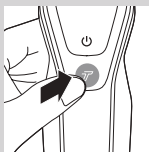

### **Įkrovimas**

Krovimas trunka maždaug 1 valandą.

*Pastaba. Šį prietaisą galima naudoti tik be laido.*

Įkraukite barzdaskutę prieš naudodami ją pirmą kartą ir tuomet, kai ekrane bus rodoma, kad akumuliatorius beveik išseikvotas.

## Įkrovimas su adapteriu

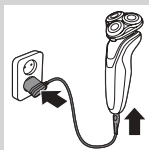

- 1 Įkiškite mažą kištuką į prietaisą ir adapterį įjunkite į sieninį elektros lizdą.

## „SmartClean“ sistemos įkrovimas (tik tam tikruose modeliuose)

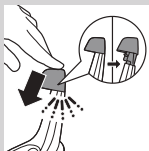

- 1 Mažą kištuką įkiškite į „SmartClean“ sistemą.
- 2 Adapterį įjunkite į elektros tinklą.
- 3 Paspauskite viršutinį dangtelį, kad galėtumėte barzdaskutę įstatyti į laikiklį („spausti“).

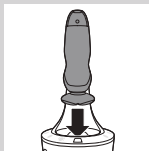

- 4 Laikykite apverstą barzdaskutę virš laikiklio. Įsitinkinkite, kad priekinė barzdaskutės dalis nukreipta į „SmartClean“ sistemą.

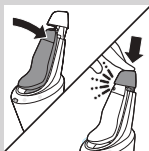

- 5 Įstatykite barzdaskutę į laikiklį, pakreipkite barzdaskutę atgal ir paspauskite viršutinį dangtelį, kad barzdaskutė prisijungtų (pasigirs spragtelėjimas).

- Akumuliatoriaus simbolis lėtai mirksi, rodydamas, kad barzdaskutė kraunama.

## Barzdaskutės naudojimas

### Prietaiso įjungimas ir išjungimas

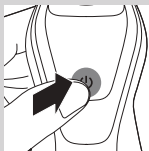

**1** Jei norite įjungti prietaisą, paspauskite įjungimo / išjungimo mygtuką vieną kartą.

**2** Prietaisą išjungsitė vėl paspausdami įjungimo / išjungimo mygtuką.

- Baterijos įkrovos indikatorius su 3 lempučiųėmis. Ekranas nušvinta keletui sekundžių ir parodomas likęs baterijos įkrovos lygis.

### Skutimas

#### Odos prisitaikymo laikotarpis

Pirmieji rezultatai po skutimosi gali būti ne tokie, kokių tikėjotės, o oda gali šiek tiek sudirgti. Tai yra normalu. Jūsų odai ir barzdai reikia laiko, kad prisitaiktų prie naujos skutimosi sistemos. Rekomenduojame reguliariai skustis (mažiausiai 3 kartus per savaitę) su šia barzdaskute 3 savaites, kad oda priprastų prie naujos barzdaskutės.

*Pastaba. Šį prietaisą galima naudoti tik be laido.*

**1** Įjunkite prietaisą.

**2** Sukamaisiais judesiais slinkite skutimosi galvutes virš odos.

*Pastaba. Nedarykite tiesių judesių.*

**3** Valykite barzdaskutę po kiekvieno naudojimo (žr. skyrių „Valymas ir priežiūra“).

#### Šlapias skutimasis

Šią barzdaskutę galima naudoti duše ir ant šlapio veido su skutimosi putomis arba skutimosi geliu.







Norėdami skutis su skutimosi putomis arba geliu, vadovaukitės toliau išvardintais veiksmais:

**1** Sušlapinkite odą.

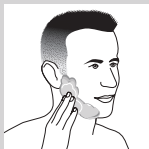

**2** Užtepkite ant odos skutimosi putų arba skutimosi gelio.



**3** Praskalaukite skutimo įtaisą po čiaupu, kad užtikrintumėte sklandų jo slydimą per jūsų odą.

**4** Ijunkite barzdaskutę.



**5** Sukamaisiais judesiais slinkite skutimosi galvutes virš odos.

*Pastaba. Reguliariai skalaukite barzdaskutę po čiaupu, kad ji ir toliau sklandžiai slystų per jūsų odą.*

**6** Nusišluostykite veidą ir kruopščiai išdžiovinkite barzdaskutę po naudojimo (žr. skyrių „Valymas ir priežiūra“).

*Pastaba. Pasirūpinkite nuplauti visą putų ir skutimosi gelį nuo barzdaskutės.*

## Turbofunkcijos nustatymas (tik specifiniuose modeliuose)

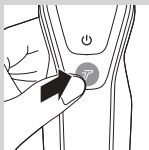

Prietaise naudojami „Turbo“ arba „Turbo+“ nustatymai, kad lengviau nuskustumėte sunkiai pasiekiamas vietas.

- 1** Ijunkite barzdaskutę.
- 2** Paspauskite „Turbo“ mygtuką vieną kartą ir įjunkite „Turbo“ nustatymą, jei norite greičiau nuskusti sunkiai pasiekiamas vietas.
- 3** Sukamaisiais judesiais slinkite skutimosi galvutes virš odos.

*Pastaba. Nedarykite tiesių judesių.*

- 4** Jei norite išjungti „Turbo“ nustatymą, paspauskite „Turbo“ mygtuką vieną kartą.

## „Click-on“ priedų naudojimas

*Pastaba. Komplektuojami priedai skiriasi priklausomai nuo gaminio. Ant dėžutės nurodyti priedai, kurie pridedami su jūsų prietaisu.*

### „Click-on“ priedų nuėmimas ir uždėjimas

- 1** Patikrinkite, ar prietaisas išjungtas.
- 2** Traukdami tiesiai nuimkite priedą nuo prietaiso.

*Pastaba. Nesukite priedo, kai jį nuiminėsite nuo prietaiso.*

- 3** Įkiškite priedo ašelį į prietaiso viršuje esančią angą. Tada paspauskite priedą žemyn, kad pritvirtintumėte jį prie prietaiso (pasigirs spragtelėjimas).

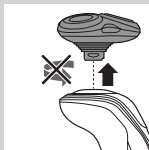

## Kirptuvo priedo naudojimas

Kirptuvo priedą galite naudoti norėdami padailinti žandeną ir ūsus.

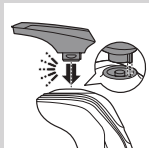

**1** Patikrinkite, ar prietaisas išjungtas.

**2** Įkiškite priedo ašelį į barzdaskutės viršuje esančią angą. Tada paspauskite kirptuvą žemyn, kad pritvirtintumėte jį prie prietaiso (pasigirs spragtelėjimas).

**3** Įjunkite prietaisą.

**4** Dabar galite pradėti kirpti.

**5** Valykite priedą po kiekvieno naudojimo (žr. skyrių „Valymas ir priežiūra“).



## Barzdos formavimo priedo naudojimas

**1** Patikrinkite, ar prietaisas išjungtas.

**2** Įkiškite priedo ašelį į prietaiso viršuje esančią angą. Tada paspauskite priedą žemyn, kad pritvirtintumėte jį prie prietaiso (pasigirs spragtelėjimas).

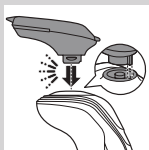

## Barzdos formavimo prietaiso naudojimas su šukomis

Galite naudoti barzdos formavimo prietaisą su pridėtomis šukomis ir formuoti barzdą naudodami vieną fiksuotą nustatymą arba galite naudoti skirtingus kirpimo ilgio nustatymus. Prieš skutimąsi juo galite pritrumpinti ilgesnius plaukus, kad skutimasis būtų patogesnis.

Barzdos formavimo prietaiso plaukų ilgio nustatymai atitinka nukirptų plaukų ilgį nuo 1 iki 5 mm.



- 1 Įstumkite šukas į griovelius, esančius abiejose priedo pusėse (pasigirs spragtelėjimas).

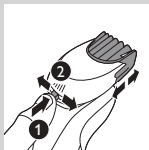

- 2 Paspauskite ilgio reguliatorių, tada pastumkite jį į kairę arba dešinę, kad pasirinktumėte norimą plaukų ilgio nustatymą.



- 4 Pradėkite formuoti barzdą **švelniai spausdami ir stumdami priedą aukštyn. Pasistenkite, kad priekinė šukų dalis visada būtų prigludusi prie odos.**

- 5 Valykite priedą po kiekvieno naudojimo (žr. skyrių „Valymas ir priežiūra“).

### **Barzdos formavimo prietaiso naudojimas be šukų**

Jei šereliai yra iki 0,5 mm, barzdos formavimo prietaiso priedą galite naudoti be šukų barzdai, ūsams ir žandenoms ar kaklo linijai formuoti.

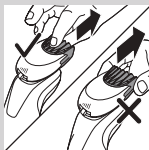

- 1 Nuimkite šukas nuo priedo.

*Pastaba. Paimkite šukas per vidurį ir nuimkite jas nuo priedo. Netraukite šukų už kraštų.*

- 2 Įjunkite prietaisą.



- Pradėkite formuoti barzdą, ūsus ir žandeną ar kaklo liniją švelniai spausdami ir stumdami formavimo prietaisą žemyn. Pasistenkite, kad prietaisas visada būtų laikomas statmenai odai.

- Valykite priedą po kiekvieno naudojimo (žr. skyrių „Valymas ir priežiūra“).

### Valymo šepetėlio priedo naudojimas

Besisukančio valymo šepetėlio priedą naudokite kartu su kasdieniu valymo kremu. Valymo šepetėlis pašalina riebalus ir nešvarumus, kad jūsų oda būtų sveika ir neriebi.

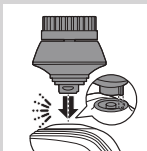

- Įkiškite priedo ašelį į prietaiso viršuje esančią angą. Tada paspauskite priedą žemyn, kad pritvirtintumėte jį prie prietaiso (pasigirs spragtelėjimas).



- Sudrėkinkite prietaisą vandeniu. Nenaudokite prietaiso su sausa šepetėlio galvute, nes galite sudirginti odą.



*Patarimas. Pasinaudokite priedu prieš skutimąsi, kad skutimasis būtų lengvesnis, o rezultatai – higieniškesni.*

- Sudrėkinkite veido odą vandeniu ir patepkite valančiuoju pieneliu.

- Priglauskite priedą prie dešiniojo skruosto.

- Ijunkite prietaisą.

- Švelniai braukite prietaisu per odą nuo nosies link ausies. Kad procedūra būtų maloni, prietaiso pernelyg stipriai nespauskite.

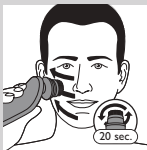

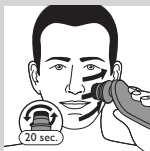

- 7** Po maždaug 20 sekundžių galite perkelti prietaisą ant kairiojo skruosto ir pradėti procedūrą šioje veido pusėje.

Dėmesio! Nenaudokite prietaiso jautrioje zonoje aplink akis.

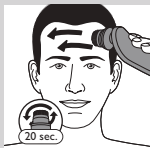

- 8** Po maždaug 20 sekundžių galite perkelti prietaisą į kaktos sritį ir pakartoti procedūrą. Švelniai braukite prietaisu iš kairės pusės į dešinę.

*Pastaba. Neužteskite procedūrų ir nevalykite vienos srities ilgiau nei 20 sekundžių.*



- 9** Baigę procedūrą nuskalaukite ir nušluostykite veido odą. Dabar jūsų veidas yra pasirengęs kitai kasdienės odos priežiūros procedūrai.

- 10** Valykite priedą po kiekvieno naudojimo (žr. skyrių „Valymas ir priežiūra“).

## Valymas ir priežiūra

*Pastaba. Komplektuojami priedai skiriasi priklausomai nuo gaminio. Ant dėžutės nurodyti priedai, kurie pridedami su jūsų prietaisu.*

### Barzdaskutės valymas „SmartClean“ sistemoje (tik tam tikruose modeliuose)



Nepakreipkite „SmartClean“, kad neištekėtų vanduo.

*Pastaba. Prilaikykite „SmartClean“ kol ruošiate ją naudoti.*

*Pastaba. Jei barzdaskutę „SmartClean“ sistemoje valote kartą per savaitę, „SmartClean“ kasetės jums užteks maždaug trims mėnesiams.*

### „SmartClean“ sistemos paruošimas naudoti

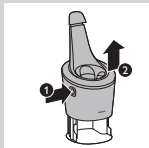

**1** Mažą kištuką įkiškite į „SmartClean“ sistemos galinę dalį.

**2** Adapterį įjunkite į elektros tinklą.

**3** Paspauskite mygtuką „SmartClean“ sistemos šone ir pakelkite viršutinę „SmartClean“ sistemos dalį.

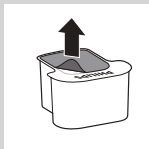

**4** Nuplėškite sandarinimo plėvelę nuo valymo kasetės.



**5** Įstatykite valymo kasetę į „SmartClean“ sistemą.

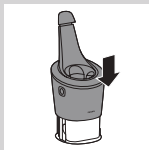

**6** Paspauskite viršutinę „SmartClean“ sistemos dalį žemyn (pasigirs spragtelėjimas).

### „SmartClean“ sistemos naudojimas

Būtinai visada nukratykite vandens perteklių nuo barzdaskutės prieš įdėdami ją į „SmartClean“.



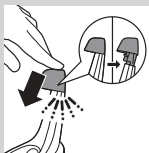

- 1** Paspauskite viršutinį dangtelį, kad galėtumėte barzdaskutę įstatyti į laikiklį („spausti“).

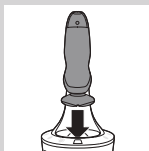

- 2** Laikykite apverstą barzdaskutę virš laikiklio. Įsitikinkite, kad priekinė barzdaskutės dalis nukreipta į „SmartClean“ sistemą.

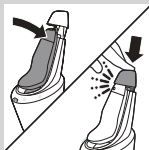

- 3** Įstatykite barzdaskutę į laikiklį, pakreipkite barzdaskutę atgal ir paspauskite viršutinį dangtelį, kad barzdaskutė prisijungtų (pasigirs spragtelėjimas).

- Akumulatoriaus simbolis lėtai mirksi, rodydamas, kad barzdaskutė yra kraunama.

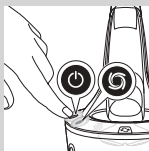

- 4** Norėdami pradėti valymo programą, „SmartClean“ sistemoje paspauskite įjungimo / išjungimo mygtuką.

- Atliekant plovimo procedūrą (ji trunka apie 10 minučių) plovimo simbolis mirksi.



- Kai valymo programa užbaigta, nuolat šviečia simbolis „Pasiruošęs“.
- Baterijos simbolis nuolat šviečia rodydamas, kad barzdaskutė visiškai įkrauta. Tai trunka maždaug 1 val.

*Pastaba. Jei paspausite „SmartClean“ sistemos įjungimo / išjungimo mygtuką vykstant valymo programai, programa nutraukiama. Tokiu atveju valymo simbolis nustos mirksėti.*



*Pastaba. Jeigu atjungsite adapterį nuo sienos lizdo vykstant valymo programai, programa nutraukiama.*

*Pastaba. Praėjus 30 min. po įkrovimo etapo pabaigos, „SmartClean“ sistema automatiškai išsijungia.*

- 5** Kad barzdaskutė išdžiūtų, palikite ją „SmartClean“ sistemoje iki kito skutimosi. Jei norite, galite išimti barzdaskutę iš „SmartClean“ sistemos, tik nukratykite vandens likučius, atidarykite skutimosi įrenginį ir palikite jį džiūti.

### **„SmartClean“ sistemos kasetės keitimas**

Jei barzdaskutę „SmartClean“ sistemoje valote kartą per savaitę, „SmartClean“ kasetės jums užteks maždaug trims mėnesiams.

Pakeiskite valymo kasetę, kai pradeda mirksėti oranžinis keitimo simbolis arba kai jūsų nebetenkina valymo rezultatai. Jei valote kartą per savaitę, „SmartClean“ kasetės jums užteks maždaug trims mėnesiams.

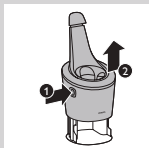

- 1** Paspauskite mygtuką „SmartClean“ sistemos šone ir pakelkite viršutinę „SmartClean“ sistemos dalį.

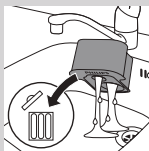

- 2** Išimkite tuščią valymo kasetę iš „SmartClean“ sistemos ir išpilkite likusį plovimo skystį iš valymo kasetės.

Plovimo skystį galima tiesiog išpilti į kriauklę.

- 3** Tuščią valymo kasetę išmeskite.

- 4** Išpakuokite naują valymo kasetę ir nuplėškite sandarinimo plėvelę nuo kasetės.



- 5** Įstatykite naują valymo kasetę į „SmartClean“ sistemą.

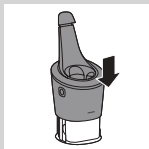

- 6** Paspauskite viršutinę „SmartClean“ sistemos dalį žemyn (pasigirs spragtelėjimas).

### Barzdaskutės plovimas po čiaupu

Kad skutimasis būtų efektyvus, po kiekvieno skutimosi išvalykite barzdaskutę.

Būkite atsargūs su karštu vandeniu. Visada patikrinkite, ar vanduo nėra per karštas, kad nenusiplikytumėte rankų.

Niekada nevalykite skutimo įtaiso rankšluosčiu arba audiniu, nes tai gali pakenkti skutimo galvutei.

- 1** Skutimo įtaisą praskalaukite po šiltu vandeniu iš čiaupo.

- 2** paspauskite atlaisvinimo mygtuką ir atidarykite skutimo įtaisą.



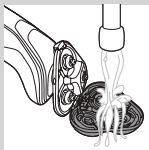

- 3** Skalaukite skutimo galvutės laikiklį šiltu vandeniu iš čiaupo apie 30 sekundžių.
- 4** Kruopščiai nukratykite vandenį ir leiskite skutimo galvutei išdžiūti.
- 5** Uždarykite skutimo galvutės laikiklį (pasigirs spragtelėjimas).

### Kruopštus valymo būdas



Patikrinkite, ar prietaisas išjungtas.

- 1** paspauskite atlaisvinimo mygtuką ir atidarykite skutimo įtaisą.



- 2** Nuimkite skutimo galvutės laikiklį nuo skutimo įtaiso apatinės dalies.

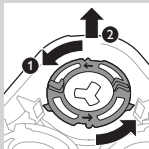

- 3** Pasukite fiksavimo žiedus prieš laikrodžio rodyklę ir juos išimkite.

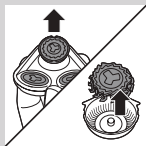

- 4** Išimkite skutimo galvutes iš skutimo galvučių laikiklio. Kiekvieną skutimo galvutę sudaro peiliukas ir apsauga.

*Pastaba. Vienu metu plaukite ne daugiau kaip vieną peiliuką ir skutimo apsaugą, nes jie visi yra suderintų rinkinių. Jei netyčia įdėsite skutiklį į neteisingą skutimo apsaugą, gali užtrukti kelias savaites, kol bus atkurtas optimalus skutimas.*

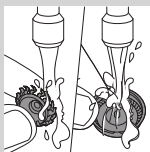

- 5** Išplaukite peiliuką ir apsaugą po vandeniu iš čiaupo.

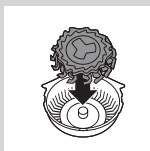

- 6** Išplovę vėl įstatykite peiliuką į apsaugą.

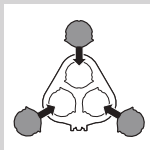

- 7** Skutimo galvutes įstatykite atgal į skutimo galvučių laikiklį.

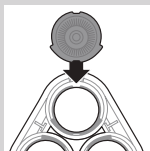

*Pastaba. Įsitikinkite, kad skutimosi galvučių iškyšos yra tiksliai įstatytos į skutimo galvutės laikiklio griovelius.*

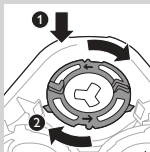

- 8** Uždėkite fiksavimo žiedus ant skutimo įtaiso ir prisukite juos pagal laikrodžio rodyklę.

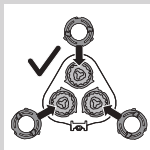

- Kiekvienas fiksavimo žiedas turi du griovelius ir dvi iškyšas, kurios atitinka skutimo galvutės laikiklio iškyšas ir griovelius.

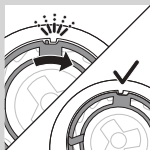

- Sukite žiedą pagal laikrodžio rodyklę, kol išgirsite spragtelėjimą ir žiedas bus užfiksuotas.

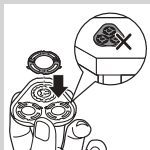

*Pastaba. Įstatydami skutimo galvutę ir uždėdami fiksavimo žiedus laikykite skutimo galvutės laikiklį rankoje. Atlikdami šiuos veiksmus nedėkite skutimo galvutės laikiklio ant paviršiaus, nes taip galite jį sugadinti.*



- 9** Įstatykite skutimo galvutės laikiklio lankstą į skutimo įtaiso angą. Uždarykite skutimo galvutės laikiklį (pasigirs spragtelėjimas).

## „Click-on“ priedų valymas

Niekada nedžiovinkite kirptuvo ar barzdos formavimo prietaiso priedų rankšluosčiu arba audiniu, nes gali būti pažeisti kirpimo dantukai.

### Kirptuvo priedo valymas

Kirptuvą priedą reikia valyti po kiekvieno naudojimo.

- 1 Ijunkite prietaisą su pritvirtintu kirptuvo priedu.
- 2 Kirptuvo priedą praskalaukite po karštu vandeniu iš čiaupo.
- 3 Išvalę prietaisą išjunkite jį.

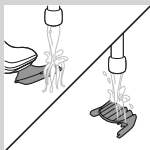
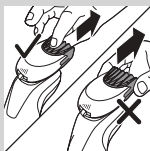
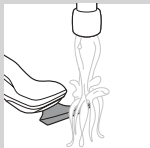

- 4 Kruopščiai nukratykite vandenį ir leiskite kirptuvo priedui išdžiūti.

*Patarimas. Kad kirptuvas gerai veiktų, kas šešis mėnesius sutepkite jo dantelius lašu siuvimo mašinų alyvos.*

### Barzdos formavimo prietaiso valymas

Barzdos formavimo prietaisą valykite kiekvieną kartą panaudoję.

- 1 Nuimkite šukas nuo barzdos formavimo prietaiso.

*Pastaba. Paimkite šukas per vidurį ir nuimkite jas nuo priedo. Netraukite šukų už kraštų.*

- 2 Ijunkite prietaisą.

- 3 Atskirai išskalaukite barzdos formavimo prietaisą ir šukas karštu vandeniu iš čiaupo.

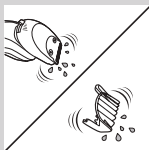

**4** Išvalę prietaisą išjunkite jį.

**5** Kruopščiai nukratykite vandens perteklių ir palaukite, kol barzdos formavimo priedas ir šukos išdžius.

*Patarimas. Kad kirptuvas gerai veiktų, kas šešis mėnesius sutepkite jo dantelius lašu siuvimo mašinų alyvos.*

### Valymo šepetėlio priedo valymas

Valymo šepetėlio prietaisą valykite kiekvieną kartą panaudoję.

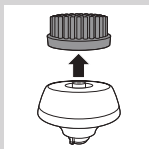

**1** Patikrinkite, ar prietaisas išjungtas.

**2** Nuimkite šepetėlio galvutę nuo šepetėlio pagrindo.

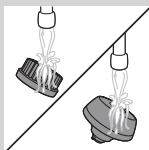

**3** Kruopščiai nuvalykite abi dalis šiltu vandeniu ir švelniu milu.



**4** Valymo šepetėlį nusauskite rankšluosčiu.

## Laikymas



*Pastaba. Komplektuojami priedai skiriasi priklausomai nuo gaminio. Ant dėžutės nurodyti priedai, kurie pridedami su jūsų prietaisu.*

*Pastaba. Rekomenduojame leisti prietaisui ir jo priedams išdžiūti ir tik tada uždėti apsaugines priedų galvutes bei padėti barzdaskutę į krepšelį.*

- Uždėkite skutimo įtaiso apsauginę galvutę, kad ant jo nesikaupytų purvas.
- Barzdaskutę laikykite pridėtame krepšelyje.

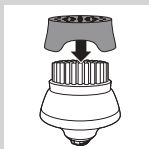

- Uždėkite valymo šepetėlio priedo apsauginę galvutę, kad ant jo nesikaupytų purvas.

## Pakeitimas

### Valymo šepetėlio galvutės keitimas

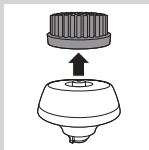

- Valymo šepetėlio galvutės priedas turi būti keičiamas kas 3 mėn. arba dažniau, jei siūlai yra deformuoti arba pažeisti.



## Skutimo galvūčių keitimas

Kad skutimasis būtų efektyvus, patariame skutimo galvutes keisti kas dvejus metus.

### Pakeitimo priminimas

Įsižiebęs skutimo įtaiso simbolis nurodo, kad reikia keisti skutimo galvutes. Pažeistas skutimo galvutes pakeiskite iš karto. Skutimo galvutes keiskite tik originaliomis „Philips“ skutimo galvutėmis, kaip tai nurodoma skyriuje „Priedų užsakymas“.

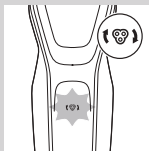

- 1** Jei išjungus barzdaskutę pradeda nuolat šviesti skutimo įtaiso simbolis, tai rodo, kad reikia pakeisti skutimo galvutes.



- 2** paspauskite atlaisvinimo mygtuką ir atidarykite skutimo įtaisą.



- 3** Nuimkite skutimo galvutės laikiklį nuo skutimo įtaiso apatinės dalies.

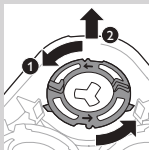

- 4** Pasukite fiksavimo žiedus prieš laikrodžio rodyklę ir juos išimkite.

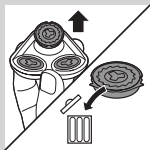

- 5** Išimkite skutimo galvutes iš skutimo galvutės laikiklio ir išmeskite.

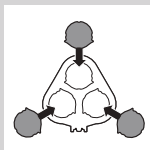

- 6** Įdėkite naujas skutimo galvutes į laikiklį.

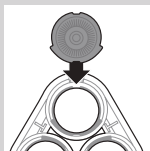

*Pastaba. Įsitikinkite, kad skutimosi galvučių iškyšos yra tiksliai įstatytos į skutimo galvutės laikiklio griovelius.*

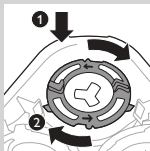

- 7** Uždėkite fiksavimo žiedus ant skutimo galvučių ir prisukite juos pagal laikrodžio rodyklę.

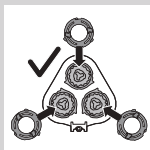

- Kiekvienas fiksavimo žiedas turi du griovelius ir dvi iškyšas, kurios atitinka skutimo galvutės laikiklio iškyšas ir griovelius.

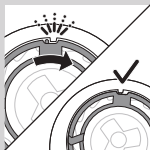

- Sukite žiedą pagal laikrodžio rodyklę, kol išgirsite spragtelėjimą ir žiedas bus užfiksuotas.

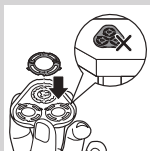

*Pastaba. Įstatydami skutimo galvutę ir uždėdami fiksavimo žiedus laikykite skutimo galvutės laikiklį rankoje. Atlikdami šiuos veiksmus nedėkite skutimo galvutės laikiklio ant paviršiaus, nes taip galite jį sugadinti.*

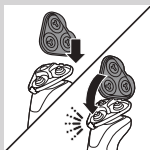

- 8 Įstatykite skutimo galvutės laikiklio lankstą į skutimo įtaiso angą. Uždarykite skutimo galvutės laikiklį (pasigirs spragtelėjimas).

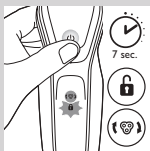

- 9 Norėdami iš naujo nustatyti pakeitimo priminimą, paspauskite ir palaikykite nuspaužę įjungimo / išjungimo mygtuką maždaug 7 sekundes.

## Priedų užsakymas

Norėdami įsigyti priedų ar atskirų dalių, apsilankykite **[www.shop.philips.com/service](http://www.shop.philips.com/service)** arba kreipkitės į „Philips“ prekybos atstovą. Taip pat galite kreiptis į „Philips“ klientų aptarnavimo centrą, esantį jūsų šalyje (kontakcinę informaciją rasite visame pasaulyje galiojančios garantijos lankstinuke).

Galima įsigyti tokias dalis:

- HQ8505 adapteris.
- SH50 „Philips“ skutimo galvutės
- Purškiamas HQ110 „Philips“ skutimo galvučių valiklis.
- RQ111 „Philips“ barzdos formavimo priedas
- RQ585 „Philips“ valymo šepetėlio priedas
- RQ560, RQ563 „Philips“ valymo šepetėlio galvutės
- JC301, JC302, JC303, JC304, JC305 valymo kasetė

*Pastaba. Galimybė įsigyti priedų priklauso nuo šalies.*

### Skutimo galvutės

- Skutimo galvutes patariame keisti kas dvejus metus. Keisdami visada naudokite tik originalias SH50 „Philips“ skutimo galvutes.



## Perdirbimas



- Šis simbolis reiškia, kad gaminio negalima išmesti kartu su įprastomis buitinėmis atliekomis (2012/19/ES).



- Šis simbolis reiškia, kad gaminyje yra vidinis įkraunamas akumulatorius, kurio negalima išmesti kartu su įprastomis buitinėmis atliekomis (2006/66/EB). Gaminį rekomenduojame atiduoti į oficialų surinkimo skyrių arba „Philips“ techninės priežiūros centrą, kad specialistai išimtų įkraunamą akumuliatorių.
- Laikykitės jūsų šalyje galiojančių taisyklių, kuriomis reglamentuojamas atskiras elektros ir elektronikos gaminių bei įkraunamųjų akumuliatorių surinkimas. Tinkamas tokių gaminių utilizavimas padės išvengti neigiamo poveikio aplinkai ir žmonių sveikatai.

### **Pakartotiniai įkraunamų barzdaskutės maitinimo elementų išėmimas**

Maitinimo elementą išimkite tik išmesdami barzdaskutę. Išimdami maitinimo elementą įsitikinkite, kad jis yra visiškai išsikrovęs.

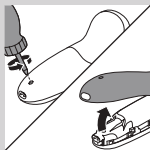

Būkite atsargūs – maitinimo elemento juostelės yra aštrios.

**1** Atsuktuvu išsukite varžtą galiniame skydelyje. Nuimkite galinį skydelį.

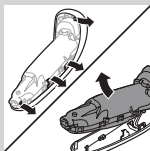

**2** Atlenkite kabliukus į šalį ir išimkite maitinimo bloką.

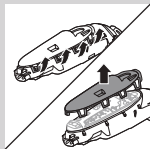

**3** Nulaužkite kabliukus ir nuimkite priekinį maitinimo bloko skydelį.

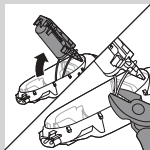

**4** Išimkite akumuliatoriaus laikiklį ir replėmis nukirpkite akumuliatoriaus laidus.

## Garantija ir pagalba

Jei reikia informacijos ar pagalbos, apsilankykite **[www.philips.com/support](http://www.philips.com/support)** arba perskaitykite atskirą visame pasaulyje galiojančios garantijos lankstinuką.

## Garantijos apribojimai

Skutimo galvutėms (skutikliams ir apsaugoms) netaikomos tarptautinės garantijos sąlygos, nes šios dalys dėvėsi.

## Trikčių diagnostika ir šalinimas

Šiame skyriuje apibendrinamos problemos, dažniausiai pasitaikančios naudojantis šiuo prietaisu. Jei toliau pateikta informacija nepadės išspręsti problemos, apsilankykite **[www.philips.com/support](http://www.philips.com/support)**, ten rasite dažnai užduodamų klausimų sąrašą, arba kreipkitės į savo šalies klientų aptarnavimo centrą.

Problema	Galima priežastis	Sprendimas
Barzdaskutė skuta prasčiau negu anksčiau.	Skutimo galvutės yra sugadintos arba nusidėvėjusios.	Pakeiskite skutimosi galvutes (žr. skyrių „Pakeitimas“).
	Plaukai ir nešvarumai užblokavo skutimo galvutes.	Išvalykite skutimo galvutes vadovaudamiesi kruopštaus valymo būdu (žr. skyrių „Valymas ir priežiūra“).
Barzdaskutė neįsijungia, kai paspaudžiu įjungimo / išjungimo mygtuką.	Barzdaskutė vis dar prijungta prie elektros tinklo. Dėl saugos barzdaskutę galima naudoti tik be laido.	Atjunkite barzdaskutę nuo elektros tinklo, paspauskite įjungimo / išjungimo mygtuką ir įjunkite barzdaskutę (žr. skyrių „Atjungimo naudojimui priminimas“).
	Įkraunamas maitinimo elementas yra išsikroves.	Įkraukite maitinimo elementą. (žr. skyrių „Įkrovimas“).

Problema	Galima priežastis	Sprendimas
	Suaktyvintas kelioninis užraktas.	Paspauskite įjungimo/išjungimo mygtuką 3 sekundėms, kad išjungtumėte kelioninį užraktą.
	Skutimo įtaisas yra suteptas arba pažeistas tiek, kad variklis negali veikti.	Išvalykite skutimo galvutes arba jas pakeiskite (žr. skyrius „Valymas ir priežiūra“ ir „Pakeitimas“).
Po valymo „SmartClean“ sistemoje barzdaskutė nėra visiškai švari.	Netinkamai įdėjote barzdaskutę į „SmartClean“ sistemą, todėl nėra elektros jungties tarp „SmartClean“ sistemos ir barzdaskutės.	Paspauskite viršutinį dangtelį (pasigirs spragtelėjimas), kad užtikrintumėte tinkamą barzdaskutės prijungimą prie „SmartClean“ sistemos.
	Valymo kasetė tuščia. Keitimo simbolis mirksi rodydamas, kad reikia pakeisti valymo kasetę.	Įdėkite naują valymo kasetę į „SmartClean“ sistemą (žr. skyrių „Valymas ir priežiūra“).
	Panaudojote ne originalią „Philips“ valymo kasetę.	Naudokite tik originalias „Philips“ valymo kasetes.
Iš barzdaskutės apačios teka vanduo.	Plaunant vanduo gali susikaupti vidinio korpuso ir išorinio barzdaskutės apvalko.	Tai normalu ir nepavojinga, nes visa elektronikos sistema uždaryta sandariame maitinimo bloke barzdaskutės viduje.



Problema	Galima priežastis	Sprendimas
Nuspaudus įjungimo / išjungimo mygtuką „SmartClean“ sistema neveikia.	„SmartClean“ sistema neįjungta į elektros lizdą.	Įkiškite mažą kištuką į „SmartClean“ sistemą, o adapterį – į sieninį el. lizdą.
Barzdaskutė nėra iki galo įkrauta ją įkrovus „SmartClean“ sistemoje.	Netinkamai įdėjote barzdaskutę į „SmartClean“ sistemą.	Įsitikinkite, ar tinkamai įstatėte barzdaskutę į „SmartClean“ sistemą taip, kad ji užsifiksuotų ir paspauskite viršutinį dangtelį.
Pakeičiau skutimo galvutes, bet ir toliau rodomas keitimo priminimo simbolis.	Nenustatėte barzdaskutės iš naujo.	Nustatykite barzdaskutę iš naujo paspausdami įjungimo / išjungimo mygtuką ir palaikydami apytiksl. 7 sekundes (žr. skyrių „Keitimas“).
Ekrane staiga atsirado skutimo galvutės simbolis.	Šis simbolis yra keitimo priminimas.	Pakeiskite skutimosi galvutes (žr. skyrių „Pakeitimas“).
Nosies plaukų kirptuvo priedas peša plaukelius.	Per greitai judinate prietaisą.	Nejudinkite prietaiso per greitai.

Problema	Galima priežastis	Sprendimas
Nosies plaukų kirptuvo priedas neveikia.	Priedo kirpimo elementas labai nešvarus, pvz., jei kirpimo elemento viduje sudžiuvo nosies gleivės.	Nuplaukite kirpimo elementą karštu vandeniu iš čiaupo. Įjunkite prietaisą ir dar kartą išskalaukite kirpimo elementą, kad pašalintumėte likusius plaukelius.

Jei nuplovus nosies plaukų kirptuvą karštu vandeniu iš čiaupo kirpimo elementas neatsiblokuoja, pamerkite jį kelioms minutėms į šilto vandens stiklinę. Tada įjunkite prietaisą ir nuskalaukite jį vandeniu iš čiaupo.

## Levads

Apsveicam ar pirkumu un laipni lūdzam Philips!  
Lai pilnībā izmantotu Philips piedāvātā atbalsta  
iespējas, reģistrējiet izstrādājumu vietnē  
**[www.philips.com/welcome](http://www.philips.com/welcome)**.

## Vispārīgs apraksts (Zīm. 1)

- 1 Tīrīšanas birstes piederuma aizsargvāciņš  
(tikai atsevišķiem modeļiem)
- 2 Uzspaužams tīrīšanas birstes piederums  
(tikai atsevišķiem modeļiem)
- 3 Bārdas veidotāja piederuma ķemme  
(tikai atsevišķiem modeļiem)
- 4 Uzspaužams bārdas veidotāja uzgalis  
(tikai atsevišķiem modeļiem)
- 5 Uzspaužams trimmera uzgalis  
(tikai atsevišķiem modeļiem)
- 6 Skūšanas bloka aizsargvāciņš  
(tikai atsevišķiem modeļiem)
- 7 Uzspaužams skūšanās bloks
- 8 Ieslēgšanas/izslēgšanas poga
- 9 Turbo poga (tikai atsevišķiem modeļiem)
- 10 Rokturis
- 11 Mazās kontaktdakšas kontaktligzda
- 12 Bateriju uzlādes indikators ar 1 lampiņu
- 13 Bateriju uzlādes indikators ar 3 lampiņām
- 14 „Atvienot lietošanai” simbols
- 15 Ceļojuma bloķētāja simbols
- 16 Nomaiņas atgādinājums
- 17 Tīrīšanas atgādinājums
- 18 SmartClean sistēmas tīrīšanas kasetne
- 19 SmartClean sistēma (tikai atsevišķiem modeļiem)
- 20 SmartClean sistēmas vāciņš
- 21 Ieslēgšanas/izslēgšanas poga
- 22 Baterijas simbols

- 23 Tīršanas simbols
- 24 Maiņas simbols
- 25 Gatavības simbols
- 26 Adapteris
- 27 Mazā kontaktdakša
- 28 Somiņa (tikai atsevišķiem modeļiem)

**Piezīme:** *Piegādātie piederumi var atšķirties dažādiem produktiem. Uz kārbas norādīti piederumi, kas jāpiegādā kopā ar ierīci.*

### **Svarīga drošības informācija**

Pirms ierīces un tās piederumu lietošanas rūpīgi izlasiet šo svarīgo informāciju un saglabājiet to, lai vajadzības gadījumā varētu ieskatīties tajā arī turpmāk. Piegādātie piederumi var atšķirties dažādiem produktiem.

#### **Briesmas**

- Glabājiet adapteri sausu.

#### **Brīdinājums!**

- Adapteri ir iekļauts strāvas pārveidotājs. Nenogrieziet adapteri, lai to nomainītu ar citu kontaktdakšu, jo tādējādi tiks izraisīta bīstama situācija.
- Šo ierīci var izmantot bērni vecumā no 8 gadiem un personas ar ierobežotām fiziskajām, sensorajām vai garīgajām spējām vai bez pieredzes un zināšanām, ja tiek nodrošināta uzraudzība vai norādījumi par drošu ierīces lietošanu un panākta izpratne par iespējamo bīstamību. Bērni nedrīkst rotaļāties ar ierīci, lerīces tīrīšanu un apkopi nedrīkst veikt bērni bez pieaugušo uzraudzības.
- Pirms skuvekļa tīrīšanas mazgājot zem krāna vienmēr izvelciet barošanas kontaktdakšu no elektrotīkla sienas kontaktligzdas.





- Pirms ierīces lietošanas vienmēr pārbaudiet to. Nelietojiet ierīci, ja tā ir bojāta, jo varat gūt traumas. Vienmēr nomainiet bojātu detaļu pret oriģinālu detaļu.

### **Ievērībai**

- Nekādā gadījumā neiegremdējiet tīrīšanas sistēmu vai lādēšanas statīvu ūdenī, kā arī neskalojiet tos tekošā krāna ūdenī.
- Nekad neskalojiet skuvekli ar ūdeni, kura temperatūra pārsniedz 80°C.
- Izmantojiet šo ierīci tikai tās paredzētajiem mērķiem, kā norādīts lietotāja rokasgrāmatā.
- Ievērojot higiēnas prasības, ierīci ir ieteicams lietot tikai vienam cilvēkam.
- Neizmantojiet adapteri sienas kontaktligzdās, kurās pirms tam bijis elektriskais gaisa atsvaidzinātājs, vai šādu ligzdu tuvumā, lai novērstu neatgriezeniskus ierīces bojājumus.
- Ierīces tīrīšanai nekad nelietojiet saspiestu gaisu, tīrīšanas drāniņas, abrazīvus tīrīšanas līdzekļus vai agresīvus šķidrumus, piemēram, benzīnu vai acetonu.
- Ja jūsu skuveklim ir tīrīšanas sistēma, vienmēr izmantojiet oriģinālo Philips tīrīšanas šķidrumu (kasetne vai pudele atkarībā no tīrīšanas sistēmas tipa).
- Lai izvairītos no noplūdēm, vienmēr novietojiet tīrīšanas sistēmu uz stabilas, līdzenas un horizontālas virsmas.
- Ja tīrīšanas sistēma izmanto tīrīšanas kasetni, vienmēr pārlicinieties, vai kasetnes nodalījums ir aizvērts, pirms izmantot tīrīšanas sistēmu skuveklja tīrīšanai vai uzlādei.
- Kad tīrīšanas sistēma ir sagatavota lietošanai, lai nenotiktu tīrīšanas šķidruma noplūde, to nedrīkst pārvietot.

- Kad skalojat skuvekli, no kontaktligzdas tās apakšpusē var tecēt ūdens. Tas ir normāli un nav bīstami, jo visas elektroniskās daļas atrodas slēgtā strāvas blokā skuvekļa iekšpusē.

### **Elektromagnētiskie lauki (EML)**

- Šī Philips ierīce atbilst visiem piemērojamiem standartiem un noteikumiem, kas attiecas uz elektromagnētisko lauku iedarbību.

### **Vispārīgi**

- Šis skuveklis ir ūdensdrošs. Tas ir piemērots izmantošanai vannā vai dušā, kā arī mazgāšanai krāna ūdenī. Drošības nolūkos skuvekli var izmantot tikai bez vada.
- Ierīce ir paredzēta elektrotīklam, kura spriegums ir no 100 līdz 240 voltiem.
- Barošanas kontaktdakša pārveido 100–240 voltu spriegumu uz drošu spriegumu, kas ir mazāks par 24 voltiem.
- Maksimālais trokšņa līmenis:  $L_c = 69 \text{ dB(A)}$



## **Displejs**

### **Lādēšana**

#### **Bateriju uzlādes indikators ar 3 lampiņām**

- Lādēšana ilgst apmēram vienu stundu.
- Ātra uzlāde: kad ierīce ir pievienota elektropadevei, bateriju uzlādes indikatora lampiņas iedegas viena pēc otras un deg nepārtraukti. Kad ierīce ir pietiekami uzlādēta vienai skūšanās reizei, bateriju uzlādes indikatora apakšējā daļa lēni mirgo.
- Ja atstājat ierīci pieslēgtu elektrotīklam, uzlādes process turpinās. Lai norādītu, ka ierīce tiek



uzlādēta, vispirms apakšējā lampiņa sāk mirgot un pēc tam deg nepārtraukti. Pēc tam sāk mirgot otra lampiņa un iedegas nepārtraukti, un tā tālāk, līdz ierīce ir pilnībā uzlādēta.

### Bateriju uzlādes indikators ar 1 lampiņu

- Lādēšana ilgst apmēram vienu stundu.
- Ātrā uzlāde: kad ierīcē nav pietiekami daudz enerģijas vienai skūšanās reizei, bateriju uzlādes indikators ātri mirgo. Kad bateriju uzlādes indikators mirgo lēni, ierīcē ir pietiekami daudz enerģijas vienai skūšanās reizei.
- Ja atstājat ierīci pievienotu elektrotīklam, uzlāde tiek turpināta. Lai norādītu, ka ierīce tiek uzlādēta, bateriju uzlādes indikators lēni mirgo.

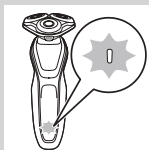

### Baterija ir pilnīgi uzlādēta

*Piezīme: Šo ierīci var izmantot tikai bez vada.*

*Piezīme: Kad baterija ir pilna, displejs automātiski izslēdzas pēc 30 minūtēm. Ja nospiežat ieslēgšanas/izslēgšanas pogu uzlādes laikā, simbols „Atvienot lietošanai” mirgo baltā krāsā, lai atgādinātu, ka jāatvieno ierīce no elektropadeves.*

Kad baterija ir pilnībā uzlādēta, visas baterijas uzlādes indikatora lampiņas deg nepārtraukti.

- Bateriju uzlādes indikators ar 3 lampiņām
- Bateriju uzlādes indikators ar 1 lampiņu

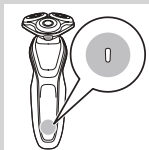
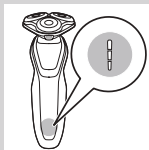

## Tukša baterija

---

Kad baterija ir gandrīz tukša, bateriju uzlādes indikators mirgo oranžā krāsā.

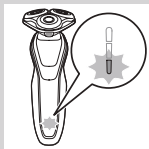

- Bateriju uzlādes indikators ar 3 lampiņām



- Bateriju uzlādes indikators ar 1 lampiņu

## Atlikušī akumulatora jauda

---

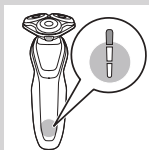

### Bateriju uzlādes indikators ar 3 lampiņām

- Atlikušo baterijas jaudu norāda akumulatora uzlādes indikatora lampiņas, kas deg nepārtraukti.

## Atgādinājums „Atvienot lietošanai”

---



- Šai ierīcei ir atgādinājums „Atvienot lietošanai”. Simbols „Atvienot lietošanai” sāk mirgot, lai atgādināt, ka jāatvieno ierīce no adaptera pirms tā ieslēgšanas.



## Tīršanas atgādinājums

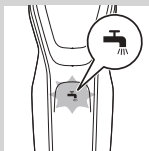

Optimālai skūšanas veiktspējai, mēs iesakām tīrīt skuvekli pēc katras lietošanas reizes.

- Pēc skuvekļa izslēgšanas tīršanas atgādinājums mirgo, lai atgādinātu notīrīt skuvekli.

## Ceļojuma bloķētājs

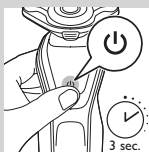

Jūs varat bloķēt skuvekli, kad dodaties ceļojumā. Ceļojuma bloķētājs aizsargā skuvekli pret nejaušu ieslēgšanu.

### Ceļojuma bloķētāja aktivizēšana

**1** 3 sekundes turiet nospiestu ieslēgšanas/izslēgšanas pogu, lai ielietu ceļojuma bloķētāja režīmā.

- Kad aktivizējat ceļojuma bloķētāju, nepārtraukti deg ceļojuma bloķētāja simbols. Kad ceļojuma bloķētājs ir aktivizēts, mirgo ceļojuma bloķētāja simbols.



### Ceļojuma bloķētāja deaktivizēšana

**1** 3 sekundes turiet nospiestu ieslēgšanas/izslēgšanas pogu.

- Ceļojuma bloķētāja simbols mirgo un pēc tam deg nepārtraukti. Skuveklis tagad atkal ir gatavs lietošanai.



## Skuvekļa galviņu nomaiņa



Maksimālai skūšanas veiktspējai ieteicams nomainīt skūšanas bloku ik pēc diviem gadiem.

- Ierīce ir aprīkota ar nomaiņas atgādinājumu, lai jums atgādinātu par skūšanas galviņu maiņu. Maiņas atgādinājums deg nepārtraukti.

***Piezīme:** Pēc skuvekļa galviņu maiņas jāatiestata maiņas atgādinājums, 7 sekundes nospiežot ieslēgšanas/lizlēgšanas pogu.*

## Turbo iestatījums (tikai atsevišķiem modeļiem)

Ierīce ir aprīkota ar Turbo vai Turbo+ iestatījumu. Šis iestatījums ir paredzēts ātrākai un intensīvākai skūšanai, un ļauj vieglāk noskūt grūti pieejamas vietas.

### Turbo iestatījuma aktivizēšana

- 1 Lai aktivizētu Turbo iestatījumu, vienreiz nospiediet Turbo pogu.

### Turbo iestatījuma deaktivizēšana

- 1 Lai deaktivizētu Turbo iestatījumu, vienkārši nospiediet Turbo pogu vēlreiz.

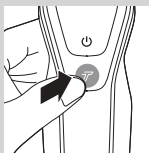

## Lādēšana

Lādēšana ilgst apmēram vienu stundu.

***Piezīme:** Šo ierīci var izmantot tikai bez vada.*

Uzlādējiet skuvekli pirms pirmās lietošanas reizes, kā arī, ja displejā ir norāde, ka akumulators ir gandrīz tukšs.

## Uzlāde ar adapteri

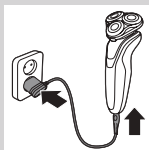

- 1 Iespraidiet mazo kontaktdakšu ierīcē un adapteri sienas kontaktligzdā.

## Uzlādēšana SmartClean sistēmā (tikai atsevišķiem modeļiem)

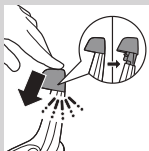

- 1 Ievietojiet mazo kontaktdakšu SmartClean sistēmā.
- 2 Iespraidiet adapteri sienas kontaktligzdā.
- 3 Nospiediet uz vāciņa augšpusē, lai ievietotu skuvekli turētājā (atskan klikšķis).

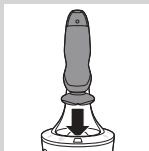

- 4 Turiet skuvekli otrādi virs turētāja. Pārliecinieties, ka skuvekļa priekšpuse ir vērsta pret SmartClean sistēmu.

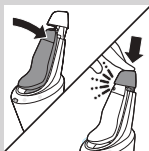

- 5 Novietojiet skuvekli uz turētāja, nolieciet skuvekli uz aizmuguri un nospiediet uz leju augšējo vāciņu, lai pievienotu skuvekli (atskan klikšķis).
- Baterijas simbols lēni mirgo, lai norādītu, ka skuveklis tiek uzlādēts.

## Skuvekļa lietošana

### Ierīces ieslēgšana vai izslēgšana

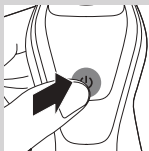

**1** Lai ieslēgtu ierīci, vienreiz nospiediet ieslēgšanas/izslēgšanas pogu.

**2** Lai izslēgtu ierīci, vienreiz nospiediet ieslēgšanas/izslēgšanas pogu.

- Bateriju uzlādes indikators ar 3 lampiņām: displejs iedegas dažas sekundes, lai parādītu atlikušo baterijas uzlādes statusu.

### Skūšana

#### Ādas pierašanas periods

Pirmajās skūšanās reizēs, iespējams, neiegūsiat vēlamo rezultātu, un jūsu āda var mazliet iekāist. Tā ir normāla parādība. Jūsu ādai un bārdai nepieciešams laiks, lai pierastu pie jaunās skūšanās sistēmas. Ieteicams skūties regulāri (vismaz 3 reizes nedēļā) ar šo skuvekli 3 nedēļas ilgā laika periodā, lai āda pierastu pie jaunā skuvekļa.

*Piezīme: Šo ierīci var izmantot tikai bez vada.*

**1** Ieslēdziet ierīci.

**2** Virziet skuvekļa galvas pa ādu, veicot apļveida kustības.

*Piezīme: Neveiciet taisnas kustības.*

**3** Iztīriet skuvekli pēc lietošanas (skatīt nodaļu „Tīrīšana un apkope”).



## Slapjā skūšanas metode

Skuvekli var izmantot arī dušā uz mitras sejas, uz kuras ir uzklātas skūšanās putas vai želeja.

Lai skūtos ar skūšanās putām vai želeju, veiciet tālāk aprakstītās darbības.



**1** Samitriniet seju.

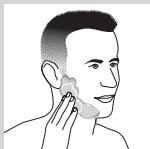

**2** Uzklājiet uz sejas skūšanās putas vai želeju.



**3** Noskalojiet skūšanās bloku tekošā krāna ūdenī, lai tas vienmērīgi slīdētu pa ādu.

**4** Ieslēdziet skuvekli.



**5** Virziet skuvekļa galvas pa ādu, veicot apļveida kustības.

*Piezīme: Regulāri skalojiet skūšanās bloku tekošā krāna ūdenī, lai tas aizvien vienmērīgi slīdētu pa ādu.*

**6** Noslaukiet seju un pēc lietošanas rūpīgi iztīriet skuvekli (skat. nodaļu „Tīrīšana un apkope”).

*Piezīme: Noteikti noskalojiet no skuvekļa visas skūšanās putas vai želejas paliekas.*

## Turbo iestatījums (tikai atsevišķiem modeļiem)

Ierīce ir aprīkota ar Turbo vai Turbo+ režīmu, nodrošinot vieglu skūšanas grūti aizsniedzamās vietās.

**1** Ieslēdziet skuvekli.

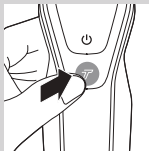

**2** Nospiediet Turbo pogu vienreiz, lai ieslēgtu Turbo iestatījumu, ja vēlaties ātrāk noskūt grūti aizsniedzamas vietas.



**3** Virziet skuveklja galvas pa ādu, veicot apļveida kustības.

*Piezīme: Neveiciet taisnas kustības.*

**4** Lai deaktivizētu Turbo iestatījumu, vienkārši nospiediet Turbo pogu.

## Uzspraužamo uzgaļu izmantošana

*Piezīme: Piegādātie piederumi var atšķirties dažādiem produktiem. Uz kārbas norādīti piederumi, kas jāpiegādā kopā ar ierīci.*

### Uzspraužamo uzgaļu noņemšana vai uzlikšana

**1** Raugieties, lai ierīce būtu izslēgta.

**2** Novelciet uzgali no ierīces.

*Piezīme: Negrieziet uzgali, noņemot to no ierīces.*

**3** Ievietojiet uzgaļa izcilni atverē ierīces augšgalā. Pēc tam nospiediet uzgali leļup, lai piestiprinātu to pie ierīces (atskan klikšķis).

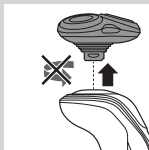

### Trimmera uzgaļa izmantošana

Varat lietot trimmera uzgali, lai koptu vaigubārdu un ūsas.



- 1 Raugieties, lai ierīce būtu izslēgta.
- 2 Ievietojiet uzgaļa izcilni atverē skuveklja augšgalā. Pēc tam nospiediet trimmeri lejup, lai piestiprinātu to pie ierīces (atskan klikšķis).
- 3 Ieslēdziet ierīci.



- 4 Tagad varat sākt aplīdzināšanu.
- 5 Iztīriet uzgali pēc lietošanas (skatīt nodaļu „Tīrīšana un apkope”).

### Bārdas veidotāja uzgaļa izmantošana



- 1 Raugieties, lai ierīce būtu izslēgta.
- 2 Ievietojiet uzgaļa izcilni atverē ierīces augšgalā. Pēc tam nospiediet uzgali lejup, lai piestiprinātu to pie ierīces (atskan klikšķis).

### Bārdas veidotāja uzgaļa izmantošana ar ķemmi

Varat izmantot bārdas veidotāja uzgali ar ķemmi, lai iveidotu bārdu ar vienu fiksētu iestatījumu, taču ar dažādiem garuma iestatījumiem. Varat to izmantot arī, lai iepriekš apgrieztu garos matiņus, pirms sākt skūšanu.

Matu garuma iestatījumi uz bārdas veidotāja uzgaļa atbilst atlikušajam matu garumam pēc apgriešanas diapazonā no 1 līdz 5 mm.



- 1 Virziet ķemmi taisni uzgaļa abās pusēs izvietotajās vadības rievās (atskan klikšķis).

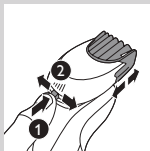

**2** Nospiediet garuma pārslēgu un pastumiet to pa kreisi vai pa labi, lai izvēlētos vēlamo matu garuma iestatījumu.

**3** Ieslēdziet ierīci.



**4** Tagad varat sākt bārdas ievēdošanu, **virzot uzgali augšup ar nelielu spiedienu, pārliecinoties, ka ķemmes priekšdaļa ir pilnā saskarē ar ādu.**

**5** Iztīriet uzgali pēc lietošanas (skatīt nodaļu „Tīrīšana un apkope”).

### **Bārdas veidotāja uzgaļa izmantošana bez ķemmes**

Varat izmantot bārdas veidotāja uzgali bez ķemmes, lai konturētu savu bārdu, ūsas, vaigu bārdi vai kakla līniju līdz 0,5 mm garumam.

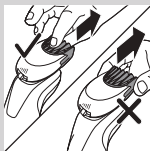

**1** Novelciet ķemmi no uzgaļa.

*Piezīme: Satveriet ķemmi vidū, lai novilktu to nost no uzgaļa. Nevelciet aiz ķemmes malām.*

**2** Ieslēdziet ierīci.



**3** Tagad varat sākt ievēdot kontūru savai bārdai, ūsām, vaigu bārdai vai kakla līnijai, virzot ievēdotāju lejup ar nelielu spiedienu, turot to perpendikulāri ādai.

**4** Iztīriet uzgali pēc lietošanas (skatīt nodaļu „Tīrīšana un apkope”).



## Tīrīšanas sukas uzgaļa izmantošana

Izmantojiet rotējošās tīrīšanas sukas uzgali kopā ar savu ikdienas attīrīšanas krēmu. Attīrīšanas sukas uzgali notīra eļļu un netīrumus, veicinot veselīgu un attaukotu ādu.

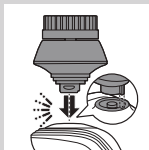

- 1** Ievietojiet uzgaļa izcilni atverē ierīces augšgalā. Pēc tam nospiediet uzgali leļup, lai piestiprinātu to pie ierīces (atskan klikšķis).



- 2** Samitriniet uzgali ūdenī. Neizmantojiet ierīci ar sausu sukas galviņu, jo var rasties ādas kairinājums.

*Padoms. Izmantojiet uzgali pirms skūšanās, lai tā būtu vieglāka un rezultāts - higiēniski tīrāks.*



- 3** Samitriniet seju ar ūdeni un uzklājiet tīrīšanas līdzekli.

- 4** Pielieciet uzgali pie labā vaiga.

- 5** Ieslēdziet ierīci.

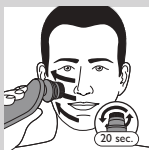

- 6** Uzmanīgi virziet uzgali pāri ādai no deguna līdz ausij. Nespiediet uzgali pārāk stingri pie ādas, lai procedūra būtu komfortabla.

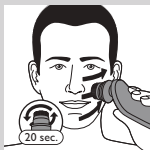

- 7** Pēc apt. 20 sekundēm varat pārvietot uzgali pie kreisā vaiga un sākt tīrīt šo sejas daļu.

levērībai! Netīriet jutīgo zonu ap acīm.

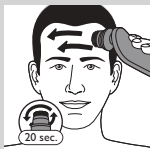

- 8** Pēc apt. 20 sekundēm varat pārvietot uzgali uz savu pieri un sākt tīrīt šo sejas daļu. Uzmanīgi virziet uzgali no kreisās uz labo pusi.

*Piezīme: leteicams nepārspīlēt ar attīrīšanu un netīrīt katru zonu ilgāk par 20 sekundēm.*



- 9** Pēc procedūras noskalojiet un nožāvējiet savu seju. Jūsu seja ir gatava nākamajai ikdienas ādas kopšanas darbībai.

- 10** Iztīriet uzgali pēc lietošanas (skatīt nodaļu „Tīrīšana un apkope”).

## Tīrīšana un kopšana

*Piezīme: Piegādātie piederumi var atšķirties dažādiem produktiem. Uz kārbas norādīti piederumi, kas jāpiegādā kopā ar ierīci.*

## Skuvekļa tīrīšana SmartClean sistēmā (tikai atsevišķiem modeļiem)



Nesagāziet SmartClean sistēmu, lai novērstu noplūdi.

*Piezīme: Turiet SmartClean sistēmu, kamēr sagatavojat to lietošanai.*

*Piezīme: Ja tīrāt skuvekli SmartClean sistēmā reizi nedēļā, SmartClean kasetnes kalpošanas laiks būs aptuveni trīs mēneši.*

### SmartClean sistēmas sagatavošana

- 1** Ievietojiet mazo kontaktdakšu SmartClean sistēmas aizmugurē.
- 2** Iespraudiet adapteri sienas kontaktligzdā.
- 3** Nospiediet pogu SmartClean sistēmas sānos un noliet augšējo daļu no SmartClean sistēmas.

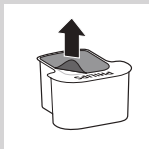
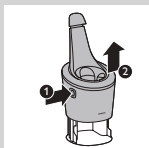

- 4** Noņemiet plombu no tīrīšanas kasetnes.



- 5** Ievietojiet tīrīšanas kasetni SmartClean sistēmā.

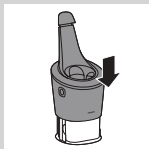

- 6** Nospiediet SmartClean sistēmas augšdaļu atpakaļ (atskan klikšķis).

### SmartClean sistēmas lietošana

Vienmēr nokratiet lieko ūdeni no skuvekļa, pirms to ievietot SmartClean sistēmā.

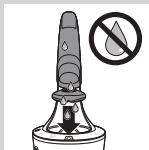

- 1** Nospiediet uz vāciņa augšpusē, lai ievietotu skuvekli turētājā (atskan klikšķis).

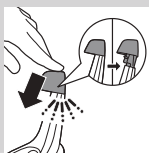

- 2** Turiet skuvekli otrādi virs turētāja. Pārlicinieties, ka skuvekļa priekšpuse ir vērsta pret SmartClean sistēmu.

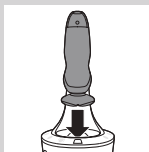

- 3** Novietojiet skuvekli uz turētāja, nolieciet skuvekli uz aizmuguri un nospiediet uz leju augšējo vāciņu, lai pievienotu skuvekli (atskan klikšķis).

- Baterijas simbols lēni mirgo, lai norādītu, ka skuveklis tiek uzlādēts.

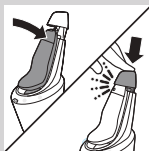

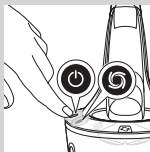

**4** Nospiediet SmartClean sistēmas ieslēgšanas/izslēgšanas pogu, lai sāktu tīrīšanas programmu.

- Tīrīšanas programmas laikā (kas ilgst apt. 10 minūtes) mirgo tīrīšanas simbols.

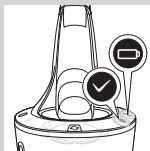

- Kad tīrīšanas programma ir pabeigta, nepārtraukti deg gatavības simbols.
- Baterijas simbols deg nepārtraukti, lai norādītu, ka skuveklis ir pilnībā uzlādēts. Tam nepieciešama apt. 1 stunda.

*Piezīme: Ja nospiežat SmartClean sistēmas ieslēgšanas/izslēgšanas pogu tīrīšanas programmas laikā, tad programma tiek pārtraukta. Tādā gadījumā tīrīšanas simboli pārstāj mirgot.*

*Piezīme: Ja izņemat adapteri no sienas kontaktligzdas tīrīšanas programmas laikā, programma tiek pārtraukta.*

*Piezīme: 30 minūtes pēc uzlādes fāzes pabeigšanas SmartClean sistēma izslēdzas automātiski.*

**5** Lai skuveklis nožūtu, varat to atstāt SmartClean sistēmā līdz nākamajai skūšanās reizei. Varat arī izņemt skuvekli no SmartClean sistēmas, nokratīt lieko ūdeni, atvērt skūšanas bloku un ļaut skuveklim nožūt.

## SmartClean sistēmas kasetnes maiņa

Ja tīrīt skuvekli SmartClean sistēmā reizi nedēļā, SmartClean kasetnes kalpošanas laiks būs aptuveni trīs mēneši.

Nomainiet tīrīšanas kasetni, kad maiņas simbols mirgo oranžā krāsā vai neesat apmierināts ar tīrīšanas rezultātu. Ja izmantojat reizi nedēļā, SmartClean kasetne kalpos aptuveni trīs mēnešus

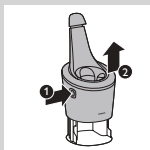

**1** Nospiediet pogu SmartClean sistēmas sānos un noliet augšējo daļu no SmartClean sistēmas.

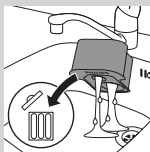

**2** Izņemiet tukšo tīrīšanas kasetni no SmartClean sistēmas un izlejiet atlikušo tīrīšanas šķidrumu no kasetnes.

Tīrīšanas šķidrumu var vienkārši izliet izlietnē.



**3** Izmetiet tukšo tīrīšanas kasetni.

**4** Izņemiet jauno tīrīšanas kasetni no iepakojuma un noņemiet plombu.

**5** Ievietojiet jauno tīrīšanas kasetni SmartClean sistēmā.

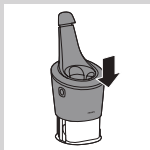

**6** Nospiediet SmartClean sistēmas augšdaļu atpakaļ (atskan klikšķis).

## Skuvekļa tīrīšana zem krāna

Optimālai skūšanas veikspējai tīriet skuvekli pēc katras skūšanās reizes.

Esiet piesardzīgi, kad rīkojaties ar karstu ūdeni. Lai neapplaucētu rokas, vienmēr pārbaudiet, vai ūdens nav pārāk karsts.

Nekad neslaukiet skūšanas bloku ar dvieli vai papīra salveti, jo tā varat sabojāt skūšanas galvas.

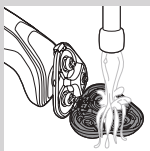

- 1** Skalojiet skūšanas uzgali karstā tekošā krāna ūdenī.
- 2** Lai atvērtu skūšanas bloku, piespiediet atbrīvošanas pogu.
- 3** Noskalojiet skūšanas galviņas turētāju siltā ūdenī aptuveni 30 sekundes.
- 4** Uzmanīgi nokratiet lieko ūdeni un ļaujiet skūšanas galviņas turētājam nožūt.
- 5** Aizveriet skūšanas galviņas turētāju (atskan klikšķis).

## Rūpīgas tīrīšanas metode

Raugieties, lai ierīce būtu izslēgta.



- 1** Lai atvērtu skūšanas bloku, piespiediet atbrīvošanas pogu.



- 2** Noņemiet skūšanas galvas turētāju no skūšanas bloka apakšējās daļas.

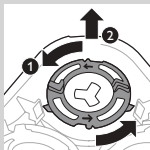

- 3** Pagrieziet fiksācijas gredzenus pretēji pulksteņrādītāju kustības virzienam un noņemiet tos.

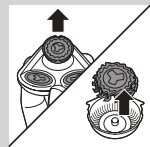

- 4** Izņemiet skūšanas galviņas no skūšanas galviņas turētāju. Katra skūšanas galviņa sastāv no griežņa un aizsargsietiņa.

*Piezīme: Vienlaikus tīriet tikai vienu griezni un aizsargsietu, jo katrs to pāris ir savstarpēji salāgots komplekts. Ja griezni nejauši ieliekat nepareizajā aizsargsietā, var pāriet pat vairākas nedēļas, līdz ierīce atkal darbosies ar optimālu skūšanas veikspēju.*

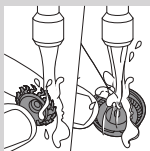

- 5** Noskalojiet griezni un aizsargsietiņu tekošā ūdenī.





- 6** Pēc tīrīšanas ielieciet griezni atpakaļ aizsargsietiņā.

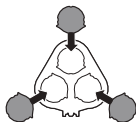

- 7** Ielieciet skūšanas galviņas atpakaļ skūšanas galviņu turētājā.

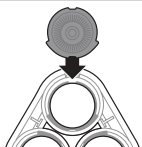

*Piezīme: Nodrošiniet, lai skūšanas galviņu izvirzījumi precīzi atrastos skūšanas galviņas turētāja iedobēs.*

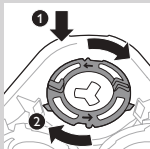

- 8** Ievietojiet fiksācijas gredzenus atpakaļ uz skūšanas galviņas turētāja un pagrieziet pulksteņrādītāju kustības virzienā.

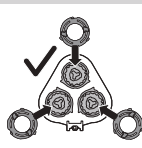

- Katram fiksācijas gredzenam ir divi iedobumi un divi izvirzījumi, kas precīzi iegulst skūšanas galviņas turētāja iedobumos.

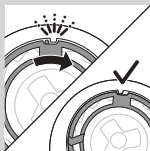

- Pagrieziet gredzenu pulksteņrādītāju kustības virzienā, līdz atskan klikšķis un gredzens tiek fiksēts.

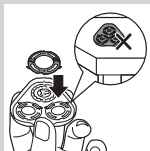

*Piezīme: Turiet skūšanas galviņas turētāju rokā, kad uzliekat skūšanas galviņas un sprostgredzenus. Šīs darbības laikā nenovietojiet skūšanas galviņas turētāju uz virsmas, jo varat radīt bojājumus.*



- 9 Ievietojiet skūšanas galviņas turētāja eņģi skūšanas bloka atverē. Aizveriet skūšanas galviņas turētāju (atskan klikšķis).

## Uzspaužamo uzgaļu tīrīšana

Nekad nesusiniet trimmera vai bārdas veidotāja uzgaļus ar dvieli vai drānu, jo varat sabojāt zobņus.

### Trimmera uzgaļa tīrīšana

Tīriet trimmera uzgali pēc katras lietošanas reizes.

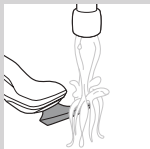

- 1 Kad trimmera uzgali ir pievienots, ieslēdziet ierīci.
- 2 Kādu brīdi skalojiet trimmera uzgali karstā tekošā krāna ūdenī.
- 3 Pēc tīrīšanas izslēdziet ierīci.



- 4** Uzmanīgi nokratiet lieko ūdeni un ļaujiet trimmera uzgalim nožūt.

*Padoms. Optimālai veiktspējai reizi sešos mēnešos ieeļļojiet trimmera zobīņus ar pilienu šujmašīnu eļļas.*

### Bārdas veidotāja uzgaļa tīrīšana

Notīriet bārdas veidotāja piederumu pēc katras lietošanas reizes.

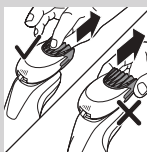

- 1** Noņemiet ķemmi no bārdas veidotāja uzgaļa.

*Piezīme: Satveriet ķemmi vidū, lai novilkto to nost no uzgaļa. Nevelciet aiz ķemmes malām.*

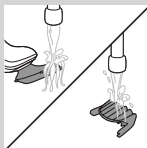

- 2** Ieslēdziet ierīci.

- 3** Atsevišķi noskalojiet bārdas veidotāja uzgali un ķemmi karstā krāna ūdenī.

- 4** Pēc tīrīšanas izslēdziet ierīci.

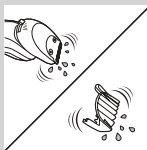

- 5** Uzmanīgi nokratiet lieko ūdeni un ļaujiet bārdas veidotāja uzgalim un ķemmei nožūt.

*Padoms. Optimālai veiktspējai reizi sešos mēnešos ieeļļojiet trimmera zobīņus ar pilienu šujmašīnu eļļas.*

### Tīrīšanas suku uzgaļa tīrīšana

Notīriet bārdas veidotāja uzgali pēc katras lietošanas reizes.

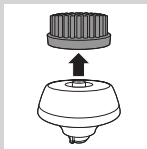

- 1** Raugieties, lai ierīce būtu izslēgta.

- 2** Noņemiet suku uzgali no suku pamatnes.

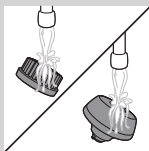

- 3** Nomazgājiet abas daļas ar siltu ūdeni un maigām ziepēm.



- 4** Nosusiniet tīrīšanas suku uzgali ar dvieli.

## Uzglabāšana



*Piezīme: Piegādātie piederumi var atšķirties dažādiem produktiem. Uz kārbas norādīti piederumi, kas jāpiegādā kopā ar ierīci.*

*Piezīme: Iesakām ļaut ierīcei un tās uzgaļiem nožūt, pirms uzlikt aizsargvāciņus uz uzgaļiem un novietojat skuvekli somiņā.*

- Uzlieciet aizsargvāciņu uz skūšanas bloka, lai aizsargātu pret netīrumu uzkrāšanos.
- Glabājiet skuvekli komplektā iekļautajā somiņā.

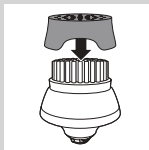

- Uzlieciet aizsargvāciņu uz tīrīšanas suku uzgaļa, lai aizsargātu pret netīrumu uzkrāšanos.

## Nomaiņa

### Tīršanas sukas galviņas nomaiņa

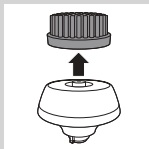

- Tīršanas suka galviņas uzgalis ir jānomaina ik pēc 3 mēnešiem vai agrāk, ja sari ir deformēti vai bojāti.

### Skuvekļa galviņu nomaiņa

Maksimālai skūšanas veiktspējai ieteicams nomainīt skūšanas bloku ik pēc diviem gadiem.

#### Nomaiņas atgādinājums

Skūšanas bloka simbols iedegsies, lai norādītu, ka skūšanas galviņas ir jānomaina. Nekavējoties nomainiet bojātās skūšanas galviņas. Nomainiet skūšanas galviņas tikai pret oriģinālām Philips skūšanas galviņām, kas minētas nodaļā „Piederumu pasūtīšana”.

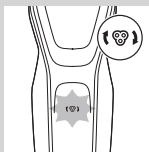

- 1** Skūšanas bloka simbols deg nepārtraukti, kad izslēdzat skuvekli, lai norādītu, ka skūšanas galviņas ir jānomaina.



- 2** Lai atvērtu skūšanas bloku, piespiediet atbrīvošanas pogu.



- 3** Noņemiet skūšanas galvas turētāju no skūšanas bloka apakšējās daļas.

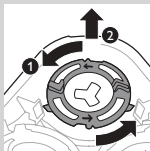

- 4** Pagrieziet fiksācijas gredzenus pretēji pulksteņrādītāju kustības virzienam un noņemiet tos.

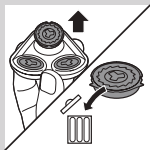

- 5** Noņemiet skūšanas galviņas no skūšanas galviņu turētāja un izmetiet tās.

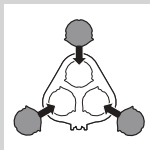

- 6** Novietojiet jaunās skūšanas galviņas uz turētāja.

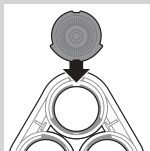

*Piezīme: Nodrošiniet, lai skūšanas galviņu izvirzījumi precīzi atrastos skūšanas galviņas turētāja iedobēs.*

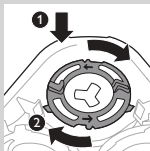

- 7** Novietojiet fiksācijas gredzenus atpakaļ uz skūšanas galviņām un pagrieziet pulksteņrādītāju kustības virzienā.

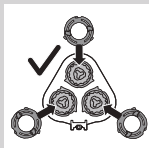

- Katram fiksācijas gredzenam ir divi iedobumi un divi izvirzījumi, kas precīzi iegulst skūšanas galviņas turētāja iedobumos.

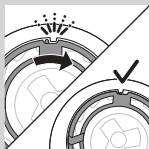

- Pagrieziet gredzenu pulksteņrādītāju kustības virzienā, līdz atskan klikšķis un gredzens tiek fiksēts.

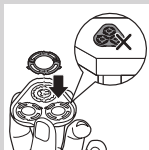

*Piezīme: Turiet skūšanas galviņas turētāju rokā, kad uzliekat skūšanas galviņas un fiksācijas gredzenus. Šīs darbības laikā nenovietojiet skūšanas galviņas turētāju uz virsmas, jo varat radīt bojājumus.*

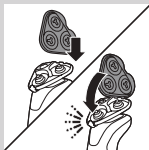

- 8** Ievietojiet skūšanas galviņas turētāja eņģi skūšanas bloka atverē. Aizveriet skūšanas galviņas turētāju (atskan klikšķis).

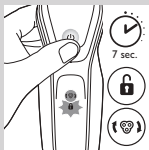

- 9** Lai atiestatītu nomainīšanas atgādinājumu, nospiediet un turiet nospiestu ieslēgšanas./izslēgšanas. pogu apt. 7 sekundes.

## Piederumu pasūtīšana

Lai iegādātos piederumus vai rezerves daļas, apmeklējiet vietni **www.shop.philips.com/service** vai vērsieties pie sava Philips izplatītāja. Varat arī sazināties ar Philips klientu apkalpošanas centru savā valstī (kontakttinformāciju skatiet pasaules garantijas bukletā).

Ir pieejami šādas detaļas:

- HQ8505 adapteris
- SH50 Philips skūšanas galviņas
- HQ110 Philips skuvekļa galviņas tīrīšanas aerosols.
- RQ111 Philips bārdas veidotāja uzgalis
- RQ585 Philips tīrīšanas sukuks
- RQ560/RQ563 Philips tīrīšanas sukuks galviņas
- JC301/JC302/JC303/JC304/JC305 tīrīšanas kasetne

*Piezīme: Piederumu pieejamība var atšķirties atkarībā no valsts.*



### Skuvekļa galviņas

- Ieteicams nomainīt skūšanas galviņas ik pēc diviem gadiem. Vienmēr nomainiet skūšanas galviņas ar oriģinālajām SH50 Philips skūšanas galviņām.

## Otrreizējā pārstrāde



- Šis simbols nozīmē, ka produktu nedrīkst izmest kopā ar parastiem sadzīves atkritumiem (2012/19/ES).





- Šis simbols norāda, ka produktā iebūvēta uzlādējama baterija, kuru nedrīkst izmest kopā ar parastiem sadzīves atkritumiem (2006/66/EK). Mēs stingri iesakām nogādāt produktu oficiālā savākšanas vietā vai Philips servisa centrā, lai profesionālis izņemtu lādējamo bateriju.
- Ievērojiet vietējos noteikumus par atsevišķu elektrisko un elektronisko produktu un uzlādējamu bateriju savākšanu. Pareiza produktu utilizācija palīdz novērst kaitīgu iedarbību uz apkārtni un cilvēku veselību.

### Skuvekļa atkārtojumi uzlādējamā akumulatora izņemšana

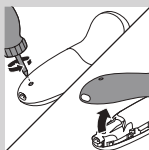

Akumulatoru bateriju izņemiet tikai tad, kad izmetat ierīci. Izņemot akumulatoru bateriju, pārliecinieties, ka tā ir pilnīgi tukša.

Uzmanieties! Akumulatoru baterijas malas ir asas!

**1** Izņemiet skrūvi no aizmugures paneļa ar skrūvgriezi. Pēc tam noņemiet aizmugures paneli.

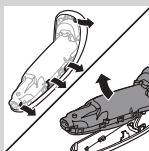

**2** Atlieciet cilpiņas un izņemiet barošanas bloku.

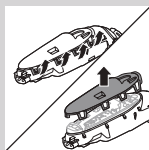

**3** Nolauziet cilpiņas un noņemiet priekšējo paneli no barošanas bloka.

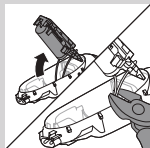

- 4** Izņemiet ārā baterijas turētāju un pārgrieziet baterijas vadus, izmantojot knaibles.

### Garantija un atbalsts

Ja nepieciešama informācija vai atbalsts, lūdzu, apmeklējiet vietni **[www.philips.com/support](http://www.philips.com/support)** vai atsevišķo pasaules garantijas bukletu.

### Garantijas ierobežojumi

Skūšanas galvas (griezēji un aizsargi) netiek nosegti ar starptautisko garantiju, jo tās nolietojās.

### Traucējummeklēšana

Šajā nodaļā ir apkopotas izplatītākās problēmas, kādas var rasties, rīkojoties ar ierīci. Ja nevarat atrisināt problēmu, izmantojot turpmāko informāciju, apmeklējiet vietni **[www.philips.com/support](http://www.philips.com/support)** un skatiet bieži uzdoto jautājumu sarakstu vai sazinieties ar klientu apkalpošanas centra darbiniekiem savā valstī.

Problēma	Iespējamais iemesls	Risinājums
Skuveklis vairs nedarbojas tik labi kā iepriekš.	Skuvekļa galviņas ir bojātas vai nolietotas.	Nomainiet skūšanas galviņas (skatiet nodaļu „Nomainīa”).
	Matiņi vai netīrumi nosprosto skūšanas galviņas.	Tīriet skūšanas galviņas, izmantojot rūpīgās tīrīšanas metodi (skat. nodaļu „Tīrīšana un apkope”).
Nospiežot ieslēgšanas/izslēgšanas pogu, skuveklis nedarbojas.	Skuveklis vēl ir pievienots elektrotīklam. Drošības apsvērumu dēļ skuvekli var izmantot tikai bez vada.	Atvienojiet skuvekli no elektrotīkla un nospiediet ieslēgšanas/izslēgšanas pogu, lai ieslēgtu skuvekli (skatiet sadaļu „Atgādinājums „Atvienot pirms lietošanas”)”).
	Akumulatora baterija ir tukša.	Uzlādējiet akumulatoru (skatiet nodaļu „Lādēšana”).
	Ceļojuma bloķētājs ir aktivizēts.	3 sekundes turiet nospiestu ieslēgšanas/izslēgšanas pogu, lai atslēgtu ceļojuma bloķētāju.
	Skūšanas bloks ir aizsērējis vai arī bojāts tik nopietni, ka motors nedarbojas.	Iztīriet skūšanas galviņas vai nomainiet tās (skatiet nodaļas „Tīrīšana un apkope” un „Rezerves daļas”).
Skuveklis nav pilnīgi tīrs pēc tam, kad esmu to iztīrījis SmartClean sistēmā.	Skuveklis nav pareizi ievietots SmartClean sistēmā, tādēļ SmartClean sistēmai un skuveklim nav izveidots elektriskais savienojums.	Nospiediet uz leju augšējo vāciņu (atskan klikšķis), lai nodrošinātu pareizu savienojumu starp skuvekli un SmartClean sistēmu.

Problēma	Iespējamais iemesls	Risinājums
	Tīrīšanas kasetne ir tukša. Maiņas simbols mirgo, lai norādītu, ka jānomaina tīrīšanas kasetne.	Ievietojiet jaunu tīrīšanas kasetni SmartClean sistēmā (skatiet nodaļu "Tīrīšana un apkope").
	Esat lietojis citu tīrīšanas šķīdumu, nevis oriģinālo Philips tīrīšanas kasetni.	Izmantojiet tikai oriģinālās Philips tīrīšanas kasetnes.
No skuvekļa apakšas noplūst ūdens.	Tīrīšanas laikā ūdens var uzkrāties starp skuvekļa iekšējo korpusu un ārējo čaulu.	Tā ir normāla parādība un nav bīstama, jo visi elektroniskie komponenti ir ietverti noblīvētā barošanas blokā skuvekļa iekšpusē.
SmartClean sistēma neieslēdzas, kad nospiežu ieslēgšanas/izslēgšanas pogu.	SmartClean sistēma nav pieslēgta elektrotīklam.	Ievietojiet mazo kontaktdakšu SmartClean sistēmā un adapteri sienas kontaktligzdā.
Pēc skuvekļa uzlādes SmartClean sistēmā tas nav pilnībā uzlādēts.	Skuveklis nebija pareizi ievietots SmartClean sistēmā.	Iespiediet skuvekli SmartClean sistēmā, līdz tas tiek fiksēts paredzētajā vietā, un nospiediet uz leju augšējo vāciņu.

Problēma	Iespējamais iemesls	Risinājums
Es nomainīju skūšanas galviņas, taču joprojām redzams maiņas atgādinājuma simbols.	Jūs neesat atiestatījis skuvekli.	Atiestatiet skuvekli, aptuveni 7 sekundes nospiežot ieslēgšanas/izslēgšanas pogu (skatiet nodaļu "Nomaiņa").
Skūšanas galviņas simbols pēkšņi parādās displejā.	Šis simbols ir maiņas atgādinājums.	Nomainiet skūšanas galviņas (skatiet nodaļu „Nomaiņa”).
Deguna trimmera uzgalis izrauj visus matiņus.	Jūs virzāt ierīci pārāk ātri.	Nevirziet ierīci pārāk ātri.
Deguna trimmeri uzgalis nedarbojas.	Uzgaļa grieznis ir ļoti netīrs, piemēram, tāpēc, ka deguna izdalījumi ir sakaltuši griežņa iekšpusē.	Tīriet griezni, skalojot ar karstu krāna ūdeni. Ieslēdziet ierīci un izskalojiet griezni vēlreiz, lai notīrītu atlikušos matiņus.
		Ja deguna trimmera skalošana krāna ūdenī neatbloķē griezni, iegremdējiet to glāzē ar siltu ūdeni uz dažām minūtēm. Pēc tam ieslēdziet ierīci un izskalojiet tekošā ūdenī.

**Вовед**

Ви честитаме за купувањето и добродојдовте во Philips! За целосно да ја искористите поддршката која ја нуди Philips, регистрирајте го вашиот производ на **[www.philips.com/welcome](http://www.philips.com/welcome)**.

**Општ опис (Fig. 1)**

- 1 Заштитно капаче на четкичка за чистење (само за одредени типови)
- 2 Четкичка за чистење на кликнување (само за одредени типови)
- 3 Чешел за обликувачот на брада (само за одредени типови)
- 4 Обликувач на брада на кликнување (само за одредени типови)
- 5 Поткаструвач на кликнување (само за одредени типови)
- 6 Заштитно капаче за единицата за бричење (само за одредени типови)
- 7 Единица за бричење на кликнување
- 8 Копче за вклучување/исклучување
- 9 Копче за турбо (само за одредени типови)
- 10 Рачка
- 11 Отвор за мал приклучок
- 12 Индикатор за наполнетост на батерија со 1 светилка
- 13 Индикатор за наполнетост на батерија со 3 светилки
- 14 Символ за исклучување за употреба
- 15 Символ за заклучување при патување
- 16 Потсетник за замена
- 17 Потсетник за чистење
- 18 Картриц за чистење на системот SmartClean
- 19 Систем SmartClean (само за одредени типови)

- 20 Капаче на системот SmartClean
- 21 Копче за вклучување/исклучување
- 22 Символ за батерија
- 23 Символ за чистење
- 24 Символ за замена
- 25 Символ за подготвеност
- 26 Адаптер
- 27 Мал приклучок
- 28 Торбичка (само за одредени типови)

*Забелешка: Испорачаните додатоци може да се разликуваат во зависност од производот. Кутијата ги покажува додатоците кои се испорачани со вашиот апарат.*

## Важни безбедносни информации

Внимателно прочитајте ги овие важни информации пред да го користите уредот и неговите додатоци и зачувајте ги за во иднина. Испорачаните додатоци може да се разликуваат во зависност од производот.

### Опасност

- Одржувајте го адаптерот сув.

### Предупредување

- Адаптерот содржи трансформатор. Немојте да го исклучувате адаптерот за да го замените со друг приклучок, бидејќи ова може да доведе до опасна ситуација.
- Овој уред може да го користат деца на возраст од 8 години па нагоре и лица со ограничени физички, сензорни или ментални можности или лица со недостаток на искуство и знаење доколку се надгледувани или советувани за користењето на уредот на безбеден начин и ги разбираат потенцијалните опасности.



Децата не треба да си играат со уредот.  
Децата не треба да го чистат или да го одржуваат уредот без надзор.

- Секогаш исклучувајте го бричот од струја пред да го исчистите под чешма.
- Секогаш проверувајте го уредот пред да го користите. Немојте да го користите уредот доколку е оштетен, бидејќи ова може да доведе до повреда. Секогаш заменувајте го оштетениот дел со ист таков оригинален дел.

### **Внимание**



- Не го потопувајте системот за чистење или држачот за полнење во вода и немојте да го плакнете под чешма.
- Немојте да користите вода потопла од 80°C за плакнење на бричот.
- Уредот користете го само за неговата намена како што е прикажано во упатството за користење.
- Од хигиенски причини, уредот треба да го користи само едно лице.
- Немојте да го користите адаптерот во или во близина на штекери во ѕид кои имаат или порано имале електричен освежувач на воздух, за да спречите ненадоместлива штета на адаптерот.
- Немојте да користите компресиран воздух, сунѓери, абразивни средства за чистење или агресивни течности како бензин или ацетон за чистење на уредот.
- Доколку вашиот брич има систем за чистење, секогаш користете ја оригиналната течност за чистење од Philips (картриџ или шише, во зависност од типот на системот за чистење).
- Секогаш поставувајте го системот за чистење на стабилна, рамна и хоризонтална површина за да спречите истекување.



- Доколку вашиот систем за чистење користи картриџ за чистење, секогаш проверувајте дали преградата за картриџот е затворена пред да го користите системот за чистење за да го исчистите или да го наполните бричот.
- Кога системот за чистење е подготвен за употреба, не го поместувајте за да спречите истекување на течноста за чистење.
- Водата може да капне од отворот од долниот дел на бричот кога го плакнете. Ова е вообичаено и не е опасно затоа што сите електронски делови се затворени во запечатена единица за напојување во внатрешноста на бричот.

## Електромагнетни полиња (EMF)

- Овој уред од Philips е во согласност со сите важечки стандардни и одредби во однос на изложеноста на електромагнетни полиња.

## Општо

- Овој брич е водоотпорен. Тој е погоден за употреба во бањата или под туп и за чистење под чешма. Затоа, од безбедносни причини, бричот може да се користи само без кабел.
- Уредот е погоден за струја со напон од 100 до 240 волти.
- Адаптерот трансформира 100-240 волти во безбеден низок напон од помалку од 24 волти.
- Максимално ниво на бучава:  $L_c = 69\text{dB(A)}$



## Приказ

## Полнење

### Индикатор за наполнетост на батерија со 3 светилки

- Полнењето одзема припл. 1 час
- Брзо полнење: Кога апаратот е вклучен во струја, светилките од индикаторот за

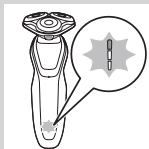

- наполнетост на батеријата ќе засветат една по друга во континуитет. Кога уредот ќе поседува доволно енергија за едно бричење, долната светилка од индикаторот за наполнетост на батеријата ќе затрепка бавно.
- Доколку го оставите апаратот вклучен во струја, процесот на полнење ќе продолжи. Како знак дека апаратот се полни, најпрво долната светилка ќе затрепка и ќе засвети во континуитет. Потоа и втората светилка ќе затрепка и ќе засвети во континуитет, и сè така додека апаратот не се наполни целосно.

### **Индикатор за наполнетост на батерија со 1 светилка**



- Полнењето одзема припл. 1 час.
- Брзо полнење: Кога апаратот не содржи доволно енергија за едно бричење, индикаторот за наполнетост на батеријата ќе затрепка брзо. Кога индикаторот за наполнетост на батеријата ќе започне да трепка бавно, тоа значи дека апаратот содржи доволно енергија за едно бричење.
- Доколку го оставите апаратот вклучен во струја, процесот на полнење ќе продолжи. Како знак дека апаратот се полни, индикаторот за наполнетост на батеријата ќе затрепка бавно.

### **Батеријата е целосно наполнета**

*Забелешка: Овој апарат може да се користи единствено без кабел.*

*Забелешка: Кога батеријата е полна, приказот автоматски се исклучува по 30 минути.*

Доколку го притиснете копчето за вклучување/исклучување за време на полнењето, симболот за исклучување за употреба ќе засвети во бела боја за да ве потсети дека треба да го исклучите апаратот од струја.

Кога батеријата е целосно наполнета, сите светилки на индикаторот за наполнетост на батеријата ќе засветат во континуитет.

- Индикатор за наполнетост на батерија со 3 светилки



- Индикатор за наполнетост на батерија со 1 светилка



### Слаба батерија

Кога батеријата е речиси празна, индикаторот за наполнетост на батеријата ќе засвети во портокалова боја.

- Индикатор за наполнетост на батерија со 3 светилки



- Индикатор за наполнетост на батерија со 1 светилка



## Преостанат капацитет на батеријата



### Индикатор за наполнетост на батерија со 3 светилки

- Преостанатиот капацитет на батеријата го покажуваат светилките на индикаторот за наполнетост на батеријата кои светат во континуитет.

## Потсетник за исклучување за употреба



- Овој апарат е опремен со потсетник за исклучување за употреба. Симболот за исклучување за употреба ќе започне да трепка за да ве потсети дека треба да го исклучите апаратот од адаптерот пред да го вклучите.

## Потсетник за чистење

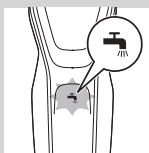

- За оптимални перформанси при бричењето, ве советуваме да го чистите бричет по секоја употреба.
- Кога го исклучувате бричет, потсетникот за чистење ќе засвети за да ве потсети дека треба да го исчистите бричет.

## Заклучување при патување

Можете да го заклучите бричет кога патувате. Заклучувањето при патување спречува ненамерно вклучување на бричет.

## Активирање на заклучувањето при патување

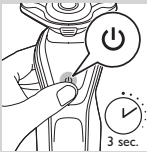

- 1 Притиснете го копчето за вклучување/исклучување во траење од 3 секунди за да го активирате режимот за заклучување при патување.



- Додека го активирате заклучувањето при патување, симболот за заклучување при патување ќе засвети во континуитет. Кога е активирано заклучувањето при патување, симболот за заклучување при патување ќе затрепка.

## Деактивирање на заклучувањето при патување



- 1 Притиснете го копчето за вклучување/исклучување во траење од 3 секунди.

- Симболот за заклучување при патување ќе затрепка, а потоа ќе засвети во континуитет. Бричот е сега повторно подготвен за користење.

## Замена на главите за бричење



За максимални перформанси при бричењето, ве советуваме да ги менувате главите за бричење на секои две години.

- Апаратот е опремен со потсетник за замена кој ве потсетува кога ќе дојде време за замена на главите. Потсетникот за замена ќе засвети во континуитет.

*Забелешка: Откако ќе ги замените главите за бричење, потребно е да го ресетирате потсетникот за замена со притиснување на копчето за вклучување/исклучување во траење од 7 секунди.*

## Турбо поставување (само за одредени типови)

Апаратот е опремен со поставување Турбо или Турбо+. Ова поставување е наменето за побрзо и поефикасно бричење и го олеснува бричењето на тешко достапните места.

### Активирање на Турбо поставувањето

- 1 За да го активирате Турбо поставувањето, притиснете го Турбо копчето еднаш.

### Деактивирање на Турбо поставувањето

- 1 За да го деактивирате Турбо поставувањето, едноставно притиснете го Турбо копчето уште еднаш.

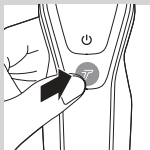

## Полнење

Полнењето одзема припл. 1 час.

*Забелешка: Овој апарат може да се користи единствено без кабел.*

Наполнете го бричот пред да го искористите за првпат и кога приказот ќе покаже дека батеријата е речиси празна.

### Полнење со адаптер

- 1 Вметнете го малиот приклучок во апаратот и поставете го адаптерот во штекер во ѕид.

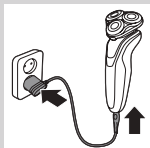

## Полнење во системот SmartClean (само за одредени типови)

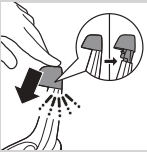

**1** Ставете го малиот приклучок во системот SmartClean.

**2** Ставете го адаптерот во штекер во сид.

**3** Притиснете го горното капаче за да го поставите бричот во држачот (со кликнување).

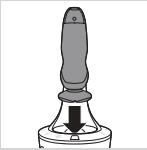

**4** Држете го бричот наопаку над држачот. Водете сметка предниот дел од бричот да е насочен кон системот SmartClean.

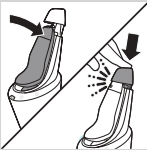

**5** Поставете го бричот во држачот, навалете го бричот наназад и притиснете го горното капаче за да го поставите бричот (со кликнување).

- Симболот за батерија ќе затрепка бавно како знак дека бричот се полни.

## Користење на бричот

### Вклучување и исклучување на апаратот

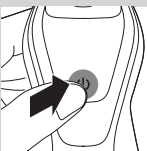

**1** За да го вклучите апаратот, притиснете го копчето за вклучување/исклучување еднаш.

**2** За да го исклучите апаратот, притиснете го копчето за вклучување/исклучување еднаш.

- Индикатор за наполнетост на батерија со 3 светилки: Приказот ќе засвети неколку секунди за да го прикаже статусот на преостанатата батерија.

## Бричење

### Период на адаптација на кожата

Првите бричења можеби нема да ви го донесат посакуваниот резултат, а вашата кожа можно е дури и да биде малку воспалена. Ова е вообичаена појава. На вашата кожа и брада им треба време да се адаптираат на новиот систем за бричење.

Ве советуваме да се бричите редовно (најмалку 3 пати неделно) со овој брич во период од 3 недели за да ѝ овозможите на вашата кожа да се навикне на новиот брич.

*Забелешка: Овој апарат може да се користи единствено без кабел.*

**1** Вклучете го апаратот.

**2** Поместувајте ги главите за бричење врз вашата кожа со кружни движења.

*Забелешка: Немојте да правите прави движења.*

**3** Исчистете го бричот по употреба (погледнете во поглавјето „Чистење и одржување“).

### Влажно бричење

Овој брич можете да го користите и додека сте во када или на влажно лице со пена за бричење или гел за бричење.

За да се бричите со пена за бричење или гел за бричење, следете ги долунаведените чекори:







**1** На вашата кожа нанесете малку вода.

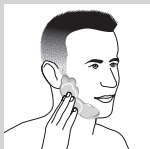

**2** Нанесете пена или гел за бричење на вашата кожа.



**3** Исплакнете ја единицата за бричење под чешма за да се осигурате дека таа ќе поминува глатко врз кожата.

**4** Вклучете го бричот.



**5** Поместувајте ги главите за бричење врз вашата кожа со кружни движења.

*Забелешка: Редовно плакнете го бричот под чешма за да се осигурате дека ќе поминува глатко врз кожата.*

**6** Исушете го вашето лице и темелно исчистете го бричот по употребата (погледнете во поглавјето „Чистење и одржување“).

*Забелешка: Исплакнете ја сета пена или гел за бричење од бричот.*

## Турбо поставување (само за одредени типови)

Апаратот е опремен со поставување Турбо или Турбо+ за полесно бричење на тешко достапните места.

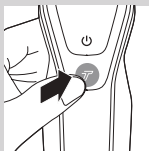

- 1** Вклучете го бричот.
- 2** Притиснете го копчето Турбо за да го вклучите Турбо поставувањето доколку сакате побрзо да ги избричите тешко достапните места.



- 3** Поместувајте ги главите за бричење врз вашата кожа со кружни движења.

*Забелешка: Немојте да правите прави движења.*

- 4** За да го деактивирате Турбо поставувањето едноставно притиснете на копчето Турбо еднаш.

## Користење на додатоците на кликување

*Забелешка: Испорачаните додатоци може да се разликуваат во зависност од производот. Кутијата ги покажува додатоците кои се испорачани со вашиот апарат.*

### Отстранување или прикачување на додатоците на кликување

- 1** Проверете дали апаратот е исклучен.
- 2** Извлечете го додатокот директно од апаратот.

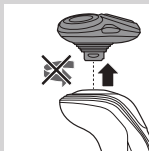

*Забелешка: Немојте да го виткате додатокот додека го повлекувате од апаратот.*



- 3 Вметнете ја завртката од додатокот во отворот во горниот дел од апаратот. Потоа, притиснете го додатокот за да го прикачите на апаратот (со кликување).

### Користење на додатокот за поткастрување

Можете да го користите додатокот за поткастрување за да ги поткаструвате вашите бакенбарди и мустаќи.



- 1 Проверете дали апаратот е исклучен.
- 2 Вметнете ја завртката од додатокот во отворот во горниот дел од бричетот. Потоа, притиснете го додатокот на поткаструвачот за да го прикачите на апаратот (со кликување).



- 3 Вклучете го апаратот.
- 4 Сега можете да започнете со поткастрување.
- 5 Исчистете го додатокот по употреба (погледнете во поглавјето „Чистење и одржување“).

### Користење на додатокот за обликување на брадата



- 1 Проверете дали апаратот е исклучен.
- 2 Вметнете ја завртката од додатокот во отворот во горниот дел од апаратот. Потоа, притиснете го додатокот за да го прикачите на апаратот (со кликување).

## Користење на додатокот за обликување на брадата со чешел

Можете да го користите додатокот за обликување на брадата со прикачениот чешел за да ја обликувате вашата брада со едно фиксно поставување, но исто така и на различни поставки за должината. Додатокот можете да го користите и за претходно поткастрување на подолгите влакна со цел бричењето да биде попријатно.

Поставките за должината на влакната на додатокот за обликување на брадата соодветствуваат на преостанатата должина на влакното по сечењето и варираат од 1 до 5mm.

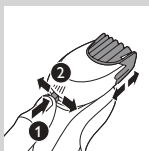

- 1** Поставете го чешелот директно во влабнатините за насока на двете страни од додатокот (со кликување).
- 2** Притиснете го избирачот на должина, а потоа притиснете го налево или надесно за да го изберете саканото поставување за должината на влакното.
- 3** Вклучете го апаратот.
- 4** Сега можете да започнете да ја обликувате вашата брада **со движење на додатокот нагоре со нежен притисок, водејќи сметка предниот дел од чешелот да е во целосен контакт со кожата.**
- 5** Исчистете го додатокот по употреба (погледнете во поглавјето „Чистење и одржување“).

## Користење на додатокот за обликување на брадата без чешел

Можете да го користите додатокот за обликување на брадата без чешелот за да ја обликувате брадата, мустаќите, бакенбардите или брадата околу вратот во должина до 0,5mm.

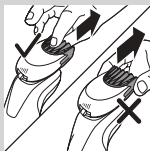

- 1** Извадете го чешелот од додатокот.

*Забелешка: Фатете го чешелот по средината за да го извлечете од додатокот. Немојте да влечете по страните од чешелот.*

- 2** Вклучете го апаратот.

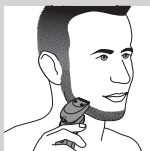

- 3** Сега можете да започнете да ја обликувате брадата, мустаќите, бакенбардите или брадата околу вратот со движење на обликувачот надолу со нежен притисок додека го држите под прав агол во однос на кожата.

- 4** Исчистете го додатокот по употреба (погледнете во поглавјето „Чистење и одржување“).

## Користење на четкичката за чистење како додаток

Користете ја ротирачката четкичка за чистење со вашата дневна крема за чистење. Четкичката за чистење ги отстранува маслото и нечистотиите, придонесувајќи за здрава кожа без масло.

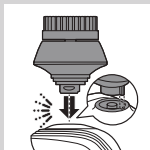

- 1** Вметнете ја завртката од додатокот во отворот во горниот дел од апаратот. Потоа, притиснете го додатокот за да го прикачите на апаратот (со кликување).



- 2** Навлажнете го додатокот со вода. Немојте да го користите уредот со сува четка, бидејќи ова може да доведе до иритација на кожата.

*Совет: За полесно и похигиенско бричење, користете го додатокот пред бричењето.*



- 3** Навлажнете го лицето со вода, а потоа нанесете му лосион.

- 4** Поставете го апаратот на десниот образ.

- 5** Вклучете го апаратот.



- 6** Нежно придвижете го додатокот преку кожата од носот кон увото. Немојте да го притискате додатокот премногу силно на кожата за да не дојде до неудобно чувство.

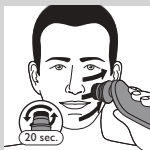

- 7** По приближно 20 секунди, можете да го поместите додатокот кон левиот образ и да започнете со чистење на овој дел од лицето.

Внимание: Немојте да ги чистите чувствителните делови околу очите.

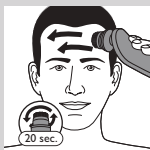

- 8** По приближно 20 секунди, можете да го поместите додатокот кон челото и да започнете со чистење на овој дел од лицето. Нежно поместувајте го додатокот од лево кон десно.

*Забелешка: Ве советуваме чистењето да не трае предолго и да не чистите одредена зона подолго од 20 секунди.*



- 9** По третманот, исплакнете и исушете го вашето лице. Вашето лице е сега подготвено за наредниот чекор од вашата дневна рутина за одржување на кожата.
- 10** Исчистете го додатокот по употреба (погледнете во поглавјето „Чистење и одржување“).

## Чистење и одржување

*Забелешка: Испорачаните додатоци може да се разликуваат во зависност од производот. Кутијата ги покажува додатоците кои се испорачани со вашиот апарат.*

### Чистење на бричот во системот SmartClean (само за одредени типови)

Немојте да го навалувате системот SmartClean за да спречите протекување.

*Забелешка: Држете го системот SmartClean додека го подготвувате за употреба.*

*Забелешка: Доколку го чистите бричот во системот SmartClean еднаш неделно, картриџот на системот SmartClean ќе трае приближно три месеци.*

### Подготовка на системот SmartClean за употреба

- 1** Ставете го малиот приклучок во задниот дел од системот SmartClean.



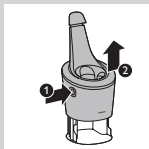

**2** Ставете го адаптерот во штекер во сид.

**3** Притиснете го копчето на страничниот дел од системот SmartClean и подигнете го горниот дел од системот SmartClean.

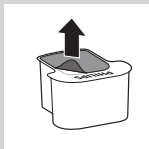

**4** Повлечете ја навлаката од картриџот за чистење.



**5** Поставете го картриџот за чистење во системот SmartClean.

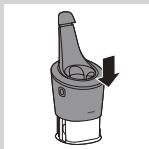

**6** Притиснете го горниот дел од системот SmartClean надолу (со кликување).

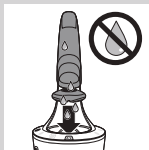

### **Користење на системот SmartClean**

Секогаш протресувајте го вишокот вода од бриџот пред да го поставите во системот SmartClean.



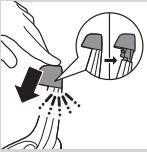

- 1** Притиснете го горното капаче за да го поставите бричот во држачот (со кликнување).

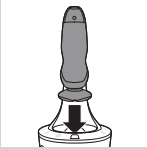

- 2** Држете го бричот наопаку над држачот. Водете сметка предниот дел од бричот да е насочен кон системот SmartClean.



- 3** Поставете го бричот во држачот, навалете го бричот наназад и притиснете го горното капаче за да го поставите бричот (со кликнување).

- Симболот за батерија ќе затрепка бавно како знак дека бричот се полни.

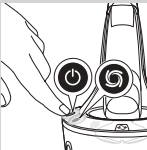

- 4** Притиснете го копчето за вклучување/исклучување на системот SmartClean за да ја стартувате програмата за чистење.

- За време на програмата за чистење (која трае приближно 10 минути), симболот за чистење трепка.
- Кога ќе заврши програмата за чистење, симболот за подготвеност ќе засвети во континуитет.
- Симболот за батерија ќе засвети во континуитет како знак дека бричот е целосно наполнет. Ова трае приближно 1 час.

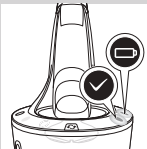

*Забелешка: Доколку го притиснете копчето за вклучување/исклучување на системот SmartClean за време на програмата за чистење, програмата ќе запре. Во овој случај, симболот за чистење ќе запре со трепкањето.*

*Забелешка: Доколку го отстраните аѓантерот од ѕидниот штекер за време на програмата за чистење, програмата ќе запре.*

*Забелешка: 30 минути откако ќе заврши фазата на полнење, системот SmartClean се исклучува автоматски.*

- 5** За да се исуши бричот, можете да го оставите во системот SmartClean сè до наредното бричење. Исто така, можете да го отстраните бричот од системот SmartClean, да го протресете вишокот вода, да ја отворите единицата за бричење и да го оставите бричот да се суши.

### **Замена на картицот од системот SmartClean**

Доколку го чистите бричот во системот SmartClean еднаш неделно, картицот на системот SmartClean ќе трае приближно три месеци.

Заменете го картицот за чистење кога симболот за замена ќе затрепка во портокалова боја или кога не сте повеќе задоволни со резултатот од чистењето. Доколку го користите еднаш неделно, картицот од системот SmartClean ќе трае приближно три месеци



- 1** Притиснете го копчето на страничниот дел од системот SmartClean и подигнете го горниот дел од системот SmartClean.

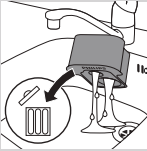

- 2** Земете го празниот картиц за чистење од системот SmartClean и истурете ја преостаната течност за чистење од картицот за чистење.

Течноста за чистење можете да ја истурите во лавабо.



- 3** Фрлете го празниот картиц за чистење.

- 4** Отворете го новиот картиц за чистење и отстранете ја навлакмата.

- 5** Поставете го новиот картиц за чистење во системот SmartClean.

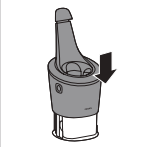

- 6** Притиснете го горниот дел од системот SmartClean надолу (со кликнување).

### Чистење на бричот под чешма

По секое бричење, чистете го бричот за оптимални перформанси при бричењето.

Внимавајте со топлата вода. Секогаш проверувајте дали водата е претопла за да ги заштитите вашите раце од изгореници.

Немојте да ја бришете единицата за бричење со крпа или марамче, бидејќи ова може да доведе до оштетување на главите за бричење.

- 1** Исплакнете ја единицата за бричење под чешма со топла вода одредено време.





- 2** Притиснете го копчето за ослободување и отворете ја единицата за бричење.

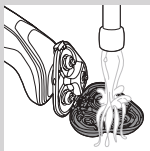

- 3** Исплакнете го држачот за главите за бричење под чешма со топла вода во траење од 30 секунди.

- 4** Внимателно протресете го вишокот вода и дозволете му на држачот за главите за бричење да се исуши.

- 5** Држете го држачот за главите за бричење (со кликнување).

### **Метод на темелно чистење**



Проверете дали апаратот е исклучен.

- 1** Притиснете го копчето за ослободување и отворете ја единицата за бричење.



- 2** Повлечете го држачот за главите за бричење од долниот дел на единицата за бричење.

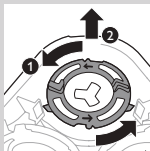

- 3** Завртете ги спиралните прстени во правец обратно од стрелките на часовникот и отстранете ги.

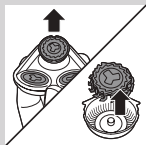

- 4** Отстранете ги главите за брочење од држачот за главите за брочење. Секоја глава за брочење се состои од сечило и заштитник.

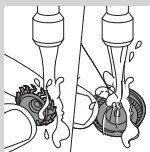

*Забелешка: Немојте да чистите повеќе од едно сечило или заштитник истовремено, бидејќи сите тие претставуваат компактни комплекти. Доколку ненамерно ставите сечило во погрешниот заштитник за брочење, можно е да бидат потребни неколку недели пред да се вратат оптималните перформанси за брочење.*

- 5** Исчистете ги сечилото и заштитникот под чешма.



- 6** По чистењето, поставете го сечилото назад во заштитникот.

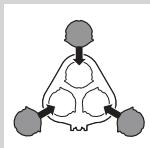

- 7** Поставете ги главите за брочење назад во држачот за главите за брочење.

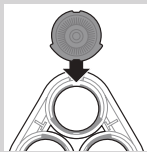

*Забелешка: Проверете дали засеците на главите за бричење одговараат соодветно во вдлабнатините на држачот за главите за бричење.*

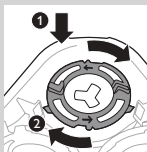

**8** Поставете ги спиралните прстени назад на држачот за главите за бричење и завртете ги во правец на стрелките на часовникот.

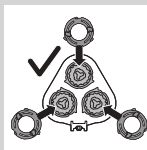

- Секој спирален прстен има две вдлабнатини и два засеци кои одговараат на засеците и вдлабнатините на држачот за главите за бричење.

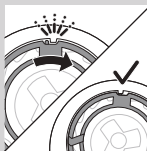

- Завртете го прстенот во правец на стрелките на часовникот сè додека не слушнете кликување и прстенот не е наместен.



*Забелешка: Држете го држачот за главите за бричење во вашата рака кога повторно ги вметнувате главите за бричење и повторно ги прикачувате спиралните прстени. Немојте да го поставувате држачот за главите за бричење на површина кога го правите ова бидејќи може да дојде до оштетување.*

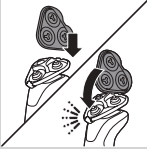

- 9** Повторно вметнете ја шарката од држачот за главите за бричење во отворот од единицата за бричење. Затворете го држачот за главите за бричење (со кликнување).

### Чистење на додатоците на кликнување

Немојте да ги бришете додатоците за поткаструвачот или за обликувачот за брада со крпа или марамче, бидејќи може да дојде до оштетување на запците за поткастрување.

### Чистење на додатокот за поткастрување

Чистете го додатокот за поткастрување по секое користење.



- 1** Вклучете го апаратот со прикачениот додаток за поткастрување.
- 2** Исплакнете го додатокот за поткастрување под чешма со топла вода одредено време.
- 3** По чистењето, исклучете го апаратот.
- 4** Внимателно протресете го вишокот вода и дозволете му на додатокот за поткастрување да се исуши.



*Совет: За оптимални перформанси на поткаструвачот, подмачкувајте ги запците на поткаструвачот со капка од масло за машина за шиене на секои шест месеци.*

### Чистење на додатокот за обликување на брадата

Чистете го додатокот за обликување на брадата по секоја употреба.

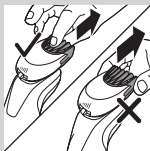

- 1** Извлечете го чешелот од додатокот за обликување на брадата.

*Забелешка: Фатете го чешелот по средината за да го извлечете од додатокот. Немојте да влечете по страните од чешелот.*

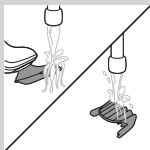

- 2** Вклучете го апаратот.

- 3** Додатокот за обликување на брадата и чешелот исплакнете ги одделно под чешма со топла вода одредено време.

- 4** По чистењето, исклучете го апаратот.



- 5** Внимателно протресете го вишокот вода и дозволете му на додатокот за обликување на брадата и на чешелот да се исушат.

*Совет: За оптимални перформанси на поткаструвачот, подмачкувајте ги запците на поткаструвачот со капка од масло за машина за шиење на секои шест месеци.*

### **Чистење на четкичката за чистење**

Чистете ја четкичката за чистење по секоја употреба.

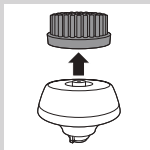

- 1** Проверете дали апаратот е исклучен.

- 2** Отстранете ја главата на четкичката од основата.

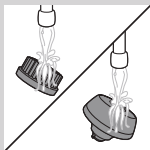

- 3** Двата дела исчистете ги темелно со топла вода и благ сапун.





- 4** Избришете ја четкичката за чистење со крпа.

## Меморија

*Забелешка: Испорачаните додатоци може да се разликуваат во зависност од производот. Кутијата ги покажува додатоците кои се испорачани со вашиот апарат.*

*Забелешка: Ве советуваме да му дозволите на апаратот и на неговите додатоци да се исушат пред да ги поставите заштитните капачиња на додатоците и да го спакувате бричетот во торбичката.*

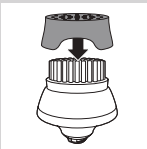

- Ставете го заштитното капаче на единицата за бричење за да ја заштитите од насобирање на нечистотии.
- Бричетот чувајте го во испорачаната торбичка.
- Ставете го заштитното капаче на четкичката за чистење за да ја заштитите од насобирање на нечистотии.

## Замена

### Замена на главата на четкичката за чистење за чистење

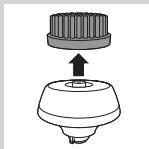

- Главата на четкичката за чистење треба да се менува на секои 3 месеци или порано доколку влакненцата се деформирани или оштетени.

### Замена на главите за бричење

За максимални перформанси при бричењето, ве советуваме да ги менувате главите за бричење на секои две години.

#### Потсетник за замена

Симболот за единицата за бричење ќе засвети како знак дека главите за бричење треба да се заменат. Веднаш заменете ги оштетените глави за бричење. Главите за бричење заменувајте ги само со оригинални глави за бричење од Philips како што е наведено во поглавјето „Порачка на додатоци“.

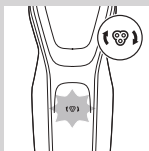

- 1** Симболот за единицата за бричење ќе засвети во континуитет кога ќе го исклучите бричето како знак дека главите за бричење треба да се заменат.



- 2** Притиснете го копчето за ослободување и отворете ја единицата за бричење.

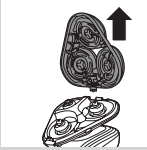

- 3** Повлечете го држачот за главите за бричење од долниот дел на единицата за бричење.

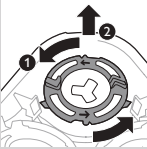

- 4** Завртете ги спиралните прстени во правец обратно од стрелките на часовникот и отстранете ги.



- 5** Отстранете ги главите за бричење од држачот за главите за бричење и фрлете ги.

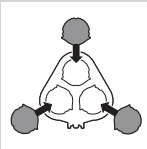

- 6** Поставете нови глави за бричење во држачот.

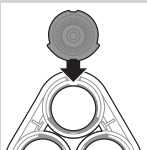

*Забелешка: Проверете дали засеците на главите за бричење одговараат соодветно во вдлабнатините на држачот за главите за бричење.*

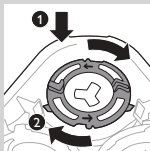

**7** Поставете ги спиралните прстени назад на главите за бричење и завртете ги во правец на стрелките на часовникот.

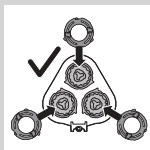

- Секој спирален прстен има две вдлабнатини и два засеци кои одговараат на засеците и вдлабнатините на држачот за главите за бричење.

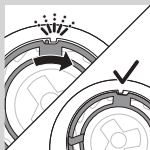

- Завртете го прстенот во правец на стрелките на часовникот сè додека не слушнете кликнување и прстенот не е наместен.

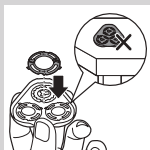

*Забелешка: Држете го држачот за главите за бричење во вашата рака кога повторно ги вметнувате главите за бричење и повторно ги прикачувате спиралните прстени. Немојте да го поставувате држачот за главите за бричење на површина кога го правите ова бидејќи може да дојде до оштетување.*

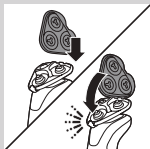

**8** Повторно вметнете ја шарката од држачот за главите за бричење во отворот од единицата за бричење. Затворете го држачот за главите за бричење (со кликнување).



- 9** За да го ресетирате потсетникот за замена, притиснете и задржете го копчето за вклучување/исклучување во траење од приближно 7 секунди.

### Порачка на додатоци

За да купите додатоци или резервни делови, посетете ја страницата **[www.shop.philips.com/service](http://www.shop.philips.com/service)** или вашиот продавач на Philips. Можете да се обратите и на Philips центарот за корисничка поддршка во вашата земја (погледнете го летокот за светска гаранција за повеќе детали околу контактите).

Достапни се следните делови:

- Адаптер HQ8505
- Глави за бричење Philips SH50
- Спреј за чистење на главите за бричење Philips HQ110
- Додаток за обликување на брадата Philips RQ111
- Четкичка за чистење Philips RQ585
- Глави на четкичката за чистење Philips RQ560, RQ563
- Картрици за чистење JC301, JC302, JC303, JC304, JC305

*Забелешка: Достапноста на додатоците може да се разликува во зависност од земјата.*

**Глави за бричење**

- Ве советуваме да ги менувате главите за бричење на секои две години. Секогаш менувајте ги главите за бричење со оригинални глави за бричење Philips SH50.

**Рециклирање**

- Овој симбол означува дека овој производ не треба да се фрли заедно со отпадот од домаќинствата (2012/19/EU).



- Овој симбол означува дека овој производ содржи вградена батерија на полнење која не може да се фрли заедно со отпадот од домаќинствата (2006/66/EC). Строго ви препорачуваме да го однесете вашиот производ до официјално место за собирање или сервисен центар на Philips за да може професионално лице да ја отстрани батеријата на полнење.
- Придржувајте се до законите во вашата земја за посебно собирање на електричните и електронските уред и батериите на полнење. Правилното фрлање помага во спречувањето на негативните последици по околината и човековото здравје.

## Отстранување на батеријата на полнење на бричот

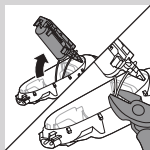
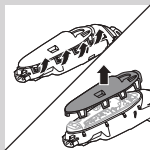
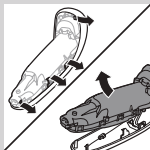
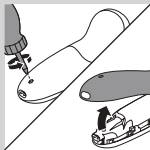

Отстранете ја батеријата на полнење само кога ќе го фрлите бричот. Проверете дали батеријата е целосно празна кога ја отстранувате.

Внимавајте, лентите од батериите се остри.

- 1** Отстранете ја завртката на задната плочка со шрафцигер. Потоа отстранете ја задната плочка.
- 2** Завртете ги прицврстувачите настрана и отстранете ја единицата за напојување.
- 3** Разлабавете ги прицврстувачите и отстранете ја предната плочка од единицата за напојување.
- 4** Извадете го држачот за батеријата и исечете ги жичките од батеријата со клешти.

## Гаранција и поддршка

Доколку ви се потребни информации или поддршка, посетете ја страницата **[www.philips.com/support](http://www.philips.com/support)** или прочитајте го посебниот леток за светска гаранција.

## Ограничување на гаранцијата

Главите за бричење (сечилата и штитниците) не се опфатени со условите на меѓународната гаранција затоа што се подложни на трошење.

## Отстранување на проблеми

Ова поглавје ги сумира најчестите проблеми со кои можете да се соочите при користење на апаратот. Доколку не сте во можност да го решите проблемот со долунаведените информации, посетете ја страницата **[www.philips.com/support](http://www.philips.com/support)** за да погледнете листа со најчесто поставувани прашања или обратете се до центарот за корисничка поддршка во вашата земја.

Проблем	Можна причина	Решение
Бричот не бричи подеднакво добро како порано.	Главите за бричење се оштетени или истрошени.	Заменете ги главите за бричење (погледнете во поглавјето „Замена“).
	Влакна или нечистотии им попречуваат во работата на главите за бричење.	Исчистете ги главите за бричење со следење на чекорите од методот за темелно чистење (погледнете во поглавјето „Чистење и одржување“).



Проблем	Можна причина	Решение
Бричот не работи кога ќе го притиснам копчето за вклучување/исклучување.	Бричот е сè уште вклучен во струја. Од безбедносни причини, бричот може да се користи само без кабел.	Исклучете го бричот од струја и притиснете го копчето за вклучување/исклучување за да го вклучите бричот (погледнете во поглавјето „Потсетник за исклучување за употреба“).
	Батеријата на полнење е празна.	Наполнете ја батеријата (погледнете во поглавјето „Полнење“).
	Заклучувањето при патување е активно.	Притиснете го копчето за вклучување/исклучување во траење од 3 секунди за да го деактивирате заклучувањето при патување.
	Единицата за бричење е нечиста или оштетена до тој степен што моторот не работи.	Исчистете ги главите за бричење или заменете ги (погледнете во поглавјата „Чистење и одржување“ и „Замена“).
Бричот не е целосно чист откако ќе го исчистам во системот SmartClean.	Го немате поставено бричот во системот SmartClean исправно, така што нема електрично поврзување помеѓу системот SmartClean и бричот.	Притиснете го горното капаче (со кликување) за да овозможите правилно поврзување помеѓу бричот и системот SmartClean.

Проблем	Можна причина	Решение
	<p>Картриџот за чистење е празен. Символот за замена ќе затрепка како знак дека треба да го замените картиџот за чистење.</p>	<p>Поставете нов картиџ за чистење во системот SmartClean (погледнете во поглавјето „Чистење и одржување“).</p>
	<p>Сте користеле друга течност за чистење, а не оригиналниот картиџ за чистење од Philips.</p>	<p>Користете ги само оригиналните картиџи за чистење од Philips .</p>
<p>Од долниот дел на бриџот тече вода.</p>	<p>При чистењето, може да се насобере вода помеѓу внатрешното тело и надворешната обвивка на бриџот.</p>	<p>Ова е вообичаено и не е опасно затоа што сите електронски делови се затворени во запечатена единица за напојување во внатрешноста на бриџот.</p>
<p>Системот SmartClean не работи кога ќе го притиснам копчето за вклучување/исклучување.</p>	<p>Системот SmartClean не е поврзан во струја.</p>	<p>Ставете го малиот приклучок во системот SmartClean и ставете го адаптерот во ѕидниот штекер.</p>

Проблем	Можна причина	Решение
Бричот не е целосно наполнет откако ќе го наполнам во системот SmartClean.	Не сте го поставиле исправно бричот во системот SmartClean.	Притиснете го бричот во системот SmartClean сè додека не се зацврсти во место, а потоа притиснете го горното капаче.
Ги заменив главите за бричење, но сè уште се прикажува симболот како потсетник за замена.	Не сте го рестартирале бричот.	Рестартирајте го бричот со притиснување на копчето за вклучување/исклучување во траење од приближно 7 секунди (погледнете во поглавјето „Замена“).
Симболот за глава за бричење одеднаш се појавува на приказот.	Овој симбол претставува потсетник за замена.	Заменете ги главите за бричење (погледнете во поглавјето „Замена“).
Додатокот за поткастрување на носните влакна ги влече влакната.	Премногу брзо го движите апаратот.	Немојте да го движите апаратот премногу брзо.

Проблем	Можна причина	Решение
Додатокот за поткастрување на носните влакна не функционира.	Елементот за сечење на додатокот е премногу валкан, веројатно затоа што во него има исушена носна слуз.	Чистете го елементот за сечење со плакнење под чешма со топла вода. Вклучете го апаратот и исплакнете го елементот за сечење уште еднаш за да ги отстраните преостанатите влакна.

Доколку плакнењето на поткаструвачот на носните влакна под чешма не го деблокира елементот за сечење, тогаш потопете го во чаша со топла вода во траење од неколку минути. Потоа, вклучете го апаратот и исплакнете го под чешма.

## Wprowadzenie

Gratulujemy zakupu i witamy wśród użytkowników produktów Philips! Aby w pełni skorzystać z pomocy oferowanej przez firmę Philips, zarejestruj swój produkt na stronie **[www.philips.com/welcome](http://www.philips.com/welcome)**.

## Opis ogólny (rys. 1)

- 1 Nasadka zabezpieczająca do nasadki szczotkowej do oczyszczania (tylko wybrane modele)
- 2 Nakładana nasadka szczotkowa do oczyszczania (tylko wybrane modele)
- 3 Nasadka grzebieniowa do modelowania brody (tylko wybrane modele)
- 4 Nakładana nasadka do modelowania brody (tylko wybrane modele)
- 5 Nakładana nasadka trymera (tylko wybrane modele)
- 6 Nasadka zabezpieczająca do elementu golącego (tylko wybrane modele)
- 7 Nakładany element golący
- 8 Wyłącznik
- 9 Przycisk Turbo (tylko wybrane modele)
- 10 Uchwyt
- 11 Gniazdo do podłączenia małej wtyczki
- 12 Wskaźnik ładowania akumulatora z 1 lampką
- 13 Wskaźnik ładowania akumulatora z 3 lampkami
- 14 Symbol odłączenia przed użyciem
- 15 Symbol blokady podróżnej
- 16 Przypomnienie o wymianie
- 17 Przypomnienie o czyszczeniu
- 18 Wkład czyszczący systemu SmartClean
- 19 System SmartClean (tylko wybrane modele)
- 20 Nasadka systemu SmartClean
- 21 Wyłącznik
- 22 Symbol baterii

- 23 Symbol czyszczenia
- 24 Symbol wymiany
- 25 Symbol gotowości
- 26 Zasilacz
- 27 Mała wtyczka
- 28 Etui (tylko wybrane modele)

*Uwaga: Dołączone akcesoria mogą się różnić w zależności od produktów. Na opakowaniu pokazane są akcesoria dołączone do Twojego urządzenia.*

## Ważne informacje dotyczące bezpieczeństwa

Zanim rozpoczniesz korzystanie z urządzenia i jego akcesoriów zapoznaj się dokładnie z podanymi informacjami, które mogą być przydatne również w późniejszej eksploatacji. Dołączone akcesoria mogą się różnić w zależności od modelu produktu.

### Niebezpieczeństwo

- Zasilacz przechowuj w suchym miejscu.

### Ostrzeżenie

- Zasilacz sieciowy zawiera transformator. Ze względów bezpieczeństwa nie wymieniaj wtyczki zasilacza na inną.
- Urządzenie może być używane przez dzieci w wieku powyżej 8 lat oraz osoby z ograniczonymi zdolnościami fizycznymi, sensorycznymi lub umysłowymi, a także nieposiadające wiedzy lub doświadczenia w zakresie użytkowania tego typu urządzeń, pod warunkiem, że będą one nadzorowane lub zostaną poinstruowane na temat korzystania z tego urządzenia w bezpieczny sposób oraz zostaną poinformowane o potencjalnych zagrożeniach. Dzieci nie mogą bawić się urządzeniem. Dzieci chcące pomóc w czyszczeniu i obsłudze urządzenia zawsze powinny to robić pod nadzorem dorosłych.



- Zawsze wyjmij wtyczkę z gniazdka elektrycznego przed czyszczeniem golarki pod wodą.
- Zawsze sprawdź urządzenie przed użyciem. Nie używaj urządzenia w przypadku jego uszkodzenia, ponieważ może to spowodować obrażenia ciała. Uszkodzoną część należy wymienić na oryginalny element tego samego typu.

### Uwaga



- Nigdy nie zanurzaj bazy czyszczącej ani podstawki ładującej w wodzie ani nie oplukuj ich pod bieżącą wodą.
- Nie spłukuj golarki wodą o temperaturze przekraczającej 80°C.
- Tego urządzenia należy używać zgodnie z przeznaczeniem, w sposób przedstawiony w instrukcji obsługi.
- Ze względów higienicznych z urządzenia powinna korzystać tylko jedna osoba.
- Nie używaj zasilacza z gniazdkami elektrycznymi ani w pobliżu gniazdek elektrycznych, w których są lub były zamontowane elektryczne odświeżacze powietrza, ponieważ może to doprowadzić do nieodwracalnych uszkodzeń zasilacza.
- Do czyszczenia urządzenia nigdy nie używaj sprężonego powietrza, szorstkich czyścików, płynnych środków ściernych ani żrących płynów, takich jak benzyna lub aceton.
- Jeśli golarka jest wyposażona w bazę czyszczącą, zawsze używaj oryginalnego płynu do czyszczenia firmy Philips (wkładu lub butelki, w zależności od rodzaju systemu czyszczącego).
- Zawsze używaj bazy czyszczącej na stabilnej, równej i poziomej powierzchni, aby zapobiec wyciekaniu płynu.
- Jeśli baza czyszcząca wykorzystuje wkład czyszczący, zawsze upewnij się, że komora wkładu jest zamknięta, zanim użyjesz systemu do czyszczenia lub ładowania golarki.

- Gdy baza czyszcząca jest gotowa do użycia, nie przesuwaj jej, ponieważ mogłoby to spowodować wyciek płynu do czyszczenia.
- Podczas płukania z gniazda u dołu golarki może kapać woda. Jest to zjawisko normalne i nie jest niebezpieczne dla użytkownika, gdyż wszystkie elementy elektroniczne zostały zamknięte w szczelnym module zasilającym wewnątrz golarki.

### **Pola elektromagnetyczne (EMF)**

- To urządzenie firmy Philips spełnia wszystkie normy i jest zgodne z wszystkimi przepisami dotyczącymi narażenia na działanie pól elektromagnetycznych.

### **Opis ogólny**

- Ta golarka jest wodoodporna. Można jej używać w kąpeli lub pod prysznicem, a także czyścić pod bieżącą wodą. W związku z tym ze względów bezpieczeństwa golarki można używać tylko w trybie zasilania bezprzewodowego.
- Urządzenie może być zasilane napięciem w zakresie od 100 do 240V.
- Zasilacz przekształca napięcie 100–240V na bezpieczne napięcie poniżej 24V.
- Maksymalny poziom hałasu:  $L_c = 69 \text{ dB (A)}$



## **Wyświetlacz**

### **Ładowanie**

#### **Wskaźnik ładowania akumulatora z 3 lampkami**

- Ładowanie trwa około 1 godziny.
- Szybkie ładowanie: po podłączeniu urządzenia do sieci elektrycznej wskaźniki ładowania akumulatora zaczynają świecić jeden po drugim światłem ciągłym. Gdy urządzenie ma zapas energii



wystarczający na jedno golenie, dolny wskaźnik ładowania akumulatora zaczyna wolno migać.

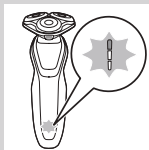

- Jeśli urządzenie będzie nadal podłączone do sieci elektrycznej, proces ładowania będzie kontynuowany. Aby poinformować, że trwa ładowanie urządzenia, dolny wskaźnik najpierw miga, a następnie świeci w sposób ciągły. Następnie drugi wskaźnik zaczyna migać, a następnie świeci w sposób ciągły — i tak dalej aż do pełnego naładowania urządzenia.

### **Wskaźnik ładowania akumulatora z 1 lampką**



- Ładowanie trwa około 1 godziny.
- Szybkie ładowanie: gdy urządzenie nie ma zapasu energii wystarczającego na jedno golenie, wskaźnik ładowania akumulatora miga szybko. Gdy wskaźnik ładowania akumulatora zaczyna migać powoli, ilość energii urządzenia wystarczy na jedno golenie.
- Jeśli urządzenie będzie nadal podłączone do sieci elektrycznej, proces ładowania będzie kontynuowany. Aby poinformować, że trwa ładowanie urządzenia, dolny wskaźnik najpierw miga, a następnie świeci w sposób ciągły.

### **Pełne naładowanie akumulatora**

*Uwaga: Tego urządzenia można używać tylko w trybie zasilania bezprzewodowego.*

*Uwaga: Gdy akumulator jest w pełni naładowany, wyświetlacz wyłącza się automatycznie po upływie 30 minut. Naciśnięcie wyłącznika podczas ładowania spowoduje, że symbol odłączenia przed użyciem znacznie migać na biało, aby przypomnieć o konieczności odłączenia urządzenia od sieci elektrycznej.*

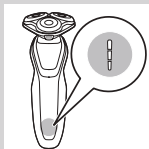

Gdy akumulator jest w pełni naładowany, wszystkie wskaźniki ładowania akumulatora świecą w sposób ciągły.

- Wskaźnik ładowania akumulatora z 3 lampkami

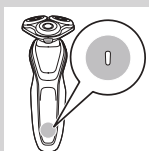

- Wskaźnik ładowania akumulatora z 1 lampką

---

### Niski poziom naładowania akumulatora

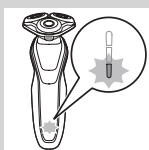

Gdy akumulator jest niemal całkowicie rozładowany, wskaźnik ładowania akumulatora miga na pomarańczowo.

- Wskaźnik ładowania akumulatora z 3 lampkami



- Wskaźnik ładowania akumulatora z 1 lampką

---

### Poziom naładowania akumulatora

#### Wskaźnik ładowania akumulatora z 3 lampkami



- Wskaźniki naładowania akumulatora, które świecą w sposób ciągły, pokazują poziom naładowania akumulatora.

### Przypomnienie o odłączeniu przed użyciem



- Urządzenie jest wyposażone w przypomnienie o konieczności odłączenia przed użyciem. Symbol odłączenia przed użyciem zaczyna migać, aby przypomnieć o tym, że przed włączeniem urządzenia należy odłączyć je od zasilacza.

### Przypomnienie o czyszczeniu

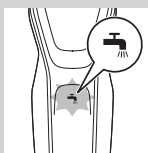

- Aby zapewnić optymalne golenie, zaleca się czyszczenie golarki bezpośrednio po każdym użyciu.
- Po wyłączeniu golarki wskaźnik przypomnienia o czyszczeniu miga, aby przypomnieć o konieczności wyczyszczenia golarki.

### Blokada podróżna

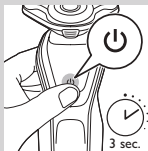

Na czas podróży golarkę można zablokować. Blokada golarki zapobiega przypadkowemu włączeniu urządzenia.

### Włączenie blokady na czas podróży

- 1** Naciśnij i przytrzymaj wyłącznik przez 3 sekundy, aby przejść do trybu blokady podróźnej.



- Podczas włączania blokady podróżnej symbol blokady podróżnej świeci się w sposób ciągły. W momencie włączenia blokady podróżnej jej symbol miga.

### Wyłączanie blokady podróżnej

**1** Naciśnij i przytrzymaj wyłącznik przez około 3 sekundy.

- Symbol blokady podróżnej miga, a następnie świeci się w sposób ciągły. Golarka jest ponownie gotowa do użycia.



### Wymiana głowic golących

Aby uzyskać optymalne rezultaty golenia, należy wymieniać głowice golące co 2 lata.

- Urządzenie jest wyposażone w przypomnienie o konieczności wymiany głowic golących. Symbol przypomnienia o wymianie świeci w sposób ciągły.

*Uwaga: Po wymianie głowic golących należy zresetować symbol przypomnienia o wymianie, naciskając wyłącznik przez 7 sekund.*



### Ustawienie Turbo (tylko wybrane modele)

Urządzenie jest wyposażone w ustawienie Turbo lub Turbo+. Ustawienie to umożliwia szybsze i bardziej intensywne golenie, a także ułatwia golenie trudno dostępnych miejsc.

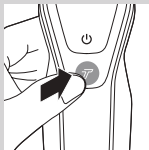

## Włączanie ustawienia Turbo

- 1 Aby włączyć ustawienie Turbo, naciśnij przycisk Turbo jeden raz.

## Wyłączanie ustawienia Turbo

- 1 Aby wyłączyć ustawienie Turbo, ponownie naciśnij przycisk Turbo jeden raz.

## Ładowanie

Ładowanie trwa około 1 godziny.

*Uwaga: Tego urządzenia można używać tylko w trybie zasilania bezprzewodowego.*

Golarkę należy naładować przed pierwszym użyciem oraz wtedy, gdy wskaźnik informuje, że akumulator jest niemal całkowicie rozładowany.

## Ładowanie za pomocą zasilacza

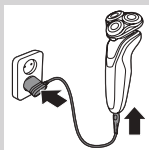

- 1 Włóż małą wtyczkę do gniazda w urządzeniu, a zasilacz do gniazdka elektrycznego.

## Ładowanie za pomocą systemu SmartClean (tylko wybrane modele)

- 1 Włóż małą wtyczkę do systemu SmartClean.
- 2 Podłącz zasilacz sieciowy do gniazdka elektrycznego.
- 3 Naciśnij górną nasadkę w dół, aby umożliwić włożenie golarki do uchwytu (usłyszysz „kliknięcie”).

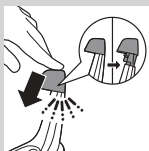

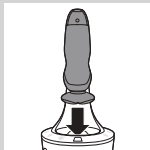

- Umieść golarkę nad uchwytem tak, aby głowica była skierowana w dół. Upewnij się, że przednia część golarki jest skierowana w stronę systemu SmartClean.

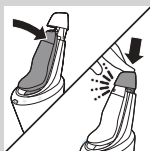

- Umieść golarkę w uchwycie, odchyl golarkę do tyłu i naciśnij górną nasadkę, aby podłączyć golarkę (usłyszysz „kliknięcie”).
- Symbol akumulatora będzie wolno migał, informując o ładowaniu golarki.

## Korzystanie z golarki

### Włączanie i wyłączanie urządzenia

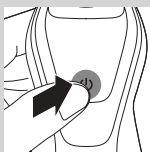

- Aby włączyć urządzenie, naciśnij wyłącznik jeden raz.
  - Aby wyłączyć urządzenie, naciśnij wyłącznik jeden raz.
- Wskaźnik ładowania akumulatora z 3 lampkami: wyświetlacz zostanie podświetlony na kilka sekund i wskaże poziom naładowania akumulatora.

### Golenie

#### Okres przystosowywania się skóry

Pierwsze cykle golenia mogą nie przynieść oczekiwanych rezultatów oraz mogą powodować wystąpienie nieznacznych podrażnień skóry. Jest to zjawisko normalne. Skóra i broda potrzebują czasu, aby przyzwycząić się do każdego nowego sposobu golenia.



Aby skóra przystosowała się do nowej golariki, zalecamy regularne (co najmniej 3 razy w tygodniu) golenie się nią przez okres 3 tygodni.

*Uwaga: Tego urządzenia można używać tylko w trybie zasilania bezprzewodowego.*

- 1** Włącz urządzenie.
- 2** Przesuwaj głowice golące po skórze, wykonując okrężne ruchy.

*Uwaga: Nie wykonuj ruchów prostych.*



- 3** Wyczyść golarkę po każdym użyciu (patrz rozdział „Czyszczenie i konserwacja”).

### **Golenie na mokro**

Golariki można używać pod prysznicem lub na mokrej skórze z pianką lub żelem do golenia. Aby ogolić się z użyciem pianki lub żelu do golenia, postępuj zgodnie z poniższymi instrukcjami:

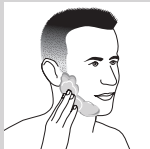

- 1** Zwilż skórę wodą.
- 2** Nanieś na skórę piankę lub żel do golenia.



- 3** Oplucz element golący pod bieżącą wodą, aby zapewnić jego swobodne przesuwanie się po skórze.

- 4** Włącz golarkę.



- 5** Przesuwaj głowice golące po skórze, wykonując okrężne ruchy.

*Uwaga: Golarkę należy regularnie płukać, aby zapewnić jej swobodne przesuwanie się po skórze.*

- 6 Po użyciu osusz twarz i dokładnie wyczyść golarkę (patrz rozdział „Czyszczenie i konserwacja”).

*Uwaga: Dokładnie opłucz golarkę z pozostałości pianki lub żelu do golenia.*

### Ustawienie Turbo (tylko wybrane modele)

Urządzenie jest wyposażone w ustawienie Turbo lub Turbo+ ułatwiające golenie trudno dostępnych miejsc.

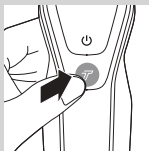

- 1 Włącz golarkę.
- 2 Naciśnij przycisk Turbo jeden raz, aby włączyć ustawienie Turbo, jeśli chcesz szybciej ogolić trudno dostępne miejsca.



- 3 Przesuwaj głowice gołące po skórze, wykonując okrężne ruchy.

*Uwaga: Nie wykonuj ruchów prostych.*

- 4 Aby wyłączyć ustawienie Turbo, naciśnij przycisk Turbo jeden raz.

### Korzystanie z nakładanych nasadek

*Uwaga: Dołączone akcesoria mogą się różnić w zależności od produktów. Na opakowaniu pokazane są akcesoria dołączone do Twojego urządzenia.*

#### Zdejmowanie i zakładanie nasadek nakładanych

- 1 Upewnij się, że urządzenie jest wyłączone.
- 2 Zdejmij nasadkę z urządzenia.

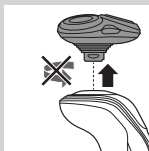

*Uwaga: Nie wolno obracać nasadki podczas jej zdejmowania.*





- Umieść wypustkę nasadki w szczelinie w górnej części urządzenia. Następnie dociśnij nasadkę, aby przymocować ją do urządzenia (usłyszysz „kliknięcie”).

### Korzystanie z nasadki trymera

Za pomocą nasadki trymera można przycinać bokobrody i wąsy.



- Upewnij się, że urządzenie jest wyłączone.
- Umieść wypustkę nasadki w szczelinie w górnej części golarki. Następnie dociśnij nasadkę trymera, aby przymocować ją do urządzenia (usłyszysz „kliknięcie”).



- Włącz urządzenie.
- Teraz można rozpocząć przycinanie.
- Wyczyść nasadkę po użyciu (patrz rozdział „Czyszczenie i konserwacja”).

### Korzystanie z nasadki do modelowania brody

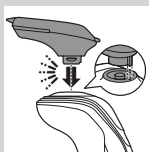

- Upewnij się, że urządzenie jest wyłączone.
- Umieść wypustkę nasadki w szczelinie w górnej części urządzenia. Następnie dociśnij nasadkę, aby przymocować ją do urządzenia (usłyszysz „kliknięcie”).

### Używanie nasadki do modelowania brody z nasadką grzebieniową

Nasadki do modelowania brody z nasadką grzebieniową można używać do modelowania brody z wykorzystaniem jednego stałego ustawienia lub różnych ustawień długości. Może ona służyć również do wstępnego przycinania długich włosów w celu ułatwienia golenia.



Ustawienia długości włosów na nasadce do modelowania brody odpowiadają długości włosów po przycięciu (od 1 do 5 mm).

**1** Wsuń nasadkę grzebieniową w rowki po bokach nasadki (usłyszysz „kliknięcie”).

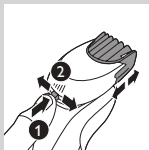

**2** Naciśnij regulator długości włosów, a następnie przesun go w lewo lub w prawo, aby wybrać żądane ustawienie długości.

**3** Włącz urządzenie.



**4** Teraz możesz rozpocząć modelowanie brody, **dociskając nasadkę delikatnie i przesuając ją do góry** — pamiętaj, aby przez cały czas dotykała ona skóry całą powierzchnią.

**5** Wyczyść nasadkę po użyciu (patrz rozdział „Czyszczenie i konserwacja”).

### Używanie nasadki do modelowania brody bez nasadki grzebieniowej

Nasadki do modelowania brody można używać bez nasadki grzebieniowej do kształtowania brody, wąsów, bokobrodów i karku. Długość włosów w tym przypadku może wynosić do 0,5 mm.

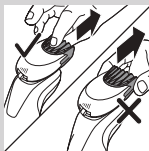

**1** Zdejmij nasadkę grzebieniową z nasadki.

*Uwaga: Chwyć nasadkę grzebieniową na środku, aby zdjąć ją z nasadki. Nie wolno ciągnąć za boki nasadki grzebieniowej.*



- 2** Włącz urządzenie.
- 3** Teraz możesz rozpocząć kształtowanie brody, wąsów, bokobrodów lub karku, lekko dociskając urządzenie i przesuwając je w dół. Trzymaj urządzenie prostopadłe do skóry.
- 4** Wyczyść nasadkę po użyciu (patrz rozdział „Czyszczenie i konserwacja”).

### **Korzystanie z nasadki szczotkowej do oczyszczania**

Obrotowej nasadki szczotkowej do oczyszczania należy używać z kremem oczyszczającym na dzień. Nasadka ta usuwa tłuszcz i zanieczyszczenia, dzięki czemu skóra staje się zdrowa i nieprzetłuszczona.



- 1** Umieść występ nasadki w szczelinie w górnej części urządzenia. Następnie dociśnij nasadkę, aby przymocować ją do urządzenia (usłyszysz „kliknięcie”).



- 2** Zwilż nasadkę wodą. Nie korzystaj z urządzenia z suchą główką szczoteczki, ponieważ może to spowodować podrażnienie skóry.



*Wskazówka: Używaj nasadki przed rozpoczęciem golenia w celu ułatwienia golenia i uzyskania bardziej higienicznego efektu.*

- 3** Zwilż twarz wodą i nałóż na skórę środek myjący.

- 4** Przyłóż nasadkę do prawego policzka.

- 5** Włącz urządzenie.

- 6** Ostrożnie przesuwaj nasadkę po skórze od nosa do ucha. Nie dociskaj nasadki zbyt mocno do skóry, aby zabieg nie stał się nieprzyjemny.

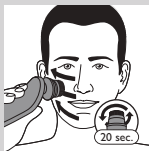

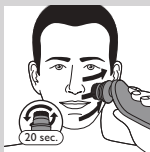

- 7** Po około 20 sekundach możesz przełożyć nasadkę na lewy policzek i rozpocząć oczyszczanie tej części twarzy.

Uwaga: Nie oczyszczaj delikatnych miejsc wokół oczu.

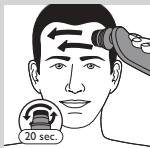

- 8** Po około 20 sekundach możesz przełożyć nasadkę na czoło i rozpocząć oczyszczanie tej części twarzy. Delikatnie przesuwaj nasadkę od lewej do prawej strony.

*Uwaga: Nie zalecamy zbyt intensywnego oczyszczania skóry ani oczyszczania któregośkolwiek obszaru skóry dłużej niż przez 20 sekund.*



- 9** Po zabiegu opłucz i wysusz twarz. Będzie ona gotowa do następnego etapu codziennej pielęgnacji skóry.

- 10** Wyczyść nasadkę po użyciu (patrz rozdział „Czyszczenie i konserwacja”).

## Czyszczenie i konserwacja

*Uwaga: Dołączone akcesoria mogą się różnić w zależności od produktów. Na opakowaniu pokazane są akcesoria dołączone do Twojego urządzenia.*

## Czyszczenie golarki w systemie SmartClean (tylko wybrane modele)



Nie przechylaj systemu SmartClean, aby nie doszło do wycieku.

*Uwaga: Podczas przygotowywania systemu SmartClean do użycia należy go przytrzymywać.*

*Uwaga: Jeśli golarka jest czyszczona w systemie SmartClean raz w tygodniu, wkładu SmartClean można będzie używać przez około 3 miesiące.*

### Przygotowanie systemu SmartClean do użycia



**1** Włóż małą wtyczkę do gniazda z tyłu systemu SmartClean.

**2** Podłącz zasilacz sieciowy do gniazdko elektrycznego.

**3** Naciśnij przycisk z boku systemu SmartClean i podnieś górną część systemu SmartClean.

**4** Zdejmij uszczelkę z wkładu czyszczącego.

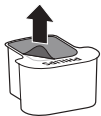

**5** Włóż wkład czyszczący do systemu SmartClean.



- 6** Dociśnij górną część systemu SmartClean (usłyszysz „kliknięcie”).

### Korzystanie z systemu SmartClean

Zawsze pamiętaj o strząśnięciu nadmiaru wody z golarki przed umieszczeniem jej w systemie SmartClean.

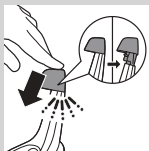
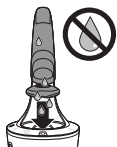

- 1** Naciśnij górną nasadkę w dół, aby umożliwić włożenie golarki do uchwytu (usłyszysz „kliknięcie”).

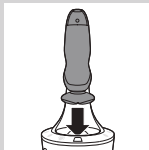

- 2** Umieść golarkę nad uchwytem tak, aby głowica była skierowana w dół. Upewnij się, że przednia część golarki jest skierowana w stronę systemu SmartClean.

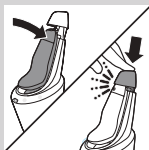

- 3** Umieść golarkę w uchwycie, odchyl golarkę do tyłu i naciśnij górną nasadkę, aby podłączyć golarkę (usłyszysz „kliknięcie”).

- Symbol akumulatora będzie wolno migał, informując o ładowaniu golarki.

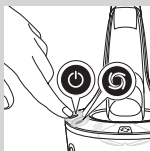

**4** Naciśnij wyłącznik na systemie SmartClean, aby rozpocząć program czyszczący.

- Podczas wykonywania programu czyszczenia, który trwa około 10 minut, wskaźnik czyszczenia miga.

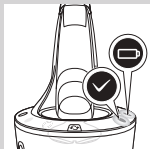

- Po zakończeniu programu czyszczenia symbol gotowości świeci się w sposób ciągły.
- Jeśli symbol akumulatora świeci w sposób ciągły, oznacza to, że golarka jest w pełni naładowana. Ładowanie trwa około 1 godziny.

*Uwaga: Jeśli podczas programu czyszczenia zostanie naciśnięty wyłącznik systemu SmartClean, program zostanie przerwany. W takim przypadku symbol czyszczenia przestanie migać.*

*Uwaga: Jeśli wyjmiesz zasilacz z gniazdka w trakcie programu czyszczenia, program zostanie przerwany.*

*Uwaga: System SmartClean wyłączy się automatycznie po 30 minutach od zakończenia fazy ładowania.*

**5** Aby golarka wyschła, można zostawić ją w systemie SmartClean aż do następnego golenia. Można także wyjąć golarkę z systemu SmartClean, strząsnąć nadmiar wody, otworzyć element golący i pozostawić golarkę do wyschnięcia.

## Wymiana wkładu systemu SmartClean

Jeśli golarka jest czyszczona w systemie SmartClean raz w tygodniu, wkładu SmartClean można będzie używać przez około 3 miesiące.

Wkład czyszczący należy wymienić, jeśli symbol przypomnienia o wymianie miga na pomarańczowo lub jeśli efekty czyszczenia nie są zadowalające. Z wkładu SmartClean używanego raz w tygodniu można korzystać przez około 3 miesiące.

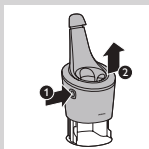

**1** Naciśnij przycisk z boku systemu SmartClean i podnieś górną część systemu SmartClean.

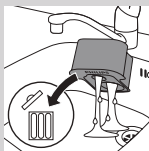

**2** Wyjmij pusty wkład czyszczący z systemu SmartClean i wylej z wkładu pozostały płyn czyszczący.

Płyn do czyszczenia można po prostu wylać do zlewu.



**3** Wyrzuć pusty wkład czyszczący.

**4** Rozpakuj nowy wkład czyszczący i zdejmij z niego uszczelkę.

**5** Włóż nowy wkład czyszczący do systemu SmartClean.

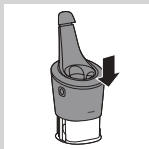

**6** Dociśnij górną część systemu SmartClean (usłyszysz „kliknięcie”).

## Czyszczenie golarki pod bieżącą wodą

Aby zapewnić optymalne golenie, należy czyścić golarkę po każdym goleniu.

Uważaj na gorącą wodę. Zawsze należy sprawdzić jej temperaturę, aby nie poparzyć rąk.





Nidy nie wycieraj elementu gołącego ręcznikiem ani chusteczką higieniczną, gdyż może to spowodować uszkodzenie głowic gołących.

**1** Oplucz element gołący pod ciepłą, bieżącą wodą.



**2** Naciśnij przycisk zwalniający, aby otworzyć element gołący.

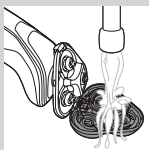

**3** Płucz uchwyt głowicy gołącej pod ciepłą wodą przez 30 sekund.

**4** Delikatnie strząśnij nadmiar wody i pozostaw uchwyt głowicy gołącej do wyschnięcia.

**5** Zamknij uchwyt głowicy gołącej (usłyszysz „kliknięcie”).

### Metoda dokładnego czyszczenia



Upewnij się, że urządzenie jest wyłączone.

**1** Naciśnij przycisk zwalniający, aby otworzyć element gołący.



**2** Wyciągnij uchwyt głowicy gołącej z dolnej części elementu gołącego.

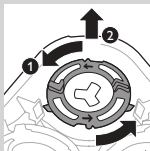

- 3** Obróć pierścienie zabezpieczające w lewo i zdejmij je.

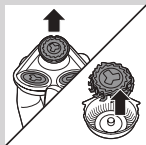

- 4** Wyjmij głowice golące z uchwytu głowicy golącej. Każda głowica goląca składa się z nożyka i osłonki.

*Uwaga: Czyść najwyżej jeden nożyk i jedną osłonkę jednocześnie, ponieważ tworzą one dopasowane zestawy. Przypadkowe pomieszczenie nożyków i osłonek może spowodować, że urządzenie odzyska optymalną skuteczność dopiero po kilku tygodniach.*

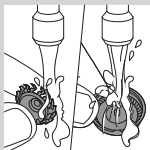

- 5** Wyczyść nożyk i osłonkę pod bieżącą wodą.

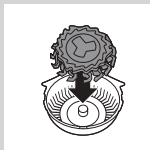

- 6** Po zakończeniu czyszczenia włóż nożyk z powrotem do osłonki.

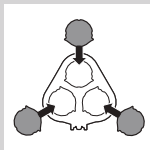

- 7** Umieść głowice golące z powrotem w uchwycie głowicy golącej.

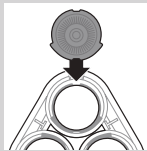

*Uwaga: Wystające części głowic gołących muszą być dokładnie dopasowane do zagłębień uchwytu głowicy gołącej.*

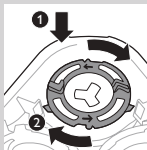

**8** Załóż pierścienie zabezpieczające z powrotem na uchwyt głowicy gołącej i obróć je w prawo.

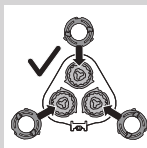

- Każdy pierścień zabezpieczający ma dwa zagłębienia oraz dwie wystające części, które są dokładnie dopasowane do wystających części i zagłębień w uchwycie głowicy gołącej.

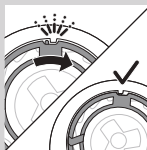

- Obróć pierścień w prawo, aż zamocowanie pierścienia zostanie zasygnalizowane „kliknięciem”.

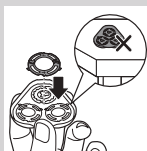

*Uwaga: Przytrzymaj uchwyt głowicy gołącej w dłoni podczas ponownego zakładania głowic gołących i mocowania pierścieni zabezpieczających. W trakcie wykonywania tych czynności nie umieszczaj uchwytu głowicy gołącej na żadnej powierzchni, ponieważ może to spowodować uszkodzenia.*



- 9 Włóż zawias uchwytu głowicy gołacej do szczeliny elementu gołacego. Zamknij uchwyt głowicy gołacej (usłyszysz „kliknięcie”).

## Czyszczenie nakładanych nasadek

Nidy nie wycieraj nasadki trymera lub nasadki do modelowania brody ręcznikiem ani chusteczką higieniczną, ponieważ może to spowodować uszkodzenie zębów przycinających.

### Czyszczenie nasadki trymera

Czyść nasadkę trymera po każdym użyciu.

- 1 Włącz urządzenie z założoną nasadką trymera.
- 2 Opłucz nasadkę trymera pod gorącą, bieżącą wodą.
- 3 Po zakończeniu czyszczenia wyłącz urządzenie.
- 4 Delikatnie strząśnij nadmiar wody i pozostaw nasadkę trymera do wyschnięcia.

*Wskazówka: Aby zapewnić optymalne działanie trymera, raz na pół roku nasmaruj ząbki trymera jedną kroplą oleju do konserwacji maszyn do szycia.*

### Czyszczenie nasadki do modelowania brody

Czyść nasadkę do modelowania brody po każdym użyciu.

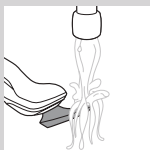

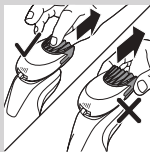

- 1** Zdejmij nasadkę grzebieniową z nasadki do modelowania brody.

*Uwaga: Chwyć nasadkę grzebieniową na środku, aby zdjąć ją z nasadki. Nie wolno ciągnąć za boki nasadki grzebieniowej.*

- 2** Włącz urządzenie.

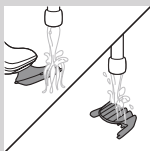

- 3** Wyplucz osobno nasadkę do modelowania brody i nasadkę grzebieniową pod gorącą, bieżącą wodą.

- 4** Po zakończeniu czyszczenia wyłącz urządzenie.



- 5** Delikatnie strząśnij nadmiar wody i pozostaw nasadkę do modelowania brody i nasadkę grzebieniową do wyschnięcia.

*Wskazówka: Aby zapewnić optymalne działanie trymera, raz na pół roku nasmaruj ząbki trymera jedną kroplą oleju do konserwacji maszyn do szycia.*

### **Czyszczenie nasadki szczotkowej do oczyszczania**

Czyść nasadkę szczotkową do oczyszczania po każdym użyciu.

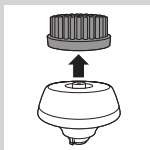

- 1** Upewnij się, że urządzenie jest wyłączone.

- 2** Zdejmij główkę szczoteczki z podstawy.

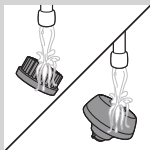

- 3** Dokładnie umyj obie części ciepłą wodą i delikatnym mydłem.



- 4** Wytrzyj nasadkę szczotkową do oczyszczania ręcznikiem do sucha.

## Przechowywanie

*Uwaga: Dołączone akcesoria mogą się różnić w zależności od produktów. Na opakowaniu pokazane są akcesoria dołączone do Twojego urządzenia.*

*Uwaga: Zaleca się, aby przed założeniem nasadek zabezpieczających na nasadki i umieszczeniem golarzki w etui wysuszyć urządzenie i jego nasadki.*

- Załóż nasadkę zabezpieczającą na element golarzki, aby zabezpieczyć go przed gromadzeniem się zanieczyszczeń.
- Przechowuj golarzkę w dołączonym etui.
  
- Załóż nasadkę zabezpieczającą na nasadkę szczotkową do oczyszczania, aby zabezpieczyć ją przed gromadzeniem się zanieczyszczeń.

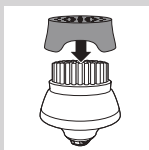

## Wymiana

### Wymiana główki szczoteczki do oczyszczania

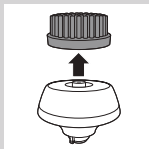

- Nasadkę główki szczoteczki do oczyszczania należy wymieniać co 3 miesiące lub częściej, jeśli włókna są odkształcone lub uszkodzone.

### Wymiana głowic

Aby uzyskać optymalne rezultaty golenia, głowice golące należy wymieniać co 2 lata.

#### Przypomnienie o wymianie

Symbol elementu golącego zaświeci się, aby wskazać, że należy wymienić głowice golące. Uszkodzone głowice golące należy wymienić natychmiast. Głowice golące należy wymieniać tylko na oryginalne głowice golące firmy Philips zgodnie z informacjami podanymi w rozdziale „Zamawianie akcesoriów”.

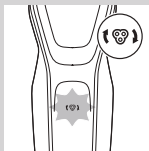

**1** Jeśli symbol elementu golącego świeci się w sposób ciągły po wyłączeniu golarki, należy wymienić głowice golące.

**2** Naciśnij przycisk zwalniający, aby otworzyć element golący.





**3** Wyciągnij uchwyt głowicy gołacej z dolnej części elementu gołacego.

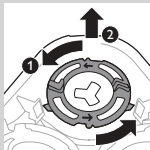

**4** Obróć pierścienie zabezpieczające w lewo i zdejmij je.

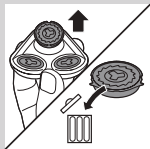

**5** Wyjmij głowice gołące z uchwytu głowicy gołacej i wyrzuć je.

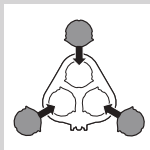

**6** Włóż nowe głowice gołące do uchwytu.

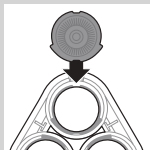

*Uwaga: Wystające części głowic gołących muszą być dokładnie dopasowane do zagłębień uchwytu głowicy gołacej.*



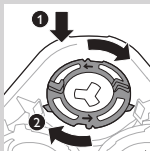

**7** Załóż pierścienie zabezpieczające z powrotem na głowice gołące i obróć je w prawo.

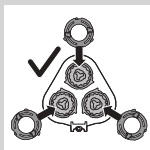

- Każdy pierścień zabezpieczający ma dwa zagłębienia oraz dwie wystające części, które są dokładnie dopasowane do wystających części i zagłębień w uchwycie głowicy gołącej.

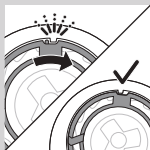

- Obróć pierścienie w prawo, aż zamocowanie pierścienia zostanie zasygnalizowane „kliknięciem”.

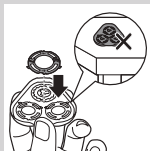

*Uwaga: Przytrzymaj uchwyt głowicy gołącej w dłoni podczas ponownego zakładania głowic gołących i mocowania pierścieni zabezpieczających. W trakcie wykonywania tych czynności nie umieszczaj uchwytu głowicy gołącej na żadnej powierzchni, ponieważ może to spowodować uszkodzenia.*



**8** Włóż zawias uchwytu głowicy gołącej do szczeliny elementu gołącego. Zamknij uchwyt głowicy gołącej (usłyszysz „kliknięcie”).

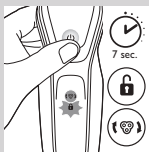

- 9** Aby zresetować przypomnienie o wymianie, naciśnij i przytrzymaj wyłącznik przez ok. 7 sekund.

## Zamawianie akcesoriów

Aby kupić akcesoria lub części zamienne, odwiedź stronę **[www.shop.philips.com/service](http://www.shop.philips.com/service)** lub skontaktuj się ze sprzedawcą produktów firmy Philips. Możesz również skontaktować się z lokalnym Centrum Obsługi Klienta (informacje kontaktowe znajdują się w ulotce gwarancyjnej).

Dostępne są następujące części:

- Zasilacz HQ8505
- Głowice golące SH50 Philips
- Spray do czyszczenia głowic golących HQ110 Philips
- Nasadka do modelowania brody RQ111 Philips
- Nasadka szczotkowa do oczyszczania RQ585 Philips
- Głowice szczoteczek do oczyszczania RQ560, RQ563 Philips
- Wkład czyszczący JC301, JC302, JC303, JC304, JC305

**Uwaga:** Dostępność akcesoriów może różnić się w zależności od kraju.



### Głowice gołące

- Zalecamy wymianę głowic gołących co dwa lata. Głowice gołące należy zawsze wymieniać na oryginalne głowice gołące SH50 firmy Philips.



- Ten symbol oznacza, że produktu nie można zutylizować z pozostałymi odpadami domowymi (2012/19/UE).



- Ten symbol oznacza, że produkt zawiera wbudowany akumulator, którego nie można zutylizować z pozostałymi odpadami domowymi (2006/66/WE). Zalecamy odniesienie produktu do oficjalnego punktu zbiórki odpadów lub centrum serwisowego firmy Philips, gdzie akumulator zostanie wyjęty przez wykwalifikowany personel.
- Należy postępować zgodnie z obowiązującymi w danym kraju przepisami dotyczącymi selektywnej zbiórki urządzeń elektrycznych i elektronicznych oraz akumulatorów. Prawidłowa utylizacja pomaga chronić środowisko naturalne i ludzkie zdrowie.

## Wymowanie akumulatora golararki

Akumulator należy wyjąć tylko wtedy, gdy chcesz wyrzucić golarzkę. Przed wyjęciem akumulatora należy upewnić się, że jest on całkowicie rozładowany.

Należy zachować ostrożność, gdyż styki akumulatora są ostre.

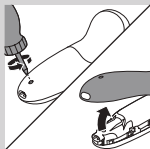

- 1** Odkręć śrubę w tylnym panelu za pomocą śrubokrętu i zdejmij tylny panel.

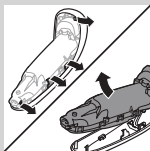

- 2** Odegnij haczyki i wyjmij moduł zasilający.

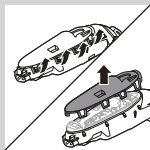

- 3** Złam zatrzaski i zdejmij panel przedni modułu zasilającego.

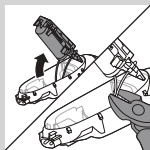

- 4** Wyjmij komorę akumulatora i przetnij zaciski akumulatora za pomocą szczypiec.

## Gwarancja i pomoc techniczna

Jeśli potrzebujesz pomocy lub informacji, odwiedź stronę [www.philips.com/support](http://www.philips.com/support) lub zapoznaj się z oddzielną ulotką gwarancyjną.

### Ograniczenia gwarancji

Głowice golące (nożyki i osłonki) nie są objęte warunkami gwarancji międzynarodowej, ponieważ ulegają zużyciu.

### Rozwiązywanie problemów

Ten rozdział opisuje najczęstsze problemy, z którymi można się zetknąć, korzystając z urządzenia. Jeśli poniższe wskazówki okażą się niewystarczające do rozwiązania problemu, odwiedź stronę [www.philips.com/support](http://www.philips.com/support), na której znajduje się lista często zadawanych pytań, lub skontaktuj się z Centrum Obsługi Klienta w swoim kraju.

Problem	Prawdopodobna przyczyna	Rozwiązanie
Golarka goli gorzej niż na początku.	Głowice golące są uszkodzone lub zużyte.	Wymień głowice golące (patrz rozdział „Wymiana”).
	Włosy lub brud blokują głowice golące.	Wyczyść głowice golące, postępując zgodnie z instrukcjami dotyczącymi dokładnego czyszczenia (patrz rozdział „Czyszczenie i konserwacja”).

Problem	Prawdopodobna przyczyna	Rozwiązanie
Golarka nie działa po naciśnięciu wyłącznika.	Golarka nadal jest podłączona do sieci elektrycznej. Ze względów bezpieczeństwa golarki można używać tylko w trybie bezprzewodowym.	Odłącz golarkę od sieci elektrycznej i naciśnij wyłącznik, aby włączyć golarkę (patrz część „Przypomnienie o odłączeniu przed użyciem”).
	Akumulator jest rozładowany.	Naładuj akumulator (patrz rozdział „Ładowanie”).
	Blokada podróżna jest włączona.	Naciśnij i przytrzymaj wyłącznik przez 3 sekundy, aby wyłączyć tryb blokady podróżnej.
	Element golący jest zabrudzony lub uszkodzony w stopniu uniemożliwiającym działanie silniczka.	Wyczyść lub wymień głowice golące (patrz rozdziały „Czyszczenie i konserwacja” oraz „Wymiana”).

Problem	Prawdopodobna przyczyna	Rozwiązanie
Golarka nie jest całkiem czysta po czyszczeniu w systemie SmartClean.	Golarka mogła zostać nieprawidłowo umieszczona w systemie SmartClean, co sprawiło, że nie ma połączenia elektrycznego między systemem SmartClean a golarką.	Docisnij górną nasadkę (usłyszysz „kliknięcie”), aby golarka została prawidłowo podłączona do systemu SmartClean.
	Wkład czyszczący jest pusty. Miganie symbolu wymiany informuje o konieczności wymiany wkładu czyszczącego.	Włóż nowy wkład czyszczący do systemu SmartClean (patrz rozdział „Czyszczenie i konserwacja”).
	Możliwe, że został użyty inny płyn czyszczący, a nie oryginalny wkład czyszczący firmy Philips.	Używaj wyłącznie oryginalnych wkładów czyszczących firmy Philips.
Z dolnej części golarki wycieka woda.	Podczas czyszczenia woda może gromadzić się między korpusem wewnętrznym a obudową golarki.	Jest to zjawisko normalne i nie jest niebezpieczne dla użytkownika, gdyż wszystkie elementy elektroniczne zostały zamknięte w szczelnym module zasilającym wewnątrz golarki.

Problem	Prawdopodobna przyczyna	Rozwiązanie
System SmartClean nie działa po naciśnięciu wyłącznika.	System SmartClean nie jest podłączony do sieci elektrycznej.	Włóż małą wtyczkę do gniazda w systemie SmartClean i podłącz zasilacz do gniazda elektrycznego.
Golarka nie jest w pełni naładowana po ładowaniu w systemie SmartClean.	Golarka mogła zostać nieprawidłowo umieszczona w systemie SmartClean.	Dociskaj golarkę włożoną do systemu SmartClean, aż zablokuje się na swoim miejscu, a następnie dociśnij górną nasadkę.
Symbol przypomnienia o wymianie nadal świeci się po wymianie głowic golących.	Golarka nie została zresetowana.	Zresetuj golarkę, naciskając wyłącznik przez około 7 sekund (patrz rozdział „Wymiana”).
Na wyświetlaczu pojawił się nagle symbol głowicy golącej.	Ten symbol to przypomnienie o wymianie.	Wymień głowice golące (patrz rozdział „Wymiana”).
Nasadka trymera do włosów w nosie ciągnie za włosy.	Przesuwasz urządzenie zbyt szybko.	Nie przesuwaj urządzenia zbyt szybko.



Problem	Prawdopodobna przyczyna	Rozwiązanie
Nasadka trymera do włosów w nosie nie działa.	Element tnący nasadki jest bardzo zabrudzony, na przykład dlatego, że niektóre wydzieliny nosowe wyschły wewnątrz elementu tnącego.	Wyczyść element tnący, opłukując go pod bieżącą, gorącą wodą. Włącz urządzenie i opłucz element tnący jeszcze raz, aby usunąć pozostałe włosy.

Jeśli opłukanie trymera do włosów w nosie nie spowoduje odblokowania elementu tnącego, zanurz go w szklance ciepłą wodą na kilka minut. Następnie włącz urządzenie i wypłucz je pod bieżącą wodą.

## Introducere

Felicitări pentru achiziție și bun venit la Philips!  
 Pentru a beneficia pe deplin de asistența oferită de Philips, înregistrează-ți produsul la [www.philips.com/welcome](http://www.philips.com/welcome).

## Descriere generală (fig. 1)

- 1 Capac de protecție pentru curățarea accesoriului cu perie de curățare (numai anumite modele)
- 2 Accesoriu cu perie de curățare cu atașare printr-un clic (numai anumite modele)
- 3 Pieptene pentru accesoriul de aranjare a bărbii (numai anumite modele)
- 4 Accesoriu de aranjare a bărbii cu atașare printr-un clic (numai anumite modele)
- 5 Accesoriu pentru tuns cu atașare printr-un clic (numai anumite modele)
- 6 Capac de protecție pentru unitatea de bărbierit (numai anumite modele)
- 7 Faceți clic pe aparatul de ras
- 8 Butonul Pornit/Oprit
- 9 Buton Turbo (numai anumite modele)
- 10 Mâner
- 11 Mufă pentru conector mic
- 12 Indicator de încărcare a bateriei cu 1 led
- 13 Indicator de încărcare a bateriei cu 3 leduri
- 14 Simbol de deconectare pentru utilizare
- 15 Simbolul dispozitivului de blocare pentru transport
- 16 Atenționare de înlocuire
- 17 Memento pentru curățare
- 18 Cartuș de curățare pentru sistem SmartClean
- 19 Sistem SmartClean (numai anumite modele)
- 20 Capacul sistemului SmartClean
- 21 Butonul Pornit/Oprit

- 22 Simbol baterie
- 23 Simbol de curățare
- 24 Simbol de înlocuire
- 25 Simbol „pregătit”
- 26 Adaptor
- 27 Conector mic
- 28 Husă (numai la anumite modele)

**Notă:** *Accesoriile furnizate pot varia pentru diferite produse. Cutia indică accesoriile care au fost livrate împreună cu aparatul tău.*

## Informații importante privind siguranța

Citește aceste informații importante cu atenție înainte de a folosi aparatul și accesoriile sale și păstrează-l pentru consultare ulterioară. Accesoriile furnizate pot varia pentru diferite produse.

### Pericol

- Nu uda adaptorul.

### Avertisment

- Adaptorul conține un transformator. Nu încerca să înlocuești ștecherul adaptorului, întrucât acest lucru duce la situații periculoase.
- Acest aparat poate fi utilizat de către copii cu vârsta minimă de 8 ani și persoane care au capacități fizice, senzoriale sau mentale reduse sau sunt lipsite de experiență și cunoștințe dacă au fost supravegheați sau instruiți cu privire la utilizarea în condiții de siguranță a aparatului și înțeleg pericolele implicate. Copiii nu trebuie să se joace cu aparatul. Curățarea și întreținerea produsului nu trebuie realizate de către copii nesupravegheați.
- Scoateți întotdeauna aparatul din priză înainte de a-l curăța sub jet de apă.



- Verifică întotdeauna aparatul înainte de a-l utiliza. Nu utiliza aparatul dacă este deteriorat, întrucât acest lucru poate cauza accidentări. Înlocuiește întotdeauna o componentă defectă cu una originală.



### Atenție

- Nu scufunda niciodată sistemul de curățare sau stativul de încărcare în apă și nu îl clăți la robinet.
- Nu utilizați niciodată apă mai fierbinte de 80°C pentru a clăți aparatul de ras.
- Utilizează acest aparat numai pentru în scopul în care a fost creat, așa cum se arată în manualul de utilizare.
- Din motive de igienă, aparatul trebuie folosit de o singură persoană.
- Nu utiliza adaptorul în sau în apropierea prizelor de perete care conțin sau au conținut un odorizant electric pentru a preveni daune ireparabile pentru adaptor.
- Nu folosi niciodată aer comprimat, bureți de sârmă, agenți de curățare abrazivi sau lichide agresive cum ar fi benzina sau acetona pentru a curăța aparatul.
- Dacă aparatul de bărbierit este prevăzut cu un sistem de curățare, utilizează întotdeauna lichidul de curățare original Philips (cartuș sau recipient, în funcție de tipul sistemului de curățare).
- Așază întotdeauna sistemul de curățare pe o suprafață stabilă, netedă și orizontală, pentru a evita scurgerile.
- Dacă sistemul de curățare utilizează un cartuș de curățare, asigură-te întotdeauna că este închis compartimentul cartușului înainte de a utiliza sistemul de curățare pentru a curăța sau a încărca aparatul de bărbierit.
- Când sistemul de curățare este gata de utilizare, nu-l muta, pentru a evita scurgerile de lichid de curățare.

- Atunci când clătești aparatul, este posibil ca apa să picure prin partea inferioară. Aceasta este normal și nu prezintă pericol, deoarece toate componentele electronice sunt închise într-o unitate de alimentare etanșă din interiorul aparatului de bărbierit.

### **Câmpuri electromagnetice (EMF)**

- Acest aparat Philips respectă toate standardele și reglementările aplicabile privind expunerea la câmpuri electromagnetice.

### **Generalități**

- Acest aparat de bărbierit este rezistent la apă. Este adecvat pentru utilizarea în cadă sau duș și pentru curățarea sub jet de apă. Din motive de securitate, aparatul de bărbierit poate fi utilizat, în consecință, numai fără cablu.
- Acest aparat este potrivit pentru tensiuni de rețea între 100 și 240V.
- Adaptorul transformă tensiunea de 100-240 volți într-o tensiune sub 24 volți.
- Nivel maxim de zgomot: Lc= 69 dB (A)



## **Afișajul**

### **Încărcare**

#### **Indicator de încărcare a bateriei cu 3 leduri**

- Încărcarea durează aproximativ 1 oră
- Încărcare rapidă: Când aparatul este conectat la priză, ledurile indicatorului de încărcare a bateriei se aprind unul după altul și luminează continuu. Când aparatul conține suficientă energie pentru un bărbierit, ledul din partea inferioară a indicatorului de încărcare a bateriei luminează intermitent și rar.

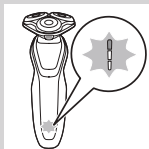

- Dacă lași aparatul conectat la priză, procesul de încărcare continuă. Pentru a indica faptul că aparatul se încarcă, ledul din partea inferioară mai întâi luminează intermitent, apoi se aprinde continuu. Apoi, al doilea led luminează intermitent și apoi se aprinde continuu și așa mai departe până când aparatul este încărcat complet.

### **Indicator de încărcare a bateriei cu 1 led**

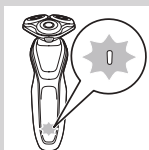

- Încărcarea durează cca. 1 oră.
- Încărcare rapidă: Când aparatul nu conține suficientă energie pentru un bărbierit, indicatorul de încărcare a bateriei luminează intermitent frecvent. Când indicatorul de încărcare a bateriei începe să lumineze intermitent rar, aparatul conține suficientă energie pentru un bărbierit.
- Dacă lași aparatul conectat la priză, procesul de încărcare continuă. Pentru a indica faptul că aparatul se încarcă, indicatorul de încărcare a bateriei luminează intermitent rar.

### **Baterie complet încărcată**

*Notă: Acest aparat poate fi utilizat numai fără fir.*

*Notă: După încărcarea completă a bateriei, afișajul se stinge automat după 30 de minute. Dacă apeși butonul de pornire/oprire în timpul încărcării, ledul „deconectare pentru utilizare” luminează intermitent în alb, pentru a-ți aminti că trebuie să deconectezi aparatul de la priză.*

Atunci când bateria este complet încărcată, toate ledurile indicatorului de încărcare a bateriei luminează continuu.

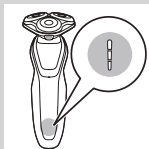

- Indicator de încărcare a bateriei cu 3 leduri

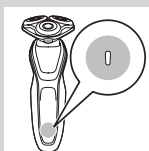

- Indicator de încărcare a bateriei cu 1 led

### **Baterie descărcată**

---

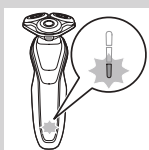

Când bateria este aproape descărcată, simbolul de încărcare a bateriei luminează intermitent în portocaliu.

- Indicator de încărcare a bateriei cu 3 leduri



- Indicator de încărcare a bateriei cu 1 led

## Capacitate rămasă baterie

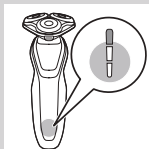

### Indicator de încărcare a bateriei cu 3 leduri

- Capacitatea rămasă a bateriei este indicată de ledurile indicatorului de încărcare a bateriei care se aprind continuu.

## Memento „deconectare pentru utilizare”



- Aparatul este prevăzut cu un memento „deconectare pentru utilizare”. Simbolul „deconectare pentru utilizare” începe să lumineze intermitent, pentru a-ți aminti că trebuie să deconectezi aparatul de la adaptor înainte de a-l pune în funcțiune.

## Memento pentru curățare

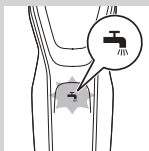

Recomandăm curățarea aparatului de ras după fiecare utilizare, pentru a putea beneficia de performanțele optime ale acestuia.

- Atunci când opriți aparatul de bărbierit, memento-ul pentru curățare luminează intermitent pentru a vă reaminti să curățați aparatul de bărbierit.

## Blocarea pentru călătorie

Când călătoriți puteți să blocați aparatul de ras. Blocarea pentru călătorie împiedică pornirea accidentală a aparatului.



### Activarea mecanismului de blocare

- 1** Mențineți apăsat butonul de pornire/oprire timp de 3 secunde, pentru a activa modul de blocare pentru călătorie.





- În timp ce activezi dispozitivul de blocare pentru transport, simbolul acestuia va lumina continuu. Atunci când dispozitivul de blocare pentru transport este activat, simbolul acestuia luminează intermitent.

## Dezactivarea blocării pentru călătorie

### 1 Țineți apăsat butonul Pornit/Oprit timp de 3 secunde.



- Simbolul dispozitivului de blocare pentru transport luminează intermitent și apoi luminează continuu.  
În acest moment, aparatul de ras poate fi utilizat din nou.

## Înlocuirea capetelor de bărbierire

Pentru a garanta performanțe maxime, vă recomandăm schimbarea capetelor de bărbierire la doi ani.



- Aparatul este prevăzut cu un memento pentru înlocuire, care îți amintește să înlocuiești capetele de bărbierit. Memento-ul de înlocuire luminează continuu.

**Notă:** După înlocuirea capetelor de bărbierit, trebuie să resetezi memento-ul de înlocuire apăsând butonul pornit/oprit timp de 7 secunde.

## Setare Turbo (numai anumite modele)

Aparatul este prevăzut cu o setare Turbo sau Turbo+. Această setare este concepută pentru un bărbierit mai rapid și mai intens și face zonele greu accesibile mai ușor de bărbierit.

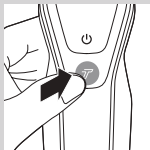

### Activarea setării Turbo

- 1 Pentru a activa setarea Turbo, apasă o dată pe butonul Turbo.

### Dezactivarea setării Turbo

- 1 Pentru a dezactiva setarea Turbo, pur și simplu apasă din nou pe butonul Turbo.

## Încărcare

Încărcarea durează cca. 1 oră.

*Notă: Acest aparat poate fi utilizat numai fără fir.*

Încarcă aparatul de bărbierit înainte de a-l utiliza pentru prima dată și atunci când afișajul indică faptul că bateria este aproape descărcată.

### Încărcarea cu un adaptor

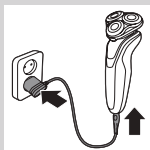

- 1 Introduceți ștecherul mic în aparat și adaptorul în priză.

### Încărcarea în sistemul SmartClean (numai pentru anumite tipuri)

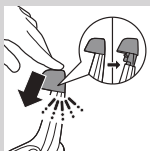

- 1 Introduceți mufa mică în sistemul SmartClean.
- 2 Introduceți adaptorul în priză.
- 3 Apasă în jos capacul superior pentru a putea așeza aparatul de bărbierit în suport („clic”).

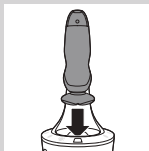

- 4** Țineți aparatul de bărbierit invers deasupra suportului. Asigurați-vă că partea frontală a aparatului de bărbierit este îndreptată spre sistemul SmartClean.

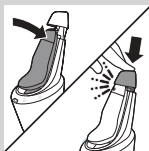

- 5** Așază aparatul de bărbierit în suport, înclină aparatul de bărbierit înapoi și apasă în jos capacul superior pentru a conecta aparatul de bărbierit („clac”).

- Simbolul pentru baterie luminează intermitent rar pentru a indica faptul că aparatul de bărbierit se încarcă.

## Utilizarea aparatului de ras

### Pornirea și oprirea aparatului



- 1** Pentru a porni aparatul, apăsa o dată pe butonul de pornire/oprire.

- 2** Pentru a opri aparatul, apăsa o dată pe butonul de pornire/oprire.

- Indicator de încărcare a bateriei cu 3 leduri: Afișajul se aprinde timp de câteva secunde, pentru a indica energia disponibilă a bateriei.

### Radere

#### Perioadă de adaptare a pielii

Primele bărbieriri pot să nu ofere rezultatele așteptate și pielea dvs. ar putea deveni ușor iritată. Acest fapt este normal. Pielea și barba dvs. au nevoie de timp pentru a se adapta oricărui nou sistem de bărbierire.



Vă sfătuim să vă radeți în mod regulat (de cel puțin 3 ori pe săptămână) cu acest aparat de bărbierit pentru o perioadă de 3 săptămâni pentru a-i permite pielii să se adapteze la noul aparat de bărbierit.

*Notă: Acest aparat poate fi utilizat numai fără fir.*

- 1** Pornește aparatul.
- 2** Faceți rapid mișcări circulare cu capetele de bărbierire pe suprafața pielii.

*Notă: Nu faceți mișcări drepte.*



- 3** Curăță aparatul de bărbierit după utilizare (consultă capitolul „Curățare și întreținere”).

### **Bărbierit umed**

Poți utiliza, de asemenea, acest aparat de bărbierit la duș sau pe fața umedă, cu spumă de bărbierit sau gel de bărbierit.

Pentru a vă bărbieri cu spumă de bărbierit sau cu gel de bărbierit, urmați pașii de mai jos:

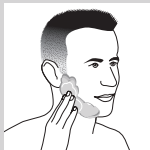

- 1** Umeziți-vă pielea cu apă.
- 2** Aplicați spumă de bărbierit sau gel de bărbierit pe piele.

- 3** Clățiți unitatea de bărbierit la robinet pentru a vă asigura că aceasta alunecă cu ușurință pe pielea dvs.



- 4** Pornește aparatul de bărbierit.



- 5** Faceți rapid mișcări circulare cu capetele de bărbierire pe suprafața pielii.

*Notă: Clățiți în mod regulat aparatul de ras la robinet pentru a vă asigura că aceasta alunecă în continuare cu ușurință pe pielea dvs.*

- 6** Uscați-vă fața și curățați riguros aparatul de ras după utilizare (consultați capitolul “Curățare și întreținere”).

*Notă: Asigurați-vă că îndepărtați prin clătire toată spuma sau gelul de bărbierit de pe aparatul de ras.*

### Setare Turbo (numai anumite modele)

Aparatul este prevăzut cu o setare Turbo sau Turbo+ pentru bărbieritul ușor al zonelor greu accesibile.

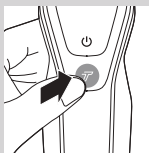

- 1** Porniți aparatul de bărbierit.
- 2** Apasă butonul Turbo pentru a porni setarea Turbo dacă dorești să bărbierești mai repede zonele greu accesibile.



- 3** Faceți rapid mișcări circulare cu capetele de bărbierire pe suprafața pielii.

*Notă: Nu faceți mișcări drepte.*

- 4** Pentru a dezactiva setarea Turbo, pur și simplu apăsa pe butonul Turbo.

### Utilizarea accesoriilor cu atașare printr-un clic

*Notă: Accesoriile furnizate pot varia pentru diferite produse. Cutia indică accesoriile care au fost livrate împreună cu aparatul tău.*

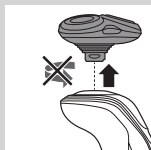

## Demontarea sau montarea accesoriilor cu atașare printr-un clic

- 1 Asigurați-vă că aparatul este oprit.
- 2 Scoate accesoriul direct din aparat.

*Notă: Nu răsuciți accesoriul în timp ce îl scoateți din aparat.*

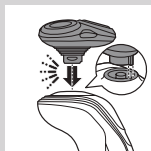

- 3 Introdu tortița accesoriului în fanta din partea superioară a aparatului de bărbierit. Apoi, apăsa accesoriul în jos pentru a-l atașa la aparat („clic”).

## Utilizarea accesoriului pentru tuns

Puteți utiliza accesoriul pentru tuns pentru a vă îngriji perciunii și mustața.



- 1 Asigurați-vă că aparatul este oprit.
- 2 Introdu tortița accesoriului în fanta din partea superioară a aparatului de bărbierit. Apoi apăsa accesoriul pentru tuns în jos pentru a-l atașa la aparat („clic”).

- 3 Pornește aparatul.

- 4 Acum puteți începe tunsul.

- 5 Curăță accesoriul după utilizare (consultă capitolul „Curățare și întreținere”).



## Utilizarea accesoriului de aranjare a bărbii

- 1 Asigurați-vă că aparatul este oprit.

- 2 Introdu tortița accesoriului în fanta din partea superioară a aparatului de bărbierit. Apoi, apăsa accesoriul în jos pentru a-l atașa la aparat („clic”).

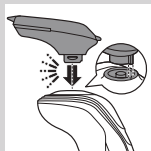

## Utilizarea accesoriul de aranjare a bărbii cu pieptene

Poți utiliza accesoriul de aranjare a bărbii cu pieptenele atașat pentru a-ți aranja barba la o setare fixă, dar și la diferite setări de lungime. De asemenea, îl poți utiliza pentru a tunde în prealabil firele de păr lungi, înainte de bărbierire, pentru un bărbierit mai confortabil.

Setările pentru lungimea părului de la accesoriul de aranjare a bărbii corespund lungimii rămase a părului după tundere și variază de la 1 la 5 mm.



**1** Glisează pieptenele drept în fantele de ghidare de pe ambele părți ale accesoriului („clic”).

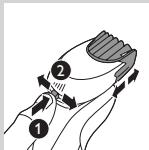

**2** Apăsăți selectorul de lungime și apoi împingeți-l spre stânga sau spre dreapta pentru a selecta setarea de lungime dorită a părului.

**3** Pornește aparatul.



**4** Acum poți începe să-ți aranjezi barba **deplasând accesoriul în sus, apăsând ușor, asigurându-te că partea frontală a pieptenelui este în contact complet cu pielea.**

**5** Curăță accesoriul după utilizare (consultă capitolul „Curățare și întreținere”).

## Utilizarea accesoriul de aranjare a bărbii fără pieptene

Poți utiliza accesoriul de aranjare a bărbii fără pieptene pentru a-ți contura barba, mustața, perciunii sau linia gâtului la o lungime de 0,5 mm.

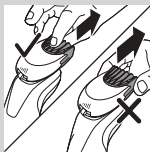

- 1 Scoate pieptenele din accesoriu.

*Notă: Apucă pieptenele din centru și scoate-l de pe accesoriu prin tragere. Nu trage de părțile laterale ale pieptenelui.*

- 2 Pornește aparatul.

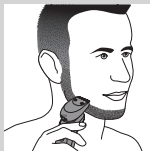

- 3 Acum poți începe conturarea bărbii, a mustăților, a perciunilor sau a liniei gâtului deplasând accesoriul de aranjare în jos, apăsând ușor, în timp ce îl ții perpendicular pe piele.

- 4 Curăță accesoriul după utilizare (consultă capitolul „Curățare și întreținere”).

### **Utilizarea accesoriului cu perie de curățare**

Utilizează accesoriul rotativ cu perie de curățare cu crema zilnică de curățare. Accesoriul cu perie de curățare îndepărtează uleiul și murdăria, contribuind la o piele sănătoasă și fără ulei.

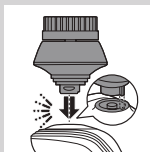

- 1 Introdu tortița accesoriului în fanta din partea superioară a aparatului. Apoi, apasă accesoriul în jos pentru a-l atașa la aparat („clic”).



- 2 Umezește accesoriul cu apă. Nu utiliza aparatul cu un cap de perie uscat, deoarece acesta poate irita pielea.

*Sugestie: Utilizează accesoriul înainte de bărbierire, pentru a facilita bărbierirea și pentru un rezultat mai igienic al acesteia.*



- 3 Umeziți fața cu apă și aplicați un produs de curățare pe față.

- 4 Așază accesoriul pe obrazul drept.

- 5 Pornește aparatul.



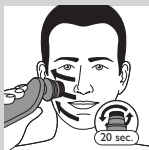

- 6** Deplasează ușor accesoriul pe piele, dinspre nas către ureche. Nu împinge accesoriul prea puternic pe piele, pentru a te asigura că tratamentul rămâne confortabil.

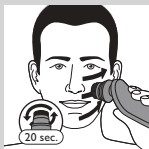

- 7** După aprox. 20 de secunde poți muta accesoriul pe obrazul stâng și poți începe să cureți această parte a feței.

Atenție: Nu curăța zonele sensibile din jurul ochilor.

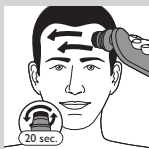

- 8** După aprox. 20 de secunde poți muta accesoriul pe frunte și poți începe să cureți această parte a feței. Deplasează ușor accesoriul de la stânga la dreapta.

*Notă: Vă sfătuim să nu exagerați cu procesul de curățare și să nu curățați nicio zonă mai mult de 20 secunde.*



- 9** După tratament, clătește-ți și usucă-ți fața. Acum, fața ta este gata pentru pasul următor al rutinei zilnice de îngrijire a pielii.
- 10** Curăță accesoriul după utilizare (consultă capitolul „Curățare și întreținere”).

## Curățare și întreținere

*Notă: Accesoriile furnizate pot varia pentru diferite produse. Cutia indică accesoriile care au fost livrate împreună cu aparatul tău.*

## Curățarea aparatului de bărbierit în sistemul SmartClean (numai pentru anumite tipuri)



Pentru a evita scurgerile, nu înclina sistemul SmartClean.

*Notă: Ține sistemul SmartClean în timp ce-l pregătești de utilizare.*

*Notă: În cazul în care cureți aparatul de bărbierit în sistemul SmartClean o dată pe săptămână, cartușul SmartClean va dura aproximativ trei luni.*

### Pregătirea sistemului SmartClean pentru utilizare



**1** Introduceți mufa mică în partea posterioară a sistemului SmartClean.

**2** Introduceți adaptorul în priză.

**3** Apasă butonul de pe partea laterală a sistemului SmartClean și ridică partea superioară a sistemului SmartClean.

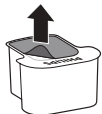

**4** Trageți etanșarea de pe cartușul de curățare.



**5** Așezați cartușul de curățare în sistemul SmartClean.



- 6** Împingeți partea superioară a sistemului SmartClean înapoi în jos (se fixează cu un „clic”).

### Utilizarea sistemului SmartClean

Asigură-te întotdeauna că scuturi apa în exces de pe aparatul de bărbierit înainte de a-l așeza în sistemul SmartClean.

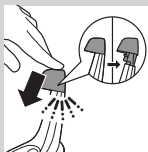

- 1** Apasă în jos capacul superior pentru a putea așeza aparatul de bărbierit în suport („clic”).

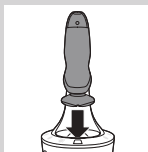

- 2** Țineți aparatul de bărbierit invers deasupra suportului. Asigurați-vă că partea frontală a aparatului de bărbierit este îndreptată spre sistemul SmartClean.



- 3** Așază aparatul de bărbierit în suport, înclină aparatul de bărbierit înapoi și apasă în jos capacul superior pentru a conecta aparatul de bărbierit („clic”).

- Simbolul pentru baterie luminează intermitent rar pentru a indica faptul că aparatul de bărbierit se încarcă.

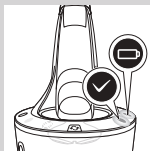
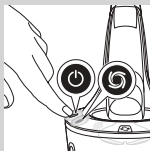

**4** Apăsați butonul Pornit/Oprit de pe sistemul SmartClean pentru a lansa programul de curățare.

- În timpul programului de curățare (care durează aproximativ 10 minute), simbolul de curățare luminează intermitent.
- După finalizarea programului de curățare, simbolul gata luminează continuu.
- Simbolul pentru baterie luminează continuu, pentru a indica faptul că aparatul de bărbierit este încărcat complet. Aceasta durează aproximativ 1 oră.

*Notă: Dacă apăsați butonul Pornit/Oprit al sistemului SmartClean în timpul programului de curățare, programul este abandonat. În acest caz, simbolul de curățare nu mai luminează intermitent.*

*Notă: Dacă scoateți adaptorul din priză de perete în timpul programului de curățare, programul este abandonat.*

*Notă: La 30 de minute după ce faza de încărcare s-a încheiat, sistemul SmartClean se oprește automat.*

- 5** Pentru a lăsa aparatul de bărbierit să se usuce, îl poți lăsa în sistemul SmartClean până la următorul bărbierit. Poți, de asemenea, să scoți aparatul de bărbierit din sistemul SmartClean, să scuturi apa în exces, să deschizi unitatea de bărbierit și să lași aparatul de bărbierit să se usuce la aer.

**Înlocuirea cartușului sistemului SmartClean**

În cazul în care cureți aparatul de bărbierit în sistemul SmartClean o dată pe săptămână, cartușul SmartClean va dura aproximativ trei luni.

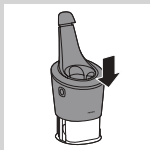
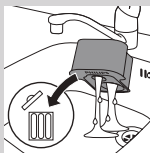
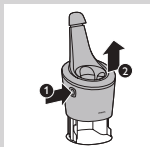

Înlocuiește cartușul de curățare atunci când simbolul de înlocuire luminează intermitent în portocaliu sau atunci când nu mai ești mulțumit de rezultatul curățării. Dacă este utilizat o dată pe săptămână, cartușul SmartClean va dura aproximativ trei luni

- 1** Apasă butonul de pe partea laterală a sistemului SmartClean și ridică partea superioară a sistemului SmartClean.
- 2** Scoateți cartușul de curățare gol din sistemul SmartClean și turnați lichidul de curățare rămas din cartușul de curățare.  
Puteți turna lichidul de curățare direct în scurgerea chiuvetei.
- 3** Aruncați cartușul de curățare gol.
- 4** Despachetați noul cartuș de curățare și trageți etanșarea de pe cartuș.
- 5** Așezați noul cartuș de curățare în sistemul SmartClean.
- 6** Împingeți partea superioară a sistemului SmartClean înapoi în jos (se fixează cu un „clic”).

### **Curățarea aparatului de ras sub jet de apă**

Pentru a garanta performanțe optime, curățați aparatul de ras după fiecare bărbierit.

Aveți grijă ca apa să nu fie foarte fierbinte, pentru a nu vă frige.

Nu ștergeți niciodată unitatea cu un prosop sau un șervețel, deoarece ați putea deteriora capetele.



- 1 Clătiți pentru un timp aparatul de ras sub un robinet de apă caldă.



- 2 Apăsați butonul de decuplare și deschideți unitatea de bărbierire.

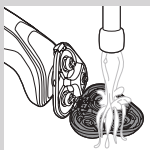

- 3 Clătește suportul capului de bărbierit sub un robinet de apă caldă, timp de 30 de secunde.

- 4 Scuturați cu grijă apa în exces și lăsați suportul capului de radere să se usuce.

- 5 Închide suportul capului de bărbierit („clic”).

### Metoda de curățare riguroasă



Asigurați-vă că aparatul este oprit.

- 1 Apăsați butonul de decuplare și deschideți unitatea de bărbierire.



- 2 Trageți suportul capului de bărbierit de la partea inferioară a unității de ras.

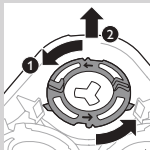

- 3** Răsucește inelele de fixare în sens antiorar și îndepărtează-le.

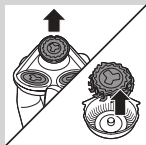

- 4** Scoateți capetele de bărbierire din suportul capului de bărbierire. Fiecare cap de bărbierire este format dintr-un dispozitiv de tăiere și dintr-o apărătoare.

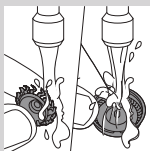

*Notă: Dispozitivele de tăiere și apărătoarele sunt pereche, de aceea curățați pe rând câte un set. Dacă din greșeală puneți un dispozitiv de protecție în apărătoarea de bărbierire necorespunzătoare, s-ar putea să dureze câteva săptămâni până când aparatul va tăia din nou la performanța optimă anterioară.*

- 5** Curățați dispozitivul de tăiere și apărătoarea la robinet.

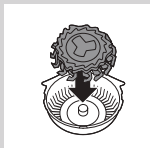

- 6** După curățare, așezați din nou dispozitivul de tăiere în apărătoare.

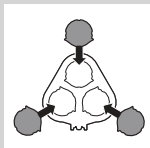

- 7** Montați la loc capetele de bărbierire în suportul pentru acestea.

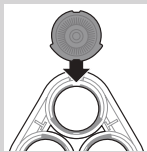

*Notă: Ai grijă să potrivești corect proeminențele capetelor de bărbierit în nișele suportului capului de bărbierit.*

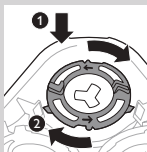

**8** Așază inelele de fixare înapoi pe suportul capului de bărbierit și rotește-le în sens orar.

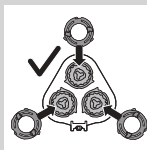

- Fiecare inel de fixare are două nișe corespunzătoare și două proeminențe se potrivesc exact în proeminențele și nișele din suportul capului de bărbierit.

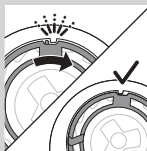

- Rotește inelul în sens orar până când auzi „clic” și inelul s-a fixat.

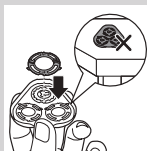

*Notă: Ține suportul capului de bărbierire în mână când reintroduci capetele de bărbierire și reatașează inelele de fixare. Nu așeza suportul capului de bărbierit pe o suprafață când faci acest lucru, pentru a evita deteriorarea acesteia.*





- Reintrodu balamaua suportului capului de bărbierit în fanta unității de bărbierit. Închide suportul capului de bărbierit („clic”).

## Curățarea accesoriilor cu atașare printr-un clic

Nu usca niciodată aparatul de tuns sau accesoriile de aranjare a bărbii cu un prosop sau un șervețel, deoarece poți deteriora dinții de tundere.

### Curățare accesoriului pentru tuns

Curățați accesoriul pentru tuns de fiecare dată după ce l-ați folosit.

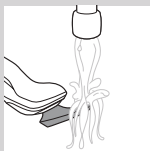

- Porniți aparatul cu accesoriul pentru tuns atașat.

- Clătiți pentru un timp accesoriul pentru tuns sub un robinet de apă fierbinte.

- După curățare, opriți aparatul.

- Scuturați cu grijă apa în exces și lăsați unitatea de bărbierit să se usuce.



*Sugestie: Pentru a garanta performanțe optime, ungeți dinții dispozitivului de tundere cu puțin ulei pentru mașina de cusut o dată la șase luni.*

## Curățarea accesoriului de aranjare a bărbii

Curățați accesoriul de aranjare a bărbii de fiecare dată după ce l-ați folosit.

- 1** Scoateți pieptenele din accesoriul de aranjare a bărbii.

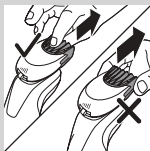

*Notă: Apucă pieptenele din centru și scoate-l de pe accesoriu prin tragere. Nu trage de părțile laterale ale pieptenelui.*

- 2** Pornește aparatul.

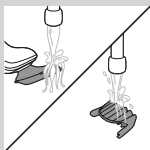

- 3** Clătiți un timp accesoriul pentru aranjarea bărbii și pieptenele separat sub jet de apă fierbinte.

- 4** După curățare, opriți aparatul.



- 5** Scuturați cu grijă apa în exces și lăsați accesoriul de aranjare a bărbii și pieptenele să se usuce.

*Sugestie: Pentru a garanta performanțe optime, ungeți dinții dispozitivului de tundere cu puțin ulei pentru mașina de cusut o dată la șase luni.*

## Curățarea accesoriului cu perie de curățare

Curăța accesoriul cu perie de curățare după fiecare utilizare.

- 1** Asigurați-vă că aparatul este oprit.

- 2** Detașează capul de perie din baza periei.

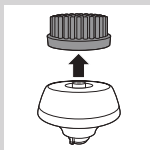



- 3** Curăță bine ambele componente cu apă caldă și săpun slab.



- 4** Usucă accesoriul cu perie de curățare cu un prosop.

## Depozitarea

*Notă: Accesoriile furnizate pot varia pentru diferite produse. Cutia indică accesoriile care au fost livrate împreună cu aparatul tău.*

*Notă: Te sfătuim să lași aparatul și accesoriile sale să se usuce înainte de a pune capacele de protecție pe accesorii și de a depozita aparatul de bărbierit în husă.*

- Pune capacul de protecție pe unitatea de bărbierit pentru a-l proteja de acumulările de murdărie.
- Depozitează aparatul de bărbierit în husa furnizată.
- Pune capacul de protecție pe accesoriul cu perie de curățare pentru a-l proteja de acumulările de murdărie.

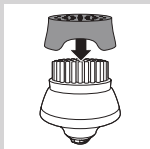

## Înlocuirea

### Înlocuirea capului periei de curățare

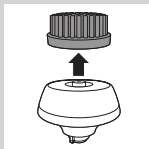

- Accesoriul cu perie de curățare trebuie înlocuit la fiecare 3 luni sau mai frecvent dacă filamentele sunt deformate sau deteriorate.

### Înlocuirea capetelor de bărbierire

Pentru a garanta performanțe maxime, recomandăm schimbarea unității de bărbierire la doi ani.

#### Atenționare de înlocuire

Simbolul unității de bărbierit va lumina, pentru a indica faptul că este necesară înlocuirea capetelor de bărbierit. Înlocuiește imediat capetele de bărbierit deteriorate. Înlocuiește capetele de bărbierit numai cu capete de bărbierit originale Philips, conform specificației din capitolul „Comandarea accesoriilor”.

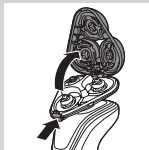
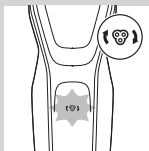

- 1** Simbolul unității de bărbierit luminează continuu atunci când oprești aparatul de bărbierit, pentru a indica faptul că este necesară înlocuirea capetelor de bărbierit.
- 2** Apăsăți butonul de decuplare și deschideți unitatea de bărbierire.



- 3** Trageți suportul capului de bărbierit de la partea inferioară a unității de ras.

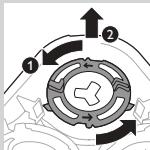

- 4** Răsucește inelele de fixare în sens antiorar și îndepărtează-le.

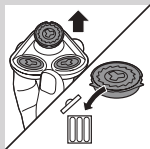

- 5** Îndepărtați capetele de bărbierire de pe suportul capului de bărbierire și le aruncați-le.

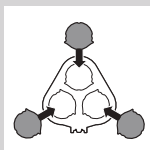

- 6** Așezați noile capete de bărbierire în suport.

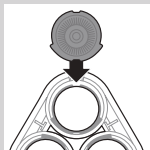

*Notă: Ai grijă să potrivești corect proeminențele capetelor de bărbierit în nișele suportului capului de bărbierit.*

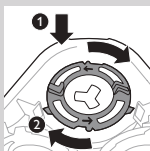

- 7** Așază inelele de fixare înapoi pe capetele de bărbierit și rotește-le în sens orar.

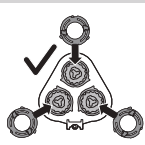

- Fiecare inel de fixare are două nișe corespunzătoare și două proeminențe se potrivesc exact în proeminențele și nișele din suportul capului de bărbierit.

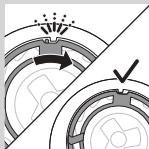

- Rotește inelul în sens orar până când auzi „clic” și inelul s-a fixat.

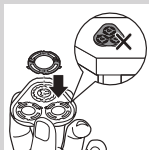

*Notă: Ține suportul capului de bărbierit în mână când reintroduci capetele de bărbierit și reatașezi inelele de fixare. Nu așeza suportul capului de bărbierit pe o suprafață când faci acest lucru, deoarece se pot produce deteriorări.*

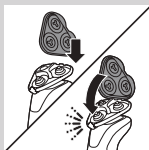

- 8** Reintrodu balamaua suportului capului de bărbierit în fanta unității de bărbierit. Închide suportul capului de bărbierit („clic”).

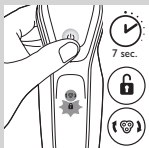

- 9** Pentru a reseta memento-ul de înlocuire, apasă și menține apăsat butonul de pornire/oprire timp de aproximativ 7 secunde.

## Comandarea accesoriilor

Pentru a cumpăra accesorii sau piese de schimb, vizitează **[www.shop.philips.com/service](http://www.shop.philips.com/service)** sau mergi la distribuitorul tău Philips. Poți, de asemenea, să contactezi Centrul de asistență pentru clienți Philips din țara ta (consultă broșura de garanție internațională pentru detalii de contact).

Sunt disponibile următoarele accesorii:

- Adaptor HQ8505
- Capete de bărbierit Philips SH50
- Spray de curățare Philips HQ110 pentru capete de bărbierire
- Accesoriu de aranjare a bărbii Philips RQ111
- Accesoriu perie de curățare Philips RQ585
- Capete perie de curățare Philips RQ560, RQ563
- Cartuș de curățare JC301, JC302, JC303, JC304, JC305

*Notă: Disponibilitatea accesoriilor poate fi diferită în funcție de țară.*



### Capetele de bărbierire

- Îți recomandăm să înlocuiești capetele de bărbierit la fiecare doi ani. Înlocuiește întotdeauna capetele de bărbierit cu capete de bărbierit originale Philips SH50.

## Reciclarea



- Acest simbol înseamnă că acest produs nu poate fi eliminat împreună cu gunoiul menajer normal (2012/19/UE).



- Acest simbol înseamnă că produsul conține o baterie reîncărcabilă încorporată care nu poate fi eliminată cu gunoiul menajer normal (2006/66/CE). Îți recomandăm să duci produsul la un punct oficial de colectare sau un centru de service Philips pentru ca bateria reîncărcabilă să fie scoasă de un profesionist.
- Respectă reglementările locale pentru colectarea separată a produselor electrice și electronice și a bateriilor reîncărcabile. Eliminarea corectă ajută la prevenirea consecințelor negative asupra mediului și sănătății omului.

### Îndepărtarea bateriei reîncărcabile a aparatului de ras

Scoateți bateria numai atunci când scoateți aparatul de ras din uz. Asigurați-vă că bateria este descărcată complet atunci când o scoateți.

Atenție: benzile de contact ale bateriei sunt foarte ascuțite.

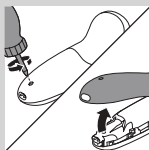

**1** Demontează șurubul din panoul posterior cu o șurubelniță. Apoi, scoate panoul posterior.

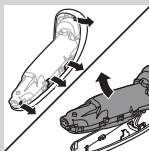

**2** Îndoii cârligele în lateral și demontați unitatea de alimentare.

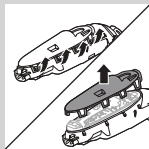

**3** Rupe cârligele de fixare și demontează panoul frontal al unității de alimentare.



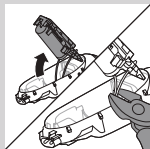

- 4** Scoate suportul bateriei și taie etichetele bateriei cu un clește de tăiere.

## Garanție și asistență

Dacă ai nevoie de informații sau de asistență, te rugăm să vizitezi **[www.philips.com/support](http://www.philips.com/support)** sau să consulți broșura de garanție internațională separată.

## Restricții de garanție

Capetele de bărbierire (cuțitele și sitele) nu sunt acoperite de garanția internațională, deoarece sunt considerate consumabile.

## Depanare

Acest capitol prezintă cele mai frecvente probleme care pot surveni la utilizarea aparatului. Dacă nu poți rezolva o problemă cu ajutorul informațiilor de mai jos, accesează **[www.philips.com/support](http://www.philips.com/support)** pentru o listă de întrebări frecvente sau contactează serviciul de asistență pentru clienți din țara ta.

Problemă	Cauză posibilă	Soluție
Aparatul de ras nu mai bărbiereste la fel de bine.	Capetele de bărbierire sunt deteriorate sau uzate.	Înlocuieți capetele de bărbierire (consultați capitolul 'Înlocuire').
	Firele de păr sau murdăria blochează capetele de bărbierire.	Curăța capetele de bărbierit urmând pașii metodei de curățare riguroase (consultă capitolul „Curățare și întreținere”).

Problemă	Cauză posibilă	Soluție
Aparatul de ras nu pornește când apăși pe butonul Pornit/Oprit.	Aparatul de bărbierit este atașat la priză. Din motive de siguranță, aparatul de bărbierit poate fi utilizat numai fără fir.	Deconectează aparatul de bărbierit de la priză și apăși butonul pornit/oprit pentru a porni aparatul de bărbierit (consultă secțiunea „Memento de deconectare pentru utilizare”).
	Bateria reîncărcabilă este goală.	Reîncărcați bateria (consultați capitolul „Încărcare”).
	Mecanismul de blocare este activat.	Mențineți apăsat butonul de pornire/oprire timp de 3 secunde, pentru a dezactiva mecanismul de blocare pentru călătorie.
	Unitatea de bărbierit este murdară sau deteriorată într-o asemenea măsură, încât nu permite funcționarea motorului.	Curăță capetele de bărbierit sau înlocuiește-le (consultă capitolele „Curățare și întreținere” și „Înlocuire”).
Aparatul de bărbierit nu este perfect curat după ce îl curăți în sistemul SmartClean.	Nu ați fixat corect aparatul de bărbierit în sistemul SmartClean, deci nu există conexiune electrică între sistemul SmartClean și aparatul de bărbierit.	Apăsați pe capacul superior (se fixează cu un „clic”) pentru a asigura o conexiune corespunzătoare între aparatul de bărbierit și sistemul SmartClean.

Problemă	Cauză posibilă	Soluție
	<p>Cartușul de curățare este gol. Simbolul de înlocuire luminează intermitent pentru a indica faptul trebuie să înlocuiți cartușul de curățare.</p>	<p>Puneți un nou cartuș de curățare în sistemul SmartClean (consultați capitolul „Curățare și întreținere”).</p>
	<p>Ați utilizat alt lichid de curățare decât cartușul de curățare original Philips.</p>	<p>Utilizează numai cartușele originale de curățare Philips.</p>
<p>Există scurgeri de apă din partea inferioară a aparatului de bărbierit.</p>	<p>În timpul curățării, se poate colecta între corpul interior și învelișul exterior al aparatului de bărbierit.</p>	<p>Acest lucru este normal și nu este periculos, deoarece toate componentele electronice sunt închise într-o unitate de alimentare etanșă din interiorul aparatului.</p>
<p>Sistemul SmartClean nu funcționează atunci când apăș pe butonul Pornit/Oprit.</p>	<p>Sistemul SmartClean nu este conectat la rețea.</p>	<p>Introduceți mufa mică în sistemul SmartClean și introduceți adaptorul în priză de perete.</p>
<p>Aparatul de bărbierit nu este încărcat complet după ce îl încarc în sistemul SmartClean.</p>	<p>Nu ați fixat corect aparatul de bărbierit în sistemul SmartClean.</p>	<p>Asigură-te că apeși aparatul de bărbierit în sistemul SmartClean până când se fixează la poziție și apășă în jos pe capacul din partea superioară.</p>

Problemă	Cauză posibilă	Soluție
Am înlocuit capetele de bărbierit, dar simbolul memento-ului de înlocuire apare în continuare.	Trebuie să resetați aparatul de bărbierit.	Resetati aparatul de bărbierit apăsând butonul Pornit/Oprit timp de aproximativ 7 secunde (consultați capitolul „Înlocuirea”).
Pe afișaj a apărut dintr-o dată simbolul unui cap de bărbierit.	Acest simbol este un memento pentru înlocuire.	Înlocuiți capetele de bărbierire (consultați capitolul ‘Înlocuire’).
Accesorii de tuns părul din nas smulge firele de păr.	Deplasați aparatul prea repede.	Nu deplasați aparatul prea repede.
Accesorii de tuns părul din nas nu funcționează.	Elementul de tăiere al accesoriului este foarte murdar; de exemplu, deoarece în elementul de tăiere s-a uscat mucus nazal.	Curăța elementul de tăiere prin clătire sub jet de apă caldă. Pornește aparatul și clătește încă o dată elementul de tăiere, pentru a elimina orice fire rămase.
		Dacă prin clătirea sub jet de apă a aparatului de tuns părul din nas nu se deblochează elementul de tăiere, introdu-l într-un pahar cu apă caldă timp de câteva minute. Apoi pornește aparatul și clătește-l sub jet de apă.

## Введение

Поздравляем с покупкой продукции Philips!  
Чтобы воспользоваться всеми преимуществами поддержки Philips, зарегистрируйте прибор на веб-сайте **[www.philips.com/welcome](http://www.philips.com/welcome)**.

## Общее описание (Рис. 1)

- 1 Защитная крышка насадки-щеточки для очищения (только для некоторых моделей)
- 2 Насадка-щеточка для очищения (только для некоторых моделей)
- 3 Гребень насадки-стайлера для бороды (только для некоторых моделей)
- 4 Насадка-стайлер для бороды (только для некоторых моделей)
- 5 Съёмный триммер (только для некоторых моделей)
- 6 Защитная крышка для бритвенного блока (только для некоторых моделей)
- 7 Съёмный бритвенный блок
- 8 Кнопка включения/выключения
- 9 Кнопка турборежима (только для некоторых моделей)
- 10 Ручка
- 11 Гнездо для маленького штекера
- 12 1-уровневый индикатор зарядки аккумулятора
- 13 3-уровневый индикатор зарядки аккумулятора
- 14 Значок отключения прибора от сети перед использованием
- 15 Значок дорожной блокировки
- 16 Напоминание о замене
- 17 Напоминание об очистке
- 18 Картридж для очистки системы SmartClean
- 19 Система SmartClean (только для некоторых моделей)

- 20 Крышка системы SmartClean
- 21 Кнопка включения/выключения
- 22 Значок аккумулятора
- 23 Значок очистки
- 24 Значок замены
- 25 Значок готовности
- 26 Адаптер
- 27 Маленький штекер
- 28 Футляр (только для некоторых моделей)

*Примечание. Входящие в комплект аксессуары могут различаться в зависимости от вида продукта. На упаковке перечислены аксессуары, которые поставляются с прибором.*

## Важные сведения о безопасности

Перед началом эксплуатации прибора и аксессуаров внимательно ознакомьтесь с настоящим буклетом и сохраните его для дальнейшего использования в качестве справочного материала. Входящие в комплект аксессуары могут различаться в зависимости от вида продукта.

### Опасно!

- Избегайте попадания жидкости на адаптер.

### Предупреждение

- В конструкцию адаптера входит трансформатор. Запрещается заменять адаптер или присоединять к нему другие штекеры: это опасно.
- Данным прибором могут пользоваться дети старше 8 лет и лица с ограниченными возможностями сенсорной системы или ограниченными умственными или физическими способностями, а также лица



с недостаточным опытом и знаниями, но только под присмотром других лиц или после инструктирования о безопасном использовании прибора и потенциальных опасностях. Не разрешайте детям играть с прибором. Дети могут осуществлять очистку и уход за прибором только под присмотром взрослых.

- Прежде чем промывать электробритву под струей воды, отключите ее от электросети.
- Всегда проверяйте прибор перед использованием. Запрещается использовать прибор при наличии повреждений, так как это может привести к травме. Для замены поврежденного элемента используйте только оригинальные компоненты.

### Внимание!



- Запрещается погружать систему очистки и зарядное устройство в воду и промывать их под струей воды.
- Запрещается промывать бритву водой с температурой выше 80 °С.
- Используйте этот прибор только по назначению, как указано в руководстве пользователя.
- Из гигиенических соображений прибором должен пользоваться только один человек.
- Во избежание необратимых повреждений запрещается подключать адаптер к розеткам (или использовать возле них), в которые установлены (или были установлены ранее) электрические освежители воздуха.
- Запрещается использовать для чистки прибора сжатый воздух, губки с абразивным покрытием, абразивные чистящие средства или растворители типа бензина или ацетона.
- Если в комплект бритвы входит система очистки, используйте только оригинальную

чистящую жидкость Philips (картридж или в бутылочке, в зависимости от типа системы очистки).

- Во избежание проливания обязательно устанавливайте систему очистки на горизонтальную, ровную и устойчивую поверхность.
- Если система очищает при помощи картриджа, перед очисткой или зарядкой бритвы в системе следите, чтобы отделение для картриджа всегда было закрыто.
- Когда система очистки готова к работе, ее нельзя перемещать, чтобы не разлить чистящую жидкость.
- При промывании бритвы из гнезда штекера может вытекать вода. Это нормально и не представляет опасности, так как электроэлементы внутри бритвы находятся в герметичном блоке питания.

### **Электромагнитные поля (ЭМП)**

- Этот прибор Philips соответствует всем применимым стандартам и нормам по воздействию электромагнитных полей.

### **Общие сведения**

- Эта бритва является водонепроницаемой. Она подходит для использования в ванной или душе, а также для промывания под водопроводной водой. В целях безопасности бритву можно использовать только в беспроводном режиме.
- Прибор предназначен для работы от электросети с напряжением от 100 до 240 В.
- Адаптер преобразует напряжение 100–240 вольт в безопасное напряжение ниже 24 вольт.
- Предельный уровень шума:  $L_c = 69$  дБ(А)





## Дисплей

### Зарядка

#### 3-уровневый индикатор зарядки аккумулятора

- Зарядка аккумулятора занимает около 1 часа.
- Быстрая зарядка: при подключении прибора к электросети индикаторы зарядки аккумулятора загораются один за другим и горят постоянно. При уровне заряда, достаточном для одного сеанса бритья, нижний элемент индикатора зарядки аккумулятора медленно мигает.
- Если оставить прибор подключенным к электросети, процесс зарядки будет продолжен. Сначала нижний элемент индикатора начнет мигать, указывая на то, что прибор заряжается, затем он будет гореть непрерывно. После этого второй элемент начнет мигать, а затем будет гореть непрерывно. Так будет происходить до тех пор, пока прибор не зарядится полностью.

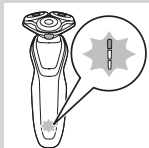

#### 1-уровневый индикатор зарядки аккумулятора

- Зарядка аккумулятора занимает около 1 часа.
- Быстрая зарядка: при уровне заряда, недостаточном для одного сеанса бритья, индикатор зарядки аккумулятора быстро мигает. При уровне заряда, достаточном для одного сеанса бритья, индикатор зарядки аккумулятора мигает медленно.
- Если вы оставите прибор подключенным к электросети, процесс зарядки будет продолжен. Индикатор зарядки аккумулятора будет медленно мигать, указывая на выполнение зарядки.



## Аккумулятор полностью заряжен

*Примечание. Использовать прибор можно только в беспроводном режиме.*

*Примечание. При полном заряде аккумулятора дисплей отключается автоматически по истечении 30 минут. При нажатии кнопки включения/выключения во время зарядки символ отключения от сети будет мигать белым светом, напоминая о необходимости отключения прибора от электросети перед использованием.*

Когда аккумулятор заряжен полностью, все элементы индикатора зарядки аккумулятора начинают непрерывно гореть.

- 3-уровневый индикатор зарядки аккумулятора
- 1-уровневый индикатор зарядки аккумулятора

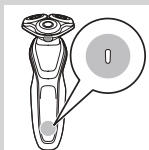
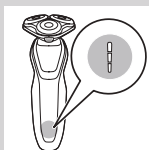

## Низкий уровень заряда аккумулятора

При низком уровне заряда аккумулятора индикатор зарядки аккумулятора начинает мигать оранжевым светом.

- 3-уровневый индикатор зарядки аккумулятора





- 1-уровневый индикатор зарядки аккумулятора

### Текущее состояние зарядки аккумулятора

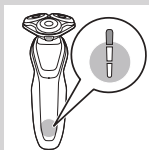

### 3-уровневый индикатор зарядки аккумулятора

- Оставшийся заряд аккумулятора отображается при помощи непрерывно горящего индикатора зарядки аккумулятора.

### Напоминание отключения от сети перед использованием



- Прибор оснащен функцией напоминания о необходимости отключения от сети перед началом использования. Символ отключения от сети начинает мигать, напоминая о том, что перед включением прибора необходимо отключить его от адаптера.

### Напоминание об очистке

Для оптимального качества работы бритвы рекомендуется очищать ее после каждого использования.

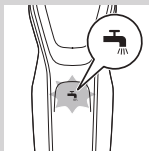

- При отключении бритвы индикатор напоминания об очистке мигает, чтобы предупредить о необходимости очистки бритвы.

## Дорожная блокировка

Во время поездок можно установить блокировку бритвы. Блокировка исключает случайное включение электробритвы.

### Установка блокировки

**1** Для входа в режим установки блокировки нажмите и удерживайте в течение 3 секунд кнопку включения/выключения.

- При включении дорожной блокировки соответствующий значок непрерывно горит. Если дорожная блокировка включена, мигает значок дорожной блокировки.

### Выключение блокировки

**1** Нажмите и удерживайте в течение 3 секунд кнопку включения/выключения.

- Значок дорожной блокировки мигает, затем начинает гореть непрерывно. Теперь бритва снова готова к эксплуатации.

## Замена бритвенных головок

Для оптимального качества работы бритвы рекомендуется заменять бритвенные головки раз в два года.

- Прибор оснащен индикатором напоминания о замене, который предупреждает о необходимости замены бритвенных головок. Индикатор напоминания о замене непрерывно горит.

*Примечание. После замены бритвенных головок необходимо сбросить напоминание о замене, нажав и удерживая кнопку включения/выключения в течение 7 секунд.*



## Режим Turbo (только для некоторых моделей)

Прибор оснащен режимом Turbo или Turbo+. Данный режим предназначен для более быстрого и эффективного бритья и облегчает процесс бритья в труднодоступных местах.

### Включение режима Turbo

- 1 Чтобы включить режим Turbo, нажмите кнопку турборежима один раз.

### Выключение режима Turbo

- 1 Чтобы выключить режим Turbo, просто нажмите кнопку турборежима еще раз.

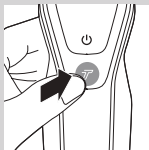

## Зарядка

Зарядка аккумулятора занимает около 1 часа.

*Примечание. Использовать прибор можно только в беспроводном режиме.*

Зарядите бритву перед первым использованием, а затем выполняйте зарядку, когда на дисплее будет загораться индикатор, обозначающий низкий уровень заряда аккумулятора.

### Зарядка с помощью адаптера

- 1 Вставьте маленький штекер в прибор и подключите адаптер к розетке электросети.

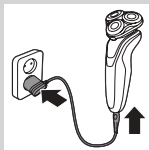

## Зарядка в системе SmartClean (только для некоторых моделей)

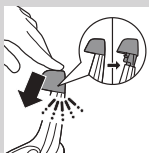

- 1** Вставьте маленький штекер в систему SmartClean.
- 2** Подключите адаптер к розетке электросети.
- 3** Нажмите на верхнюю крышку, чтобы бритву можно было вставить в держатель (должен прозвучать щелчок).
- 4** Переверните бритву и поместите ее над держателем. Убедитесь, что лицевая сторона бритвы обращена к системе SmartClean.

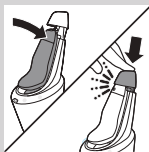
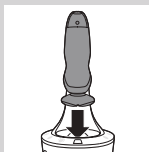

- 5** Поместите бритву в держатель, наклоните бритву назад и нажмите на верхнюю крышку для подключения бритвы (должен прозвучать щелчок).
- Значок аккумулятора медленно мигает, указывая на выполнение зарядки бритвы.

## Использование бритвы

### Включение и выключение прибора

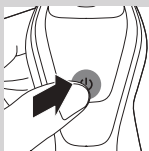

- 1** Чтобы включить прибор, нажмите кнопку включения/выключения один раз.
  - 2** Чтобы выключить прибор, нажмите кнопку включения/выключения один раз.
- 3-уровневый индикатор зарядки аккумулятора: на несколько секунд включается подсветка дисплея, затем отображается оставшийся заряд аккумулятора.

## Бритье

### Период адаптации кожи

В самом начале использования вы можете быть немного разочарованы результатом бритья. На коже возможно появление небольшого раздражения. Чтобы кожа привыкла к новой бритве, нужно время.

Чтобы кожа привыкла к бритве, рекомендуется регулярно выполнять бритье (не реже 3 раз в неделю) с помощью этой бритвы на протяжении 3 недель.

*Примечание. Использовать данный прибор можно только в беспроводном режиме.*

- 1** Включите прибор.
- 2** Перемещайте бритвенные головки по коже, совершая круговые движения.

*Примечание. Не перемещайте бритву по коже прямыми движениями.*

- 3** Очищайте бритву после каждого использования (см. главу “Очистка и уход”).

### Влажное бритье

Эту бритву также можно использовать в душе или на влажной коже вместе с пеной или гелем для бритья.

Чтобы использовать бритву с пеной или гелем для бритья, выполните следующие действия.

- 1** Смочите кожу водой.



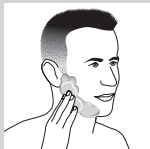

**2** Нанесите на кожу пену или гель для бритья.



**3** Ополосните бритвенный блок под струей воды, чтобы обеспечить легкое скольжение по коже.

**4** Включите бритву.



**5** Перемещайте бритвенные головки по коже, совершая круговые движения.

*Примечание. Чтобы обеспечить гладкое скольжение по коже, регулярно промывайте бритву под струей воды.*

**6** Высушите лицо и тщательно очистите бритву после использования (см. главу “Очистка и уход”).

*Примечание. Убедитесь, что после очистки на бритве не осталось пены или геля для бритья.*

### **Режим Turbo (только для некоторых моделей)**

Прибор оснащен режимом Turbo или Turbo+ для более удобного бритья в труднодоступных местах.



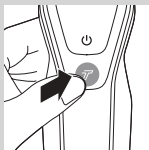

- 1** Включите бритву.
- 2** Нажмите кнопку турборежима один раз, чтобы включить режим Turbo для более быстрого бритья в труднодоступных местах.



- 3** Перемещайте бритвенные головки по коже, совершая круговые движения.

*Примечание. Не перемещайте бритву по коже прямыми движениями.*

- 4** Чтобы выключить режим Turbo, просто нажмите кнопку турборежима еще раз.

### Использование съемных насадок

*Примечание. Входящие в комплект аксессуары могут различаться в зависимости от вида продукта. На упаковке перечислены аксессуары, которые поставляются с прибором.*

#### Снятие или установка насадок

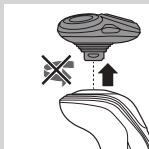

- 1** Прибор должен быть выключен.
- 2** Снимите насадку с прибора, потянув за нее.

*Примечание. Снимая насадку с прибора, не вращайте ее.*



- 3** Вставьте выступ насадки в паз на верхней части прибора. Затем надавите на насадку, чтобы зафиксировать ее на приборе (должен прозвучать щелчок).

## Использование съемного триммера

Съемный триммер можно использовать для подравнивания усов и висков.



**1** Прибор должен быть выключен.

**2** Вставьте выступ насадки в паз на верхней части бритвы. Затем надавите на съемный триммер, чтобы установить его на бритве (должен прозвучать щелчок).

**3** Включите прибор.

**4** Теперь можно начать подравнивание.

**5** Очищайте насадку после каждого использования (см. главу “Очистка и уход”).



## Использование насадки-стайлера для бороды

**1** Прибор должен быть выключен.

**2** Вставьте выступ насадки в паз на верхней части прибора. Затем надавите на насадку, чтобы зафиксировать ее на приборе (должен прозвучать щелчок).

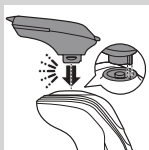

## Использование насадки-стайлера для бороды с гребнем

Насадку-стайлер для бороды можно использовать для подравнивания до разной длины или вместе с гребнем для подравнивания до одной фиксированной длины. Вы также можете использовать насадку для подравнивания длинных волосков для более комфортного бритья. Установки длины на насадке-стайлере для бороды означают длину волос после стрижки (1—5 мм).



- 1** Установите гребень в направляющие пазы по обеим сторонам насадки и сдвиньте его до щелчка.

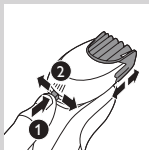

- 2** Чтобы выбрать необходимую установку длины, нажмите на регулятор длины и передвиньте его влево или вправо.

- 3** Включите прибор.



- 4** Начните подравнивать бороду, перемещая прибор вверх и слегка прижимая его к коже так, чтобы внешняя часть гребня полностью прилегала к поверхности кожи.

- 5** Очищайте насадку после каждого использования (см. главу “Очистка и уход”).

### Использование насадки-стайлера для бороды без гребня

Насадку-стайлер для бороды можно использовать без гребня для моделирования контуров бороды, усов, висков или линии шеи, подравнивая волосы до длины 0,5 мм.

- 1** Снимите гребень с насадки.

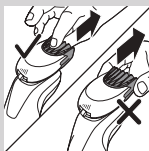

*Примечание.* Взявшись за центральную часть гребня, снимите его с насадки. Не беритесь за боковые стороны гребня.



- 2** Включите прибор.
- 3** Теперь вы можете начать моделирование бороды, усов, висков или линии шеи, перемещая стайлер вниз и слегка прижимая его к коже так, чтобы он находился перпендикулярно поверхности кожи.
- 4** Очищайте насадку после каждого использования (см. главу “Очистка и уход”).

### Использование насадки-щеточки для очистки

Используйте вращающуюся насадку-щеточку для очистки со средством для ежедневной очистки. Насадка-щеточка очищает кожу и удаляет жирный блеск, придавая ей более здоровый вид.

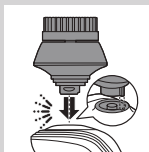

- 1** Вставьте выступ насадки в паз на верхней части прибора. Затем надавите на насадку, чтобы зафиксировать ее на приборе (должен прозвучать щелчок).



- 2** Намочите насадку водой. Во избежание появления раздражения не используйте сухую насадку.

*Совет. Используйте насадку перед бритьем для более легкого и гигиеничного бритья.*



- 3** Смочите лицо водой и нанесите очищающее средство.
- 4** Поднесите насадку к правой щеке.
- 5** Включите прибор.

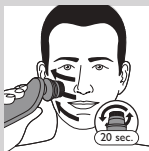

- 6** Аккуратно перемещайте насадку по коже в направлении от носа к уху. Не прижимайте насадку слишком сильно, чтобы процедура не вызывала дискомфорта.

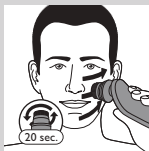

- 7** Примерно через 20 секунд поднесите насадку к левой щеке и начните очищение этой стороны лица.

Внимание! Не очищайте чувствительную область вокруг глаз.

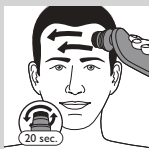

- 8** Примерно через 20 секунд поднесите насадку ко лбу и начните очищение этой зоны лица. Аккуратно перемещайте насадку в направлении слева направо.

*Примечание. Не используйте прибор чаще рекомендованного времени и не превышайте 20-секундный интервал для каждой зоны.*



- 9** После процедуры вымойте и вытрите лицо. Теперь можно переходить к следующему этапу ухода за лицом.
- 10** Очищайте насадку после каждого использования (см. главу “Очистка и уход”).

## Очистка и уход

*Примечание. Входящие в комплект аксессуары могут различаться в зависимости от вида продукта. На упаковке перечислены аксессуары, которые поставляются с прибором.*

## Очистка бритвы в системе SmartClean (только для некоторых моделей)



Не наклоняйте систему SmartClean во избежание протекания.

*Примечание. Держите систему SmartClean при подготовке к использованию.*

*Примечание. Срок службы картриджа SmartClean составляет приблизительно три месяца, если очистка бритвы в системе SmartClean проводится раз в неделю.*

### Подготовка системы SmartClean к использованию

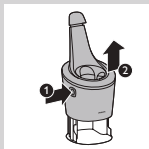

**1** Вставьте маленький штекер в заднюю панель системы SmartClean.

**2** Подключите адаптер к розетке электросети.

**3** Нажмите кнопку на боковой панели системы SmartClean, поднимите верхнюю часть системы SmartClean.

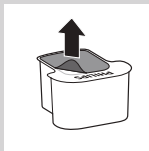

**4** Снимите пломбу с картриджа для очистки.



**5** Поместите картридж для очистки в систему SmartClean.

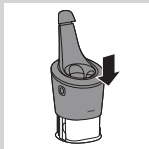

- 6** Поместите верхнюю часть системы SmartClean обратно (должен прозвучать щелчок).

### Использование системы SmartClean

Всегда стряхивайте оставшуюся воду с бритвы перед тем, как поместить ее в систему SmartClean.



- 1** Нажмите на верхнюю крышку, чтобы бритву можно было вставить в держатель (должен прозвучать щелчок).

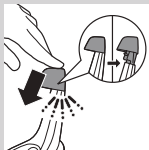

- 2** Переверните бритву и поместите ее над держателем. Убедитесь, что лицевая сторона бритвы обращена к системе SmartClean.

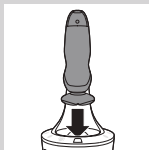

- 3** Поместите бритву в держатель, наклоните бритву назад и нажмите на верхнюю крышку для подключения бритвы (должен прозвучать щелчок).



- Значок аккумулятора медленно мигает, указывая на выполнение зарядки.

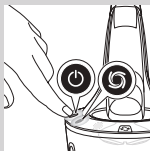

**4** Нажмите кнопку включения/выключения системы SmartClean для запуска программы очистки.

- В процессе очистки (занимает примерно 10 минут) значок очистки мигает.

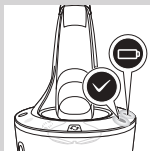

- По завершении программы очистки значок готовности горит непрерывно.
- Значок аккумулятора горит непрерывно, указывая на полный заряд аккумулятора. Зарядка аккумулятора занимает приблизительно 1 час.

*Примечание. Если нажать кнопку включения/выключения системы SmartClean во время программы очистки, работа будет прекращена. В данном случае значок очистки прекращает мигать.*

*Примечание. При извлечении адаптера из розетки электросети во время программы очистки работа программы прекращается.*

*Примечание. По истечении 30 минут после завершения зарядки система SmartClean отключается автоматически.*

**5** Чтобы бритва полностью высохла, оставьте ее в системе SmartClean до следующей процедуры бритья. Можно также извлечь бритву из системы SmartClean, стряхнуть оставшуюся воду, открыть бритвенный блок и оставить до полного высыхания.



## Замена картриджа системы SmartClean

Срок службы картриджа SmartClean составляет приблизительно три месяца, если очистка бритвы в системе SmartClean проводится раз в неделю. Производите замену картриджа для очистки при мигании значка замены оранжевым светом, или когда снизится эффективность очистки. Срок службы картриджа SmartClean составляет приблизительно три месяца при еженедельном использовании системы.

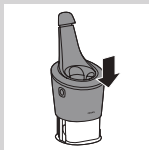
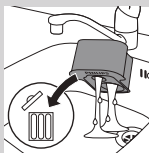
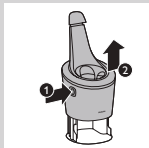

**1** Нажмите кнопку на боковой панели системы SmartClean, поднимите верхнюю часть системы SmartClean.

**2** Извлеките пустой картридж для очистки из системы SmartClean и вылейте оставшееся количество чистящего средства из картриджа.

Чистящую жидкость можно вылить в раковину.

**3** Выбросьте пустой картридж для очистки.

**4** Распакуйте новый картридж для очистки и снимите с него пломбу.

**5** Поместите новый картридж для очистки в систему SmartClean.

**6** Поместите верхнюю часть системы SmartClean обратно (должен прозвучать щелчок).

## Промывка электробритвы под струей воды

Для достижения оптимальных результатов бритья очищайте бритву после каждого сеанса бритья.

Соблюдайте осторожность при обращении с горячей водой. Проверяйте температуру воды, чтобы избежать ожогов.

Запрещается вытирать бритвенный блок полотенцем или салфеткой. Это может повредить бритвенные головки.

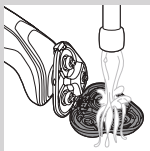

- 1** Промойте бритвенный блок под струей теплой воды.
- 2** Нажмите кнопку фиксатора и откройте бритвенный блок.
- 3** Промойте держатель бритвенной головки под теплой водой в течение 30 секунд.
- 4** Тщательно стряхните оставшуюся воду и просушите держатель бритвенной головки.
- 5** Закройте держатель бритвенных головок (раздастся щелчок).

## Тщательная очистка

Прибор должен быть выключен.



- 1** Нажмите кнопку фиксатора и откройте бритвенный блок.



- 2** Снимите держатель бритвенной головки с основания бритвенного блока.

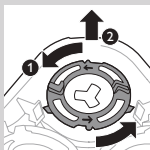

- 3** Поверните удерживающие кольца против часовой стрелки и снимите их.

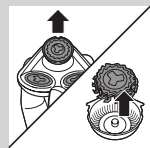

- 4** Снимите бритвенные головки с держателя бритвенного блока. Каждая бритвенная головка состоит из вращающихся и неподвижных ножей.

*Примечание. Не очищайте одновременно более одной пары ножей, поскольку вращающийся и неподвижный ножи каждой пары соответствуют друг другу. Если вы случайно перепутаете ножи, то может потребоваться несколько недель, чтобы восстановить оптимальные характеристики бритья.*

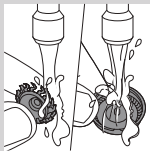

- 5** Очистите вращающиеся и неподвижные ножи под струей воды.

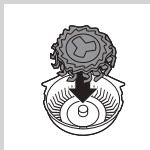

- 6** После очистки установите вращающиеся ножи в неподвижные ножи.

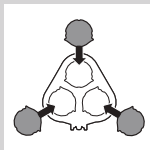

- 7** Вставьте бритвенные головки в держатель бритвенных головок.

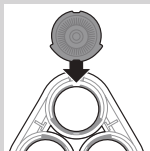

*Примечание. Убедитесь, что выступы бритвенных головок точно совпадают с пазами держателя бритвенной головки.*

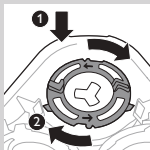

- 8** Установите удерживающие кольца обратно на держатель бритвенной головки и поверните их по часовой стрелке.

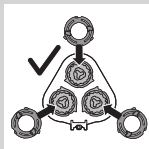

- Каждое удерживающее кольцо имеет два паза и два выступа, которые точно совпадают с выступами и пазами держателя бритвенной головки.

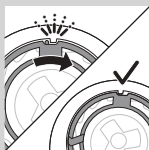

- Поверните кольцо по часовой стрелке до щелчка, который означает, что кольцо зафиксировано.

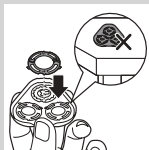

*Примечание. При установке бритвенных головок и присоединении фиксирующих колец удерживайте держатель бритвенных головок в руке. Не оставляйте держатель бритвенных головок на рабочей поверхности во избежание повреждений.*

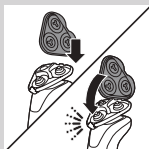

- 9** Вставьте шарнир держателя бритвенной головки в отверстие бритвенного блока. Закройте держатель бритвенной головки (должен прозвучать щелчок).

## Очистка съемных насадок

Запрещается вытирать триммер или насадку-стайлер для бороды полотенцем или салфеткой. Это может повредить зубы триммера.

## Очистка съемного триммера

Очищайте съемный триммер после каждого использования.

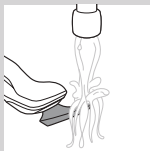

**1** Включите прибор с установленным съемным триммером.

**2** Промойте съемный триммер под струей горячей воды.

**3** По окончании очистки выключите прибор.



**4** Тщательно стряхните оставшуюся воду и просушите съемный триммер.

*Совет. Для оптимальной работы прибора смазывайте зубцы триммера каплей швейного масла каждые шесть месяцев.*

### Очистка насадки-стайлера для бороды

Очистку насадки-стайлера для бороды необходимо проводить после каждого использования.

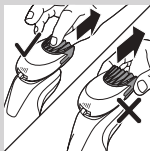

**1** Снимите гребень с насадки-стайлера для бороды.

*Примечание. Взявшись за центральную часть гребня, снимите его с насадки. Не беритесь за боковые стороны гребня.*

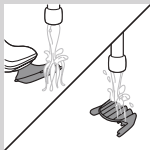

**2** Включите прибор.

**3** Промойте насадку-стайлер для бороды и гребень по отдельности под струей горячей воды в течение некоторого времени.

**4** По окончании очистки выключите прибор.



**5** Тщательно стряхните оставшуюся воду и просушите насадку-стайлер для бороды и гребень.

*Совет. Для оптимальной работы прибора смазывайте зубцы триммера каплей швейного масла каждые шесть месяцев.*

### **Очистка насадки-щеточки для очистки**

Очищайте насадку-щеточку для очистки после каждого использования.

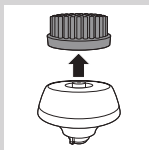

- 1** Прибор должен быть выключен.
- 2** Снимите насадку с основания щеточки.

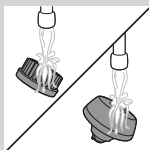

- 3** Тщательно промойте обе части теплой водой и мягким мылом.



- 4** Просушите насадку-щеточку для очистки полотенцем.

## **Хранение**

*Примечание. Входящие в комплект аксессуары могут различаться в зависимости от вида продукта. На упаковке перечислены аксессуары, которые поставляются с прибором.*

*Примечание. Рекомендуется полностью просушить прибор и насадки перед тем, как надеть защитные крышки на насадки и убрать прибор в футляр.*



- Во избежание загрязнения наденьте на бритвенный блок защитную крышку.



- Положите бритву в прилагаемый футляр.

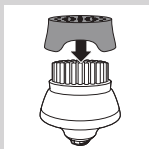

- Во избежание загрязнения установите на насадку-щеточку для очистки защитный колпачок.

## Замена

### Замена насадки-щеточки для очищения

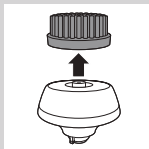

- Насадку для очищения необходимо заменять каждые 3 месяца или чаще, если щетинки повреждены или деформированы.

### Замена бритвенных головок

Для оптимального качества работы бритвы рекомендуется заменять бритвенные головки раз в два года.



## Напоминание о замене

Значок бритвенного блока загорается в том случае, когда требуется замена бритвенных головок. Поврежденные бритвенные головки следует заменять незамедлительно. Бритвенные головки следует заменять только оригинальными бритвенными головками Philips, как указано в главе “Заказ аксессуаров”.

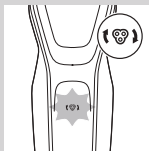

**1** При выключении бритвы значок бритвенного блока горит непрерывно в том случае, когда требуется замена бритвенных головок.



**2** Нажмите кнопку фиксатора и откройте бритвенный блок.



**3** Снимите держатель бритвенной головки с основания бритвенного блока.

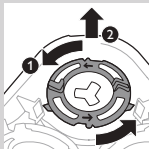

**4** Поверните удерживающие кольца против часовой стрелки и снимите их.

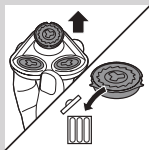

**5** Извлеките бритвенные головки из держателя бритвенных головок и выбросьте их.

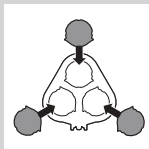

- 6** Поместите новые бритвенные головки в держатель.

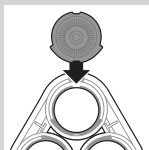

*Примечание. Убедитесь, что выступы бритвенных головок точно совпадают с пазами держателя бритвенной головки.*

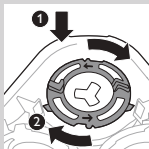

- 7** Установите удерживающие кольца обратно на бритвенные головки и поверните их по часовой стрелке.

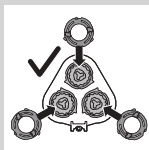

- Каждое удерживающее кольцо имеет два паза и два выступа, которые точно совпадают с выступами и пазами держателя бритвенной головки.

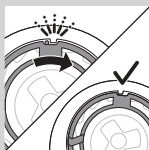

- Поверните кольцо по часовой стрелке до щелчка, который означает, что кольцо зафиксировано.

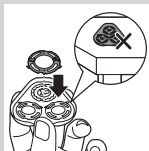

*Примечание. При установке бритвенных головок и удерживающих колец держите держатель бритвенных головок в руке. Не оставляйте держатель бритвенных головок на рабочей поверхности во избежание повреждений.*

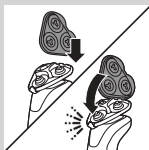

**8** Вставьте шарнир держателя бритвенной головки в отверстие бритвенного блока. Закройте держатель бритвенной головки (должен прозвучать щелчок).



**9** Чтобы сбросить напоминание о замене, нажмите и удерживайте кнопку включения/выключения в течение примерно 7 секунд.

## Заказ аксессуаров

Чтобы приобрести аксессуары или запасные части, посетите веб-сайт **[www.shop.philips.com/service](http://www.shop.philips.com/service)** или обратитесь в местную торговую организацию Philips. Вы также можете обратиться в местный центр поддержки потребителей Philips (контактные данные указаны на гарантийном талоне).

В продаже имеются следующие детали:

- Адаптер HQ8505
- Бритвенные головки Philips SH50
- Чистящий спрей для бритвенных головок Philips HQ110
- Насадка-стайлер для бороды Philips RQ111
- Насадка-щеточка для очистки Philips RQ585
- Насадки для очищения Philips RQ560, RQ563
- Картридж для очистки JC301, JC302, JC303, JC304, JC305



*Примечание. Наличие в продаже аксессуаров зависит от страны.*

### Бритвенные головки

- Рекомендуется заменять бритвенные головки раз в два года. Бритвенные головки следует заменять только оригинальными бритвенными головками Philips SH50.

## Утилизация



- Этот символ означает, что продукт не может быть утилизирован вместе с бытовыми отходами (2012/19/EC).



- Этот символ означает, что продукт оснащен встроенным аккумулятором, который не может быть утилизирован вместе с бытовыми отходами (2006/66/EC). Настоятельно рекомендуется передать изделие в специализированный пункт сбора или в сервисный центр Philips, где вам помогут извлечь аккумулятор.
- Следуйте местным правилам по отдельной утилизации электронных и электрических изделий и аккумуляторов. Правильная утилизация поможет предотвратить негативное воздействие на окружающую среду и здоровье человека.

## Извлечение аккумулятора бритвы

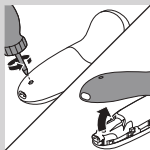

Перед утилизацией бритвы извлеките из нее аккумулятор. Убедитесь в полной разрядке аккумулятора перед извлечением.

Будьте осторожны: контактные полосы аккумулятора острые.

**1** С помощью отвертки открутите винт, фиксирующий заднюю панель. Затем снимите заднюю панель.

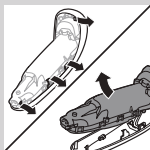

**2** Отогните в стороны боковые зажимы и извлеките блок питания.

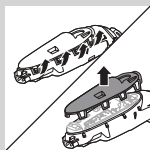

**3** Отсоедините крючки и снимите переднюю панель блока питания.

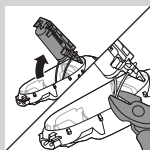

**4** Извлеките держатель аккумулятора и перережьте провода аккумулятора с помощью кусачек.

## Гарантия и поддержка

Для получения поддержки или информации посетите веб-сайт **[www.philips.com/support](http://www.philips.com/support)** или ознакомьтесь с информацией на гарантийном талоне.

## Ограничения гарантии

Действие международной гарантии не распространяется на бритвенные головки (вращающиеся и неподвижные ножи), так как они подвержены износу.

## Поиск и устранение неисправностей

Данная глава посвящена наиболее распространенным проблемам, возникающим при использовании прибора. Если самостоятельно справиться с возникшими проблемами не удастся, см. список часто задаваемых вопросов на веб-странице **[www.philips.com/support](http://www.philips.com/support)** или обратитесь в центр поддержки потребителей в вашей стране.

Проблема	Возможная причина	Способы решения
Бритва стала работать хуже, чем раньше.	Бритвенные головки повреждены или изношены.	Замените бритвенные головки (см. раздел "Замена").
	Бритвенные головки могут быть заполнены волосками или загрязнены.	Очистите головки, следуя инструкциям по улучшенному методу очистки (см. главу "Очистка и уход").

Проблема	Возможная причина	Способы решения
<p>При нажатии кнопки включения/выключения бритва не включается.</p>	<p>Бритва еще подключена к электросети. В целях безопасности бритву можно использовать только в беспроводном режиме.</p>	<p>Отключите бритву от сети и нажмите кнопку включения/выключения для включения бритвы (см. раздел "Напоминание отключения от сети перед использованием").</p>
	<p>Аккумулятор разряжен.</p>	<p>Зарядите аккумулятор (см. главу "Зарядка").</p>
	<p>Включена блокировка.</p>	<p>Для выхода из режима блокировки нажмите и удерживайте в течение 3 секунд кнопку включения/выключения.</p>
	<p>Бритвенный блок поврежден или загрязнен настолько, что электродвигатель не может запуститься.</p>	<p>Необходимо очистить бритвенные головки или заменить их (см. главы "Очистка и уход" и "Замена").</p>

Проблема	Возможная причина	Способы решения
<p>После очистки в системе SmartClean на бритве все-таки остаются загрязнения.</p>	<p>Бритва установлена в систему очистки SmartClean неправильно, между системой очистки SmartClean и бритвой нет электроконтакта.</p>	<p>Нажмите на верхний колпачок (должен прозвучать щелчок) для обеспечения правильного соединения между бритвой и системой SmartClean.</p>
	<p>Картридж для очистки пуст. Значок замены мигает для указания необходимости замены картриджа для очистки.</p>	<p>Поместите новый картридж для очистки в систему SmartClean (см. главу "Очистка и уход").</p>
	<p>Вы воспользовались неподходящей чистящей жидкостью вместо оригинального картриджа для очистки Philips.</p>	<p>Используйте только оригинальные картриджи для очистки Philips.</p>
<p>Из нижней части бритвы вытекает вода.</p>	<p>Во время очистки между внутренним корпусом и внешней панелью бритвы может собираться вода.</p>	<p>Это нормально и не представляет опасности при использовании бритвы, так как электроэлементы внутри бритвы находятся в герметичном блоке питания.</p>



Проблема	Возможная причина	Способы решения
<p>При нажатии кнопки включения/выключения система очистки SmartClean не включается.</p>	<p>Система очистки SmartClean не подключена к электросети.</p>	<p>Вставьте маленький штекер в систему SmartClean и подключите адаптер к розетке электросети.</p>
<p>Аккумулятор бритвы не полностью заряжен после зарядки в системе SmartClean.</p>	<p>Бритва установлена в систему SmartClean неправильно.</p>	<p>Убедитесь, что вы надавили на бритву, чтобы правильно установить ее в системе SmartClean, и нажали на верхнюю крышку.</p>
<p>Бритвенные головки заменены, но значок напоминания о замене еще отображается.</p>	<p>Настройки бритвы не были сброшены.</p>	<p>Сбросьте настройки бритвы, нажав и удерживая кнопку включения/выключения в течение 7 секунд (см. главу "Замена").</p>
<p>На дисплее появился значок бритвенной головки.</p>	<p>Этот значок является напоминанием о замене.</p>	<p>Замените бритвенные головки (см. раздел "Замена").</p>
<p>Насадка-триммер для носа цепляет волосы.</p>	<p>Вы перемещаете прибор слишком быстро.</p>	<p>Не перемещайте триммер слишком быстро.</p>

Проблема	Возможная причина	Способы решения
Насадка-триммер для носа не работает.	Режущий блок насадки сильно загрязнен: например, внутри скопились слизистые выделения из носа.	Промойте режущий блок под струей горячей воды. Включите прибор и промойте режущий блок еще раз для удаления всех оставшихся волосков.
		Если данная процедура не помогла очистить режущий блок, погрузите его в емкость с теплой водой на несколько минут. Затем включите прибор и промойте режущий блок под струей воды.

## Úvod

Gratulujeme Vám ku kúpe a vitajte medzi zákazníkmi spoločnosti Philips! Ak chcete využiť všetky výhody zákazníckej podpory spoločnosti Philips, zaregistrujte svoj výrobok na adrese **[www.philips.com/welcome](http://www.philips.com/welcome)**.

## Opis zariadenia (Obr. 1)

- 1 Ochranný kryt pre čistiacu kefku (len určité modely)
- 2 Nasúvateľná čistiaca kefka (len určité modely)
- 3 Hrebeň pre nástavec na tvarovanie brady (len určité modely)
- 4 Nasúvateľný nástavec na tvarovanie brady (len určité modely)
- 5 Nasúvateľný nástavec na zastrihávanie (len určité modely)
- 6 Ochranný kryt pre holiacu jednotku (len určité modely)
- 7 Nasúvateľná holiaca jednotka
- 8 Vypínač
- 9 Tlačidlo Turbo (len určité modely)
- 10 Rukoväť
- 11 Konektor pre malú koncovku
- 12 Indikátor nabitia batérie s 1 kontrolkou
- 13 Indikátor nabitia batérie s 3 kontrolkami
- 14 Symbol „odpojiť na použitie“
- 15 Symbol cestovného zámku
- 16 Pripomenutie výmeny
- 17 Pripomenutie čistenia
- 18 Čistiaca kazeta pre systém SmartClean
- 19 Systém SmartClean (len určité modely)
- 20 Kryt systému SmartClean
- 21 Vypínač
- 22 Symbol batérie

- 23 Symbol čistenia
- 24 Symbol výmeny
- 25 Symbol pripravenosti na použitie
- 26 Adaptér
- 27 Malá koncovka
- 28 Puzdro (len určité modely)

**Upozornenie:** *Dodané príslušenstvo sa môže pre rôzne výrobky líšiť. Príslušenstvo, ktoré je súčasťou dodávky zariadenia, je zobrazené na škatuli výrobku.*

## Dôležité bezpečnostné informácie

Pred použitím zariadenia a jeho príslušenstva si pozorne prečítajte tieto dôležité informácie a uschovajte ich na neskoršie použitie. Dodané príslušenstvo sa pre rôzne výrobky môže líšiť.

### Nebezpečenstvo

- Adaptér udržiavajte v suchu.

### Varovanie

- Súčasťou adaptéra je transformátor. Adaptér nesmiete oddeliť a vymeniť za iný typ zástrčky, lebo by ste mohli spôsobiť nebezpečnú situáciu.
- Toto zariadenie môžu používať deti staršie ako 8 rokov a osoby, ktoré majú obmedzené telesné, zmyslové alebo mentálne schopnosti alebo nemajú dostatok skúseností a znalostí, pokiaľ sú pod dozorom alebo im bolo vysvetlené bezpečné používanie tohto zariadenia a za predpokladu, že rozumejú príslušným rizikám. Deti sa nesmú hrať s týmto zariadením. Deti nesmú bez dozoru čistiť ani vykonávať údržbu tohto zariadenia.
- Pred čistením pod tečúcou vodou holiaci strojček vždy odpojte zo siete.





- Pred každým použitím zariadenie skontrolujte. Zariadenie nepoužívajte, ak je poškodené, pretože by mohlo dôjsť k zraneniu. Vždy vymeňte poškodenú súčasť za originálny diel.

### Výstraha

- Čistiaci systém ani stojan na nabíjanie nikdy neponárajte do vody ani ich neoplachujte tečúcou vodou.
- Na opláchnutie holiaceho strojčeka nikdy nepoužívajte vodu teplejšiu ako 80 °C.
- Toto zariadenie používajte len na predpísaný účel podľa pokynov uvedených v návode na používanie.
- Z hygienických dôvodov by zariadenie mala používať len jedna osoba.
- Adaptér nezapájajte do zásuviek alebo ho nepoužívajte v ich blízkosti, ak sa v nich nachádza alebo nachádzal elektrický osviežovač vzduchu, aby nedošlo k neopraviteľnému poškodeniu adaptéra.
- Na čistenie zariadenia nikdy nepoužívajte stlačený vzduch, drôtenky, drsné čistiace prostriedky ani agresívne kvapaliny ako benzín alebo acetón.
- Ak sa váš holiaci strojček dodáva s čistiacim systémom, vždy použite originálnu čistiacu tekutinu Philips (náplň alebo fľaša, v závislosti od typu čistiaceho systému).
- Čistiaci systém vždy umiestnite na stabilný hladký a vodorovný povrch, aby ste predišli úniku kvapaliny.
- Ak váš čistiaci systém používa aj čistiacu náplň, pred použitím čistiaceho systému na čistenie alebo nabíjanie holiaceho strojčeka sa vždy uistite, že priedinok náplne je zatvorený.
- Keď je čistiaci systém pripravený na použitie, už ho nepresúvajte, aby ste predišli úniku čistiacej kvapaliny.
- Po opláchnutí môže z otvoru v spodnej časti strojčeka kvapkať voda. Je to bežný jav, ktorý nie

je nebezpečný, pretože všetky elektronické súčiastky sú uložené v uzavretej napájacej jednotke vo vnútri holiaceho strojčeka.

### **Elektromagnetické polia (EMF)**

- Tento spotrebič značky Philips vyhovuje všetkým príslušným normám a smerniciam týkajúcim sa vystavenia elektromagnetickým poliam.

### **Všeobecné informácie**

- Tento holiaci strojček je odolný voči vode. Je vhodný na použitie vo vani alebo sprche a na čistenie pod tečúcou vodou. Z bezpečnostných dôvodov môžete holiaci strojček preto používať len bez kábla.
- Toto zariadenie môžete pripojiť do siete s napätím 100 až 240 voltov.
- Adaptér transformuje napätie 100 – 240 V na bezpečné napätie nižšie ako 24 V.
- Maximálna deklarovaná hodnota emisie hluku je 69 dB(A), čo predstavuje hladinu A akustického výkonu vzhľadom na referenčný akustický výkon 1 pW.



## **Displej**

### **Nabíjanie**

#### **Indikátor nabitia batérie s 3 kontrolkami**

- Nabíjanie trvá približne 1 hodinu
- Rýchle nabíjanie: Keď je zariadenie pripojené k elektrickej sieti, kontrolky indikátora nabitia batérie začnú jedna po druhej nepretržite svietiť. Keď zariadenie získa dostatok energie na jedno oholenie, spodná kontrolka indikátora nabitia batérie začne pomaly blikat'.

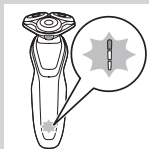

- Ak necháte zariadenie pripojené k elektrickej sieti, proces nabíjania bude pokračovať. Nabíjanie zariadenia indikuje spodná kontrolka indikátora, ktorá najskôr bliká a potom začne nepretržite svietiť. Následne bliká druhý indikátor, ktorý neskôr začne nepretržite svietiť atď., až kým nie je zariadenie úplne nabité.

### Indikátor nabitia batérie s 1 kontrolkou



- Nabíjanie trvá približne 1 hodinu.
- Rýchle nabíjanie: Keď zariadenie nemá dostatok energie na jedno oholenie, indikátor nabitia batérie rýchlo bliká. Keď indikátor nabitia batérie začne pomaly blikat', zariadenie má dostatok energie na jedno oholenie.
- Ak necháte zariadenie pripojené k elektrickej sieti, proces nabíjania bude pokračovať. Nabíjanie zariadenia indikuje pomalé blikanie indikátora nabitia batérie.

### Úplne nabitá batéria

*Upozornenie: Toto zariadenie možno používať len bez kábla.*

*Upozornenie: Keď je batéria úplne nabitá, displej sa po 30 minútach automaticky vypne. Ak počas nabíjania stlačíte vypínač, symbol „odpojiť na použitie“ začne blikat' nabielo, čím vám pripomína, aby ste zariadenie odpojili od elektrickej siete.*

Keď je batéria úplne nabitá, všetky kontrolky indikátora nabitia batérie začnú nepretržite svietiť.

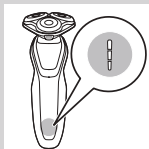

- Indikátor nabitia batérie s 3 kontrolkami

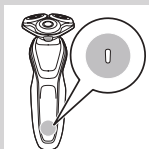

- Indikátor nabitia batérie s 1 kontrolkou

### **Takmer vybitá batéria**

---

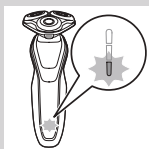

Keď je batéria takmer vybitá, indikátor nabitia batérie bliká naoranžovo.

- Indikátor nabitia batérie s 3 kontrolkami



- Indikátor nabitia batérie s 1 kontrolkou



## Zostávajúca kapacita batérie

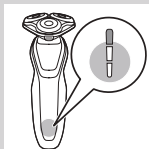

### Indikátor nabitia batérie s 3 kontrolkami

- Zostávajúcu kapacitu batérie možno sledovať podľa počtu rozsvietených kontroliek indikátora nabíjania batérie.

## Pripomenutie „odpojit' na použitie“



- Zariadenie je vybavené pripomenutím „odpojit' na použitie“. Symbol „odpojit' na použitie“ začne blikať, čím vás upozorňuje, že pred zapnutím musíte zariadenie odpojiť od adaptéra.

## Pripomenutie čistenia

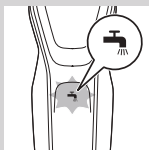

- Aby ste dosiahli optimálne výsledky holenia, odporúčame Vám čistiť holiaci strojček po každom použití.
- Keď holiaci strojček vypnete, symbol pripomenutia čistenia vás blikaním upozorní, že strojček je potrebné vyčistiť.

## Cestový zámok

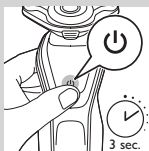

Keď sa chystáte cestovať, môžete holiaci strojček uzamknúť. Uzamknutie pri cestovaní chráni holiaci strojček pred náhodným zapnutím.

### Aktivovanie uzamknutia pri cestovaní

- 1 Približne na 3 sekundy stlačte vypínač a aktivujete režim uzamknutia pri cestovaní.



- Počas aktivácie cestovného zámku symbol cestovného zámku nepretržite svieti. Keď je cestovný zámok zapnutý, symbol cestovného zámku blinká.

### Vypnutie uzamknutia pri cestovaní

#### 1 Na 3 sekundy stlačte vypínač.

- Symbol cestovného zámku blinká a následne začne neprerušovane svietiť. Holiaci strojček je teraz pripravený na ďalšie použitie.



### Výmena holiacich hláv

Aby ste pri holení dosiahli čo najlepšie výsledky, odporúčame vám holiace hlavy meniť každé dva roky.

- Zariadenie je vybavené pripomenutím výmeny, ktoré vás upozorní, že je potrebné vymeniť holiace hlavy. Pripomenutie výmeny začne nepretržite svietiť.



**Upozornenie:** Po výmene holiacich hláv je potrebné pripomenutie výmeny vynulovať. Pripomenutie vynulujete stlačením a podržaním vypínača po dobu 7 sekúnd.

### Nastavenie Turbo (len určité modely)

Zariadenie je vybavené nastavením Turbo alebo Turbo+. Toto nastavenie umožňuje rýchlejšie a intenzívnejšie oholenie a uľahčuje holenie ťažko dostupných miest.

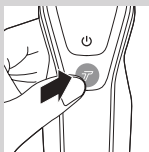

## Zapnutie nastavenia Turbo

- 1 Ak chcete zapnúť nastavenie Turbo, jedenkrát stlačte tlačidlo Turbo.

## Vypnutie nastavenia Turbo

- 1 Ak chcete vypnúť nastavenie Turbo, jednoducho opätovne stlačte tlačidlo Turbo.

## Nabíjanie

Nabíjanie trvá približne 1 hodinu.

*Upozornenie: Toto zariadenie možno používať len bez kábla.*

Pred prvým použitím a keď sa na displeji zobrazí symbol takmer vybitej batérie, holiaci strojček nabíjate.

## Nabíjanie pomocou adaptéra

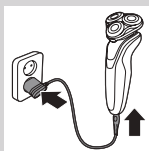

- 1 Malú koncovku pripojte k zariadeniu a adaptér zapojte do elektrickej zásuvky.

## Nabíjanie v systéme SmartClean (len určité modely)

- 1 Malú koncovku zasuňte do systému SmartClean.
- 2 Adaptér pripojte do sieťovej zásuvky.
- 3 Ak chcete vložiť holiaci strojček do držáka, zatlačte vrchný kryt smerom nadol („cvaknutie“).

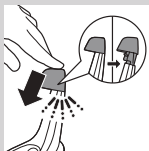

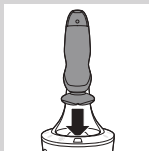

- 4** Holiaci strojček podržte dole hlavou nad držiakom. Uistite sa, že je strojček otočený prednou stranou k systému SmartClean.

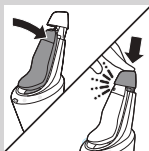

- 5** Holiaci strojček vložte do držiaka, nakloňte ho dozadu a zatlačením horného krytu smerom nadol holiaci strojček pripojte („cvaknutie“).
- Symbol batérie pomaly bliká, čo označuje, že sa holiaci strojček nabíja.

## Používanie holiaceho strojčka

### Zapnutie a vypnutie zariadenia

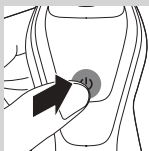

- 1** Ak chcete zariadenie zapnúť, jedenkrát stlačte vypínač.
- 2** Ak chcete zariadenie vypnúť, opätovne stlačte vypínač.
- Indikátor nabitia batérie s 3 kontrolkami: Displej sa na niekoľko sekúnd rozsvieti, aby zobrazil zostávajúcu úroveň nabitia batérie.

### Holenie

#### Obdobie adaptácie pokožky

Vaše prvé holenie nemusí priniesť požadované výsledky a vaša pokožka môže byť dokonca mierne podráždená. Je to normálne. Vaša pokožka a brada potrebujú čas, aby sa prispôbili akémukoľvek novému systému holenia.

Odporúčame vám, aby ste sa týmto strojčekom holiли pravidelne (minimálne 3-krát do týždňa) po dobu 3 týždňov, aby si vaša pokožka zvykla na nový holiaci strojček.



**Upozornenie:** Toto zariadenie možno používať len bez kábla.

- 1** Zapnite zariadenie.
- 2** Holiacimi hlavami prechádzajte po povrchu pokožky. Robte nimi pritom krúživé pohyby.

**Upozornenie:** Nerobte priame pohyby.

- 3** Holiaci strojček po použití vyčistite (pozrite si kapitolu „Čistenie a údržba“).

### Holenie na mokro

Holiaci strojček môžete taktiež používať v sprche alebo na holenie mokrej tváre s holiacou penou alebo gélom.

Ak sa chcete oholiť s holiacou penou alebo gélom, postupujte nasledovne:



- 1** Navlhčite si tvár.
- 2** Na pokožku naneste holiacu penu alebo gél.

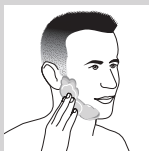

- 3** Opláchnite holiacu jednotku tečúcou vodou, aby sa ľahko kĺzala po pokožke.

- 4** Zapnite holiaci strojček.

- 5** Holiacimi hlavami prechádzajte po povrchu pokožky. Robte nimi pritom krúživé pohyby.

**Upozornenie:** Pravidelne oplachujte holiaci strojček tečúcou vodou, aby sa neustále hladko kĺzal po Vašej pokožke.



- 6 Osušte si tvár a po použití dôkladne vyčistite holiaci strojček (pozrite si kapitolu „Čistenie a údržba“).

*Upozornenie: Dbajte na to, aby ste z holiaceho strojčka opláchli všetku holiacu penu alebo gél.*

### Nastavenie Turbo (len určité modely)

Zariadenie je vybavené nastavením Turbo alebo Turbo+, ktoré umožňuje jednoduché oholenie ťažko dostupných miest.

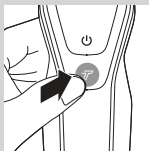

- 1 Zapnite holiaci strojček.
- 2 Stlačením tlačidla Turbo zapnete nastavenie Turbo pre rýchlejšie oholenie ťažko dostupných miest.



- 3 Holiacimi hlavami prechádzajte po povrchu pokožky. Robte nimi pritom krúživé pohyby.

*Upozornenie: Nerobte priame pohyby.*

- 4 Ak chcete vypnúť nastavenie Turbo, jednoducho opätovne stlačte tlačidlo Turbo.

### Používanie nasúvateľných nástavcov

*Upozornenie: Dodané príslušenstvo sa môže pre rôzne výrobky líšiť. Príslušenstvo, ktoré je súčasťou dodávky zariadenia, je zobrazené na škatuli výrobku.*

### Odpojenie alebo pripojenie nasúvateľných nástavcov

- 1 Uistite sa, že je zariadenie vypnuté.

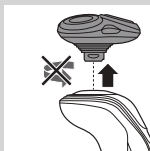

- 2** Potiahnutím zložte nástavec zo zariadenia.

*Upozornenie: Nástavec pri jeho vyt'ahovaní zo zariadenia neotáčajte.*

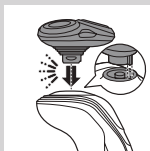

- 3** Výstupok nástavca zasuňte do otvoru v hornej časti zariadenia. Potom nástavec zatlačením nadol pripojte k zariadeniu („cvaknutie“).

### Používanie nástavca na zastrihávanie

Na strihanie bokombrád a fúzov môžete používať nástavec na zastrihávanie.

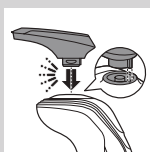

- 1** Uistite sa, že je zariadenie vypnuté.
- 2** Výstupok nástavca zasuňte do otvoru v hornej časti holiaceho strojčeka. Potom nástavec zatlačením nadol pripojte k zariadeniu („cvaknutie“).



- 3** Zapnite zariadenie.
- 4** Teraz môžete začať zastrihávať.
- 5** Po použití nástavec vyčistite (pozrite si kapitolu „Čistenie a údržba“).

### Používanie nástavca na tvarovanie brady



- 1** Uistite sa, že je zariadenie vypnuté.
- 2** Výstupok nástavca zasuňte do otvoru v hornej časti zariadenia. Potom nástavec zatlačením nadol pripojte k zariadeniu („cvaknutie“).

### Použitie nástavca na tvarovanie brady s hrebeňom

Nástavec na tvarovanie brady môžete používať s hrebeňom, ktorý umožňuje zastrihávať a tvarovať

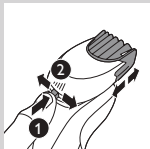

bradu s použitím jedného pevného nastavenia, ale taktiež rôznych nastavení dĺžky. Nástavec môžete taktiež použiť na zastrihnutie dlhých chĺpkov pred holením a uľahčiť si tak holenie.

Nastavenia dĺžky chĺpkov nástavca na tvarovanie brady zodpovedajú zostávajúcej dĺžke chĺpkov po ostrihaní v rozsahu od 1 do 5 mm.

- 1** Zasuňte hrebeň priamo do vodiacich drážok na oboch stranách nástavca („cvaknutie“).
- 2** Stlačte tlačidlo nastavenia dĺžky a jeho posunutím doľava alebo doprava zvolíte požadovanú dĺžku strihu.
- 3** Zapnite zariadenie.
- 4** Teraz môžete začať s úpravou brady. **Pomocou jemného tlaku posúvajte nástavec smerom nahor, pričom sa uistite, že sa predná strana hrebeňa neustále dotýka pokožky.**
- 5** Po použití nástavec vyčistite (pozrite si kapitolu „Čistenie a údržba“).

### **Použitie nástavca na tvarovanie brady bez hrebeňa**

Nástavec na tvarovanie brady môžete použiť bez hrebeňa na tvarovanie kontúr brady, fúzov, bokombrád alebo oblasti krku na dĺžku 0,5 mm.

- 1** Vysuňte hrebeň z nástavca.

*Upozornenie: Uchopením za stred vysuňte hrebeň z nástavca. Pri odpájaní nedržte hrebeň za bočné strany.*

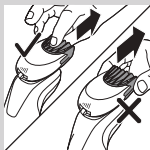



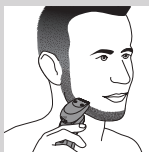

**2** Zapnite zariadenie.

**3** Teraz môžete začať s úpravou kontúr brady, fúzov, bokombrád alebo oblasti krku. Pomocou jemného tlaku posúvajte nástavec na tvarovanie brady smerom nadol, pričom nástavec držte kolmo proti pokožke.

**4** Po použití nástavec vyčistite (pozrite si kapitolu „Čistenie a údržba“).

### Používanie čistiacej kefky

Rotačnú čistiacu kefku používajte spolu s vaším čistiacim krémom. Čistiaca kefka odstraňuje zvyšný maz a nečistoty, vďaka čomu bude vaša pokožka zdravá bez pocitu mastnoty.

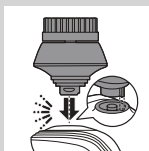

**1** Výstupok nástavca zasuňte do otvoru v hornej časti zariadenia. Potom nástavec zatlačením nadol pripojte k zariadeniu („cvaknutie“).



**2** Nástavec navlhčite vodou. Zariadenie nepoužívajte, ak je kefkový nástavec suchý, inak môže podráždiť pokožku.



*Tip: Nástavec používajte pred holením na uľahčenie holenia a hygienickejšie výsledky holenia.*

**3** Navlhčite si tvár vodou a na tvár naneste čistiaci prípravok.

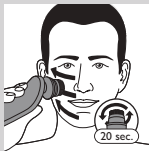

**4** Priložte nástavec na pravé líce.

**5** Zapnite zariadenie.

**6** Jemne pohybujte nástavcom po pokožke smerom od nosa k uchu. Nepritláčajte nástavec k pokožke príliš silno, aby ste zabezpečili príjemné a bezbolestné ošetrenie pleti.

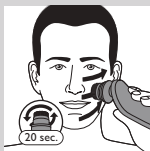

- 7** Približne po 20 sekundách môžete nástavec presunúť na ľavé líce a začať s čistením tejto časti tváre.

Výstraha: Zariadenie nepoužívajte na čistenie citlivých oblastí okolo očí.

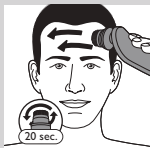

- 8** Približne po 20 sekundách môžete nástavec presunúť na oblasť čela a začať s čistením tejto časti tváre. Jemne pohybujte nástavcom zľava doprava.

*Upozornenie: Odporúčame vám, aby ste nečistili prídlho a neprekračovali 20 sekúnd v jednej zóne.*



- 9** Po ošetrení si opláchnite a osušte tvár. Vaša tvár je teraz pripravená na ďalší krok vašej každodennej starostlivosti o tvár.

- 10** Po použití nástavec vyčistite (pozrite si kapitolu „Čistenie a údržba“).

## Čistenie a údržba

*Upozornenie: Dodané príslušenstvo sa môže pre rôzne výrobky líšiť. Príslušenstvo, ktoré je súčasťou dodávky zariadenia, je zobrazené na škatuli výrobku.*

### Čistenie holiaceho strojčeka v systéme SmartClean (len určité modely)

Systém SmartClean nenakláňajte, aby nedošlo k vyliatiu kvapaliny.

*Upozornenie: Počas prípravy na používanie systém SmartClean pridržujte.*



*Upozornenie: Ak budete holiaci strojček čistiť v systéme SmartClean jedenkrát za týždeň, kazeta SmartClean vydrží približne tri mesiace.*

### Príprava systému SmartClean na použitie

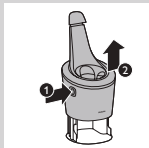

**1** Malú koncovku pripojte k zadnej časti systému SmartClean.

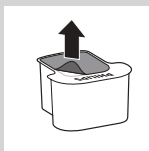

**2** Adaptér pripojte do sieťovej zásuvky.



**3** Stlačte tlačidlo na bočnej strane systému SmartClean a nadvihnite vrchnú časť systému SmartClean.

**4** Z čistiacej kazety odstráňte ochranné viečko.

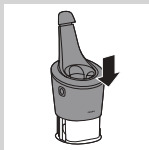

**5** Čistiacu kazetu vložte do systému SmartClean.

**6** Vrchnú časť systému SmartClean opäť nasadíte jej zatlačením smerom nadol (budete počuť „cvaknutie“).

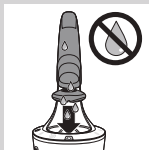

### Používanie systému SmartClean

Pred vložením holiaceho strojčeka do systému SmartClean sa uistite, že zo strojčeka potrasením odstránite prebytočnú vodu.

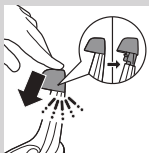

- 1** Ak chcete vložiť holiaci strojček do držiaka, zatlačte vrchný kryt smerom nadol („cvaknutie“).

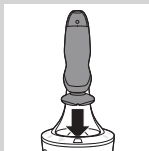

- 2** Holiaci strojček podržte dole hlavou nad držiakom. Uistite sa, že je strojček otočený prednou stranou k systému SmartClean.

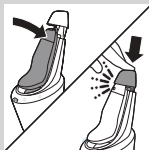

- 3** Holiaci strojček vložte do držiaka, nakloňte ho dozadu a zatlačením horného krytu smerom nadol holiaci strojček pripojte („cvaknutie“).

- Symbol batérie pomaly bliká, čo označuje, že sa holiaci strojček nabíja.

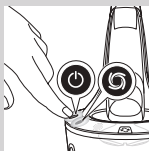

- 4** Stlačením vypínača na systéme SmartClean spustíte čistiaci program.

- Počas programu čistenia (trvá približne 10 minút) symbol čistenia bliká.

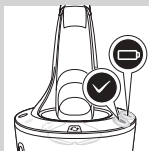

- Keď sa čistiaci program dokončí, rozsvieti sa symbol pripravenosti na použitie.
- Keď je holiaci strojček úplne nabitý, symbol batérie začne nepretržite svietiť. Nabitie trvá približne 1 hodinu.

*Upozornenie: Ak počas čistiaceho programu stlačíte vypínač systému SmartClean, program sa preruší a symbol čistenia prestane blikat’.*

*Upozornenie: Ak počas čistiaceho programu vytiahnete adaptér zo zásuvky, program sa preruší.*

*Upozornenie: 30 minút po dokončení fázy nabijania sa systém SmartClean automaticky vypne.*

- 5** Holiaci strojček môžete nechať vyschnúť v systéme SmartClean až do ďalšieho holenia. Alebo môžete holiaci strojček zo systému SmartClean vytiahnuť, vytriasť nadbytočnú vodu, otvoriť holiacu jednotku a nechať holiaci strojček prirodzene vyschnúť.

### Výmena kazety systému SmartClean

Ak budete holiaci strojček čistiť v systéme SmartClean jedenkrát za týždeň, kazeta SmartClean vydrží približne tri mesiace.

Čistiacu kazetu vymeňte, keď symbol výmeny začne blikať naoranžovo alebo keď nebudete s výsledkami čistenia spokojní. Ak budete systém používať jedenkrát za týždeň, kazeta SmartClean vydrží približne tri mesiace.

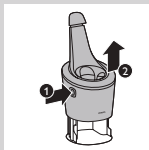

- 1** Stlačte tlačidlo na bočnej strane systému SmartClean a nadvihnite vrchnú časť systému SmartClean.

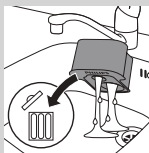

- 2** Vyberte prázdnu čistiacu kazetu zo systému SmartClean a vylejte z nej všetku zvyšnú kvapalinu.

Čistiacu kvapalinu môžete vyliať do výlevky.

- 3** Prázdnu čistiacu kazetu vyhodte.

- 4** Vybaľte novú čistiacu kazetu a odstráňte z nej ochranné viečko.



- 5** Novú čistiacu kazetu vložte do systému SmartClean.

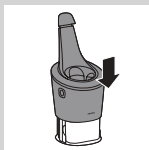

- 6** Vrchnú časť systému SmartClean opäť nasadíte jej zatlačením smerom nadol (budete počuť „cvaknutie“).

### Čistenie holiaceho strojčeka tečúcou vodou

Holiaci strojček vždy po holení vyčistíte, aby ste dosiahli optimálne výsledky holenia.

Dajte pozor na horúcu vodu. Najskôr vždy skontrolujte, či nie je príliš horúca, aby ste si nepopálili ruky.



Holiacu jednotku nesmiete sušiť pomocou uteráka ani inej tkaniny, pretože by ste mohli poškodiť holiace hlavy.

- 1** Holiacu jednotku chvíľu oplachujte pod teplou tečúcou vodou.



- 2** Stlačte uvoľňovacie tlačidlo a otvorte holiacu jednotku.



- 3** Nosič holiacej hlavy opláchnite pod teplou tečúcou vodou po dobu 30 sekúnd.
- 4** Opatrne otraste prebytočnú vodu a nechajte nosič holiacej hlavy vyschnúť.
- 5** Zatvorte nosič holiacej hlavy („cvaknutie“).

### Dôkladnejší spôsob čistenia



Uistite sa, že je zariadenie vypnuté.

- 1** Stlačte uvoľňovacie tlačidlo a otvorte holiacu jednotku.

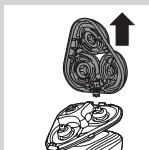

- 2** Nosič holiacej hlavy vytiahnite zo spodnej časti holiacej jednotky.

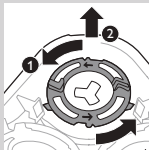

- 3** Otočte pridržené krúžky proti smeru hodinových ručičiek a odpojte ich.

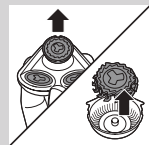

- 4** Holiace hlavy vyberte z nosiča holiacich hláv. Každá holiaca hlava pozostáva zo strihacej jednotky a krytu.

*Upozornenie: Nečistite viac ako jednu strihaciu jednotku a kryt naraz, nakoľko tvoria súpravu. Ak omylom vložíte strihaciu jednotku do nesprávneho holiaceho krytu, môže trvať niekoľko týždňov, kým opäť dosiahnete optimálny výkon.*

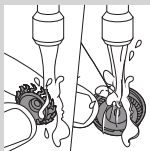

- 5** Strihaciu jednotku a kryt umyte pod tečúcou vodou.



- 6** Po vyčistení vložte strihaciu jednotku späť do krytu.

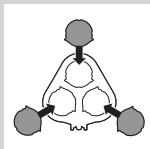

- 7** Holiace hlavy vložte späť do nosiča holiacich hláv.

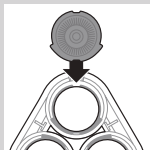

*Upozornenie: Uistite sa, že výčnelky holiacich hláv presne zapadnú do drážok nosiča holiacej hlavy.*

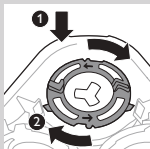

- 8** Položte prídržné krúžky späť na nosič holiacej hlavy a otočte ich v smere hodinových ručičiek.



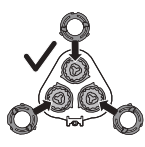

- Každý prídržný krúžok má dve drážky a dva výčnelky, ktoré presne zapadnú do výčnelkov a drážok nosiča holiacej hlavy.

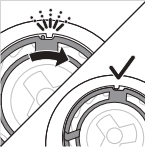

- Krúžok otáčajte v smere hodinových ručičiek, kým nebudete počuť „cvaknutie“ (označuje, že je krúžok pevne pripojený).



*Upozornenie: Keď pripájate holiace hlavy a prídržné krúžky späť, držte držiak holiacej hlavy v ruke. Neumiestňujte pri tomto úkone držiak holiacej hlavy na povrch, inak by sa mohol poškodiť.*



- 9 Opätovne zasuňte kĺb nosiča holiacej hlavy do otvoru holiacej jednotky. Zatvorte nosič holiacej hlavy („cvaknutie“).

## Čistenie nasúvateľných nástavcov

Nástavec na zastrihávanie alebo nástavec na tvarovanie brady nikdy nesaňte pomocou uteráka alebo handričky, pretože sa môžu poškodiť zastrihávacie zúbky.

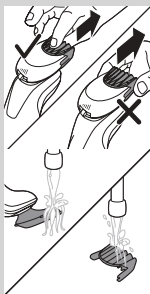
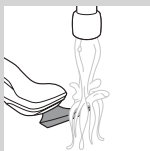

### Čistenie nástavca na zastrihávanie

Nástavec na zastrihávanie očistite po každom použití.

- 1** Zapnite zariadenie s nasadeným nástavcom na zastrihávanie.
- 2** Nástavec na zastrihávanie chvíľu oplachujte teplou vodou z vodovodu.
- 3** Po vyčistení holiaci strojček vypnite.
- 4** Opatrne otraste prebytočnú vodu a nástavec na zastrihávanie nechajte vyschnúť.

*Tip: Pre optimálny výkon zastrihávača namažte každých šesť mesiacov jeho zúbky kvapkou oleja na šijacie stroje.*

### Čistenie nástavca na tvarovanie brady

Nástavec na tvarovanie brady očistite po každom použití.

- 1** Potiahnutím zložte hrebeň z nástavca na tvarovanie brady.

*Upozornenie: Uchopením za stred vysuňte hrebeň z nástavca. Pri odpájaní nedržte hrebeň za bočné strany.*

- 2** Zapnite zariadenie.
- 3** Nástavec na tvarovanie brady a hrebeňový nástavec po jednom chvíľu oplachujte horúcou tečúcou vodou.
- 4** Po vyčistení holiaci strojček vypnite.
- 5** Opatrne otraste prebytočnú vodu a nástavec na tvarovanie brady aj hrebeň nechajte vyschnúť.

*Tip: Pre optimálny výkon zastrihávača namažte každých šesť mesiacov jeho zúbky kvapkou oleja na šijacie stroje.*

## Čistenie čistiacej kefky

Čistiacu kefku vyčistíte po každom použití.

- 1** Uistite sa, že je zariadenie vypnuté.
- 2** Odpojte hlavu kefky od tela kefky.
- 3** Obe časti dôkladne vyčistite pomocou teplej vody a jemného mydla.
- 4** Pomocou uteráka čistiacu kefku vysušte.

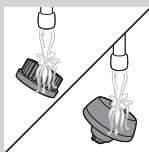
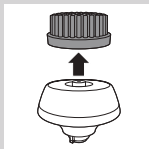

## Odkladanie

*Upozornenie: Dodané príslušenstvo sa môže pre rôzne výrobky líšiť. Príslušenstvo, ktoré je súčasťou dodávky zariadenia, je zobrazené na škatuli výrobku.*

*Upozornenie: Odporúčame, aby ste pred nasadením ochranných krytov na nástavce a odložením holiaceho strojčeka do puzdra nechali zariadenie a nástavce vyschnúť.*

- Nasadte na holiacu jednotku ochranný kryt, aby ste zabránili usadzovaniu nečistôt.





- Holiaci strojček odložte do dodaného puzdra.

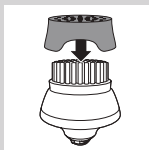

- Nasadte na čistiacu kefku ochranný kryt, aby ste zabránili usadzovaniu nečistôt.

## Výmena

### Výmena hlavy čistiacej kefky

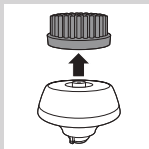

- Hlavu čistiacej kefky odporúčame meniť každé 3 mesiace alebo skôr v prípade deformácie alebo poškodenia vlákien.

### Výmena holiacich hláv

Aby ste pri holení dosiahli najlepšie výsledky, odporúčame Vám holiace hlavy meniť každé dva roky.

#### Pripomenutie výmeny

Symbol holiacej jednotky sa rozsvieti, čo označuje, že je potrebné vymeniť holiace hlavy. Holiace hlavy okamžite vymeňte. Holiace hlavy vymeňte len za originálne holiace hlavy Philips, ako je uvedené v kapitole „Objednávanie príslušenstva“.

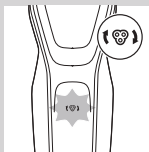

- 1** Po vypnutí holiaceho strojčeka bude symbol holiacej jednotky nepretržite svietiť, čo označuje, že je potrebné vymeniť holiace hlavy.



- 2** Stlačte uvoľňovacie tlačidlo a otvorte holiacu jednotku.



- 3** Nosič holiacej hlavy vytiahnite zo spodnej časti holiacej jednotky.

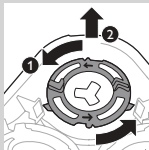

- 4** Otočte pridržené krúžky proti smeru hodinových ručičiek a odpojte ich.

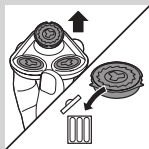

- 5** Holiace hlavy vyberte z nosiča holiacich hláv a vyhoďte ich.

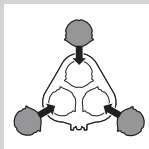

**6** Do nosiča vložte nové holiace hlavy.

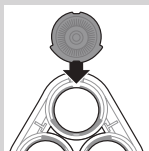

*Upozornenie: Uistite sa, že výčnelky holiacich hláv presne zapadnú do drážok nosiča holiacej hlavy.*

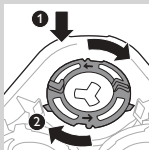

**7** Nasadte prídržné krúžky späť na holiace hlavy a otočte ich v smere hodinových ručičiek.

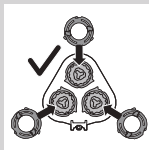

- Každý prídržný krúžok má dve drážky a dva výčnelky, ktoré presne zapadnú do výčnelkov a drážok nosiča holiacej hlavy.

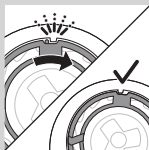

- Krúžok otáčajte v smere hodinových ručičiek, kým nebudete počuť „cvaknutie“ (označuje, že je krúžok pevne pripojený).

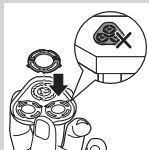

*Upozornenie: Počas pripájania holiacich hláv a pridržných krúžkov držte nosič holiacej hlavy v ruke. Neumiestňujte pri tomto úkone nosič holiacej hlavy na povrch, inak by sa mohol poškodiť.*

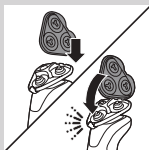

**8** Opätovne zasuňte kĺb nosiča holiacej hlavy do otvoru holiacej jednotky. Zatvorte nosič holiacej hlavy („cvaknutie“).



**9** Ak chcete pripomenutie výmeny vynulovať, stlačte a podržte vypínač po dobu pribl. 7 sekúnd.

## Objednávanie príslušenstva

Ak si chcete zakúpiť príslušenstvo alebo náhradné diely, navštívte webovú stránku **[www.shop.philips.com/service](http://www.shop.philips.com/service)**, prípadne sa obráťte na predajcu výrobkov značky Philips. Obrátiť sa môžete aj na Stredisko starostlivosti o zákazníkov spoločnosti Philips vo vašej krajine (podrobnosti nájdete v priloženom celosvetovo platnom záručnom liste).

K dispozícii sú nasledujúce súčasti:

- Adaptér HQ8505
- Holiace hlavy SH50 Philips
- Sprej na čistenie holiacich hláv Philips HQ110.
- Nástavec na tvarovanie brady Philips RQ111
- Čistiaca kefka na nástavce Philips RQ585
- Hlavy čistiacej kefky Philips RQ560, RQ563
- Čistiace kazety JC301, JC302, JC303, JC304, JC305



*Upozornenie: Dostupnosť príslušenstva sa môže líšiť v závislosti od krajiny.*

### Holiace hlavy

- Odporúčame, aby ste holiace hlavy menili každé dva roky. Staré holiace hlavy vždy vymeňte za originálne holiace hlavy SH50 značky Philips.

## Recyklácia



- Tento symbol znamená, že tento výrobok sa nesmie likvidovať s bežným komunálnym odpadom (smernica 2012/19/EÚ).



- Tento symbol znamená, že tento výrobok obsahuje vstavané dobíjateľné batérie, ktoré nemožno likvidovať spolu s bežným komunálnym odpadom (smernica 2006/66/ES). Výslovne odporúčame, aby ste svoj výrobok odovzdali v mieste oficiálneho zberu alebo v servisnom stredisku autorizovanom spoločnosťou Philips, kde dobíjateľnú batériu zlikviduje odborník.
- Dodržiavajte pravidlá separovaného zberu elektrických a elektronických výrobkov a nabitých batérií vo svojej krajine. Správna likvidácia pomáha zabrániť negatívnym vplyvom na životné prostredie a ľudské zdravie.



## Vyberanie nabíjateľnej batérie holiaceho strojčeka

Nabíjateľnú batériu smiete vybrať, len keď likvidujete holiaci strojček. Pri vyberaní batérie sa uistite, že je úplne vybitá.

Dajte pozor, pretože pásiky batérie sú ostré.

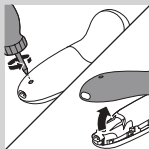

- 1** Pomocou skrutkovača odstráňte skrutku na zadnom paneli. Potom odpojte zadný panel.

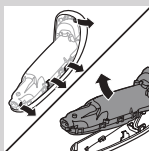

- 2** Ohnite háčiky nabok a vyberte pohonnú jednotku.

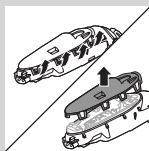

- 3** Zlomte zaisťovacie háčiky a odstráňte predný panel pohonnej jednotky.

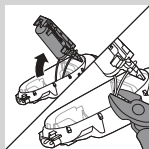

- 4** Vyberte držiak batérie a plombovacími kliešťami prestrihnite svorky batérie.

## Záruka a podpora

Ak potrebujete informácie alebo podporu, navštívte webovú stránku **www.philips.com/support** alebo si preštudujte informácie v priloženom celosvetovo platnom záručnom liste.

## Obmedzenia záruky

Na holiace hlavy (rezače a zdvíhače) sa nevzťahujú podmienky medzinárodnej záruky, lebo podliehajú opotrebeniu.

## Riešenie problémov

Táto kapitola obsahuje prehľad najbežnejších problémov, ktoré sa môžu vyskytnúť pri používaní zariadenia. Ak neviete problém vyriešiť pomocou nižšie uvedených informácií, navštívte webovú stránku **www.philips.com/support**, na ktorej nájdete zoznam často kladených otázok, alebo kontaktujte Stredisko starostlivosti o zákazníkov vo Vašej krajine.

Problém	Možná príčina	Riešenie
Holiaci strojček už neholí tak dobre ako kedysi.	Holiace hlavy sú poškodené alebo opotrebované.	Vymeňte holiace hlavy (pozrite si kapitolu „Výmena“).
	Chĺpky a nečistoty bránia holiacim hlavám v pohybe.	Pri čistení holiacich hláv postupujte podľa krokov uvedených v metóde dôkladného čistenia (pozrite si kapitolu „Čistenie a údržba“).
Keď stlačím vypínač, holiaci strojček nefunguje.	Holiaci strojček je stále pripojený do elektrickej siete. Z bezpečnostných dôvodov sa holiaci strojček môže používať len bez pripojenia do siete.	Odpojte holiaci strojček od elektrickej siete a stlačením vypínača holiaci strojček zapnite (pozrite si časť „Pripomenutie odpojenia na použitie“).
	Nabíjateľná batéria je vybitá.	Nabite batériu (pozrite si kapitolu „Nabíjanie“).
	Je aktivovaný cestovný zámok.	Približne na 3 sekundy stlačte vypínač, čím deaktivujete režim uzamknutia pri cestovaní.
	Holiaca jednotka je znečistená alebo poškodená v takom rozsahu, že motorček sa nedokáže spustiť.	Vyčistite alebo vymeňte holiace hlavy (pozrite si kapitoly „Čistenie a údržba“ a „Výmena“).

Problém	Možná příčina	Riešenie
<p>Holiaci strojček nie je ani po vyčistení v systéme SmartClean úplne čistý.</p>	<p>Holiaci strojček ste nevložili do systému SmartClean správne, takže medzi systémom SmartClean a holiacim strojčekom nie je elektrický kontakt.</p>	<p>Zatlačte horný kryt smerom nadol (budete počuť „cvaknutie“), aby ste zaistili správne spojenie medzi holiacim strojčekom a systémom SmartClean.</p>
	<p>Čistiaca kazeta je prázdna. Symbol výmeny bliká, čo znamená, že je potrebné vymeniť čistiacu kazetu.</p>	<p>Do systému SmartClean vložte novú čistiacu kazetu (pozrite si kapitolu „Čistenie a údržba“).</p>
	<p>Namiesto originálnej čistiacej kazety Philips ste použili inú čistiacu kvapalinu.</p>	<p>Používajte len originálne čistiace kazety značky Philips.</p>
<p>Zo spodnej časti holiaceho strojčeka vyteká voda.</p>	<p>Počas čistenia sa môže medzi vnútornou časťou a vonkajším plášťom holiaceho strojčeka nahromadiť voda.</p>	<p>Je to bežný jav, ktorý nie je nebezpečný, pretože všetky elektronické súčiastky sú uložené v uzavretej napájacej jednotke vo vnútri holiaceho strojčeka.</p>

Problém	Možná příčina	Riešenie
Keď stlačím vypínač, systém SmartClean nefunguje.	Systém SmartClean nie je pripojený do elektrickej siete.	Malú koncovku zasuňte do systému SmartClean a adaptér pripojte do sieťovej zásuvky.
Batéria holiaceho strojčeka nie je po nabíjaní v systéme SmartClean úplne nabitá.	Holiaci strojček ste nevložili do systému SmartClean správne.	Uistite sa, že holiaci strojček zatlačíte do systému SmartClean, kým nezapadne na svoje miesto, a zatlačíte horný kryt.
Vymenil som holiace hlavy, ale zariadenie aj naďalej zobrazuje symbol pripomenutia výmeny.	Holiaci strojček ste nevynulovali.	Holiaci strojček vynulujete tak, že približne na 7 sekúnd stlačíte a podržíte tlačidlo vypínača (pozrite si kapitolu „Výmena“).
Na displeji sa zrazu zobrazil symbol holiacej hlavy.	Tento symbol upozorňuje na potrebu výmeny hláv.	Vymeňte holiace hlavy (pozrite si kapitolu „Výmena“).
Nástavec na zastrihávanie chĺpkov v nose ťahá za chĺpky.	Zariadením pohybujete príliš rýchlo.	Zariadením nepohybujte príliš rýchlo.

Problém	Možná příčina	Riešenie
Nástavec na zastrihávanie chĺpkov v nose nefunguje.	Strihací prvok nástavca je veľmi znečistený, napríklad na ňom zaschli nečistoty z nosa.	<p data-bbox="626 182 958 422">Strihací prvok vyčistite opláchnutím pod tečúcou horúcou vodou. Zapnite zariadenie a strihací prvok opätovne opláchnite, aby ste odstránili prípadné zvyšné chĺpky.</p> <p data-bbox="626 444 958 778">Ak opláchnutie zastrihávača chĺpkov v nose nepomôže odblokovať zastrihávací prvok, ponorte ho na niekoľko minút do pohára s teplou vodou. Potom zariadenie zapnite a opláchnite pod tečúcou vodou.</p>

## Uvod

Čestitamo vam za nakup in dobrodošli pri Philipsu! Če želite popolnoma izkoristiti podporo, ki jo nudi Philips, registrirajte izdelek na [www.philips.com/welcome](http://www.philips.com/welcome).

## Splošni opis (Sl. 1)

- 1 Zaščitni pokrovček za nastavek s ščetko (samo pri določenih modelih)
- 2 Pritrdljivi nastavek s ščetko (samo pri določenih modelih)
- 3 Glavnik za nastavek za oblikovanje brade (samo pri določenih modelih)
- 4 Pritrdljivi nastavek za oblikovanje brade (samo pri določenih modelih)
- 5 Pritrdljivi nastavek za oblikovanje (samo pri določenih modelih)
- 6 Zaščitni pokrovček za brivno enoto (samo pri določenih modelih)
- 7 Pritrdljiva brivna enota
- 8 Gumb za vklop/izklop
- 9 Gumb Turbo (samo pri določenih modelih)
- 10 Ročaj
- 11 Vtičnica za majhen vtič
- 12 Indikator napoljenosti baterije z 1 lučjo
- 13 Indikator napoljenosti baterije s 3 lučmi
- 14 Simbol za izključitev z napajanja pred uporabo
- 15 Simbol za potovalni zaklep
- 16 Opomnik za zamenjavo
- 17 Opomnik za čiščenje
- 18 Čistilni vložek za sistem SmartClean
- 19 Sistem SmartClean (samo pri določenih modelih)
- 20 Pokrovček sistema SmartClean
- 21 Gumb za vklop/izklop

- 22 Simbol baterije
- 23 Simbol za čiščenje
- 24 Simbol za zamenjavo
- 25 Simbol za pripravljenost
- 26 Adapter
- 27 Manjši vtič
- 28 Torbica (samo pri določenih modelih)

**Opomba:** *Priložena dodatna oprema se lahko razlikuje glede na izdelek. Na škatli je prikazana dodatna oprema, ki je priložena aparatu.*

### Pomembne varnostne informacije

Pred uporabo aparata in nastavkov natančno preberite te pomembne informacije in jih shranite za poznejšo uporabo. Priložena dodatna oprema se lahko razlikuje glede na izdelek.

#### **Nevarnost**

- Adapterja ne močite.

#### **Opozorilo**

- V adapter je vgrajen transformator. Odstranitev in zamenjava adapterja z drugim nista dovoljeni, saj to lahko povzroči nevarnost.
- Ta aparat lahko uporabljajo otroci nad 8. letom starosti in osebe z zmanjšanimi fizičnimi ali psihičnimi sposobnostmi ali s pomanjkljivimi izkušnjami in znanjem, če so prejele navodila glede varne uporabe aparata ali jih pri uporabi nadzoruje odgovorna oseba, ki jih opozori na morebitne nevarnosti. Otroci naj se ne igrajo z aparatom. Otroci aparata ne smejo čistiti in vzdrževati brez nadzora.
- Pred spiranjem pod tekočo vodo brivnik vedno izključite iz električnega omrežja.





- Aparat pred uporabo vedno preglejte. Aparata ne uporabljajte, če je poškodovan, ker se lahko poškodujete. Poškodovani del vedno zamenjajte z originalnim.



### Previdno

- Čistilnega sistema ali stojala za polnjenje ne potaplajte v vodo in ne spirajte pod tekočo vodo.
- Za spiranje brivnika ne uporabljajte vode z višjo temperaturo od 80 °C.
- Aparat uporabljajte samo v predvideni namen, ki je naveden v uporabniškem priročniku.
- Iz higienskih razlogov priporočamo, da aparat uporablja samo ena oseba.
- Adapterja ne uporabljate v ali blizu stenskih vtičnic, v katerih je ali je bil električni osvežilnik zraka, da preprečite nepopravljivo poškodovanje adapterja.
- Aparata ne čistite s stisnjenim zrakom, čistilnimi gobicami, jedkimi čistili ali agresivnimi tekočinami, kot je bencin ali aceton.
- Če ima brivnik čistilni sistem, uporabljajte originalno Philipsovo čistilno tekočino (v vložku ali tekočini glede na vrsto čistilnega sistema).
- Čistilni sistem postavite na stabilno, ravno in vodoravno podlago, da preprečite puščanje.
- Če čistilni sistem uporablja čistilni vložek, zagotovite, da je predal za vložek zaprt, preden začnete uporabljati čistilni sistem ali polniti brivnik.
- Ko je čistilni sistem pripravljen na uporabo, ga ne premikajte, da ne povzročite puščanja čistilne tekočine.
- Med izpiranjem lahko iz vtičnice na dnu brivnika kaplja voda. To je povsem običajno in ni nevarno, saj so vsi elektronski deli v hermetično zaprti napajalni enoti v notranjosti brivnika.

### Elektromagnetna polja (EMF)

- Ta Philipsov aparat ustreza vsem veljavnim standardom in predpisom glede izpostavljenosti elektromagnetnim poljem.

### Splošno

- Ta brivnik je vodotesen. Lahko ga uporabljate v kadi ali pod prho in čistite pod tekočo vodo. Brivnik lahko iz varnostnih razlogov uporabljate samo brezžično.
- Aparat je primeren za omrežno napetost od 100 do 240V.
- Adapter omrežno napetost 100-240V pretvori v varno nizko napetost, nižjo od 24V.
- Najvišja raven hrupa: Lc = 69 dB(A)



## Zaslon

### Polnjenje

#### Indikator napolnjenosti baterije s 3 lučmi

- Polnjenje traja približno 1 uro.
- Hitro polnjenje: ko je aparat priključen na električno omrežje, zaporedno začnejo svetiti indikatorji napolnjenosti baterije. Ko ima aparat dovolj energije za eno britje, spodnji indikator napolnjenosti baterije začne počasi utripati.
- Če aparat pustite priključen na električno omrežje, se še naprej polni. To potrjuje prvi spodnji indikator, ki najprej utripa, nato pa začne svetiti. Za tem začne utripati drugi indikator in nato svetiti. To se nadaljuje tako dolgo, da je aparat povsem napolnjen.

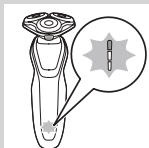

#### Indikator napolnjenosti baterije z 1 lučjo

- Polnjenje traja približno eno uro.



- Hitro polnjenje: če aparat nima dovolj energije za eno britje, spodnji indikator napolnjenosti baterije začne hitro utripati. Ko indikator napolnjenosti baterije začne počasi utripati, ima aparat dovolj energije za eno britje.
- Če aparat pustite priključen na električno omrežje, se še naprej polni. Indikator napolnjenosti baterije začne počasi utripati in označuje, da se aparat polni.

### Baterija napolnjena

*Opomba: Aparat lahko uporabljate samo brez kabla.*

*Opomba: Ko je baterija polna, se zaslon po 30 minutah samodejno izklopi. Če med polnjenjem pritisnete gumb za vklop/izklop, simbol za izključitev z napajanja pred uporabo utripa belo in vas opominja, da morate aparat izključiti z omrežnega napajanja.*

Ko je baterija povsem napolnjena, vsi indikatorji napolnjenosti baterije svetijo.

- Indikator napolnjenosti baterije s 3 lučmi
- Indikator napolnjenosti baterije z 1 lučjo

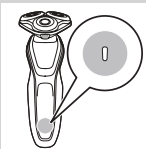

### Prazna baterija

Ko je baterija skoraj prazna, indikator polnjenja utripa oranžno.

- Indikator napolnjenosti baterije s 3 lučmi





- Indikator napolnjenosti baterije z 1 lučjo

---

### Preostala zmogljivost baterije

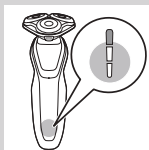

#### Indikator napolnjenosti baterije s 3 lučmi

- Število indikatorjev polnjenja, ki svetijo, prikazuje preostalo kapaciteto baterije.

---

### Opomnik za izključitev z napajanja pred uporabo



- Aparat ima opomnik za izključitev z napajanja pred uporabo. Simbol za izključitev z napajanja pred uporabo začne utripati in vas opozarjati, da morate aparat izključiti z adapterja, preden ga vklopite.

---

### Opomnik za čiščenje

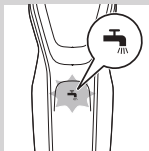

Da bo brivnik deloval optimalno, ga očistite po vsaki uporabi.

- Ko izklopite brivnik, utripa opomnik na čiščenje in vas opominja, da morate brivnik očistiti.

## Potovalni zaklep



Preden se odpravite na pot, lahko brivnik zaklenete. Potovalni zaklep preprečuje, da bi brivnik pomotoma vklopili.

### Aktiviranje potovalnega zaklepa

**1** Za tri sekunde pritisnite gumb za vklop/izklop, da aktivirate način potovalnega zaklepa.

- Ko vklopite potovalni zaklep, simbol potovalnega zaklepa sveti. Ko je potovalni zaklep vklopljen, simbol potovalnega zaklepa utripa.



### Deaktiviranje potovalnega zaklepa

**1** Za tri sekunde pritisnite gumb za vklop/izklop.

- Simbol potovalnega zaklepa utripa, nato pa začne svetiti.

Brivnik je ponovno pripravljen na uporabo.



## Zamenjava brivnih glav

Da zagotovite optimalno delovanje brivnika, brivne enote zamenjajte vsaki dve leti.

- Aparat ima opomnik za zamenjavo, ki vas opominja, da morate zamenjati brivne glave. Opomnik za zamenjavo sveti.



*Opomba: Po zamenjavi brivnih glav morate opomnik za zamenjavo ponastaviti tako, da za 7 sekund pridržite gumb za vklop/izklop.*

## Nastavitev Turbo (samo pri določenih modelih)

Aparat ima nastavitev Turbo ali Turbo+. Ta nastavitev omogoča hitrejšo, intenzivnejšo in enostavnejšo britje na težko dostopnih mestih.

### Vklop nastavitve Turbo

- 1 Nastavitev Turbo vklopite tako, da pritisnete gumb Turbo.

### Izklop nastavitve Turbo

- 1 Nastavitev Turbo izklopite tako, da ponovno pritisnete gumb Turbo.

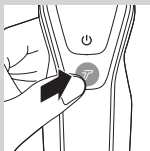

## Polnjenje

Polnjenje traja približno eno uro.

*Opomba:* Aparat lahko uporabljate samo brez kabla. Brivnik napolnite pred prvo uporabo in takrat, ko zaslon označuje, da je baterija skoraj prazna.

### Polnjenje z adapterjem

- 1 Vstavite manjši vtikač v aparat in adapter v omrežno vtičnico.

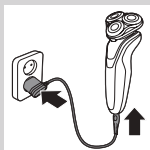

### Polnjenje v sistemu SmartClean (samo pri določenih modelih)

- 1 Manjši vtikač vstavite v sistem SmartClean.
- 2 Vstavite adapter v stensko vtičnico.

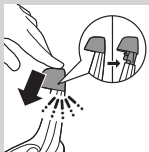

- 3** Pritisnite na zgornji pokrovček, da brivnik lahko postavite v nosilec ("klik").

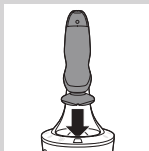

- 4** Brivnik držite obrnjen navzdol nad nosilcem. Sprednji del brivnika mora biti obrnjen proti sistemu SmartClean.

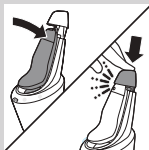

- 5** Brivnik postavite v nosilec, nagnite nazaj in pritisnite na zgornji pokrovček, da brivnik priključite ("klik").
- Simbol baterije počasi utripa in označuje, da se brivnik polni.

## Uporaba brivnika

### Vklop in izklop aparata

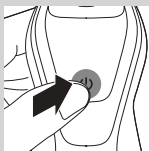

- 1** Aparat vklopite tako, da pritisnete gumb za vklop/izklop.
- 2** Aparat izklopite tako, da pritisnete gumb za vklop/izklop.
- Indikator napolnjenosti baterije s 3 lučmi: zaslon zasveti za nekaj sekund, da prikaže preostalo zmogljivost baterije.

## Britje

### Obdobje privajanja kože

Rezultati prvega britja morda ne bodo izpolnjevali vaših pričakovanj, vaša koža pa bo morda celo nekoliko razdražena. To je običajno. Koža in brada se morata na nov sistem britja še privaditi.

Svetujemo vam, da se z brivnikom 3 tedne brijete redno (vsaj 3-krat tedensko), da se koža privadi na novi brivnik.

*Opomba: Aparat lahko uporabljate samo brez kabla.*

- 1** Vklomite aparat.
- 2** Brivne glave premikajte po koži s krožnimi gibi.

*Opomba: Ne delajte ravnih gibov.*

- 3** Brivnik po vsaki uporabi očistite (oglejte si poglavje "Čiščenje in vzdrževanje").

### Mokro britje

Ta brivnik lahko uporabite tudi za mokro britje pod prho z brivskim gelom ali peno.

Pri britju z brivskim gelom ali peno sledite spodnjim korakom:

- 1** Navlažite kožo.
- 2** Na kožo nanesite brivski gel ali peno.

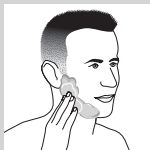





- 3** Brivno enoto spirajte pod tekočo vodo, da bo gladko drsela po koži.



- 4** Vklonite brivnik.
- 5** Brivne glave premikajte po koži s krožnimi gibi.

*Opomba: Brivnik redno spirajte pod tekočo vodo, da bo gladko drsela po koži.*

- 6** Po končanem britju si osušite obraz in temeljito očistite brivnik (oglejte si poglavje "Čiščenje in vzdrževanje").

*Opomba: Z brivnika obvezno sperite ves brivski gel ali peno.*

### Nastavitev Turbo (samo pri določenih modelih)

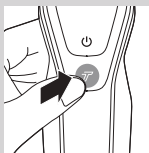

Aparat ima nastavitev Turbo ali Turbo+ za enostavno britje na težje dostopnih mestih.

- 1** Vklonite brivnik.
- 2** Pritisnite gumb Turbo, da vklonite nastavitev Turbo za hitrejše britje na težje dostopnih mestih.



- 3** Brivne glave premikajte po koži s krožnimi gibi.

*Opomba: Ne delajte ravnih gibov.*

- 4** Nastavitev Turbo izklonite tako, da pritisnete gumb Turbo.

## Uporaba pritrdljivih nastavkov

*Opomba: Priložena dodatna oprema se lahko razlikuje glede na izdelek. Na škatli je prikazana dodatna oprema, ki je priložena aparatu.*

### Odstranitev ali namestitvev pritrdljivih nastavkov

- 1** Aparat mora biti izklopljen.
- 2** Nastavek povlecite z aparata.

*Opomba: Nastavka med odstranjevanjem z aparata ne obračajte.*

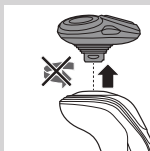

- 3** Zatič nastavka vstavite v režo na zgornjem delu aparata. Nato nastavek pritisnite navzdol, da ga pritrdite na aparat ("klik").

### Uporaba nastavka za oblikovanje

Nastavek za oblikovanje lahko uporabljate za oblikovanje zalizcev in brkov.



- 1** Aparat mora biti izklopljen.
- 2** Zatič nastavka vstavite v režo na zgornjem delu brivnika. Nato nastavek pritisnite navzdol, da ga pritrdite na aparat ("klik").
- 3** Vključite aparat.
- 4** Zdaj lahko začnete s striženjem.
- 5** Nastavek po vsaki uporabi očistite (oglejte si poglavje "Čiščenje in vzdrževanje").



## Uporaba nastavka za oblikovanje brade

- 1** Aparat mora biti izklopljen.
- 2** Zatič nastavka vstavite v režo na zgornjem delu aparata. Nato nastavek pritisnite navzdol, da ga pritrdite na aparat ("klik").

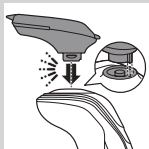

## Uporaba nastavka za oblikovanje brade z glavnikom

Nastavek za oblikovanje brade z nameščenim glavnikom lahko uporabljate za prirezovanje brade pri fiksni nastavitvi, pa tudi pri različnih nastavitvah dolžine. Uporabljate ga lahko tudi za prirezovanje daljših dlak pred britjem za udobnejše britje. Nastavitve dolžine dlak na nastavku za oblikovanje brade ustrezajo dolžini brade po britju med 1 in 5 mm.



- 1** Glavnik potisnite naravnost v vodila na obeh straneh nastavka ("klik").
- 2** Pritisnite drsnik za dolžino in ga potisnite levo ali desno, da izberete želeno dolžino dlak.
- 3** Vklonite aparat.

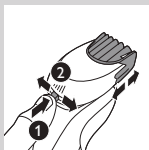

- 4** Zdaj lahko začnete oblikovati brado tako, da nastavek nežno premikate navzgor, pri čemer mora biti sprednji del glavnika v popolnem stiku s kožo.
- 5** Nastavek po vsaki uporabi očistite (oglejte si poglavje "Čiščenje in vzdrževanje").



## Uporaba nastavka za oblikovanje brade brez glavnika

Nastavek za oblikovanje brade brez glavnika lahko uporabljate za oblikovanje brade, brkov, zalizcev ali dlak na vratu na dolžino 0,5 mm.

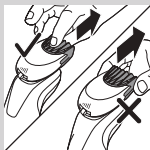

- 1** Povlecite glavnik z nastavka.

*Opomba: Glavnik primite na sredini in povlecite z nastavka. Glavnika ne vlecite na straneh.*

- 2** Vklonite aparat.

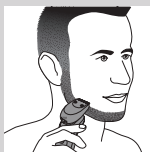

- 3** Zdaj lahko začnete z oblikovanjem brade, brkov, zalizcev ali dlak na vratu tako, da oblikovalnik nežno premikate navzdol in ga pri tem držite navpično na kožo.

- 4** Nastavek po vsaki uporabi očistite (oglejte si poglavje "Čiščenje in vzdrževanje").

## Uporaba nastavka s ščetko

Vrtljivi nastavek s ščetko uporabljajte z dnevno kremo za čiščenje. Z nastavkom za ščetko odstranite delce maščobe in nesnage, kar omogoča zdravo in nemastno kožo.



- 1** Zatič nastavka vstavite v režo na zgornjem delu aparata. Nato nastavek pritisnite navzdol, da ga pritrdite na aparat ("klik").



- 2** Nastavek navlažite z vodo. Aparata ne uporabljajte s suho glavo ščetke, ker to lahko draži kožo.

*Namig: Z nastavkom pred britjem omogočite enostavnejše in bolj higiensko britje.*



- 3** obraz navlažite z vodo in nanesite čistilno sredstvo.

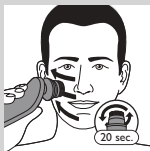

**4** Nastavek položite na desno ličnico.

**5** Vklonite aparat.

**6** Nastavek nežno pomikajte po koži od nosu proti ušesu. Nastavka ne pritiskajte premočno na kožo, da čiščenje ne postane neprijetno.

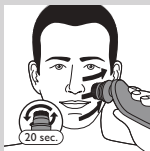

**7** Nastavek po približno 20 sekundah lahko premaknete na levo ličnico in začnete s čiščenjem tega dela obraza.

Pozor: Ne čistite občutljivega predela okoli oči.



**8** Nastavek po približno 20 sekundah lahko premaknete na čelo in začnete s čiščenjem tega dela obraza. Nastavek nežno pomikajte od leve proti desni.

*Opomba: Priporočamo vam, da ne pretiravate s čiščenjem in da posameznega predela ne čistite dlje kot 20 sekund.*



**9** Obraz po čiščenju umijte in obrišite. Obraz je tako pripravljen na naslednji korak dnevne rutine za čiščenje kože.

**10** Nastavek po vsaki uporabi očistite (oglejte si poglavje "Čiščenje in vzdrževanje").

## Čiščenje in vzdrževanje

*Opomba: Priložena dodatna oprema se lahko razlikuje glede na izdelek. Na škatli je prikazana dodatna oprema, ki je priložena aparatu.*

## Čiščenje brivnika v sistemu SmartClean (samo pri določenih modelih)



Sistema SmartClean ne nagibajte, da preprečite puščanje.

*Opomba: Sistem SmartClean med pripravo za uporabo držite.*

*Opomba: Če brivnik enkrat tedensko čistite v sistemu SmartClean, lahko vložek SmartClean uporabljate približno tri mesece.*

### Priprava sistema SmartClean za uporabo

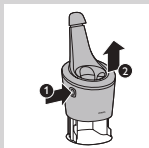

**1** Manjši vtikač vstavite na hrbtno stran sistema SmartClean.

**2** Vstavite adapter v stensko vtičnico.

**3** Pritisnite gumb na stranskem delu sistema SmartClean in dvignite zgornji del sistema SmartClean.

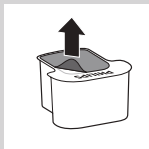

**4** Tesnilo izvlecite iz čistilnega vložka.



**5** Čistilni vložek vstavite v sistem SmartClean.

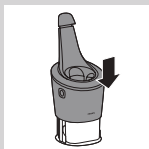

**6** Zgornji del sistema SmartClean potisnite nazaj navzdol ("klik").

## Uporaba sistema SmartClean

Odvečno vodo vedno iztresite iz brivnika, preden ga namestite v sistem SmartClean.

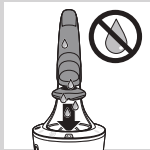

- 1** Pritisnite na zgornji pokrovček, da brivnik lahko postavite v nosilec ("klik").

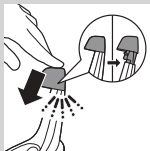

- 2** Brivnik držite obrnjen navzdol nad nosilcem. Sprednji del brivnika mora biti obrnjen proti sistemu SmartClean.

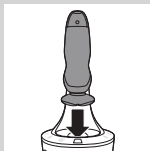

- 3** Brivnik postavite v nosilec, nagnite nazaj in pritisnite na zgornji pokrovček, da brivnik priključite ("klik").

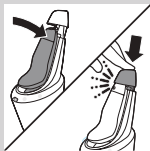

- Simbol baterije počasi utripa in označuje, da se brivnik polni.

- 4** Za začetek programa čiščenja pritisnite gumb za vklop/izklop sistema SmartClean.

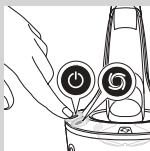

- Med programom čiščenja (ki traja približno 10 minut), simbol za čiščenje utripa.



- Ko je program čiščenja končan, simbol za pripravljenost začne svetiti.
- Simbol baterije sveti in označuje, da je brivnik povsem napolnjen. To traja približno 1 uro.

*Opomba: Če med programom čiščenja pritisnete gumb za vklop/izklop sistema SmartClean, se program prekine. V tem primeru simbol za čiščenje preneha utripati.*

*Opomba: Če adapter med programom čiščenja izvlečete iz stenske vtičnice, se program prekine.*

*Opomba: Sistem SmartClean se 30 minut po končanem polnjenju samodejno izklopi.*

- 5** Brivnik lahko posušite tako, da ga do naslednjega britja pustite v sistemu SmartClean. Brivnik lahko tudi odstranite iz sistema SmartClean, otresete odvečno vodo, odprete brivno enoto in počakate, da se brivnik posuši na zraku.

### Zamenjava vložka sistema SmartClean

Če brivnik enkrat tedensko čistite v sistemu SmartClean, lahko vložek SmartClean uporabljate približno tri mesece.

Čistilni vložek zamenjajte, ko simbol za zamenjavo utripa oranžno ali ko niste več zadovoljni z rezultati čiščenja. Če vložek SmartClean uporabljate enkrat tedensko, ga uporabljate približno tri mesece.

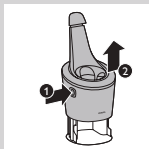

- 1** Pritisnite gumb na stranskem delu sistema SmartClean in dvignite zgornji del sistema SmartClean.



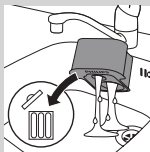

- 2** Prazni čistilni vložek odstranite iz sistema SmartClean in iz njega izlijte preostalo tekočino.

Čistilno tekočino lahko zlijete preprosto v odtok.

- 3** Zavrzite prazni čistilni vložek.

- 4** Novi čistilni vložek vzemite in embalaže in z njega odstranite tesnilo.

- 5** Novi čistilni vložek vstavite v sistem SmartClean.



- 6** Zgornji del sistema SmartClean potisnite nazaj navzdol ("klik").

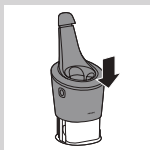

## Brivnik očistite pod tekočo vodo

Za optimalno delovanje očistite brivnik po vsaki uporabi.

Pri uporabi vroče vode bodite previdni. Najprej preverite, ali ni morda prevroča, da si ne poparite rok.

Brivne enote nikoli ne brišite z brisačo ali papirnatim robčkom, saj s tem lahko poškodujete brivne glave.

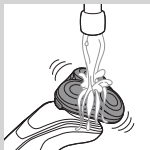

- 1** Brivno enoto nekaj časa spirajte pod toplo tekočo vodo.

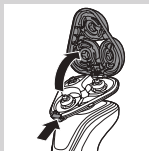

- 2 Pritisnite sprostilni gumb, da odprete brivno enoto.



- 3 Nosilec brivne glave 30 sekund spirajte pod toplo tekočo vodo.
- 4 Previdno otresite vso odvečno vodo in pustite, da se nosilec brivnih glav posuši.
- 5 Zaprite nosilec brivnih glav ("klik").

### Temeljito čiščenje



Aparat mora biti izklopljen.

- 1 Pritisnite sprostilni gumb, da odprete brivno enoto.

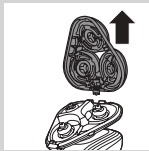

- 2 Nosilec brivnih glav snemite s spodnjega dela brivne enote.

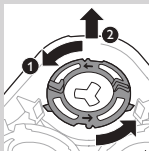

- 3 Pritrdilne obročke obrnite v levo, da jih odstranite.

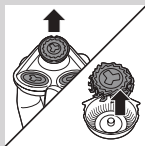

- 4** Brivne glave odstranite z nosilca brivne glave. Vsaka brivna glava je sestavljena iz rezila in ležišča.

*Opomba: Hkrati čistite samo eno rezilo in ležišče brivne glave, ki sodita skupaj. Če rezilo po pomoti vstavite v napačno ležišče, lahko traja več tednov, preden bo znova vzpostavljeno optimalno britje.*

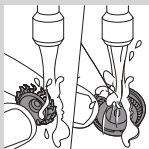

- 5** Rezilo in ležišče očistite pod tekočo vodo.



- 6** Rezilo po čiščenju namestite nazaj v ležišče.

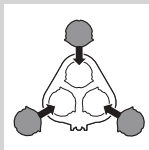

- 7** Brivne glave namestite nazaj v nosilec brivnih glav.

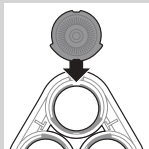

*Opomba: Izbokline brivnih glav se morajo natančno prilegati vdolbinam v nosilcu brivne glave.*

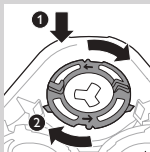

- 8** Pritrdilne obročke namestite nazaj na nosilec brivne glave in obrnite v desno.

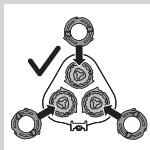

- Vsak pritrdilni obroček ima dve vdolbini in dve izboklini, ki se popolnoma prilegajo z vdolbinami in izboklinami nosilca brivne glave.

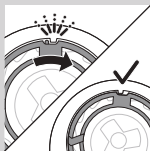

- Obroček obračajte v desno, da zaslišite "klik", ki označuje, da je pritrjen.

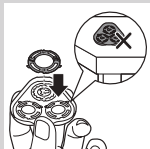

*Opomba: Nosilec brivne glave držite v roki, ko ponovno vstavite brivne glave in namestite pritrdilne obročke. Nosilca brivne glave pri tem ne postavljajte na površino, ker ga lahko poškodujete.*



- 9** Zgib nosilca brivne glave ponovno vstavite v režo brivne enote. Zaprite nosilec brivne glave ("klik").

## Čiščenje pritrkljivih nastavkov

Prizezovalnika ali nastavkov za oblikovanje brade ne sušite z brisačo ali papirnatimi robčki, ker lahko poškodujete prizezovalne zobe.

### Čiščenje nastavka za oblikovanje

Nastavek za oblikovanje očistite po vsaki uporabi.

- 1** Vključite aparat z nameščenim nastavkom za oblikovanje.
- 2** Nastavek za oblikovanje nekaj časa spirajte pod vročo tekočo vodo.
- 3** Po čiščenju aparat izklopite.

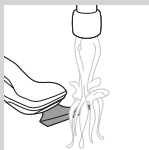

- 4** Previdno otresite odvečno vodo in počakajte, da se nastavek za oblikovanje posuši.

*Namig: Za optimalno delovanje namažite zobce prizezovalnika vsakih šest mesecev s kapljico olja za šivalne stroje.*

### Čiščenje nastavka za oblikovanje brade

Nastavek za oblikovanje brade očistite po vsaki uporabi.

- 1** Glavnik potegnite z nastavka za oblikovanje brade.

*Opomba: Glavnik primite na sredini in povlecite z nastavka. Glavnika ne vlecite na straneh.*

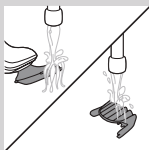
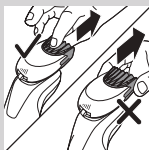

- 2** Vključite aparat.
- 3** Nastavek za oblikovanje brade in glavnik ločeno nekaj časa spirajte pod tekočo vročo vodo.
- 4** Po čiščenju aparat izklopite.

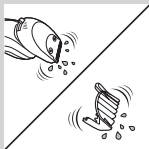

- 5** Previdno otresite odvečno vodo in počakajte, da se nastavek za oblikovanje in glavnik posušita.

*Namig: Za optimalno delovanje namažite zobce prirezovalnika vsakih šest mesecev s kapljico olja za šivalne stroje.*

### Čiščenje nastavka s ščetko

Nastavek s ščetko očistite po vsaki uporabi.

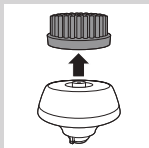

- 1** Aparat mora biti izklopljen.
- 2** Glavo ščetke snemite s podstavka ščetke.

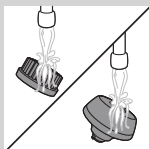

- 3** Oba dela temeljito očistite s toplo blago milnico.



- 4** Nastavek s ščetko do suhega obrišite z brisačo.

### Shranjevanje

*Opomba: Priložena dodatna oprema se lahko razlikuje glede na izdelek. Na škatli je prikazana dodatna oprema, ki je priložena aparatu.*

*Opomba: Priporočamo vam, da počakate, da se aparat in nastavki posušijo, preden zaščitne pokrovčke namestite na nastavke in brivnik pospravite v torbico.*

- Na brivno enoto namestite zaščitni pokrovček, da se na njej ne bo nabiral prah.





- Brivnik hranite v priloženi torbici.

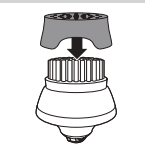

- Na nastavek s ščetko namestite zaščitni pokrovček, da se na njem ne bo nabiral prah.

## Zamenjava

### Zamenjava glave ščetke

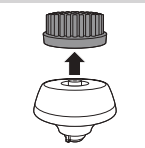

- Glavo ščetke zamenjajte vsake 3 mesece ali prej, če so vlakna deformirana ali poškodovana.

### Zamenjava brivnih glav

Da zagotovite optimalno delovanje brivnika, brivne enote zamenjajte vsaki dve leti.

#### Opomnik za zamenjavo

Simbol brivne enote začne svetiti in označuje, da morate brivne glave zamenjati. Poškodovane brivne glave zamenjajte takoj. Brivne glave zamenjajte samo z originalnimi brivnimi glavami Philips, kot je navedeno v poglavju "Naročanje dodatne opreme".

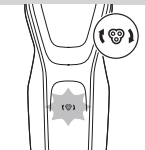

- 1** Ko izklopite brivnik, simbol brivne enote sveti in označuje, da morate zamenjati brivne glave.



**2** Pritisnite sprostilni gumb, da odprete brivno enoto.



**3** Nosilec brivnih glav snemite s spodnjega dela brivne enote.

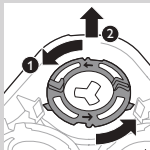

**4** Pritrdilne obročke obrnite v levo, da jih odstranite.



**5** Brivne glave odstranite z nosilca brivne glave in zavržite.

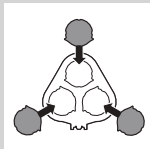

**6** V nosilec namestite nove brivne glave.



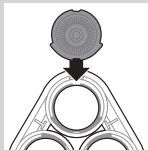

*Opomba: Izbokline brivnih glav se morajo natančno prilegati vdolbinam v nosilcu brivne glave.*

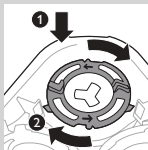

**7** Pritrdilne obročke namestite nazaj na brivne glave in obrnite v desno.

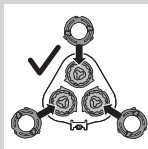

- Vsak pritrdilni obroček ima dve vdolbini in dve izboklini, ki se popolnoma prilegajo z vdolbinami in izboklinami nosilca brivne glave.

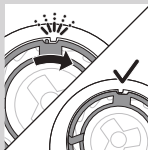

- Obroček obračajte v desno, da zaslišite "klik", ki označuje, da je pritrjen.



*Opomba: Nosilec brivne glave držite v roki, ko ponovno vstavite brivne glave in namestite pritrdilne obročke. Nosilca brivne glave pri tem ne postavljajte na površino, ker ga lahko poškodujete.*



- 8** Zgib nosilca brivne glave ponovno vstavite v režo brivne enote. Zaprite nosilec brivne glave ("klik").

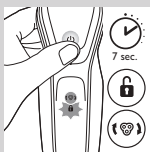

- 9** Če želite ponastaviti opomnik za zamenjavo, za približno 7 sekund pritisnite gumb za vklop/izklop.

### Naročanje dodatne opreme

Če želite kupiti dodatno opremo ali nadomestne dele, obiščite spletno stran **www.shop.philips.com/service** ali Philipsovega prodajalca. Obrnete se lahko tudi na Philipsov center za pomoč uporabnikom v svoji državi (kontaktne podatke si oglejte na mednarodnem garancijskem listu).

Na voljo so vam naslednji deli:

- Adapter HQ8505
- Brivne glave Philips SH50
- Čistilno pršilo za brivne glave Philips HQ110
- Nastavek za oblikovanje brade Philips RQ111
- Nastavek s ščetko Philips RQ585
- Glave ščetke Philips RQ560, RQ563
- Čistilni vložek JC301, JC302, JC303, JC304, JC305

*Opomba: Razpoložljivost nastavkov se lahko razlikuje glede na državo.*

## Brivne glave



- Priporočamo vam, da brivne glave zamenjajte vsaki dve leti. Brivne enote vedno zamenjajte z originalnimi brivnimi glavami Philips SH50.

## Recikliranje



- Ta simbol pomeni, da izdelka ne smete odlagati skupaj z običajnimi gospodinjskimi odpadki (2012/19/EU).



- Ta simbol pomeni, da izdelek vsebuje akumulatorsko baterijo, ki je ne smete odlagati skupaj z običajnimi gospodinjskimi odpadki (2006/66/EC). Močno priporočamo, da izdelek odnesete na uradno zbirno mesto ali Philipsov servisni center; da akumulatorsko baterijo odstrani usposobljeno osebje.
- Upoštevajte državne predpise za ločeno zbiranje električnih in elektronskih izdelkov ter akumulatorskih baterij. S pravilnim odlaganjem pripomorete k preprečevanju negativnih vplivov na okolje in zdravje ljudi.

## Odstranjevanje akumulatorske baterije brivnika

Akumulatorsko baterijo odstranite samo, če boste  
brivnik zavrgli. Ko baterijo odstranite, mora biti  
popolnoma prazna.

Previdno, baterijski kontakti so ostri.

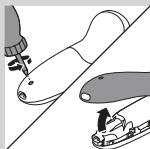

- 1** Z izvijačem odvijte vijak na hrbtni plošči.  
Nato odstranite hrbtno ploščo.

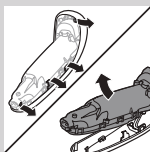

- 2** Upognite kaveljčke in odstranite napajalno enoto.

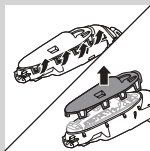

- 3** Prelomite priklopne zatiče in odstranite sprednjo ploščo napajalne enote.

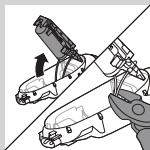

- 4** Odstranite nosilec baterije in s kleščami prerežite trakove baterije.

## Garancija in podpora

Če potrebujete informacije ali podporo, obiščite **www.philips.com/support** ali preberite ločeni mednarodni garancijski list.

## Garancijske omejitve

Mednarodna garancija ne pokriva brivnih glav (rezil in ležišč), ker se obrabljajo.

## Odpravljanje težav

To poglavje vsebuje povzetek najpogostejših težav, ki se lahko pojavijo pri uporabi aparata. Če težav s temi nasveti ne morete odpraviti, na strani **www.philips.com/support** poiščite seznam pogostih vprašanj ali se obrnite na center za pomoč uporabnikom v vaši državi.

Težava	Možni vzrok	Rešitev
Brivnik ne brije več tako dobro, kot je včasih.	Brivne glave so poškodovane ali obrabljene.	Zamenjajte brivne glave (oglejte si poglavje "Zamenjava").
	Brivne glave ovirajo dlake ali umazanija.	Očistite brivne glave po postopku za temeljito čiščenje (oglejte si poglavje "Čiščenje in vzdrževanje").
Ko pritisnem gumb za vklop/izklop, se brivnik ne vklopi.	Brivnik je še vedno priključen na napajanje. Brivnik iz varnostnih razlogov lahko uporabljate samo brez kabla.	Brivnik izključite z napajanja in pritisnite gumb za vklop/izklop, da vklopite brivnik (oglejte si razdelek "Opomnik za izključitev z napajanja pred uporabo").

Težava	Možni vzrok	Rešitev
	Akumulatorska baterija je prazna.	Napolnite baterijo (oglejte si poglavje "Polnjenje").
	Aktiviran je potovalni zaklep.	Za tri sekunde pritisnite gumb za vklop/izklop, da deaktivirate potovalni zaklep.
	Brivna enota je tako zelo umazana ali poškodovana, da motor ne more delovati.	Očistite ali zamenjajte brivne glave (oglejte si poglavji "Čiščenje in vzdrževanje" in "Zamenjava").
Ko brivnik očistim v sistemu SmartClean, ni popolnoma čist.	Brivnika niste pravilno vstavili v sistem SmartClean, zato med sistemom SmartClean in brivnikom ni električne povezave.	Pritisnite na zgornji pokrovček ("klik"), da zagotovite ustrezno povezavo med brivnikom in sistemom SmartClean.
	Čistilni vložek je prazen. Utripa simbol za zamenjavo in označuje, da morate zamenjati čistilni vložek.	Novi čistilni vložek vstavite v sistem SmartClean (oglejte si poglavje "Čiščenje in vzdrževanje").
	Uporabili ste čistilno tekočino, ki ni originalni Philipsov čistilni vložek.	Uporabljajte samo originalne Philipsove čistilne vložke.

Težava	Možni vzrok	Rešitev
Voda uhaja iz spodnjega dela brivnika.	Med čiščenjem se lahko med notranjim ohišjem in zunanjo površino brivnika nabira voda.	To je normalno in ni nevarno, saj so vsi elektronski deli v zatesnjeni motorni enoti v brivniku.
Ko pritisnem gumb za vklop/izklop, se sistem SmartClean ne vklopi.	Sistem SmartClean ni priključen na omrežno napajanje.	Manjši vtikač vstavite v sistem SmartClean, adapter pa v omrežno vtičnico.
Ko brivnik napolnim v sistemu SmartClean, ni povsem napolnjen.	Brivnika niste pravilno vstavili v sistem SmartClean.	Brivnik potisnite v sistem SmartClean, da se zaskoči na mesto, in pritisnite na zgornji pokrovček.
Zamenjal sem brivne glave, vendar je simbol opomnika za zamenjavo še vedno prikazan.	Niste ponastavili brivnika.	Brivnik ponastavite tako, da za 7 sekund pridržite gumb za vklop/izklop (oglejte si poglavje "Zamenjava").
Na zaslonu se je nenadoma pojavil simbol brivne glave.	Simbol je opomnik za zamenjavo.	Zamenjajte brivne glave (oglejte si poglavje "Zamenjava").

Težava	Možni vzrok	Rešitev
Nastavek za prirezovanje nosnih dlačic vleče dlačice.	Aparat premikate prehitro.	Aparata ne premikajte prehitro.
Nastavek za prirezovanje nosnih dlačic ne deluje.	Rezilo nastavka je zelo umazano, na primer zaradi posušene nosne sluzi v notranjosti rezila.	<p>Rezilo očistite tako, da ga sperete z vročo vodo iz pipe. Vključite aparat in ponovno sperite rezilo, da odstranite preostale dlake.</p> <p>Če s spiranjem prirezovalnika za nosne dlačice ne sprostite rezila, ga za nekaj minut potopite v kozarec tople vode. Nato aparat vključite in sperite pod tekočo vodo.</p>



## Hyrje

Ju përgëzojmë për blerjen tuaj dhe mirë se vini në Philips! Për të përfituar plotësisht nga mbështetja që ofron Philips, regjistroni produktin tuaj në [www.philips.com/welcome](http://www.philips.com/welcome).

## Përshkrim i përgjithshëm (Fig. 1)

- 1 Kapak mbrojtës për aksesorin furçë pastrimi (vetëm për lloje specifike)
- 2 Aksesor furçë pastrimi, me puthitje (vetëm për lloje specifike)
- 3 Krehër për aksesor stilimi mjekre (vetëm për lloje specifike)
- 4 Aksesor stilimi mjekre, me puthitje (vetëm për lloje specifike)
- 5 Aksesor prerës, me puthitje (vetëm për lloje specifike)
- 6 Kapak mbrojtës për njësinë e rrojës (vetëm për lloje specifike)
- 7 Njësi rroje, me puthitje
- 8 Butoni i ndezjes/fikjes
- 9 Butoni "Turbo" (vetëm për lloje specifike)
- 10 Doreza
- 11 Foleja për fishë të vogël
- 12 Treguesi i ngarkimit të baterisë me 1 llambë
- 13 Treguesi i ngarkimit të baterisë me 3 llamba
- 14 Simboli i shkëputjes për përdorim
- 15 Simboli i kyçjes në udhëtim
- 16 Kujtuesi i ndërrimit
- 17 Kujtuesi i pastrimit
- 18 Fisheku i pastrimit për sistem "SmartClean"
- 19 Sistemi "SmartClean" (vetëm për lloje specifike)
- 20 Kapaku i sistemit "SmartClean"
- 21 Butoni i ndezjes/fikjes
- 22 Simboli i baterisë

- 23 Simboli i pastrimit
- 24 Simboli i ndërrimit
- 25 Simboli i gatishmërisë
- 26 Ushqyesi
- 27 Fishë e vogël
- 28 Qeska (vetëm për lloje specifike)

**Shënim:** Aksesorët e ofruar mund të ndryshojnë për produkte të ndryshme. Kutia tregon aksesorët që shoqërojnë pajisjen tuaj.

## Informacion i rëndësishëm sigurie

Lexojeni me kujdes këtë informacion të rëndësishëm përpara përdorimit të pajisjes dhe të aksesorëve të saj dhe ruajeni për referencë në të ardhmen. Aksesorët e dhënë mund të ndryshojnë sipas produkteve të ndryshme.

### Rrezik

- Mbajeni përshtatësin të thatë.

### Paralajmërim

- Përshtatësi ka një transformator. Mos e prisni përshtatësin për ta zëvendësuar me ndonjë prizë tjetër sepse kjo sjell një situatë të rrezikshme.
- Kjo pajisje mund të përdoret nga fëmijë 8 vjeç e lart dhe nga persona me aftësi të kufizuara fizike, ndijore ose mendore ose me mungesë përvoje e njohurish, vetëm nëse mbikëqyren apo udhëzohen për ta përdorur pajisjen në mënyrë të sigurt dhe nëse e kuptojnë rrezikun që kanoset. Fëmijët nuk duhet të luajnë me pajisjen. Pastrimi dhe mirëmbajtja nga përdoruesi nuk duhet të bëhet nga fëmijët pa mbikëqyrje.
- Hiqeni gjithmonë makinën e rrojës nga priza përpara se ta pastroni në çezmë.



- Kontrollojeni gjithmonë pajisjen përpara se ta përdorni. Mos e përdorni pajisjen nëse është e dëmtuar sepse kjo mund të shkaktojë lëndim. Ndërrojeni gjithmonë pjesën e dëmtuar me një pjesë tjetër origjinale.

### Kujdes



- Mos e zhytni asnjëherë sistemin e pastrimit ose bazën e ngarkimit në ujë dhe mos e shpëlani atë në çezmë.
- Mos përdorni asnjëherë ujë më të nxehtë se 80°C për të shpëlarë makinën e rrojës.
- Përdoreni këtë pajisje vetëm për qëllimin e saj të synuar siç tregohet në manualin e përdorimit.
- Për arsye higjienike, pajisja duhet të përdoret vetëm nga një person.
- Mos e përdorni pështatësin në priza ose në afërsi të prizave që mbajnë ose kanë mbajtur një freskues elektrik ajri për të parandaluar dëmtimin e pështatësit.
- Mos përdorni asnjëherë ajër të komprimuar, sfungjerë pastrimi, agentë pastrimi gërryes ose lëngje agresive si p.sh. benzinë ose aceton për të pastruar pajisjen.
- Nëse makina e rrojës vjen me një sistem pastrimi, përdorni gjithmonë lëngun origjinal të pastrimit të Philips (në kuti ose në shishe, në varësi të sistemit të pastrimit).
- Për të parandaluar rrjedhjen, vendoseni sistemin e pastrimit gjithmonë në një sipërfaqe të qëndrueshme, të niveluar dhe horizontale.
- Nëse sistemi i pastrimit përdor kuti pastrimi, sigurohuni gjithmonë që hapësira e kutisë të jetë e mbyllur përpara se ta përdorni sistemin e pastrimit për të pastruar ose për të ngarkuar me energji makinën e rrojës.
- Kur sistemi i pastrimit të jetë gati për t'u përdorur, mos e lëvizni në mënyrë që të parandalohet rrjedhja e lëngut të pastrimit.

- Kur e shpëlani makinën e rrojës, uji mund të pikojë nga hapësira, në pjesën e poshtme të saj. Kjo është normale dhe jo e rrezikshme sepse të gjitha pjesët elektronike janë të mbyllura në një njësi elektrike të izoluar brenda makinës së rrojës.

### Fushat elektromagnetike (EMF)

- Pajisja Philips është në përputhje me të gjitha standardet dhe rregulloret në fuqi për ekspozimin ndaj fushave elektromagnetike.

### Të përgjithshme

- Kjo makinë rroje është e padepërtueshme nga uji. Është e përshtatshme për përdorim në banjë ose në dush ose për pastrim në çezmë. Prandaj, për arsye sigurie, makina e rrojës duhet të përdoret vetëm pa kordon.
- Pajisja është e përshtatshme për tensione rrjeti që variojnë nga 100 në 240 volt.
- Përshtatësi transformon 100-240 volt në një tension të ulët dhe të sigurt, më të ulët se 24 volt.
- Niveli maksimal i zhurmës:  $L_c = 69\text{dB(A)}$



## Ekrani

### Ngarkimi

#### Treguesi i ngarkimit të baterisë me 3 llamba

- Ngarkimi zgjat rreth 1 orë
- Ngarkimi i shpejtë: Kur pajisja futet në prizë, llambat e treguesit të ngarkimit të baterisë ndizen vazhdueshëm njëra pas tjetrës. Kur pajisja merr energji të mjaftueshme për një rrojë, llamba e poshtme e treguesit të ngarkimit të baterisë pulson me ngadalë.

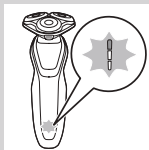

- Nëse e lini pajisjen në prizë, procesi i ngarkimit vazhdon. Për të treguar që pajisja po ngarkohet, pulson fillimisht llamba e poshtme, pastaj ndizet vazhdueshëm. Më pas pulson llamba e dytë dhe ndizet vazhdueshëm, e kështu me radhë derisa pajisja të ngarkohet plotësisht.

### Treguesi i ngarkimit të baterisë me 1 llambë



- Ngarkimi zgjat rreth 1 orë.
- Ngarkimi i shpejtë: Kur pajisja nuk ka energji të mjaftueshme për një rrojë, treguesi i ngarkimit të baterisë pulson me të shpejtë. Kur treguesi i ngarkimit të baterisë fillon të pulsojë ngadalë, pajisja përmban energji të mjaftueshme për një rrojë.
- Nëse e lini pajisjen në prizë, procesi i ngarkimit vazhdon. Për të treguar që pajisja po ngarkohet, treguesi i ngarkimit të baterisë pulson me ngadalë.

### Bateria e ngarkuar plotësisht

*Shënim: Kjo pajisje mund të përdoret vetëm pa kordon.*

*Shënim: Kur bateria është plot, ekrani fiket automatikisht pas 30 minutash. Nëse shtypni butonin ndezje/fikje gjatë ngarkimit, simboli i shkëputjes për përdorim pulson në të bardhë për t'ju kujtuar se duhet ta hiqni pajisjen nga prizë.*

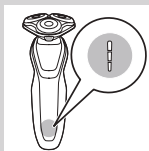

- Kur bateria ngarkohet tërësisht, të gjitha llambat e treguesit të ngarkimit të baterisë ndizen vazhdueshëm.
- Treguesi i ngarkimit të baterisë me 3 llamba

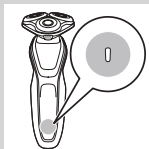

- Treguesi i ngarkimit të baterisë me 1 llambë

### Bateria ka rënë

---

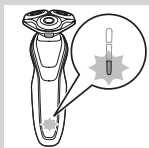

- Kur bateria pothuajse është shkarkuar fare, treguesi i ngarkimit të baterisë pulson në portokalli.
- Treguesi i ngarkimit të baterisë me 3 llamba



- Treguesi i ngarkimit të baterisë me 1 llambë

### Kapaciteti i mbetur i baterisë

---

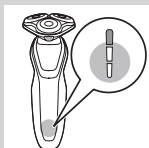

- Treguesi i ngarkimit të baterisë me 3 llamba**
- Kapaciteti i mbetur i baterisë tregohet nga llambat e ngarkimit të baterisë që ndizen vazhdueshëm.

## Kujtuesi i shkëputjes për përdorim



- Pajisja vjen me një kujtues shkëputjeje për përdorim. Simboli në fjalë fillon të pulsojë për t'ju kujtuar që duhet të shkëputni pajisjen nga ushqyesi përpara se ta ndizni.

## Kujtuesi i pastrimit

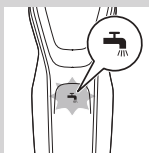

- Për rezultat më të mirë rroje, ju këshillojmë ta pastroni makinën e rrojës pas çdo përdorimi.
- Kur e fikni makinën e rrojës, kujtuesi i pastrimit pulson për t'ju kujtuar se duhet të pastroni makinën.

## Kyçja në udhëtim

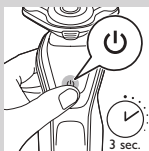

Makinën e rrojës mund ta kyçni kur jeni në udhëtim. Kyçja në udhëtim pengon ndezjen aksidentale të makinës së rrojës.

## Aktivizimi i kyçjes në udhëtim

- 1** Shtypni butonin ndezje/fikje për 3 sekonda për të hapur modalitetin e kyçjes në udhëtim.

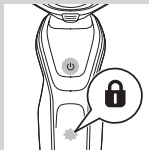

- Ndërsa aktivizoni kyçjen në udhëtim, simboli përkatës ndizet vazhdueshëm. Kur aktivizohet kyçja, simboli pulson.

## Çaktivizimi i kyçjes në udhëtim

**1** Shtypni butonin ndezje/fikje për më shumë se 3 sekonda.

- Simboli i kyçjes në udhëtim pulson dhe pastaj ndizet vazhdueshëm.
- Makina e rrojës është tani sërish gati për përdorim.



## Ndërrimi i kokave të rrojës

Për rezultate maksimale rroje, ju këshillojmë t'i ndërroni kokat e rrojës çdo dy vjet.

- Pajisja vjen me një kujtues ndërrimi, që ju kujton për ndërrimin e kokave të rrojës. Kujtuesi i ndërrimit ndizet vazhdueshëm.



*Shënim: Pas ndërrimit të kokave të rrojës duhet ta rivendosni kujtuesin e ndërrimit duke mbajtur shtypur për 7 sekonda butonin ndezje/fikje.*

## Cilësimi “Turbo” (vetëm për lloje specifike)

Pajisja vjen me një konfigurim “Turbo” ose “Turbo+”. Ky konfigurim synohet për rrojë më të shpejtë dhe më të thellë, duke lehtësuar rrojën e zonave të vështira.

### Aktivizimi i cilësimit “Turbo”

**1** Për të aktivizuar cilësimin “Turbo”, shtypni një herë butonin “Turbo”.

### Çaktivizimi i cilësimit “Turbo”

**1** Për të çaktivizuar cilësimin “Turbo”, thjesht shtypni sërish butonin “Turbo”.

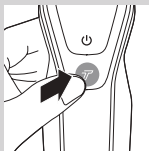



## Ngarkimi

Ngarkimi zgjat rreth 1 orë.

*Shënim: Kjo pajisje mund të përdoret vetëm pa kordon.*  
Ngarkojeni makinën e rrojës përpara përdorimit për herë të parë dhe kur ekrani tregon se bateria është pothuajse e shkarkuar tërësisht.

## Ngarkimi me ushqyes

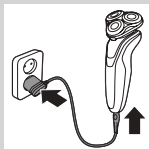

- 1** Futeni fishën e vogël në pajisje dhe ushqyesin në prizë.

## Ngarkimi në sistemin “SmartClean” (vetëm për lloje specifike)

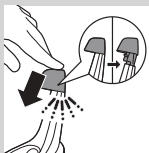

- 1** Futeni fishën e vogël në sistemin “SmartClean”.
- 2** Futeni ushqyesin në prizë.
- 3** Shtypni kapakun e sipërm për ta vendosur makinën e rrojës në mbajtëse (“të kërcasë”).

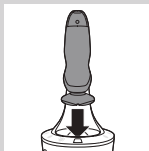

- 4** Mbajeni makinën e rrojës me kokë poshtë mbi mbajtëse. Sigurohuni që pjesa e përparme e makinës së rrojës të jetë me drejtim nga sistemi “SmartClean”.

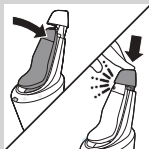

- 5** Vendoseni makinën e rrojës në mbajtëse, anojeni për mbrapa dhe shtypni për poshtë në kapakun e sipërm për ta lidhur makinën e rrojës (“të kërcasë”).

- Simboli i baterisë pulson me ngadalë për të treguar se makina e rrojës po ngarkohet.

### Ndezja dhe fikja e pajisjes

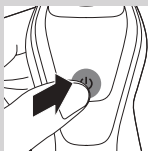

- 1** Për ta ndezur pajisjen, shtypni një herë butonin ndezje/fikje.
  - 2** Për ta fikur pajisjen, shtypni një herë butonin ndezje/fikje.
- Treguesi i ngarkimit të baterisë me 3 llamba: Ekрани ndizet për pak çaste për të shfaqur statusin e baterisë së mbetur.

### Rroja

#### Periudha e përshtatjes së lëkurës

Rrojat e para mund të mos japin rezultatet që prisni dhe lëkura madje mund të irritohet disi. Kjo është normale. Lëkura dhe mjekra juaj duan kohë t'i përshtaten sistemit të ri të rrojës.

Ju këshillojmë të rruheni rregullisht (së paku 3 herë në javë) me këtë makinë rroje për një periudhë prej 3 javësh, për t'i mundësuar lëkurës të përshtatet me makinën e re të rrojës.

*Shënim: Kjo pajisje mund të përdoret vetëm pa kordon.*

- 1** Ndizni pajisjen.
- 2** Lëvizini kokat e rrojës mbi lëkurë në lëvizje rrethore.

*Shënim: Mos kryeni lëvizje të drejta.*

- 3** Pastrojeni makinën e rrojës pas përdorimit (shih kreun “Pastrimi dhe mirëmbajtja”).



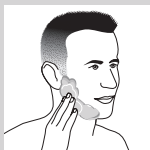
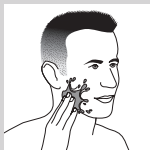

## Rroja në të njomë

Këtë makinë rroje mund ta përdorni dhe në dush ose mbi fytyrë të njomur me shkumë rroje ose xhel rroje.

Për t'u rruar me shkumë rroje ose xhel rroje, ndiqni hapat si më poshtë:

- 1** Hidhni pak ujë mbi lëkurë.
- 2** Vendosni shkumën e rrojës ose xhelin e rrojës mbi lëkurë.
- 3** Shpëlajeni njësinë e rrojës në rubinet për të siguruar që njësia të rrëshqasë butë mbi lëkurë.
- 4** Ndizni makinën e rrojës.
- 5** Lëvizini kokat e rrojës mbi lëkurë në lëvizje rrethore.

*Shënim: Shpëlajeni makinën e rrojës në rubinet për të siguruar që njësia të rrëshqasë butë mbi lëkurë.*

- 6** Thajeni fytyrën dhe pastrojeni mirë makinën e rrojës pas përdorimit (shih kreun “Pastrimi dhe mirëmbajtja”).

*Shënim: Sigurohuni ta shpëlani të gjithë shkumën ose xhelin e rrojës nga makina e rrojës.*

## Cilësimi “Turbo” (vetëm për lloje specifike)

Pajisja është e lidhur me konfigurimin “Turbo” ose “Turbo+” për rrojë të lehtë të zonave të vështira.

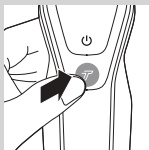

- 1** Ndizni makinën e rrojës.
- 2** Shtypni një herë butonin “Turbo” për të aktivizuar cilësimin “Turbo” nëse dëshironi t’i rruani më shpejt zonat e vështira.



- 3** Lëvizini kokat e rrojës mbi lëkurë në lëvizje rrethore.

*Shënim: Mos kryeni lëvizje të drejta.*

- 4** Për të çaktivizuar cilësimin “Turbo”, thjesht shtypni një herë butonin “Turbo”.

## Përdorimi i aksesorëve me puthitje

*Shënim: Aksesorët e ofruar mund të ndryshojnë për produkte të ndryshme. Kutia tregon aksesorët që shoqërojnë pajisjen tuaj.*

### Heqja ose vendosja e aksesorëve me puthitje

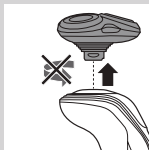

- 1** Sigurohuni që pajisja të jetë fikur.
- 2** Hiqeni aksesorin direkt nga pajisja.

*Shënim: Mos e përdridhni aksesorin kur ta hiqni nga pajisja.*



- 3** Futni veshin e aksesorit në folenë në krye të pajisjes. Pastaj shtyjeni aksesorin për ta lidhur me pajisjen (“të kërcasë”).

## Përdorimi i aksesorit për prerje

Aksesorin për prerje mund ta përdorni për të rregulluar favoritet dhe mustaqet.



- 1** Sigurohuni që pajisja të jetë fikur.
- 2** Futni veshin e aksesorit në folenë në krye të makinës së rrojës. Pastaj shtyjeni aksesorin e prerjes për ta lidhur me pajisjen (“të kërcasë”).
- 3** Ndizni pajisjen.



- 4** Mund të filloni prerjen.
- 5** Pastrojeni aksesorin pas përdorimit (shih kreun “Pastrimi dhe mirëmbajtja”).

## Përdorimi i aksesorit të stilimit të mjekrës

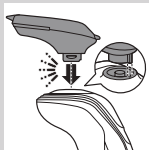

- 1** Sigurohuni që pajisja të jetë fikur.
- 2** Futni veshin e aksesorit në folenë në krye të pajisjes. Pastaj shtyjeni aksesorin për ta lidhur me pajisjen (“të kërcasë”).

## Përdorimi i aksesorit të stilimit të mjekrës me krehër

Aksesorin e stilimit të mjekrës me krehër mund ta përdorni për të stiluar mjekrën në një konfigurim të pandryshuar, por dhe në konfigurime të ndryshme gjatësie. Mund dhe ta përdorni për të prerë paraprakisht qimet e gjata përpara rrojës, për një rrojë më komode.

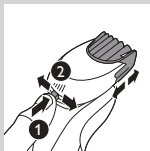

Konfigurimi i gjatësisë së qimes në aksesorin e stilimit të mjekrës i referohet gjatësisë së qimes pas prerjes së saj dhe lëviz nga 1 deri në 5 mm.

- 1** Rrëshqiteni krehrin drejt e në kanalet udhëzuese në dy anët e aksesorit (“të kërcasë”).
- 2** Shtypni zgjedhësin e gjatësisë dhe shtyjeni për majtas ose djathtas për të zgjedhur gjatësinë e dëshiruar të qimeve.
- 3** Ndizni pajisjen.
- 4** Tani mund të nisni stilimin e mjekrës **duke e lëvizur aksesorin për lart me shtytje të lehtë duke i siguruar që pjesa e përparme e krehrin të jetë në kontakt të plotë me lëkurën.**
- 5** Pastrojeni aksesorin pas përdorimit (shih kreun “Pastrimi dhe mirëmbajtja”).

### **Përdorimi i aksesorit të stilimit të mjekrës pa krehër**

Aksesorin e stilimit të mjekrës mund ta përdorni pa krehër për konturimin e mjekrës, mustaqeve, favoriteve ose vijës së flokëve në qafë në gjatësi prej 0,5 mm.

- 1** Hiqeni krehrin nga aksesorin.

*Shënim: Kapeni krehrin në qendër për ta hequr nga aksesorin. Mos e tërhiqni krehrin nga buzët.*

- 2** Ndizni pajisjen.

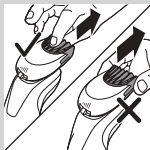

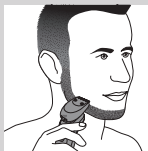

- 3** Mund të filloni të konturoni mjekrën, mustaqet, favoritet ose vijën e flokëve te qafa duke e lëvizur stiluesin për poshtë me shtytje të lehtë duke e mbajtur pingul me lëkurën.

- 4** Pastrojeni aksesoren pas përdorimit (shih kreun “Pastrimi dhe mirëmbajtja”).

### **Përdorimi i aksesorit të furçës së pastrimit**

Përdoreni aksesoren furçë rrotulluese pastrimi me kremi ditor të pastrimit. Aksesori furçë pastrimi heq vajin dhe papastërtitë, duke ndihmuar drejt një lëkure të shëndetshme dhe pa yndyrë.

- 1** Futni veshin e aksesorit në folenë në krye të pajisjes. Pastaj shtyjeni aksesoren për ta lidhur me pajisjen (“të kërcasë”).

- 2** Njomeni aksesoren me ujë. Mos e përdorni pajisjen me kokë furçë të thatë, pasi mund të irritoni lëkurën.

*Këshillë: Përdoreni aksesoren përpara rrojës, për një rrojë më të lehtë dhe rezultat më higjienik gjatë saj.*

- 3** Njomeni fytyrën me ujë dhe vendosni pastruesin në fytyrë.

- 4** Vendoseni aksesoren në faqen e djathtë.

- 5** Ndizni pajisjen.

- 6** Kalojeni butë aksesoren përgjatë lëkurës nga hunda drejt veshit. Mos e shtyni shumë fort aksesoren në lëkurë, për t’u siguruar që trajtimi të jetë komod.

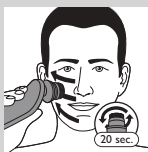
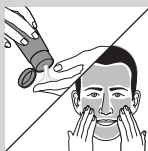
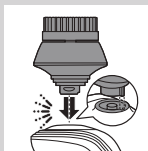

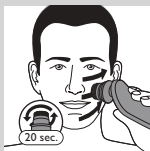

- 7** Pas rreth 20 sekondave mund ta kaloni aksesoren në faqen e majtë dhe të filloni pastrimin e kësaj ane të fytyrës.

Kujdes: Mos e pastroni zonën delikate përreth syve.

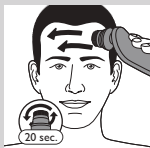

- 8** Pas rreth 20 sekondave mund ta kaloni aksesoren në ballë dhe të filloni pastrimin e kësaj pjese të fytyrës. Lëvizeni butë aksesoren nga e majta në të djathtë.

*Shënim: Ju këshillojmë të mos e teproni me pastrimin dhe të mos tejkaloni 20 sekonda gjatë pastrimit të cilësdo zonë.*



- 9** Pas trajtimit, shpëlajeni dhe thajeni fytyrën. Fytyra juaj është tani gati për hapin tjetër të rutinës ditore të kujdesit për lëkurën.
- 10** Pastrojeni aksesoren pas përdorimit (shih kreun “Pastrimi dhe mirëmbajtja”).

## Pastrimi dhe mirëmbajtja

*Shënim: Aksesorët e ofruar mund të ndryshojnë për produkte të ndryshme. Kutia tregon aksesorët që shoqërojnë pajisjen tuaj.*

### Pastrimi i makinës së rojës në sistemin “SmartClean” (vetëm për lloje specifike)

Për të evituar pikimin, mos e anoni sistemin “SmartClean”.

*Shënim: Mbajeni sistemin “SmartClean” kur e përgatitsni për përdorim.*

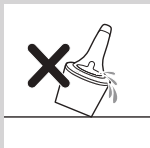



*Shënim: Nëse e pastroni makinën e rrojës një herë në javë në sistemin “SmartClean”, fisheku “SmartClean” do të zgjasë rreth tre muaj.*

### **Përgatitja për përdorim e sistemit “SmartClean”**

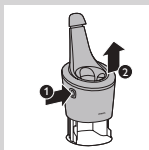

**1** Futeni sërish fishën e vogël në sistemin “SmartClean”.

**2** Futeni ushqyesin në prizë.

**3** Shtypni butonin në anë të sistemit “SmartClean” dhe hiqni pjesën e tij të sipërme.

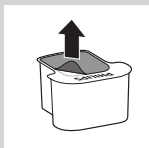

**4** Hiqeni gominën nga fisheku i pastrimit.



**5** Futeni fishekun e pastrimit në sistemin “SmartClean”.

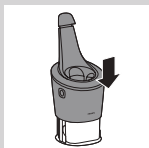

**6** Shtyni pjesën e sipërme të sistemit “SmartClean” sërish mbrapa (“të kërçasë”).

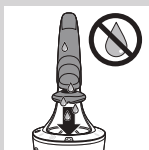

### **Përdorimi i sistemit “SmartClean”**

Sigurohuni gjithnjë të largoni ujin e tepërt nga makina e rrojës përpara se ta futni në sistemin “SmartClean”.

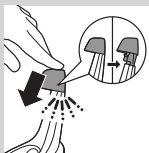

- 1** Shtypni kapakun e sipërm për ta vendosur makinën e rrojës në mbajtëse (“të kërcasë”).

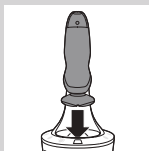

- 2** Mbajeni makinën e rrojës me kokë poshtë mbi mbajtëse. Sigurohuni që pjesa e përparme e makinës së rrojës të jetë me drejtim nga sistemi “SmartClean”.

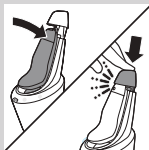

- 3** Vendoseni makinën e rrojës në mbajtëse, anojeni për mbrapa dhe shtypni për poshtë në kapakun e sipërm për ta lidhur makinën e rrojës (“të kërcasë”).

- Simboli i baterisë pulson me ngadalë për të treguar se makina e rrojës po ngarkohet.

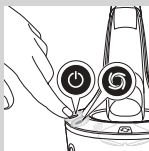

- 4** Shtypni butonin ndezje/fikje në sistemin “SmartClean” për të filluar programin e pastrimit.

- Gjatë programit të pastrimit (që zgjat rreth 10 minuta), pulson simboli i pastrimit.

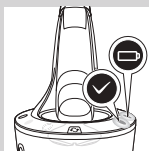

- Kur përfundon programi i pastrimit, simboli i gatishmërisë ndizet vazhdueshëm.
- Simboli i baterisë ndizet vazhdueshëm për të treguar që makina e rrojës është ngarkuar tërësisht. Kjo zgjat rreth 1 orë.

**Shënim:** Nëse e shtypni butonin ndezje/fikje të sistemit “SmartClean” gjatë programit të pastrimit, programi ndërpritet. Në rast të tillë, simboli i pastrimit pushon së pulsuari.

*Shënim: Nëse e hiqni ushqyesin nga priza gjatë programit të pastrimit, programi ndërpritet.*

*Shënim: 30 minuta pas përfundimit të fazës së ngarkimit, sistemi "SmartClean" fiket automatikisht.*

- 5** Për ta lënë makinën e rrojës të thahet, mund ta lini në sistemin "SmartClean" deri në rrojën tjetër. Mund dhe ta hiqni makinën e rrojës nga sistemi "SmartClean", duke shkundur ujin e tepërt, hapur njësinë e rrojës dhe lënë makinën e rrojës të thahet në ajër.

### **Ndërrimi i fishekut të pastrimit në sistemin "SmartClean"**

Nëse e pastroni makinën e rrojës një herë në javë në sistemin "SmartClean", fisheku "SmartClean" do të zgjasë rreth tre muaj.

Ndërrojeni fishekun e pastrimit kur simboli i ndërrimit të pulsojë në portokalli ose kur të mos jeni më të kënaqur me rezultatin e pastrimit. Nëse e përdorni një herë në javë, fisheku "SmartClean" do të zgjasë për rreth tre muaj

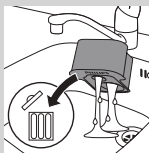
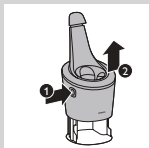

- 1** Shtypni butonin në anë të sistemit "SmartClean" dhe hiqni pjesën e tij të sipërme.
- 2** Hiqni fishekun e zbrazët të pastrimit nga sistemi "SmartClean" dhe hidhni lëngun e mbetur jashtë fishekut të pastrimit. Mund dhe ta hidhni lëngun e pastrimit në lavaman.
- 3** Hidhni në mbeturina fishekun e zbrazët të pastrimit.
- 4** Shpaketoni fishekun e ri të pastrimit dhe hiqni gominën.



- 5 Futeni fishekun e ri të pastrimit në sistemin “SmartClean”.

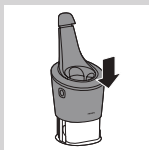

- 6 Shtyni pjesën e sipërme të sistemit “SmartClean” sërish mbrapa (“të kërcasë”).

### **Pastrimi i makinës së rrojës në rubinet**

Pastrojeni makinën e rrojës pas çdo rroje, për një rezultat sa më të mirë.

Bëni kujdes me ujin e nxehtë. Kontrolloni gjithnjë nëse uji është shumë i nxehtë, për të evituar djegien e duarve.

Mos e thani kurrë njësinë e rrojës me peshqir apo letër higjienike, pasi mund të dëmtoni kokat e rrojës.



- 1 Shpëlajeni njësinë e rrojës me ujë të ngrohtë rubineti për njëfarë kohe.



- 2 Shtypni butonin e lëshimit dhe hapeni njësinë e rrojës.



- 3** Shpëlajeni mbajtësen e kokës së rrojës me ujë të ngrohtë rubineti për 30 sekonda.
- 4** Shkudenti me kujdes ujin e tepërt dhe lëreni të thahet mbajtësen e kokës së rrojës.
- 5** Mbylleni mbajtësen e kokës së rrojës (“të kërcasë”).

### Mënyra e pastrimit të imët



Sigurohuni që pajisja të jetë fukur.

- 1** Shtypni butonin e lëshimit dhe hapeni njësinë e rrojës.



- 2** Hiqeni mbajtësen e kokës së rrojës nga pjesa e poshtme e njësisë së rrojës.

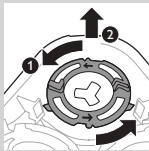

- 3** Rrotullojini unazat mbajtëse në drejtim kundërorar dhe hiqini.

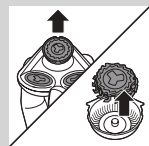

- 4** Hiqini kokat e rrojës nga mbajtësja e kokës së rrojës. Çdo kokë rroje përbëhet nga tehu dhe mbrojtësja.

*Shënim: Mos pastroni më shumë se një teh apo mbrojtëse në të njëjtën kohë, pasi janë të gjitha specifike. Nëse vendosni tehun e gabuar në mbrojtëse, mund të duhen të kalojnë disa javë derisa të rifitoni rezultatet optimale të rrojës.*

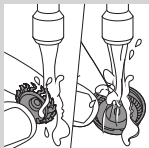

**5** Pastrojeni tehun dhe mbrojtësen në rubinet.

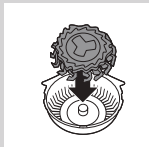

**6** Pas pastrimit, vendoseni tehun sërish në mbrojtëse.

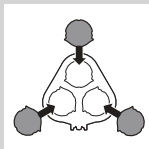

**7** Vendosini kokat e rrojës sërish në mbajtësen e kokave të rrojës.

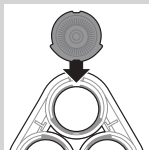

*Shënim: Sigurohuni që pjesët e dala të kokave të rrojës të puthiten saktë në pjesët e futura të mbajtëses së kokave të rrojës.*

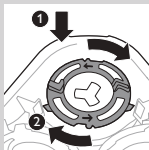

**8** Vendosni unazat mbajtëse në mbajtësen e kokave të rrojës dhe rrotullojini në drejtim orar.

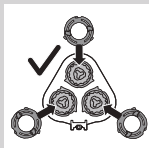

- Çdo unazë mbajtëse ka dy pjesë të futura dhe dy të dala që puthiten me pjesët përkatëse të mbajtëses së kokave të rrojës.

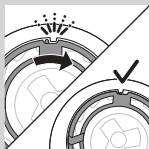

- Rrotullojeni unazën në drejtim orar derisa të dëgjoni një kërcitje dhe unaza të fiksohet.

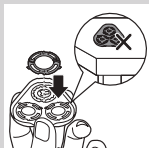

*Shënim: Mbajeni mbajtësen e kokave të rrojës në dorë kur rivendosni kokat e rrojës dhe rivendosni unazat mbajtëse. Mos e vendosni mbajtësen e kokave të rrojës në sipërfaqe kur ta bëni këtë, pasi mund ta dëmtoni.*

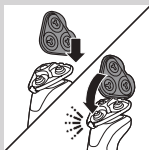

- 9** Rivendosni menteshën e mbajtëses së kokave të rrojës në folenë e njësisë së rrojës. Mbylleni mbajtësen e kokave të rrojës (“të kërcasë”).

## Pastrimi i aksesorëve me puthitje

Mos i thani kurrë me peshqir apo letër higjienike aksesorët prerës dhe të stilimit të mjekrës, pasi mund të dëmtoni dhëmbët prerës.

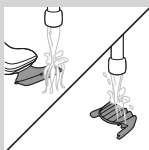
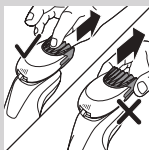
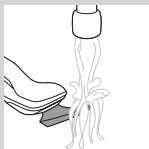

### Pastrimi i aksesorit për prerje

Pastrojeni aksesorin për prerje sa herë që e përdorni.

- 1** Ndizeni pajisjen me aksesorin e prerjes të vendosur.
- 2** Shpëlajeni aksesorin prerës me ujë të ngrohtë rubineti për njëfarë kohe.
- 3** Pas pastrimit, fikeni pajisjen.
- 4** Shkundeni me kujdes ujin e tepërt dhe lëreni të thahet aksesorin për prerje.

*Këshillë: Për rezultate optimale të prerësës, vajosini dhëmbët e prerësës me një pikë vaji për makina qepëse çdo gjashtë muaj.*

### Pastrimi i aksesorit të stilimit të mjekrës

Pastrojeni aksesorin e stilimit të mjekrës sa herë që e përdorni.

- 1** Hiqeni krehrin nga aksesori i stilimit të mjekrës.

*Shënim: Kapeni krehrin në qendër për ta hequr nga aksesori. Mos e tërhiqni krehrin nga buzët.*

- 2** Ndizni pajisjen.
- 3** Shpëlajini veçmas aksesorin e stilimit të mjekrës dhe krehrin në ujë të ngrohtë rubineti për njëfarë kohe.



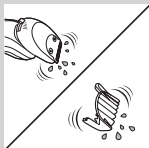

**4** Pas pastrimit, fikeni pajisjen.

**5** Shkundeni me kujdes ujin e tepërt dhe lërinë të thahen aksesorin e stilimit të mjekrës dhe krehrin.

*Këshillë: Për rezultate optimale të prerësës, vajosini dhëmbët e prerësës me një pikë vaji për makina qepëse çdo gjashtë muaj.*

### **Pastrimi i aksesorit të furçës së pastrimit**

Pastrojeni aksesorin e furçës së pastrimit sa herë që e përdorni.

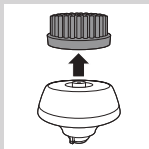

**1** Sigurohuni që pajisja të jetë fikur.

**2** Shkëputeni kokën e furçës nga bazamenti i saj.

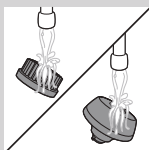

**3** Pastrojini të dy pjesët me kujdes me ujë të ngrohtë dhe sapun të butë.



**4** Thajeni me një peshqir aksesorin e furçës së pastrimit.

## **Vendruajtja**

*Shënim: Aksesorët e ofruar mund të ndryshojnë për produkte të ndryshme. Kutia tregon aksesorët që shoqërojnë pajisjen tuaj.*



*Shënim: Ju këshillojmë ta lini pajisjen dhe aksesoret e saj të thahen përpara se të vendosni kapakët mbrojtës mbi aksesore dhe ta ruani makinën e rrojës në çantë.*

- Vendosni kapakun mbrojtës mbi njësinë e rrojës për ta mbrojtur nga mbledhja e papastërtive.



- Ruajeni makinën e rrojës në çantën e dhënë.

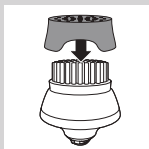

- Vendosni kapakun mbrojtës mbi aksesoren e furçës së pastrimit për ta mbrojtur nga mbledhja e papastërtive.

## Ndërrimi

### Ndërrimi i kokës së furçës së pastrimit

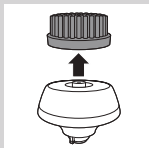

- Aksesori me kokë furçë pastrimi duhet ndërruar çdo 3 muaj ose më herët nëse vjaskat janë të deformuara ose të dëmtuara.

## Ndërrimi i kokave të rrojës

Për rezultate maksimale rroje, ju këshillojmë t'i ndërroni kokat e rrojës çdo dy vjet.

### Kujtuesi i ndërrimit

Simboli i njësisë së rrojës do të ndizet për të treguar se kokat e rrojës duhen ndërruar. Ndërroni menjëherë kokat e rrojës nëse dëmtohen. Kokat e rrojës ndërrojini vetëm me koka origjinale nga Philips siç përcaktohet në kreun "Porositja e aksesorëve".

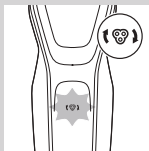

**1** Simboli i njësisë së rrojës ndizet vazhdueshëm kur e fikni makinën e rrojës për të treguar që duhen ndërruar kokat e rrojës.



**2** Shtypni butonin e lëshimit dhe hapeni njësinë e rrojës.



**3** Hiqeni mbajtësen e kokës së rrojës nga pjesa e poshtme e njësisë së rrojës.

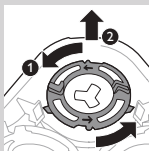

**4** Rrotullojini unazat mbajtëse në drejtim kundërorar dhe hiqini.

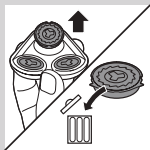

- 5** Hiqini kokat e rrojës nga mbajtësja e tyre dhe hidhni.

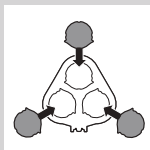

- 6** Vendosni kokat e reja të rrojës në mbajtëse.

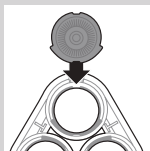

*Shënim: Sigurohuni që pjesët e dala të kokave të rrojës të puthiten saktë në pjesët e futura të mbajtëses së kokave të rrojës.*

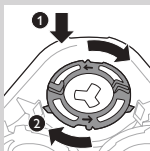

- 7** Vendosni unazat mbajtëse në kokat e rrojës dhe rrotullojini në drejtim orar.

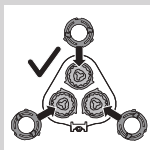

- Çdo unazë mbajtëse ka dy pjesë të futura dhe dy të dala që puthiten me pjesët përkatëse të mbajtëses së kokave të rrojës.

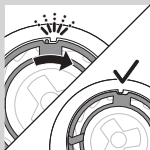

- Rrotullojeni unazën në drejtim orar derisa të dëgjoni një kërcitje dhe unaza të fiksohet.

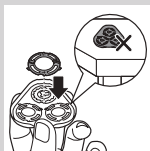

*Shënim: Mbajeni mbajtësen e kokave të rrojës në dorë kur rivendosni kokat e rrojës dhe rivendosni unazat mbajtëse. Mos e vendosni mbajtësen e kokave të rrojës në sipërfaqe kur ta bëni këtë, pasi mund ta dëmtoni.*

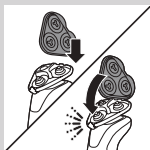

- 8** Rivendosni menteshën e mbajtëses së kokave të rrojës në folenë e njësisë së rrojës. Mbylleni mbajtësen e kokave të rrojës (“të kërcasë”).

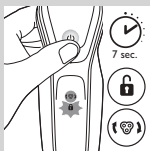

- 9** Për të rivendosur kujtuesin e ndërrimit, shtypni dhe mbani butonin ndezje/fikje për rreth 7 sekonda.

## Porositja e aksesorëve

Për të blerë aksesorë ose pjesë rezervë, vizitoni **[www.shop.philips.com/service](http://www.shop.philips.com/service)** ose shitësit e produkteve Philips. Mund dhe të kontaktoni pikën e kujdesit për klientin të Philips në shtetin tuaj (shih broshurën e garancisë botërore për të dhënat e kontaktit).

Ofrohen pjesët e mëposhtme:

- Ushqyes HQ8505
- Koka rroje SH50 Philips
- Spërkatës pastrimi koke rroje HQ110 Philips
- Aksesori stilimi mjekre RQ111 Philips
- Aksesori furçe pastrimi RQ585 Philips
- Koka furçe pastrimi RQ560, RQ563 Philips
- Fishek pastrimi JC301, JC302, JC303, JC304, JC305

*Shënim: Disponueshmëria e aksesorëve mund të ndryshojë sipas shtetit.*

### Kokat e rrojës

- Ju këshillojmë t'i ndërroni kokat e rrojës çdo dy vjet. Ndërrojini gjithnjë kokat e rrojës me koka origjinale rroje SH50 Philips.

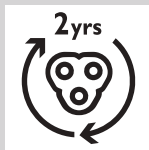

## Riciklimi



- Ky simbol do të thotë që produkti nuk duhet të hidhet me mbeturinat normale të shtëpisë (2012/19/BE).



- Ky simbol do të thotë që produkti përmban një bateri të ringarkueshme të integruar, e cila nuk duhet të hidhet me mbeturinat normale të shtëpisë (2006/66/KE). Ju këshillojmë fort që ta çoni produktin te një pikë zyrtare grumbullimi ose te një qendër shërbimi Philips për heqjen e baterisë së ringarkueshme nga një profesionist.
- Zbatoni rregulloret e shtetit tuaj për grumbullimin e veçuar të produkteve elektrike dhe elektronike dhe të baterive të ringarkueshme. Hedhja e duhur ndihmon në parandalimin e pasojave negative për mjedisin dhe shëndetin njerëzor.

### Heqja e baterisë së ringarkueshme të makinës së rrojës

Hiqni baterinë e ringarkueshme vetëm kur të hidhni makinën e rrojës. Kur ta hiqni baterinë, sigurohuni që ajo të jetë e shkarkuar plotësisht.

Bëni kujdes, shiritat e baterisë janë të mprehtë.

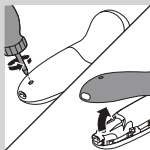

- 1 Hiqni vidën në panelin e pasmë me anë të një kaçavide. Pastaj hiqeni panelin.

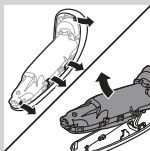

- 2 Përthyejini grremçat anash dhe hiqni njësinë e energjisë.

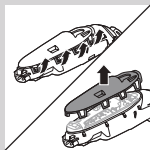

- 3 Përthyejini grremçat kapës dhe hiqeni panelin e përparmë të njësisë së energjisë.

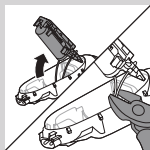

- 4 Nxirreni mbajtësen e baterisë dhe pritini etiketat e baterisë me një palë pinca prerëse.

## Garancia dhe mbështetja

Nëse ju duhen informacione ose mbështetje teknike, vizitoni **[www.philips.com/support](http://www.philips.com/support)** ose lexoni fletëpalosjen e posaçme të garancisë botërore.



## Kufizimet e garancisë

Kokat e makinës së rrojës (prerësit dhe mbrojtësit) nuk mbulohen nga kushtet e garancisë ndërkombëtare për shkak se ato janë pjesë të konsumueshme.

## Zgjidhja e problemeve

Ky kapitull përmbledh problemet më të zakonshme që mund të hasni me pajisjen. Nëse nuk keni mundësi ta zgjidhni problemin me anë të informacioneve të mëposhtme, vizitoni **[www.philips.com/support](http://www.philips.com/support)** për një listë të pyetjeve të shpeshta ose kontaktoni me pikën e kujdesit për klientin në shtetin tuaj.

Problemi	Shkaku i mundshëm	Zgjidhja
Makina e rrojës nuk rruan aq mirë sa dikur.	Kokat e rrojës janë dëmtuar ose konsumuar.	Ndërrojini kokat e rrojës (shih kreun "Ndërrimi").
	Ka qime ose papastërti që pengojnë kokat e rrojës.	Pastrojini kokat e rrojës duke ndjekur hapat e mëposhtëm të mënyrës së detajuar të pastrimit (shih kreun "Pastrimi dhe mirëmbajtja").
Makina e rrojës nuk punon kur shtyp butonin ndezje/fikje.	Makina e rrojës është ende në prizë. Për arsye sigurie, makina e rrojës duhet përdorur e hequr nga prizat.	Hiqeni makinën e rrojës nga prizat dhe shtypni butonin ndezje/fikje për ta ndezur (shih paragrafin "Kujtuesi i shkëputjes për përdorim").
	Bateria e ringarkueshme është e zbrazët.	Ringarkoni baterinë (shih kreun "Ngarkimi").

Problemi	Shkaku i mundshëm	Zgjidhja
	Është aktivizuar kyçja në udhëtim.	Shtypni butonin ndezje/ fikje për 3 sekonda për të çaktivizuar kyçjen në udhëtim.
	Njësia e rrojës është ndotur ose dëmtuar deri në atë pikë sa motori nuk punon më.	Pastroni ose ndërroni kokat e rrojës (shih krerët "Pastrimi dhe mirëmbajtja" dhe "Ndërimi").
Makina e rrojës nuk është tërësisht e pastër pasi e pastroj në sistemin "SmartClean".	Nuk e ke vendosur siç duhet makinën e rrojës në sistemin "SmartClean", ndaj nuk ka lidhje elektrike midis sistemit "SmartClean" dhe makinës së rrojës.	Shtypni për poshtë kapakun e sipërm ("të kërcasë") për të kryer lidhjen e duhur midis makinës së rrojës dhe sistemit "SmartClean".
	Fisheku i pastrimit është bosh. Simboli i ndërrimit pulson për të treguar se duhet të ndërroni fishekun e pastrimit.	Vendosni një fishek të ri pastrimi në sistemin "SmartClean" (shih kreun "Pastrimi dhe mirëmbajtja").
	Keni përdorur një lëng tjetër pastrimi dhe jo fishekun origjinal të pastrimit nga Philips.	Përdorni vetëm fishekë origjinalë pastrimi nga Philips.

Problemi	Shkaku i mundshëm	Zgjidhja
Pikon ujë nga fundi i makinës së rrojës.	Gjatë pastrimit, mund të mblidhet ujë midis pjesës së brendshme të trupit dhe veshjes së jashtme të makinës së rrojës.	Kjo është normale dhe nuk përbën rrezik, pasi të gjitha pjesët elektronike janë të izoluar në njësinë e energjisë brenda makinës së rrojës.
Sistemi "SmartClean" nuk punon kur shtyp butonin ndezje/fikje.	Sistemi "SmartClean" nuk është futur në prizë.	Futeni fishën e vogël në sistemin "SmartClean" dhe ushqyesin në prizë.
Makina e rrojës nuk është tërësisht e ngarkuar pas ngarkimit në sistemin "SmartClean".	Nuk e keni vënë siç duhet makinën e rrojës në sistemin "SmartClean".	Sigurohuni ta shtyni makinën e rrojës në sistemin "SmartClean" derisa të puthitet në vend dhe shtyni për poshtë kapakun e sipërm.
I kam ndërruar kokat e rrojës, por shfaqet ende simboli i kujtuesit për ndërrim.	Nuk e keni rivendosur makinën e rrojës.	Rivendoseni makinën e rrojës duke shtypur butonin ndezje/fikje për rreth 7 sekonda (shih kreun "Ndërrimi").
Në ekran shfaqet papritur një simbol koke rroje.	Ky simbol është kujtuesi i ndërrimit.	Ndërrojini kokat e rrojës (shih kreun "Ndërrimi").

Problemi	Shkaku i mundshëm	Zgjidhja
Aksesori i prerjes së qimeve të hundës i shkul qimet.	E lëvizni shumë shpejt pajisjen.	Mos e lëvizni shumë shpejt pajisjen.
Aksesori i prerjes së qimeve të hundës nuk punon.	Elementi prerës i aksesorit është shumë i ndotur, për shembull për shkak të tharjes së mukozës së hundës brenda elementit.	Pastrojeni elementin prerës duke e shpëlarë në rubinet me ujë të ngrohtë. Ndizeni pajisjen dhe shpëlaheni dhe një herë elementin prerës për të hequr qimet e mundshme të mbetura.

Nëse shpëlarja në rubinet e prerësit të qimeve të hundës nuk e zhbllokon elementin prerës, atëherë zhyteni në një gotë me ujë të ngrohtë për disa minuta. Pastaj ndizeni pajisjen dhe shpëlaheni në rubinet.

## Uvod

Čestitamo vam na kupovini i dobro došli u Philips! Da biste imali sve pogodnosti podrške koju pruža Philips, registrujte proizvod na [www.philips.com/welcome](http://www.philips.com/welcome).

## Opšti opis (Sl. 1)

- 1 Zaštitni poklopac za četkicu za čišćenje (samo određeni modeli)
- 2 Četkica za čišćenje koja se postavlja „na klik“ (samo određeni modeli)
- 3 Češalj za dodatak za oblikovanje brade (samo određeni modeli)
- 4 Dodatak za oblikovanje brade koji se postavlja „na klik“ (samo određeni modeli)
- 5 Dodatak za podrezivanje koji se postavlja „na klik“ (samo određeni modeli)
- 6 Zaštitni poklopac za jedinicu za brijanje (samo određeni modeli)
- 7 Jedinica za brijanje koja se skida
- 8 Dugme za uključivanje/isključivanje
- 9 Dugme Turbo (samo određeni modeli)
- 10 Drška
- 11 Utičnica za mali utikač
- 12 Indikator napunjenosti baterije sa 1 diodom
- 13 Indikator napunjenosti baterije sa 3 diode
- 14 Simbol za isključivanje sa električne mreže
- 15 Simbol za funkciju za zaključavanje za vreme putovanja
- 16 Podsetnik za zamenu
- 17 Podsetnik za čišćenje
- 18 Patrona za čišćenje za sistem SmartClean
- 19 Sistem SmartClean (samo određeni modeli)
- 20 Poklopac sistema SmartClean
- 21 Dugme za uključivanje/isključivanje

- 22 Simbol baterije
- 23 Simbol koji označava čišćenje
- 24 Simbol za zamenu
- 25 Simbol za spremnost
- 26 Adapter
- 27 Mali utikač
- 28 Torbica (samo određeni modeli)

**Napomena:** Dodaci koji se nalaze u kompletu mogu da se razlikuju u zavisnosti od proizvođača. Na kutiji su prikazani dodaci koje ste dobili u kompletu sa aparatom.

## Važne bezbednosne informacije

Pre upotrebe aparata i njegovih dodataka pažljivo pročitajte ove važne informacije i sačuvajte ih za buduću upotrebu. Dodaci koji se nalaze u kompletu mogu da se razlikuju u zavisnosti od proizvođača.

### Opasnost

- Neka adapter bude suv.

### Upozorenje

- Adapter ima ugrađen transformator. Ne uklanjajte adapter da biste ga zamenili drugim priključkom, jer se na taj način izlažete opasnosti.
- Ovaj aparat mogu da koriste deca starija od 8 godina i osobe sa smanjenim fizičkim, senzornim ili mentalnim sposobnostima, ili nedostatkom iskustva i znanja, pod uslovom da su pod nadzorom ili da su dobile uputstva za bezbednu upotrebu aparata i da razumeju moguće opasnosti. Deca ne bi trebalo da se igraju aparatom. Deca ne bi trebalo da čiste aparat niti da ga održavaju bez nadzora.
- Pre ispiranja pod slavinom uvek isključite aparat za brijanje iz električne mreže.





- Uvek proverite aparat pre upotrebe. Nemojte da koristite aparat ako je oštećen jer to može izazvati povrede. Ako je neki deo oštećen, obavezno ga zamenite originalnim.

### Opomena

- Nikada nemojte da uranjate sistem za čišćenje ili postolje za punjenje u vodu i nemojte da ga ispirate pod mlazom vode.
- Za ispiranje aparate za brijanje nemojte koristiti vodu topliju od 80°C.
- Ovaj aparat koristite isključivo za svrhe za koje je namenjen, kao što je prikazano u korisničkom priručniku.
- Iz higijenskih razloga, uređaj bi trebalo da koristi samo jedna osoba.
- Nemojte da koristite adapter u utičnicama ili blizu utičnica u koje je uključen ili je bio uključen električni osveživač vazduh kako biste sprečili nepopravljivu štetu na adapteru.
- Za čišćenje aparata nemojte koristiti kompresovani vazduh, jastučice za ribanje i abrazivna sredstva za čišćenje niti agresivne tečnosti kao što su benzin ili aceton.
- Ako aparat za brijanje ima sistem za čišćenje, uvek koristite originalnu Philips tečnost za čišćenje (patrona ili boca, u zavisnosti od tipa sistema za čišćenje).
- Sistem za čišćenje uvek postavite na stabilnu, ravnu i horizontalnu površinu kako bi se sprečilo izlivanje.
- Ako sistem za čišćenje koristi patronu, uvek se uverite da je odeljak za patronu zatvoren pre nego što sistem za čišćenje upotrebite za čišćenje ili punjenje aparata za brijanje.
- Kada je sistem za čišćenje spreman za upotrebu, nemojte da ga pomerate kako biste sprečili izlivanje tečnosti za čišćenje.

- Prilikom ispiranja može da procuri voda iz utičnice na dnu aparata za brijanje. To je normalno i nije opasno, jer je sva elektronika zatvorena u zapečaćenoj jedinici za napajanje unutar aparata za brijanje.

### **Elektromagnetna polja (EMF)**

- Ovaj Philips aparat usklađen je sa svim primenjivim standardima i propisima u vezi sa elektromagnetnim poljima.

### **Opšte**

- Ovaj aparat za brijanje je vodootporan. Pogodan je za upotrebu u kadi ili pod tušem i za čišćenje pod mlazom vode. Iz bezbednosnih razloga, ovaj aparat za brijanje je moguće koristiti samo bez kablova.
- Aparat odgovara električnoj mreži sa naponom od 100 do 240V.
- Adapter za napajanje pretvara 100–240V u bezbedan niski napon manji od 24V.
- Maksimalna jačina buke:  $L_c = 69 \text{ dB (A)}$



## **Displej**

### **Punjenje**

#### **Indikator napunjenosti baterije sa 3 diode**

- Punjenje traje oko 1 sat
- Brzo punjenje: Kada je aparat povezan na električnu mrežu, diode na indikatoru napunjenosti baterije uzastopno se uključuju i stalno svetle. Kada aparat ima dovoljno energije za jedno brijanje, donja dioda na indikatoru napunjenosti baterije polako treperi.



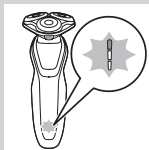

- Ako aparat ostavite povezan na električnu mrežu, proces punjenja se nastavlja. Kako bi ukazala na to da se aparat puni, donja dioda prvo počinje da treperi, a zatim da stalno svetli. Ta procedura se ponavlja sa drugom diodom i nastavlja se dok se aparat potpuno ne napuni.

### Indikator napunjenosti baterije sa 1 diodom



- Punjenje traje oko 1 sat.
- Brzo punjenje: Kada aparat nema dovoljno energije za jedno brijanje, indikator napunjenosti baterije brzo treperi. Kada indikator napunjenosti baterije počne sporo da treperi, aparat ima dovoljno energije za jedno brijanje.
- Ako aparat ostavite povezan na električnu mrežu, proces punjenja se nastavlja. Indikator napunjenosti baterije sporo treperi, što ukazuje na to da se aparat puni.

### Puna baterija

*Napomena: Ovaj aparat može da se koristi samo bežično.*

*Napomena: Kada je baterija puna, displej se automatski isključuje nakon 30 minuta. Ako tokom punjenja pritisnete dugme za uključivanje/isključivanje, simbol za isključivanje sa električne mreže treperi belo kako bi vas podsetio na to da aparat morate da isključite sa električne mreže.*

Kada je baterija potpuno napunjena, sve diode indikatora napunjenosti baterije neprekidno svetle.

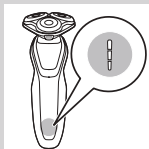

- Indikator napunjenosti baterije sa 3 diode

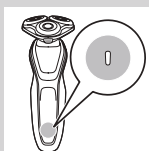

- Indikator napunjenosti baterije sa 1 diodom

### Skoro prazna baterija

---

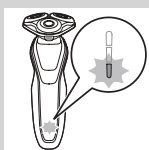

Kada je baterija skoro ispražnjena, indikator napunjenosti baterije treperi narandžasto.

- Indikator napunjenosti baterije sa 3 diode



- Indikator napunjenosti baterije sa 1 diodom

## Preostali kapacitet baterije

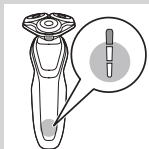

### Indikator napunjenosti baterije sa 3 diode

- Preostali kapacitet baterije označavaju lampice indikatora napunjenosti baterije koje neprekidno svetle.

## Podsetnik za isključivanje sa električne mreže



- Ovaj aparat je opremljen podsetnikom za isključivanje sa električne mreže. Simbol za isključivanje sa električne mreže treperi kako bi vas podsetio na to da aparat morate da isključite iz adaptera da biste mogli da ga uključite.

## Podsetnik za čišćenje

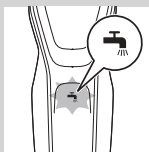

- Za optimalne rezultate brijanja, savetujemo vam da očistite aparat za brijanje posle svake upotrebe.
- Kada isključite aparat za brijanje, podsetnik za čišćenje treperi kako bi vas podsetio da očistite aparat za brijanje.

## Zaključavanje za vreme putovanja

Možete zaključati aparat za brijanje kada putujete. Zaključavanje za vreme putovanja sprečava mogućnost slučajnog uključivanja aparata.

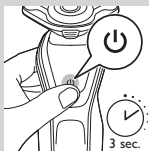

## Aktivacija zaključavanja za vreme putovanja

- 1 Držite dugme za uključivanje/isključivanje pritisnutim 3 sekunde da biste postavili režim zaključavanja za vreme putovanja.



- Dok aktivirate zaključavanje za vreme putovanja, simbol te funkcije stalno svetlo. Kada je zaključavanje za vreme putovanja aktivno, simbol te funkcije treperi.

## Deaktivacija zaključavanja za vreme putovanja

- 1 Dugme za uključivanje/isključivanje držite pritisnutim 3 sekunde.



- Simbol za zaključavanje za vreme putovanja će zatreperiti, a zatim će početi stalno da svetli. Aparat je ponovo spreman za upotrebu.

## Zamena glava za brijanje

Da bi rezultati brijanja bili optimalni, savetujemo vam da glave za brijanje menjate na svake dve godine.



- Ovaj aparat je opremljen podsetnikom za zamenu koji vas podseća kada dođe vreme za zamenu glava za brijanje. Podsetnik za zamenu stalno svetli.

*Napomena: Nakon zamene glava za brijanje potrebno je da resetujete podsetnik za zamenu tako što ćete dugme za uključivanje/isključivanje držati pritisnutim 7 sekundi.*

## Postavka Turbo (samo određeni modeli)

Ovaj aparat ima postavku Turbo ili Turbo+. Ova postavka je predviđena za brže i intenzivnije brijanje, a olakšava i brijanje teško dostupnih oblasti.

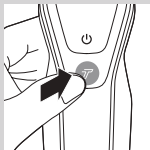

## Aktiviranje postavke Turbo

- 1 Da biste aktivirali postavku Turbo, jedanput pritisnite dugme Turbo.

## Deaktiviranje postavke Turbo

- 1 Da biste deaktivirali postavku Turbo, samo još jednom pritisnite dugme Turbo.

## Punjenje

Punjenje traje oko 1 sat.

*Napomena: Ovaj aparat može da se koristi samo bežično.*

Napunite aparat za brijanje pre prve upotrebe i kada se na displeju prikaže da je baterija skoro ispražnjena.

## Punjenje pomoću adaptera

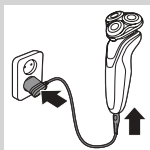

- 1 Mali utikač gurnite u aparat, a adapter uključite u zidnu utičnicu.

## Punjenje pomoću SmartClean sistema (samo određeni modeli)

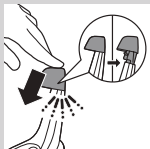

- 1 Priključite mali utikač u sistem SmartClean.
- 2 Uključite adapter u utičnicu.
- 3 Pritisnite gornji poklopac da biste mogli da postavite aparat za brijanje u držač („klik“).

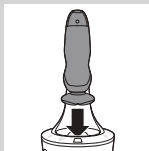

- 4** Držite aparat za brijanje naopako iznad držača. Vodite računa da prednja strana aparata za brijanje bude usmerena ka sistemu SmartClean.

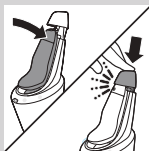

- 5** Postavite aparat za brijanje u držač, nagnite aparat za brijanje unazad i pritisnite gornji poklopac nadole da biste priključili aparat za brijanje („klik“).
- Simbol baterije sporo treperi kako bi ukazao na to da se aparat za brijanje puni.

## Upotreba aparata za brijanje

### Uključivanje i isključivanje aparata

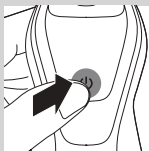

- 1** Da biste uključili aparat, jedanput pritisnite dugme za uključivanje/isključivanje.
- 2** Da biste isključili aparat, jedanput pritisnite dugme za uključivanje/isključivanje.
- Indikator napunjenosti baterije sa 3 diode: Displej se uključuje na nekoliko sekundi kako bi ukazao na status napunjenosti baterije.

### Brijanje

#### Period prilagođavanja kože

Prilikom prvog brijanja možda nećete dobiti željeni rezultat, a vaša koža može da bude blago iritirana. Koži i bradi je potrebno vreme da se prilagode na novi sistem za brijanje.



Savetujemo da se redovno brijete (najmanje 3 puta nedeljno) ovim aparatom u periodu od 3 nedelje kako biste omogućili koži da se prilagodi na novi aparat za brijanje.

*Napomena: Ovaj aparat može da se koristi samo bežično.*

- 1** Uključite aparat.
- 2** Kružnim pokretima prelazite glavama za brijanje preko kože.

*Napomena: Nemojte da pravite pravolinijske pokrete.*



- 3** Očistite aparat za brijanje nakon upotrebe (pogledajte poglavlje „Čišćenje i održavanje“).

### **Vlažno brijanje**

Ovaj aparat za brijanje takođe možete da koristite pod tušem i na vlažnom licu uz penu/gel za brijanje. Pratite sledeće korake da biste se obrijali uz korišćenje pene/gela za brijanje:

- 1** Navlažite kožu.
- 2** Nanesite penu/gel za brijanje na kožu.

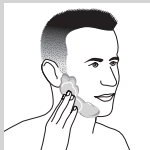

- 3** Isperite jedinicu za brijanje pod mlazom vode kako biste osigurali glatko pomeranje preko kože.

- 4** Uključite aparat za brijanje.

- 5** Kružnim pokretima prelazite glavama za brijanje preko kože.



*Napomena: Redovno ispirajte aparat za brijanje pod mlazom vode kako biste osigurali neprekidno glatko pomeranje preko kože.*

- Nakon upotrebe osušite lice i temeljno očistite aparat za brijanje (pogledajte poglavlje „Čišćenje i održavanje“).

*Napomena: Obavezno isperite svu penu/gel za brijanje sa aparata za brijanje.*

### Postavka Turbo (samo određeni modeli)

Ovaj aparat ima postavku Turbo ili Turbo+ za lako brijanje teško dostupnih oblasti.

- Uključite aparat za brijanje.
- Jedanput pritisnite dugme Turbo da biste uključili postavku Turbo ako želite brže da obrijete teško dostupne oblasti.
- Kružnim pokretima prelazite glavama za brijanje preko kože.

*Napomena: Nemojte da pravite pravolinijske pokrete.*

- Da biste deaktivirali postavku Turbo, samo jedanput pritisnite dugme Turbo.

### Upotreba dodataka koji se skidaju

*Napomena: Dodaci koji se nalaze u kompletu mogu da se razlikuju u zavisnosti od proizvođača. Na kutiji su prikazani dodaci koje ste dobili u kompletu sa aparatom.*

#### Uklanjanje ili montiranje dodataka koji se postavljaju „na klik“

- Proverite da li ste isključili aparat.
- Ravno povucite dodatak sa aparata.

*Napomena: Nemojte da uvijate dodatak dok ga budete skidali sa aparata.*

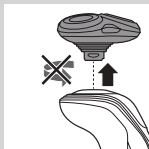
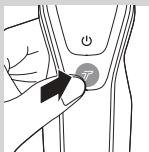





- 3 Ubacite ušicu dodatka u prorez sa gornje strane aparata. Zatim pritisnite dodatak ka dole da biste ga pričvrstili za aparat („klik“).

### Upotreba trimera

Trimer možete da koristite za podrezivanje zulufa i brkova.



- 1 Proverite da li ste isključili aparat.
- 2 Ubacite ušicu dodatka u prorez sa gornje strane aparata za brijanje. Zatim pritisnite dodatak za podrezivanje ka dole da biste ga pričvrstili za aparat („klik“).



- 3 Uključite aparat.
- 4 Sada možete početi sa podrezivanjem.
- 5 Očistite dodatak nakon upotrebe (pogledajte poglavlje „Čišćenje i održavanje“).

### Čišćenje dodatka za oblikovanje brade

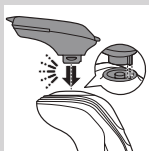

- 1 Proverite da li ste isključili aparat.
- 2 Ubacite ušicu dodatka u prorez sa gornje strane aparata. Zatim pritisnite dodatak ka dole da biste ga pričvrstili za aparat („klik“).

### Upotreba dodatka za oblikovanje brade sa češljem

Dodatak za oblikovanje brade sa montiranim češljem možete da koristite za oblikovanje brade uz jednu fiksnu postavku, ali i uz različite postavke dužine. Takođe možete da ga koristite za skraćivanje dugačkih dlačica pre brijanja kako biste dobili ugodniji osećaj brijanja.

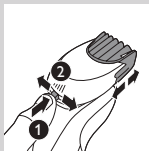

Postavke dužine na dodatku za oblikovanje brade odgovaraju preostaloj dužini dlačica nakon podrezivanja i idu od 1 do 5 mm.

- 1** Gurnite češalj ravno u useke za vođenje sa obe strane dodatka („klik“).
- 2** Pritisnite selektor dužine, a zatim ga gurnite ulivo ili udesno da biste izabrali željenu postavku dužine dlačica.
- 3** Uključite aparat.
- 4** Možete da počnete sa oblikovanjem brade **pomeranjem dodatka nagore uz primenu blagog pritiska i obraćanje pažnje na to da češalj bude potpuno u kontaktu sa kožom.**
- 5** Očistite dodatak nakon upotrebe (pogledajte poglavlje „Čišćenje i održavanje“).

### **Upotreba dodatka za oblikovanje brade bez češlja**

Dodatak za oblikovanje brade bez češlja možete da koristite za oblikovanje brade, brkova, zulufa ili linije kose na dužinu od 0,5 mm.

- 1** Skinite češalj sa dodatka.

*Napomena: Uхватite češalj za sredinu i povucite ga sa dodatka. Nemojte da vučete češalj za bočne strane.*

- 2** Uključite aparat.

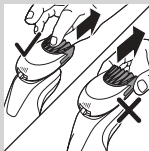



- Možete da počnete sa oblikovanjem brade, brkova, zulufa ili linije kose pomeranjem dodatka za oblikovanje nadole uz primenu blagog pritiska, držeći ga pod pravim uglom u odnosu na kožu.

- Očistite dodatak nakon upotrebe (pogledajte poglavlje „Čišćenje i održavanje“).

### Upotreba četkice za čišćenje

Rotirajuću četkicu za čišćenje koristite sa kremom za dnevno čišćenje. Četkica za čišćenje uklanja masnoću i prljavštinu, što doprinosi zdravoj i nezamašćenoj koži.

- Ubacite ušicu dodatka u prorez sa gornje strane aparata. Zatim pritisnite dodatak ka dole da biste ga pričvrstili za aparat („klik“).
- Vodom navlažite dodatak. Nemojte da koristite aparat sa suvom glavom sa četkicom pošto to može da izazove iritaciju kože.

*Savet: Upotrebite ovaj dodatak pre brijanja da biste postigli lakše brijanje i poboljšali higijenu.*

- Navlažite lice vodom i nanesite sredstvo za čišćenje na lice.
- Postavite dodatak na desni obraz.
- Uključite aparat.
- Nežno pomerajte dodatak preko kože od nosa prema uvetu. Nemojte preterano da pritiskate dodatak na kožu kako bi tretman ostao ugodan.

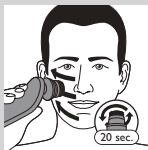
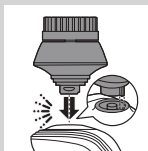

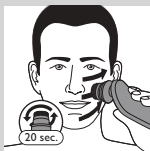

- 7** Nakon približno 20 sekundi možete da premestite dodatak na levi obraz i da počnete sa čišćenjem te strane lica.

Oprez: Nemojte da čistite osetljive oblasti oko očiju.

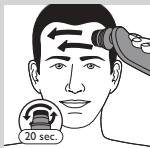

- 8** Nakon približno 20 sekundi možete da premestite dodatak na čelo i da počnete da čistite taj deo lica. Nežno pomerajte dodatak sleva nadesno.

*Napomena: Savetujemo vam da ne preterujete sa čišćenjem i da nijednu zonu ne čistite duže od 20 sekundi.*



- 9** Nakon tretmana isperite i osušite lice. Vaše lice je spremno za sledeći korak svakodnevne rutine nege kože.

- 10** Očistite dodatak nakon upotrebe (pogledajte poglavlje „Čišćenje i održavanje“).

## Čišćenje i održavanje

*Napomena: Dodaci koji se nalaze u kompletu mogu da se razlikuju u zavisnosti od proizvoda. Na kutiji su prikazani dodaci koje ste dobili u kompletu sa aparatom.*

## Čišćenje aparata za brijanje u sistemu SmartClean (samo određeni modeli)



Nemojte da nagnijete sistem SmartClean da ne bi došlo do prosipanja.

*Napomena: Držite sistem SmartClean dok ga pripremate za upotrebu.*

*Napomena: Ako aparat za brijanje čistite u sistemu SmartClean jednom nedeljno, SmartClean patrona će trajati približno tri meseca.*

### Priprema sistema SmartClean za upotrebu



**1** Priključite mali utikač u zadnju stranu sistema SmartClean.

**2** Uključite adapter u utičnicu.

**3** Pritisnite dugme sa bočne strane sistema SmartClean i podignite gornji deo sistema SmartClean.

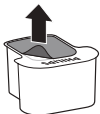

**4** Skinite zaštitnu nalepnicu sa patrone za čišćenje.



**5** Stavite patronu za čišćenje u sistem SmartClean.

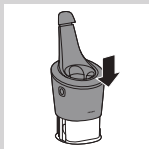

- 6** Gurnite gornji deo sistema SmartClean nadole („klik“).

### Upotreba sistema SmartClean

Obavezno otresite višak vode sa aparata za brijanje pre nego što ga stavite u sistem SmartClean.



- 1** Pritisnite gornji poklopac da biste mogli da postavite aparat za brijanje u držač („klik“).

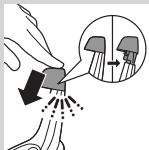

- 2** Držite aparat za brijanje naopako iznad držača. Vodite računa da prednja strana aparata za brijanje bude usmerena ka sistemu SmartClean.

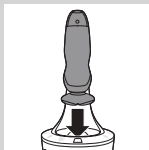

- 3** Postavite aparat za brijanje u držač, nagnite aparat za brijanje unazad i pritisnite gornji poklopac nadole da biste priključili aparat za brijanje („klik“).

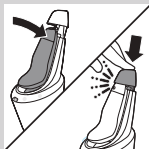

- Simbol baterije sporo treperi, što ukazuje na to da se aparat za brijanje puni.

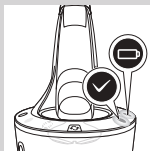
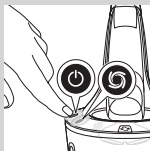

**4** Pritisnite dugme za uključivanje/isključivanje na sistemu SmartClean da biste pokrenuli program za čišćenje.

- Tokom programa za čišćenje (koji traje približno 10 minuta) treperi simbol za čišćenje.
- Po završetku programa za čišćenje simbol za spremnost će početi neprekidno da svetli.
- Simbol baterije stalno svetli, što ukazuje na to da je aparat za brijanje potpuno napunjen. Za to je potrebno približno 1 sat.

*Napomena: Ako pritisnete dugme za uključivanje/isključivanje sistema SmartClean tokom programa za čišćenje, taj program se prekida. Simbol za čišćenje će u tom slučaju prestati da treperi.*

*Napomena: Ako tokom programa čišćenja uklonite adapter iz zidne utičnice, program će se prekinuti.*

*Napomena: 30 minuta nakon završetka faze čišćenja, sistem SmartClean se automatski isključuje.*

- 5** Da biste omogućili da se aparat za brijanje osuši, možete da ga ostavite u sistemu SmartClean do sledećeg brijanja. Takođe možete da izvadite aparat za brijanje iz sistema SmartClean, da otresete višak vode, otvorite jedinicu za brijanje i ostavite aparat da se osuši na vazduhu.

### **Zamena patrone za sistem SmartClean**

Ako aparat za brijanje čistite u sistemu SmartClean jednom nedeljno, SmartClean patrona će trajati približno tri meseca.

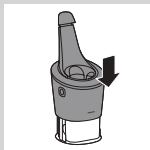
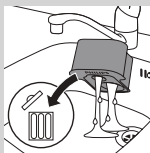
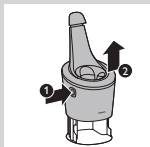

Zamenite patronu za čišćenje kada simbol za zamenu počne da treperi narandžasto ili kada više ne budete zadovoljni rezultatom čišćenja. Ako se koristi jednom nedeljno, SmartClean patrona će trajati približno tri meseca

- 1** Pritisnite dugme sa bočne strane sistema SmartClean i podignite gornji deo sistema SmartClean.
- 2** Izvadite praznu patronu za čišćenje iz sistema SmartClean i prospite svu preostalu tečnost za čišćenje iz patronu za čišćenje.  
Možete jednostavno da prospete tečnost za čišćenje u lavabo.
- 3** Bacite praznu patronu za čišćenje.
- 4** Raspakujte novu patronu za čišćenje i skinite zaštitnu nalepnicu sa nje.
- 5** Stavite novu patronu za čišćenje u sistem SmartClean.
- 6** Gurnite gornji deo sistema SmartClean nadole („klik“).

### **Pranje aparata za brijanje pod mlazom vode**

Za najbolje rezultate brijanja, očistite aparat posle svakog brijanja.

Pazite sa vrućom vodom. Uvek proverite da voda ne bude prevruća da biste izbegli opekotine na rukama.





Nikad nemojte da brišete jedinicu za brijanje peškirom ili papirnim ubrusom, jer to može da ošteti glave za brijanje.

**1** Neko vreme ispirajte jedinicu za brijanje pod mlazom vruće vode.



**2** Pritisnite taster za oslobađanje i otvorite jedinicu za brijanje.

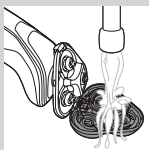

**3** Ispirajte držač glave za brijanje pod mlazom tople vode 30 sekundi.

**4** Pažljivo otresite višak vode i ostavite držač glave za brijanje da se osuši.

**5** Zatvorite držač glave za brijanje („klik“).

### Temeljno čišćenje



Proverite da li ste isključili aparat.

**1** Pritisnite taster za oslobađanje i otvorite jedinicu za brijanje.



**2** Skinite držač glave za brijanje sa donjeg dela jedinice za brijanje.

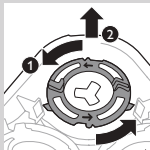

- 3** Okrenite zaustavne prstenove suprotno od smera kazaljke na satu i uklonite ih.

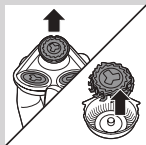

- 4** Skinite glave za brijanje sa držača glava za brijanje. Svaka glava za brijanje sastoji se od rezača i štitnika.

*Napomena: Nemojte odjednom čistiti više od jednog rezača i štitnika, jer su oni posebno upareni. Ako slučajno stavite rezač u pogrešan štitnik, vraćanje optimalnog efekta brijanja može da potraje nekoliko sedmica.*

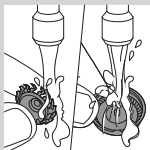

- 5** Rezač i štitnik čistite mlazom vode.

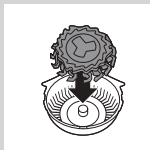

- 6** Nakon čišćenja, vratite rezač u štitnik.

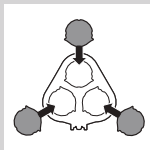

- 7** Vratite glave za brijanje u držač glava za brijanje.

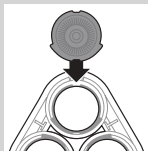

*Napomena: Proverite da li su istureni delovi na glavama za brijanje potpuno uklopljeni u useke na držaču glave za brijanje.*

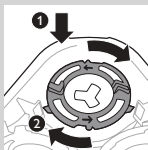

**8** Vratite zaustavne prstenove na držač glave za brijanje i okrenite ih u smeru kazaljke na satu.

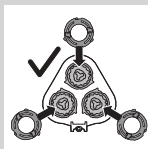

- Svaki zaustavni prsten ima dva useka i dva isturena dela koji se potpuno uklapaju sa isturenim delovima i usecima na držaču glave za brijanje.

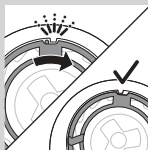

- Okrenite prsten u smeru kazaljke na satu dok ne budete čuli „klik“ i dok se prsten ne fiksira.

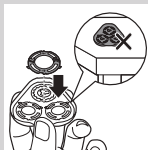

*Napomena: Držač glave za brijanje držite u ruci prilikom ponovnog ubacivanja glava za brijanje i montiranja zaustavnih prstenova. Nemojte da stavljate držač glave za brijanje na površinu dok ovo radite pošto može da dođe do oštećenja.*



- 9 Vratite šarku držača glave za brijanje u prorez na jedinici za brijanje. Zatvorite držač glave za brijanje („klik“).

## Upotreba dodatka koji se skidaju

Nikada nemojte da sušite dodatak za podrezivanje i dodatak za oblikovanje brade peškirom ili maramicom pošto to može da ošteti zupce za podrezivanje.

### Čišćenje trimera

Očistite trimmer nakon svake upotrebe.

- 1 Uključite aparat sa postavljenim trimmerom.
- 2 Neko vreme ispirajte trimmer pod mlazom vruće vode.
- 3 Isključite aparat nakon čišćenja.
- 4 Pažljivo otresite višak vode i ostavite trimmer da se osuši.

*Savet: Za najbolje rezultate, podmažite zupce trimera jednom kaži ulja za šivaću mašinu svakih 6 meseci.*

### Čišćenje dodatka za oblikovanje brade

Očistite dodatak za oblikovanje brade nakon svake upotrebe.

- 1 Skinite češalj sa dodatka za oblikovanje brade.

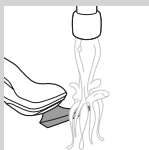

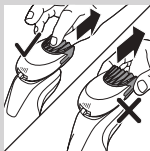

*Napomena: Uхватите češalj za sredinu i povucite ga sa dodatka. Nemojte da vučete češalj za bočne strane.*

**2** Uključite aparat.

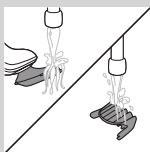

**3** Dodatak za oblikovanje brade i češalj odvojeno ispirajte pod mlazom vruće vode neko vreme.

**4** Isključite aparat nakon čišćenja.



**5** Pažljivo otresite višak vode i sačekajte da se dodatak za oblikovanje brade i češalj osuše.

*Savet: Za najbolje rezultate, podmažite zupce trimera jednom kapi ulja za šivaću mašinu svakih 6 meseci.*

### Čišćenje četkice za čišćenje

Očistite četkicu za čišćenje nakon svake upotrebe.

**1** Proverite da li ste isključili aparat.

**2** Odvojite glavu sa četkicom od osnove četkice.

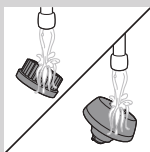
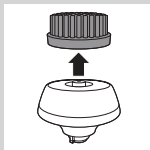

**3** Temeljno očistite oba dela vodom i blagim sapunom.



- 4** Osušite četkicu za čišćenje peškirom.

## Memorija

*Napomena: Dodaci koji se nalaze u kompletu mogu da se razlikuju u zavisnosti od proizvoda. Na kutiji su prikazani dodaci koje ste dobili u kompletu sa aparatom.*



*Napomena: Savetujemo vam da ostavite aparat i dodatke da se osuše pre nego što stavite zaštitne poklopce na dodatke i aparat za brijanje odložite u torbicu.*

- Stavite zaštitni poklopac na jedinicu za brijanje da biste ga zaštilili od nakupljanja prljavštine.
- Aparat za brijanje odložite u torbicu koju ste dobili u kompletu.

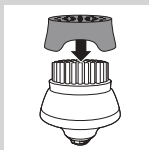

- Stavite zaštitni poklopac na četkicu za čišćenje da biste je zaštilili od nakupljanja prljavštine.

## Zamena delova

### Zamena glave sa četkicom za čišćenje

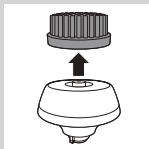

- Glavu sa četkicom za čišćenje trebalo bi zameniti na svaka 3 meseca ili ranije ako su vlakna deformisana ili oštećena.

### Zamena glava za brijanje

Za najbolje rezultate brijanja, savetujemo vam da zamenite glave za brijanje svake dve godine.

#### Podsetnik za zamenu

Simbol jedinice za brijanje počinje da svetli, što ukazuje na to da je potrebno zameniti glave za brijanje. Odmah zamenite oštećene glave za brijanje. Glave za brijanje zamenite isključivo originalnim Philips glavama za brijanje, prema informacijama navedenim u poglavlju „Naručivanje dodatka“.

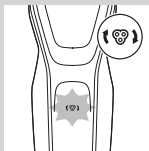

- 1** Simbol jedinice za brijanje stalno svetli kada isključite aparat za brijanje, što ukazuje na to da je potrebno zameniti glave za brijanje.



- 2** Pritisnite taster za oslobađanje i otvorite jedinicu za brijanje.



- 3** Skinite držač glave za brijanje sa donjeg dela jedinice za brijanje.

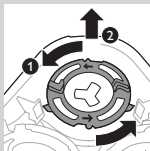

- 4** Okrenite zaustavne prstenove suprotno od smera kazaljke na satu i uklonite ih.

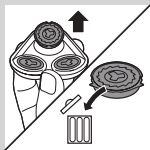

- 5** Skinite glave za brijanje sa držača glava za brijanje i bacite ih.

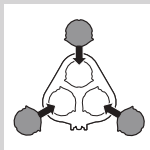

- 6** Stavite nove glave za brijanje u držač.

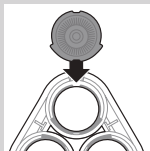

*Napomena: Proverite da li su istureni delovi na glavama za brijanje potpuno uklopljeni u useke na držaču glave za brijanje.*

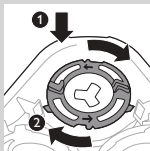

- 7** Vratite zaustavne prstenove na glave za brijanje i okrenite ih u smeru kazaljke na satu.



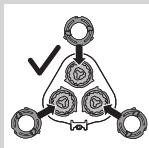

- Svaki zaustavni prsten ima dva useka i dva isturena dela koji se potpuno uklapaju sa isturenim delovima i usecima na držaču glave za brijanje.

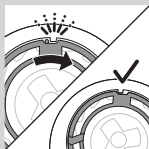

- Okrenite prsten u smeru kazaljke na satu dok ne budete čuli „klik“ i dok se prsten ne fiksira.

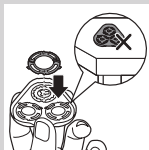

*Napomena: Držač glave za brijanje držite u ruci prilikom ponovnog ubacivanja glava za brijanje i montiranja zaustavnih prstenova. Nemojte da stavljate držač glave za brijanje na površinu dok ovo radite pošto može da dođe do oštećenja.*

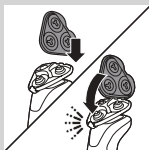

- 8** Vratite šarku držača glave za brijanje u prorez na jedinici za brijanje. Zatvorite držač glave za brijanje („klik“).



- 9** Da biste resetovali podsetnik za zamenu, pritisnite dugme za uključivanje/isključivanje i zadržite ga približno 7 sekundi.

## Naručivanje dodataka

Da biste kupili dodatke ili rezervne delove, posetite **[www.shop.philips.com/service](http://www.shop.philips.com/service)** ili se obratite svom prodavcu Philips proizvoda. Takođe možete da se obratite centru za korisničku podršku kompanije Philips u svojoj zemlji (podatke za kontakt potražite na međunarodnom garantnom listu).

Na raspolaganju su sledeći dodaci:

- HQ8505 adapter
- SH50 Philips glave za brijanje
- Sprej za čišćenje glava za brijanje HQ110 Philips
- RQ111 Philips dodatak za oblikovanje brade
- RQ585 Philips četkica za čišćenje
- RQ560, RQ563 Philips glave sa četkicom za čišćenje
- JC301, JC302, JC303, JC304, JC305 patrona za čišćenje

*Napomena: Dostupnost dodatka može da se razlikuje u zavisnosti od zemlje.*

### Glave za brijanje

- Savetujemo vam da glave za brijanje zamenite na svake dve godine. Glave za brijanje uvek zamenite isključivo originalnim SH50 Philips glavama za brijanje.



## Recikliranje



- Ovaj simbol ukazuje na to da ovaj proizvod ne sme da se odlaže sa običnim kućnim otpadom (2012/19/EU).



- Ovaj simbol ukazuje na to da proizvod sadrži ugrađenu punjivu bateriju koja ne sme da se odlaže sa običnim kućnim otpadom (2006/66/EZ). Izričito vam savetujemo da proizvod odnesete na zvaničnu tačku za prikupljanje ili u servisni centar kompanije Philips kako bi profesionalac uklonio punjivu bateriju.
- Pratite propise svoje zemlje za zasebno prikupljanjem otpadnih električnih/elektronskih proizvoda i punjivih baterija. Pravilno odlaganje baterija doprinosi sprečavanju negativnih posledica po životnu sredinu i zdravlje ljudi.

### Uklanjanje punjive baterije aparata za brijanje

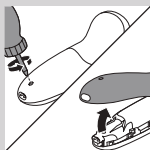

Bateriju uklanjajte samo pre odlaganja aparata na otpad. Pazite da baterija bude potpuno prazna pri uklanjanju.

Budite oprezni, strane baterije su vrlo oštre.

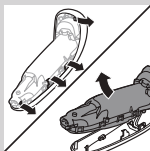

**1** Pomoću odvijača uklonite zavrtnanj na zadnjoj ploči. Zatim uklonite zadnju ploču.

**2** Savijte kuke u stranu da biste uklonili jedinicu za napajanje.

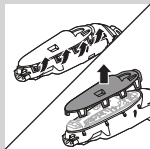

**3** Polomite žabice i uklonite prednju ploču jedinice za napajanje.

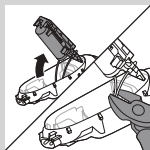

- 4** Izvadite držač baterije i presecite jezičke baterije pomoću sečica.

## Garancija i podrška

Ako vam trebaju informacije ili podrška, posetite **[www.philips.com/support](http://www.philips.com/support)** ili pročitajte međunarodni garantni list.

## Ograničenja garancije

Glave za brijanje (rezači i štitnici) nisu obuhvaćene uslovima međunarodne garancije jer su podložne habanju.

## Rešavanje problema

Ovo poglavlje sumira najčešće probleme sa kojima se možete sresti prilikom upotrebe aparata. Ako ne možete da rešite problem pomoću liste mogućih problema u nastavku, posetite **[www.philips.com/support](http://www.philips.com/support)** da biste pronašli listu najčešćih pitanja ili se obratite centru za korisničku podršku u svojoj zemlji.

Problem	Mogući uzrok	Rešenje
Aparat ne brije dobro kao ranije.	Glave za brijanje su oštećene ili pohabane.	Zamenite glave za brijanje (pogledajte poglavlje „Zamena“).
	Dlačice i prljavština smetaju glavama za brijanje.	Očistite glave za brijanje prateći korake metode za temeljno čišćenje (pogledajte poglavlje „Čišćenje i održavanje“).

Problem	Mogući uzrok	Rešenje
<p>Aparat za brijanje se ne uključuje kada pritisnem dugme za uključivanje/isključivanje.</p>	<p>Aparat za brijanje je još uvek priključen na električnu mrežu. Iz bezbednosnih razloga, aparat za brijanje može da se koristi samo bežično.</p>	<p>Isključite aparat za brijanje sa električne mreže i pritisnite dugme za uključivanje/isključivanje da biste uključili aparat za brijanje (pogledajte odeljak „Podsetnik za isključivanje sa električne mreže“).</p>
	<p>Punjiva baterija je prazna.</p>	<p>Napunite bateriju (pogledajte poglavlje „Punjenje“).</p>
	<p>Aktivirano je zaključavanje za vreme putovanja.</p>	<p>Pritisnite dugme za uključivanje/isključivanje i zadržite ga 3 sekunde da biste deaktivirali režim zaključavanja za vreme putovanja.</p>
	<p>Jedinica za brijanje je zaprljana ili oštećena do te mere da motor ne može da radi.</p>	<p>Očistite glave za brijanje ili ih zamenite (pogledajte poglavlja „Čišćenje i održavanje“ i „Zamena“).</p>
<p>Aparat nije potpuno čist nakon čišćenja u sistemu SmartClean.</p>	<p>Niste ispravno postavili aparat za brijanje u sistem SmartClean, pa ne postoji električna veza između sistema SmartClean i aparata.</p>	<p>Pritisnite nadole gornji poklopac („klik“) da bi se aparat za brijanje i sistem SmartClean pravilno povezali.</p>
	<p>Patrona za čišćenje je prazna. Simbol za zamenu trepće, što znači da je potrebno da zamenite patronu za čišćenje.</p>	<p>Stavite novu patronu za čišćenje sistem SmartClean (pogledajte poglavlje „Čišćenje i održavanje“).</p>

Problem	Mogući uzrok	Rešenje
	Možda ste koristili neku drugu tečnost za čišćenje umesto Philips kertridža za čišćenje.	Koristite isključivo originalne Philips patrone za čišćenje.
Voda curi iz donjeg dela aparata za brijanje.	Tokom čišćenja voda može da se nakupi između unutrašnjeg i spoljnog kućišta aparata za brijanje.	To je normalno i nije opasno, jer je sva elektronika zatvorena u zapečaćenoj jedinici za napajanje unutar aparata.
Sistem SmartClean ne radi kada pritisnem dugme za uključivanje/isključivanje.	Sistem SmartClean nije priključen na električnu mrežu.	Priključite mali utikač u sistem SmartClean, a adapter priključite u utičnicu.
Aparat za brijanje nije potpuno napunjen nakon punjenja u sistemu SmartClean.	Niste pravilno postavili aparat za brijanje u sistem SmartClean.	Obavezno pritiskajte aparat za brijanje u sistemu SmartClean dok se ne fiksira i pritiskajte gornji poklopac nadole.

Problem	Mogući uzrok	Rešenje
Zamenio/la sam glave za brijanje, ali simbol podsetnika za zamenu je i dalje prikazan.	Niste resetovali aparat za brijanje.	Resetujete aparat za brijanje tako što ćete pritisnuti i držati dugme za uključivanje/ isključivanje oko 7 sekundi (pogledajte poglavlje „Zamena“).
Simbol glave za brijanje iznenada se pojavio na displeju.	Ovaj simbol je podsetnik za zamenu.	Zamenite glave za brijanje (pogledajte poglavlje „Zamena“).
Trimer za dlačice u nosu čupa dlačice.	Suviše brzo pomerate aparat.	Aparat nemojte da pomerate prebrzo.
Trimer za dlačice u nosu ne funkcioniše.	Element za rezanje u dodatku veoma je prljav, na primer zato što se određena količina sluzi iz nosa osušila u elementu za rezanje.	Očistite element za rezanje tako što ćete ga isprati pod mlazom vruće vode. Uključite aparat i još jednom isperite element za rezanje da biste uklonili sve zaostale dlačice.

Ako ispiranjem trimera za dlačice u nosu ne deblokirate element za rezanje, potopite ga u čašu sa toplom vodom na nekoliko minuta. Zatim uključite aparat i isperite ga pod mlazom vode.

## Вступ

Вітаємо Вас із покупкою та ласкаво просимо до клубу Philips! Щоб у повній мірі скористатися підтримкою, яку пропонує компанія Philips, зареєструйте свій виріб на веб-сайті [www.philips.com/welcome](http://www.philips.com/welcome).

## Загальний опис (Мал. 1)

- 1 Захисний ковпачок для насадки-щітки для очищення (лише окремі моделі)
- 2 Знімна насадка-щітка для очищення (лише окремі моделі)
- 3 Гребінець для насадки для моделювання бороди (лише окремі моделі)
- 4 Знімна насадка для моделювання бороди (лише окремі моделі)
- 5 Знімна насадка-тример (лише окремі моделі)
- 6 Захисний ковпачок для бритвеного блока (лише окремі моделі)
- 7 Знімний бритвений блок
- 8 Кнопка "увімк./вимк."
- 9 Кнопка "турбо" (лише окремі моделі)
- 10 Ручка
- 11 Роз'єм для малої вилки
- 12 Індикатор заряду батареї з 1 освітленим сегментом
- 13 Індикатор заряду батареї з 3 освітленими сегментами
- 14 Символ "від'єднання від електромережі для використання"
- 15 Символ блокування для транспортування
- 16 Нагадування про заміну
- 17 Нагадування про очищення
- 18 Очищуючий картридж для системи SmartClean



- 19 Система SmartClean (лише окремі моделі)
- 20 Ковпачок системи SmartClean
- 21 Кнопка “увімк./вимк.”
- 22 Символ батареї
- 23 Символ “чищення”
- 24 Символ “заміна”
- 25 Символ “готово”
- 26 Адаптер
- 27 Мала вилка
- 28 Футляр (лише окремі моделі)

*Примітка: Аксесуари, що додаються, можуть відрізнятися для різних виробів. На коробці показано, які аксесуари постачаються з Вашим пристроєм.*

### Важлива інформація з техніки безпеки

Уважно прочитайте цю важливу інформацію перш ніж почати користуватися пристроєм і його приладдям, та зберігайте його для майбутньої довідки. Приладдя, що додається, може різнитися для різних виробів.

#### Небезпечно

- Зберігайте адаптер сухим.

#### Попередження

- Адаптер містить трансформатор. Для запобігання небезпеки не від'єднуйте адаптер, щоб замінити його іншим.
- Цим пристроєм можуть користуватися діти віком від 8 років або більше чи особи із послабленими фізичними відчуттями або розумовими здібностями, чи без належного досвіду та знань, за умови, що користування відбувається під наглядом, їм було проведено інструктаж щодо безпечного користування



пристроєм та їх було повідомлено про можливі ризики. Не дозволяйте дітям бавитися пристроєм. Не дозволяйте дітям виконувати чищення та догляд без нагляду дорослих.

- Завжди від'єднуйте бритву від мережі перед тим, як промити її під краном.
- Завжди перевіряйте пристрій перед використанням. Не використовуйте пошкоджений пристрій, оскільки це може призвести до травмування. Завжди замінюйте пошкоджену деталь оригінальним відповідником.

### Увага



- У жодному разі не занурюйте систему очищення чи зарядну підставку у воду, а також не мийте їх під краном.
- Ніколи не промивайте бритву водою, температура якої перевищує 80°C.
- Використовуйте цей пристрій лише за призначенням, як описано в посібнику користувача.
- З міркувань гігієни пристрій має використовуватись лише однією особою.
- Не використовуйте адаптер у розетках або поблизу них, які містять або містили електричний освіжувач повітря, для запобігання нанесення непоправної шкоди адаптеру.
- Не використовуйте для чищення пристрою стиснене повітря, жорсткі губки, абразивні засоби чи рідини для чищення, такі як бензин чи ацетон.
- Якщо бритва постачається з системою очищення, завжди використовуйте оригінальний засіб для чищення Philips (картридж або пляшку, залежно від типу система очищення).

- Завжди ставте систему очищення на стійку, рівну горизонтальну поверхню для запобігання протіканню.
- Якщо Ваша система очищення використовує очищуючий картридж, завжди перевіряйте, чи відділення для картриджів закрито перед тим, як використовувати систему для чищення бритви або заряджати бритву.
- Коли система очищення готова до використання, не переносьте її для запобігання витіканню засобу для чищення.
- Під час промивання вода може скрапувати з гнізда на дні бритви. Це є нормально і цілком безпечно, оскільки вся електроніка знаходиться у герметичному блоці живлення всередині бритви.

### **Електромагнітні поля (ЕМП)**

- Цей пристрій Philips відповідає усім чинним стандартам та правовим нормам, що стосуються впливу електромагнітних полів.

### **Загальна інформація**

- Ця бритва водонепроникна. Нею можна користуватися у ванні чи душі та мити проточною водою. З міркувань безпеки бритву можна використовувати лише без шнура.
- Цей пристрій може працювати з напругою від 100 до 240 В.



- Адаптер перетворює напругу 100-240 В у безпечну низьку напругу менше 24 В.
- Максимальний рівень шуму:  $L_c = 69$  дБ (А)

## Дисплей

### Заряджання

#### Індикатор заряду батареї з 3 освітленими сегментами

- Пристрій заряджається приблизно 1 годину.
- Швидке заряджання: коли пристрій під'єднано до електромережі, сегменти індикатора заряду батареї постійно засвічуються один за одним. Коли пристрій міститиме достатньо заряду для одного гоління, нижній сегмент індикатора заряду батареї почне повільно блимати.
- Якщо залишити пристрій під'єднаним до електромережі, процес зарядження триватиме. Для позначення заряджання пристрою спочатку нижній сегмент індикатора блиматиме, а потім засвітиться без блимання. Тоді другий сегмент індикатор блиматиме і засвітиться без блимання, і так, поки пристрій повністю не зарядиться.

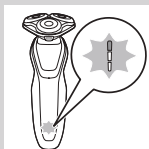

#### Індикатор заряду батареї з 1 освітленим сегментом

- Пристрій заряджається приблизно 1 годину.
- Швидке заряджання: коли пристрій не містить достатньо заряду для одного сеансу гоління, індикатор заряду батареї швидко блимає. Коли індикатор заряду батареї почне повільно блимати, це означає, що пристрій містить достатньо заряду для одного сеансу гоління.



- Якщо залишити пристрій під'єднаний до мережі, процес заряджання триватиме. Для позначення заряджання пристрою індикатор заряду батареї повільно блимає.

## Повністю заряджена батарея

*Примітка: Цей пристрій можна використовувати лише без шнура.*

*Примітка: Коли батарея повністю зарядиться, дисплей автоматично вимкнеться через 30 хвилин. Якщо натиснути кнопку "увімк./вимк." під час заряджання, символ "від'єднання від електромережі для використання" почне блимати білим світлом, щоб нагадати, що пристрій потрібно від'єднати від мережі.*

Коли батарея повністю зарядиться, усі сегменти індикатора заряду батареї світлитимуться без блимання.

- Індикатор заряду батареї з 3 освітленими сегментами
- Індикатор заряду батареї з 1 освітленим сегментом

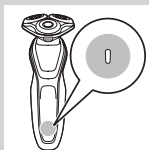
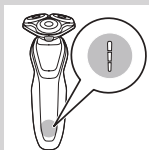

## Розряджена батарея

Коли батарея майже повністю розрядиться, індикатор заряду батареї блиматиме оранжевим світлом.

- Індикатор заряду батареї з 3 освітленими сегментами

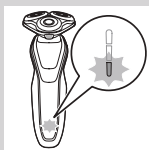

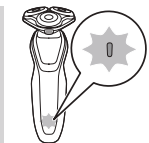

- Індикатор заряду батареї з 1 освітленим сегментом

### **Залишок заряду батареї**

---

#### **Індикатор заряду батареї з 3 освітленими сегментами**

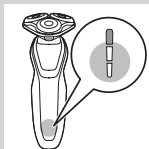

- Залишок заряду батареї позначається індикаторами заряду батареї, що світяться постійно.

### **Нагадування “від’єднання від електромережі для використання”**

---



- Цей пристрій обладнано нагадуванням “від’єднання від електромережі для використання”. Символ “від’єднання від електромережі для використання” почне блимати як нагадування про те, що перед увімкненням пристрою його потрібно від’єднати від адаптера.

### **Нагадування про очищення**

---

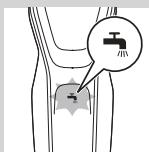

- Для оптимальної ефективності гоління рекомендується чистити бритву після кожного використання.
- У разі вимкнення бритви нагадування про очищення блимає, повідомляючи про потребу почистити бритву.

## Блокування для транспортування

Під час подорожей бритву можна заблокувати. Блокування для транспортування запобігає випадковому вмиканню бритви.

### Увімкнення блокування для транспортування

- Щоб увійти в режим блокування для транспортування, натисніть і утримуйте кнопку “увімк./вимк.” протягом 3 секунд.

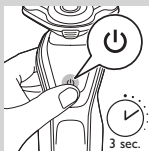

- Під час активації блокування для транспортування відповідний символ світиться без блимання. Коли блокування для транспортування активовано, символ блокування для транспортування блимає.



### Вимкнення блокування для транспортування

- Натисніть та утримуйте кнопку “увімк./вимк.” протягом 3 секунд.
- Символ блокування для транспортування блимає, а потім світиться постійно. Тепер бритвою можна знову користуватися.



## Заміна бритвених головок

Для максимальної ефективності гоління рекомендується замінити бритвені головки кожні два роки.

- Пристрій обладнано нагадуванням про заміну, яке повідомляє, коли потрібно замінити бритвені головки. Нагадування про заміну світитиметься постійно.



*Примітка:* Після заміни бритвених головок потрібно скинути нагадування про заміну натисненням кнопки “увімк./вимк.” протягом 7 секунд.

## Налаштування “турбо” (лише окремі моделі)

Пристрій обладнано налаштуванням “турбо” або “турбо+”. Це налаштування призначено для більш швидкого та інтенсивного гоління, а також зручнішого гоління важкодоступних місць.

### Увімкнення налаштування “турбо”

- Щоб увімкнути налаштування “турбо”, натисніть кнопку “турбо” один раз.

### Вимкнення налаштування “турбо”

- Щоб вимкнути налаштування “турбо”, просто натисніть кнопку “турбо” ще раз.

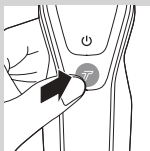

## Заряджання

Пристрій заряджається приблизно 1 годину.

*Примітка:* Цей пристрій можна використовувати лише без шнура.

Заряджайте бритву перед першим використанням або коли дисплей повідомляє, що батарея майже розрядилася.

### Заряджання за допомогою адаптера

- Вставте малий штекер у роз'єм на пристрої, а штепсель адаптера – у розетку.

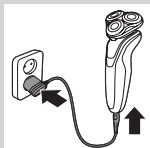



## Заряджання на системі SmartClean (лише окремі моделі)

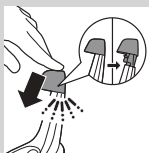

- 1** Вставте малу вилку в систему SmartClean.
- 2** Вставте адаптер у розетку.
- 3** Натисніть донизу верхній ковпачок, щоб мати змогу покласти бритву в тримач (до “клацання”).

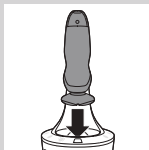

- 4** Тримайте бритву догори дном над тримачем. Переконайтеся, що передня частина бритви спрямована до системи SmartClean.

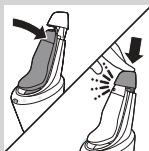

- 5** Поставте бритву в тримач, нахиліть бритву назад і натисніть верхній ковпачок, щоб під'єднати бритву (до фіксації).
- Символ батареї повільно блимає, щоб повідомити, що бритва заряджається.

## Використання бритви

### Вмикання та вимикання пристрою

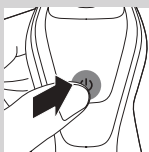

- 1** Щоб увімкнути пристрій, натисніть кнопку “увімк. /вимк.” один раз.
  - 2** Щоб вимкнути пристрій, натисніть кнопку “увімк. /вимк.” один раз.
- Індикатор заряду батареї з 3 освітленими сегментами: дисплей засвічується на кілька секунд, щоб відобразити інформацію про залишок заряду батареї.

## Гоління

### Період адаптації шкіри

Перші сеанси гоління можуть не забезпечити очікуваного результату, і навіть можливе незначне подразнення шкіри. Це нормально. Для адаптації шкіри та бороди до будь-якої нової системи гоління потрібен час.

Радимо голитися цією бритвою регулярно (принаймні, 3 рази на тиждень) протягом 3 тижнів, щоб дозволити шкірі призвичаїтися до нової бритви.

*Примітка: Цей пристрій можна використовувати лише без шнура.*



**1** Увімкніть пристрій.

**2** Ведіть бритвеними головками по шкірі круговими рухами.

*Примітка: Не ведіть рухами по прямій.*

**3** Чистіть бритву після кожного використання (див. розділ “Чищення та догляд”).

### Вологе гоління

Цю бритву можна також використовувати у душі або на вологому обличчі з пінкою або гелем для гоління.

Для гоління з використанням пінки або гелю для гоління виконайте подані нижче кроки.

**1** Змочіть обличчя водою.

**2** Нанесіть на обличчя трохи пінки або гелю для гоління.

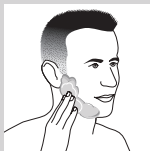



**3** Сполосніть бритвенний блок під краном, щоб він гладко ковзав по шкірі.

**4** Увімкніть бритву.



**5** Ведіть бритвеними головками по шкірі круговими рухами.

*Примітка: Регулярно полощіть бритву під краном, щоб вона гладко ковзала по шкірі.*

**6** Після гоління витріть обличчя і ретельно почистіть бритву після використання (див. розділ “Чищення та догляд”).

*Примітка: Слідкуйте, щоб на бритві не було залишків пінки або гелю для гоління.*

### Налаштування “турбо” (лише окремі моделі)

Пристрій обладнано налаштуванням “турбо” або “турбо+” для зручного гоління важкодоступних місць.

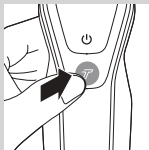

**1** Увімкніть бритву.

**2** Натисніть кнопку “турбо” один раз, щоб увімкнути налаштування “турбо”, якщо потрібно швидше поголити важкодоступні місця.



**3** Ведіть бритвеними головками по шкірі круговими рухами.

*Примітка: Не ведіть рухами по прямій.*

**4** Щоб вимкнути налаштування “турбо”, просто натисніть кнопку “турбо” один раз.

## Використання знімних насадок

*Примітка: Аксесуари, що додаються, можуть відрізнятися для різних виробів. На коробці показано, які аксесуари постачаються з Вашим пристроєм.*

### Від'єднання або під'єднання знімних насадок

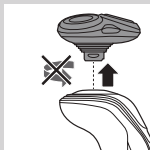

**1** Пристрій має бути вимкнено.

**2** Зніміть насадку з пристроєм.

*Примітка: Не крутіть насадкою, знімаючи її з пристроєм.*



**3** Вставте виступ насадки у виїмку на верхній частині пристрою. Потім потисніть насадку донизу, щоб зафіксувати її на пристрої (до клацання).

### Використання насадки-тримера

Для підстригання бакенбардів та вусів можна використовувати насадку-тример.

**1** Пристрій має бути вимкнено.

**2** Вставте виступ насадки у виїмку на верхній частині бритви. Потім потисніть насадку-тример донизу, щоб зафіксувати її на пристрої (до клацання).

**3** Увімкніть пристрій.

**4** Тепер можна почати підстригати волосся.

**5** Чистіть насадку після кожного використання (див. розділ "Чищення та догляд").



## Використання насадки для моделювання бороди

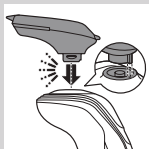

- 1** Пристрій має бути вимкнено.
- 2** Вставте виступ насадки у виїмку на верхній частині пристрою. Потім потисніть насадку донизу, щоб зафіксувати її на пристрої (до клацання).

## Використання насадки для моделювання бороди з гребінцем

Насадку для моделювання бороди можна використовувати з під'єднаним гребінцем для моделювання бороди за одного фіксованого налаштування, а також за різних налаштувань довжини. Її також можна використовувати для попереднього підстригання довгого волосся для більш комфортного гоління.

Налаштування довжини волосся на насадці для моделювання бороди відповідають довжині волосся після підстригання і пропонують діапазон від 1 до 5 мм.



- 1** Вставте гребінець у напрямні пази з обох боків насадки до фіксації.
- 2** Натисніть селектор довжини та посуньте його вліво чи вправо, щоб вибрати потрібне налаштування довжини волосся.
- 3** Увімкніть пристрій.

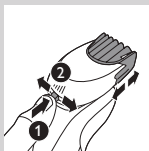

- 4** Тепер можна почати моделювання бороди, пересуваючи насадку догори, ледь притискаючи і слідкуючи, щоб передня частина гребінця мала повний контакт зі шкірою.

- 5** Чистіть насадку після кожного використання (див. розділ “Чищення та догляд”).

### Використання насадки для моделювання бороди без гребінця

Насадку для моделювання бороди можна використовувати без гребінця для створення контурів бороди, вусів, бакенбардів чи шиї до довжини 0,5 мм.

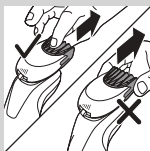

- 1** Зніміть гребінець із насадки.

*Примітка: Щоб зняти гребінець із насадки, схопіть його посередині. Не тягніть за кінці гребінця.*

- 2** Увімкніть пристрій.



- 3** Тепер можна почати створення контурів бороди, вусів, бакенбардів або шиї, переміщуючи насадку для моделювання донизу, ледь притискаючи і тримаючи її перпендикулярно до шкіри.

- 4** Чистіть насадку після кожного використання (див. розділ “Чищення та догляд”).

### Використання насадки-щітки для очищення

Використовуйте поворотну насадку-щітку для очищення зі щоденним кремом для очищення. Насадка-щітка для очищення усуває жир і бруд та надає шкірі здорового та шовковистого вигляду.

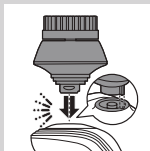

- 1** Вставте виступ насадки у виїмку на верхній частині пристрою. Потім потисніть насадку донизу, щоб зафіксувати її на пристрої (до клацання).



- 2** Змочіть насадку водою. Не використовуйте пристрій із сухою головкою щітки, оскільки це може подразнювати шкіру.

*Порада: Використовуйте цю насадку перед голінням для легшого гоління та більш гігієнічного результату.*



- 3** Змочіть обличчя водою і нанесіть на обличчя очищуючий засіб.

- 4** Прикладіть насадку до правої щоки.

- 5** Увімкніть пристрій.



- 6** Легенько ведіть насадкою по всій шкірі від носа до вуха. Не притискайте насадку надто сильно до шкіри, щоб процедура була комфортною.

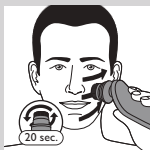

- 7** Приблизно через 20 секунд можна переходити до лівої щоки і почати очищення цієї частини обличчя.

Увага: Не очищуйте чутливу ділянку шкіри навколо очей.



- 8** Приблизно через 20 секунд можна прикласти насадку до чола та почати очищувати цю частину обличчя. Легенько ведіть насадкою зліва направо.

*Примітка: Радимо не перестаратися з очищенням і не очищувати жодну ділянку довше, ніж 20 секунд.*



- 9** Після процедури сполосніть і висушіть обличчя. Тепер шкіра Вашого обличчя готова до наступного етапу щоденного догляду за шкірою.
- 10** Чистіть насадку після кожного використання (див. розділ “Чищення та догляд”).

## Чищення та догляд

*Примітка: Аксесуари, що додаються, можуть відрізнятися для різних виробів. На коробці показано, які аксесуари постачаються з Вашим пристроєм.*

### Чищення бритви у системі SmartClean (лише окремі моделі)



Не нахиляйте систему SmartClean для запобігання протіканню.

*Примітка: Тримайте систему SmartClean під час підготовки її до використання.*

*Примітка: Якщо чистити бритву в системі SmartClean раз на тиждень, ресурсу картриджа SmartClean вистачить приблизно на три місяці.*

### Підготовка системи SmartClean до використання

- 1** Вставте малу вилку позаду системи SmartClean.
- 2** Вставте адаптер у розетку.



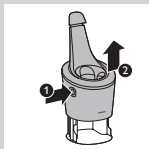

- 3** Натисніть кнопку на бічній панелі системи SmartClean і підніміть верхню частину системи SmartClean.

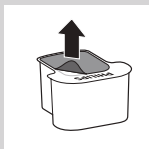

- 4** Зніміть герметизацію з очищуючого картриджа.



- 5** Встановіть очищуючий картридж у систему SmartClean.

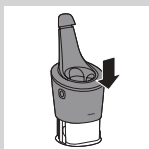

- 6** Потисніть верхню частину системи SmartClean донизу (до фіксації).

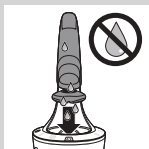

### Використання системи SmartClean

Завжди струшуйте залишок води з бритви перед тим, як встановити її у систему SmartClean.

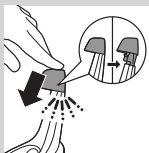

- 1** Натисніть донизу верхній ковпачок, щоб мати змогу покласти бритву в тримач (до “кляцання”).

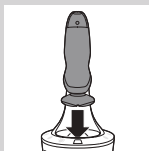

- 2** Тримайте бритву догори дном над тримачем. Переконайтеся, що передня частина бритви спрямована до системи SmartClean.

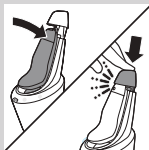

- 3** Поставте бритву в тримач, нахиліть бритву назад і натисніть верхній ковпачок, щоб під'єднати бритву (до фіксації).

- Символ батареї повільно блимає, щоб повідомити, що бритва заряджається.

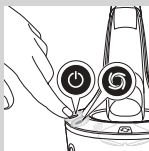

- 4** Натисніть кнопку “увімк./вимк.” на системі SmartClean, щоб запустити програму чищення.

- Під час програми чищення (яка триває приблизно 10 хвилин) блимає символ чищення.

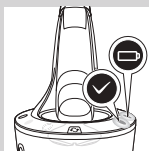

- Після завершення програми чищення символ “готово” світиться без блимання.
- Символ батареї світиться без блимання, а це означає, що бритву повністю заряджено. Це триває приблизно 1 годину.

*Примітка: Якщо натиснути кнопку “увімк./вимк.” на системі SmartClean під час виконання програми чищення, програма переривається. У цьому випадку символ чищення перестає блимати.*

*Примітка: Якщо вийняти адаптер з розетки електромережі під час виконання програми чищення, програма переривається.*

*Примітка: Через 30 хвилин після завершення етапу заряджання система SmartClean автоматично вимкнеться.*

- 5** Щоб дати бритві висохнути, її можна залишити у системі SmartClean до наступного гоління. Також можна зняти бритву з системи SmartClean, витрусити надлишок води і відкрити бритвений блок, щоб бритва висохнула.

### **Заміна картриджа системи SmartClean**

Якщо чистити бритву в системі SmartClean раз на тиждень, ресурсу картриджа SmartClean вистачить приблизно на три місяці.

Заміняйте очищуючий картридж, коли символ "заміна" блимає оранжевим світлом або коли Ви більше не задоволені результатом чищення. У разі використання раз на тиждень ресурсу картриджа SmartClean вистачить приблизно на три місяці.

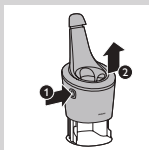

- 1** Натисніть кнопку на бічній панелі системи SmartClean і підніміть верхню частину системи SmartClean.

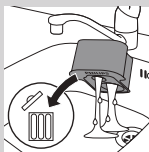

- 2** Вийміть порожній очищуючий картридж із системи SmartClean та вилийте залишки очищуючого засобу з картриджа.

Засіб для чищення можна просто вилити у раковину.

- 3** Викиньте порожній очищуючий картридж.
- 4** Розпакуйте новий очищуючий картридж і зніміть герметизацію з картриджа.



- 5 Встановіть новий очищуючий картридж у систему SmartClean.

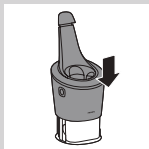

- 6 Потисніть верхню частину системи SmartClean донизу (до фіксації).

### Чищення бритви під краном

Для оптимальної ефективності гоління чистіть бритву після кожного гоління.

Будьте обережні з гарячою водою. Завжди перевіряйте, чи вода не надто гаряча, щоб не обпекти руки.

Не витирайте бритвенний блок рушником чи тканиною, адже так можна пошкодити бритвені головки.



- 1 Сполосніть бритвенний блок теплою водою з-під крана.



- 2 Натисніть кнопку розблокування і відкрийте бритвенний блок.



- 3** Помийте тримач бритвених головок теплою проточною водою протягом 30 секунд.
- 4** Обережно витрусіть надлишок води і залишіть тримач бритвених головок, щоб висох.
- 5** Закрийте тримач бритвених головок (до “клацання”).

### Метод ретельного чищення

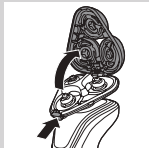

Пристрій має бути вимкнено.

- 1** Натисніть кнопку розблокування і відкрийте бритвений блок.



- 2** Вийміть тримач бритвених головок із нижньої частини бритвеного блока.

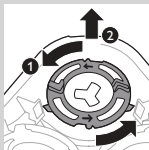

- 3** Поверніть фіксуючі кільця проти годинникової стрілки і зніміть їх.

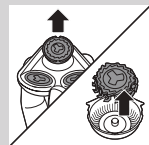

- 4** Зніміть бритвені головки з тримача бритвених головок. Кожна бритвена головка складається з леза та сітки.

*Примітка: Одночасно чистіть лише одне лезо та одну сітку, щоб не переплутати пари. Якщо випадково вставити лезо не в ту сітку, може знадобитися декілька тижнів, щоб відновити оптимальну ефективність гоління.*

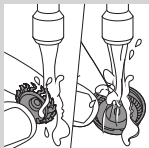

**5** Почистіть лезо та сітку під краном.

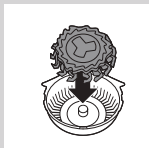

**6** Після чищення встановіть лезо назад у сітку.

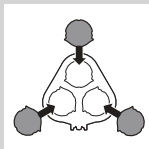

**7** Вставте бритвені головки назад у тримач.

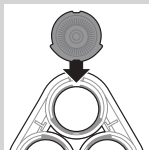

*Примітка: Виступи на бритвених головках повинні попадати точно у пази тримача бритвених головок.*

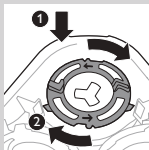

**8** Встановіть фіксуючі кільця назад у тримач бритвених головок і поверніть їх за годинниковою стрілкою.

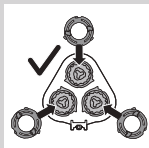

- Кожне фіксуюче кільце має по два пази і два виступи, які точно попадають у виступи і пази на тримачі бритвених головок.

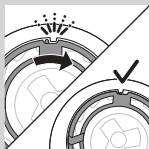

- Поверніть кільце за годинниковою стрілкою до фіксації, поки не пролунає звук "клацання".

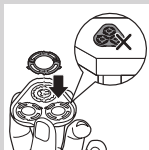

*Примітка: Встановлюючи бритвені головки і фіксуючі кільця, тримайте тримач бритвених головок у руці. Виконуючі ці дії, не ставте тримач бритвених головок на поверхню, оскільки це може спричинити пошкодження.*



- 9** Вставте шарнір тримача бритвених головок в отвір на бритвеному блоці. Закрийте тримач бритвених головок (до "клацання").

## Чищення знімних насадок

Ніколи не протирайте тример чи насадку для моделювання бороди рушником чи тканиною, оскільки це може пошкодити зубці тримера.

## Чищення насадки-тримера

Чистіть насадку-тример після кожного використання.

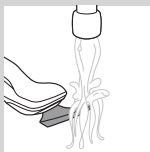

**1** Увімкніть пристрій із під'єднаною насадкою-тримером.

**2** Сполосніть насадку-тример гарячою водою з-під крана.

**3** Вимкніть пристрій після чищення.



**4** Обережно витрусіть надлишок води і залишіть насадку-тример, щоб висохла.

*Порада:* Для оптимальної ефективності зрізання один раз на шість місяців змащуйте зубці тримера краплею машинного мастила.

### Чищення насадки для моделювання бороди

Чистіть насадку для моделювання бороди після кожного використання.

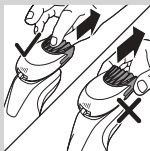

**1** Зніміть гребінець із насадки для моделювання бороди.

*Примітка:* Щоб зняти гребінець із насадки, схопіть його посередині. Не тягніть за кінці гребінця.

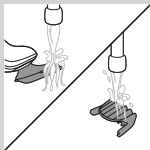

**2** Увімкніть пристрій.

**3** Сполосніть окремо насадку для моделювання бороди та гребінець під краном з гарячою водою.

**4** Вимкніть пристрій після чищення.



**5** Обережно витрусіть надлишок води і дайте насадці для моделювання бороди та гребінцю висохнути.



*Порада:* Для оптимальної ефективності зрізання один раз на шість місяців змащуйте зубці тримера краплею машинного мастила.

### **Чищення насадки-щітки для очищення**

Чистіть насадку-щітку для очищення після кожного використання.

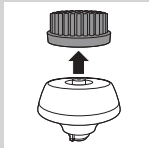

- 1** Пристрій має бути вимкнено.
- 2** Від'єднайте головку щітки від її основи.

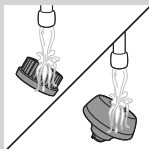

- 3** Ретельно почистіть обидві частини у теплій воді з м'яким миючим засобом.



- 4** Висушіть насадку-щітку для очищення рушником.

## **Зберігання**

*Примітка:* Аксесуари, що додаються, можуть відрізнятися для різних виробів. На коробці показано, які аксесуари постачаються з Вашим пристроєм.

*Примітка:* Перш ніж встановлювати захисні ковпачки на насадки і відкладати бритву на зберігання у футляр, радимо дати пристрою та насадкам висохнути.



- Встановіть захисний ковпачок на бритвений блок для захисту його від накопичення бруду.



- Зберігайте бритву у футлярі з комплекту.

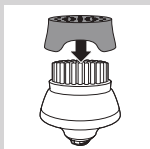

- Встановіть захисний ковпачок на насадку-щітку для очищення для захисту її від накопичення бруду.

## Заміна

### Заміна головки щітки для очищення

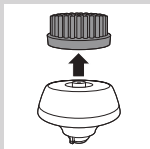

- Головку насадки-щітки для очищення потрібно замінювати кожні 3 місяці або й раніше, якщо її волокна деформовані або пошкоджені.

### Заміна бритвених головок

Для максимальної ефективності гоління рекомендується замінювати бритвені головки кожні два роки.

## Нагадування про заміну

Символ бритвенного блока засвітиться, повідомляючи про необхідність замінити бритвені головки. Замінюйте пошкоджені бритвені головки одразу. Замінюйте бритвені головки лише оригінальними бритвеними головками Philips, як описано в розділі "Замовлення приладь".

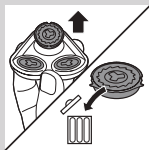
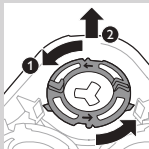
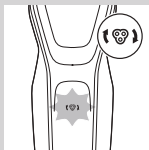

- 1** Символ бритвенного блока світиться без блимання у разі вимикання бритви, а це означає, що бритвені головки потрібно замінити.
- 2** Натисніть кнопку розблокування і відкрийте бритвений блок.
- 3** Вийміть тримач бритвених головок із нижньої частини бритвеного блока.
- 4** Поверніть фіксуючі кільця проти годинникової стрілки і зніміть їх.
- 5** Зніміть бритвені головки з тримача бритвених головок і викиньте їх.

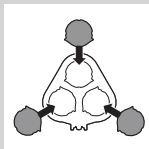

**6** Вставте нові бритвені головки у тримач.

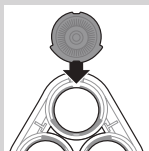

*Примітка: Виступи на бритвених головках повинні попадати точно у пази тримача бритвених головок.*

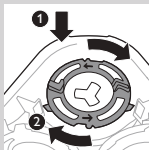

**7** Встановіть фіксуючі кільця назад на бритвені головки і поверніть їх за годинниковою стрілкою.

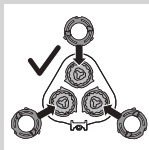

- Кожне фіксуюче кільце має по два пази і два виступи, які точно попадають у виступи і пази на тримачі бритвених головок.

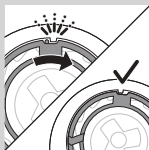

- Поверніть кільце за годинниковою стрілкою до фіксації, поки не пролунає звук "клацання".

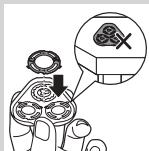

*Примітка: Встановлюючи бритвені головки і фіксуючі кільця, тримайте тримач бритвених головок у руці. Виконуючі ці дії, не ставте тримач бритвених головок на поверхню, оскільки це може спричинити пошкодження.*



**8** Вставте шарнір тримача бритвених головок в отвір на бритвеному блоці. Закрийте тримач бритвених головок (до “клацання”).

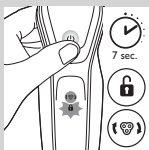

**9** Щоб скинути нагадування про заміну, натисніть та утримуйте кнопку “увімк./вимк.” прибл. 7 секунд.

## Замовлення приладь

Щоб придбати приладдя чи запасні частини, відвідайте веб-сайт **www.shop.philips.com/service** або зверніться до дилера Philips. Можна також звернутися до Центру обслуговування клієнтів Philips у Вашій країні (контактну інформацію шукайте в гарантійному талоні).

Доступні такі частини:

- Адаптер HQ8505
- Бритвені головки Philips SH50
- Розпилювач для чищення бритвених головок Philips HQ110
- Насадка для моделювання бороди Philips RQ111
- Насадка-щітка для чищення Philips RQ585

- Головки щітки для очищення Philips RQ560, RQ563
- Очищуючий картридж JC301, JC302, JC303, JC304, JC305

*Примітка: Наявність аксесуарів у різних країнах може відрізнятись.*



### Бритвені головки

- Рекомендується замінити бритвені головки раз на два роки. Заміняйте бритвені головки лише оригінальними бритвеними головками Philips SH50.

### Утилізація



- Цей символ означає, що цей виріб не підлягає утилізації зі звичайними побутовими відходами (2012/19/EU).



- Цей символ означає, що виріб містить вбудовану акумуляторну батарею, яка не підлягає утилізації зі звичайними побутовими відходами (2006/66/EC). Ми наполегливо радимо Вам віднести свій виріб в офіційний пункт прийому чи до сервісного центру Philips, щоб спеціалісти вийняли з нього акумуляторну батарею.
- Дотримуйтесь правил розділеного збору електричних і електронних пристроїв та акумуляторних батарей у Вашій країні. Належна утилізація допоможе запобігти негативному впливу на навколишнє середовище та здоров'я людей.

## Виймання акумуляторної батареї з бритви

Виймайте акумуляторну батарею лише тоді, коли викидаєте бритву. Перед тим як вийняти батарею, перевірте, чи вона повністю розряджена.

Будьте обережні, оскільки вузькі сторони батареї гострі.

**1** За допомогою викрутки відкрутіть гвинт на задній панелі. Потім зніміть задню панель.

**2** Відігніть гачки та вийміть блок живлення.

**3** Розімкніть гачки-фіксатори та зніміть передню панель блока живлення.

**4** Вийміть тримач батареї та гострозубцями обріжте контакти батареї.

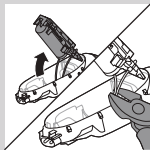
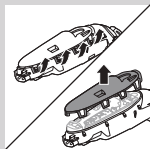
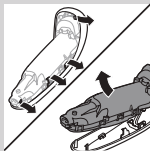
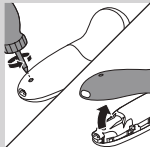

## Гарантія та підтримка

Якщо Вам необхідна інформація чи підтримка, відвідайте веб-сайт [www.philips.com/support](http://www.philips.com/support) чи прочитайте окремий гарантійний талон.

## Обмеження гарантії

Умови міжнародної гарантії не поширюються на бритвені головки (леза та захисні сітки), бо вони можуть зношуватися.

## Усунення несправностей

У цьому розділі зведено основні проблеми, які можуть виникнути під час використання пристрою. Якщо Ви не в змозі вирішити проблему за допомогою інформації, поданої нижче, відвідайте веб-сайт **[www.philips.com/support](http://www.philips.com/support)** для перегляду списку частих запитань або зверніться до Центру обслуговування клієнтів у своїй країні.

Проблема	Можлива причина	Вирішення
Бритва не голить так, як раніше.	Бритвені головки пошкоджені або зношені.	Замініть бритвені головки (див. розділ "Заміна").
	Волосся чи бруд блокують бритвені головки.	Почистіть бритвені головки, виконавши вказівки для ретельного чищення (див. розділ "Чищення та догляд").
Бритва не працює після натиснення кнопки "увімк./вимк.".	Бритву все ще підключено до мережі. З міркувань безпеки бритву можна використовувати лише автономно без шнура.	Від'єднайте бритву від мережі і натисніть кнопку "увімк./вимк.", щоб увімкнути бритву (див. розділ "Нагадування "від'єднання від електромережі для використання"").



Проблема	Можлива причина	Вирішення
	Акумуляторна батарея розрядилася.	Зарядіть батарею (див. розділ “Заряджання”).
	Увімкнено блокування для транспортування.	Щоб вимкнути блокування для транспортування, натисніть і утримуйте кнопку “увімк./вимк.” протягом 3 секунд.
	Бритвенний блок забруднений або пошкоджений таким чином, що двигун не може працювати.	Почистіть бритвені головки або замініть їх (див. розділи “Чищення та догляд” і “Заміна”).
Після чищення в системі SmartClean бритва не є повністю чистою.	Бритву погано встановлено в систему SmartClean, тому між ними немає електричного з'єднання.	Натисніть на верхній ковпачок (до фіксації), щоб забезпечити належний зв'язок між бритвою і системою SmartClean.
	Очищуючий картридж порожній. Блимає символ заміни, повідомляючи про необхідність замінити очищуючий картридж.	Вставте новий очищуючий картридж у систему SmartClean (див. розділ “Чищення та догляд”).

Проблема	Можлива причина	Вирішення
	Ви використовували інший засіб для чищення, а не оригінальний очищуючий картридж Philips.	Використовуйте лише оригінальні очищуючі картриджі Philips.
Вода витікає з нижньої частини бритви.	Під час чищення вода може зібратися між внутрішнім корпусом і зовнішньою оболонкою бритви.	Це нормально і цілком безпечно, оскільки вся електроніка знаходиться у герметичному блоці живлення всередині бритви.
Після натиснення кнопки "увімк./вимк." система SmartClean не працює.	Систему SmartClean не під'єднано до електромережі.	Вставте малу вилку в систему SmartClean, а адаптер вставте в розетку.
Після заряджання у системі SmartClean бритва не повністю заряджена.	Бритву не встановлено в систему SmartClean належним чином.	Необхідно притиснути бритву в систему SmartClean, щоб вона зафіксувалася, і натиснути на верхній ковпачок.

Проблема	Можлива причина	Вирішення
Після заміни бритвених головок символ нагадування про заміну продовжує відображатися.	Не було скинуто налаштувань бритви.	Скиньте налаштування бритви натисненням кнопки "увімк./вимк." протягом прибіл. 7 секунд (див. розділ "Заміна").
На дисплеї раптом з'явився символ бритвеної головки.	Цей символ є нагадуванням про заміну.	Замініть бритвені головки (див. розділ "Заміна").
Насадка-тример для носа тягне за волосся.	Ви ведете пристроєм надто швидко.	Не ведіть пристроєм надто швидко.
Насадка-тример для носа не працює.	Ріжучий елемент насадки дуже брудний, наприклад через те, що носовий слиз засох всередині ріжучого елемента.	Почистіть ріжучий елемент, сполоснувши його гарячою проточною водою. Увімкніть пристрій і сполосніть ріжучий елемент ще раз, щоб видалити залишки волосся.
		Якщо споліскування тримера для носа проточною водою не розблокує ріжучий елемент, тоді занурте його на кілька хвилин у склянку з гарячою водою. Потім увімкніть пристрій і сполосніть його під краном.



[www.philips.com](http://www.philips.com)

8888.020.1237.1