

Monitor do wideokonferencji Dell Pro P 24 z hubem USB-C

P2426HEB

Monitor do wideokonferencji Dell Pro P 27 z hubem USB-C

P2726DEB

Monitor do wideokonferencji Dell Pro P 34 z hubem USB-C

P3426WEB

Podręcznik użytkownika

Uwagi, przestrogi i ostrzeżenia

- ① **UWAGA:** UWAGA zawiera ważne informacje ułatwiające optymalne korzystanie z produktu.
- △ **PRZESTROGA:** PRZESTROGA zawiera informacje dotyczące ryzyka uszkodzenia sprzętu lub utraty danych i metod zapobiegania problemom tego typu.
- ⚠ **OSTRZEŻENIE:** OSTRZEŻENIE zawiera informacje dotyczące ryzyka uszkodzenia mienia, zranienia osób lub zgonu.

Spis treści

Zalecenia dotyczące bezpieczeństwa	5
Informacje dotyczące monitora	6
Zawartość pakietu z produktem	6
Cechy produktu	7
Zgodność z systemem operacyjnym	9
Identyfikacja części i elementów sterujących	9
Widok z przodu	9
Widok z tyłu	11
Widok od spodu (P2426HEB/P2726DEB)	12
Widok od spodu (P3426WEB)	13
Aplikacja Dell Display and Peripheral Manager (DDPM) dla systemu Windows	14
Dane techniczne monitora	14
Dane dotyczące rozdzielczości	16
Obsługiwane tryby wideo	16
Wstępnie skonfigurowane tryby wyświetlania	16
Tryby DP Multi-Stream Transport (MST)	17
Tryby USB-C Multi-Stream Transport (MST)	18
Funkcja rozmycia tła kamery internetowej	18
Lista zgodności z platformami jednolitej komunikacji (UC)	19
Parametry elektryczne	19
Specyfikacje kamery internetowej	21
Specyfikacje głośnika	21
Specyfikacje mikrofonu	21
Charakterystyka fizyczna	22
Specyfikacje środowiskowe	22
Przyporządkowanie styków	26
DisplayPort (wejście)	26
DisplayPort (wyjście) (tylko P2426HEB/P2726DEB)	27
Złącze HDMI	28
Port USB-C	29
Uniwersalna magistrala szeregową (USB)	30
Plug and Play	33
Zasady dotyczące jakości i pikseli monitorów LCD	33
Ergonomia	34
Obchodzenie się z monitorem i jego przenoszenie	35
Wytyczne dotyczące konserwacji	36
Czyszczenie monitora	36
Ustawienie monitora	37
Zamontowanie stojaka	37
Korzystanie z funkcji pochylania, obrotu oraz wydłużania wysokości	39
Regulacja pochyleń i obrotu	39
Dostosowanie wysokości	40
Obracanie monitora (tylko P2426HEB/P2726DEB)	40
Dostosowanie ustawień orientacji monitora w systemie (tylko P2426HEB/P2726DEB)	40
Podłączenie monitora	41
Dell Power Button Sync (DPBS)	45

Podłączanie monitora dla funkcji DPBS po raz pierwszy	47
Korzystanie z funkcji DPBS	47
Podłączanie monitora w konfiguracji USB-C MST (Multi-Stream Transport) w trybie DPBS (tylko P2426HEB/P2726DEB)	49
Podłączanie monitora przez USB-C w trybie DPBS	50
Porządkowanie przewodów	51
Obsługa kamery internetowej monitora	52
Zabezpieczanie monitora przy użyciu blokady Kensington (opcjonalnie)	53
Zdejmowanie stojaka monitora	53
Mocowanie VESA na ścianie (opcjonalnie)	54
Obsługa monitora	55
Włączanie zasilania monitora	55
Używanie manipulatora	55
Używanie programu uruchamiającego menu	56
Korzystanie z przycisków nawigacyjnych	57
Obsługa menu ekranowego (OSD)	58
Blokowanie przycisków sterowania	68
Konfiguracja początkowa	69
Komunikaty ostrzegawcze OSD	69
Ustawienie maksymalnej rozdzielczości	72
Konfiguracja Windows Hello	73
Konfiguracja kamery internetowej monitora jako ustawienia domyślnego w systemie operacyjnym	76
Konfiguracja głośnika monitora jako ustawienia domyślnego w systemie operacyjnym	79
Zastosowanie głośnika i mikrofonu monitora	81
Rozwiązywanie problemów	82
Test automatyczny	82
Wbudowane narzędzie diagnostyczne	82
Typowe problemy	83
Problemy specyficzne dla produktu	84
Problemy specyficzne dla Microsoft® Teams®	88
Problemy specyficzne dla uniwersalnej magistrali szeregowej (USB)	89
Informacje regulacyjne	90
TCO Certified	90
Powiadomienia FCC (tylko w USA) i inne informacje regulacyjne	90
Europejska baza danych produktów dotycząca etykiet energetycznych i kart informacyjnych produktów	90
Kontakt z firmą Dell	91
Historia wersji	92

Zalecenia dotyczące bezpieczeństwa

Stosuj poniższe zasady bezpieczeństwa, aby ochronić monitor przed możliwym uszkodzeniem i zapewnić własne bezpieczeństwo. O ile nie zaznaczono inaczej, każda procedura w tym dokumencie zakłada, że zapoznałeś się z informacjami dotyczącymi bezpieczeństwa dołączonymi do Twojego monitora.

- ❗ **UWAGA:** Przed użyciem monitora przeczytaj informacje dotyczące bezpieczeństwa dołączone do monitora i nadrukowane na urządzeniu. Przechowuj dokumentację w bezpiecznym miejscu, aby z niej skorzystać w przyszłości.
 - ⚠ **OSTRZEŻENIE:** Zastosowanie elementów sterujących, regulacji lub procedur innych niż określone w niniejszej dokumentacji może spowodować narażenie na udar mechaniczny, porażenie prądem elektrycznym oraz zagrożenia elektryczne lub mechaniczne.
 - ⚠ **PRZESTROGA:** Możliwym trwałym skutkiem słuchania głośnego dźwięku przez słuchawki (z monitora, który je obsługuje) może być uszkodzenie słuchu.
- Ustaw monitor na stabilnej powierzchni i postępuj z nim ostrożnie.
 - Ekran jest kruchy i może się uszkodzić po upuszczeniu lub uderzeniu ostrym przedmiotem.
 - Upewnij się, że monitor ma odpowiednią klasę elektryczną do pracy z zasilaniem prądem przemiennym dostępnym w miejscu, gdzie się znajdujesz.
 - Trzymaj monitor w temperaturze pokojowej. Nadmierne zimno lub gorąco może mieć szkodliwy wpływ na ciekły kryształ wyświetlacza.
 - Podłącz przewód zasilający monitora do możliwie bliskiego i łatwo dostępnego gniazda ściennego. Zobacz [Podłączenie monitora](#).
 - Nie ustawiaj ani nie używaj monitora na mokrej powierzchni lub w pobliżu wody.
 - Nie narażaj monitora na silne wibracje lub mocne uderzenia. Na przykład nie wkładaj monitora do bagażnika samochodowego.
 - Odłącz monitor, jeśli nie będzie używany przez dłuższy okres.
 - Aby uniknąć porażenia elektrycznego, nie próbuj zdejmować żadnej osłony ani dotykać wnętrza monitora.
 - Przeczytaj uważnie podane zalecenia. Zachowaj niniejszy przewodnik, aby korzystać z niego w przyszłości. Postępuj zgodnie ze wszystkimi ostrzeżeniami i instrukcjami umieszczonymi na produkcie.
 - Niektóre monitory można zamontować na ścianie przy użyciu mocowania VESA, które jest sprzedawane osobno. Upewnij się, że używasz mocowania VESA o odpowiedniej specyfikacji opisanego w rozdziale dotyczącym montażu na ścianie w przewodniku użytkownika.

Aby uzyskać informacje dotyczące bezpieczeństwa, ochrony środowiska i uregulowań prawnych (SERI), skorzystaj z dokumentu „Informacje dotyczące bezpieczeństwa, ochrony środowiska i uregulowań prawnych (SERI)”, dostarczonego razem z monitorem.







Informacje dotyczące monitora

Zawartość pakietu z produktem

Poniższa tabela zawiera listę elementów dostarczonych razem z monitorem. Jeśli brakuje jakiegoś elementu, skontaktuj się z firmą Dell. Więcej informacji można znaleźć w [Kontakt z firmą Dell](#).

UWAGA: Niektóre opcjonalne elementy nie są dostarczane razem z monitorem. Niektóre funkcje mogą być niedostępne w pewnych krajach.

Tabela 1. Elementy monitora i ich opis.

Obraz komponentu	Opis komponentu
	Monitor
	Kolumna podstawy
	Płyta podstawy
	Przewód zasilający (zależny od kraju lub regionu)
	Przewód DisplayPort 1.4 (1,80 m)
	Przewód 5 Gb/s USB Type-A do Type-B (1,80 m)
	Przewód USB-C/USB-C 5 Gb/s 100 W (1,80 m)
	<ul style="list-style-type: none">• Karta QR• Informacje dotyczące bezpieczeństwa, ochrony środowiska i uregulowań prawnych

Cechy produktu

Monitor **Dell P2426HEB/P2726DEB/P3426WEB** jest wyposażony w matrycę aktywną, Thin-Film Transistor (TFT), antystatyczny wyświetlacz ciekłokrystaliczny (LCD) z podświetleniem LED. Monitor wyróżnia się następującymi cechami:

- **P2426HEB:** Wyświetlacz o aktywnym obszarze 604,70 mm (23,8 cala) (mierzonym po przekątnej) o rozdzielczości 1920 x 1080 (16:9), z pełnym wsparciem dla niższych rozdzielczości na pełnym ekranie.
- **P2726DEB:** Wyświetlacz o aktywnym obszarze 684,70 mm (27,0 cala) (mierzonym po przekątnej) o rozdzielczości 2560 x 1440 (16:9), z pełnym wsparciem dla niższych rozdzielczości na pełnym ekranie.
- **P3426WEB:** Wyświetlacz o aktywnym obszarze 867,0 mm (34,1 cala) (mierzonym po przekątnej) o rozdzielczości 3440 x 1440 (21:9), z pełnym wsparciem dla niższych rozdzielczości na pełnym ekranie.
- Szerokie kąty widzenia z 99% pokryciem przestrzeni kolorów sRGB.
- **P2426HEB/P2726DEB:** Funkcje regulacji pochyleń, obrotu, rotacji i wysokości.
- **P3426WEB:** Funkcje regulacji pochyleń, obrotu i wysokości.
- Wbudowane głośniki (2 x 5 W)
- Zdemontowana podstawa i otwory montażowe Video Electronics Standards Association (VESA) 100 mm umożliwiające montaż w różnych uchwytach.
- Ultracienka ramka minimalizuje odstęp między ekranami podczas konfiguracji wielomonitorowej, umożliwiając łatwiejszy montaż i zapewniając elegancki wygląd obrazu.
- Rozbudowane możliwości podłączenia cyfrowego za pomocą złączy DP i HDMI sprawiają, że monitor jest przyszłościowy.
- Pojedyncze złącze USB-C zapewnia zasilanie kompatybilnemu notebookowi, jednocześnie odbierając sygnał wideo.
- Złącza USB-C i RJ45 umożliwiają korzystanie z sieci za pomocą jednego kabla.
- Funkcja Plug and Play (jeśli jest obsługiwana przez komputer).
- Regulacja w menu ekranowym (OSD) ułatwiająca konfigurację i optymalizację ekranu.
- Blokada przycisku zasilania i przycisków ekranowych (OSD).
- Gniazdo blokady zabezpieczającej.
- Blokada podstawy.
- Obsługuje tryb Kolejne zdjęcia (PBP) / Obraz w obrazie (PIP) (tylko P3426WEB).
- Obsługuje funkcję USB KVM.
- ≤ 0,3 W w trybie wyłączenia.
- Certyfikat Microsoft Teams® i Zoom®.
- Certyfikat Windows Hello® (uwierzytelnianie twarzy).
- Automatyczna regulacja za pomocą programu Dell Display and Peripheral Manager (DDPM) dla systemu Windows
- Dodatkowe dostosowanie za pomocą programu Dell Power Button Sync (DPBS) dla systemów operacyjnych Windows/Mac.*
* W przypadku systemów Dell, które obsługują tę funkcję.
- Usługa wymiany matrycy eliminująca zmartwienia.
- Większy komfort oczu dzięki ekranowi bez efektu migotania i funkcji niskiej emisji niebieskiego światła, minimalizującej ryzyko związane z jego oddziaływaniem.
- Dell ComfortView Plus to zintegrowana funkcja ekranu niskiego niebieskiego światła, która poprawia komfort oczu, ograniczając możliwe szkodliwe emisje niebieskiego światła bez obniżania jakości kolorów. Dzięki technologii ComfortView Plus firma Dell zmniejszyła narażenie na szkodliwe światło niebieskie z ≤50% do ≤35%. Ten monitor uzyskał zgodnie z certyfikacją TÜV Rheinland Eye Comfort 3.0 ocenę czterogwiazdkową. W urządzeniu zastosowano kluczowe technologie zapewniające brak migotania ekranu, częstotliwość odświeżania do 100 Hz (P2726DEB/P3426WEB) / 120 Hz (P2426HEB), gamut kolorów na poziomie co najmniej 99% sRGB oraz dokładność odwzorowania kolorów. Funkcja Dell ComfortView Plus jest domyślnie włączona w monitorze.
- Ten monitor jest wyposażony w panel o niskiej emisji niebieskiego światła. Resetowanie monitora do ustawień fabrycznych lub domyślnych jest zgodne z certyfikatem TÜV Rheinland dotyczącym niskiego niebieskiego światła.**

Współczynnik niebieskiego światła:

Stosunek światła w zakresie od 415 nm do 455 nm w porównaniu do 400 nm do 500 nm jest mniejszy niż 50%.

Tabela 2. Współczynnik niebieskiego światła

Kategoria	Współczynnik niebieskiego światła
1	≤ 20%
2	20% < R ≤ 35%
3	35% < R ≤ 50%

- Obniżenie poziomu niebezpiecznego niebieskiego światła emitowanego przez ekran zapewniające wyższy poziom komfortu dla oczu bez ograniczania wierności kolorów.

- W monitorze zastosowano technologię Flicker-Free, która eliminuje migotanie widoczne dla oczu, zapewnia komfort oglądania i zapobiega znużeniu i zmęczeniu oczu.

** Ten monitor został przypisany zgodnie z certyfikacją TÜV Rheinland do kategorii 2 niskiej emisji światła niebieskiego.

Program TÜV Rheinland Eye Comfort 3.0

Program certyfikatu TÜV Rheinland Eye Comfort 3.0 oferuje przyjazną użytkownikowi ocenę w formie gwiazdek, którą branża produkująca wyświetlacze może wykorzystać do promowania zdrowia oczu od bezpieczeństwa po ochronę wzroku. W porównaniu z istniejącymi certyfikatami program 5-gwiazdkowej oceny dodaje rygorystyczne wymagania testowania pod kątem ogólnych atrybutów ochrony wzroku, takich jak niskie niebieskie światło, ekran pozbawiony migotania, współczynnik odświeżania, gama kolorów, dokładność kolorów i wydajność czujnika oświetlenia otoczenia. Opisuje wymagania i ocenia wydajność produktu na pięciu poziomach. Wyrafinowany proces oceny technicznej oferuje konsumentom i nabywcom informacje, które łatwiej osądzić.

Czynniki ochrony wzroku są zawsze brane pod uwagę, natomiast standardy pozostałych ocen gwiazdek są odmienne. Im wyższa liczba gwiazdek, tym surowsze standardy. W poniższej tabeli znajduje się lista najważniejszych wymagań ochrony oczu, które mają zastosowanie w dodatku do podstawowych wymogów ochrony wzroku (takich jak gęstość pikseli, równomierność luminacji i koloru oraz swoboda poruszania).

Aby uzyskać więcej informacji na temat **certyfikatu TÜV Eye Comfort**, zobacz: [Certyfikat Eye Comfort](#)



Tabela 3. Wymagania Eye Comfort 3.0

Wymagania Eye Comfort 3.0 i schemat klasyfikacji gwiazdkowej monitorów				
Kategoria	Testowany element	Schemat oceny gwiazdkowej		
		3 gwiazdki	4 gwiazdki	5 gwiazdek
Ochrona wzroku	Niskie niebieskie światło	TÜV Hardware LBL Kategoria III ($\leq 50\%$) lub rozwiązanie Software LBL ¹	TÜV Hardware LBL Kategoria II ($\leq 35\%$) lub Kategoria I ($\leq 20\%$)	TÜV Hardware LBL Kategoria II ($\leq 35\%$) lub Kategoria I ($\leq 20\%$)
	Pozbawione migotania	Migotanie obniżone TÜV lub pozbawione migotania TÜV	Migotanie obniżone TÜV lub pozbawione migotania TÜV	Pozbawione migotania
Zarządzanie oświetleniem otoczenia	Wydajność czujnika oświetlenia otoczenia	Brak czujnika	Brak czujnika	Czujnik oświetlenia otoczenia
	Inteligentna kontrola CCT	Nie	Nie	Tak
	Inteligentna kontrola luminacji	Nie	Nie	Tak
Jakość obrazu	Współczynnik odświeżania	≥ 60 Hz	≥ 75 Hz	≥ 120 Hz
	Równomierność luminacji	Równomierność luminacji $\geq 75\%$		
	Równomierność kolorów	Równomierność kolorów $\Delta u'v' \leq 0,02$		
	Swoboda poruszania	Zmiany luminacji powinny być mniejsze maksymalnie o 50%; Przesunięcie koloru jest mniejsze niż 0,01		
	Różnica gamma	Różnica gamma $\leq \pm 0,2$	Różnica gamma $\leq \pm 0,2$	Różnica gamma $\leq \pm 0,2$
	Szeroka gama kolorów ²	NTSC ³ Min. 72% (CIE 1931) lub sRGB ⁴ Min. 95% (CIE 1931)	sRGB ⁴ Min. 95% (CIE 1931)	DCI-P3 ⁵ Min. 95% (CIE 1976) i sRGB ⁴ Min. 95% (CIE 1931) lub Adobe RGB ⁶ Min. 95% (CIE 1931) i sRGB ⁴ Min. 95% (CIE 1931)
Podręcznik użytkownika Eye Comfort	Podręcznik użytkownika	Tak	Tak	Tak

Uwagi	<p>¹ Oprogramowanie kontroluje emisję niebieskiego światła poprzez redukcję jego nadmiaru, co skutkuje cieplejszym, żółtawym odcieniem obrazu.</p> <p>² Gama kolorów opisuje dostępność kolorów wyświetlacza. Różne standardy zostały opracowane do różnych celów. 100% odnosi się do pełnej przestrzeni kolorystycznej, jak określono w standardzie.</p> <p>³ NTSC to skrót angielskiego zwrotu National Television Standards Committee (Narodowy Komitet ds. Systemu Telewizyjnego). Standard ten opracował przestrzeń kolorystyczną dla systemów telewizyjnych i jest używany w Stanach Zjednoczonych.</p> <p>⁴ sRGB to standard przestrzeni kolorystycznej dla koloru czerwonego, zielonego i niebieskiego, który jest używany w monitorach, drukarkach i sieci internetowej WWW.</p> <p>⁵ DCI-P3, będące skrótem Digital Cinema Initiatives - Protocol 3 (Inicjatywy związane z kinem cyfrowym – protokół 3), jest przestrzenią kolorystyczną używaną w kinie cyfrowym, która zawiera szerszy zakres kolorów niż standardowa przestrzeń kolorystyczna RGB.</p> <p>⁶ Adobe RGB to przestrzeń barw utworzona przez firmę Adobe Systems, obejmująca szerszy zakres kolorów niż standardowy model kolorów RGB, szczególnie w odcieniach cyjanu i zieleni.</p>
-------	--

Zgodność z systemem operacyjnym

- Windows 10 i nowsze*
- macOS 13*

* Zgodność monitorów marki Dell z systemem operacyjnym jest zależna między innymi od następujących czynników:

1. Konkretna data wprowadzenia, od której są dostępne wersje systemu operacyjnego, poprawki lub aktualizacje.
2. Konkretna data wprowadzenia, od której w witrynie pomocy technicznej firmy Dell dostępne są aktualizacje oprogramowania sprzętowego, aplikacji lub sterowników monitorów marki Dell.

Identyfikacja części i elementów sterujących

Widok z przodu

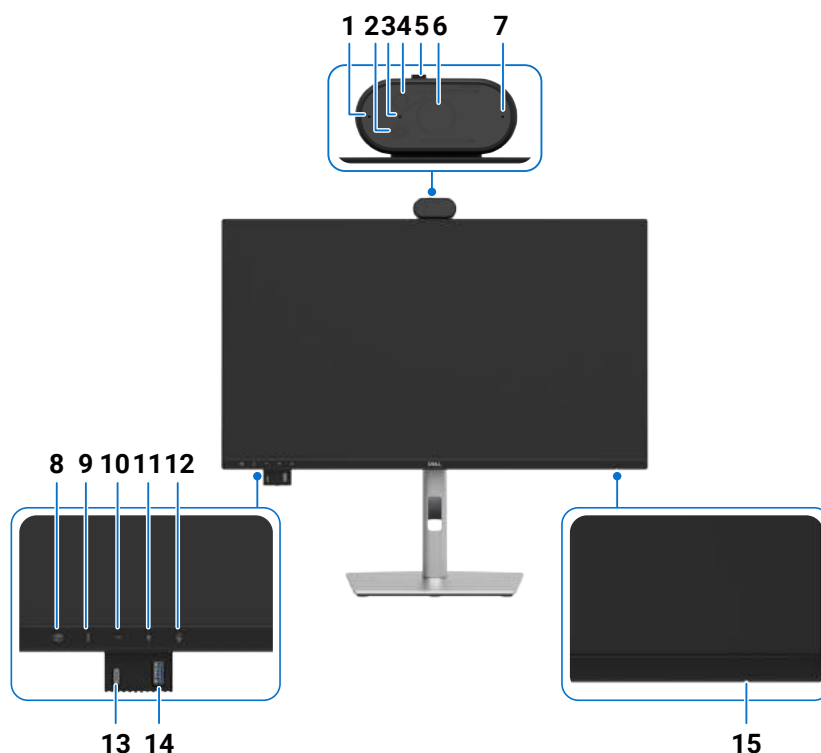

Rysunek 1. Widok monitora z przodu

Tabela 4. Komponenty i opisy.

Etykieta	Opis	Funkcja
1	Mikrofony	Mikrofony monitora (Mic).
2	Dioda LED podczerwieni	Wskaźnik podczerwieni (IR).
3	Wskaźnik LED kamery internetowej	Wskaźnik kamery internetowej. Będzie świecił na biało, gdy kamera internetowa jest używana.

Etykieta	Opis	Funkcja
4	Kamera IR	Obsługuje funkcję rozpoznawania twarzy.
5	Zamknięcie/otwarcie migawki kamery	Przesuń w lewo, aby zamknąć migawkę kamery. Po zamknięciu kamera zastąpi obraz czarnym wzorem. Przesuń w prawo, aby otworzyć migawkę kamery. Po otwarciu aplikacje UC mogą włączyć funkcję kamery, aby korzystać z niej w razie potrzeby. (i) UWAGA: Zamknięcie migawki kamery różni się od wyłączenia opcji „Kamera internetowa i czujnik obecności” w menu ekranowym (OSD). Wyłączenie funkcji „Kamera internetowa i czujnik obecności” spowoduje wyłączenie całego modułu kamery internetowej, w związku z czym kamera i czujnik nie będą widoczne w systemie.
6	Kamera RGB	Przesyła obraz podczas wideokonferencji.
7	Mikrofony	Mikrofony monitora (Mic).
8	Przycisk Teams i dioda LED	Dioda LED będzie świecić stałym białym światłem, gdy aplikacja Microsoft Teams® jest uruchomiona i działa. Dioda LED będzie migać, gdy pojawi się powiadomienie z aplikacji Teams. Naciśnij przycisk, aby otworzyć Teams i wyświetlić powiadomienie. Upewnij się, że aplikacja Teams jest uruchomiona i działa już w tle. (i) UWAGA: Aby przycisk Teams działał, upewnij się, że konto Teams jest skonfigurowane/ustawione w trybie „Teams Only”. Administrator najemcy powinien włączyć konto w trybie „Teams Only”. (i) UWAGA: Przycisk Teams będzie działał tylko z aplikacją Teams w trybie „Teams Only”. Ustawienia mogą się różnić w środowisku korporacyjnym, co powoduje, że przycisk Teams na monitorze nie działa. W tej sytuacji należy się skonsultować z administratorem systemu
9	Przełącznik widelkowy i dioda LED	Dioda LED będzie migać na zielono podczas połączenia przychodzącego w Teams. Dioda LED będzie świecić się na zielono podczas połączenia w Teams. Naciśnij, aby odebrać/zakończyć połączenie. Naciśnij i przytrzymaj, aby odrzucić połączenie przychodzące.
10	Zmniejszanie poziomu głośności i dioda LED	Naciśnij, aby zmniejszyć głośność o 2 jednostki. Naciśnij i przytrzymaj, aby ciągle zmniejszać głośność.
11	Zwiększanie poziomu głośności i dioda LED	Naciśnij, aby zwiększyć głośność o 2 jednostki. Naciśnij i przytrzymaj, aby ciągle zwiększać głośność.
12	Wyciszenie mikrofonu i dioda LED	Naciśnij, aby wyciszyć lub wyłączyć wyciszenie mikrofonu. Dioda LED będzie świecić na czerwono, gdy mikrofon jest wyciszony. Dioda LED zgaśnie, gdy mikrofon zostanie włączony / wyciszenie zostanie wyłączone.
13	Złącze USB-C 5 Gb/s downstream	Podłączanie urządzeń USB. Złącze USB-C zapewnia napięcie 5 V / 3 A. (i) UWAGA: Aby używać tego złącza do przesyłania danych USB, należy podłączyć do monitora jeden z następujących przewodów z komputera: <ul style="list-style-type: none"> Przewód USB-C do C lub USB-A do C (złącze upstream USB-C z tyłu) Przewód USB-A do B lub USB-A do B (złącze upstream USB-B z tyłu)
14	Port USB Type-A downstream 5 Gb/s	Podłączanie urządzeń USB. Złącze USB-A obsługuje ładowanie BC1.2 5 V / 1,5 A (typowo), 2 A (maks.) (10 W) (i) UWAGA: Aby używać tego złącza do przesyłania danych USB, należy podłączyć do monitora jeden z następujących przewodów z komputera: <ul style="list-style-type: none"> Przewód USB-C do C lub USB-A do C (złącze upstream USB-C z tyłu) Przewód USB-A do B lub USB-A do B (złącze upstream USB-B z tyłu)
15	Wskaźnik zasilania	Włączenie białego wskaźnika na stałe oznacza, że monitor jest włączony i funkcjonuje prawidłowo. Migający biały wskaźnik oznacza, że monitor jest przełączony do trybu gotowości.

Widok z tyłu

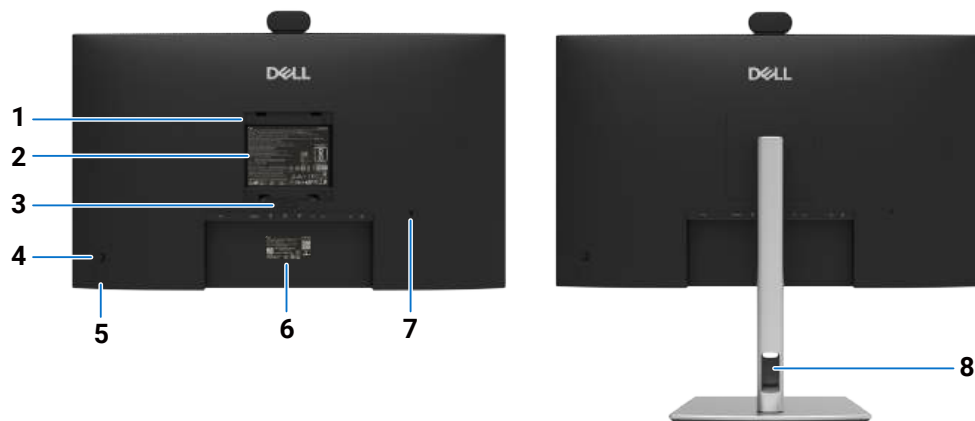

Rysunek 2. Widok monitora z tyłu

Tabela 5. Komponenty i opisy.





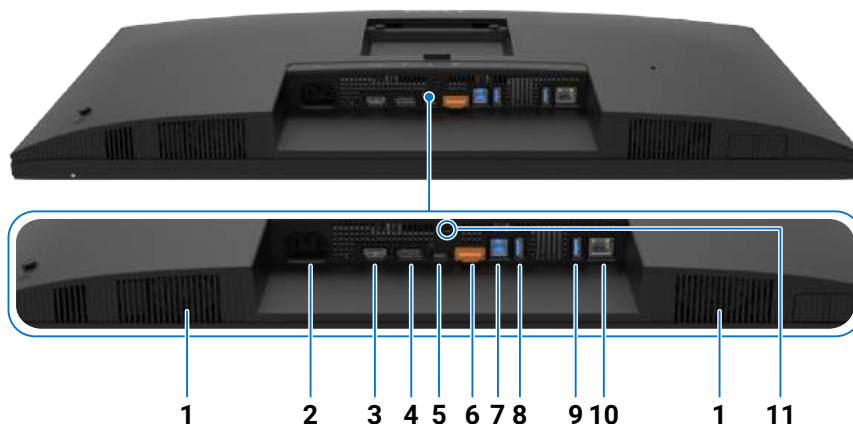



Etykieta	Opis	Funkcja
1	4 otwory montażowe VESA (100 x 100 mm za podłączaną osłoną VESA)	Umożliwia przymocowanie monitora na ścianie przy użyciu zestawu montażowego zgodnego ze standardem VESA.
2	Etykieta z informacjami dotyczącymi przepisów	Zawiera listę certyfikatów zgodności z przepisami.
3	Przycisk zwolnienia stojaka	Odłączanie stojaka od monitora.
4	Manipulator	Obsługa menu ekranowego. Więcej informacji można znaleźć w Obsługa monitora .
5	Przycisk wł./wył. zasilania	Włączanie lub wyłączanie monitora.
6	Etykieta identyfikacyjna (zawierająca adres MAC, kod QR, MyDell, numer seryjny i kod serwisowy Service Tag)	Skorzystaj z tej etykiety, jeżeli konieczne jest skontaktowanie się z firmą Dell w celu uzyskania pomocy technicznej. Kod serwisowy Service Tag to unikalny alfanumeryczny identyfikator umożliwiający technikom serwisowym firmy Dell identyfikację komponentów sprzętowych w komputerze oraz dostęp do informacji dotyczących gwarancji.
7	Gniazdo zabezpieczeń przed kradzieżą	Zabezpieczanie monitora przy użyciu blokady kablowej (sprzedawanej oddzielnie).
8	Kanał przewodów	Przełożenie przewodów przez ten otwór umożliwia ich uporządkowanie.

Widok od spodu (P2426HEB/P2726DEB)



Rysunek 3. Widok od spodu monitora

Tabela 6. Komponenty i opisy.

Etykieta	Opis	Funkcja
1	Wbudowane głośniki	Odtwarzanie dźwięku z podłączonego źródła audio.
2	 Złącze zasilania	Podłączanie przewodu zasilającego.
3	HDMI Złącze HDMI	Podłączanie komputera przy użyciu przewodu HDMI.
4	 DisplayPort (wejście)	Podłączanie komputera przy użyciu przewodu DisplayPort.
5	 Złącze USB-C 5 Gb/s upstream (wideo + dane)	Podłączanie komputera przy użyciu przewodu USB-C. P2426HEB: Złącze USB-C zapewnia największą szybkość transferu oraz obsługę trybu alternatywnego i standardu DP 1.4 z maksymalną rozdzielczością 1920 x 1080 przy 120 Hz, PD 20 V / 4,5 A, 15 V / 3 A, 9 V / 3 A, 5 V / 3 A. P2726DEB: Złącze USB-C zapewnia największą szybkość transferu oraz obsługę trybu alternatywnego i standardu DP 1.4 z maksymalną rozdzielczością 2560 x 1440 przy 100 Hz, PD 20 V / 4,5 A, 15 V / 3 A, 9 V / 3 A, 5 V / 3 A. UWAGA: Złącze USB-C nie jest obsługiwane w wersjach systemu Windows starszych niż Windows 10.
6	 DisplayPort (wyjście) 	Wyjście DP dla monitorów zgodnych ze standardem MST (multi-stream transport). Aby włączyć MST, zapoznaj się z instrukcją w sekcji „ Podłączanie monitora dla funkcji MST (Multi-Stream Transport) DisplayPort ”. UWAGA: Aby korzystać ze złącza wyjścia DP, należy usunąć z niego gumową zatyczkę.
7	 Port USB Type-B (złącze upstream)	Podłączanie komputera przewodem USB dostarczonym razem z wyświetlaczem. Po podłączeniu tego przewodu można korzystać z portów downstream USB monitora.
8, 9	 Dwa porty USB Type-A downstream 5 Gb/s	Podłączanie urządzeń USB*. UWAGA: Aby używać tego złącza do przesyłania danych USB, należy podłączyć do monitora jeden z następujących przewodów z komputera: <ul style="list-style-type: none"> Przewód USB-C do C lub USB-A do C (złącze upstream USB-C z tyłu) Przewód USB-A do B lub USB-A do B (złącze upstream USB-B z tyłu)
10	 Złącze RJ45	Podłączanie do Internetu. Aby przeglądać Internet przy użyciu złącza RJ45, należy podłączyć komputer do monitora przewodem USB (Type-A do Type-B lub USB-C do C).
11	Blokada podstawy	Mocowanie podstawy do monitora śrubą M3 x 6 mm (śruba nie jest dostarczana w pakiecie z produktem).





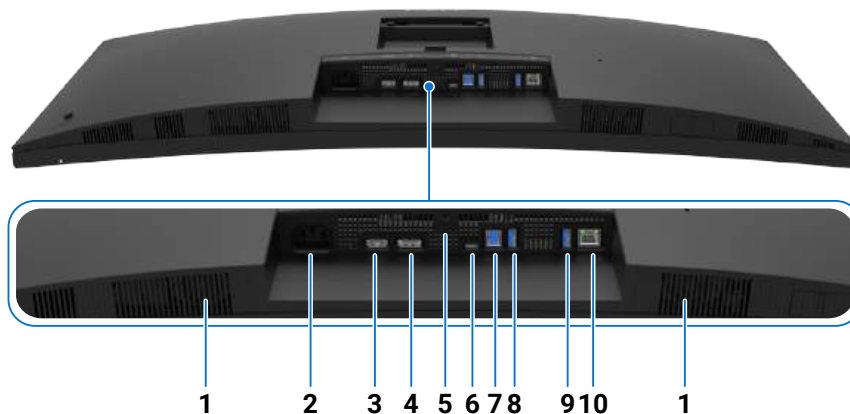

* Aby uniknąć zakłóceń sygnału, po podłączeniu bezprzewodowego urządzenia USB do portu USB NIE zaleca się podłączania innych urządzeń USB do sąsiednich portów.

Widok od spodu (P3426WEB)



Rysunek 4. Widok od spodu monitora

Tabela 7. Komponenty i opisy.

Etykieta	Opis	Funkcja
1	Wbudowane głośniki	Odtwarzanie dźwięku z podłączonego źródła audio.
2	 Złącze zasilania	Podłączanie przewodu zasilającego.
3	 Złącze HDMI	Podłączanie komputera przy użyciu przewodu HDMI.
4	 DisplayPort (wejście)	Podłączanie komputera przy użyciu przewodu DisplayPort.
5	Blokada podstawy	Mocowanie podstawy do monitora śrubą M3 x 6 mm (śruba nie jest dostarczana w pakiecie z produktem).
6	 90W Złącze USB-C 5 Gb/s upstream (wideo + dane)	Podłączanie komputera przy użyciu przewodu USB-C. Złącze USB-C zapewnia największą szybkość transferu oraz obsługę trybu alternatywnego i standardu DP 1.4 z maksymalną rozdzielczością 3440 x 1440 przy 100 Hz, PD 20 V / 4,5 A, 15 V / 3 A, 9 V / 3 A, 5 V / 3 A. UWAGA: Złącze USB-C nie jest obsługiwane w wersjach systemu Windows starszych niż Windows 10.
7	 Port USB Type-B (złącze upstream)	Podłączanie komputera przewodem USB dostarczonym razem z wyświetlaczem. Po podłączeniu tego przewodu można korzystać z portów downstream USB monitora.
8, 9	 Dwa porty USB Type-A downstream 5 Gb/s	Podłączanie urządzeń USB*. UWAGA: Aby używać tego złącza do przesyłania danych USB, należy podłączyć do monitora jeden z następujących przewodów z komputera: <ul style="list-style-type: none"> Przewód USB-C do C lub USB-A do C (złącze upstream USB-C z tyłu) Przewód USB-A do B lub USB-A do B (złącze upstream USB-B z tyłu)
10	 Złącze RJ45	Podłączanie do Internetu. Aby przeglądać Internet przy użyciu złącza RJ45, należy podłączyć komputer do monitora przewodem USB (Type-A do Type-B lub USB-C do C).

* Aby uniknąć zakłóceń sygnału, po podłączeniu bezprzewodowego urządzenia USB do portu USB NIE zaleca się podłączania innych urządzeń USB do sąsiednich portów.

Aplikacja Dell Display and Peripheral Manager (DDPM) dla systemu Windows

Aplikacja DDPM (Dell Display and Peripheral Manager) ułatwia instalowanie i konfigurowanie monitorów oraz urządzeń peryferyjnych Dell. Dostępne są między innymi następujące funkcje:

1. Możliwość dostosowania ustawień menu ekranowego monitora, takich jak jasność, kontrast i rozdzielczość, bez konieczności używania manipulatora na monitorze.
2. Rozmieszczanie wielu aplikacji na ekranie zgodnie z wybranym szablonem przy użyciu funkcji **Easy Arrange**.
3. Przypisywanie aplikacji lub plików do partycji **Easy Arrange**, zapisywanie układu jako profil i automatyczne przywracanie profilu z pamięci **Easy Arrange Memory** zależnie od potrzeb.
4. Podłączanie monitora Dell do wielu źródeł sygnału wejściowego i zarządzanie tymi wejściami wideo przy użyciu funkcji **Źródło sygnału wejściowego**.
5. Dostosowanie trybu kolorów poszczególnych aplikacji przy użyciu funkcji **Ustawienie wstępne kolorów**.
6. Powielanie ustawień aplikacji do innego identycznego monitora przy użyciu funkcji aplikacji **Import/eksport**.
7. Otrzymywanie powiadomień oraz aktualizowanie oprogramowania sprzętowego i aplikacyjnego.
8. Jeśli monitor obsługuje funkcję Klawiatura–wideo–mysz (KVM), można skonfigurować i udostępnić klawiaturę i mysz pomiędzy podłączonymi komputerami, korzystając z opcji **USB KVM**.
9. Ponadto jeśli wyświetlacz obsługuje funkcję **Network KVM**, można udostępnić klawiaturę i mysz komputerom w tej samej sieci oraz przysyłać między nimi pliki.
10. W przypadku wyświetlaczy z wbudowanymi kamerami internetowymi to oprogramowanie oferuje funkcje umożliwiające dostosowanie ustawień kamery internetowej.
11. Dla monitora dostępna jest także wersja oprogramowania DDPM dla systemu macOS. Lista wyświetlaczy obsługujących wersję aplikacji DDPM dla systemu macOS jest dostępna w artykule bazy wiedzy 000201067 w [witrynie internetowej pomocy technicznej firmy Dell](#).

ⓘ **UWAGA:** Niektóre z powyższych funkcji aplikacji DDPM są dostępne tylko w niektórych modelach monitorów. Aby uzyskać więcej informacji o aplikacji DDPM i zalecanej konfiguracji komputera, na którym ta aplikacja jest instalowana, przejdź do [Dell Display and Peripheral Manager \(DDPM\)](#).

Dane techniczne monitora

Tabela 8. Specyfikacje monitora.

Opis	P2426HEB	P2726DEB	P3426WEB
Rodzaj ekranu	Aktywna matryca – TFT LCD		
Technologia panelu	Technologia In-Plane Switching (IPS)		
Współczynnik proporcji	16:9	16:9	21:9
Wymiary wyświetlanego obrazu			
Przekątna	604,7 mm (23,8 cala)	684,7 mm (27,0 cala)	867,0 mm (34,1 cala)
Obszar aktywny			
W poziomie	527,04 mm (20,75 cala)	596,74 mm (23,49 cala)	799,80 mm (31,49 cala)
Pionowa	296,46 mm (11,67 cala)	335,66 mm (13,22 cala)	334,80 mm (13,18 cala)
Obszar	156 246,28 mm ² (242,18 cala ²)	200 302,79 mm ² (310,47 cala ²)	267 773,04 mm ² (415,05 cala ²)
Rozmiar piksela			
W poziomie	0,2745 mm	0,2331 mm	0,2325 mm
Pionowa	0,2745 mm	0,2331 mm	0,2325 mm
Liczba pikseli na cal (PPI)	93	109	109
Kąt widzenia			
W poziomie	178° (typowo)		
Pionowa	178° (typowo)		
Jasność	300 cd/m ² (typowo)	350 cd/m ² (typowo)	350 cd/m ² (typowo)
Współczynnik kontrastu	1500:1 (typowo)	1500:1 (typowo)	1500:1 (typowo)
Krzywizna	Nd.	Nd.	3800R (typowo)
Powłoka ekranu wyświetlacza	Antyodblaskowa z twardą powłoką 3H		
Podświetlenie	System podświetlenia krawędziowego LED		

Opis	P2426HEB	P2726DEB	P3426WEB
Czas reakcji (od szarości do szarości)	5 ms (tryb Szybkie) 8 ms (tryb Normalne)		
Głębokość koloru	16,78 miliona kolorów	16,78 miliona kolorów	1,07 miliarda kolorów
Gamut kolorów	99% sRGB (CIE 1931) (typowo)		
Możliwość podłączenia	Port wideo <ul style="list-style-type: none"> Jedno złącze HDMI (HDCP 1.4) (obsługa rozdzielczości do FHD 1920 x 1080, 120 Hz, zgodnie ze specyfikacją HDMI 2.1)¹ Jeden port DisplayPort 1.4 (HDCP 1.4) (obsługa rozdzielczości do FHD 1920 x 1080, częstotliwości odświeżania 120 Hz) Jeden port wyjściowy DisplayPort 1.4 (HDCP 1.4) (obsługa rozdzielczości do FHD 1920 x 1080, 120 Hz) 	Port wideo <ul style="list-style-type: none"> Jeden port HDMI (HDCP 1.4) (obsługa rozdzielczości do QHD 2560 x 1440, 100 Hz zgodnie ze specyfikacją HDMI 2.1 TMDS)¹ Jeden port DisplayPort 1.4 (HDCP 1.4) (obsługuje rozdzielczość QHD do 2560 x 1440 100 Hz) Jeden port wyjściowy DisplayPort 1.4 (HDCP 1.4) (obsługuje rozdzielczość QHD do 2560 x 1440, 100 Hz) 	Port wideo <ul style="list-style-type: none"> Jedno złącze HDMI (HDCP 1.4) (obsługa rozdzielczości do WQHD 3440 x 1440, 100 Hz, zgodnie ze specyfikacją HDMI 2.1)¹ Jeden port DisplayPort 1.4 (HDCP 1.4) (obsługuje rozdzielczość WQHD do 3440 x 1440, 100 Hz)
	Port USB <ul style="list-style-type: none"> Dwa porty USB Type-A downstream 5 Gb/s Jedno złącze USB-C 5 Gb/s upstream (tryb alternatywny DisplayPort 1.4, funkcja Power Delivery do 90 W) Jedno złącze USB-B 5 Gb/s upstream Jedno złącze RJ45 Szybki dostęp <ul style="list-style-type: none"> Jedno złącze USB-A 5 Gb/s downstream (BC1.2) Jedno złącze USB-C 5 Gb/s downstream (do 15 W) 		
Szerokość ramki (od krawędzi monitora do obszaru aktywnego)			
Górna	5,80 mm (0,23 cala)	7,80 mm (0,31 cala)	8,70 mm (0,34 cala)
Lewa/prawa	5,80 mm (0,23 cala)	7,80 mm (0,31 cala)	8,66 mm (0,34 cala)
Dolna	16,95 mm (0,67 cala)	16,95 mm (0,67 cala)	17,13 mm (0,67 cala)
Możliwość regulacji			
Regulowana wysokość podstawy	150,00 mm (5,91 cala)	150,00 mm (5,91 cala)	150,00 mm (5,91 cala)
Nachylenie	od -5° do +21°	od -5° do +21°	od -5° do +21°
Obrót	-45° do 45°	-45° do 45°	od -30° do +30°
Rotacja	od -90° do +90°	od -90° do +90°	Nd.
Regulacja pochylenia	Nd.	Nd.	od -4° do 4°
Zarządzanie przewodami	Tak		
Zgodność z DDPM (Dell Display and Peripheral Manager)	Easy Arrange i inne kluczowe funkcje		
Zabezpieczenie	Gniazdo blokady zabezpieczającej (blokada kablowa do nabycia osobno)		

¹ Nie obsługuje opcjonalnej specyfikacji standardu HDMI 2.1, w tym HDMI Ethernet Channel (HEC), Audio Return Channel (ARC), standardu formatów i rozdzielczości zawartości 3D, standardu rozdzielczości kina cyfrowego 4K, technologii HDR, Fixed Rate Link (FRL), Enhanced Audio Return Channel (eARC), Quick Media Switching (QMS), Quick Frame Transport (QFT), Auto Low Latency Mode (ALLM), Display Stream Compression (DSC) oraz Source-Based Tone Mapping (SBTM). HDMI 2.1 obsługuje zmienną częstotliwość odświeżania (VRR).

i UWAGA: Nie należy montować ani używać monitora P3426WEB w orientacji pionowej ani poziomej odwróconej (180°), ponieważ może to uszkodzić monitor.

Dane dotyczące rozdzielczości

Tabela 9. Dane dotyczące rozdzielczości.

Opis	P2426HEB	P2726DEB	P3426WEB
Częstotliwość w poziomie	30 kHz do 135 kHz	30 kHz do 151 kHz	30 kHz do 160 kHz
Częstotliwość odświeżania w pionie	48 Hz do 120 Hz	48 Hz do 100 Hz	48 Hz do 100 Hz
Domyślna ustawiona rozdzielczość	1920 x 1080 / 60 Hz	2560 x 1440 przy 60 Hz	3440 x 1440 przy 60 Hz
Maksymalna wstępnie skonfigurowana rozdzielczość	1920 x 1080 / 120 Hz	2560 x 1440 przy 100 Hz	3440 x 1440 przy 100 Hz

Obsługiwane tryby wideo

Tabela 10. Obsługiwane tryby wideo.

Opis	P2426HEB/P2726DEB/P3426WEB
Możliwości wyświetlania wideo (tryb alternatywny HDMI, DP i USB-C)	480p, 576p, 720p, 1080p

Wstępnie skonfigurowane tryby wyświetlania

Tabela 11. Wstępne ustawienia trybu wyświetlania (P2426HEB)

Tryb wyświetlania	Częstotliwość w poziomie (kHz)	Częstotliwość pionowa (Hz)	Częstotliwość taktowania zegara obrazu (MHz)	Polaryzacja synchronizacji (pozioma/pionowa)
IBM, 720 x 400	31,47	70,08	28,32	-/+
VESA, 640 x 480	31,47	59,94	25,18	-/-
VESA, 640 x 480	37,50	75,00	31,50	-/-
VESA, 800 x 600	37,88	60,32	40,00	+/+
VESA, 800 x 600	46,88	75,00	49,50	+/+
VESA, 1024 x 768	48,36	60,00	65,00	-/-
VESA, 1024 x 768	60,02	75,03	78,75	+/+
VESA, 1152 x 864	67,50	75,00	108,00	+/+
CVT, 1280 x 720	44,77	60	74,5	-/+
CVT, 1280 x 720	56,46	75	95,75	-/+
VESA, 1280 x 1024	63,98	60,02	108,00	+/+
VESA, 1280 x 1024	79,98	75,02	135,00	+/+
VESA, 1600 x 900	60,00	60,00	108,00	+/+
CTA, 1920 x 1080	67,50	60,00	148,50	+/+
1920 x 1080	135	120,00	297	+/+

Tabela 12. Wstępne ustawienia trybu wyświetlania (P2726DEB)

Tryb wyświetlania	Częstotliwość w poziomie (kHz)	Częstotliwość pionowa (Hz)	Częstotliwość taktowania zegara obrazu (MHz)	Polaryzacja synchronizacji (pozioma/pionowa)
IBM, 720 x 400	31,47	70,08	28,32	-/+
VESA, 640 x 480	31,47	59,94	25,18	-/-
VESA, 640 x 480	37,50	75,00	31,50	-/-
VESA, 800 x 600	37,88	60,32	40,00	+/+
VESA, 800 x 600	46,88	75,00	49,50	+/+
VESA, 1024 x 768	48,36	60,00	65,00	-/-
VESA, 1024 x 768	60,02	75,03	78,75	+/+

Tryb wyświetlania	Częstotliwość w poziomie (kHz)	Częstotliwość pionowa (Hz)	Częstotliwość taktowania zegara obrazu (MHz)	Polaryzacja synchronizacji (pozioma/pionowa)
VESA, 1152 x 864	67,50	75,00	108,00	+/+
VESA, 1280 x 1024	63,98	60,02	108,00	+/+
VESA, 1280 x 1024	79,98	75,02	135,00	+/+
CVT, 1280 x 720	44,77	60,00	74,50	-/+
VESA, 1600 x 900	60,00	60,00	108,00	+/+
CTA, 1920 x 1080	67,50	60,00	148,50	+/+
CVR, 2560 x 1440	88,79	59,95	241,50	+/-
CVT, 2560 x 1440	151,00	100,00	410,50	-/+

Tabela 13. Wstępne ustawienia trybu wyświetlania (P3426WEB)

Tryb wyświetlania	Częstotliwość w poziomie (kHz)	Częstotliwość pionowa (Hz)	Częstotliwość taktowania zegara obrazu (MHz)	Polaryzacja synchronizacji (pozioma/pionowa)
IBM, 720 x 400	31,47	70,08	28,32	-/+
VESA, 640 x 480	31,47	59,94	25,18	-/-
VESA, 640 x 480	37,50	75,00	31,50	-/-
VESA, 800 x 600	37,88	60,32	40,00	+/+
VESA, 800 x 600	46,88	75,00	49,50	+/+
VESA, 1024 x 768	48,36	60,00	65,00	-/-
VESA, 1024 x 768	60,02	75,03	78,75	+/+
VESA, 1152 x 864	67,50	75,00	108,00	+/+
VESA, 1280 x 1024	63,98	60,02	108,00	+/+
VESA, 1280 x 1024	79,98	75,02	135,00	+/+
VESA, 1600 x 1200	75,00	60,00	162,00	+/+
CTA, 1920 x 1080	67,50	60,00	148,50	+/+
CVR, 2560 x 1440	88,79	59,95	241,50	+/-
CVT, 2560 x 1440	150,91	99,94	410,50	-/+
CVT 3440 x 1440	43,81	30	157,75	-/+
CVT 3440 x 1440	88,81	60	319,75	+/-
CVT 3440 x 1440	150,97	99,98	543,5	+/-

Tryby DP Multi-Stream Transport (MST)

Tabela 14. Tryby Multi-Stream Transport (MST) DP (P2426HEB)

Opis	Wartość
Monitor źródłowy MST	Maksymalna liczba obsługiwanych monitorów zewnętrznych
	1920 x 1080 / 120 Hz
	8 bitów
HBR3	3
HBR2	2

UWAGA: Maksymalna obsługiwana rozdzielczość zewnętrznego monitora to 1920 x 1080 przy częstotliwości odświeżania 120 Hz.

Tabela 15. Tryby Multi-Stream Transport (MST) DP (P2726DEB)

Opis	Wartość
Monitor źródłowy MST	Maksymalna liczba obsługiwanych monitorów zewnętrznych
	2560 x 1440 przy 100 Hz
	8 bitów
HBR3	2
HBR2	1
HBR3 (DSC)	4
HBR2 (DSC)	4

❗ **UWAGA:** Maksymalna obsługiwana rozdzielczość zewnętrznego monitora to 2560 x 1440 przy częstotliwości odświeżania 100 Hz.

❗ **UWAGA:** Wyjście DP dla MST jest obsługiwane tylko w modelach P2426HEB i P2726DEB.

Tryby USB-C Multi-Stream Transport (MST)

Tabela 16. Tryby Multi-Stream Transport (MST) USB-C (P2426HEB)

Opis	Wartość
Monitor źródłowy MST	Maksymalna liczba zewnętrznych monitorów, które mogą być obsługiwane.
	1920 x 1080 / 120 Hz
	8 bitów
HBR3 (wysoka rozdzielczość)	3
HBR3 (duża szybkość transmisji danych)	1
HBR2 (wysoka rozdzielczość)	2
HBR2 (duża szybkość transmisji danych)	1

Tabela 17. Tryby Multi-Stream Transport (MST) USB-C (P2726DEB)

Opis	Wartość
Monitor źródłowy MST	Maksymalna liczba zewnętrznych monitorów, które mogą być obsługiwane.
	2560 x 1440 przy 100 Hz
	8 bitów
HBR3 (wysoka rozdzielczość)	2
HBR3 (duża szybkość transmisji danych)	1
HBR2 (wysoka rozdzielczość)	1
HBR2 (duża szybkość transmisji danych)	0
HBR3 (Wysoka rozdzielczość) DSC	4
HBR3 (Duża szybkość transmisji danych) DSC	3
HBR2 (Wysoka rozdzielczość) DSC	4
HBR2 (Duża szybkość transmisji danych) DSC	2

Funkcja rozmycia tła kamery internetowej

Kamera internetowa w monitorach Dell P2426HEB, P2726DEB i P3426WEB obsługuje funkcję rozmycia tła. Opcję tę można włączyć w menu **Dźwięk i kamera internetowa**. Ustawienia rozmycia tła kamery internetowej oferują trzy tryby: **Wyłączone**, **Naturalne**

rozmycie oraz Rozmycie prywatności.

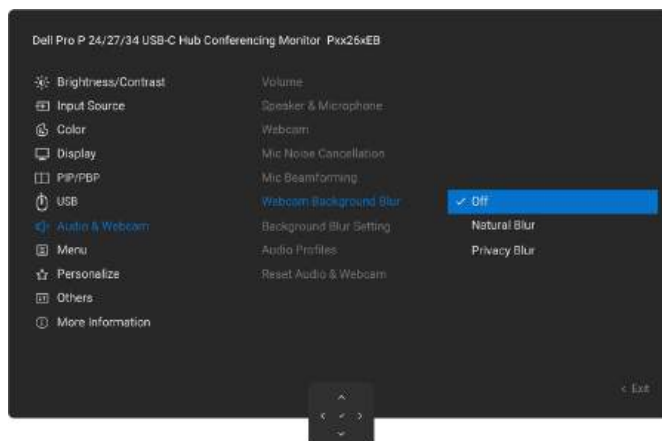

Rysunek 5. Rozmycie tła kamery internetowej

UWAGA: Niektóre platformy jednolitej komunikacji (UC), takie jak Microsoft Teams, oferują również opcję rozmycia tła jako efekt wideo. Rozmycie tła w monitorach Dell P2426HEB, P2726DEB i P3426WEB działa niezależnie od funkcji rozmycia tła w aplikacji Microsoft Teams. Włączenie lub wyłączenie jednej funkcji nie wpływa na drugą – obie funkcje mogą działać oddzielnie lub jednocześnie w swoich odpowiednich środowiskach.

Lista zgodności z platformami jednolitej komunikacji (UC)

Poniższa tabela przedstawia funkcje połączeń działające na monitorze do wideokonferencji Dell – P2426HEB/P2726DEB/P3426WEB podczas korzystania z następujących platform UC.

Tabela 18. Platformy UC.

Funkcje połączeń	Przycisk	Platformy UC	
		Microsoft Teams	Zoom
Uruchomienie Microsoft Teams	Teams	Obsługiwane	Nieobsługiwane
Odbieranie połączenie	Przełącznik widełkowy	Obsługiwane	Nieobsługiwane
Kończenie połączenia	Przełącznik widełkowy	Obsługiwane	Nieobsługiwane
Odrzucenie połączenia	Przełącznik widełkowy	Obsługiwane	Nieobsługiwane
Zmniejszenie poziomu głośności głośnika	Volume down	Obsługiwane	Obsługiwane
Zwiększanie poziomu głośności głośnika	Volume up	Obsługiwane	Obsługiwane
Wyciszenie / wyłączenie wyciszenia mikrofonu	Mute	Obsługiwane	Obsługiwane*

* Funkcja wyciszenia na monitorze Dell P2426HEB/P2726DEB/P3426WEB działa poprzez naciśnięcie przycisku wyciszenia (Mute). Jednak ikona wyciszenia na platformie UC nie jest zsynchronizowana (ikona wskazuje, że wyciszenie jest wyłączone).

UWAGA: Informacje na temat obsługiwanych systemów operacyjnych można znaleźć w sekcji [Zgodność z systemem operacyjnym](#).

Parametry elektryczne

Tabela 19. Parametry elektryczne.

Opis	P2426HEB	P2726DEB	P3426WEB
Sygnaty wejściowe wideo	Cyfrowy sygnał wideo dla każdej linii różnicowej przy impedancji 100 Ω Obsługa wejścia sygnału DP/HDMI/USB-C		
Napięcie wejściowe / częstotliwość / natężenie prądu	100–240 V AC / 50 Hz lub 60 Hz ± 3 Hz / 2,5 A (typowo)		

Opis	P2426HEB	P2726DEB	P3426WEB
Prąd rozruchowy	120 V: 40 A (maks.) 240 V: 80 A (maks.) Prąd rozruchowy jest mierzony w temperaturze otoczenia 0°C (zimny start).		
Pobór mocy	0,3 W (tryb wyłączenia) ¹ 0,5 W (tryb gotowości) ¹ 1,0 W (tryb gotowości sieciowej) ¹ 14,5 W (tryb włączenia) ¹ 195 W (maks.) ² 14,5 W (P _{on}) ³ 46,6 kWh (TEC) ³	0,3 W (tryb wyłączenia) ¹ 0,5 W (tryb gotowości) ¹ 1,0 W (tryb gotowości sieciowej) ¹ 20,9 W (tryb włączenia) ¹ 205 W (maksymalnie) ² 19,1 W (P _{on}) ³ 59,0 kWh (TEC) ³	0,3 W (tryb wyłączenia) ¹ 0,5 W (tryb gotowości) ¹ 1,0 W (tryb gotowości sieciowej) ¹ 27,0 W (tryb włączenia) ¹ 220 W (maks.) ² 30,0 W (P _{on}) ³ 92,5 kWh (TEC) ³

¹ Zgodnie z definicją w normach EU 2019/2021 i EU 2019/2013.

² Maksymalne ustawienie jasności i kontrastu przy maksymalnym obciążeniu wszystkich portów USB.

³ P_{on}: Zużycie mocy w trybie włączenia zgodnie z opisem w wersji 8.0 Energy Star.

TEC: Całkowite zużycie mocy w kWh zgodnie z opisem w wersji 8.0 Energy Star.

Niniejszy dokument ma wyłącznie charakter informacyjny i odzwierciedla wyniki laboratoryjne. Urządzenie użytkownika może pracować inaczej w zależności od używanego oprogramowania, zamówionych komponentów i urządzeń peryferyjnych. Firma Dell nie ma obowiązku aktualizowania tych informacji. Analogicznie, użytkownik nie powinien polegać na tych informacjach, podejmując decyzje o tolerancjach elektrycznych i inne. Podane informacje nie stanowią wyrażonej ani dorozumianej gwarancji w zakresie dokładności kompletności.

 **UWAGA:** Ten monitor uzyskał certyfikat ENERGY STAR.

Ten produkt uzyskał certyfikat Energy Star z domyślnymi ustawieniami fabrycznymi, które można przywrócić przy użyciu funkcji Reset fabryczny w menu ekranowym. Zmiana domyślnych ustawień fabrycznych lub włączenie innych funkcji zwiększy zużycie mocy, co może przekroczyć określony limit certyfikatu ENERGY STAR.

Specyfikacje kamery internetowej

Tabela 20. Specyfikacje kamery internetowej.

Opis	P2426HEB/P2726DEB/P3426WEB
Rozdzielczość wideo i rozmiar klatki	<ul style="list-style-type: none">• 2K (2560 x 1440) przy 30 kl./s• FHD (1920 x 1080) przy 30 kl./s lub 60 kl./s• HD (1280 x 720) przy 30 kl./s lub 60 kl./s
Interfejs USB	USB 2.0
Pole widzenia	81°
Migawka	Ręczna migawka
Windows Hello	Tak
Automatyczne kadrowanie AI	Tak
Automatyczna ostrość	Nie
Zoom	2x zoom cyfrowy
Przysłona	f3.4

Specyfikacje głośnika

Tabela 21. Specyfikacje głośnika.

Opis	P2426HEB/P2726DEB/P3426WEB
Moc znamionowa głośnika	2 x 5 W
Charakterystyka częstotliwościowa	150 Hz – 20 kHz
Impedancja	4 omy

Specyfikacje mikrofonu

Tabela 22. Specyfikacje mikrofonu.

Opis	P2426HEB/P2726DEB/P3426WEB
Typ mikrofonu	Mikrofon cyfrowy x2

Charakterystyka fizyczna

Tabela 23. Charakterystyka fizyczna.

Opis	P2426HEB	P2726DEB	P3426WEB
Wymiary (z podstawą)			
Wysokość (po wysunięciu)	528,80 mm (20,82 cala)	567,78 mm (22,35 cala)	573,25 mm (22,57 cala)
Wysokość (po wsunięciu)	378,80 mm (14,91 cala)	417,78 mm (16,45 cala)	423,25 mm (16,66 cala)
Szerokość	538,64 mm (21,21 cala)	612,34 mm (24,11 cala)	815,57 mm (32,11 cala)
Głębokość	186,25 mm (7,33 cala)	192,28 mm (7,57 cala)	229,42 mm (9,03 cala)
Wymiary (bez podstawy)			
Wysokość	351,38 mm (13,83 cala)	392,58 mm (15,46 cala)	392,78 mm (15,46 cala)
Szerokość	538,64 mm (21,21 cala)	612,34 mm (24,11 cala)	815,57 mm (32,11 cala)
Głębokość	64,06 mm (2,52 cala)	60,11 mm (2,37 cala)	85,86 mm (3,38 cala)
Wymiary podstawy			
Wysokość (po wysunięciu)	410,90 mm (16,18 cala)	428,30 mm (16,86 cala)	433,30 mm (17,06 cala)
Wysokość (po wsunięciu)	364,00 mm (14,33 cala)	381,50 mm (15,02 cala)	386,50 mm (15,22 cala)
Szerokość	249,80 mm (9,83 cala)	272,80 mm (10,74 cala)	343,20 mm (13,51 cala)
Głębokość	186,25 mm (7,33 cala)	192,28 mm (7,57 cala)	229,42 mm (9,03 cala)
Podstawa	249,80 mm x 177,00 mm (9,83 cala x 6,97 cala)	272,80 mm x 189,00 mm (10,74 cala x 7,44 cala)	343,20 mm x 228,80 mm (13,51 cala x 9,01 cala)
Masa			
Masa z opakowaniem	7,90 kg (17,42 funta)	9,90 kg (21,82 funta)	14,81 kg (32,65 funta)
Waga z zespołem podstawy i przewodami	5,95 kg (13,12 funta)	7,13 kg (15,71 funta)	9,96 kg (21,96 funta)
Masa bez zespołu podstawy (do montażu na ścianie lub przy użyciu mocowania VESA – bez przewodów)	4,10 kg (9,04 funta)	5,16 kg (11,37 funta)	7,18 kg (15,83 funta)
Waga zespołu podstawy	1,47 kg (3,24 funta)	1,58 kg (3,48 funta)	2,43 kg (5,36 funta)

Specyfikacje środowiskowe

Tabela 24. Specyfikacje środowiskowe.

Opis	P2426HEB	P2726DEB	P3426WEB
Zgodność ze standardami	<ul style="list-style-type: none"> • Monitor z certyfikatem ENERGY STAR • Rejestracja EPEAT, jeżeli jest wymagana. Rejestracja EPEAT różni się w zależności od kraju. Aby sprawdzić status rejestracji według kraju, przejdź do witryny EPEAT. • TCO Certified i TCO Certified Edge. • Zgodność z RoHS. • Monitor niezawierający BFR/PVC (z wyłączeniem przewodów zewnętrznych). • Szkło wolne od arsenu i rtęci (tylko panel). 		
Temperatura			
Podczas pracy	0°C do 40°C (32°F do 104°F)		
Przechowywanie	-20°C do 60°C (-4°F do 140°F)		
Wilgotność			
Podczas pracy	10% do 80% (bez kondensacji)		
Przechowywanie	5% do 90% (bez kondensacji)		
Wysokość nad poziom morza			
Podczas pracy	5000 m (16 404 stóp) (maksymalnie)		
Przechowywanie	12 192 m (40 000 stóp) (maksymalnie)		
Rozpraszanie ciepła	665,37 BTU/godzinę (maks.) 49,48 BTU/godzinę (tryb włączenia)	699,49 BTU/godzinę (maks.) 71,31 BTU/godzinę (tryb włączenia)	750,67 BTU/godzinę (maks.) 92,13 BTU/godzinę (tryb włączenia)

Przepustowość wideo

Tabela 25. Przepustowość wideo (P2426HEB)

Port wideo hosta	Przewód wideo	Głębokość koloru	Rozdzielczość
USB-C (tryb alternatywny DisplayPort 1.2)	Przewód USB-C/ USB-C	8 bitów	1920 x 1080 przy 120 Hz
USB-C (tryb alternatywny DisplayPort 1.4)	Przewód USB-C/ USB-C	8 bitów	1920 x 1080 przy 120 Hz
HDMI 2.1 TMDS	Przewód HDMI	8 bitów	1920 x 1080 przy 120 Hz
DisplayPort 1.2	Przewód	8 bitów	1920 x 1080 przy 120 Hz
DisplayPort 1.4	DisplayPort	8 bitów	1920 x 1080 przy 120 Hz

Tabela 26. Przepustowość wideo (P2726DEB)

Port wideo hosta	Przewód wideo	Głębokość koloru	Rozdzielczość
USB-C (tryb alternatywny DisplayPort 1.2)	Przewód USB-C/ USB-C	8 bitów	2560 x 1440 przy 100 Hz
USB-C (tryb alternatywny DisplayPort 1.4)	Przewód USB-C/ USB-C	8 bitów	2560 x 1440 przy 100 Hz
HDMI 2.1 TMDS	Przewód HDMI	8 bitów	2560 x 1440 przy 100 Hz
DisplayPort 1.2	Przewód	8 bitów	2560 x 1440 przy 100 Hz
DisplayPort 1.4	DisplayPort	8 bitów	2560 x 1440 przy 100 Hz

Tabela 27. Przepustowość wideo (P3426WEB)

Port wideo hosta	Przewód wideo	Priorytetyzacja USB-C	Głębokość koloru	Rozdzielczość
USB-C (Tryb Alternatywny DP1.4)	Przewód USB-C/C 5 Gb/s	Duża szybkość transmisji danych	10 bitów	3440 x 1440 przy 60 Hz
		Duża szybkość transmisji danych (z wideo DSC)	10 bitów	3440 x 1440 przy 100 Hz
		Wysoka rozdzielczość	10 bitów	3440 x 1440 przy 100 Hz
USB-C (Tryb alternatywny DP1.2)	Przewód USB-C/C 5 Gb/s	Duża szybkość transmisji danych	8 bitów	3440 x 1440 przy 60 Hz
		Wysoka rozdzielczość	10 bitów	3440 x 1440 przy 100 Hz
HDMI 2.1 TMDS	Przewód HDMI	Nd.	8 bitów	3440 x 1440 przy 100 Hz
	Przewód HDMI	Nd.	10 bitów	3440 x 1440 przy 60 Hz
DisplayPort 1.4	Przewód DisplayPort	Nd.	10 bitów	3440 x 1440 przy 100 Hz
DisplayPort 1.2	Przewód DisplayPort	Nd.	10 bitów	3440 x 1440 przy 100 Hz

Ścieżka audio

Tabela 28. Ścieżka audio (P2426HEB)

Port wideo hosta	Przewód USB upstream	Ścieżka audio
USB-C	Przewód USB-C/USB-C	Głośnik z funkcją redukcji echa (USB DELL P2426HEB)
		DELL P2426HEB (wyświetlanie audio)
DP	Przewód USB-A/USB-B podłączony	Głośnik z funkcją redukcji echa (USB DELL P2426HEB)
	Przewód USB-A/USB-B niepodłączony	DELL P2426HEB (wyświetlanie audio)
HDMI	Przewód USB-A/USB-B podłączony	Głośnik z funkcją redukcji echa (USB DELL P2426HEB)
	Przewód USB-A/USB-B niepodłączony	DELL P2426HEB (wyświetlanie audio)

Tabela 29. Ścieżka audio (P2726DEB)

Port wideo hosta	Przewód USB upstream	Ścieżka audio
USB-C	Przewód USB-C/USB-C	Głośnik z funkcją redukcji echa (USB DELL P2726DEB)
		DELL P2726DEB (wyświetlanie audio)
DP	Przewód USB-A/USB-B podłączony	Głośnik z funkcją redukcji echa (USB DELL P2726DEB)
	Przewód USB-A/USB-B niepodłączony	DELL P2726DEB (wyświetlanie audio)
HDMI	Przewód USB-A/USB-B podłączony	Głośnik z funkcją redukcji echa (USB DELL P2726DEB)
	Przewód USB-A/USB-B niepodłączony	DELL P2726DEB (wyświetlanie audio)

Tabela 30. Ścieżka audio (P3426WEB)

Port wideo hosta	Przewód USB upstream	Ścieżka audio
USB-C	Przewód USB-C/USB-C	Głośnik z funkcją redukcji echa (USB DELL P3426WEB)
		DELL P3426WEB (wyświetlanie audio)
DisplayPort	Przewód USB-A/USB-B podłączony	Głośnik z funkcją redukcji echa (USB DELL P3426WEB)
	Przewód USB-A/USB-B niepodłączony	DELL P3426WEB (wyświetlanie audio)
HDMI	Przewód USB-A/USB-B podłączony	Głośnik z funkcją redukcji echa (USB DELL P3426WEB)
	Przewód USB-A/USB-B niepodłączony	DELL P3426WEB (wyświetlanie audio)

Przepustowość i szybkość USB

Tabela 31. Przepustowość i szybkość USB (P2426HEB)

Host	Przewód USB upstream	Urządzenie USB podłączone do złącza downstream USB-A lub USB-C
USB-C (tryb alternatywny DisplayPort 1.2)	Przewód USB-C/USB-C	obsługa, USB 2.0/3.2 5 Gb/s
USB-C (tryb alternatywny DisplayPort 1.4)	Przewód USB-C/USB-C	obsługa, USB 2.0/3.2 5 Gb/s
USB Type-A 2.0	Przewód USB-A/USB-B	obsługa, USB 2.0
USB Type-A 5 Gb/s	Przewód USB-A/USB-B	obsługa, USB 2.0/3.2 5 Gb/s
USB-C 5 Gb/s (tylko dane)	Przewód USB-C/USB-C	obsługa, USB 2.0/3.2 5 Gb/s
USB-C 10 Gb/s (tylko dane)	Przewód USB-C/USB-C	obsługa, USB 2.0/3.2 5 Gb/s

Tabela 32. Przepustowość i szybkość USB (P2726DEB)

Host	Przewód USB upstream	Urządzenie USB podłączone do złącza downstream USB-A lub USB-C
USB-C (tryb alternatywny DisplayPort 1.2)	Przewód USB-C/USB-C	obsługa, USB 2.0/3.2 5 Gb/s
USB-C (tryb alternatywny DisplayPort 1.4)	Przewód USB-C/USB-C	obsługa, USB 2.0/3.2 5 Gb/s
USB Type-A 2.0	Przewód USB-A/USB-B	obsługa, USB 2.0
USB Type-A 5 Gb/s	Przewód USB-A/USB-B	obsługa, USB 2.0/3.2 5 Gb/s
USB-C 5 Gb/s (tylko dane)	Przewód USB-C/USB-C	obsługa, USB 2.0/3.2 5 Gb/s
USB-C 10 Gb/s (tylko dane)	Przewód USB-C/USB-C	obsługa, USB 2.0/3.2 5 Gb/s

Tabela 33. Przepustowość i szybkość USB (P3426WEB)

Host	Przewód USB upstream	Urządzenie USB podłączone do złącza downstream USB-A lub USB-C
USB-C (tryb alternatywny DisplayPort 1.2)	Przewód USB-C/USB-C	obsługa, USB 2.0/3.2 5 Gb/s
USB-C (tryb alternatywny DisplayPort 1.4)	Przewód USB-C/USB-C	obsługa, USB 2.0/3.2 5 Gb/s
USB Type-A 2.0	Przewód USB-A/USB-B	obsługa, USB 2.0
USB Type-A 5 Gb/s	Przewód USB-A/USB-B	obsługa, USB 2.0/3.2 5 Gb/s
USB-C 5 Gb/s (tylko dane)	Przewód USB-C/USB-C	obsługa, USB 2.0/3.2 5 Gb/s
USB-C 10 Gb/s (tylko dane)	Przewód USB-C/USB-C	obsługa, USB 2.0/3.2 5 Gb/s

Przyporządkowanie styków

DisplayPort (wejście)

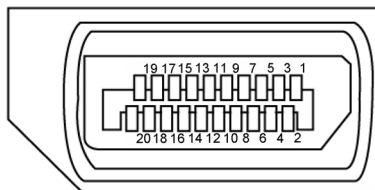

Rysunek 6. DisplayPort (wejście)

Tabela 34. DisplayPort (wejście).

Numer końcówki	20-stykowa strona podłączonego przewodu sygnałowego
1	ML3(n)
2	GND
3	ML3(p)
4	ML2(n)
5	GND
6	ML2(p)
7	ML1(n)
8	GND
9	ML1(p)
10	ML0(n)
11	GND
12	ML0(p)
13	CONFIG1
14	CONFIG2
15	AUX CH (p)
16	GND
17	AUX CH (n)
18	Wykrywanie Hot Plug
19	Powrót
20	DP_PWR

DisplayPort (wyjście) (tylko P2426HEB/P2726DEB)

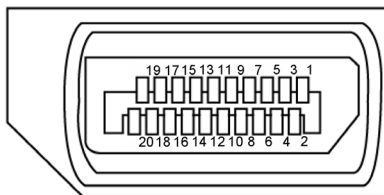

Rysunek 7. DisplayPort (wyjście)

Tabela 35. DisplayPort (wyjście)

Numer końcówki	20-stykowa strona podłączonego przewodu sygnałowego
1	ML0(p)
2	GND
3	ML0(n)
4	ML1(p)
5	GND
6	ML1(n)
7	ML2(p)
8	GND
9	ML2(n)
10	ML3(p)
11	GND
12	ML3(n)
13	CONFIG1
14	CONFIG2
15	AUX CH (p)
16	GND
17	AUX CH (n)
18	Wykrywanie Hot Plug
19	Powrót
20	DP_PWR

Złącze HDMI

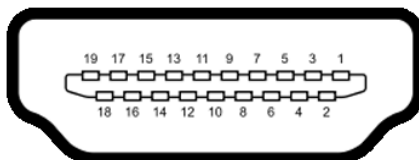

Rysunek 8. Złącze HDMI

Tabela 36. Złącze HDMI

Numer końcówki	19-stykowa strona podłączonego przewodu sygnałowego
1	TMDS DATA 2+
2	TMDS DATA 2 SHIELD
3	TMDS DATA 2-
4	TMDS DATA 1+
5	TMDS DATA 1 SHIELD
6	TMDS DATA 1-
7	TMDS DATA 0+
8	TMDS DATA 0 SHIELD
9	TMDS DATA 0-
10	TMDS CLOCK+
11	TMDS CLOCK SHIELD
12	TMDS CLOCK-
13	CEC
14	Rezerwa (nie podłączony na urządzeniu)
15	DDC CLOCK (SCL)
16	DDC DATA (SDA)
17	DDC/CEC Uziemienie
18	ZASILANIE +5 V
19	WYKRYWANIE HOT PLUG

Port USB-C

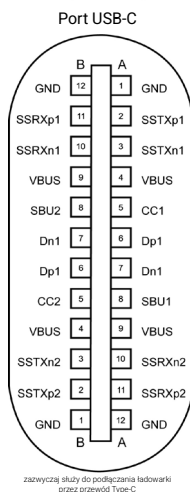

Rysunek 9. Port USB-C

Tabela 37. Port USB-C

Styk	Sygnal	Styk	Sygnal
A1	GND	B12	GND
A2	SSTXp1	B11	SSRXp1
A3	SSTXn1	B10	SSRXn1
A4	VBUS	B9	VBUS
A5	CC1	B8	SBU2
A6	Dp1	B7	Dn1
A7	Dn1	B6	Dp1
A8	SBU1	B5	CC2
A9	VBUS	B4	VBUS
A10	SSRXn2	B3	SSTXn2
A11	SSRXp2	B2	SSTXp2
A12	GND	B1	GND

Uniwersalna magistrala szeregową (USB)

Ta sekcja zawiera informacje o portach USB dostępnych w monitorze.

UWAGA: Do 3 A na złączu downstream USB-C przy urządzeniach zgodnych z 5 V / 3 A, do 2 A na złączu downstream USB-A przy urządzeniach zgodnych z BC 1.2 w porcie szybkiego dostępu. Do 0,9 A na pozostałych złączach USB downstream z tyłu.

Monitor jest wyposażony w następujące porty USB:

- Dwa złącza upstream – jedno USB-C i jedno USB Type-B z tyłu
- Cztery złącza upstream – dwa złącza USB-A z tyłu, jedno USB-A na dole

UWAGA: Porty USB w monitorze działają tylko wtedy, gdy monitor jest włączony lub znajduje się w trybie gotowości. Po wyłączeniu monitora, a następnie jego ponownym włączeniu podłączone urządzenia peryferyjne mogą potrzebować kilku sekund na przywrócenie normalnej funkcjonalności.

Tabela 38. Prędkość transmisji, szybkość przesyłu danych i typowy pobór mocy portów USB.

Szybkość transmisji	Szybkość transmisji danych	Typowe zużycie energii (na każdy port)
USB 5 Gb/s	5 Gb/s	4,5 W
USB 2.0*	480 Mb/s	2,5 W
USB 1.0*	12 Mb/s	2,5 W

* Prędkość urządzenia po wybraniu wysokiej rozdzielczości.

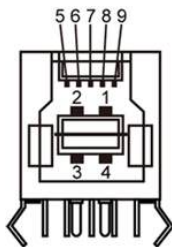

Tabela 39. Numer pinu i nazwa sygnału złącza USB-B 5 Gb/s upstream.



Rysunek 10. Port USB 5 Gb/s Type-B upstream

Numer końcówki	Nazwa sygnału
1	VBUS
2	D-
3	D+
4	GND
5	StdB_SSTX-
6	StdB_SSTX+
7	GND_DRAIN
8	StdB_SSRX-
9	StdB_SSRX+
Ostłona	Ekran

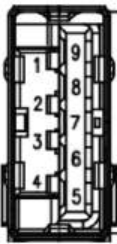
Tabela 40. Numer końcówki i nazwa sygnału portów USB 5 Gb/s Type-A downstream.

			
Rysunek 11. Port USB 5 Gb/s Type-A downstream (dolny)		Rysunek 12. Port USB 5 Gb/s Type-A downstream (z tyłu)	
Numer końcówki	Nazwa sygnału	Numer końcówki	Nazwa sygnału
1	VBUS	1	VBUS
2	D-	2	D-
3	D+	3	D+
4	GND	4	GND
5	StdA_SSRX-	5	StdA_SSRX-
6	StdA_SSRX+	6	StdA_SSRX+
7	GND_DRAIN	7	GND_DRAIN
8	StdA_SSTX-	8	StdA_SSTX-
9	StdA_SSTX+	9	StdA_SSTX+
Ostona	Ekran	Ostona	Ekran

Port RJ45 (po stronie złącza)

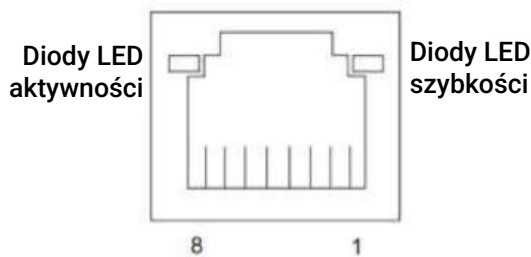

Rysunek 13. Port RJ45 (po stronie złącza)

Tabela 41. Port RJ45 (po stronie złącza).

Numer styku	10BASE-T 100BASE-T	1000BASE-T
1	Nadajnik +	BI_DA+
2	Nadajnik -	BI_DA-
3	Odbiornik +	BI_DB+
4	Nie używany	BI_DC+
5	Nie używany	BI_DC-
6	Odbiornik -	BI_DB-
7	Nie używany	BI_DD+
8	Nie używany	BI_DD-

Instalacja sterownika

Zainstaluj sterownik Realtek USB GBE Ethernet Controller, dostępny dla Twojego systemu. Sterownik można pobrać z sekcji **Sterowniki i diagnostyka** na [stronie wsparcia Dell](#).

Prędkość transmisji danych przez port sieciowy RJ45 przy użyciu USB-C wynosi maksymalnie 1000 Mb/s.

Tabela 42. Zachowanie funkcji Wake-on-LAN.

Stan oszczędzania energii komputera	Zachowanie systemu po otrzymaniu polecenia Wake-on-LAN (WOL)
Nowoczesny tryb gotowości (S0ix)	Komputer i monitor pozostają w trybie gotowości, ale komunikacja sieciowa jest włączona.
Tryb gotowości/uśpienia (S3)	Zarówno komputer, jak i monitor są włączone.
Hibernacja (S4)	Zarówno komputer, jak i monitor są włączone.
Wyłączenie systemu/zasilania (S5)	Zarówno komputer, jak i monitor są włączone.

- ⓘ **UWAGA:** Aby funkcja WOL działała, należy ją najpierw włączyć w ustawieniach BIOS komputera.
- ⓘ **UWAGA:** Ten port LAN jest zgodny ze standardem 1000Base-T IEEE 802.3az, obsługując przekazywanie adresu MAC (wydrukowanego na etykiecie modelu) (MAPT), funkcję Wake-on-LAN (WOL) z trybu gotowości (S3) oraz funkcję UEFI* PXE Boot. UEFI PXE Boot nie jest obsługiwany na komputerach stacjonarnych Dell, z wyjątkiem komputerów stacjonarnych OptiPlex 7090/3090 Ultra. Te trzy funkcje zależą od ustawień BIOS-u i wersji systemu operacyjnego. Funkcjonalność może się różnić w przypadku komputerów innych producentów niż Dell.
* UEFI oznacza Unified Extensible Firmware Interface.
- ⓘ **UWAGA:** Funkcje WOL S4 i WOL S5 są obsługiwane wyłącznie na komputerach Dell z obsługą DPBS i połączeniem USB-C (MFDP). Upewnij się, że funkcja DPBS jest włączona zarówno na komputerze, jak i na monitorze.
- ⓘ **UWAGA:** W przypadku problemów związanych z WOL użytkownicy muszą debugować komputer bez monitora. Po usunięciu problemu można ponownie podłączyć monitor.

Wskaźniki LED złącza RJ45:

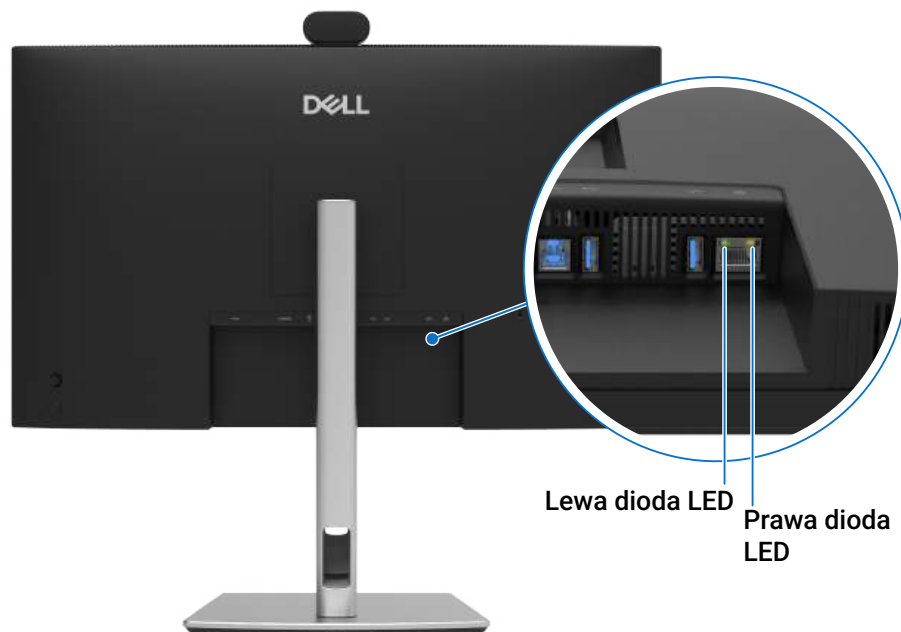

Rysunek 14. Kolor diody LED RJ45

Tabela 43. Kolory diod LED RJ45.

LED	Kolor	Opis
Prawa dioda LED	Bursztynowa lub zielona	Wskaźnik prędkości połączenia: <ul style="list-style-type: none">• Bursztynowy – 1000 Mb/s• Zielony – 100 Mb/s• Wyłączony – 10 Mb/s
Lewa dioda LED	Zielona	Wskaźnik połączenia/aktywności: <ul style="list-style-type: none">• Miganie – aktywność na porcie.• Stały zielony – połączenie zostało nawiązane.• Wyłączony – połączenie nie zostało nawiązane.

UWAGA: Kabel RJ45 nie jest dołączony w standardowym zestawie akcesoriów.

Plug and Play

Monitor można podłączyć do dowolnego systemu kompatybilnego z technologią Plug and Play. Monitor automatycznie udostępni komputerowi rozszerzone dane identyfikacyjne wyświetlacza (EDID), używając protokołów definiujących sposób komunikacji karty graficznej z wyświetlaczem (DDC), dzięki czemu komputer może sam się skonfigurować i zoptymalizować ustawienia monitora. Większość instalacji monitora jest wykonywana automatycznie. Możesz wybrać różne ustawienia zależnie od potrzeb. Aby zapoznać się z dalszymi informacjami na temat zmiany ustawień monitora, zobacz [Obsługa monitora](#).

Zasady dotyczące jakości i pikseli monitorów LCD

W procesie produkcji monitora LCD jest normalne, że jeden lub więcej pikseli utrwali się w niezmienionym stanie, co jest trudne do zauważenia i nie wpływa na jakość ani użyteczność wyświetlacza. Aby uzyskać więcej informacji na temat zasad dotyczących jakości i pikseli monitorów Dell, zob. [Zalecenia dotyczące pikseli monitorów Dell](#).

Ergonomia

△ **PRZESTROGA:** Nieprawidłowe lub zbyt długie używanie klawiatury może doprowadzić do urazów.

△ **PRZESTROGA:** Patrzenie na ekran monitor przez dłuższy czas może powodować przemęczenie wzroku.

Aby korzystać z urządzenia wygodnie i efektywnie, przestrzegaj następujących zasad podczas urządzania i korzystania ze stanowiska komputerowego:

- Ustaw komputer w taki sposób, aby monitor i klawiatura znajdowały się dokładnie na wprost Ciebie. W handlu są dostępne specjalne półki, które pomogą Ci prawidłowo usytuować klawiaturę.
- Aby zmniejszyć ryzyko przemęczenia wzroku i bólu szyi, rąk, pleców i ramion spowodowanych używaniem monitora przez długi czas, zalecamy:
 - Ustaw ekran w odległości 50–70 cm (20–28 cali) od oczu.
 - Często mrugaj, aby nawilżyć oczy, lub zwilżaj je wodą po dłuższym korzystaniu z monitora.
 - Rób regularnie 20-minutowe przerwy co 2 godziny.
 - Podczas przerwy odwróć wzrok od monitora i popatrz co najmniej 20 sekund na obiekt odległy o 6 m.
 - Podczas przerw wykonuj ćwiczenia rozciągające mięśnie, aby zmniejszyć napięcie w szyi, rękach, plecach i ramionach.
- Zadbaj, aby ekran monitora znajdował się na wysokości oczu lub nieco niżej, kiedy przed nim siedzisz.
- Ustaw nachylenie, kontrast i jasność monitora.
- Dostosuj oświetlenie otoczenia wokół siebie (takie jak lampy sufitowe, lampy na biurku, zasłony i rolety na pobliskim oknie), aby zminimalizować odbijające się i oślepiające światło na ekranie monitora.
- Używaj krzesła, które zapewnia dobre podparcie dolnej części pleców.
- Przedramiona wraz z nadgarstkami trzymaj poziomo w neutralnej wygodnej pozycji, kiedy używasz klawiatury lub myszy.
- Zawsze zostawiaj miejsce na oparcie dłoni podczas korzystania z klawiatury lub myszy.
- Pozwól, aby ramiona spoczywały naturalnie po obu stronach ciała.
- Zadbaj, aby nogi spoczywały płasko na podłodze.
- Kiedy siedzisz, upewnij się, że ciężar twoich nóg spoczywa na stopach, a nie na przodzie krzesła. Wyreguluj wysokość krzesła lub w razie potrzeby użyj podnóżka, aby utrzymać prawidłową postawę.
- Zmieniaj czynności przy pracy. Spróbuj tak zorganizować pracę, aby nie było potrzeby siedzenia przez dłuższy okres. Spróbuj stać lub chodzić w regularnych odstępach czasu.
- Utrzymuj pustą przestrzeń pod biurkiem bez przeszkód, kabli i przewodów zasilających, które mogą utrudnić wygodne siedzenie i stwarzać ryzyko potknięcia się.

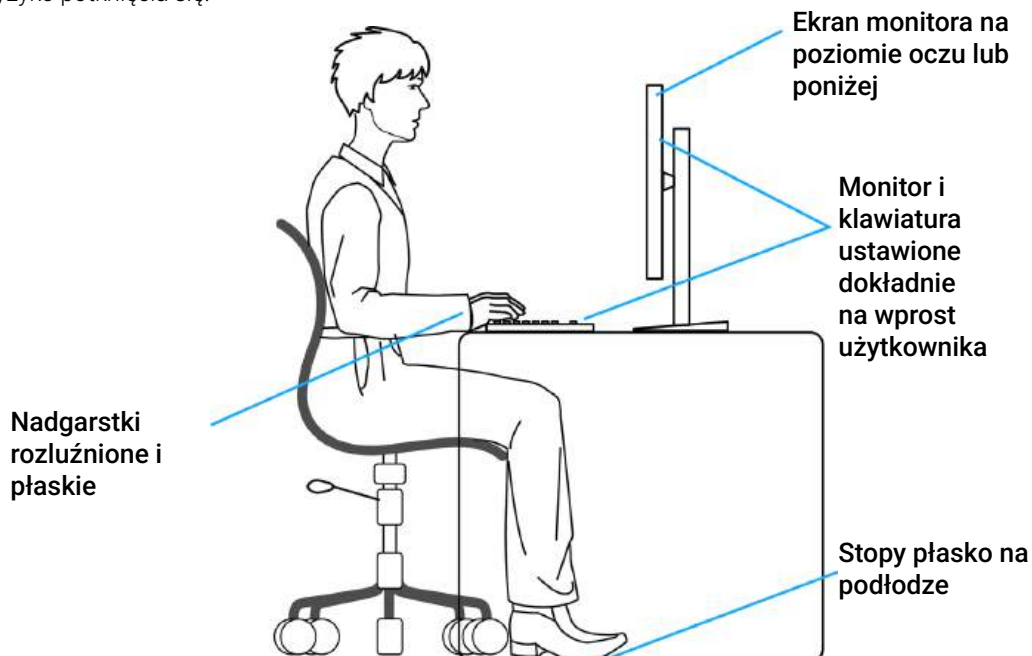

Rysunek 15. Ergonomia, wygoda i wydajność

Obchodzenie się z monitorem i jego przenoszenie

Aby zapewnić bezpieczne obchodzenie się z monitorem podczas jego podnoszenia lub przenoszenia, przestrzegaj poniższych zaleceń:

- Wyłącz komputer i monitor przed przeniesieniem lub podniesieniem monitora.
- Odłącz wszystkie przewody od monitora.
- Włóż monitor do oryginalnego pudełka z oryginalnymi materiałami opakowaniowymi.
- Podczas przenoszenia lub podnoszenia monitora trzymaj go zdecydowanie za dolną krawędź i bok, nie naciskając go nadmiernie.

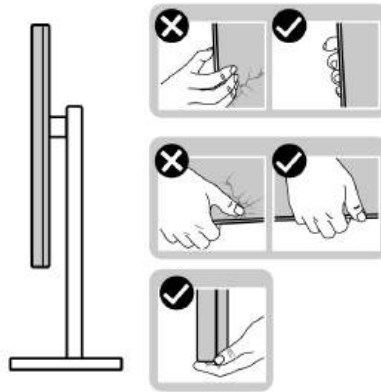

Rysunek 16. Przenoszenie lub podnoszenie monitora

- Podczas podnoszenia lub przenoszenia monitora upewnij się, że ekran jest odwrócony od Ciebie, i nie naciskaj na wyświetlacz, ponieważ może to spowodować jego zadrapanie lub uszkodzenie.

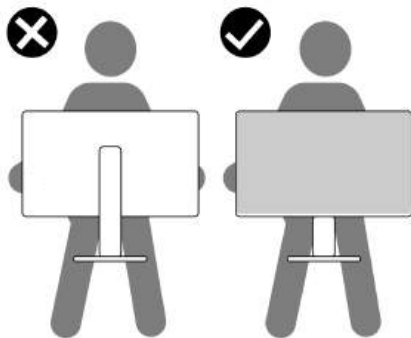

Rysunek 17. Upewnij się, że ekran nie jest zwrócony w Twoją stronę.

- Podczas transportu monitora unikaj narażenia go na gwałtowne wstrząsy lub drgania.
- Podczas podnoszenia lub przenoszenia monitora nie odwracaj monitora dolną krawędzią do góry, trzymając go za płytę lub kolumnę podstawy. Może to spowodować przypadkowe uszkodzenie monitora lub doprowadzić do obrażeń ciała.

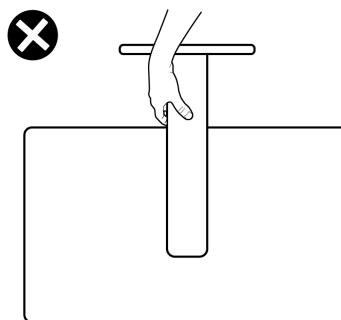

Rysunek 18. Zakaz obracania monitora górną krawędzią do dołu

Wytyczne dotyczące konserwacji

Czyszczenie monitora

△ **PRZESTROGA:** Przed czyszczeniem monitora zapoznaj się i postępuj zgodnie z [Zalecenia dotyczące bezpieczeństwa](#).

△ **OSTRZEŻENIE:** Przed czyszczeniem monitora wyjmij przewód zasilający z gniazda elektrycznego.

Aby robić to jak najlepiej, przestrzegaj poniższych instrukcji podczas rozpakowania, czyszczenia i obchodzenia się z monitorem:

- Zespół podstawy, ekran i obudowę monitora Dell czyść ściereczką lekko zwilżoną wodą. Jeśli są dostępne, użyj chusteczki lub płynu odpowiednich do czyszczenia monitorów Dell.
- Po wyczyszczeniu powierzchni blatu, upewnij się, że jest w całości sucha, wolna od wilgoci i śródka do czyszczenia przed ustawieniem na niej monitora Dell.

△ **PRZESTROGA:** Nie używaj detergentów lub innych chemikaliów takich jak benzen, rozcieńczalnik, amoniak, ścierny środek czyszczący, alkohol lub sprężone powietrze.

△ **PRZESTROGA:** Użycie chemikaliów do czyszczenia może spowodować zmiany wyglądu monitora takie jak wyblaknięcie koloru, mleczna warstewka na monitorze, odkształcenie, nierówny, ciemny odcień i złuszczenie powierzchni ekranu. Jeśli podczas rozpakowywania monitora zauważysz pozostałości białego proszku, zetrzyj je szmatką.

△ **OSTRZEŻENIE:** Nie natryskuj roztworu do czyszczenia lub nawet wody bezpośrednio na powierzchnię monitora. Ignorowanie tego zalecenia spowoduje gromadzenie się cieczy na spodzie panelu wyświetlacza i korozję komponentów elektronicznych, a następnie trwałe uszkodzenie. Zamiast tego nanieś roztwór do czyszczenia lub wodę na miękką szmatkę, a następnie wyczyść monitor.

① **UWAGA:** Uszkodzenie spowodowane nieprawidłowym sposobem czyszczenia i zastosowaniem benzenu, rozpuszczalnika, amoniaku, ściernych środków czyszczących, alkoholu, sprężonego powietrza, detergentu każdego rodzaju będzie uszkodzeniem spowodowanym przez klienta. Uszkodzenia spowodowanego przez klienta nie obejmuje standardowa gwarancja Dell.

- Jeśli podczas rozpakowywania monitora zauważysz pozostałości białego proszku, zetrzyj je szmatką.
- Obchodź się ostrożnie z monitorem, ponieważ można go zarysować, a białe zarysowania na ciemniejszym monitorze będą bardziej widoczne niż na jaśniejszym.
- Aby pomóc zachować najlepszą jakość obrazu na monitorze, korzystaj ze zmieniającego się dynamicznie wygaszacza ekranu i wyłączaj monitor, kiedy go nie używasz.

Ustawienie monitora

Zamontowanie stojaka

① **UWAGA:** Podstawa nie jest montowana fabrycznie.

① **UWAGA:** Poniższe instrukcje dotyczą wyłącznie stojaka, który został dostarczony wraz z monitorem. Jeśli montujesz stojak zakupiony z innego źródła, postępuj według instrukcji montażu dołączonych do stojaka.

Mocowanie podstawy do monitora:

1. Otwórz przednią klapę pudełka, aby wyjąć kolumnę podstawy i płytę podstawy.

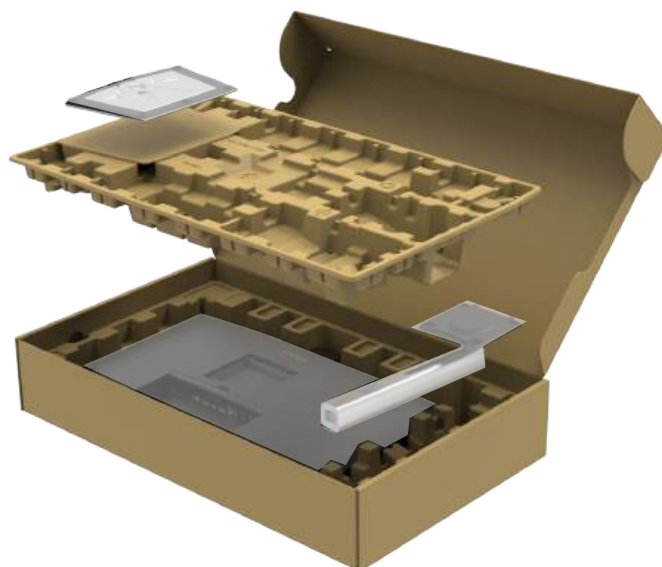

Rysunek 19. Rozpakowywanie

① **UWAGA:** Rysunek jest przeznaczony wyłącznie do celów ilustracyjnych. Rzeczywisty wygląd amortyzacji paczki może być inny.

2. Wyrównaj kolumnę podstawy z płytą podstawy i umieść ją na niej.
3. Odchyl uchwyty śruby na płycie podstawy i obróć go w prawo, aby złączyć zespół podstawy.
4. Złóż uchwyty śruby.

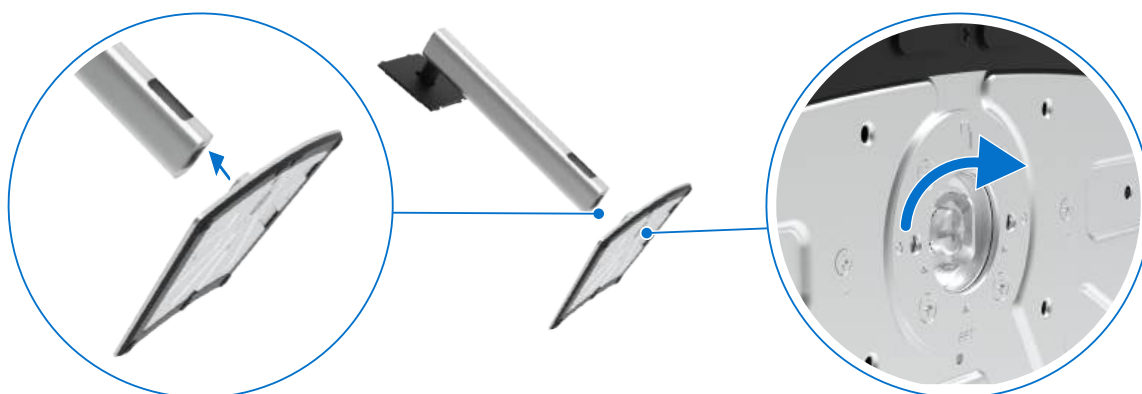

Rysunek 20. Zamontowanie stojaka

5. Otwórz pokrywę, aby uzyskać dostęp do gniazda VESA w monitorze.



Rysunek 21. Otwieranie osłony zabezpieczającej

6. Ostrożnie wsuń wypustki kolumny podstawy w szczeliny na pokrywie tylnej wyświetlacza i dociśnij zespół podstawy, aby zatrzasknąć go na miejscu.



Rysunek 22. Wsuwanie wypustek na kolumnie podstawy w szczeliny

7. Chwyć za kolumnę podstawy i ostrożnie podnieś monitor, a następnie ustaw go na płaskiej powierzchni.



Rysunek 23. Przytrzymanie nóżki stojaka i podniesienie monitora

- UWAGA:** podczas podnoszenia monitora mocno trzymaj kolumnę podstawy, aby uniknąć przypadkowego uszkodzenia.

8. Zdejmij materiał zabezpieczający z monitora.

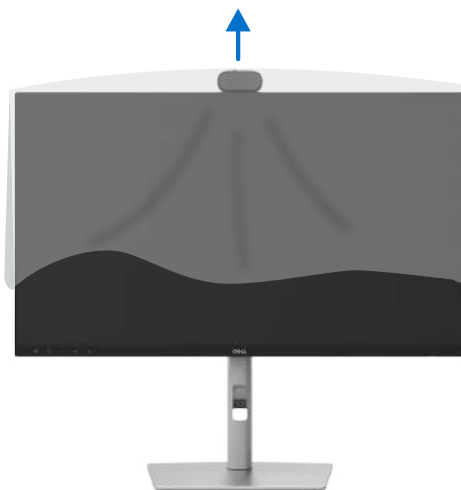

Rysunek 24. Zdejmowanie osłony zabezpieczającej z monitora

Korzystanie z funkcji pochylania, obrotu oraz wydłużania wysokości

UWAGA: Poniższe instrukcje dotyczą wyłącznie podstawy dostarczonej wraz z monitorem. Jeśli montujesz podstawę zakupioną z innego źródła, postępuj zgodnie z dostarczonymi razem z nią instrukcjami.

Regulacja pochylecia i obrotu

Dzięki podstawie dołączonej do monitora można go pochylać i obracać, aby uzyskać najwygodniejszy kąt widzenia.

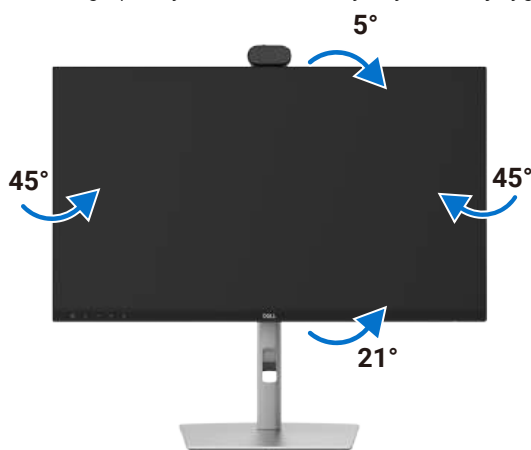

Rysunek 25. Regulacja pochylecia i obrotu (P2426HEB/P2726DEB).

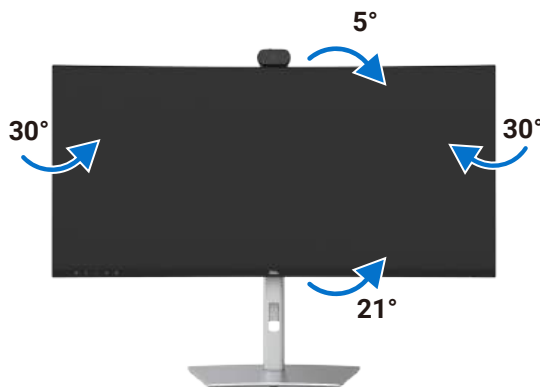

Rysunek 26. Regulacja pochylecia i obrotu (P3426WEB).

UWAGA: Podstawa jest odłączona, gdy monitor jest wysyłany z fabryki.

Dostosowanie wysokości

Podstawę można wysuwać w pionie w zakresie do 150 mm. Czynność tę przedstawiono na poniższej ilustracji.

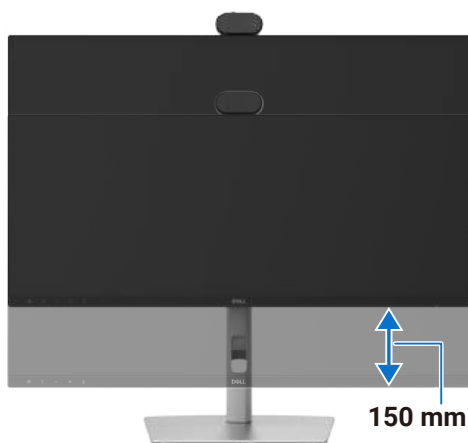

Rysunek 27. Dostosowanie wysokości

Obracanie monitora (tylko P2426HEB/P2726DEB)

Przed obróceniem wyświetlacza wysuń go w pionie do najwyższego położenia (aż do górnej krawędzi kolumny podstawy), a następnie maksymalnie odchyl do tyłu, aby uniknąć uderzenia dolną krawędzią wyświetlacza.

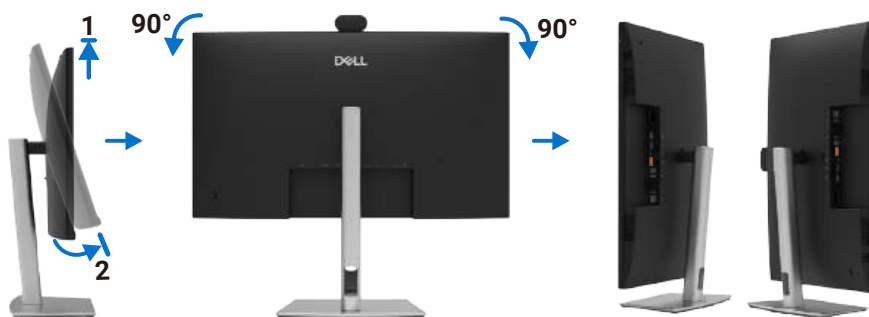

Rysunek 28. Obracanie monitora

- ① **UWAGA:** aby włączyć przełączanie ustawienia wyświetlania na komputerze Dell między trybem poziomym i pionowym podczas obracania monitora, pobierz najnowszy sterownik graficzny i zainstaluj go. Aby pobrać sterownik, przejdź do [witryny internetowej pomocy technicznej firmy Dell](#), wejdź w zakładkę Sterowniki i diagnostyka i kliknij **Znajdź sterowniki**, a następnie wyszukaj odpowiedni sterownik.
- ① **UWAGA:** kiedy monitor jest ustawiony w trybie pionowym, może wystąpić spowolnienie wydajności podczas korzystania z aplikacji intensywnie korzystających z karty grafiki, takich jak gry 3D.

Dostosowanie ustawień orientacji monitora w systemie (tylko P2426HEB/P2726DEB)

Po zmianie orientacji monitora należy wykonać poniższą procedurę, aby dostosować w systemie ustawienia orientacji obrazu wyświetlanego na monitorze.

- ① **UWAGA:** Jeżeli używasz monitora z komputerem innej marki niż Dell, musisz skorzystać ze strony internetowej sterownika graficznego lub strony internetowej producenta komputera, aby uzyskać informacje dotyczące zmiany orientacji obrazu wyświetlanego na ekranie.

Aby dostosować ustawienia orientacji obrazu wyświetlanego na ekranie:

1. Kliknij **pulpit** prawym przyciskiem myszy, a następnie kliknij pozycję **Właściwości**.
2. Wybierz kartę **Ustawienia** i kliknij przycisk **Zaawansowane**.
3. Jeżeli używasz karty graficznej AMD, wybierz kartę **Orientacja** i skonfiguruj preferowaną orientację.
4. Jeżeli używasz karty graficznej **NVIDIA**, kliknij kartę **NVIDIA**, wybierz pozycję **OrientacjaNV** w lewej kolumnie, a następnie wybierz preferowaną orientację.
5. Jeżeli używasz karty graficznej Intel, wybierz kartę Grafika Intel, kliknij przycisk **Właściwości karty graficznej**, wybierz pozycję **Orientacja**, a następnie skonfiguruj preferowaną orientację.

① **UWAGA:** Jeżeli nie widzisz opcji orientacji lub nie działa ona prawidłowo, pobierz z [witryny internetowej pomocy technicznej firmy Dell](#) najnowszy sterownik dla swojej karty graficznej.

Podłączenie monitora

⚠ **OSTRZEŻENIE:** Przed rozpoczęciem czynności opisanych w tym rozdziale, zobacz [Zalecenia dotyczące bezpieczeństwa](#).

⚠ **OSTRZEŻENIE:** Aby zapewnić bezpieczeństwo, należy koniecznie podłączyć przewód zasilający do uziemionego gniazda sieci elektrycznej, które jest łatwo dostępne dla operatora i znajduje się jak najbliżej urządzenia. Aby odłączyć zasilanie urządzenia, mocno chwyć wtyczkę przewodu zasilającego i wyjmij ją z gniazda sieci elektrycznej. Nie wolno ciągnąć za przewód.

① **UWAGA:** Monitory Dell funkcjonują optymalnie z przewodami dostarczonymi razem z nimi przez firmę Dell. Firma Dell nie gwarantuje jakości obrazu i wydajności w przypadku korzystania z przewodów innych firm.

① **UWAGA:** Przełoż przewody przez kanał kablowy przed ich podłączeniem.

① **UWAGA:** Nie wolno podłączać wszystkich przewodów do komputera równocześnie.

① **UWAGA:** Zdjęcia są przeznaczone wyłącznie do celów ilustracyjnych. Rzeczywisty wygląd komputera może być inny.

Aby podłączyć monitor do komputera, wykonaj następujące czynności:

1. Wyłącz komputer i odłącz przewód zasilający.
2. Podłącz monitor do komputera przewodami HDMI/DisplayPort i USB-C.

⚠ **PRZESTROGA:** Przed rozpoczęciem korzystania z monitora należy przymocować kolumnę jego podstawy do ściany opaską kablową lub linką o wytrzymałości odpowiedniej do ciężaru monitora, aby zapobiec jego upadkowi.

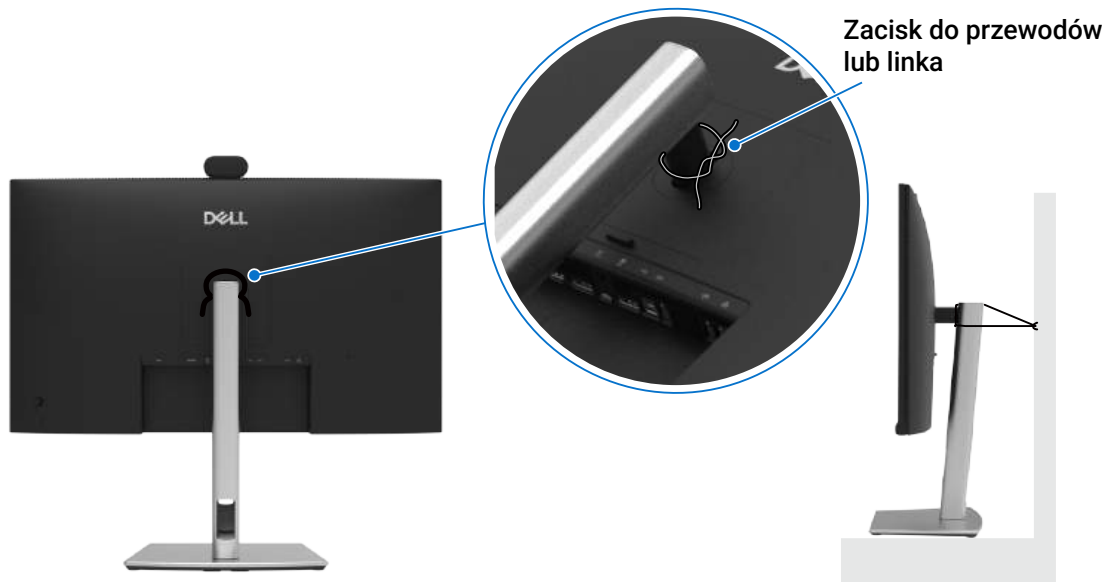

Rysunek 29. Zapobieganie upadkowi monitora

3. Włącz monitor.
 4. Wybierz odpowiednie źródło sygnału wejściowego z menu ekranowego monitora, a następnie włącz komputer.
- ① **UWAGA:** Ustawieniem domyślnym w P2426HEB/P2726DEB/P3426WEB jest DisplayPort 1.4. Karta graficzna DisplayPort 1.1 może wyświetlać obraz nieprawidłowo w takiej konfiguracji. Zapoznaj się z sekcją Problemy typowe dla urządzenia – [Brak obrazu podczas używania połączenia DP z komputerem](#), aby zmienić ustawienie domyślne.
- ① **UWAGA:** Aby korzystać ze złącza wyjścia DisplayPort, należy wyjąć z niego gumową zatyczkę.

Podłączenie przewodu HDMI (opcjonalnie)

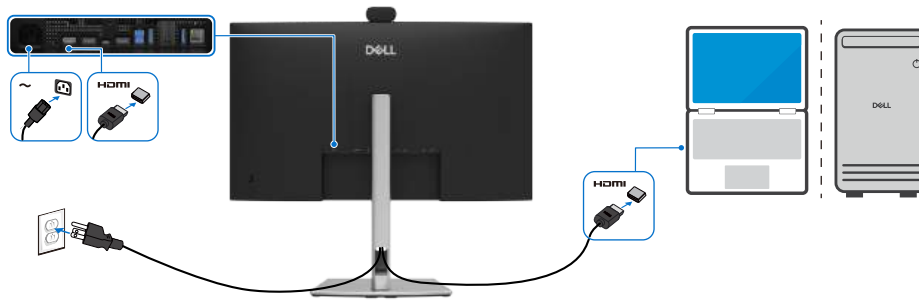

Rysunek 30. Podłączenie przewodu HDMI

Podłączenie przewodu DisplayPort

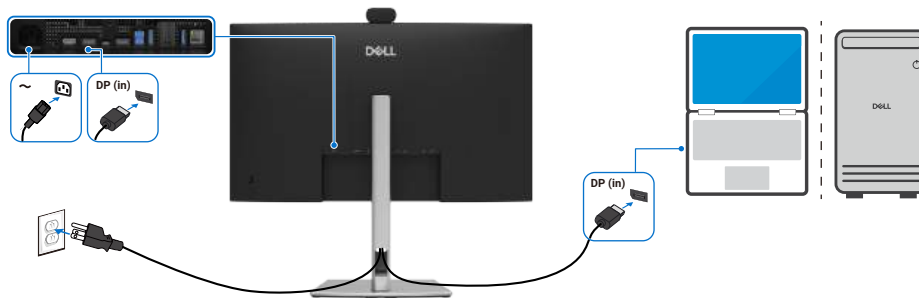

Rysunek 31. Podłączenie przewodu DisplayPort

Podłączenie monitora dla funkcji MST (Multi-Stream Transport) DisplayPort (tylko P2426HEB/P2726DEB)

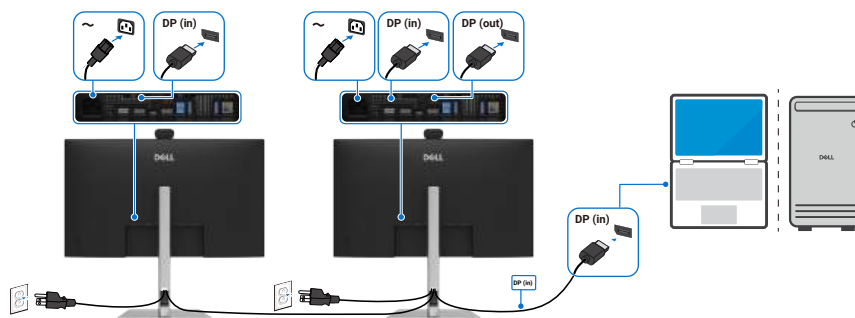

Rysunek 32. Podłączenie monitora dla funkcji MST (Multi-Stream Transport) DisplayPort

UWAGA: Obsługiwana jest funkcja MST DisplayPort. Aby korzystać z tej funkcji, karta graficzna komputera musi być certyfikowana dla co najmniej wersji DP 1.2 z opcją MST.

Podłączenie przewodu USB-A/USB-B

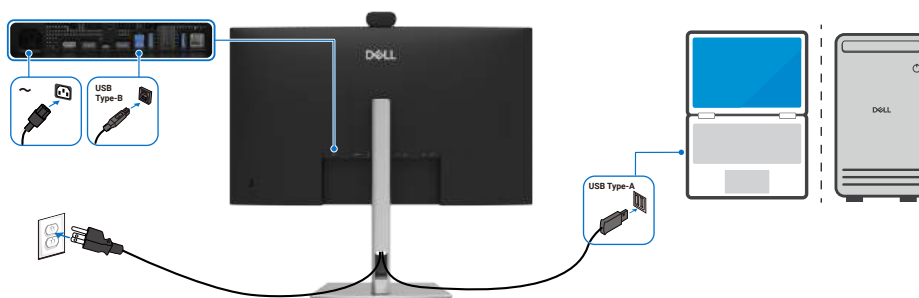

Rysunek 33. Podłączenie przewodu USB-A/USB-B

UWAGA: To połączenie obsługuje tylko dane i nie przesyła wideo. Potrzebne jest dodatkowe połączenie wideo do wyświetlania obrazu.

Podłączanie przewodu USB-C/C

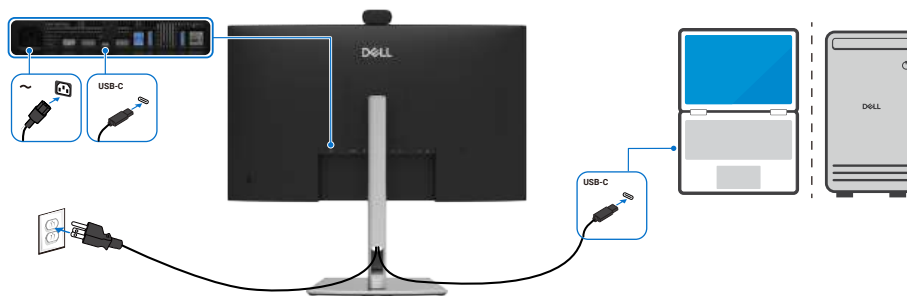

Rysunek 34. Podłączanie przewodu USB-C/C

Złącze USB-C monitora:

- Może być używany jako USB-C lub alternatywnie DisplayPort 1.4.
- Obsługuje funkcję USB Power Delivery (PD), z profilami do 90 W.

UWAGA: Niezależnie od wymagań dotyczących zasilania / rzeczywistego poboru mocy przez laptop lub poziomu naładowania baterii, monitor Dell został zaprojektowany tak, aby dostarczać zasilanie do 90 W.

Moc znamionowa (dla laptopów wyposażonych w port USB-C z obsługą Power Delivery)	Maksymalna moc ładowania
45 W	45 W
65 W	65 W
90 W	90 W
130 W	Nieobsługiwane

Podłączanie przewodu USB-A/USB-C (opcjonalnie)

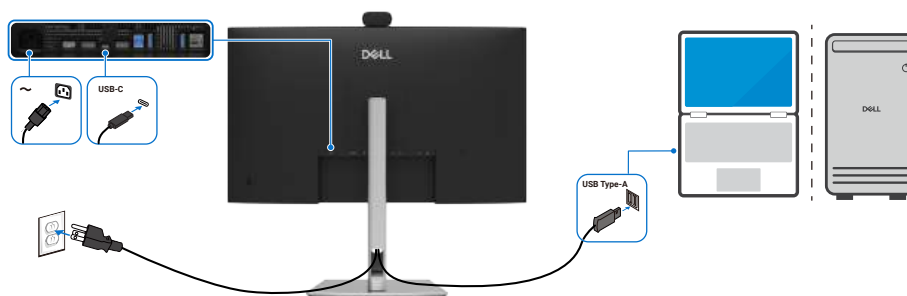

Rysunek 35. Podłączanie przewodu USB-A/USB-C

UWAGA: To połączenie obsługuje tylko dane i nie przesyła wideo. Potrzebne jest dodatkowe połączenie wideo do wyświetlania obrazu.

UWAGA: Przewód USB-A/USB-C nie jest wyposażeniem standardowym.

Podłączanie monitora w konfiguracji USB-C MST (Multi-Stream Transport) (tylko P2426HEB/P2726DEB)

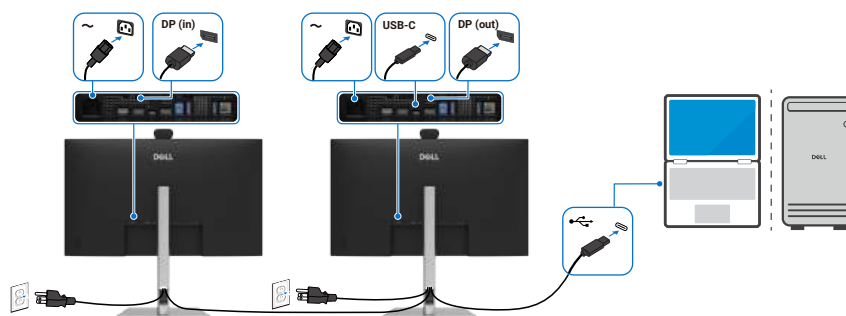

Rysunek 36. Podłączanie monitora w konfiguracji USB-C MST (Multi-Stream Transport)

① **UWAGA:** Maksymalna liczba monitorów P2426HEB/P2726DEB obsługiwanych przez funkcję MST jest zależna od przepustowości źródła USB-C. Zapoznaj się z sekcją Problemy typowe dla urządzenia – [Brak obrazu podczas korzystania z funkcji USB-C MST](#).

Podłączanie do monitora przewodu RJ45 (opcjonalnie)

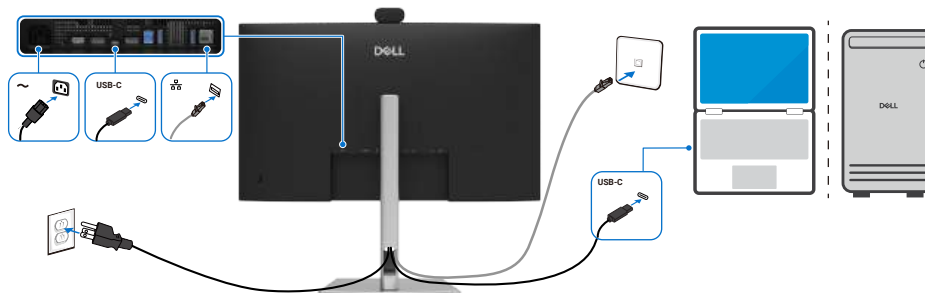

Rysunek 37. Podłączanie monitora przy użyciu przewodu RJ45

Korzystanie ze złączy szybkiego dostępu

Aby skorzystać z wbudowanych w monitor złączy szybkiego dostępu, naciśnij moduł tych złączy, a następnie go zwolnij. Moduł złączy szybkiego dostępu zostanie wysunięty w dół.

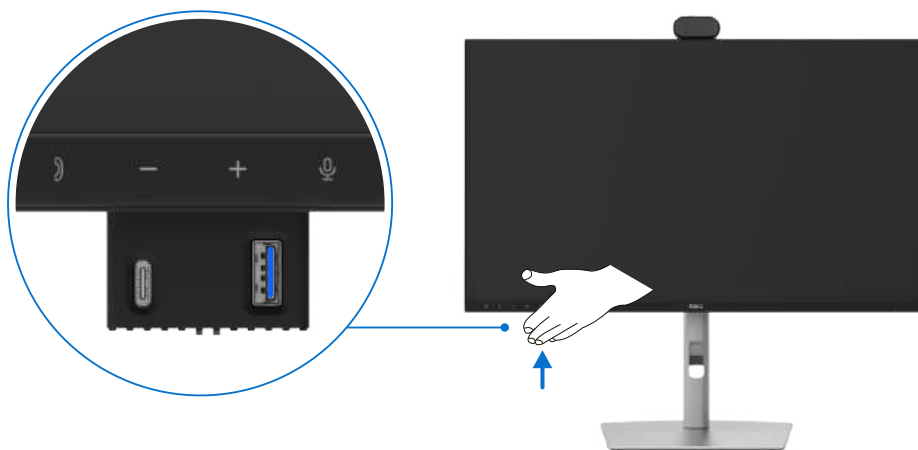

Rysunek 38. Korzystanie ze złączy szybkiego dostępu

Dell Power Button Sync (DPBS)

Monitor wyposażony jest w funkcję Dell Power Button Sync (DPBS), która pozwala sterować stanem zasilania komputera za pomocą przycisku zasilania monitora. Ta funkcja jest dostępna wyłącznie na platformach Dell z wbudowanym DPBS i jest obsługiwana tylko przez interfejs USB-C.



Rysunek 39. Podłączenie przewodu USB-C

Aby upewnić się, że funkcja DPBS początkowo działa poprawnie, wykonaj poniższe kroki na platformie obsługującej DPBS, korzystając z **Panelu sterowania**.

UWAGA: DPBS obsługuje tylko port z ikoną  90W.

UWAGA: Funkcja DPBS jest domyślnie wyłączona. Aby ją włączyć, przejdź do podmenu Dell Power Button Sync w sekcji Wyświetlacz w menu ekranowym (OSD).

1. Przejdź do **Panelu sterowania**.

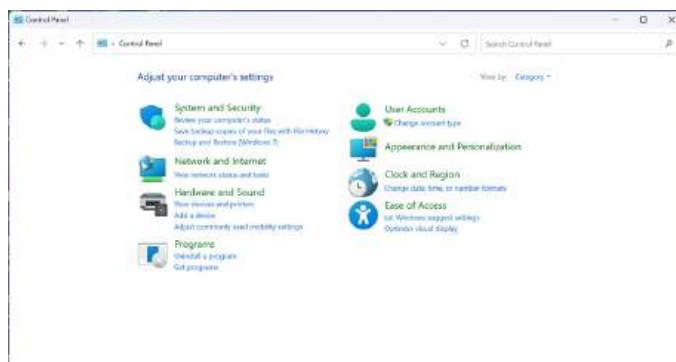

Rysunek 40. Przejdź do panelu sterowania.

2. Wybierz **Sprzęt i dźwięk > Opcje zasilania**.

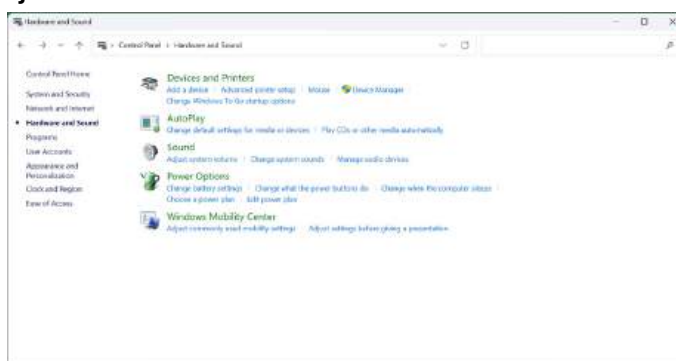

Rysunek 41. Wybierz Sprzęt i dźwięk > Opcje zasilania.

3. Przejdź do **Ustawienia systemu**.

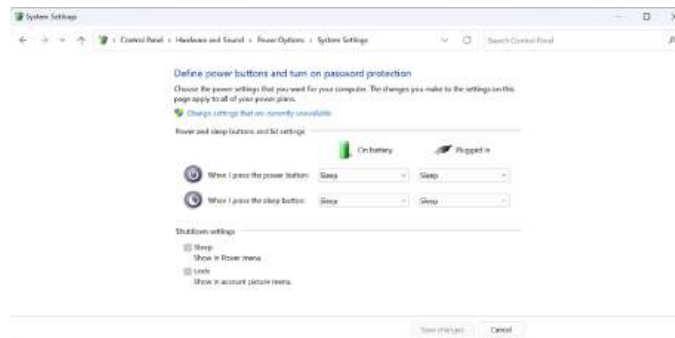

Rysunek 42. Przejdź do ustawień systemu.

4. Wybierz preferowane opcje z sekcji **Po naciśnięciu przycisku zasilania**.

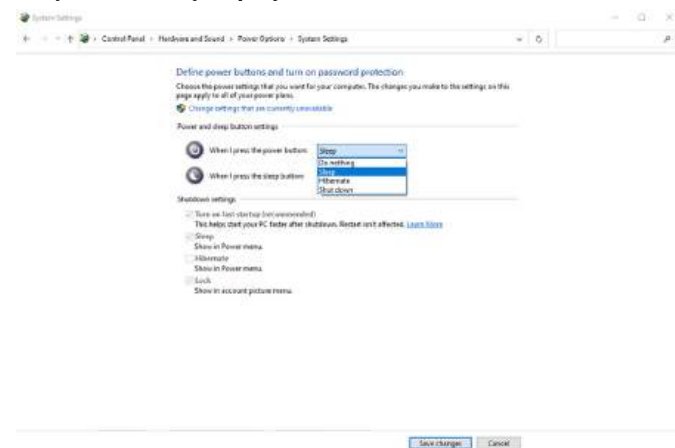

Rysunek 43. Ustawienia przycisku zasilania

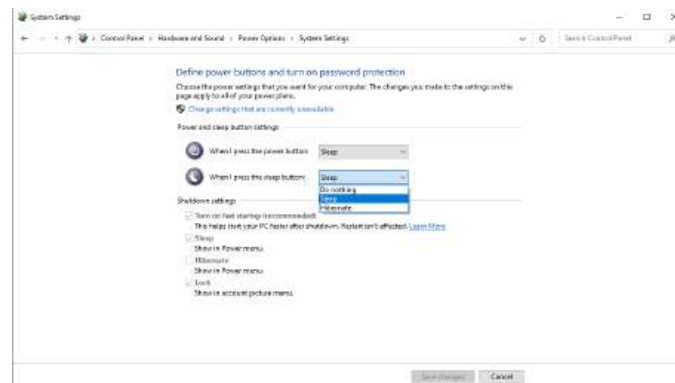

Rysunek 44. Ustawienia przycisku uśpienia

UWAGA: Unikaj wybierania opcji **Nic nie rób**, ponieważ uniemożliwi to synchronizację przycisku zasilania monitora ze stanem zasilania komputera.

Podłączanie monitora dla funkcji DPBS po raz pierwszy

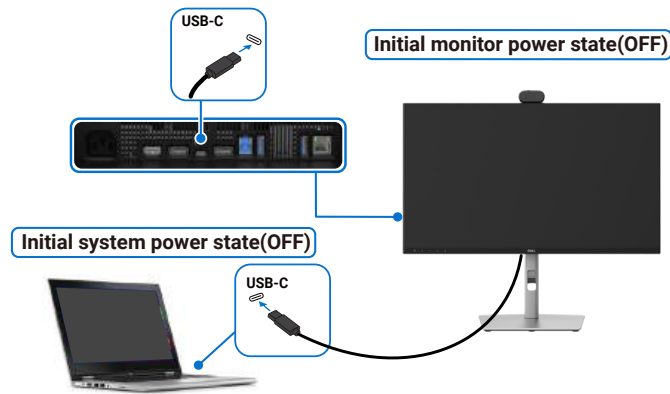

Rysunek 45. Podłączanie monitora dla funkcji DPBS po raz pierwszy

Wykonaj poniższe kroki przy pierwszej konfiguracji funkcji DPBS:

1. Przejdź do **Dell Power Button Sync** w podmenu **Wyświetlacz** i włącz tę funkcję.
 2. Upewnij się, że monitor i komputer są wyłączone.
 3. Połącz przewód USB-C z komputerem do monitora.
 4. Naciśnij przycisk zasilania monitora, aby włączyć monitor.
 5. Zarówno monitor, jak i komputer włączą się na chwilę. Jeśli nie, naciśnij przycisk zasilania monitora lub komputera, aby uruchomić system.
 6. Po podłączeniu platformy Dell OptiPlex 7090/3090 Ultra monitor i komputer mogą włączyć się na chwilę. Odczekaj około 6 sekund – po tym czasie zarówno komputer, jak i monitor automatycznie się wyłączą. Po naciśnięciu przycisku zasilania monitora lub przycisku zasilania komputera oba urządzenia włączą się jednocześnie. Stan zasilania komputera jest zsynchronizowany z przyciskiem zasilania monitora.
- UWAGA:** Gdy monitor i komputer są wyłączone podczas pierwszego uruchomienia, zaleca się najpierw włączyć monitor, a następnie podłączyć przewód USB-C z komputera do monitora.
- UWAGA:** Komputer Dell* z serii Ultra Platform można zasilac za pomocą złącza zasilacza DC. Alternatywnie komputer Dell Ultra Platform* można zasilac za pomocą przewodu USB-C monitora dzięki funkcji Power Delivery (PD); w tym celu należy ustawic opcję USB-C Charging na Włączone w trybie wyłączenia.

* Upewnij się, że komputer Dell obsługuje funkcję DPBS.

Korzystanie z funkcji DPBS

Po podłączeniu przewodu USB-C stan monitora i komputera przedstawia się następująco:

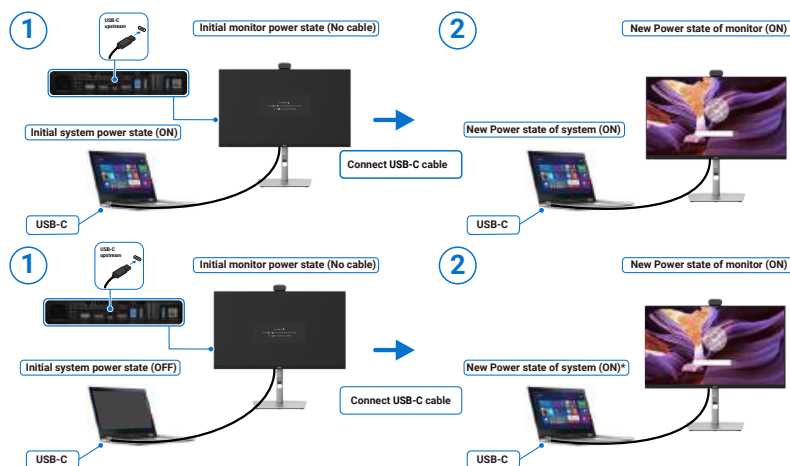

Rysunek 46. Podłączanie przewodu USB-C

* Nie wszystkie systemy Dell obsługują wybudzenie systemu za pośrednictwem monitora.

* Po podłączeniu przewodu USB-C konieczne jest poruszenie myszą lub naciśnięcie klawisza na klawiaturze, aby wybudzić system lub monitor z trybu uśpienia lub hibernacji.

Po naciśnięciu przycisku zasilania monitora lub przycisku zasilania komputera stan zasilania monitora i komputera przedstawia się następująco:

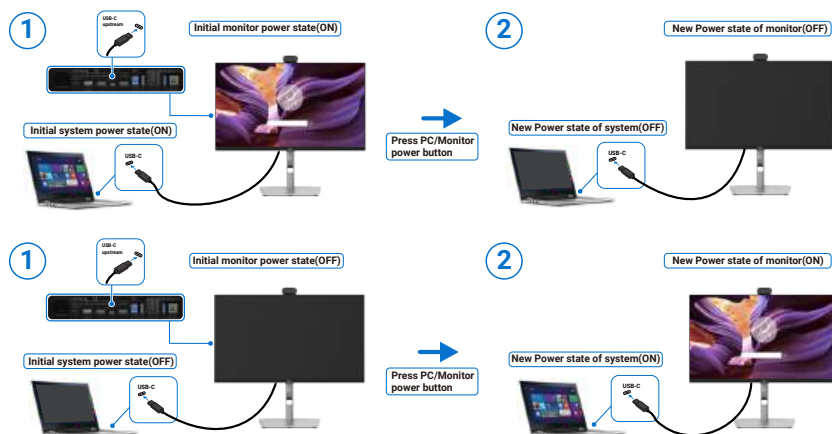

Rysunek 47. Stan monitora/komputera.

UWAGA: Funkcję synchronizacji przycisku zasilania można włączyć lub wyłączyć w menu ekranowym (OSD) monitora. Zobacz [Dell Power Button Sync](#).

Gdy monitor i komputer są włączone, **przytrzymaj przycisk zasilania monitora przez 4 sekundy**, a na ekranie pojawi się komunikat z pytaniem, czy chcesz wyłączyć komputer.

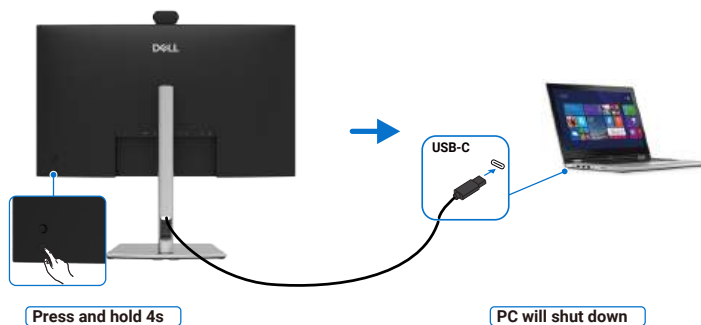

Rysunek 48. Naciśnij i przytrzymaj przez 4 sekundy przycisk zasilania monitora.



Rysunek 49. Przesuń, aby wyłączyć komputer

Gdy monitor i komputer są włączone, **przytrzymaj przycisk zasilania monitora przez 10 sekund**, a komputer zostanie wyłączony.

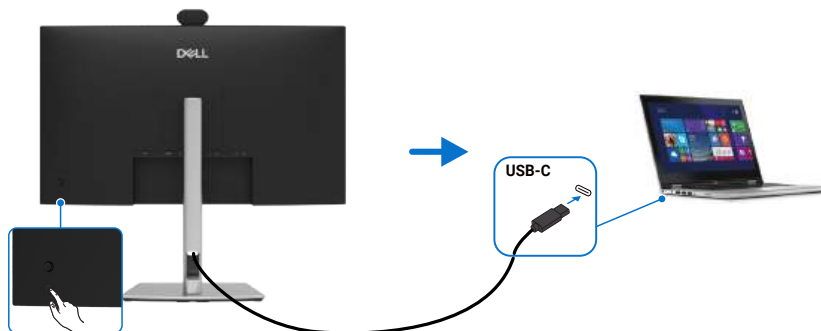

Rysunek 50. Naciśnij i przytrzymaj przez 10 sekund przycisk zasilania monitora.

Podłączenie monitora w konfiguracji USB-C MST (Multi-Stream Transport) w trybie DPBS (tylko P2426HEB/P2726DEB)

Komputer jest podłączony do dwóch monitorów, które są początkowo wyłączone, a stan zasilania systemu komputera jest zsynchronizowany z przyciskiem zasilania monitora 1. Po naciśnięciu przycisku zasilania monitora 1 lub komputera oba urządzenia włączą się jednocześnie. Tymczasem monitor 2 pozostanie wyłączony. Aby go włączyć, naciśnij ręcznie przycisk zasilania na monitorze 2.

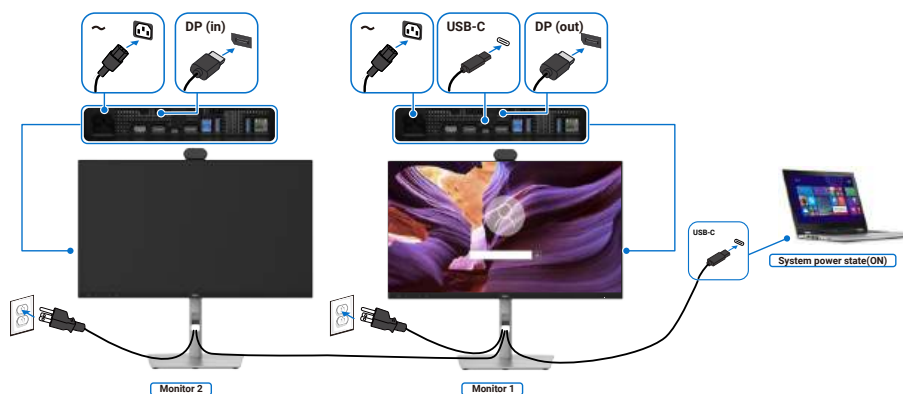

Rysunek 51. Podłączenie monitora w konfiguracji USB-C MST (Multi-Stream Transport) – włączenie

Podobnie komputer jest podłączony do dwóch monitorów, które początkowo są włączone, a stan zasilania systemu komputera jest zsynchronizowany z przyciskiem zasilania monitora 1. Po naciśnięciu przycisku zasilania monitora 1 lub komputera oba urządzenia się wyłączą. Tymczasem monitor 2 będzie w trybie gotowości. Aby go wyłączyć, naciśnij ręcznie przycisk zasilania na monitorze 2.

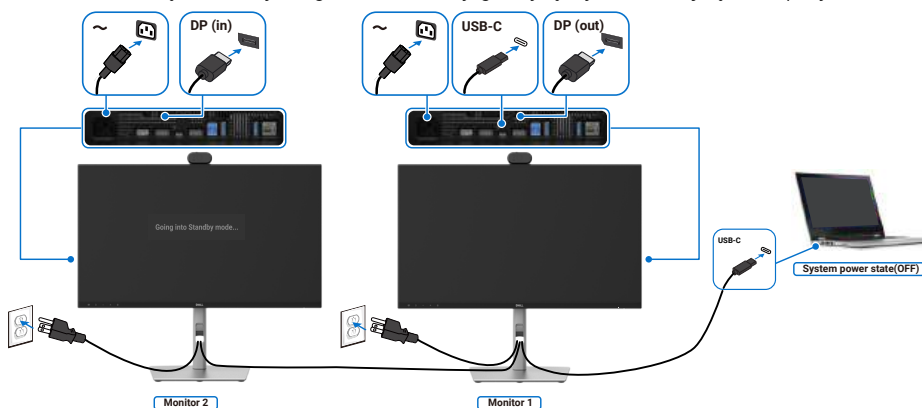

Rysunek 52. Podłączenie monitora w konfiguracji USB-C MST (Multi-Stream Transport) – wyłączenie

Podłączenie monitora przez USB-C w trybie DPBS

Komputer Dell* z serii Ultra Platform jest wyposażony w dwa porty USB-C, co umożliwia synchronizację stanu zasilania obu monitorów (Monitor 1 i Monitor 2) z komputerem.

Gdy komputer i oba monitory są włączone, naciśnięcie przycisku zasilania na Monitorze 1 lub Monitorze 2 spowoduje wyłączenie komputera oraz obu monitorów.

* Upewnij się, że komputer Dell obsługuje funkcję DPBS.

UWAGA: DPBS obsługuje tylko port z ikoną .

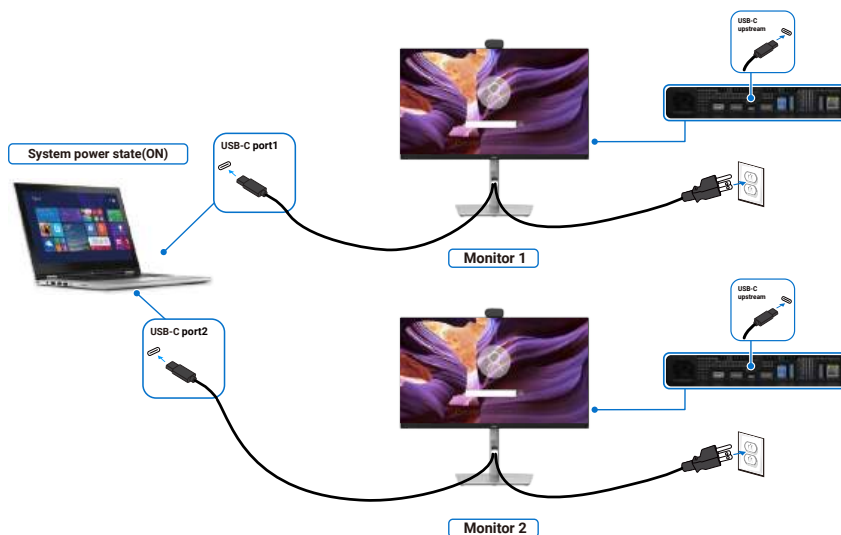

Rysunek 53. W trybie DPBS stan zasilania dwóch monitorów może być synchronizowany z komputerem.

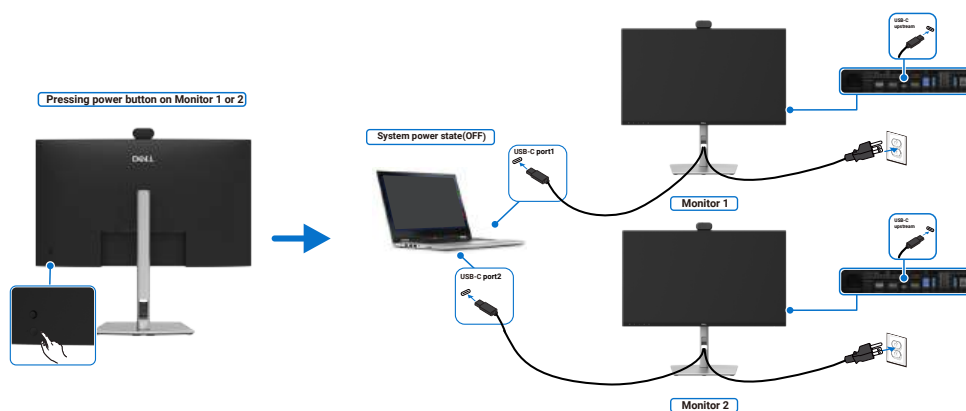

Rysunek 54. Naciśnięcie przycisku zasilania na dowolnym monitorze spowoduje wyłączenie obu monitorów oraz komputera

Upewnij się, że opcja **Ładowanie przez USB-C 90 W** jest ustawiona na Włączone w trybie wyłączenia. Gdy komputer i oba monitory są wyłączone, naciśnięcie przycisku zasilania na Monitorze 1 lub Monitorze 2 spowoduje włączenie komputera oraz obu monitorów.

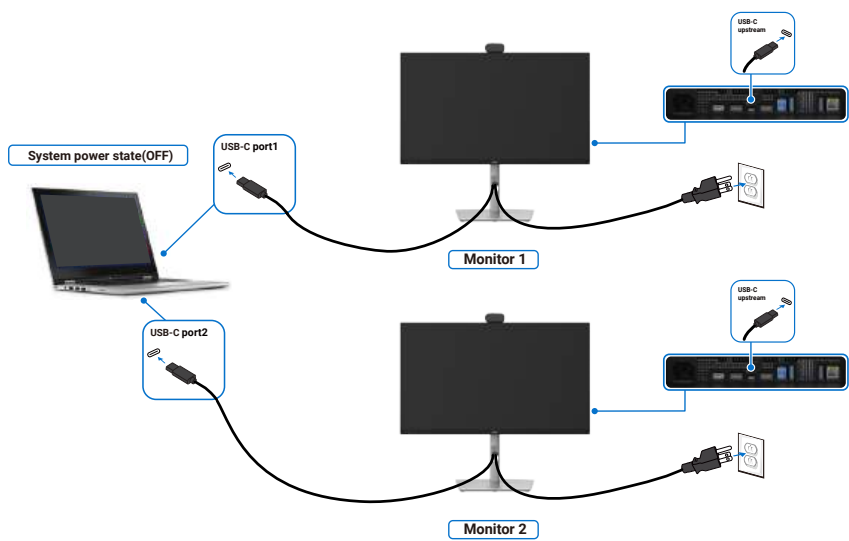

Rysunek 55. Stan zasilania dwóch monitorów i komputera – wyłączony (tryb DPBS)

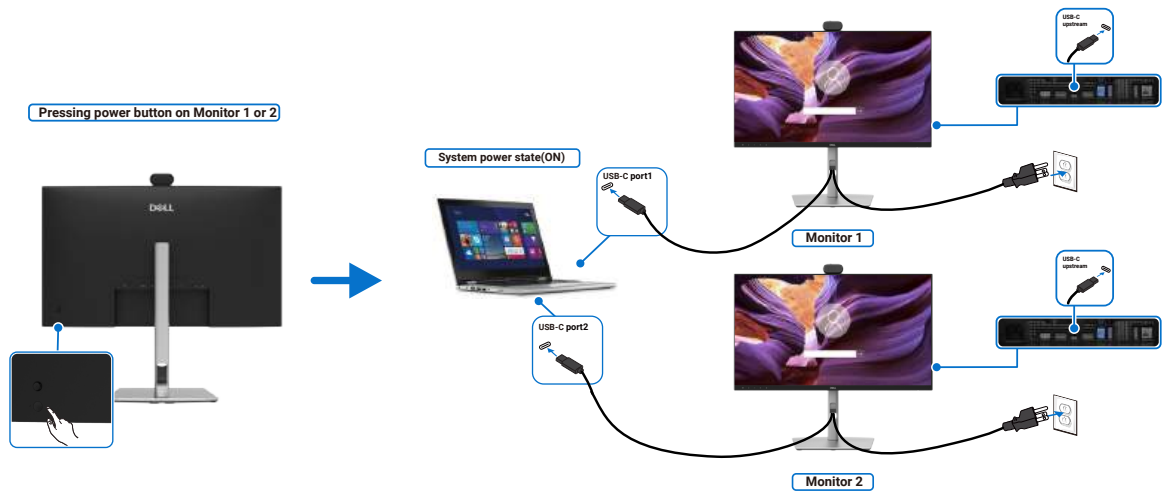

Rysunek 56. Stan zasilania dwóch monitorów i komputera – włączony (tryb DPBS)

Porządkowanie przewodów



Rysunek 57. Porządkowanie przewodów

Przełóż przewody przez kanał kablowy. Więcej informacji można znaleźć w [Podłączenie monitora](#). Jeśli przewód jest zbyt krótki, podłącz go bezpośrednio do komputera, bez przekładania go przez kanał kablowy w podstawie

monitora.

Obsługa kamery internetowej monitora

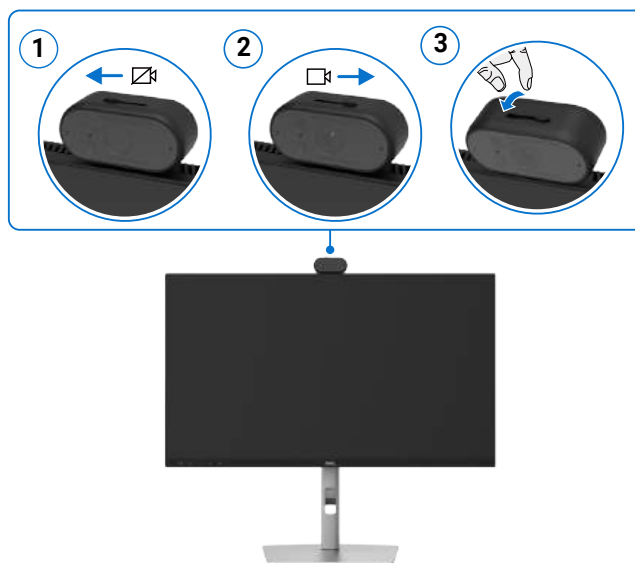

Rysunek 58. Obsługa kamery internetowej monitora

Kamera internetowa, która oferuje następujące funkcje:

- Kamera oferuje regulację pochylenia w zakresie 0–20°
- Wideo 2K przy 30 kl./s oraz Full HD przy 60 kl./s.
- Automatyczne kadrowanie AI
- 2x zoom cyfrowy
- Regulowane pole widzenia z automatyczną ostrością
- Obsługa szerokiego zakresu dynamiki (HDR) oraz redukcji szumów wideo
- Funkcje blokady (Walk Away Lock) oraz wzbudzenia (Wake on Approach)
- Obsługa Windows Hello
- Dodatkowa personalizacja za pomocą Dell Peripheral Manager

Automatyczne kadrowanie (kadrowanie pojedynczego użytkownika):

- Jeśli użytkownik znajduje się w odległości do 1,5 m od kamery internetowej, kamera automatycznie włączy funkcję automatycznego kadrowania.
- Funkcja (kadrowanie pojedynczego użytkownika) umożliwi dostosowanie kadru tak, aby skupić się na użytkowniku. Automatyczne kadrowanie można włączyć, aby kamera zawsze utrzymywała Cię w centrum kadru.

HDR i redukcja szumów wideo:

- Technologia Digital Overlap HDR w kamerze internetowej gwarantuje doskonałą jakość obrazu w ekstremalnych warunkach oświetleniowych, podczas gdy redukcja szumów wideo automatycznie eliminuje ziarnistość obrazu przy słabym oświetleniu.

Zabezpieczanie monitora przy użyciu blokady Kensington (opcjonalnie)

Gniazdo blokady zabezpieczającej znajduje się w dolnej części monitora (zobacz [Gniazdo zabezpieczeń przed kradzieżą](#)). Przypnij monitor do biurka za pomocą blokady zabezpieczającej Kensington.

Dalsze informacje dotyczące korzystania z blokady Kensington (do nabycia osobno), znajdują się w dokumentacji dołączonej do blokady.

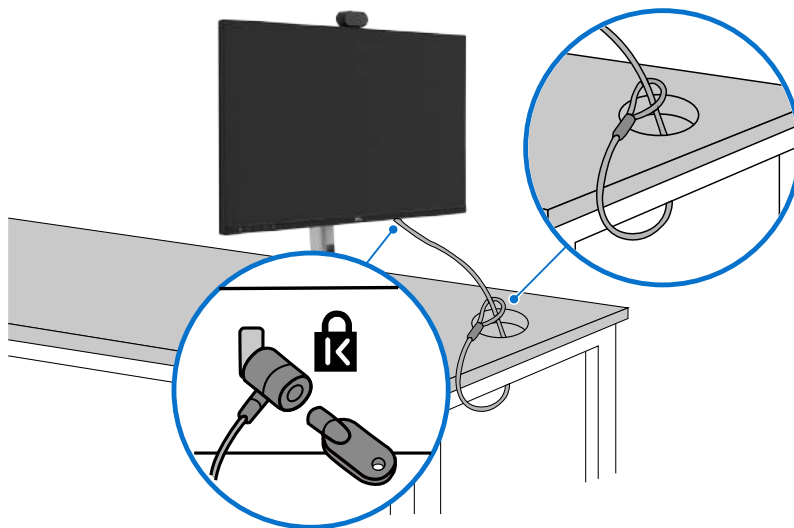

Rysunek 59. Zabezpieczanie monitora za pomocą blokady Kensington

UWAGA: Rysunek jest przeznaczony wyłącznie do celów ilustracyjnych. Wygląd blokady może się różnić.

Zdejmowanie stojaka monitora

PRZESTROGA: Aby zapobiec zadrapaniu ekranu LCD podczas zdejmowania stojaka, zadбай o położenie monitora na miękkiej powierzchni i obchodź się z nim ostrożnie.

UWAGA: Postępuj zgodnie z następującymi krokami, aby zdjąć stojak dostarczony z monitorem. Jeżeli demontujesz podstawę zakupioną z innego źródła, postępuj zgodnie z dostarczonymi razem z nią instrukcjami.

Aby zdjąć stojak:

1. Umieść monitor na miękkim materiale lub poduszce.
2. Naciśnij i przytrzymaj przycisk zwalniania podstawy.
3. Podnieś podstawę i odsuń ją od monitora.



Rysunek 60. Zdejmowanie stojaka monitora

Mocowanie VESA na ścianie (opcjonalnie)

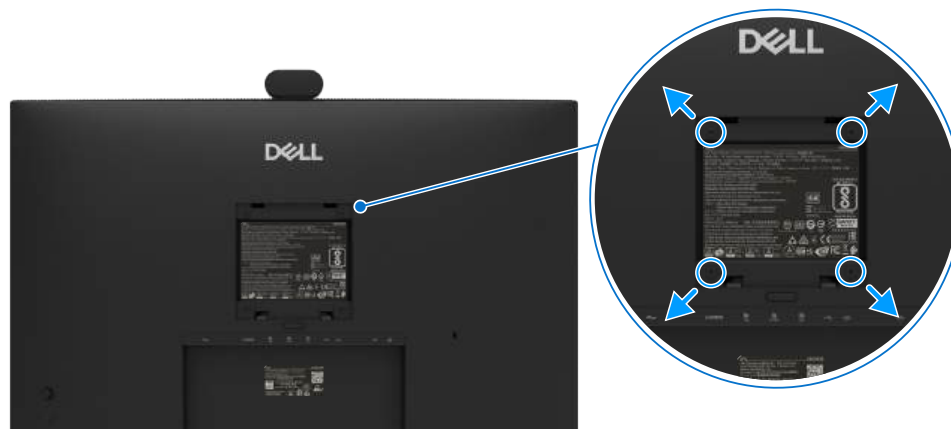

Rysunek 61. Montaż ścienny VESA

❗ **UWAGA:** użyj śrub M4 x 10 mm, aby połączyć monitor z zestawu do montażu na ścianie.

Zapoznaj się z instrukcjami dołączonymi do zestawu do montażu na ścianie zgodnego ze standardem VESA.

1. Połóż monitor na miękkiej tkaninie lub poduszce na stabilnym płaskim blacie.
2. Odłącz podstawę (zob. [Zdejmowanie stojaka monitora](#)).
3. Za pomocą wkrętaka krzyżakowego wykręć cztery śruby mocujące pokrywę z tworzywa sztucznego.
4. Przymocuj do monitora uchwyt montażowy z zestawu do montażu ściennego.
5. Zamontuj monitor na ścianie. Więcej informacji można znaleźć w dokumentacji dołączonej do zestawu do montażu ściennego.

❗ **UWAGA:** Do użytku wyłącznie z uchwytem do montażu ściennego zgodnymi ze specyfikacjami UL, CSA lub GS o minimalnej nośności 16,40 kg (36,16 funta) (P2426HEB) / 20,64 kg (45,50 funta) (P2726DEB) / 28,72 kg (63,32 funta) (P3426WEB).

Obsługa monitora

Włączanie zasilania monitora

Naciśnij przycisk zasilania, aby włączyć monitor.



Rysunek 62. Włączanie zasilania monitora

Używanie manipulatora





Rysunek 63. Używanie manipulatora

Do obsługi menu ekranowego służy manipulator znajdujący się na tylnym panelu monitora.

1. Naciśnij manipulator, aby otworzyć program uruchamiający menu ekranowe (OSD).
2. Przesuń manipulator **w górę**, **w dół**, **w lewo** lub **w prawo**, aby przełączać się między opcjami menu ekranowego (OSD).

Tabela 44. Funkcje manipulatora

Funkcja	Opis
	Naciśnij manipulator, aby otworzyć program uruchamiający menu ekranowe (OSD).
	Do nawigacji w prawo i w lewo.
	Do nawigacji w górę i w dół.

Używanie programu uruchamiającego menu

Naciśnij manipulator, aby otworzyć program uruchamiający menu ekranowe (OSD).

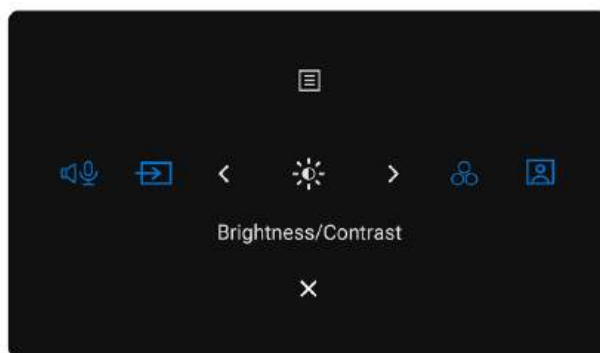







Rysunek 64. Program uruchamiający menu

- Przesuń manipulator **w górę**, aby otworzyć **menu główne**.
- Przesuń manipulator **w lewo** lub **w prawo**, aby wybrać żądane **klawisze skrótu**.
- Przesuń manipulator **w dół**, aby **wyjść**.

Szczegóły programu uruchamiającego menu

W poniższej tabeli opisano ikony programu uruchamiającego menu:

Tabela 45. Opis programu uruchamiającego menu

Ikona programu uruchamiającego menu	Opis
 Menu główne	Otwiera menu ekranowe (OSD). Zobacz Obsługa menu ekranowego (OSD) .
 Klawisz skrótu: Dźwięk włączony	Jeśli dźwięk jest wyłączony, nie będzie można go wybrać na komputerze.
 Klawisz skrótu: Źródło sygnału wejściowego	Ustawia źródło sygnału wejściowego .
 Klawisz skrótu: Jasność/kontrast	Bezpośredni dostęp do suwaków regulacji Jasności/kontrast .
 Klawisz skrótu: Wstępnie skonfigurowane tryby	Umożliwia wybór z listy Trybów ustawień wstępnych kolorów .
 Klawisz skrótu: Rozmycie tła kamery internetowej: Wył.	Użyj tego przycisku, aby wybrać z listy Rozmycie tła kamery internetowej: Wył.
 Zakończ	Wyjście z głównego menu ekranowego OSD.

Korzystanie z przycisków nawigacyjnych



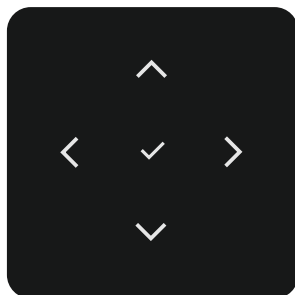

Gdy aktywne jest główne menu ekranowe, można konfigurować ustawienia przy użyciu manipulatora, korzystając z przycisków nawigacyjnych wyświetlanych poniżej menu OSD.

UWAGA: Aby wyjść z bieżącego elementu menu i ponownie wyświetlić poprzednie menu, należy odchylić manipulator w lewo i poczekać na zamknięcie bieżącego menu.









Rysunek 65. Przyciski nawigacyjne

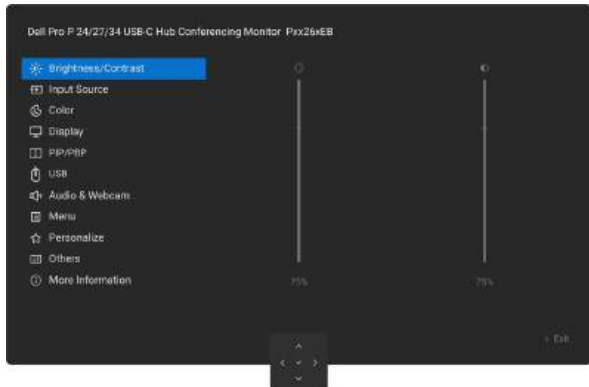

Tabela 46. Opis przycisków nawigacyjnych

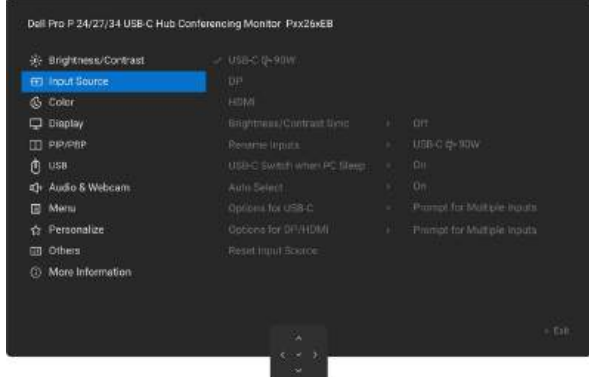
Ikony przycisków nawigacyjnych	Opis
  W górę W dół	Dostosuj elementy w menu ekranowym (OSD) za pomocą klawiszy nawigacyjnych w górę (zwiększanie) i w dół (zmniejszanie).
 W lewo	Przycisk nawigacyjny w lewo umożliwia powrót do poprzedniego menu.
 W prawo	Przycisk nawigacyjny w prawo służy do potwierdzenia wyboru.
 OK	Naciśnij manipulator, aby potwierdzić wybór.

Obsługa menu ekranowego (OSD)

Tabela 47. Opis menu ekranowego (OSD)

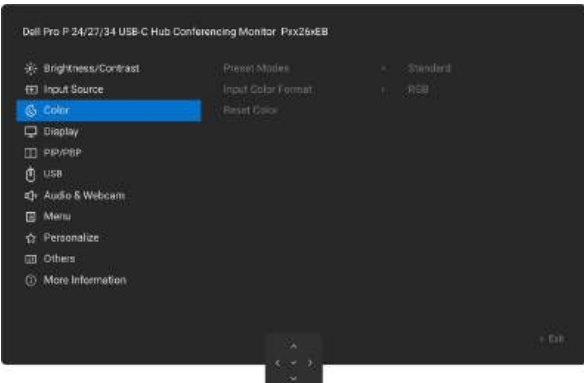
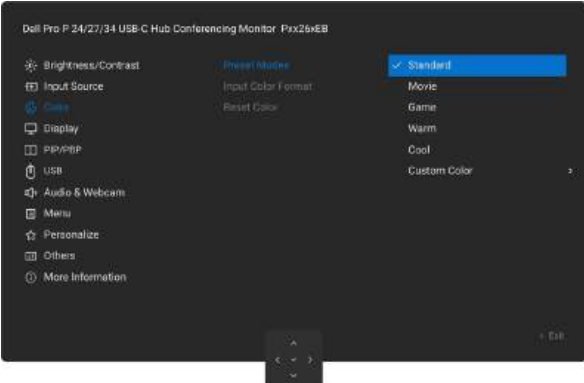

Ikona	Menu i podmenu	Opis
	Brightness/Contrast (Jasność/kontrast)	Umożliwia dostosowywanie jasności i kontrastu monitora.
		Umożliwia dostosowanie jasności podświetlenia (zakres: 0–100). Przycisk nawigacyjny w górę umożliwia zwiększenie jasności. Użyj klawisza nawigacyjnego w dół , aby zmniejszyć jasność.
	Contrast (Kontrast)	Najpierw wyreguluj jasność, a kontrast reguluj tylko wtedy, gdy nadal potrzebujesz go ustawić. Przycisk nawigacyjny w górę umożliwia zwiększenie kontrastu, a przycisk nawigacyjny w dół zmniejszenie kontrastu (Zakres: 0–100). Funkcja kontrast dostosowuje stopień różnicy między ciemnością a jasnością na ekranie monitora.
	Input Source (Źródło sygnału wejściowego)	Umożliwia wybór różnych wejść wideo podłączonych do monitora.
		Wybierz wejście USB-C  90 W , gdy używane jest złącze USB-C  90 W . Naciśnij manipulator, aby potwierdzić wybór.
	USB-C  90 W	Wybierz wejście DP , gdy używasz złącza DP (DisplayPort) . Naciśnij manipulator, aby potwierdzić wybór.
	DP	Wybierz wejście HDMI , gdy używasz złącza HDMI . Naciśnij manipulator, aby potwierdzić wybór.
	HDMI	Wybierz WŁ. , aby zastosować jednakowy poziom jasności i kontrastu dla wszystkich źródeł sygnału. Wybierz WYŁ. , aby ustawić niezależne wartości jasności i kontrastu dla każdego źródła.
	Brightness/Contrast Sync (Synchronizacja jasności/kontrast)	Pozwala na zmianę nazwy wejść .
	Rename Inputs (Zmień nazwy wejść)	Dotyczy komputerów, które zapewniają źródło wideo za pośrednictwem portu USB-C. Ustaw pożądane zachowanie monitora, gdy komputer przechodzi w tryb uśpienia. Wł.: Monitor przełącza się na inne dostępne źródło sygnału wideo. Wył.: Monitor przechodzi w tryb uśpienia.
	USB-C Switch when PC Sleep (Przełącznik USB-C Switch podczas uśpienia komputera)	Umożliwia skanowanie w poszukiwaniu dostępnych źródeł sygnału wejściowego. Naciśnij manipulator, aby potwierdzić wybór.
	Auto Select (Wybór automatyczny)	Umożliwia skanowanie w poszukiwaniu dostępnych źródeł sygnału wejściowego. Naciśnij manipulator, aby potwierdzić wybór.

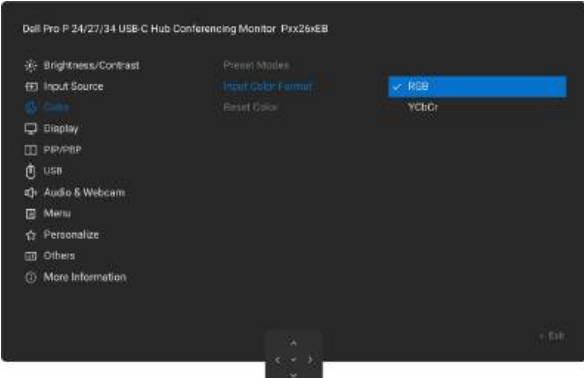
Ikona	Menu i podmenu	Opis
	Option for USB-C (Opcje USB-C)	Umożliwia ustawienie tej funkcji na: <ul style="list-style-type: none"> • Pytaj o wiele źródeł sygnału: Opcja powoduje wyświetlanie komunikatu Przełącz na wejście wideo USB-C umożliwiającego przełączenie na dane wejście. • Zawsze przełączaj: Monitor domyślnie zawsze przełącza się na sygnał wideo z USB-C, gdy przewód USB-C jest podłączony. • Wył.: Monitor nie przełącza się automatycznie na sygnał USB-C, jeśli dostępne jest inne źródło wejściowe.
	Option for DP/HDMI (Opcje DP/HDMI)	Umożliwia ustawienie tej funkcji na: <ul style="list-style-type: none"> • Pytaj o wiele źródeł sygnału: Opcja powoduje wyświetlanie komunikatu „Przełącz na wejście wideo DP/HDMI” umożliwiającego przełączenie na dane wejście. • Zawsze przełączaj: monitor domyślnie zawsze przełącza się na sygnał wideo z DP/HDMI, gdy przewód DP/HDMI jest podłączony. • Wył.: Monitor nie przełącza się automatycznie na sygnał DP/HDMI, jeśli dostępne jest inne źródło wejściowe.
	Reset Input Source (Zresetuj źródło wejściowe)	Umożliwia przywrócenie domyślnych ustawień fabrycznych wszystkich opcji w menu Źródło sygnału wejściowego . Naciśnij manipulator, aby potwierdzić wybór.
	Color (Kolor)	Dostosowanie trybu konfiguracji kolorów. 
	Preset Modes (Wstępnie skonfigurowane tryby)	Po wybraniu Trybów ustawień wstępnych możesz wybrać z listy Standard, Film, Gra, Ciepły, Chłodny lub Kolor niestandardowy .  <ul style="list-style-type: none"> • Standard: Domyślne ustawienie kolorów. Monitor wykorzystuje panel o niskiej emisji niebieskiego światła i posiada certyfikat TUV, który potwierdza ograniczenie emisji niebieskiego światła. Dzięki temu obraz podczas czytania treści na ekranie jest bardziej komfortowy i mniej męczący dla oczu. • Film: Idealny do oglądania filmów. • Gra: Idealny do większości zastosowań gamingowych. • Ciepłe: umożliwia przedstawianie kolorów w niższych temperaturach barwowych. Ekran wydaje się cieplejszy dzięki czerwonemu/żółtemu odcieniowi. • Chłodny: umożliwia przedstawianie kolorów w wyższych temperaturach barwowych. Ekran wydaje się miękko chłodniejszy odcień dzięki niebieskiemu zabarwieniu. • Kolor niestandardowy: Umożliwia ręczne dostosowanie ustawień barw. Naciśnij przyciski Manipulatora w lewo i w prawo, aby dostosować wartości czerwieni, zieleni i niebieskiego oraz utworzyć własny tryb ustawień wstępnych kolorów.

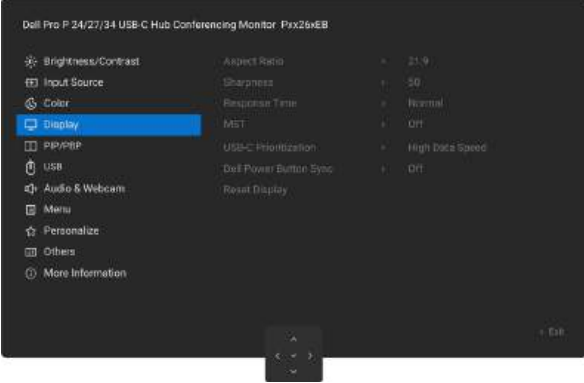
Ikona	Menu i podmenu	Opis
	Input Color Format (Wejściowy format kolorów)	<p>Umożliwia ustawienie trybu wejścia wideo:</p> <ul style="list-style-type: none"> • RGB: Wybierz tę opcję, jeżeli monitor jest podłączony do komputera lub odtwarzacza multimedialnego z wyjściem RGB. • YCbCr: Wybierz tę opcję, jeżeli odtwarzacz multimedialny jest wyposażony tylko w wyjście YCbCr. 
	Hue (Odcień)	<p>Przesuń manipulator w górę lub w dół, aby dostosować Odcień w zakresie od 0 do 100. <i>i</i> UWAGA: Regulacja odcienia jest dostępna tylko w trybach Film i Gra.</p>
	Saturation (Nasycenie)	<p>Przesuń manipulator w górę lub w dół, aby dostosować Nasycenie w zakresie od 0 do 100. <i>i</i> UWAGA: Regulacja nasycenia jest dostępna tylko w trybach Film i Gra.</p>
	Reset Color (Resetuj kolory)	<p>Resetowanie ustawień kolorów monitora i przywrócenie ustawień fabrycznych. Naciśnij manipulator, aby potwierdzić wybór.</p>

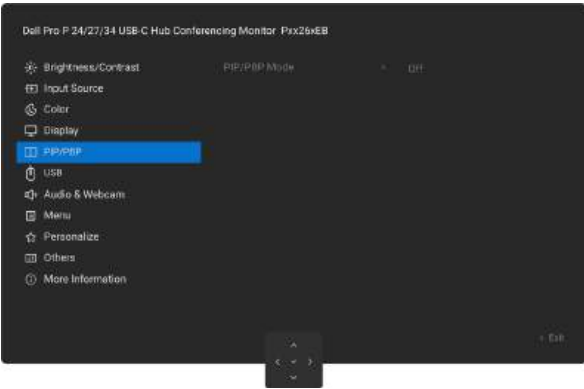
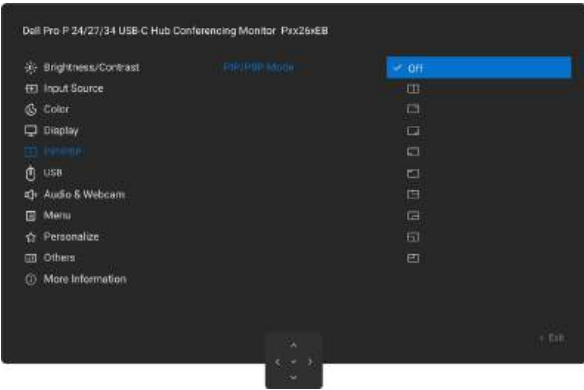

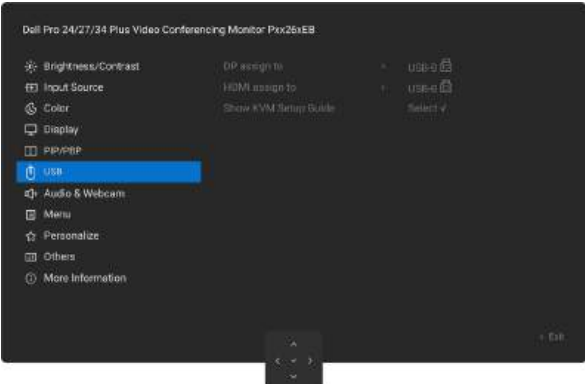

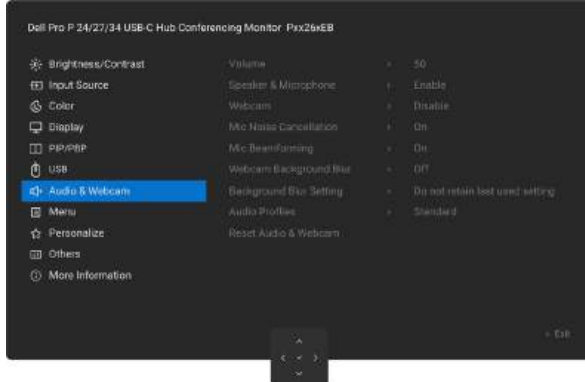
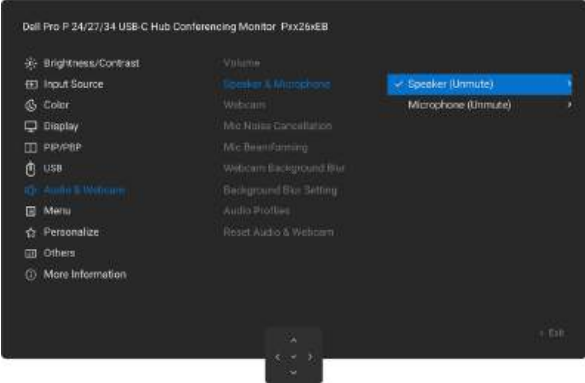
Ikona	Menu i podmenu	Opis
	Display (Wyświetlacz)	<p>Menu Wyświetlacz umożliwia dostosowywanie ustawień obrazu.</p> 
	Aspect Ratio (Współczynnik proporcji)	<p>P2426HEB/P2726DEB: Dostosowanie proporcji obrazu 16:9, 4:3 lub 5:4. P3426WEB: Dostosowanie proporcji obrazu 21:9, 16:9, 4:3, 5:4.</p>
	Sharpness (Ostrość)	<p>Regulacja ostrości obrazu (ostrzejszy lub bardziej miękki). Użyj przycisków nawigacyjnych w górę i w dół, aby dostosować ostrość w zakresie od 0 do 100.</p>
	Response Time (Czas reakcji)	<p>Pozwala ustawić opcję Czas reakcji na Normalny lub Szybki.</p>
	MST (Tylko P2426HEB/ P2726DEB)	<p>Funkcja Multi Stream Transport DP, ustawiona na Włączone aktywuje MST (wyjście DP), ustawienie Wyłączone dezaktywuje funkcję MST.</p> <p>UWAGA: Gdy przewód upstream DP/USB-C oraz przewód downstream DP są podłączone, monitor automatycznie ustawia MST=Wł. Ta czynność zostanie wykonana tylko raz po przywróceniu ustawień fabrycznych lub resetowaniu monitora. Zobacz Podłączanie monitora dla funkcji MST (Multi-Stream Transport) DisplayPort.</p>
	USB-C Prioritization (Priorytetyzacja USB-C)	<p>Wybór priorytetu przesyłania danych z wysoką rozdzielczością (Wysoka rozdzielczość) lub dużą szybkością (Duża szybkość przesyłania danych) podczas korzystania z portu USB-C (tryb alternatywny DP).</p>
	Dell Power Button Sync	<p>Umożliwia sterowanie stanem zasilania komputera z poziomu przycisku zasilania monitora. Umożliwia włączanie i wyłączanie funkcji Dell Power Button Sync.</p> <p>UWAGA: Funkcja ta jest obsługiwana wyłącznie na platformach Dell, które mają wbudowaną obsługę DPBS, i działa tylko przy połączeniu za pomocą interfejsu USB-C.</p>
	Reset Display (Resetowanie wyświetlacza)	<p>Umożliwia przywrócenie domyślnych ustawień fabrycznych wszystkich opcji w menu Wyświetlacz. Naciśnij manipulator, aby potwierdzić wybór.</p>

Ikona	Menu i podmenu	Opis																			
	PIP/PBP (tylko P3426WEB)	<p>Ta funkcja powoduje wyświetlenie okna z obrazem z innego źródła sygnału wejściowego.</p>  <table border="1" data-bbox="491 629 1134 837"> <thead> <tr> <th rowspan="2">Główne okno</th> <th colspan="3">Okno podrzędne</th> </tr> <tr> <th>USB-C</th> <th>DP</th> <th>HDMI</th> </tr> </thead> <tbody> <tr> <td>USB-C</td> <td></td> <td>✓</td> <td>✓</td> </tr> <tr> <td>DP</td> <td>✓</td> <td></td> <td>✓</td> </tr> <tr> <td>HDMI</td> <td>✓</td> <td>✓</td> <td></td> </tr> </tbody> </table> <p>UWAGA: Obrazy w trybie PBP będą wyświetlane na środku ekranu, a nie na pełnym ekranie.</p>	Główne okno	Okno podrzędne			USB-C	DP	HDMI	USB-C		✓	✓	DP	✓		✓	HDMI	✓	✓	
Główne okno	Okno podrzędne																				
	USB-C	DP	HDMI																		
USB-C		✓	✓																		
DP	✓		✓																		
HDMI	✓	✓																			
	PIP/PBP Mode (Tryb PIP/PBP)	<p>Umożliwia dostosowanie trybu PIP lub PBP (Picture-by-Picture). Funkcję tę można wyłączyć, wybierając opcję Wył.</p> 																			
	PIP/PBP (Sub) (PIP/PBP (podrzędny))	<p>Umożliwia wybór różnych sygnałów wideo, które mogą być podłączone do monitora, do wyświetlenia w oknie podrzędnym PIP/PBP. Naciśnij manipulator, aby potwierdzić wybór.</p> <p>UWAGA: ta funkcja jest dostępna tylko wtedy, gdy włączony jest Tryb PIP/PBP.</p>																			
	USB Switch (Przełącznik USB)	<p>Wybierz, aby przełączyć się między źródłami USB upstream w trybie PBP. Przesuń manipulator, aby przełączyć się między źródłami USB upstream w trybie PBP.</p> <p>UWAGA: ta funkcja jest dostępna tylko wtedy, gdy włączony jest Tryb PIP/PBP.</p>																			
	Video Swap (Przełączanie obrazu)	<p>Umożliwia przełączanie filmu między oknem głównym i oknem podrzędnym w trybie PBP. Przesuń manipulator, aby zamienić okno główne z oknem podrzędnym.</p> <p>UWAGA: ta funkcja jest dostępna tylko wtedy, gdy włączony jest Tryb PIP/PBP.</p>																			
	Audio	<p>Umożliwia ustawienie źródła dźwięku z okna głównego lub okna podrzędnego.</p> <p>UWAGA: Jeśli użytkownik korzysta z przewodu o przypisaniu pinów E, aby wyłączyć dźwięk, należy podłączyć przewód USB-B.</p> <p>UWAGA: ta funkcja jest dostępna tylko wtedy, gdy włączony jest Tryb PIP/PBP.</p>																			
	Contrast (Sub) (Kontrast (podrzędny))	<p>Umożliwia dostosowanie poziomu Kontrastu obrazu w trybie PBP. Przesuń manipulator, aby zwiększyć lub zmniejszyć kontrast.</p> <p>UWAGA: ta funkcja jest dostępna tylko wtedy, gdy włączony jest Tryb PIP/PBP.</p>																			

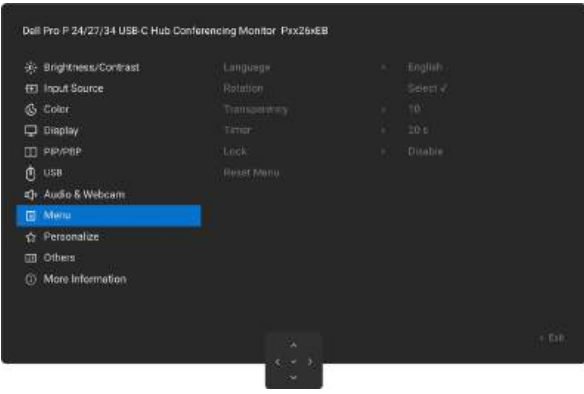
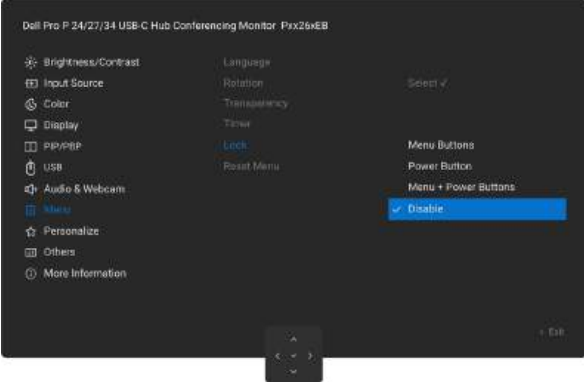
Ikona	Menu i podmenu	Opis
	USB	<p>Umożliwia przypisanie portu USB upstream do sygnałów wejściowych DP/HDMI, dzięki czemu porty USB downstream monitora (np. do podłączenia klawiatury i myszy) mogą być używane przez aktualnie wybrane źródło sygnału po podłączeniu komputera do jednego z portów USB upstream. Gdy używany jest tylko jeden port USB upstream, pozostaje on aktywny automatycznie.</p>  <p>UWAGA: Aby uniknąć utraty lub uszkodzenia danych, przed zmianą portu USB upstream upewnij się, że żadne urządzenie pamięci masowej USB nie jest aktualnie używane przez komputer podłączony do portu USB upstream monitora.</p>
	Show KVM Setup Guide (Przewodnik konfiguracji KVM)	<p>Wybierz tę opcję i postępuj zgodnie z instrukcjami, jeśli chcesz podłączyć kilka komputerów do monitora i korzystać z jednego zestawu klawiatury i myszy.</p>
	Audio & Webcam (Dźwięk i kamera internetowa)	<p>Menu Ustawienia audio umożliwia regulację ustawień dźwięku.</p> 
	Volume (Głośność)	<p>Pozwala zwiększyć poziom głośności głośnika. Przesuń manipulator w górę i w dół, aby dostosować głośność od „0” do „100”.</p>
	Speaker & Microphone (Głośnik i mikrofon)	<p>Umożliwia włączenie funkcji głośnika i mikrofonu. Przesuń manipulator, aby wybrać opcję „Wycisz” lub „Wyłącz wyciszenie” dla głośnika lub mikrofonu.</p>  <p>UWAGA: Wyłączenie opcji „Głośnik i mikrofon” spowoduje wyłączenie całego modułu audio. Głośność i profile audio będą wyszarzone.</p>

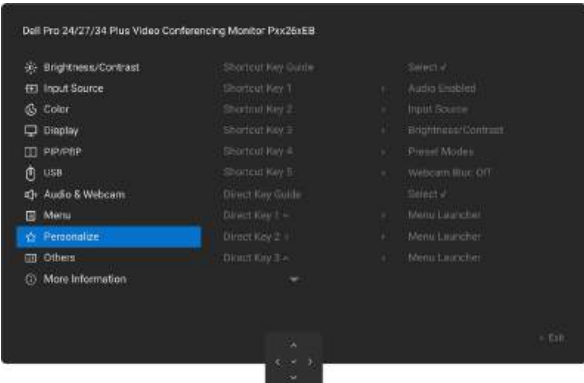
Ikona	Menu i podmenu	Opis
	Webcam (Kamera internetowa)	Włącz lub Wyłącz funkcję kamery internetowej i czujnika obecności. <i>i</i> UWAGA: Wyłączenie funkcji „Kamera internetowa i czujnik obecności” spowoduje wyłączenie całego modułu kamery internetowej; kamera i czujnik nie będą widoczne w systemie. Przesuń w lewo lub w prawo, aby zablokować i odblokować migawkę kamery.
	Mic Noise Cancellation (Redukcja szumów mikrofonu)	Przechwytuje głos użytkownika z przodu (0°) i redukuje hałas z boków (±50°).
	Mic Beamforming (Mikrofon z kształtowaniem wiązki)	<ul style="list-style-type: none"> • Gdy funkcja Mic Beamforming jest włączona, kąt odbioru mikrofonu wynosi +/-50°. • Gdy funkcja Mic Beamforming jest wyłączona, kąt odbioru mikrofonu wynosi +/-90°.
	Webcam Background Blur (Rozmycie tła kamery internetowej)	<p>Umożliwia ustawienie tej funkcji na:</p> <ul style="list-style-type: none"> • Wył., Wyłączenie rozmycia tła kamery internetowej. • Naturalne rozmycie, Wyraźny portret i rozmyte tło. • Rozmycie prywatności, Rozmyte tło.
	Background Blur Setting (Ustawienie rozmycia tła)	<p>Umożliwia ustawienie tej funkcji na:</p> <ul style="list-style-type: none"> • Nie zachowuj ostatnio używanego ustawienia, Nie zapisuj ostatniego ustawienia rozmycia tła użytkownika. • Zachowuj ostatnio używane ustawienie, Zapisz ostatnie ustawienie rozmycia tła użytkownika.
	Audio Profiles (Profile audio)	<p>Rozwiń, aby wyświetlić różne profile audio.</p> <ul style="list-style-type: none"> • Tryb głosowy, kładzie nacisk na głos, idealny do połączeń głosowych i wideo. • Tryb filmowy podkreśla głos i niskie częstotliwości dźwięku, zapewniając bardziej wciągające wrażenia podczas oglądania filmów. • Tryb gry, wzmacniający niskie i wysokie częstotliwości, zapewniający lepsze poczucie przestrzeni i orientacji w grach. • Tryb muzyki zapewnia płaski profil korektora, aby wiernie odwzorować muzykę.
	Reset Audio & Webcam (Resetowanie dźwięku i kamery internetowej)	Umożliwia przywrócenie domyślnych ustawień fabrycznych wszystkich opcji w menu Dźwięk i kamera internetowa .

Ikona	Menu i podmenu	Opis
	Menu	<p>Wybierz tę opcję, aby dostosować ustawienia menu ekranowego, takie jak języki menu ekranowego, czas wyświetlania menu na ekranie itp.</p> 
	Language (Język)	<p>Wybór jednego z ośmiu języków menu ekranowego wyświetlacza: angielski, hiszpański, francuski, niemiecki, brazylijski portugalski, rosyjski, uproszczony chiński lub japoński.</p>
	Rotation (Orientacja) (tylko P2426HEB/ P2726DEB)	<p>Obraca menu ekranowe o 0/90/270 stopni. Możesz nacisnąć Manipulator, aby za każdym razem obrócić.</p>
	Transparency (Przejrzystość)	<p>Opcja umożliwi zmianę przezroczystości menu poprzez przesunięcie manipulatora w górę lub w dół (Zakres: 0–100).</p>
	Timer (Czasomierz)	<p>Czas wyświetlania menu OSD: służy do ustawiania czasu aktywności menu OSD po naciśnięciu przycisku. Odchyl manipulator, aby zmienić ustawienie suwaka z dokładnością jednej sekundy w zakresie 5–60 sekund.</p>
	Lock (Blokada)	<p>Zablokowanie przycisków sterowania zapobiega nieautoryzowanemu dostępowi i przypadkowej aktywacji, zwłaszcza w konfiguracjach z wieloma monitorami.</p>  <ul style="list-style-type: none"> • Przyciski menu: Za pomocą menu ekranowego (OSD) można zablokować przyciski menu. • Przycisk zasilania: Za pomocą menu ekranowego (OSD) można zablokować przycisk zasilania. • Menu + przycisk zasilania: Za pomocą menu ekranowego (OSD) można zablokować wszystkie przyciski menu oraz przycisk zasilania. • Wyłączanie: Przesuń Manipulator w lewo i przytrzymaj przez 4 sekundy.
	Reset Menu (Resetowanie menu)	<p>Umożliwia przywrócenie domyślnych ustawień fabrycznych wszystkich opcji w menu Menu. Naciśnij manipulator, aby potwierdzić wybór.</p>

Ikona	Menu i podmenu	Opis
	Personalize (Personalizacja)	<p>Opcja umożliwia dostosowywanie ustawień menu ekranowego, takich jak ustawienia klawisza skrót, ustawienia przycisku Direct Key itd.</p> 
	Shortcut Keys Guide (Lista klawiszy skrót)	<p>Ta opcja pozwala na łatwe skonfigurowanie do pięciu klawiszy skrót. Umożliwia również konfigurowanie ustawień klawiszy skrót.</p>
	Shortcut Key 1 (Klawisz skrót 1)	
	Shortcut Key 2 (klawisz skrót 2)	
	Shortcut Key 3 (klawisz skrót 3)	<p>Umożliwia wybranie funkcji z podanej listy i przydzielenie jej do klawisza skrót. Naciśnij przycisk manipulatora, aby potwierdzić wybór.</p>
	Shortcut Key 4 (klawisz skrót 4)	
	Shortcut Key 5 (klawisz skrót 5)	
	Direct Key Guide (Lista przycisków funkcyjnych)	<p>Wybierz tę opcję i postępuj zgodnie z instrukcjami wyświetlanymi na ekranie, aby przypisać preferowane funkcje do czterech kierunków ruchu manipulatora.</p>
	Direct Key 1 (Przycisk Direct Key 1) ✓	
	Direct Key 2 (Przycisk Direct Key 2) >	<p>Umożliwia wybranie funkcji z podanej listy i przydzielenie jej do przycisku Direct Key. Naciśnij przycisk manipulatora, aby potwierdzić wybór.</p>
	Direct Key 3 (Przycisk Direct Key 3) ^	
	Direct Key 4 (Przycisk Direct Key 4) <	
	Power LED (wskaźnik LED zasilania)	<p>Konfigurowanie stanu wskaźnika zasilania w celu zmniejszenia zużycia energii.</p>
	USB-C Charging  90W (Ładowanie przez USB-C  90 W)	<p>Umożliwia włączenie lub wyłączenie funkcji Ładowanie przez USB-C  90 W, gdy monitor znajduje się w trybie wyłączonym.</p> <p>UWAGA: Po włączeniu tej funkcji możliwe będzie ładowanie laptopa lub urządzeń mobilnych za pomocą przewodu USB-C nawet wtedy, gdy monitor jest wyłączony.</p>
	Other USB Charging (Inne ładowanie USB)	<p>Pozwala na włączenie lub wyłączenie funkcji Inne ładowanie USB w trybie gotowości monitora.</p> <p>UWAGA: Po włączeniu tej funkcji możesz ładować telefon komórkowy za pomocą przewodu USB-A, nawet gdy monitor jest w trybie czuwania.</p>
	Fast Wakeup (Szybkie wybudzanie)	<p>Umożliwia skrócenie czasu wznawiania pracy z trybu uśpienia.</p>
	Reset Personalization (Resetowanie personalizacji)	<p>Umożliwia przywrócenie domyślnych ustawień fabrycznych wszystkich opcji w menu Personalizacja. Naciśnij manipulator, aby potwierdzić wybór.</p>

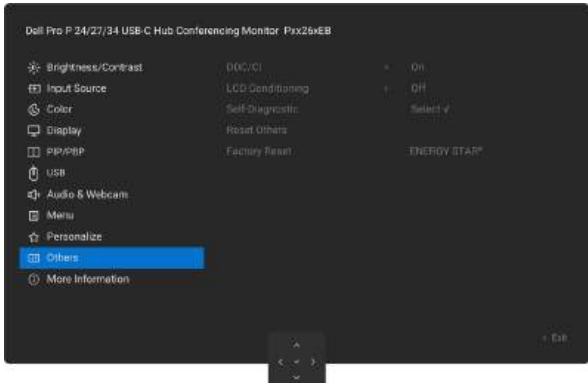
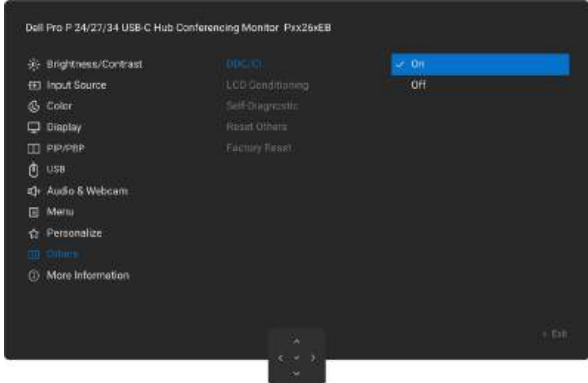
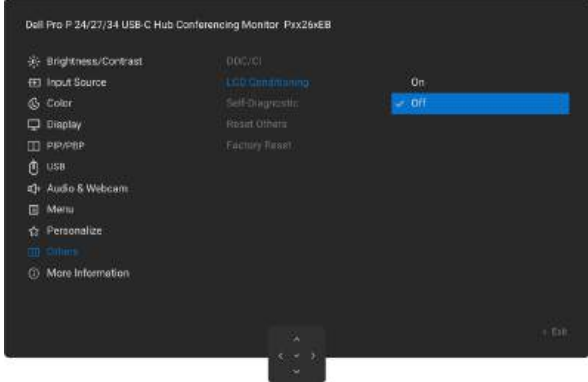
Ikona	Menu i podmenu	Opis
	Others (Inne)	<p>Wybierz tę opcję, aby dostosować ustawienia menu ekranowego OSD, takie jak DDC/CI, Kondycjonowanie LCD itd.</p> 
	DDC/CI	<p>Kanał danych wyświetlania / interfejs poleceń (DDC/CI) umożliwia dostosowanie parametrów monitora (jasność, balans kolorów itp.) za pomocą oprogramowania na komputerze. Funkcję tę można wyłączyć, wybierając opcję Wył. Włącz tę funkcję, aby zapewnić lepszą obsługę i optymalne funkcjonowanie monitora.</p> 
	LCD Conditioning (Kondycjonowanie LCD)	<p>Ułatwia usuwanie drobnych fragmentów obrazu zalegających na monitorze. Zależnie od stopnia zalegania obrazu wykonanie tego programu może być czasochłonne. Funkcję tę można włączyć, wybierając opcję Wł.</p> 
	Self-Diagnostic (Diagnostyka automatyczna)	<p>Wybierz tę opcję, aby uruchomić wbudowane narzędzie diagnostyczne (zob. Wbudowane narzędzie diagnostyczne).</p>
	Reset Others (Resetuj inne)	<p>Umożliwia przywrócenie domyślnych ustawień fabrycznych wszystkich opcji w menu Inne. Naciśnij manipulator, aby potwierdzić wybór.</p>
	Factory Reset (Reset fabryczny)	<p>Przywraca domyślne ustawienia fabryczne wszystkich ustawionych wartości. Te ustawienia są też używane do testów ENERGY STAR.</p>

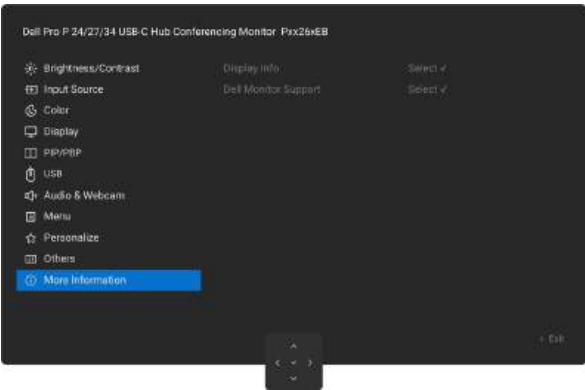
Ikona	Menu i podmenu	Opis
	More Information (Więcej informacji)	Wybierz tę opcję, aby skorzystać z funkcji Informacje o wyświetlaczu i Obsługa monitora Dell. 
	Display Info (Informacje o wyświetlaczu)	Umożliwia wyświetlanie bieżących ustawień monitora. Naciśnij manipulator, aby potwierdzić wybór.
	Dell Monitor Support (Pomoc techniczna Dell)	Użyj smartfona, aby zeskanować kod QR i uzyskać dostęp do ogólnych materiałów pomocy dotyczących tego monitora.



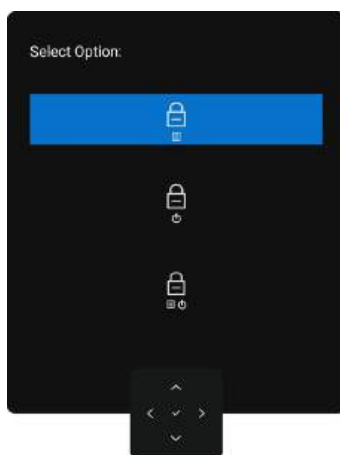

Blokowanie przycisków sterowania

Można zablokować przyciski sterujące na panelu przednim, aby zapobiec dostępowi do menu ekranowego i przycisku zasilania.

1. Odchyl manipulator w górę, w dół, w lewo lub w prawo i przytrzymaj go przez około cztery sekundy do chwili, gdy zostanie wyświetlone menu podręczne.



Rysunek 66. Komunikat o blokowaniu przycisków sterowania

2. Przesuń manipulator, aby wybrać jedną z poniższych opcji:
 -  : ustawienia menu ekranowego są zablokowane i niedostępne.
 -  : Przycisk zasilania jest zablokowany.
 -  : Ustawienia menu ekranowego są niedostępne, a przycisk zasilania jest zablokowany.
3. Naciśnij manipulator, aby potwierdzić konfigurację.
Aby odblokować przyciski, przesuń manipulator do przodu / do tyłu / w lewo / w prawo i przytrzymaj go przez około cztery sekundy, aż pojawi się menu, a następnie wybierz pozycję  w celu odblokowania i zamknięcia menu.

Konfiguracja początkowa

Po wybraniu pozycji menu ekranowego **Reset fabryczny** w zakładce Inne funkcje, pojawi się następujący komunikat:



Rysunek 67. Ostrzeżenie dotyczące resetu fabrycznego

Jeżeli wybierzesz opcję **Tak**, aby przywrócić ustawienia domyślne, wyświetli się następujący komunikat:

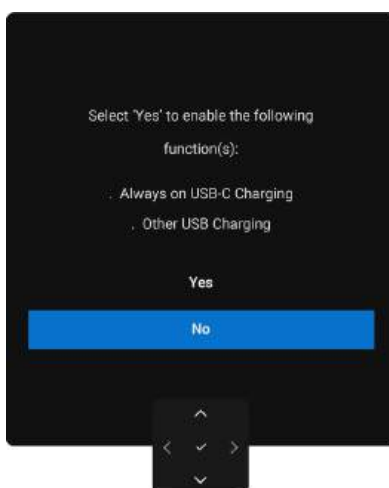

Rysunek 68. Reset do ustawień domyślnych

Komunikaty ostrzegawcze OSD

Gdy monitor nie obsługuje określonego trybu rozdzielczości, może zostać wyświetlony następujący komunikat:

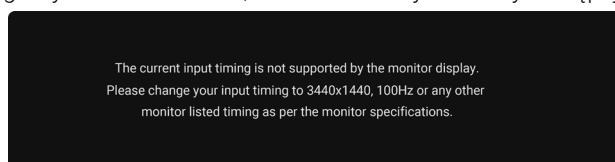

Rysunek 69. To urządzenie nie obsługuje określonego trybu rozdzielczości

Oznacza to, że monitor nie może zsynchronizować się z sygnałem odbieranym z komputera. Więcej informacji o zakresach częstotliwości w poziomie i pionie adresowalnych przez ten monitor można znaleźć w rozdziale [Dane techniczne monitora](#).

UWAGA: Zalecany tryb to **1920 x 1080 (P2426HEB) / 2560 x 1440 (P2726DEB) / 3440 x 1440 (P3426WEB)**.

Przed wyłączeniem funkcji DDC/CI można zobaczyć następujący komunikat:

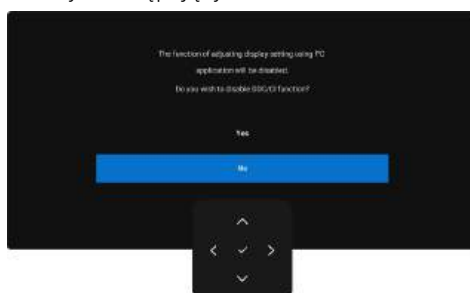

Rysunek 70. Ostrzeżenie dotyczące funkcji DDC/CI

Gdy monitor jest przełączany do **Trybu gotowości**, pojawia się poniższy komunikat:

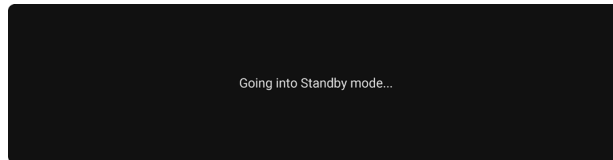

Rysunek 71. Ostrzeżenie dotyczące trybu gotowości

Aktywuj komputer i wyłącz tryb uśpienia monitora, aby uzyskać dostęp do [Obsługa menu ekranowego \(OSD\)](#).

Naciśnięcie dowolnego przycisku innego niż przycisk zasilania spowoduje wyświetlenie następującego komunikatu w zależności od wybranego wejścia:

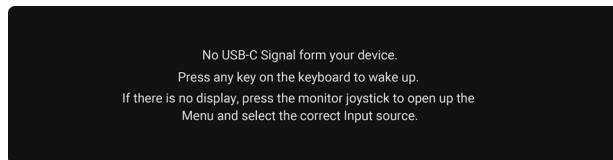

Rysunek 72. Ostrzeżenie o wznowieniu pracy monitora

Komunikat zostaje wyświetlony, gdy przewód obsługujący tryb alternatywny DP jest podłączony do monitora w następujących sytuacjach:

- Gdy w ustawieniu Automatyczny wybór dla **USB-C** jest ustawiona opcja **Pytaj o wiele źródeł sygnału**.
- Gdy przewód **USB-C** jest podłączony do monitora.



Rysunek 73. Ostrzeżenie automatycznego wyboru USB-C

Jeśli monitor jest podłączony do co najmniej dwóch portów, wybranie w menu źródła sygnału wejściowego opcji **Auto** spowoduje przełączenie się monitora na kolejny port z sygnałem.



Rysunek 74. Menu ekranowe – automatyczny wybór dla USB-C

Wybierz pozycję menu ekranowego (OSD) **Włączone w trybie gotowości** w funkcji **Personalizuj**, a pojawi się następujący komunikat:

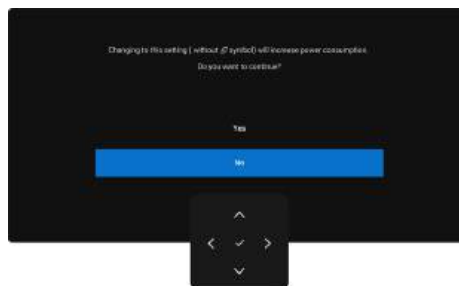

Rysunek 75. Ostrzeżenie dotyczące wyłączenia w trybie gotowości

W przypadku ustawienia **jasności** powyżej domyślnego poziomu o ponad 75%, pojawia się poniższy komunikat:



Rysunek 76. Ostrzeżenie dotyczące zasilania

- Po wybraniu opcji **Tak**, komunikat o zwiększonym zużyciu energii wyświetlany jest tylko raz.
- Gdy wybierzesz opcję **Nie**, ostrzeżenie o zwiększonym zużyciu energii pojawi się ponownie.
- Komunikat ostrzeżenia o zwiększonym zużyciu energii pojawia się ponownie dopiero po wykonaniu **resetu fabrycznego** z poziomu menu ekranowego (OSD).

Jeżeli wybrano wejście DP, HDMI lub USB-C, a odpowiedni przewód nie jest podłączony, pojawi się okno dialogowe.

UWAGA: Ten komunikat jest zależny od wybranego sygnału wejściowego.

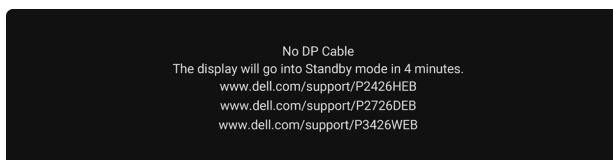

Rysunek 77. Ostrzeżenie o odłączeniu przewodu DP

lub

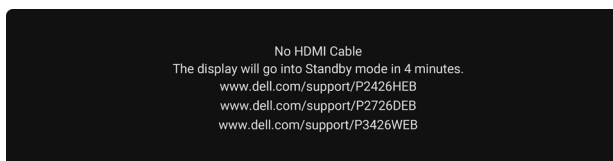

Rysunek 78. Ostrzeżenie dotyczące odłączenia przewodu HDMI

lub

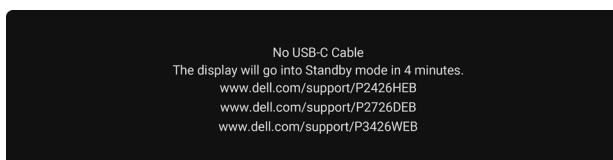

Rysunek 79. Ostrzeżenie dotyczące odłączenia przewodu USB-C

Gdy przewód upstream USB nie jest podłączony, po naciśnięciu przycisku Teams / przełącznika widełkowego / wyciszenia pojawi się następujący komunikat:

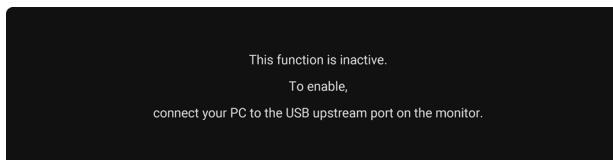

Rysunek 80. Ostrzeżenie dotyczące włączenia przycisku Teams / przełącznika widełkowego / wyciszenia

UWAGA: Aby przyciski Teams / przełącznika widełkowego / zmniejszania/zwiększania głośności / wyciszenia działały, należy podłączyć przewód USB upstream (USB-A do USB-C lub USB-C do USB-C) z komputera do monitora.

Zobacz [Rozwiązywanie problemów](#), by uzyskać więcej informacji.

Ustawienie maksymalnej rozdzielczości

UWAGA: Opisane kroki mogą się nieco różnić w zależności od wersji systemu Windows posiadanej przez użytkownika.

Aby ustawić maksymalną rozdzielczość monitora:

W systemie Windows 10 i Windows 11:

1. Kliknij na pulpicie prawym przyciskiem myszy , a następnie kliknij **ustawienia wyświetlania**.
2. Jeśli do komputera jest podłączony więcej niż jeden monitor, wybierz opcję **P2426HEB/P2726DEB/P3426WEB**.
3. Kliknij listę rozwijaną **Rozdzielczość wyświetlacza** i wybierz **1920 x 1080 (P2426HEB) / 2560 x 1440 (P2726DEB) / 3440 x 1440 (P3426WEB)**.
4. Kliknij **Zachowaj zmiany**.

Jeśli nie widzisz opcji **1920 x 1080 (P2426HEB) / 2560 x 1440 (P2726DEB) / 3440 x 1440 (P3426WEB)**, musisz zaktualizować sterownik graficzny do najnowszej wersji. W zależności od posiadanego komputera, zrób następująco:

Jeśli masz komputer stacjonarny lub laptop Dell:

- Wyświetl [witrynę internetową pomocy technicznej firmy Dell](#), wprowadź kod serwisowy Service Tag i pobierz najnowszy sterownik karty graficznej.

Jeśli używasz komputera innej marki niż Dell (stacjonarnego lub laptopa):

- Wejdź na witrynę pomocy technicznej dla komputera innego niż Dell i pobierz najnowszy sterownik karty graficznej.
- Wejdź na witrynę pomocy technicznej dla karty graficznej i pobierz najnowszy sterownik karty graficznej.

Konfiguracja Windows Hello

W systemie Windows® 10 / Windows® 11:

Kliknij menu Start systemu Windows, a następnie **Ustawienia**.

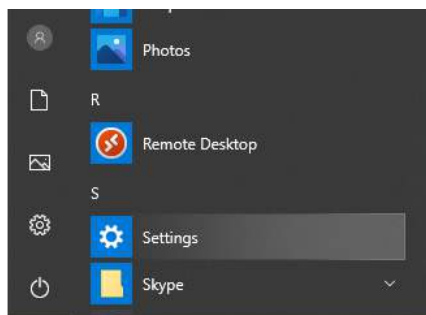

Rysunek 81. Kliknij Ustawienia.

Kliknij **Konta**.



Rysunek 82. Kliknij Konta.

Kliknij **Opcje logowania**. Musisz ustawić kod PIN przed rejestracją w Windows Hello.



Rysunek 83. Kliknij Opcje logowania.

Kliknij **Dodaj** w sekcji **PIN**, aby przejść do opcji **Ustaw PIN**. Wprowadź nowy kod PIN i potwierdź go, a następnie kliknij **OK**.

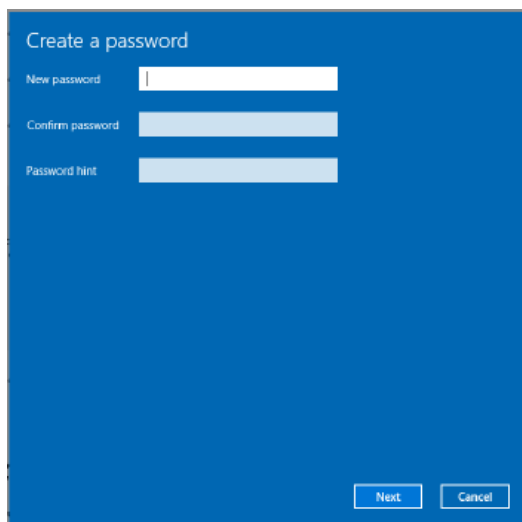

Rysunek 84. Ustaw PIN.

Po wykonaniu tej czynności opcje konfiguracji Windows Hello zostaną odblokowane. Kliknij **Skonfiguruj** w sekcji **Windows Hello**, przejdź do **konfiguracji Windows Hello**.

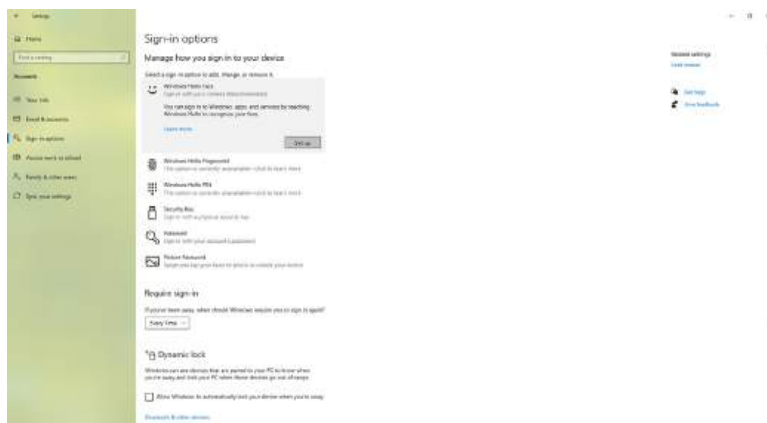

Rysunek 85. Ustawienia konfiguracji Windows Hello

Wyświetlany jest następujący komunikat, kliknij **Rozpocznij**.



Rysunek 86. Kliknij Rozpocznij

Patrz bezpośrednio na ekran i ustaw się tak, aby Twoja twarz znajdowała się w centrum ramki wyświetlanej na ekranie. Następnie kamera internetowa zarejestruje Twoją twarz.



Rysunek 87. Ciągłe patrz bezpośrednio na ekran.

Gdy wyświetli się następujący komunikat, kliknij **Zamknij**, aby wyjść z **konfiguracji Windows Hello**.

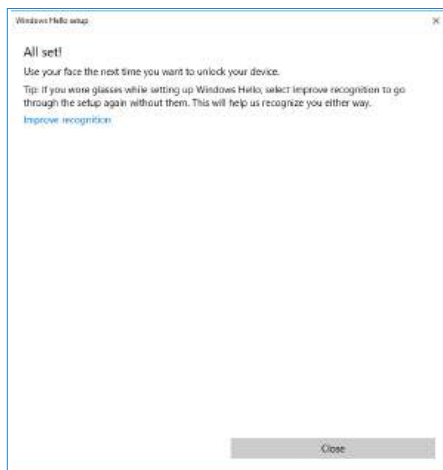

Rysunek 88. Kliknij Zamknij, aby wyjść z konfiguracji Windows Hello.

Po skonfigurowaniu uzyskasz inną opcję poprawy rozpoznawania. Kliknij **Popraw rozpoznawanie**, jeśli to konieczne.

Konfiguracja kamery internetowej monitora jako ustawienia domyślnego w systemie operacyjnym

Podczas korzystania z notebooka z wbudowaną kamerą internetową do podłączenia tego monitora w interfejsie menedżera urządzeń można znaleźć zarówno wbudowaną kamerę internetową notebooka, jak i kamerę internetową monitora. Zazwyczaj są one w stanie włączonym, a domyślne ustawienie korzysta z wbudowanej kamery internetowej w notebooku.

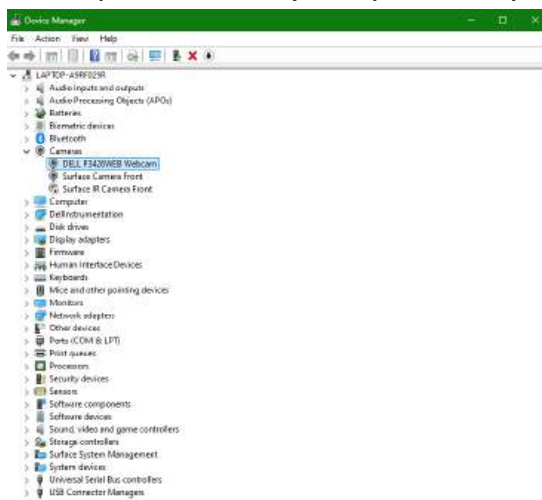

Rysunek 89. Interfejs menedżera urządzeń.

Jeśli chcesz ustawić kamerę internetową monitora jako ustawienie domyślne, musisz wyłączyć wbudowaną kamerę internetową notebooka. Aby zidentyfikować wbudowaną w notebooku kamerę internetową i ją wyłączyć, postępuj zgodnie z poniższymi instrukcjami: Kliknij prawym przyciskiem myszy **Kamera internetowa Dell P2426HEB / Kamera internetowa Dell P2726DEB / Kamera internetowa Dell P3426WEB**, a następnie kliknij **Właściwości**, aby otworzyć właściwości kamery internetowej Dell P2426HEB / Dell P2726DEB / Dell P3426WEB.

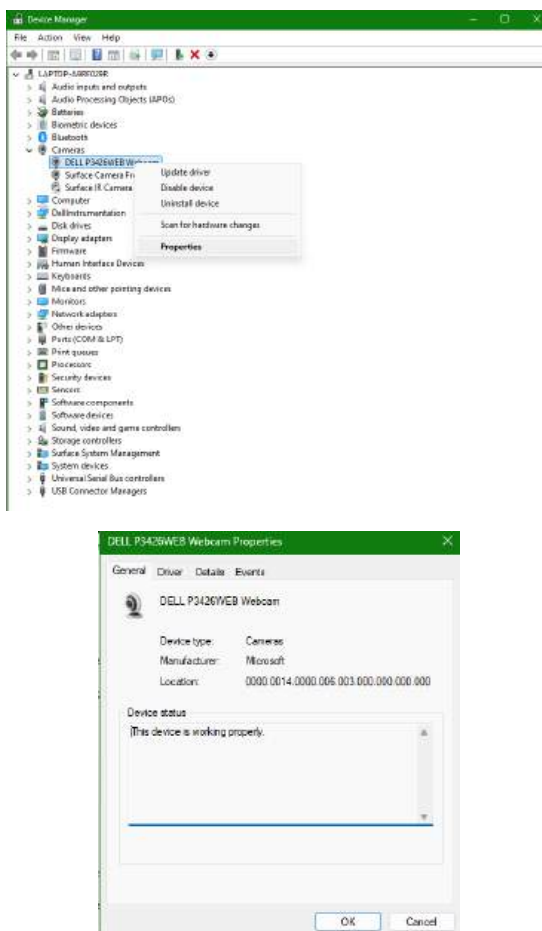

Rysunek 90. Kliknij prawym przyciskiem myszy właściwości kamery internetowej monitora.

Kliknij **Szczegóły > Właściwości** i wybierz **Identyfikatory sprzętu**.

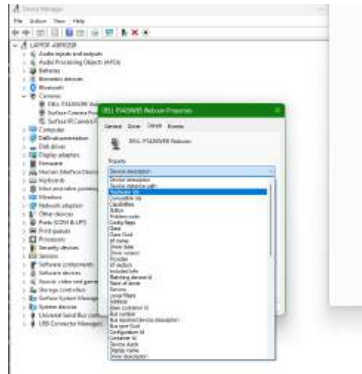

Rysunek 91. Kliknij **Szczegóły > Właściwości** i wybierz **Identyfikatory sprzętu**.

Wartość **pokaże** szczegółowe identyfikatory sprzętowe tej **kamery internetowej DELL P2426HEB / DELL P2726DEB / DELL P3426WEB**. Identyfikatory sprzętowe wbudowanej kamery internetowej notebooka oraz kamery internetowej monitora są różne. W przypadku modeli P2426HEB/P2726DEB/P3426WEB identyfikatory sprzętowe kamery internetowej monitora będą wyświetlane jak poniżej:

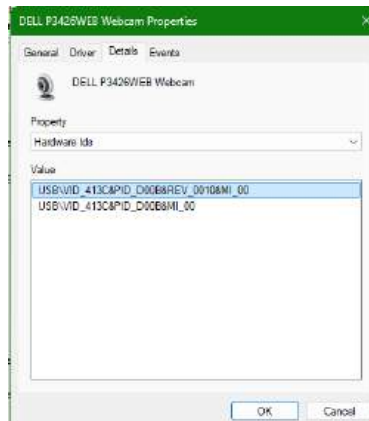

Rysunek 92. Identyfikatory sprzętowe kamery internetowej notebooka.

Kliknij prawym przyciskiem myszy kamerę internetową **Komputer lub notebook** o różnych identyfikatorach sprzętowych, a następnie kliknij **Wyłącz**.

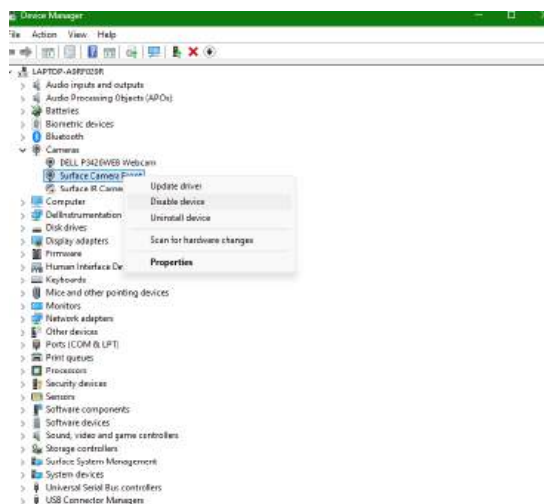

Rysunek 93. Wyłącz kamerę internetową na swoim komputerze lub notebooku.

Wyświetlany jest następujący komunikat:

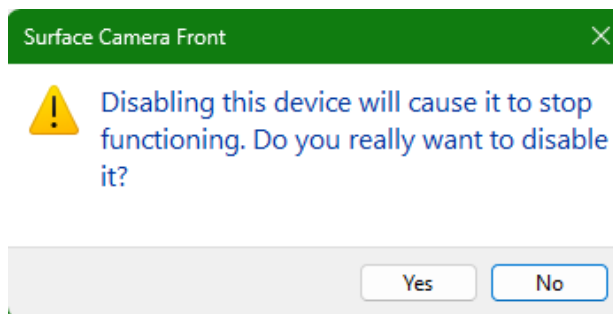

Rysunek 94. Ostrzeżenie dotyczące wyłączenia urządzenia

Kliknij Tak. Kamera internetowa notebooka jest teraz wyłączona, a jako ustawienie domyślne będzie używana kamera internetowa monitora. Uruchom ponownie notebook.

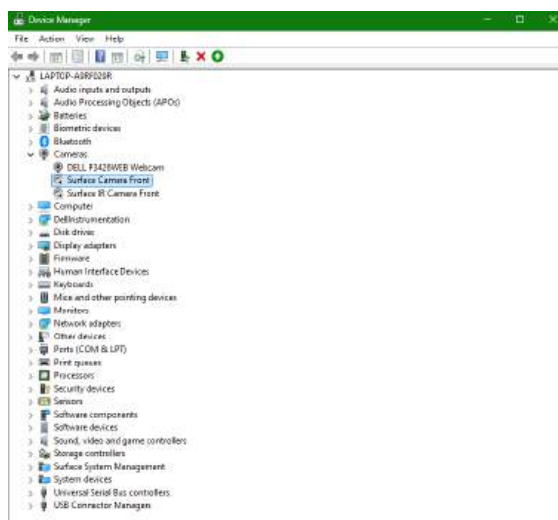

Rysunek 95. Kamera internetowa notebooka zostanie ustawiona jako domyślna.

Konfiguracja głośnika monitora jako ustawienia domyślnego w systemie operacyjnym

W przypadku podłączenia do komputera wielu głośników jeśli chcesz ustawić głośnik monitora jako ustawienie domyślne, postępuj zgodnie z poniższymi instrukcjami:

Kliknij prawym przyciskiem myszy **Głośność** w obszarze powiadomień paska zadań systemu Windows.



Rysunek 96. Kliknij prawym przyciskiem myszy ikonę **Głośność**.

Kliknij **Urządzenia do odtwarzania**, aby przejść do interfejsu ustawień **Dźwięk**.

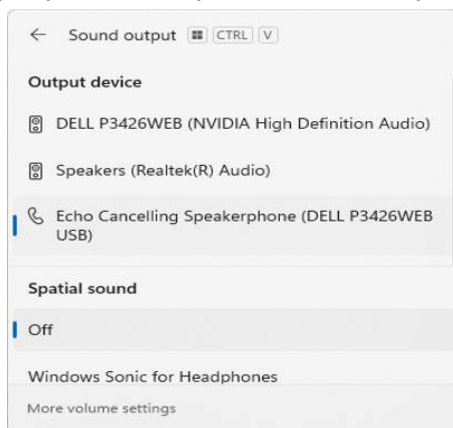

Rysunek 97. Kliknij **Urządzenia do odtwarzania**.

Jeżeli z monitora do komputera podłączony jest tylko przewód HDMI lub DP, w interfejsie ustawień **Dźwięk** pojawi się tylko jeden głośnik o nazwie **DELL P2426HEB/P2726DEB/P3426WEB**.

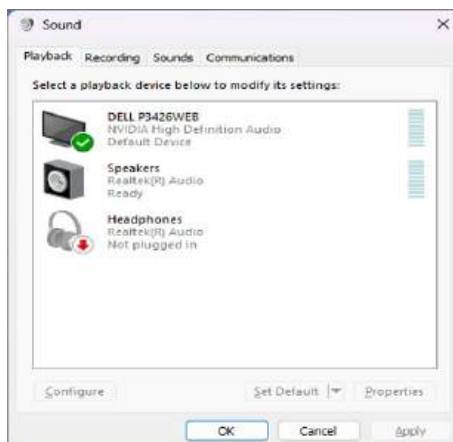

Rysunek 98. Interfejs ustawień dźwięku.

Kliknij **DELL P2426HEB/P2726DEB/P3426WEB**, a następnie kliknij **Ustaw jako domyślne**, aby głośnik monitora był używany jako ustawienie domyślne.

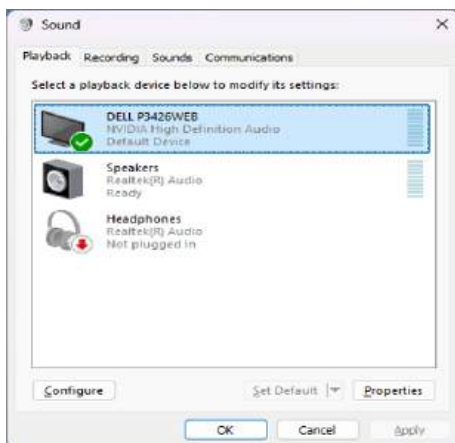

Rysunek 99. Ustaw głośnik monitora jako domyślny.

Kliknij **OK**, aby wyjść z ustawienia **Dźwięk**.

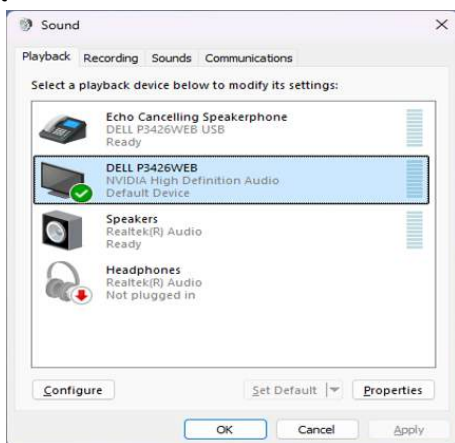

Rysunek 100. Kliknij **OK**, aby wyjść z ustawienia **Dźwięk**.

Jeżeli z monitora do komputera podłączony jest przewód USB i przewód HDMI lub DP, dwie ścieżki audio o nazwie **DELL P2426HEB/P2726DEB/P3426WEB** i **głośnomówiącego z funkcją eliminacji echa (P2426HEB/P2726DEB/P3426WEB)** z monitora wyświetlą się w interfejsie ustawień **Dźwięk**. Monitor **P2426HEB/P2726DEB/P3426WEB** pokaże opcje dla dwóch ścieżek audio obsługiwanych w monitorze.

- Ścieżka audio **głośnika z funkcją redukcji echa** to kanał, przez który strumień dźwięku przesyłany jest przez USB. Nastąpi to przez przewód USB-C do C lub USB-A do B. Ponieważ sygnał mikrofonu jest przesyłany z tyłu monitora do komputera przez USB, ten wybór jest wymagany dla aplikacji konferencyjnych VoIP/UC. Nagrywanie i odtwarzanie dźwięku będzie działać po wybraniu tej opcji.
- **Ścieżka DELL P2426HEB/P2726DEB/P3426WEB** to kanał, przez który strumień dźwięku przesyłany jest przez tryb alternatywny HDMI/DP. W przypadku tego wyboru mikrofon nie będzie obsługiwany. Ten wybór jest odpowiedni wyłącznie do odtwarzania dźwięku.

Wydajność odtwarzania dźwięku jest taka sama na każdej ze ścieżek audio. W przypadku zastosowań konferencyjnych UC firma Dell Technologies zaleca wybranie domyślnej ścieżki audio głośnika z funkcją redukcji echa.

UWAGA: Gdy wybierzesz ścieżkę audio DELL P2426HEB/P2726DEB/P3426WEB, upewnij się, że głośność głośnika z funkcją redukcji echa jest ustawiona na średnią lub wysoką, w przeciwnym razie maksymalna głośność Dell P2426HEB/P2726DEB/P3426WEB może być niska, ponieważ jest ograniczona przez głośność głośnika z funkcją redukcji echa. Na przykład, gdy głośność głośnika z funkcją redukcji echa wynosi 50%, a głośność Dell P2426HEB/P2726DEB/P3426WEB jest ustawiona na 100%, poziom dźwięku może być taki sam jak w pierwszym przypadku.

Zastosowanie głośnika i mikrofonu monitora

Wybór ścieżki audio	Obsługiwane sytuacje	
	Uczestnictwo w wideokonferencji i mówienie do mikrofonu monitora	Słuchanie dźwięku/ muzyki/wideo
Głośnik z funkcją redukcji echa	✓	✓
DELL P2426HEB/P2726DEB/P3426WEB		✓

Ścieżka audio **głośnika z funkcją redukcji echa** przez USB jest przydatna, gdy użytkownik chce mówić do mikrofonu monitora.

Ścieżka audio głośnika z funkcją redukcji echa pomaga wyeliminować lub zmniejszyć występowanie echa podczas połączenia konferencyjnego. Echo oznacza niezamierzone odbicie głosu użytkownika z powrotem do niego, które może powodować rozpraszające i nieprzyjemne hałasy. Możesz także nagrać swój głos, korzystając z mikrofonu w monitorze. Ścieżka audio **głośnomówiącego z funkcją eliminacji echa** jest idealna do wideokonferencji w aplikacjach Microsoft Teams lub Zoom.

Dźwięk **Dell P2426HEB/P2726DEB/P3426WEB** ze ścieżką I2S jest odpowiedni, gdy użytkownik chce jedynie słuchać odtwarzanego dźwięku/muzyki/wideo i nie ma potrzeby mówienia ani nagrywania głosu.

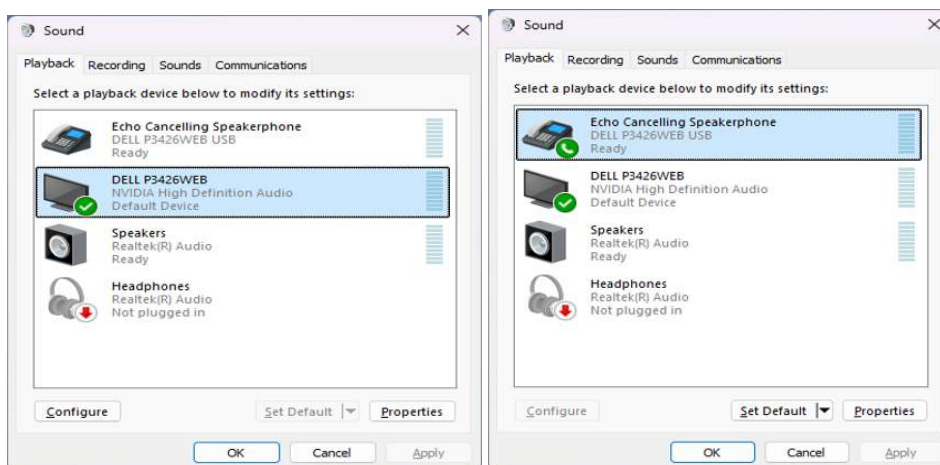

Rysunek 101. Zastosowanie głośnika i mikrofonu monitora

Rozwiązywanie problemów

⚠ OSTRZEŻENIE: Przed rozpoczęciem czynności opisanych w tym rozdziale, zobacz [Zalecenia dotyczące bezpieczeństwa](#).

Test automatyczny

Korzystając z funkcji testu automatycznego, można sprawdzić, czy monitor funkcjonuje prawidłowo. Jeżeli monitor i komputer są prawidłowo podłączone, ale ekran monitora pozostaje czarny, wykonaj test automatyczny monitora zgodnie z następującą procedurą:

1. Wyłącz komputer i monitor.
2. Odłącz przewód wideo od złącza na tylnym panelu komputera. Aby zapewnić prawidłowe wykonanie testu automatycznego, odłącz wszystkie przewody sygnału cyfrowego i analogowego od złączy na tylnym panelu komputera.
3. Włącz monitor.

Jeżeli monitor funkcjonuje prawidłowo, ale nie może wykryć sygnału wideo, na ekranie pojawia się komunikat (na czarnym tle). Podczas testu automatycznego wskaźnik zasilania pozostaje biały. Ponadto, zależnie od wybranego wejścia, jeden z poniższych komunikatów będzie przewijany na ekranie.

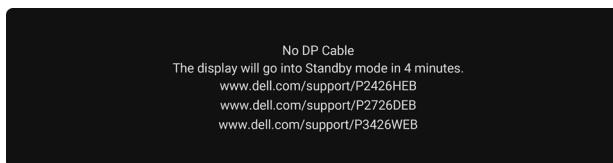

Rysunek 102. Ostrzeżenie o odłączeniu przewodu DP

4. Ten komunikat pojawia się też wówczas, gdy monitor funkcjonuje prawidłowo, ale przewód wideo jest odłączony lub uszkodzony.
5. Wyłącz monitor i ponownie podłącz przewód wideo, a następnie włącz zarówno komputer, jak i monitor.

Jeżeli po wykonaniu powyższych kroków ekran monitora pozostaje pusty, oznacza to, że monitor funkcjonuje prawidłowo. Sprawdź kontroler wideo i komputer.

Wbudowane narzędzie diagnostyczne

Narzędzie diagnostyczne wbudowane w monitor ułatwia ustalenie, czy przyczyną nieprawidłowego funkcjonowania ekranu jest usterka monitora czy komputera i karty wideo.

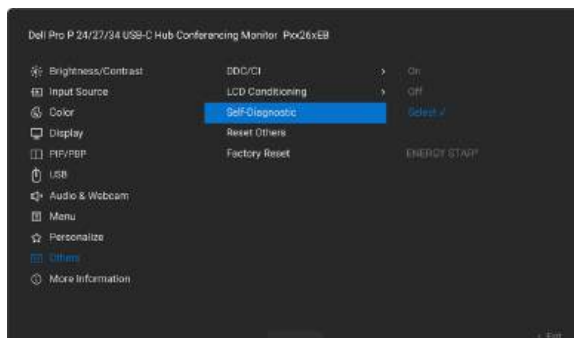

Rysunek 103. Wbudowane narzędzie diagnostyczne

Aby uruchomić wbudowane narzędzie diagnostyczne:

1. Upewnij się, że ekran jest czysty (brak kurzu na powierzchni ekranu).
2. Wybierz elementy menu ekranowego (OSD) w sekcji **Diagnostyka automatyczna** w funkcji **Inne**.
3. Naciśnij przycisk manipulatora, aby rozpocząć diagnostykę. Zostanie wyświetlony szary ekran.
4. Sprawdź, czy widoczne są defekty lub usterki ekranu.
5. Ponownie przełącz manipulator, aby wyświetlić czerwony ekran.
6. Sprawdź, czy widoczne są defekty lub usterki ekranu.
7. Powtarzaj kroki 5 i 6 do chwili, gdy na ekranie zostaną wyświetlone kolory zielony, niebieski, czarny i biały. Zanotuj wszelkie usterki i defekty.

Po zakończeniu testu zostanie wyświetlony ekran tekstowy. Aby zakończyć, ponownie przełącz manipulator.

Jeżeli nie wykryjesz żadnych usterek ekranu przy użyciu wbudowanego narzędzia diagnostycznego, oznacza to, że monitor funkcjonuje prawidłowo. Sprawdź kartę wideo i komputer.

Typowe problemy

Poniższa tabela zawiera ogólne informacje dotyczące typowych problemów z monitorem, które mogą występować, i możliwe rozwiązania:

Tabela 48. Typowe problemy

Typowe symptomy	Problem	Możliwe rozwiązania
Brak obrazu / wskaźnik zasilania jest wyłączony	Brak obrazu	<ul style="list-style-type: none"> Upewnij się, że przewód wideo łączący monitor z komputerem jest prawidłowo podłączony i zabezpieczony. Sprawdź, czy gniazdo sieci elektrycznej funkcjonuje prawidłowo, używając innego sprzętu elektrycznego. Upewnij się, że przycisk zasilania został prawidłowo naciśnięty. Upewnij się, że za pomocą menu Input Source (Źródło sygnału wejściowego) wybrano prawidłowe źródło wejściowe.
Obraz nie wyświetla się / świeci się wskaźnik LED zasilania	Brak obrazu lub niska jasność	<ul style="list-style-type: none"> Zwiększ jasność i kontrast przy użyciu menu ekranowego (OSD). Wykonaj test automatyczny monitora. Upewnij się, że końcówki złącza przewodu wideo nie są zagięte lub uszkodzone. Uruchom Wbudowane narzędzie diagnostyczne. Upewnij się, że za pomocą menu Input Source (Źródło sygnału wejściowego) wybrano prawidłowe źródło wejściowe.
Brakujące piksele	Na ekranie LCD są widoczne nieprawidłowe punkty	<ul style="list-style-type: none"> Wyłącz zasilanie i włącz je ponownie. Stale wyłączone piksele są typowym defektem technologii LCD. Aby uzyskać więcej informacji na temat zasad dotyczących jakości i pikseli monitorów Dell, zob. Zalecenia dotyczące pikseli monitorów Dell.
Zablokowane piksele	Na ekranie LCD są widoczne jasne punkty	<ul style="list-style-type: none"> Wyłącz zasilanie i włącz je ponownie. Stale wyłączone piksele są typowym defektem technologii LCD. Aby uzyskać więcej informacji na temat zasad dotyczących jakości i pikseli monitorów Dell, zob. Zalecenia dotyczące pikseli monitorów Dell.
Problemy z jasnością	Zbyt ciemny lub zbyt jasny obraz	<ul style="list-style-type: none"> Zresetuj monitor, aby przywrócić jego ustawienia fabryczne. Dostosuj ustawienia jasności i kontrastu przy użyciu menu ekranowego (OSD).
Problemy związane z bezpieczeństwem	Widoczny dym lub iskry	<ul style="list-style-type: none"> Nie podejmuj żadnych działań w celu rozwiązania problemu. Natychmiast skontaktuj się z firmą Dell.
Sporadycznie występujące problemy	Usterki monitora występują okresowo	<ul style="list-style-type: none"> Upewnij się, że przewód wideo łączący monitor z komputerem jest prawidłowo podłączony i zabezpieczony. Zresetuj monitor, aby przywrócić jego ustawienia fabryczne. Wykonaj test automatyczny monitora i sprawdź, czy problem występuje sporadycznie również podczas testu.
Brak kolorów	Brak kolorów w obrazie	<ul style="list-style-type: none"> Wykonaj test automatyczny monitora. Upewnij się, że przewód wideo łączący monitor z komputerem jest prawidłowo podłączony i zabezpieczony. Upewnij się, że końcówki złącza przewodu wideo nie są zagięte lub uszkodzone.
Nieprawidłowe kolory	Kolory obrazu są nieprawidłowe	<ul style="list-style-type: none"> Wypróbuj różne Wstępne ustawienia trybu w ustawieniach Kolor w menu ekranowym. Dostosuj wartości R/G/B w ustawieniach Kolor niestandardowy w sekcji „Kolor” w menu ekranowym. Skonfiguruj opcję Format koloru wejściowego z ustawieniem RGB lub YCbCr w sekcji „Kolor” w menu ekranowym. Uruchom Wbudowane narzędzie diagnostyczne.
Utrzymywanie się na ekranie statycznego obrazu wyświetlanego na monitorze przez długi czas	Na ekranie pojawia się słaby cień wyświetlanego obrazu statycznego	<ul style="list-style-type: none"> Skonfiguruj funkcję wyłączania ekranu po kilku minutach bezczynności. Te ustawienia można dostosować w ustawieniach „Opcje zasilania” systemu Windows lub „Oszczędzanie energii” komputera Mac. Można też użyć zmieniającego się dynamicznie wygaszacza ekranu.

Typowe symptomy	Problem	Możliwe rozwiązania
Mikrofon / kamera internetowa nie działa	<ul style="list-style-type: none"> Przewód USB nie jest podłączony lub nie wybrano prawidłowego źródła USB Nie ustawiono mikrofonu / kamery internetowej monitora jako domyślnego urządzenia 	<ul style="list-style-type: none"> Podłącz kabel USB (Type-A do Type-B lub Type-C do Type-C), a jeśli podłączysz zarówno port USB-C, jak i port USB-B, przełącz źródło USB w menu ekranowym (OSD). Wybierz mikrofon / kamerę internetową monitora jako ustawienie domyślne od strony komputera. Dotknij przycisku mikrofonu i upewnij się, że dioda LED wyciszenia mikrofonu jest zgaszona.

Problemy specyficzne dla produktu

Tabela 49. Problemy specyficzne dla produktu

Specyficzne symptomy	Problem	Możliwe rozwiązania
Obraz na ekranie jest zbyt mały	Obraz jest wyśrodkowany na ekranie, ale nie wypełnia całego obszaru wyświetlania.	<ul style="list-style-type: none"> Sprawdź ustawienie Współczynnik proporcji w sekcji Wyświetlacz w menu ekranowym. Zresetuj wyświetlacz, aby przywrócić jego ustawienia fabryczne.
Nie można dostosować monitora przy użyciu manipulatora znajdującego się na tylnym panelu monitora	Menu ekranowe nie jest wyświetlane	<ul style="list-style-type: none"> Wyłącz monitor, odłącz przewód zasilający monitora, podłącz go ponownie, a następnie włącz monitor. Upewnij się, że menu ekranowe (OSD) nie jest zablokowane. Jeżeli tak, przesun manipulator W górę, W dół, W lewo lub W prawo i przytrzymaj go przez cztery sekundy, aby odblokować.
Brak sygnału wejściowego po naciśnięciu elementów sterujących użytkownika	Brak obrazu; biały wskaźnik jest włączony.	<ul style="list-style-type: none"> Sprawdź źródło sygnału. Upewnij się, że komputer nie jest przełączony do trybu energooszczędnego, poruszając myszą komputerową lub naciskając dowolny klawisz na klawiaturze. Upewnij się, że przewód sygnałowy jest prawidłowo podłączony. Jeżeli jest to konieczne, odłącz przewód i podłącz go ponownie, aby potwierdzić jego prawidłowe połączenie. Zresetuj komputer lub odtwarzacz wideo.
Obraz nie wypełnia całego ekranu	Obraz nie może wypełnić ekranu na jego pełnej wysokości lub szerokości	<ul style="list-style-type: none"> Ze względu na różne formaty wideo (współczynniki proporcji) płyt DVD monitor może wyświetlać obraz w trybie pełnoekranowym. Uruchom wbudowane narzędzie diagnostyczne.
Brak obrazu podczas używania połączenia DP z komputerem.	Czarny ekran	<ul style="list-style-type: none"> Zweryfikuj certyfikat DisplayPort (DP 1.1a lub DP 1.4) karty graficznej. Pobierz i zainstaluj najnowszy sterownik karty graficznej. Niektóre karty graficzne DP 1.1a nie obsługują monitorów DP 1.4.
Brak obrazu przy użyciu połączenia USB-C z komputerem, laptopem lub innym urządzeniem.	Czarny ekran	<ul style="list-style-type: none"> Zweryfikuj, że interfejs USB-C urządzenia obsługuje tryb alternatywny DP. Ustal, czy urządzenie wymaga mocy ładowania ponad 90 W. Interfejs USB-C urządzenia nie obsługuje trybu alternatywnego DP. Przełącz system Windows do trybu projekcji. Upewnij się, że przewód USB-C nie jest uszkodzony.
Brak ładowania podczas korzystania z połączenia USB-C z komputerem, laptopem lub innym urządzeniem.	Brak ładowania	<ul style="list-style-type: none"> Zweryfikuj, czy urządzenie może obsługiwać jeden z profili ładowania 5 V/9 V/15 V/20 V. Ustal, czy laptop wymaga zasilacza o mocy ponad 90 W. Jeżeli laptop wymaga zasilacza o mocy ponad 90 W, jego bateria nie będzie ładowana przez połączenie USB-C. Upewnij się, że używasz zasilacza zatwierdzonego przez firmę Dell lub dostarczonego razem z danym produktem. Upewnij się, że przewód USB-C nie jest uszkodzony.
Przerwane ładowanie podczas korzystania z połączenia USB-C z komputerem, laptopem i tak dalej	Przerwy ładowania	<ul style="list-style-type: none"> Ustal, czy maksymalny pobór mocy przez urządzenie przekracza 90 W. Upewnij się, że używasz zasilacza zatwierdzonego przez firmę Dell lub dostarczonego razem z danym produktem. Upewnij się, że przewód USB-C nie jest uszkodzony.

Specyficzne symptomy	Problem	Możliwe rozwiązania
Brak obrazu podczas korzystania z funkcji USB-C MST	Czarny ekran lub drugi DUT nie jest przełączony do trybu Prime.	<ul style="list-style-type: none"> Wejście USB-C – wyświetl menu ekranowe. W sekcji „Informacje o wyświetlaczu” sprawdź, czy opcja „Szybkość łącza” jest skonfigurowana z ustawieniem HBR2 czy HBR3. Jeżeli opcja „Szybkość łącza” jest skonfigurowana z ustawieniem HBR2, użyj przewodu USB-C/DP, aby włączyć funkcję MST.
Brak połączenia z siecią	Zanik lub przerwa łączności sieciowej	<ul style="list-style-type: none"> Nie włączaj/wyłączaj zasilania, gdy ustanowiono połączenie sieciowe (zasilanie powinno być stale włączone).
Złącze LAN nie funkcjonuje prawidłowo	Problem z ustawieniami systemu operacyjnego lub połączeniem przewodowym.	<ul style="list-style-type: none"> Upewnij się, że na komputerze zainstalowano najnowszy system BIOS i sterowniki. Upewnij się, że kontroler Ethernet RealTek jest zainstalowany w Menedżerze urządzeń systemu Windows. Jeżeli w systemie BIOS jest dostępna opcja „Włączone LAN/GBE / wyłączone”, upewnij się, że wybrano ustawienie Włączone. Upewnij się, że przewód Ethernet jest prawidłowo podłączony zarówno do monitora, jak i do huba/routera/zapory. Sprawdź wskaźnik stanu przewodu Ethernet, aby upewnić się, że jest podłączony. Jeżeli wskaźnik nie jest włączony, spróbuj ponownie podłączyć oba zakończenia przewodu. Najpierw wyłącz komputer i odłącz przewód USB-C oraz przewód zasilający od monitora. Następnie włącz ponownie komputer i podłącz przewód zasilający monitora oraz przewód USB-C.
Przyciski monitora (Wycisz / Zmniejsz głośność / Zwiększ głośność / Przełącznik widełkowy) nie działają z aplikacją Microsoft Teams®	Przyciski monitora (Wycisz / Zmniejsz głośność / Zwiększ głośność / Przełącznik widełkowy) nie działają z aplikacją Microsoft Teams® w Chrome OS/Ubuntu	<p>Użyj aplikacji Microsoft Teams®, aby wykonać poniższe zadania:</p> <ul style="list-style-type: none"> Ikona połączenia, aby odebrać/rozłączyć połączenie Regulacja zmniejszania/zwiększania głośności Wyciszenie / wyłączenie wyciszenia mikrofonu Włączenie/wyłączenie wideo
Zestaw słuchawkowy z mikrofonem (gniazdo combo 3,5 mm) nie działa z przyciskiem wyciszenia / wyłączenia wyciszenia monitora	Zestaw słuchawkowy z mikrofonem (gniazdo combo 3,5 mm) nie działa z przyciskiem wyciszenia / wyłączenia wyciszenia monitora	<ul style="list-style-type: none"> Użyj ikony mikrofonu w aplikacji UC (np. Microsoft Teams, Zoom itp.), aby wyciszyć / wyłączyć wyciszenie Wybierz ścieżkę audio „Głośnik z funkcją redukcji echa” w „Ustawienia dźwięku” w aplikacji UC. Przewód USB-C do C lub USB-A do B.
Po naciśnięciu przycisku zmniejszania/zwiększania głośności lub przycisku wyciszenia dioda LED nie miga	Po naciśnięciu przycisku zmniejszania/zwiększania głośności lub przycisku wyciszenia dioda LED nie miga po podłączeniu tylko do HDMI lub DP	Podłączanie przewodu USB-A do B
Kamera internetowa lub mikrofon nie działa	Kamera internetowa lub mikrofon nie działa po podłączeniu tylko do HDMI lub DP	Podłączanie przewodu USB-A do B
Port Ethernet (RJ45) nie może połączyć się z internetem	Port Ethernet (RJ45) nie może połączyć się z internetem w systemie Windows 10 / Windows 11	Zmień ustawienie Tryb oszczędzania energii kontrolera LAN z Włączone na Wyłączone
Brak dźwięku z głośników	Brak dźwięku z głośników podczas odtwarzania audio/wideo w systemie	<ul style="list-style-type: none"> Upewnij się, że domyślne urządzenie do odtwarzania w systemie jest ustawione jako głośnik z funkcją redukcji echa lub DELL P2426HEB/ P2726DEB/P3426WEB. Wyłącz monitor, odłącz przewód zasilający monitora, podłącz go ponownie, a następnie włącz monitor. Zresetuj monitor, aby przywrócić jego ustawienia fabryczne.

Specyficzne symptomy	Problem	Możliwe rozwiązania
Poziom głośności głośnika jest niski / dźwięk jest cichy	Poziom głośności głośnika jest niski / dźwięk jest cichy, gdy opcja głośnika to DELL P2426HEB/P2726DEB/P3426WEB w interfejsie ustawień dźwięku.	<ul style="list-style-type: none"> Zwiększ poziom głośności głośnika DELL P2426HEB/P2726DEB/P3426WEB do maksimum w interfejsie ustawień dźwięku. Naciśnij przycisk zwiększania poziomu głośności, aby zwiększyć poziom głośności głośnika DELL P2426HEB/P2726DEB/P3426WEB Jeśli wybierzesz ścieżkę audio DELL P2426HEB/P2726DEB/P3426WEB, upewnij się, że głośność głośnomówiącego z funkcją eliminacji echa jest ustawiona na średnią lub wysoką. W przeciwnym razie maksymalna głośność DELL P2426HEB/P2726DEB/P3426WEB może być niska, ponieważ jest ograniczona przez głośność głośnomówiącego z funkcją eliminacji echa. Na przykład, gdy głośność głośnika z funkcją redukcji echa wynosi 50%, a głośność DELL P2426HEB/P2726DEB/P3426WEB jest ustawiona na 100%, poziom dźwięku może być taki sam jak w pierwszym przypadku.
Brak dźwięku z głośnika	Brak dźwięku z głośnika monitora podczas połączenia w aplikacji Teams/Zoom.	<ul style="list-style-type: none"> W aplikacji Teams/Zoom wybierz tę samą ścieżkę audio, co w ustawieniach dźwięku systemu operacyjnego.
Przyciski zwiększania i zmniejszania poziomu głośności monitora nie synchronizują się z systemem operacyjnym.	Naciśnięcie przycisków zwiększania/zmniejszania poziomu głośności na monitorze nie powoduje zmiany głośności w systemie operacyjnym.	<ul style="list-style-type: none"> Wybierz ścieżkę audio „Głośnik z funkcją redukcji echa” w ustawieniach dźwięku systemu operacyjnego na swoim laptopie. Wybierz ścieżkę audio „Głośnik z funkcją redukcji echa” w aplikacji UC. Przewód USB-C do C lub USB-A do B.
Nie wykryto kamery internetowej	Nie wykryto kamery internetowej w Menedżerze urządzeń systemu Windows	<ul style="list-style-type: none"> Upewnij się, że przewód USB upstream jest podłączony między monitorem a komputerem lub notebookiem. Upewnij się, że opcje Kamera internetowa i czujnik obecności w menu ekranowym (OSD) są ustawione na Włączone. Ponownie podłącz przewód USB upstream do komputera lub notebooka.
	Nie wykryto kamery internetowej w oprogramowaniu Dell Peripheral Manager for Windows	<ul style="list-style-type: none"> Aby obsługiwać monitor P2426HEB/P2726DEB/P3426WEB, użyj programu Dell Peripheral Manager w wersji 1.7.0 lub nowszej.
Kamera internetowa nie może się połączyć / Kamera internetowa została odłączona	Nie można wykryć kamery monitora / Nie można przełączyć się z powrotem na kamerę komputera	<ul style="list-style-type: none"> Zresetuj monitor, aby przywrócić jego ustawienia fabryczne. Wyłącz monitor, odłącz przewód zasilający monitora, podłącz go ponownie, a następnie włącz monitor. Wybierz ponownie kamerę monitora w ustawieniach Kamera / wideo w aplikacji konferencyjnej UC.
Mikrofon jest wyciszony	Mikrofon jest wyciszony w Menedżerze urządzeń systemu Windows	<ul style="list-style-type: none"> Upewnij się, że przewód USB upstream jest podłączony między monitorem a komputerem lub notebookiem. Upewnij się, że „Mikrofon” w menu ekranowym nie jest wyciszony. Ponownie podłącz przewód USB upstream do komputera lub notebooka. Upewnij się, że mikrofon jest włączony / nie jest wyciszony na monitorze. Jeśli dioda LED wyciszenia mikrofonu świeci się na czerwono (oznacza to wyciszenie mikrofonu), naciśnij przycisk mikrofonu, aby wyłączyć wyciszenie mikrofonu. Upewnij się, że mikrofon monitora jest wybrany i włączony / nie jest wyciszony w aplikacji UC.
Poziom głośności mikrofonu jest niski / dźwięk jest cichy	Poziom głośności mikrofonu jest niski / dźwięk jest cichy dla drugiego uczestnika podczas połączenia audio/wideo	<ul style="list-style-type: none"> Upewnij się, że dioda LED przycisku wyciszenia jest zgaszona (oznacza to, że mikrofon nie jest wyciszony). Dostosuj odległość między użytkownikiem a mikrofonem. Użytkownik powinien unikać siedzenia zbyt daleko od mikrofonu. Najbardziej optymalna odległość między użytkownikiem a mikrofonem wynosi 70 cm. Upewnij się, że mikrofon monitora jest wybrany i włączony / nie jest wyciszony w aplikacji UC. Zwiększ poziom głośności mikrofonu w interfejsie ustawień dźwięku po stronie komputera / w aplikacji UC.

Specyficzne symptomy	Problem	Możliwe rozwiązania
Przyciski z przodu nie działają	Brak reakcji aplikacji UC po naciśnięciu przycisków znajdujących się na głośniku	<ul style="list-style-type: none"> Upewnij się, że przewód USB upstream (Type-A do Type-B lub Type-C do Type-C) jest podłączony z komputera do monitora. W przypadku niektórych platform/aplikacji UC funkcja wyciszenia działa po naciśnięciu przycisku Wycisz, jednak ikona wyciszenia na platformie UC nie jest zsynchronizowana (ikona pokazuje wyciszenie wyłączone).
Obraz z kamery internetowej wydaje się prześwietlony	Obraz z kamery internetowej pokazuje prześwietlone tło	<ul style="list-style-type: none"> Dostosuj warunki oświetlenia otoczenia. Upewnij się, że monitor jest ustawiony w dobrze oświetlonym miejscu, najlepiej pod oświetleniem sufitowym. Użytkownik powinien unikać przygaszonego/ciemnego tła. Użytkownik powinien unikać bezpośredniego zwracania się w stronę okna z jasnym światłem słonecznym. Alternatywnie można użyć Dell Peripheral Manager, aby dostosować ustawienia koloru kamery internetowej.
Obraz z kamery internetowej wydaje się ziarnisty/ciemny	Obraz z kamery internetowej wydaje się ziarnisty/ciemny	<ul style="list-style-type: none"> Dostosuj warunki oświetlenia otoczenia. Upewnij się, że monitor jest ustawiony w dobrze oświetlonym otoczeniu, najlepiej pod oświetleniem sufitowym. Użytkownik powinien unikać przygaszonego otoczenia.
Obraz z kamery internetowej wydaje się zamazany	Obraz z kamery internetowej wydaje się zamazany/niewyraźny.	<ul style="list-style-type: none"> Użyj czystej i lekko wilgotnej ściereczki, aby przetrzeć powierzchnię przedniej kamery internetowej. Dostosuj odległość między użytkownikiem a kamerą. Użytkownik powinien unikać siedzenia zbyt daleko od kamery. Najbardziej optymalna odległość między użytkownikiem a kamerą wynosi 70 cm.
Poziom głośności mikrofon w aplikacji Teams	Poziom głośności mikrofon w aplikacji Teams jest mniejszy niż w aplikacji Zoom	<ul style="list-style-type: none"> To normalne zachowanie, ponieważ specyfikacje głośności różnią się między aplikacją Teams a Zoom.
Zniekształcone małe okienko Teams/Zoom	Zniekształcony obraz w małym okienku Teams/Zoom	<ul style="list-style-type: none"> To normalne zachowanie. Rozdzielczość małych obrazów jest kompresowana, gdy główny obraz ma wysoką rozdzielczość (2K). Jeśli wybrano niższą rozdzielczość (720P i 1080P), nie będzie żadnej różnicy między obrazami.
Słaba jakość obrazu	Jakość obrazu na monitorze była niska	<p>Zawsze niska:</p> <ul style="list-style-type: none"> Upewnij się, że komputer obsługuje standard USB 3.0. Niektóre komputery są wyposażone w porty USB 3.0, USB 2.0 i USB 1.1. Upewnij się, że używane jest właściwe złącze USB. <p>Czasami niska:</p> <ul style="list-style-type: none"> Sieć ma wpływ na jakość obrazu, upewnij się, że Twoja sieć działa prawidłowo.
Czujnik zbliżeniowy nie działa	Wykrywanie obecności / wybudzanie nie działa	<ul style="list-style-type: none"> Podczas rozmowy w aplikacji Teams/Zoom brak działania funkcji wybudzania jest normalny. Działa wtedy, gdy użytkownik nie korzysta z Teams/Zoom.
Nagranie wideo jest rozmyte.	Zmień rozdzielczość kamery monitora na 480p, nagrywaj za pomocą aplikacji kamery, zapisz i odtwórz nagranie. Wideo będzie wyświetlać mozaikę.	<ul style="list-style-type: none"> Zmień rozdzielczość kamery monitora na 720p lub wyższą.
Notebook nie ładuje się przez USB-C	Notebook ≥ 180 W nie ładuje się po podłączeniu do portu USB-C monitora P2426HEB/P2726DEB/P3426WEB	<ul style="list-style-type: none"> Podłącz notebook do zasilacza
Notebook się nie włącza	Gdy bateria notebooka jest na poziomie 0%, notebook nie włącza się po podłączeniu przewodu USB-C do monitora.	<ul style="list-style-type: none"> Podłącz notebook do zasilacza

Specyficzne symptomy	Problem	Możliwe rozwiązania
Bezprzewodowa mysz nie działa płynnie i przerywa.	Podłącz przewód USB upstream do DUT. Mysz 2,4 GHz nie działa, gdy znajduje się dalej niż jeden metr.	<ul style="list-style-type: none"> Rozwiązanie: <ol style="list-style-type: none"> Podłącz do portu szybkiego dostępu Podłącz klucz sprzętowy USB 2,4 GHz za pomocą przewodu USB Type-A z wtykiem męskim do żeńskiego (0,5 m)
Na monitorze pojawia się czarny ekran po ponownym uruchomieniu systemu Macbooka przy zamkniętej klapce.	Po zamknięciu klapki Macbooka i ponownym uruchomieniu monitor wyświetli czarny ekran.	<ul style="list-style-type: none"> Przesuń mysz lub naciśnij klawisz na klawiaturze, aby wzbudzić Macbooka. Włącz ustawienie szybkiego wzbudzania monitora: Personalizacja -> Szybkie wybudzanie -> Włącz.

Problemy specyficzne dla Microsoft® Teams®

Tabela 50. Problemy specyficzne dla Microsoft® Teams®

Problem	Problem	Możliwe rozwiązania
Przycisk Teams nie działa	Naciśnięcie przycisku Teams nie powoduje wyświetlenia aplikacji Teams na pierwszym planie	<ul style="list-style-type: none"> Upewnij się, że przewód USB upstream (Type-A do Type-B lub Type-C do Type-C) jest podłączony z komputera do monitora. Upewnij się, że aplikacja Teams jest uruchomiona i działa już w tle. Dioda LED przycisku Teams będzie świecić na biało. Upewnij się, że konto Teams jest skonfigurowane/ustawione w trybie „Teams Only”. Administrator najemcy powinien włączyć konto w trybie „Teams Only”. Przycisk Teams będzie działał tylko z aplikacją Teams w trybie „Teams Only”. Ustawienia mogą się różnić w środowisku korporacyjnym, co powoduje, że przycisk Teams na monitorze nie działa. W tej sytuacji należy się skonsultować z administratorem systemu
Przycisk przełącznika widełkowego nie działa	Naciśnięcie przycisku przełącznika widełkowego nie odbiera połączenia	<ul style="list-style-type: none"> Upewnij się, że przewód USB upstream (Type-A do Type-B lub Type-C do Type-C) jest podłączony z komputera do monitora. Upewnij się, że konto Teams jest skonfigurowane/ustawione w trybie „Teams Only”. Administrator najemcy powinien włączyć konto w trybie „Teams Only”.
Przycisk wyciszenia nie działa	Naciśnięcie przycisku wyciszenia nie wycisza ani nie wyłącza wyciszenia mikrofonu	<ul style="list-style-type: none"> Upewnij się, że przewód USB upstream (Type-A do Type-B lub Type-C do Type-C) jest podłączony z komputera do monitora. Upewnij się, że dioda LED przycisku wyciszenia zgaśnie (oznacza to, że mikrofon nie jest wyciszony). Upewnij się, że konto Teams jest skonfigurowane/ustawione w trybie „Teams Only”. Administrator najemcy powinien włączyć konto w trybie „Teams Only”.
Brak obrazu z kamery internetowej	Brak obrazu z kamery internetowej podczas korzystania z aplikacji Teams	<ul style="list-style-type: none"> Upewnij się, że przewód USB upstream (Type-A do Type-B lub Type-C do Type-C) jest podłączony z komputera do monitora. Wybierz „DELL Monitor RGB Webcam” jako kamerę w ustawieniach wideo Teams.
Kamera internetowa jest zajęta	Kamera internetowa jest zajęta i nie można jej używać.	<ul style="list-style-type: none"> Unikaj uruchamiania jednocześnie kilku aplikacji do wideokonferencji. Podczas korzystania z „oprogramowania do wideokonferencji A” zamknij inne „oprogramowanie do wideokonferencji B”.

Problemy specyficzne dla uniwersalnej magistrali szeregowej (USB)

Tabela 51. Problemy specyficzne dla USB

Specyficzne symptomy	Problem	Możliwe rozwiązania
Interfejs USB nie działa	Urządzenia peryferyjne USB nie działają	<ul style="list-style-type: none">• Sprawdź, czy monitor jest włączony.• Podłącz ponownie przewód upstream do komputera.• Podłącz ponownie urządzenia peryferyjne USB (złącze downstream).• Wyłącz monitor, a następnie włącz go ponownie.• Uruchom ponownie komputer.• Niektóre urządzenia USB, takie jak zewnętrzny przenośny dysk twardy, wymagają większego natężenia prądu; podłącz urządzenie bezpośrednio do komputera.
Interfejs USB 5 Gb/s jest powolny	Urządzenia peryferyjne USB 5 Gb/s działają wolno lub wcale nie działają.	<ul style="list-style-type: none">• Sprawdź, czy Twój komputer jest kompatybilny ze standardem USB 5 Gb/s.• Niektóre komputery są wyposażone w złącza USB 3.2, USB 2.0 i USB 1.1.• Upewnij się, że używane jest właściwe złącze USB.• Podłącz ponownie przewód upstream do komputera.• Podłącz ponownie urządzenia peryferyjne USB (złącze downstream).• Uruchom ponownie komputer.
Bezprzewodowe urządzenia peryferyjne USB przestają działać po podłączeniu urządzenia USB 5 Gb/s	Bezprzewodowe urządzenia peryferyjne USB reagują powoli lub działają tylko po zmniejszeniu ich odległości od odbiornika	<ul style="list-style-type: none">• Zwiększ odległość urządzeń peryferyjnych USB 5 Gb/s od bezprzewodowego odbiornika USB.• Umieść bezprzewodowy odbiornik USB jak najbliżej bezprzewodowych urządzeń peryferyjnych USB.• Użyj przedłużacza przewodu USB, aby umieścić bezprzewodowy odbiornik USB jak najdalej od złącza USB 5 Gb/s .
Bezprzewodowa mysz USB nie działa prawidłowo.	Po podłączeniu do jednego ze złączy USB na tylnym panelu monitora bezprzewodowa mysz USB działa z opóźnieniem lub zawiesza się podczas użytkowania.	<ul style="list-style-type: none">• Odłącz odbiornik bezprzewodowej myszy USB i podłącz go ponownie do odpowiedniego złącza USB szybkiego dostępu znajdującego się na dolnym panelu monitora.

Informacje regulacyjne

TCO Certified

Każdy produkt Dell z etykietą TCO uzyskał certyfikat w ramach dobrowolnej certyfikacji środowiskowej TCO. Wymagania certyfikacji TCO koncentrują się na cechach, które przyczyniają się do tworzenia zdrowego środowiska pracy, takich jak przystosowanie do recyklingu, efektywność energetyczna, ergonomia, niski poziom emisji, unikanie substancji niebezpiecznych i system zbiórki zużytych produktów.

Aby uzyskać więcej informacji dotyczących produktu Dell i certyfikacji TCO, skorzystaj z następującej witryny internetowej: [Dokument użytkownika końcowego z TCO Certified](#).

Aby uzyskać więcej informacji na temat certyfikatów środowiskowych TCO, przejdź do witryny: [Globalny certyfikat zrównoważonego rozwoju dla produktów IT](#).

Powiadomienia FCC (tylko w USA) i inne informacje regulacyjne

Aby zapoznać się z powiadomieniami FCC oraz innymi informacjami regulacyjnymi, skorzystaj z witryny internetowej zgodności z przepisami dostępnej na [stronie głównej zgodności z przepisami Dell](#).

Europejska baza danych produktów dotycząca etykiet energetycznych i kart informacyjnych produktów

Aby uzyskać więcej informacji na temat przepisów dotyczących etykietowania energetycznego, zobacz następujące zasoby:

- [Informacje o etykiecie energetycznej dla P2426HEB](#)
- [Informacje o etykiecie energetycznej dla P2726DEB](#)
- [Informacje o etykiecie energetycznej dla P3426WEB](#)

Kontakt z firmą Dell

Aby skontaktować się z firmą Dell w sprawach dotyczących sprzedaży, pomocy technicznej lub obsługi klienta, zobacz [Kontakt z działem pomocy technicznej w witrynie internetowej firmy Dell](#).

- ① **UWAGA:** Dostępność jest zależna od kraju i produktu, a niektóre usługi mogą być niedostępne w Twoim kraju.
- ① **UWAGA:** Jeżeli połączenie z Internetem jest niedostępne, można korzystać z informacji kontaktowych podanych na fakturze zakupu, liście przewozowym, rachunku lub w katalogu produktów Dell.

Historia wersji

Poniższa tabela zawiera historię wersji tego dokumentu:

Tabela 52. Historia wersji

Wersja	Data	Opis
A00	Marzec 2026	Data oryginalnej publikacji.