

INSTRUKCJA OBSŁUGI

G-MASTER

LCD Monitor

G-MASTER GB2730QSU

Bardzo dziękujemy za wybranie monitora LCD firmy iiyama. Zalecamy, abyś poświęcił kilka minut i dokładnie przeczytał tę krótką, lecz wyczerpującą instrukcję, zanim zainstalujesz i włączysz monitor. Przechowuj tę instrukcję w bezpiecznym miejscu do wykorzystania w przyszłości.

POLSKI

DEKLARACJA ZGODNOŚCI Z WYMAGANIAMI OZNAKOWANIA CE

Niniejszy monitor LCD jest zgodny z wymaganiami następujących Dyrektyw WE/UE: 2014/30/UE "Dyrektywa EMC", 2014/35/UE "Dyrektywa niskiego napięcia", 2009/125/WE "Dyrektywa ErP" i 2011/65/UE "Dyrektywa RoHS".

Wymogi dotyczące odporności na zakłócanie spełniane są w przypadku użytkowania urządzenia w budynkach mieszkalnych, biurowych i rzemieślniczych, a także małych zakładach, zarówno wewnątrz budynków, jak i poza nimi. Wszystkie miejsca użytkowania urządzenia charakteryzują się dostępem do publicznej sieci zasilania niskim napięciem.

IYAMA CORPORATION: Wijkemeerstraat 8, 2131 HA Hoofddorp, The Netherlands

Model Nr. : PL2730Q

POLSKI



Zalecamy recykling starego sprzętu. Wszelkie informacje na ten temat można znaleźć klikając link Poland na międzynarodowej stronie internetowej firmy iiyama pod adresem <http://www.iiyama.com>

- Rezerwujemy sobie prawo do zmiany danych technicznych bez uprzedzenia.
- Wszystkie znaki towarowe używane w tej instrukcji obsługi stanowią własność ich odpowiednich właścicieli.
- Terminy HDMI, HDMI High Definition Multimedia Interface oraz logo HDMI są znakami towarowymi lub zarejestrowanymi znakami towarowymi HDMI Licensing Administrator, Inc. w Stanach Zjednoczonych i innych krajach.
- Numer rejestracyjny w systemie EPREL : G-MASTER GB2730QSU-B1 C : 359248

SPIS TREŚCI

| | |
|--|----|
| W TROSCE O TWOJE BEZPIECZEŃSTWO | 1 |
| ZALECENIA DOTYCZĄCE BEZPIECZEŃSTWA..... | 1 |
| SPECJALNE UWAGI NA TEMAT MONITORÓW LCD | 3 |
| OBSŁUGA KLIENTA..... | 3 |
| CZYSZCZENIE | 3 |
| ZANIM URUCHOMISZ MONITOR | 4 |
| WŁAŚCIWOŚCI | 4 |
| KONTROLA ZAWARTOŚCI OPAKOWANIA | 4 |
| INSTALACJA | 5 |
| MONTAŻ I DEMONTAŻ STOPKI | 7 |
| ELEMENTY STERUJĄCE I ZŁĄCZA..... | 8 |
| PODŁĄCZANIE MONITORA..... | 9 |
| ODŁĄCZANIE MONITORA | 10 |
| USTAWIENIA KOMPUTERA..... | 11 |
| REGULACJA WYSOKOŚCI I KĄTA WIDZENIA..... | 11 |
| OBSŁUGA MONITORA | 12 |
| ZAWARTOŚĆ MENU REGULACJA..... | 13 |
| FUNKCJA CZUWANIA..... | 21 |
| ROZWIĄZYWANIE PROBLEMÓW | 22 |
| INFORMACJE NA TEMAT RECYKLINGU | 23 |
| DODATEK | 24 |
| DANE TECHNICZNE | 24 |
| WYMIARY | 25 |
| SYNCHRONIZACJA..... | 25 |

W TROSCE O TWOJE BEZPIECZEŃSTWO

ZALECENIA DOTYCZĄCE BEZPIECZEŃSTWA

OSTRZEŻENIE

ZAPRZESTAŃ UŻYTKOWANIA MONITORA, GDY CZUJESZ, ŻE WYSTĘPUJE JAKIŚ PROBLEM

Gdy zauważysz jakiegokolwiek nienormalne zjawiska, takie jak dym, dziwne dźwięki lub opary, odłącz monitor i natychmiast skontaktuj się z centrum serwisowym firmy iiyama. Dalsze używanie monitora może być niebezpieczne i spowodować pożar lub porażenie prądem elektrycznym.

NIGDY NIE ZDEJMUJ OBUDOWY

Wewnątrz monitora znajdują się obwody wysokiego napięcia. Zdjęcie obudowy może narazić na niebezpieczeństwo pożaru lub porażenia prądem elektrycznym.

NIE WKŁADAJ ŻADNYCH PRZEDMIOTÓW DO MONITORA

Nie dopuszczaj do sytuacji, aby we wnętrzu monitora znalazły się jakiegokolwiek ciała stałe lub płyny, na przykład woda. W razie takiego zdarzenia, natychmiast odłącz monitor i skontaktuj się ze swym dostawcą lub z centrum serwisowym firmy iiyama. Używanie monitora z jakimikolwiek obcymi obiektami wewnątrz może spowodować pożar, porażenie prądem elektrycznym lub uszkodzenie.

USTAW MONITOR NA PŁASKIEJ, STABILNEJ POWIERZCHNI

Monitor może spowodować obrażenia ciała w razie upadku lub upuszczenia.

NIE UŻYWAJ MONITORA W POBLIŻU WODY

Nie używaj monitora w miejscach, gdzie mogłoby dojść do spryskania lub oblania monitora wodą, ponieważ mogłoby to spowodować pożar lub porażenie prądem elektrycznym.

MONITOR NALEŻY UŻYWAĆ PRZY OKREŚLONYM ZASILANIU

Zadbaj, aby monitor był używany tylko przy określonym zasilaniu energią elektryczną. Korzystanie z zasilania o niewłaściwym napięciu spowoduje nieprawidłowe działanie i może spowodować pożar lub porażenie prądem elektrycznym.

CHROŃ PRZEWODY

Nie rozciągaj, ani nie zginaj przewodu zasilającego, ani przewodu sygnałowego. Nie kładź monitora, ani żadnych innych ciężkich przedmiotów na przewodach. W przypadku uszkodzenia, przewody mogą spowodować pożar lub porażenie prądem elektrycznym.

NIEKORZYSTNE WARUNKI POGODOWE

Zaleca się nie używać monitora w czasie silnej burzy z wyładowaniami, ponieważ ustawiczne zaniki zasilania mogą spowodować nieprawidłowe działanie. Zaleca się także nie dotykać wtyczki w takich okolicznościach, ponieważ mogłoby to spowodować porażenie prądem elektrycznym.

UWAGA

MIEJSCE USTAWIENIA MONITORA

Nie ustawiaj monitora w miejscach, gdzie mogą wystąpić nagle zmiany temperatury lub w przestrzeniach wilgotnych, zapyłonych lub zadymionych, ponieważ mogłyby to spowodować pożar, porażenie prądem elektrycznym lub uszkodzenie. Należy również unikać takich miejsc, gdzie słońce świeci wprost na monitor.

NIE UMIESZCZAJ MONITORA W MIEJSCACH STWARZAJĄCYCH ZAGROŻENIE

W przypadku ustawienia monitora w nieodpowiednim miejscu, monitor może przewrócić się i spowodować obrażenia ciała. Należy także zadbać, aby na monitorze nie były umieszczane żadne ciężkie przedmioty. Wszystkie przewody powinny być ułożone w taki sposób, aby dzieci nie mogły ich pociągać, co mogłoby spowodować obrażenia ciała.

UTRZYMUJ DOBRĄ WENTYLACJĘ

Monitor jest zaopatrzony w szczeliny wentylacyjne, aby chronić go przed przegrzaniem. Zasłonięcie tych szczelin może spowodować pożar. W celu zapewnienia odpowiedniego przepływu powietrza, monitor powinien być ustawiony w odległości przynajmniej 10cm (lub 4 cale) od jakichkolwiek ścian. Po usunięciu stopy, otwory wentylacyjne mogą zostać zasłonięte. Może to doprowadzić do przegrzania i spowodować uszkodzenia lub pożar. Należy zadbać o to żeby otwory wentylacyjne zawsze pozostawały odsłonięte. Ustawianie monitora na tylnej stronie, na boku lub do góry nogami, lub na dywanie albo innym miękkim materiale może także spowodować zagrożenie.

ODŁĄCZ PRZEWODY PRZED PRZESTAWIENIEM MONITORA

Przed przemieszczaniem monitora wyłącz zasilanie, odłącz kabel zasilający od gniazdka oraz zadбай o odłączenie przewodu sygnałowego. Jeżeli nie odłączysz tych przewodów, może dojść do pożaru lub porażenia prądem elektrycznym.

ODŁĄCZAJ PRZEWODY MONITORA

Gdy monitor ma nie być używany przez długi okres czasu, zaleca się pozostawienie monitora z odłączonymi przewodami.

PRZY ODŁĄCZANIU PRZEWODU CHWYTAJ WTYCZKĘ

Aby odłączyć zasilacz, kabel zasilający lub kabel sygnałowy, zawsze odłączaj je trzymając za wtyczkę. Nigdy nie ciągnij samego przewodu, ponieważ może to spowodować pożar lub porażenie prądem elektrycznym.

NIE DOTYKAJ WTYCZEK WILGOTNYMI DŁONIAMI

Wijmowanie lub wkładanie wtyczki do gniazda wilgotnymi dłońmi może być przyczyną porażenia prądem elektrycznym.

UMIESZCZANIE MONITORA NA KOMPUTERZE

Upewnij się, czy komputer jest wystarczająco wytrzymały, aby utrzymać masę monitora, ponieważ w przeciwnym razie może dojść do uszkodzenia komputera.

UWAGA NA RĘCE I PALCE!

- Zachowaj ostrożność przy zmianie kąta ustawienia monitora, aby nie przygnieść sobie palców albo dłoni.
- Zachowaj ostrożność, by nie przytrzasnąć palców w czasie regulacji wysokości stopki i kąta nachylenia. (Tylko w przypadku monitorów z regulacją wysokości.)

UWAGA ODNOŚNIE UŻYTKOWANIA 24/7

Monitor nie został zaprojektowany do użytku 24/7 w dowolnym środowisku.

INNE ZALECENIA

ZALECENIA DOTYCZĄCE ERGONOMII

W celu wyeliminowania zmęczenia oczu nie używaj monitora ustawionego na jasnym tle lub w ciemnym pomieszczeniu. Aby zapewnić optymalne warunki oglądania, monitor powinien być ustawiony na wysokości tuż poniżej poziomu oczu i w odległości 40-60 cm (16-24 cali) od oczu. Kiedy używa się monitora przez długi okres czasu, zalecane jest przerywanie pracy co godzinę na dziesięć minut, ponieważ ciągle patrzenie na ekran może spowodować przemęczenie wzroku.

SPECJALNE UWAGI NA TEMAT MONITORÓW LCD

Przedstawione poniżej objawy są zjawiskami normalnymi w przypadku monitorów LCD i nie wskazują problemu.

INFO

- Przy pierwszym włączeniu monitora LCD, obraz może nie być dopasowany do obszaru wyświetlania ze względu na typ używanego komputera. W takim przypadku należy ustawić obraz we właściwym położeniu.
- W zależności od używanego wzoru na pulpicie, możesz stwierdzić niewielką nierównomierność jasności ekranu.
- Ze względu na właściwości ekranu LCD, po przełączeniu wyświetlanego obrazu może utrzymywać się powidok poprzedniego ekranu, jeśli ten sam obraz był wyświetlany przez kilka godzin. W takim przypadku, dzięki zmianie obrazu lub wyłączeniu zasilania na kilka godzin następuje powolna regeneracja ekranu.

OBSŁUGA KLIENTA

INFO

- Gdy musisz zwrócić swoje urządzenie do naprawy, a oryginalne opakowanie zostało wyrzucone, prosimy o skontaktowanie się ze swym dostawcą lub z centrum serwisowym firmy iiyama w celu uzyskania porady lub zastępczego opakowania.

CZYSZCZENIE

OSTRZEŻENIE

- Jeśli podczas czyszczenia monitora dojdzie do wpadnięcia jakichkolwiek materiałów lub rozlania na monitor takich płynów jak woda, natychmiast odłącz kabel zasilający i skontaktuj się ze swym dostawcą lub z centrum serwisowym firmy iiyama.

UWAGA

- Przed rozpoczęciem czyszczenia monitora, należy ze względów bezpieczeństwa wyłączyć zasilanie i odłączyć przewody monitora.

INFO

- W celu ochrony panelu wyświetlacza LCD nie używaj twardych przedmiotów, aby nie doszło do zarysowania lub zatarcia ekranu.
- Nigdy nie stosuj żadnego z wymienionych poniżej silnych rozpuszczalników. Powodują one uszkodzenia obudowy i ekranu LCD.

| | |
|--|--------------------------------------|
| Rozcieńczalnik | Środki do czyszczenia w aerozolu |
| Czysta benzyna | Wosk |
| Środki czyszczące o działaniu ściernym | Rozpuszczalniki kwasowe lub zasadowe |
- Skutkiem pozostawiania obudowy przez długi okres czasu w zetknięciu z jakimikolwiek produktami z gumy lub tworzyw sztucznych może być degeneracja lub odbarwienie materiału obudowy.

OBUDOWA Plamy można usuwać za pomocą ściereczki lekko zwilżonej roztworem łagodnego detergentu. Następnie należy wytrzeć obudowę miękką suchą szmatką.

EKRAN LCD

Zaleca się okresowe czyszczenie za pomocą miękkiej, suchej szmatki. Nie należy używać papierowych chusteczek higienicznych, ponieważ mogą one powodować uszkodzenia ekranu LCD.

ZANIM URUCHOMISZ MONITOR

WŁAŚCIWOŚCI

- ◆ Obsługuje rozdzielczości do 2560 × 1440
- ◆ Wysoki kontrast 1000:1 (typowy), dostępna funkcja Adv. Contrast / Jasność 350 cd/m² (typowy)
- ◆ Współpracuje z technologią AMD Radeon FreeSync™
- ◆ Flicker-free
- ◆ Szybki czas reakcji 1 ms (gray - gray)
- ◆ Redukcja niebieskiego światła
- ◆ Cyfrowe wygładzanie znaków
- ◆ Głośniki Stereo 2 x 2W
- ◆ Funkcja czuwania (zgodność ze standardem VESA DPMS)
- ◆ Zgodność ze standardem zamocowania VESA (100mm×100mm)
- ◆ Miejsce na blokadę zabezpieczającą

KONTROLA ZAWARTOŚCI OPAKOWANIA

Wraz z monitorem LCD dostarczane są wymienione poniżej akcesoria. Sprawdź, czy znajdują się one w opakowaniu. Jeżeli brakuje któregoś z poniższych elementów lub jest on uszkodzony, należy powiadomić o tym sprzedawcę lub najbliższego przedstawiciela firmy iiyama.

- Kabel zasilający*
- Kabel HDMI
- Kabel DisplayPort
- Kabel USB
- Podstawa stopki ze śrubą
- Instrukcja bezpieczeństwa
- Skrócona instrukcja obsługi

UWAGA

* Parametry znamionowe przewodu zasilającego dla obszarów, gdzie stosowane jest napięcie 120V w sieci, wynoszą 10A/125V. Jeżeli korzystasz z zasilania o wyższych parametrach znamionowych niż podane powyżej, musi być stosowany kabel zasilający o parametrach znamionowych 10A/250V. Pamiętaj, iż używanie nieoryginalnego kabla zasilającego skutkuje utratą wszelkich praw gwarancyjnych. Konieczne jest używanie zatwierdzonego kabel zasilającego o specyfikacji równej lub lepszej od H05VVF, 3G, 0.75mm².

INSTALACJA

- OSTRZEŻENIE** ■ Przed instalacją upewnij się, że ściana, suficie lub ramię pulpitu wytrzyma ciężar monitora i mocowania.

< INSTALACJA NA ŚCIANIE >

OSTRZEŻENIE

- Jeśli chcesz powiesić monitor na ścianie, użyj śrub M4 (4 sztuki) z podkładką. Jej długość dostosuj go grubości uchwyty tak, aby długość śruby "L" wynosiła 7 mm. Dłuższa śruba może uszkodzić części elektryczne wewnątrz monitora i w konsekwencji doprowadzić do porażenia prądem lub uszkodzenia monitora.

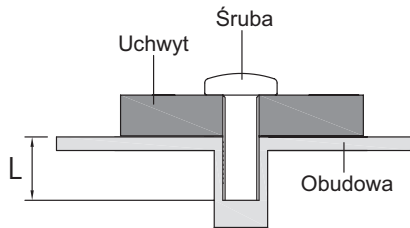

< OBRÓT OBRAZU >

UWAGA Przed instalacją upewnij się, że ściana lub ramię pulpitu wytrzyma ciężar monitora i mocowania.

Zestaw dotykowy jest przystosowany do wyświetlania obrazu zarówno w trybie krajobrazowym jak i portretowym.

Aby odpowiednio obrócić również zawartość całego ekranu, potrzebne jest odpowiednie oprogramowanie.

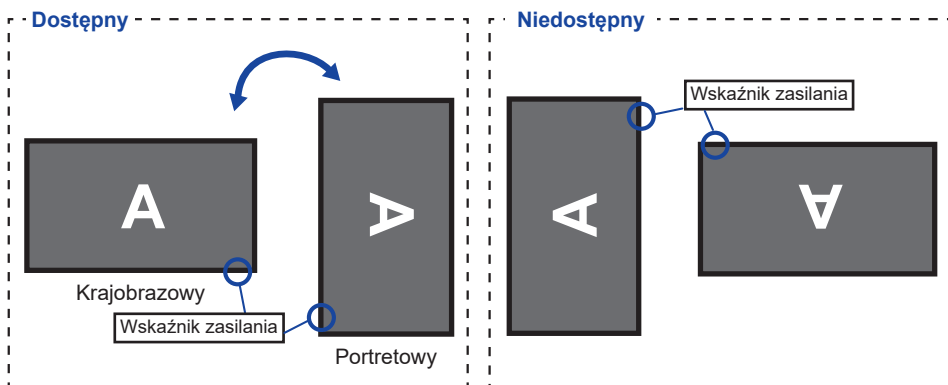

Z Stojak:

- UWAGA**
- Ustaw maksymalną wysokość panelu LCD przed obrotem panelu.
 - Próba obracania panelu siłą bez regulacji wysokości stojaka może spowodować uszkodzenie panelu lub stojaka.

MONTAŻ I DEMONTAŻ STOPKI

UWAGA

- Umieścić monitor na stabilnej powierzchni. Monitor może spowodować obrażenia ciała lub uszkodzenia w razie upadku lub upuszczenia.
- Nie narażaj monitora na większe wstrząsy, gdyż może to doprowadzić do jego uszkodzenia.
- Przed zdemontowaniem lub zamontowaniem stojaka odłącz przewody monitora, aby uniknąć porażenia prądem elektrycznym lub uszkodzenia.

<Montaż>

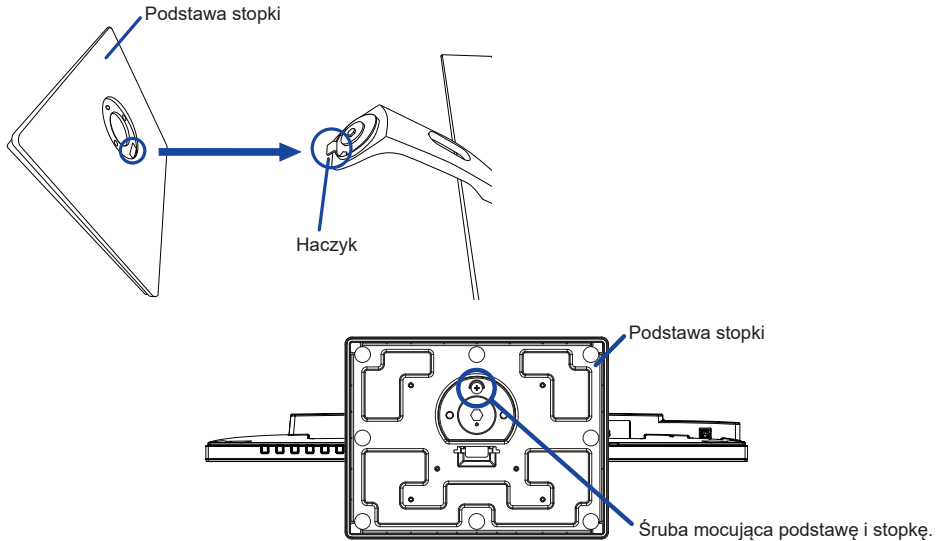

- ① Umieść kawałek miękkiego materiału na stole, by zabezpieczyć monitor przed zadrapaniem. Połóż monitor płasko na stole przodem do dołu.
- ② Zamocuj stopę postępując zgodnie z rysunkiem pokazanym powyżej.
- ③ Użyj śruby dostarczonej z monitorem do przymocowania podstawy do stopki monitora.

<Demontaż>

- ① Umieść kawałek miękkiego materiału na stole, by zabezpieczyć monitor przed zadrapaniem. Połóż monitor płasko na stole przodem do dołu.
- ② Poluzuj śrubę, aby wyjąć podstawę stopki z monitora.

ELEMENTY STERUJĄCE I ZŁĄCZA

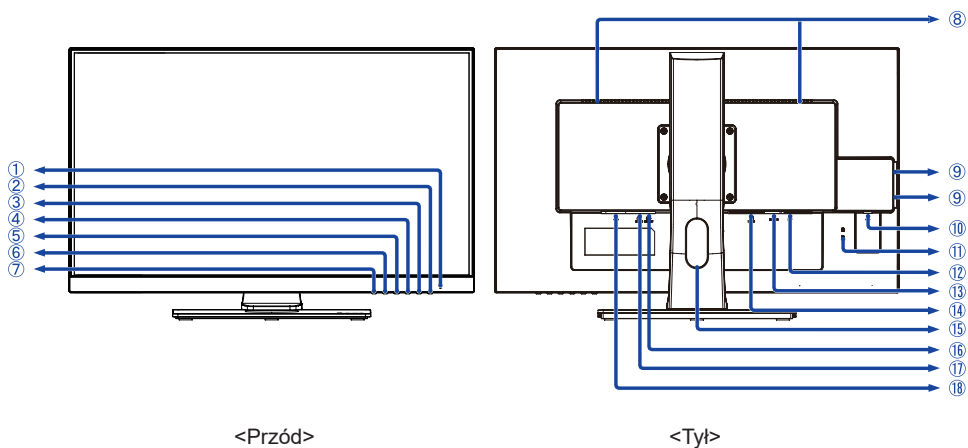

- ① Wskaźnik zasilania

INFO

Niebieski: Normalne działanie
Pomarańczowy: Tryb czuwania

- ② Przełącznik zasilania (⏻)
③ Przycisk Menu / Select (ENTER)
④ Przycisk W górę / Głośność (▶ / 🔊)
⑤ Przycisk W dół / trybu ECO (◀ / 🍃)
⑥ Przycisk Wyjdź (EXIT)
⑦ Przycisk Wejście sygnału (INPUT)

- ⑧ Głośniki

- ⑨ Złącze USB-DOWN (🔌, 5V, 900mA)

- ⑩ Złącze USB-UP (🔌)

- ⑪ Miejsce na blokadę zabezpieczającą

INFO

Mocując odpowiedni kabel zabezpieczający z blokadą ochronisz monitor przed kradzieżą lub przestawieniem.

- ⑫ Złącze DisplayPort (DP)

- ⑬ Złącze HDMI (HDMI)

- ⑭ Złącze DVI-D (DVI-D)

- ⑮ Otwór na kable

- ⑯ Gniazdo słuchawkowa (LINE OUT)

- ⑰ Złącze audio (LINE IN)

- ⑱ Gniazdo zasilania prądem przemiennym(~ : Prąd przemienny) (⚡)

PODŁĄCZANIE MONITORA

- 1 Upewnij się, czy komputer i monitor są wyłączone.
- 2 Przewodem sygnałowym połącz monitor z komputerem.
- 3 Połącz monitor ze sprzętem audio wykorzystując kabel audio do komputera, jeśli masz zamiar korzystać z funkcji audio.
- 4 Podłącz kabel zasilający najpierw do monitora, a następnie do gniazdka elektrycznego.
- 5 Włącz monitor i komputer.

INFO

- Upewnij się, że instalacja w budynku ma wyłącznik automatyczny 120/240 V, 20 A (maksymalnie).
- Przewody sygnałowe używane do łączenia komputera z monitorem mogą być różne w zależności od typu używanego komputera. Nieprawidłowe połączenie może spowodować poważne uszkodzenie zarówno monitora, jak i komputera. Kabel dostarczany wraz z monitorem to standardowy kabel z złączem. Jeżeli potrzebny jest specjalny kabel, skontaktuj się ze swym sprzedawcą lub najbliższym przedstawicielem firmy iiyama.
- Należy zadbać o dokręcenie śrub zabezpieczających na obu końcach przewodu sygnałowego.
- Wtykowe urządzenia klasy I typ A muszą być podłączone do uziemienia ochronnego.
- Gniazdko sieciowe powinno być zainstalowane w pobliżu urządzenia i powinno być łatwo dostępne.
- Nadmierne ciśnienie akustyczne w słuchawkach może spowodować uszkodzenie/utratę słuchu.

[Przykład podłączenia]

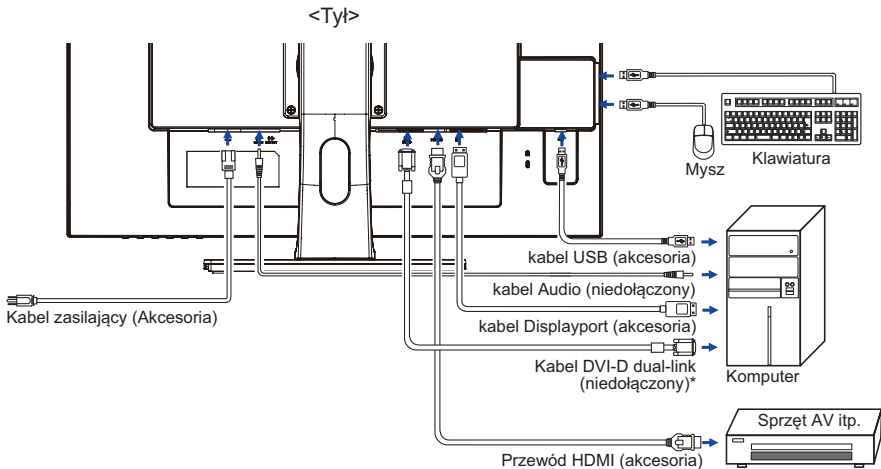

* Kabel DVI dual-link nie jest standardowo dołączony do monitora. Użycie kabla DVI dual-link słabej jakości może doprowadzić do zakłóceń elektromagnetycznych. Prosimy o kontakt z naszą infolinią jeśli chcecie Państwo podłączyć monitor przez wejście DVI.

[Uchwyt na kable]

Przełóż kable przez otwór na kabel, aby je połączyć.

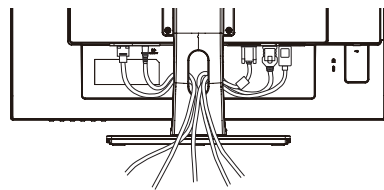

ODŁĄCZANIE MONITORA

- ① Upewnij się, czy komputer i monitor są wyłączone.
- ② Najpierw odłącz źródło zasilania, a następnie odłącz kabel zasilający monitor.
- ③ Odłącz komputer od monitora poprzez odłączenie kabla sygnałowego.
- ④ Odłącz kabel audio od komputera i monitora.

USTAWIENIA KOMPUTERA

■ Synchronizacja sygnałów

Patrz tabela synchronizacji dla podstawowych rozdzielczości w rozdziale SYNCHRONIZACJA na stronie 25.

REGULACJA WYSOKOŚCI I KĄTA WIDZENIA

- Optymalna praca przy monitorze polega na bezpośrednim, prostokątnym patrzeniu na ekran, następnie dostosuj wysokość i kąt monitora do własnych upodobań.
- Przy zmianie wysokości i kąta nachylenia panela przytrzymaj podstawkę monitora jedną ręką, aby uniknąć przewrócenia urządzenia.
- Panel LCD można ustawić na maksymalnej wysokości 130 mm. Kąty nachylenia względem użytkownika mogą wynosić do 45° w lewo i prawo, do 22° w tył i 5° do przodu.

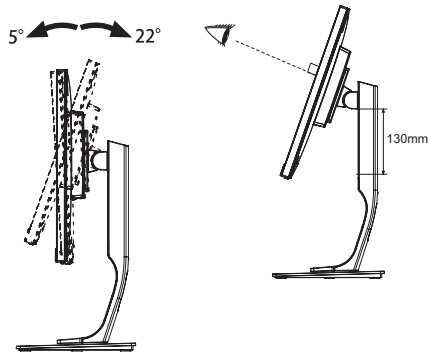

UWAGA

- Podczas zmiany wysokości lub kąta nachylenia panela nie dotykaj ekranu LCD. W przeciwnym razie istnieje ryzyko uszkodzenia ekranu.
- Zachowaj ostrożność przy zmianie wysokości lub kąta ustawienia monitora, aby nie przygnieść sobie palców albo dłoni.
- Zachowaj ostrożność, by nie przytrzasnąć palców w czasie regulacji wysokości stopki i kąta nachylenia.

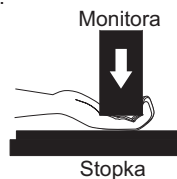
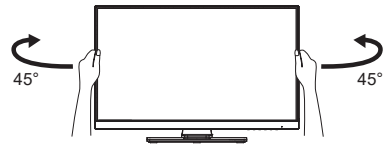

OBSŁUGA MONITORA

W celu zapewnienia najlepszego obrazu, monitor LCD firmy iiyama otrzymał w fabryce predefiniowane ustawienia synchronizacji (patrz str. 25). Możesz także dostosować obraz wykonując przedstawione poniżej operacje na przyciskach.

- 1 **Naciśnij przycisk ENTER, aby uruchomić funkcję Menu ekranowego (OSD). Są tutaj dodatkowe pozycje menu, które można przełączać przyciskami ◀ / ▶ .**



- 2 **Wybierz pozycję menu, zawierającą ikonę regulacji dotyczącą regulacji, jaką chcesz przeprowadzić. Naciśnij przycisk ENTER. Następnie użyj przycisków ◀ / ▶ do wyróżnienia ikony żądanej regulacji.**
- 3 **Naciśnij ponownie przycisk ENTER. Używając przycisków ◀ / ▶ dokonaj odpowiedniej regulacji lub ustawienia.**
- 4 **Naciśnij przycisk EXIT, aby opuścić menu, a wprowadzone ustawienia zostaną automatycznie zapisane.**

Na przykład, aby dokonać korekty położenia OSD w pionie, wybierz pozycję Ustawienia, a następnie naciśnij przycisk ENTER. Potem użyj przycisków ◀ / ▶ wybierz Pozycja pionowa. Naciśnij ponownie przycisk ENTER. Wtedy użyj przycisków ◀ / ▶ do zmiany ustawienia położenia OSD w pionie. Pozycja menu OSD w pionie będzie się zmieniać w miarę przeprowadzanych ustawień.

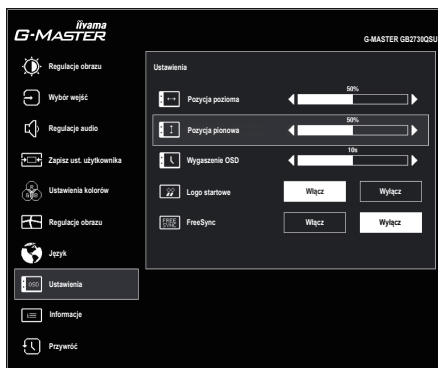

Na koniec naciśnij przycisk EXIT, który kończy regulację, a wszystkie zmiany są zapisywane w pamięci.

INFO

- W przypadku wstrzymania operacji na przyciskach podczas przeprowadzania regulacji, Menu ekranowe zniknie po upływie okresu czasu zdefiniowanego w ustawieniu OSD Time. Również naciśnięcie przycisku EXIT powoduje szybkie wyłączenie Menu ekranowego.
- W chwili zniknięcia Menu ekranowego następuje zapisanie w pamięci wszelkich wprowadzonych zmian. Należy unikać wyłączenia zasilania, kiedy korzysta się z Menu ekranowego.
- Wszelkie ustawienia obowiązują zawsze dla wszystkich rozdzielczości.

ZAWARTOŚĆ MENU REGULACJA



Regulacje obrazu *3 Picture Adjust

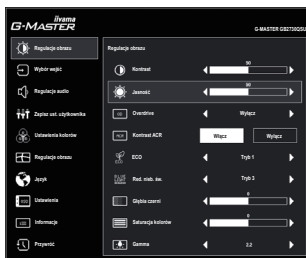

| Element regulacji | Problem / Opcja | Przyciski, które należy nacisnąć | |
|--------------------------------------|---|--|--------------------------------------|
| Kontrast *2 Contrast | Zbyt mdły obraz Zbyt intensywny obraz | | |
| Jasność *1,2,4 Brightness | Zbyt ciemny obraz Zbyt jasny obraz | | |
| Overdrive Overdrive | Wyłącz / -2 / -1 / 0 / +1 / +2 Poprawia czas przejścia dla odcieni szarości. Skutkuje to szybszym czasem reakcji. | | |
| Kontrast ACR Adv. Contrast | Wyłącz | Typowy współczynnik kontrastu | |
| | Włącz | Podwyższony współczynnik kontrastu | |
| ECO ECO | Wyłącz | Normalne | |
| | Tryb1 | Jasność podświetlenia jest niższa. | |
| | Tryb2 | Jasność lub podświetlenie są zredukowane bardziej niż w Tryb1. | |
| Red. nieb. św. Blue Light Reducer | Wyłącz | Normalne | |
| | Tryb1 | Niebieskie światło jest zredukowane. | |
| | Tryb2 | Niebieskie światło jest zredukowane bardziej niż w Tryb1. | |
| Głębia czerni Black Tuner | Od -5 do +5 Regulacje cieni | | |
| | Saturacja kolorów Color Saturation | Zbyt słaby Zbyt mocny | |
| | | Gamma Gamma | Ustawienia Gamma. 1.8 / 2.2 / 2.6 |

*1 Dokonaj regulacji parametru Brightness, gdy używasz monitora w ciemnym pomieszczeniu i odnosisz wrażenie, że obraz jest zbyt jasny.

*2 Kontrast i Jasność są niedostępne jeśli włączone jest Kontrast ACR.

*3 Regulacje obrazu są niedostępne jeśli włączone jest i-Style Color.

*4 Jasność są niedostępne jeśli włączone jest ECO.

Direct

Wykonując poniższe operacje na przyciskach możesz pominąć te elementy Menu i wyświetlić bezpośrednio opcję.

- ECO : Naciśnij przycisk kiedy nie jest wyświetlane menu.



Wybór wejść Input Select

Direct

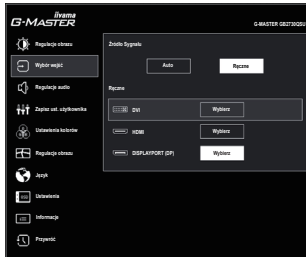

| Element regulacji | Problem / Opcja | | Przyciski, które należy naciskać |
|--|-----------------|---|--|
| Źródło Sygnału Input Source | Auto | | Wyszukaj dostępne wejścia sygnału i wybierz automatycznie pierwsze z nich. |
| | Ręczne | DVI | Wybierz Cyfrowy (DVI) sygnał wejściowy. |
| | | HDMI | Wybierz Cyfrowy (HDMI) sygnał wejściowy. |
| | DisplayPort | Wybierz Cyfrowy (DisplayPort) sygnał wejściowy. | |
| <p>INFO Źródła nie można przełączać automatycznie, jeśli wcześniej wybrane zostanie DVI, HDMI oraz DisplayPort.</p> | | | |

Direct





Wykonując poniższe operacje na przyciskach możesz pominąć te elementy Menu i wyświetlić bezpośrednio opcję.

- Wybór wejść : Naciśnij przycisk INPUT, kiedy nie jest wyświetlane Menu ekranowe.

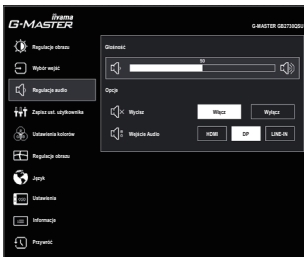

Regulacje audio Audio Settings



| Element regulacji | Problem / Opcja | Przyciski, które należy naciskać |
|---|---------------------------|--|
| Głośność Volume Direct | Zbyt cicho Zbyt głośno |     |
| Wycisz Mute Audio | Wyłącz | Przywraca poprzedni poziom głośności dźwięku. |
| | Włącz | Tymczasowo wyłącza dźwięk. |
| INFO Parametry Cisza Włącz oraz Cisza Wyłącz przełącza się w następujący sposób naciskając przycisk  . <input type="checkbox"/> Włącz <input type="checkbox"/> Wyłącz | | |
| Wejście Audio * Audio Input | HDMI | Wybierz wejście HDMI. |
| | DP | Wybierz wejście DisplayPort. |
| | Line-In | Wybierz wejście Line-In. |

* Dostępne tylko pod wejściem HDMI/DisplayPort.

Direct

Wykonując poniższe operacje na przyciskach możesz pominąć te elementy Menu i wyświetlić bezpośrednio skalę regulacji.

- Głośność : Naciśnij przycisk  , kiedy nie jest wyświetlane Menu ekranowe.



Zapisz ust. Użytkownika Store User Setting

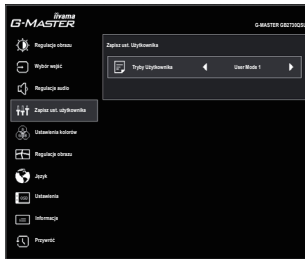

| Aanpassingsitem | Problem / Optie | | In te drukken knoppen |
|---------------------------------|---|-----------------------------|-----------------------|
| Tryby Użytkownika User Modes | User Mode 1 | Zachowaj ustawienia ekranu. | |
| | User Mode 2 | Zachowaj ustawienia ekranu. | |
| | User Mode 3 | Zachowaj ustawienia ekranu. | |
| INFO | Możesz zapamiętać swoje ustawienia. Ustawienia, które można zapamiętać: Kontrast, Jasność, Overdrive, Kontrast ACR, ECO, Głośność, Wycisz, Ustawienia kolorów, i-Style Color, Ostrość, Głębka czerni, Regulacje Trybu video | | |



Ustawienia kolorów * Color Settings



| Element regulacji | Problem / Opcja | | Przyciski, które należy naciskać |
|--|-----------------|-----------------|----------------------------------|
| Temperatura Kolorów Color Temperature | 9300K | Niebieska biał | |
| | 7500K | Żółtawa biał | |
| | 6500K | Czerwonawa biał | |
| Ustawienia Użytkownika User Preset | Czerwony | Zbyt słaby | ← → |
| | Zielony | Zbyt mocny | ← → |
| | Niebieski | | |

* Ustawienia kolorów są niedostępne jeśli włączone jest i-Style Color lub Red. nieb. św..

Regulacje obrazu Image Adjust

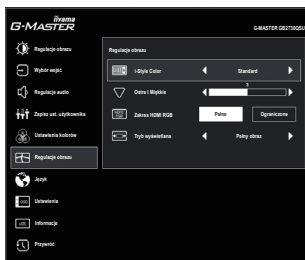

| Element regulacji | Problem / Opcja | | Przyciski, które należy nacisnąć |
|---|------------------|---|----------------------------------|
| i-Style Color *1 i-Style Color Direct | Wyłącz | Powrót do ustawień dokonanych w regulacjach koloru (z wyłączeniem i-style Colour). | |
| | Standard | Ogólny dla środowiska Windows i domyślnych ustawień monitora. | |
| | Gry sportowe | Do gier sportowe. | |
| | Gry FPS | Do gier FPS. | |
| | Gry strategiczne | Do gier strategiczne. | |
| | Tekst | Do edycji i oglądania tekstu. | |
| | Tryb 1 | Zastosuj zachowane ustawienia. | |
| | Tryb 2 | Zastosuj zachowane ustawienia. | |
| Ostre i Miękkie Sharp and Soft | 1 2 3 4 5 6 | Możesz dokonać zmiany ostrości obrazu w skali od 1 do 6 (ostry-miękki). Naciskaj przycisk ►, aby zmieniać ostrość obrazu w kolejności liczbowej. Naciskaj przycisk ◀, aby zmieniać ostrość obrazu w kolejności odwrotnej. | |
| | | | |
| Zakres HDMI RGB HDMI RGB Range | Pełne | Pełny zakres kolorów | |
| | Ograniczone | Ograniczony zakres kolorów | |
| Tryb wyświetlana *2 Video Mode Adjust | Pełny obraz | Pełny ekran | |
| | Format obrazu *3 | Zmiana oryginalnego formatu obrazu | |

*1 Regulacje i-Style Color są niedostępne jeśli włączone jest Redukcja niebieskiego światła.

*2 Tylko HDMI/DisplayPort sygnał wejściowy.

*3 Option niedostępna dla rozdzielczości 16:9.

Direct

Wykonując poniższe operacje na przyciskach możesz pominąć te elementy Menu i wyświetlić bezpośrednio opcję.

- i-Style Color : Naciśnij przycisk EXIT, kiedy nie jest wyświetlane Menu ekranowe.

Język Language

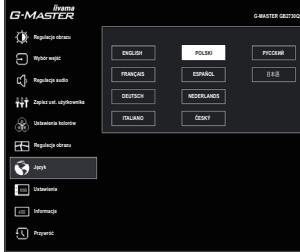

| Element regulacji | Problem / Opcja | | | | Przyciski, które należy nacisnąć | | | |
|-------------------|-----------------|-----------|------------|-------------|----------------------------------|--|--|--|
| Język Language | English | Angielski | Español | Hiszpański | | | | |
| | Français | Francuski | Nederlands | Holenderski | | | | |
| | Deutsch | Niemiecki | Česky | Czeski | | | | |
| | Italiano | Włoski | Русский | Rosyjski | | | | |
| | Polski | Polski | 日本語 | Japoński | | | | |

OSD Ustawienia Setup Menu

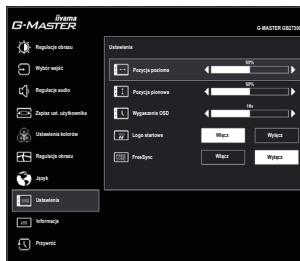

| Element regulacji | Problem / Opcja | | Przyciski, które należy nacisnąć | |
|--|--|--|----------------------------------|---|
| Pozycja pozioma OSD Horizontal Position | OSD jest za bardzo na lewo | | ➡ | |
| | OSD jest za bardzo na prawo | | ➡ | ⬅ |
| Pozycja pionowa OSD Vertical Position | OSD zbyt nisko | | ➡ | |
| | OSD zbyt wysoko | | ➡ | ⬅ |
| Wygaszenie OSD OSD Time | Możesz ustawić czas wyświetlania menu OSD od 5 do 30 sekund. | | ➡ | ⬅ |
| Logo startowe Opening Logo | Wyłącz | Logo iiyama nie wyświetla się gdy monitor jest włączony. | | |
| | Włącz | Logo iiyama wyświetla się gdy monitor jest włączony. | | |
| FreeSync * FreeSync | Wyłącz | Freesync jest wyłączona. | | |
| | Włącz | Włącz obsługę Freesync. | | |

* Tylko DisplayPort sygnał wejściowy



Informacje Display Information

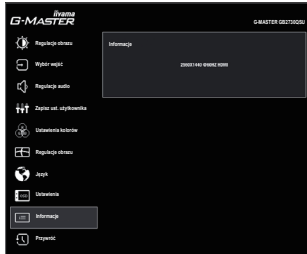

Wyświetlane są informacje dotyczące bieżącego sygnału wejściowego, doprowadzonego z karty graficznej komputera.

INFO Więcej informacji na temat rozdzielczości oraz częstotliwości odświeżania można znaleźć w instrukcji obsługi karty graficznej.



Przywróć Recall

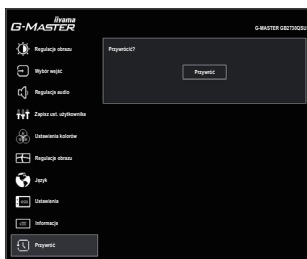

Element regulacji

Problem / Opcja

Przyciski, które należy naciskać

Przywróć
Recall

Przywracane są ustawienia fabryczne.

• Blokada

<OSD Menu>

1. Blokada menu OSD jest aktywowana poprzez naciśnięcie przycisków ENTER przez około 10 sekund. Jeśli spróbujesz wejść w menu OSD poprzez naciśnięcie przycisków, na ekranie pojawi się informacja „OSD locked”.
2. Blokada menu OSD jest deaktywowana poprzez ponowne naciśnięcie przycisków ENTER przez około 10 sekund.

<Przełącznik zasilania>

1. Blokada włącznika prądu jest aktywowana poprzez naciśnięcie przycisków ◀ przez około 10 sekund. Po włączeniu blokady nie można wyłączyć monitora. Po naciśnięciu wyłącznika prądu pokaże się informacja „Power Button Locked”.
2. Blokada włącznika prądu jest deaktywowana poprzez ponowne naciśnięcie przycisków ◀ przez około 10 sekund.

FUNKCJA CZUWANIA

Funkcja czuwania tego produktu jest zgodna z wymaganiami oszczędzania energii standardów VESA DPMS. Jeżeli ta funkcja jest aktywna, zapewnia automatyczne redukowanie niepotrzebnego zużycia energii przez monitor, kiedy komputer nie jest używany.

Aby można było korzystać z tej funkcji, monitor musi być przyłączony do komputera zgodnego ze standardem VESA DPMS. Monitor przechodzi do trybu czuwania, jak to przedstawiono poniżej. Funkcja czuwania, wraz z wszelkimi ustawieniami zegarów, jest konfigurowana przez system operacyjny. W podręczniku systemu operacyjnego możesz sprawdzić konfigurację zarządzania energią.

■ Tryb czuwania

Kiedy zostaną wyłączone sygnał wideo z komputera, monitor przechodzi do trybu czuwania, który zapewnia obniżenie zużycia energii do poziomu poniżej 0.5W*. Ekran staje się ciemny, a wskaźnik zasilania zmienia kolor na pomarańczowy. Po ponownym dotknięciu klawiatury lub myszki następuje wyjście z trybu czuwania i obraz pojawia się po kilku sekundach.

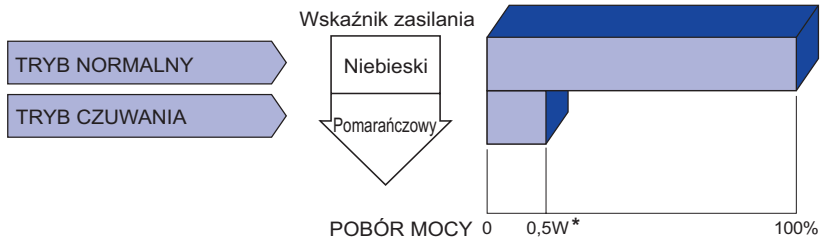

* Nie podłączono żadnych peryferiów USB, a na wejściu audio nie ma aktywnego sygnału.

INFO

Monitor zużywa energię elektryczną nawet po przejściu do trybu czuwania. Aby uniknąć niepotrzebnego zużycia energii, wyłączaj zasilanie monitora, kiedy nie jest używany, w nocy lub podczas weekendów.

ROZWIĄZYWANIE PROBLEMÓW

Gdy monitor nie działa prawidłowo, wykonaj poniższe czynności w celu znalezienia prawdopodobnego rozwiązania problemu.

1. W zależności od występującego problemu wykonaj regulacje przedstawione w punkcie OBSŁUGA MONITORA. Gdy nie zapewnia to przywrócenia obrazu, przejdź do czynności 2.
2. Jeżeli nie możesz znaleźć stosownej pozycji regulacji w punkcie OBSŁUGA MONITORA lub problem nie ustępuje, wykonaj poniższe czynności kontrolne.
3. W przypadku gdy zetknąłeś się z problemem, który nie został opisany poniżej lub nie możesz skorygować tego problemu, zaprzestań użytkowania monitora i skontaktuj się ze swoim dostawcą lub centrum serwisowym firmy iiyama w celu uzyskania dodatkowej pomocy.

Problem

Sprawdź

- | | |
|--|---|
| ① Obraz nie wyświetla się. (Nie świeci wskaźnik zasilania.) (Kontrolka zasilania ma kolor niebieski.) (Wskaźnik zasilania świeci pomarańczowym światłem.) | <input type="checkbox"/> Czy kabel zasilania jest prawidłowo umieszczony w gnieździe. <input type="checkbox"/> Czy zostało włączone zasilanie. <input type="checkbox"/> Czy w gnieździe prądu przemiennego jest napięcie - sprawdź podłączając inne urządzenie. <input type="checkbox"/> Czy jest aktywny wygaszacz ekranu bez obrazu – dotknij klawiatury lub myszki. <input type="checkbox"/> Zwiększ kontrast i/lub jasność. <input type="checkbox"/> Czy komputer jest włączony. <input type="checkbox"/> Czy został prawidłowo przyłączony kabel sygnałowy. <input type="checkbox"/> Czy taktowanie sygnałów z komputera jest zgodne z danymi technicznymi monitora. <input type="checkbox"/> Czy monitor jest w trybie czuwania – dotknij klawiatury lub myszki. <input type="checkbox"/> Czy komputer jest włączony. <input type="checkbox"/> Czy został prawidłowo przyłączony kabel sygnałowy. <input type="checkbox"/> Czy taktowanie sygnałów z komputera jest zgodne z danymi technicznymi monitora. |
| ② Brak synchronizacji ekranu. | <input type="checkbox"/> Czy został prawidłowo przyłączony kabel sygnałowy. <input type="checkbox"/> Czy taktowanie sygnałów z komputera jest zgodne z danymi technicznymi monitora. |
| ③ Obraz nie jest na środku ekranu. | <input type="checkbox"/> Czy taktowanie sygnałów z komputera jest zgodne z danymi technicznymi monitora. |
| ④ Ekran jest zbyt jasny lub zbyt ciemny. | <input type="checkbox"/> Czy poziom sygnału wyjściowego wideo z komputera jest zgodny z danymi technicznymi monitora. |

Problem

Sprawdź

- ⑤ Drga obraz na ekranie.
- Czy napięcie prądu elektrycznego jest zgodne z danymi technicznymi monitora.
 - Czy taktowanie sygnałów z komputera jest zgodne z danymi technicznymi monitora.
- ⑥ Brak dźwięku.
- Czy włączony jest sprzęt audio (komputer itp.).
 - Czy głośność jest ustawiona.
 - Czy wyciszenie jest wyłączony.
 - Czy poziom sygnału wyjściowego audio ze sprzętu audio jest zgodny z danymi technicznymi monitora.
- ⑦ Dźwięk jest zbyt głośny lub zbyt cichy.
- Czy poziom sygnału wyjściowego audio ze sprzętu audio jest zgodny z danymi technicznymi monitora.

INFORMACJE NA TEMAT RECYKLINGU

Nie wyrzucaj swego monitora – przyczynisz się do lepszej ochrony środowiska.

Odwiędź naszą witrynę: www.iiyama.com, aby uzyskać informacje o recyklingu monitorów.

DODATEK

Specyfikacje i wygląd produktów mogą ulec zmianie bez wcześniejszego zawiadomienia.

DANE TECHNICZNE

| | | |
|--------------------------------------|---|---|
| Kategoria | 27" | |
| Panel LCD | Technologia paneli | TN |
| | Rozmiar | Przekątna: 68,5 cm / 27" |
| | Wielkość plamki | 0,233 mm w poziomie × 0,233 mm w pionie |
| | Jasność | 350cd/m ² (typowa) |
| | Współczynnik kontrastu | 1000 : 1 (typowe), funkcja Adv. Contrast dostępna |
| | Kąt widzenia | W prawo / w lewo : 85° każdy, w górę / w dół : 80° każdy (Typowy) |
| Czas reakcji | 1ms (gray - gray) | |
| Liczba wyświetlanych kolorów | Okolo16,7 m | |
| Częstotliwość synchronizacji | DVI: Horizontal: 30,0-89,0kHz, Vertical: 50-76Hz HDMI: Horizontal: 30,0-89,0kHz, Vertical: 50-76Hz DisplayPort(bez FreeSync) : Horizontal: 30,0-89,0kHz, Vertical: 50-75Hz DisplayPort(z FreeSync): Horizontal: 30,0-117,0kHz, Vertical: 48-75Hz | |
| Natywna rozdzielczość | 2560 × 1440, 3,7 megapikseli | |
| Maksymalna obsługiwana rozdzielczość | DVI: 2560 × 1440 60Hz HDMI: 2560 × 1440 70Hz DisplayPort(bez FreeSync) : 2560 × 1440 75Hz DisplayPort(z FreeSync): 2560 × 1440 75Hz | |
| Złącze sygnału wejściowego | DVI-D, HDMI, DisplayPort | |
| Standard Plug & Play | VESA DDC2B™ | |
| Sygnał wejściowy wizji | Zgodny z DVI (Digital Visual Interface standard wersja.1,0) HDMI, DisplayPort | |
| Standard USB | USB3,0 (DC5V, 900mA) | |
| Ilość portów USB Typ portu | 1 Upstream : Seria B, 2 Downstream : Seria A | |
| Złącze sygnału wejściowego audio | Gniazdo ø 3,5 mm typu mini jack (stereo) | |
| Sygnał wejściowy audio | Maks. 1,0 Vrms | |
| Gniazdo słuchawkowa | Gniazdo ø 3,5 mm typu mini jack (stereo) | |
| Głośniki | 2W × 2 (głośniki stereo) | |
| Maksymalny rozmiar ekranu | Szer. 596,7 mm × wys. 335,7 mm / szer. 23,5" × 13,2" wys | |
| Źródło zasilania | Źródło prądu przemiennego o napięciu 100-240 V, 50/60 Hz, 1,5 A | |
| Zużycie energii* | 30W (typowe), Tryb czuwania: maksymalnie 0,5W | |
| Wymiary / waga netto | 613,5 × 412,0 - 542,0 × 230,0mm / 24,2 × 16,2 - 21,3 × 9,1" (szer. × wys. × głęb.), 6,6kg / 14,5lbs | |
| Kąt | Pochylenia: W tył: 22°, Do przodu: 5° Pivot: W prawo / w lewo: 45° każdy Obrót: Zgodnie ze wskazówkami zegara / Przeciwnie do ruchu wskazówek zegara: 90° każdy | |
| Warunki środowiska | Podczas pracy: Temperatura Wilgotność | 5 do 35°C / 41 do 95°F 10 do 80% (bez kondensacji pary wodnej) |
| | Składowanie: Temperatura Wilgotność | -20 do 60°C / -4 do 140°F 5 do 85% (bez kondensacji pary wodnej) |
| Certyfikaty | CE, TÜV-GS, EAC | |

INFO

* Nie podłączono żadnych peryferiów USB, a na wejściu audio nie ma aktywnego sygnału.

WYMIARY

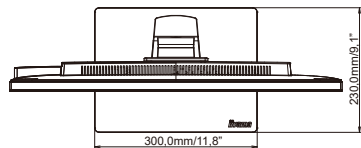
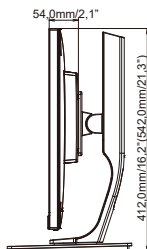
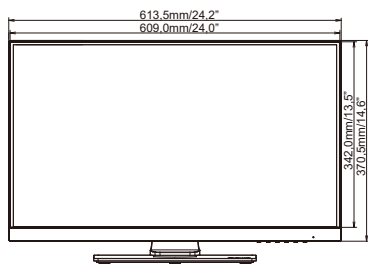

() : w nawiasach podano wartości maksymalne

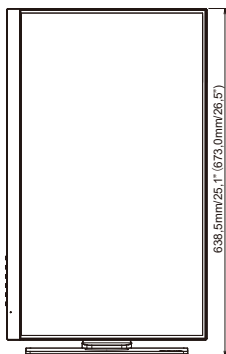

SYNCHRONIZACJA

| Tryb wideo | Częstotliwość pozioma | Częstotliwość pionowa | Częstotliwość pasma wizyjnego |
|-------------|-----------------------|-----------------------|-------------------------------|
| 640 × 480 | 31,469kHz | 59,940Hz | 25,175MHz |
| 800 × 600 | 37,879kHz | 60,317Hz | 40,000MHz |
| 1024 × 768 | 48,363kHz | 60,004Hz | 65,000MHz |
| 1280 × 1024 | 63,981kHz | 60,020Hz | 108,000MHz |
| 1600 × 1200 | 75,000kHz | 60,000Hz | 162,000MHz |
| 1680 × 1050 | 65,290kHz | 60,000Hz | 146,250MHz |
| 1920 × 1080 | 66,590kHz | 59,930Hz | 138,500MHz |
| 2560 × 1440 | 88,787kHz | 59,951Hz | 241,500MHz ^{*1} |
| | 104,045kHz | 69,923Hz | 274,680MHz ^{*2} |
| | 111,788kHz | 74,920Hz | 298,470MHz |

INFO

^{*1} DVI : Użyj kabla DVI-D dual link.

^{*2} Tylko DisplayPort sygnał wejściowy.