

waterpik®

Waterpik® Water Flosser Model WF-06

Serwis i gwarancja 12 miesięcy

POLKARD Bis Sp. z o.o. gwarantuje pierwszemu nabywcy nowego urządzenia, że jest ono wolne od wad wykonania i materiałowych w ciągu 1-go roku od daty zakupu urządzenia. Należy zachować i przedłożyć dowodu zakupu urządzenia oraz prawidłowo wypełnioną gwarancję w oryginale. POLKARD Bis Sp. z o.o. naprawi lub wymieni jakąkolwiek część urządzenia, która w naszej opinii jest wadliwa zakładając, iż urządzenie było użytkowane zgodnie z jego przeznaczeniem, nie zostało celowo uszkodzone, ani naprawiane poza autoryzowanymi punktami serwisowymi i było używane zgodnie z powyższą instrukcją obsługi. Gwarancja nie obejmuje końcówek irygatora. W przypadku stwierdzenia uszkodzenia lub niewłaściwego działania, należy skontaktować się z serwisem: POLKARD BIS Sp. z o.o. ul. Marka Kotańskiego 2, 10-166 Olsztyn, tel/fax 089/5338777, tel. 089/5334850 w celu naprawy lub wymiany urządzenia. Koszty dostarczenia urządzenia do naprawy pokrywa nabywca natomiast zwrot urządzenia po naprawie gwarancyjnej odbywa się na koszt serwisu.

Jeżeli urządzenie zostanie zarejestrowane w ciągu 14 dni od daty zakupu na stronie, rejestracja.polkardbis.pl, zostanie ono objęte 2 letnią gwarancją.

Producent:

waterpik

1730 East prospect Road
Fort Collins, CO 80553-0001
USA

Data zakupu:

Nr Seryjny:

Dystrybucja w Polsce:



Polkard bis

Polkard Bis Sp. z o.o.
Ul. Marka Kotańskiego 2
10-166 Olsztyn
tel/fax. 089/5338777
www.polkardbis.pl
e-mail: biuro@polkardbis.pl

Pieczęć i podpis sprzedawcy

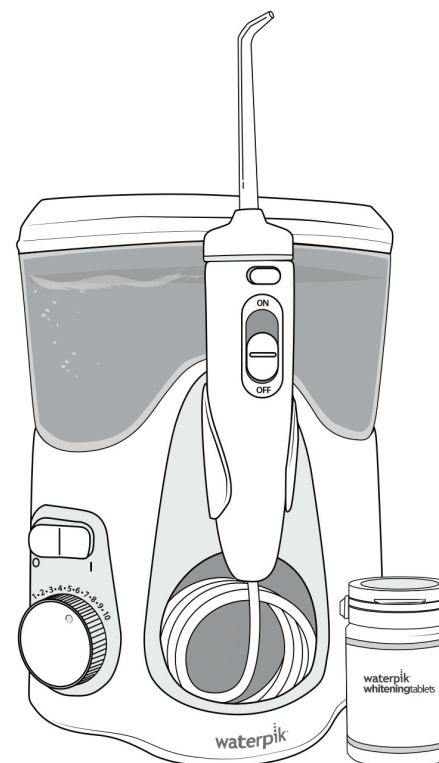

.....
www.polkardbis.pl
www.waterpik.com

WAŻNE ŚRODKI OSTROŻNOŚCI	str 2
OPIS PRODUKTU	str 3
PRZYGOTOWANIE	
- ROZPOCZĘCIE UŻYTKOWANIA	str 4 - 5
UŻYWANIE KOŃCÓWEK	str 6
CZYSZCZENIE	
ROZWIĄZYWANIE PROBLEMÓW	str 7
SERWIS I GWARANCJA	str 8

WAŻNE ŚRODKI OSTROŻNOŚCI

Podczas korzystania z produktów elektrycznych, w szczególności w pobliżu dzieci, należy zawsze przestrzegać podstawowych środków ostrożności, w tym następujących:

PRZECZYTAJ WSZYSTKIE INSTRUKCJE PRZED KORZYSTANIEM Z PRODUKTU.

NIEBEZPIECZEŃSTWO:

Aby zmniejszyć ryzyko porażenia prądem:

- Zawsze wyciągnij wtyczkę produktu z kontaktu po zakończeniu korzystania.
- Nie dotykaj wtyczki mokrymi rękoma.
- Nie pozwól, aby produkt znalazł się w wodzie lub innym płynie.
- Sprawdź czy przewód zasilania nie jest uszkodzony.

UWAGA:

Aby zmniejszyć ryzyko oparzeń, porażenia prądem, pożaru i obrażeń ciała:

- Nie podłączaj urządzenia do systemu napięcia odmiennego od systemu napięcia określonego na urządzeniu bądź ładowarce.
- Nie korzystaj z produktu, jeżeli ma uszkodzony kabel lub wtyczkę, jeżeli nie działa właściwie, jeżeli upuszczono lub uszkodzono go bądź wpadł do wody. Skontaktuj się z Waterpik International, Inc. albo najbliższym dystrybutorem, którego można znaleźć na stronie internetowej www.waterpik.com/intl.
- Nie kieruj wody pod język, do ucha, nosa ani w inne delikatne miejsca. Produkt jest w stanie wytworzyć ciśnienie mogące poważnie zranić te miejsca.
- Korzystaj z produktu wyłącznie zgodnie z niniejszą instrukcją i zaleceniami Twojego stomatologa.
- Korzystaj wyłącznie z końcówek i akcesoriów zalecanych przez Water Pik, Inc.
- Nie upuszczaj ani nie wprowadzaj żadnych ciał obcych w otwór lub wężyk.

- Trzymaj kabel zasilania z dala od gorących powierzchni.
- Nie korzystaj na otwartym powietrzu ani w miejscach, gdzie stosuje się produkty w aerosolu (sprayu) lub podaje się tlen.
- Nie korzystaj z jodyny, środka wybielającego ani nierozpuszczalnych w wodzie skoncentrowanych olejków eterycznych razem z produktem. Korzystanie z nich może pogorszyć działanie produktu i zmniejszyć jego trwałość.
- Usuń wszelkie ozdoby nazębne przed korzystaniem z produktu.
- Nie używaj produktu, jeżeli masz otwartą ranę na języku lub w jamie ustnej.
- Jeżeli lekarz albo kardiolog zalecił Ci uzyskać premedykację antybiotykową przed zabiegami stomatologicznymi, powinieś/ powinnaś skonsultować się ze stomatologiem przed rozpoczęciem korzystania z niniejszego urządzenia i innych środków higieny ustnej.
- Jeżeli końcówka Pik Pocket® (nie jest dołączana do każdego modelu) oddzieli się z jakiegokolwiek powodu od trzonka, wyrzuć końcówkę i trzonek oraz wymień na nową końcówkę Pik Pocket®.
- Nie korzystaj z produktu dłużej niż pięć minut w ciągu każdego okresu dwóch godzin.
- **Dokładnie poucz i nadzoruj dzieci w wieku co najmniej 8 lat i osoby o specjalnych potrzebach przy właściwym korzystaniu z produktu.**
- **Należy nadzorować dzieci, aby upewnić się, że nie bawią się urządzeniem.**
- Niniejsze urządzenie nie zawiera części obsługiwanych przez konsumenta i nie wymaga konserwacji.
- Napełniaj zbiornik wyłącznie ciepłą wodą albo innym roztworem zalecanym przez stomatologów.

ZACHOWAJ NINIEJSZĄ INSTRUKCJĘ

Czyszczenie

Przed czyszczeniem należy odłączyć urządzenie z gniazdka elektrycznego. Wyczyść produkt w razie potrzeby za pomocą miękkiej szmatki i łagodnego nieściernego środka czyszczącego. Zbiornik na wodę można zdjąć, aby ułatwić czyszczenie i można go bezpiecznie umyć w zmywarce na jej górnym koszyku.

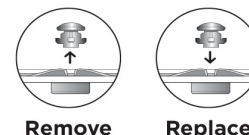

Uwaga: Zdejmij zawór zbiornika przed umieszczeniem zbiornika w zmywarce. Nadal masz pytania? Wejdź na stronę internetową www.waterpik.com/intl aby znaleźć najbliższego dystrybutora.

Water Pik, Inc. gwarantuje pierwotnemu nabywcy/właścicielowi tego produktu, że będzie on wolny od wad w materiale i wykonaniu przez dwa lata od daty zakupu. Zachowaj rachunek jako dowód daty zakupu. Water Pik, Inc. zastrzega sobie prawo do wymagania zwrócenia produktu do analizy w celu potwierdzenia, że dane roszczenia

Usuwanie osadów, Wkładanie z powrotem

Urządzenia są objęte naszą gwarancją. Wymienimy części produktu, które uznamy za wadliwe, pod warunkiem że produkt nie był używany niezgodnie z przeznaczeniem, nie został zmodyfikowany ani uszkodzony po zakupie oraz pod warunkiem że

Usuwanie osadów twardej wody

Dodaj 2 łyżki stołowe białego octu do pełnego zbiornika ciepłej wody, ustaw tarczę regulacji ciśnienia na wysokie, skieruj uchwyt i końcówkę w stronę zlewu. Włącz jednostkę (I) i trzymaj tak włączoną, aż zbiornik nie opróżni się. Przepłucz poprzez powtórzenie ze zbiornikiem pełnym czystej, ciepłej wody.

Wyciek

W razie wycieku z powodu uszkodzonego wężyka, wężyk i uchwyty zamienne można nabyć u najbliższego dystrybutora, którego można znaleźć na stronie internetowej www.waterpik.com/intl. W przypadku wystąpienia wycieku ze zbiornika, upewnij się, że właściwa strona zaworu jest skierowana w górę albo skontaktuj się z najbliższym dystrybutorem w celu otrzymania zaworu zamiennego.

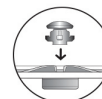

Konserwacja

Irygator Waterpik® nie zawiera przedmiotów elektrycznych obsługiwanych przez konsumenta i nie wymaga rutynowej konserwacji. W związku ze wszystkimi kwestiami dotyczącymi obsługi, wejdź na stronę internetową www.waterpik.com/intl aby znaleźć najbliższego dystrybutora. Proszę nie wysłać produktu do oddziału Waterpik International, Inc., ponieważ opóźni to obsługę. W każdej korespondencji określ numer seryjny i numer modelu. Numery te znajdują się na dole jednostki.

Uważaj by irygator był używany zgodnie z niniejszą instrukcją. Usługi w zakresie wymiany bądź naprawy na mocy gwarancji zostaną wykonane przez najbliższego dystrybutora, którego dane można znaleźć na [\[www.waterpik.com/intl\]](http://www.waterpik.com/intl). Na żądanie konsumenta kopia gwarancji razem z danymi najbliższego dystrybutora może zostać wysłana pocztą lub pocztą elektroniczną. Niniejsza ograniczona gwarancja nie obejmuje akcesoriów ani materiałów eksploatacyjnych, takich jak końcówki itd.

Gwarancja nadaje Ci określone prawa. Mogą Ci również przysługiwać inne prawa, które są różne w zależności od przepisów prawa obowiązujących w Twoim miejscu zamieszkania. Aby znaleźć najbliższego dystrybutora, wejdź na stronę internetową www.waterpik.com/intl

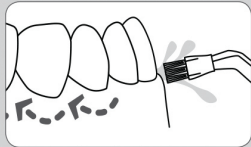
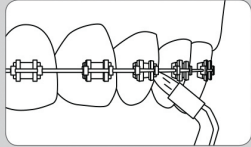

Końcówka ortodontyczna

Aby użyć końcówki ortodontycznej, delikatnie przesunij końcówkę wzdłuż linii dziąseł, na krótko zatrzymując się żeby wyczyścić obszar między zębami oraz wokół aparatu ortodontycznego, a następnie przejdź do następnego zęba

Końcówka Plaque Seeker® (końcówka periodontyczna do koron, mostów, implantów)

Aby użyć końcówki **Plaque Seeker®** umieść końcówkę blisko zębów, tak aby włoski delikatnie dotykały zębów. Delikatnie przesunij końcówkę wzdłuż linii dziąseł, zatrzymując się krótko między zębami, aby delikatnie szczotkować i umożliwić przepływ wody między zębami.

Używanie płynu do płukania ust i innych roztworów

Irygator **Waterpik®** może być używany do podawania płynu do płukania ust i roztworów przeciwbakteryjnych. Po skorzystaniu ze specjalnego roztworu należy przepłukać jednostkę, aby zapobiec zatkaniu się, poprzez częściowe napełnienie zbiornika ciepłą wodą i uruchomienie jednostki z końcówką skierowaną do zlewu oraz trzymanie w tej pozycji, aż zbiornik się nie opróżni.

UWAGA: NIE zaleca się stosowania płynu do płukania jamy ustnej i jednocześnie tabletek wybielających. Może powstać nieprzyjemny smak.

Czyszczenie

Przed czyszczeniem należy odłączyć urządzenie z gniazdka elektrycznego. Wyczyść produkt w razie potrzeby za pomocą miękkiej szmatki i łagodnego nieściernego środka czyszczącego. Zbiornik na wodę można zdjąć, aby ułatwić czyszczenie i można go bezpiecznie umyć w zmywarce na jej górnym koszyku.

Usuwanie osadów twardej wody

Dodaj 2 łyżki stołowe białego octu do pełnego zbiornika ciepłej wody, ustaw tarczę regulacji ciśnienia na wysokie, skieruj uchwyt i końcówkę w stronę zlewu. Włącz jednostkę (I) i trzymaj tak włączoną, aż zbiornik nie opróżni się. Przepłucz poprzez powtórzenie czynności. Wypełnij zbiornik czystą, ciepłą wodą.

Konserwacja

Irygator **Waterpik®** nie zawiera przedmiotów elektrycznych obsługiwanych przez konsumenta i nie wymaga rutynowej konserwacji. W związku ze wszystkimi kwestiami dotyczącymi obsługi, wejdź na stronę internetową www.waterpik.com/intl aby znaleźć najbliższego dystrybutora. Proszę nie wysyłać produktu do oddziałów Waterpik International, Inc., ponieważ opóźni to obsługę. W każdej korespondencji określ numer seryjny i numer modelu. Numery te znajdują się na dole jednostki.

Uważaj by irygator był używany zgodnie z niniejszą instrukcją. Usługi w zakresie wymiany bądź naprawy na mocy gwarancji zostaną wykonane przez najbliższego dystrybutora, którego dane można znaleźć na www.waterpik.com/intl. Na żądanie konsumenta kopia gwarancji razem z danymi najbliższego dystrybutora może zostać wysłana pocztą lub pocztą elektroniczną. Niniejsza ograniczona gwarancja nie obejmuje akcesoriów ani materiałów eksploatacyjnych, takich jak końcówki itd. Gwarancja nadaje Ci określone prawa. Mogą Ci również przysługiwać inne prawa, które są różne w zależności od przepisów prawa obowiązujących w Twoim miejscu zamieszkania. Aby znaleźć najbliższego dystrybutora, wejdź na stronę internetową www.waterpik.com

1. Pokrywa podwójnego przeznaczenia

Chroni przed kurzem podczas przechowywania dodatkowych końcówek

2. Zbiornik

90 sekund pojemności wody

3. Przełącznik zasilania

Łatwe przełączanie

4. Pokrętko regulacji ciśnienia

Ergonomiczne żeberka ułatwiają regulację ciśnienia

5. Wymienne końcówki

Należy wybrać w zależności od potrzeb

6. Górny przycisk na rączce

Aby bez problemu umieścić tabletkę wybielającą

7. Sterowanie włączaniem / wyłączeniem wody

Włącznik / wyłącznik na uchwycie dla łatwego kontrolowania strumienia wody

8. Rączka irygatora

Pozwala z łatwością dotrzeć do wszystkich obszarów w jamie ustnej

9. Wężyk

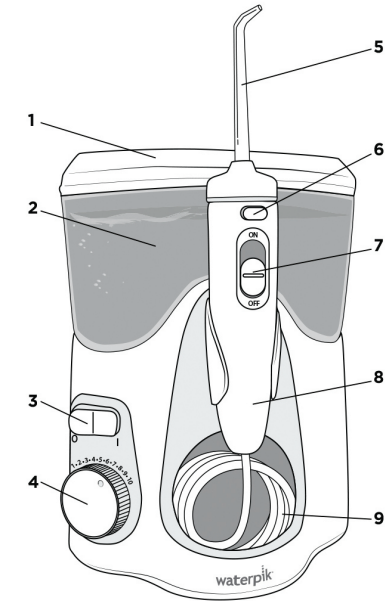

Końcówki

Zalecana wymiana co trzy miesiące

A. Końcówka ortodontyczna

- aparaty ortodontyczne, do użytku ogólnego

B. Końcówka periodontyczna

-implanty, korony, mosty, retainery, do użytku ogólnego

Zalecana wymiana co 6 miesięcy

C. Końcówka standardowa

-do użytku ogólnego

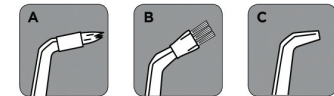

Tabletki wybielające

30 sztuk w opakowaniu

UWAGA: Końcówki sprzedawane z tym modelem są unikalne pasują tylko do modeli z rączką przystosowaną do używania tabletek wybielających



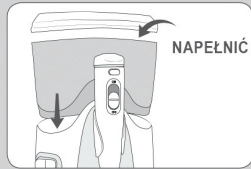

WYRÓWNAĆ

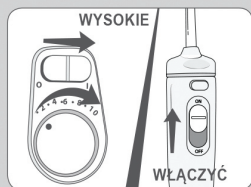
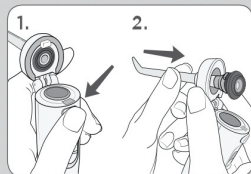
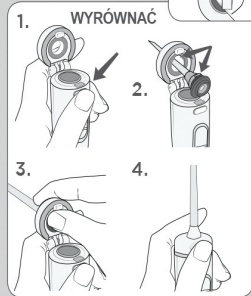

Zasilanie urządzenia

Podłącz wtyczkę kabla do gniazdka elektrycznego.

Przygotowanie zbiornika

Zdejmij pokrywę zbiornika oraz zbiornik z podstawy urządzenia i napełnij go letnią wodą. Umieść zbiornik na podstawie urządzenia i mocno wciśnij, załóż pokrywę zbiornika.

Wkładanie i zdejmowanie końcówek

Wkładanie końcówki

1. Naciśnij górny przycisk na ręczce (uchwycie), aby zwolnić kłapkę.
2. Włóż końcówkę od góry, wyrównaj nacięcia na końcówce i ręczce (punkty na końcówce i górnej kłapce będą wyrównane).
3. Za pomocą kciuka mocno naciśnij w otwór, aby zatrzasknąć końcówkę na swoim miejscu.
4. Zamknij kłapkę. Upewnij się czy końcówka jest dobrze włożona.

Zdejmowanie końcówki

1. Naciśnij górny przycisk na uchwycie, aby zwolnić kłapkę.
2. Mocno popchnij końcówkę przez otwór, aby ją odblokować.

Przygotowanie urządzenia

(tylko podczas pierwszego użycia)

Ustaw pokrętko regulacji ciśnienia na podstawie na najwyższe ciśnienie (ustawienie ciśnienia nr 10), skieruj rączkę z końcówką do zlewu, włącz urządzenie, aż woda zacznie płynąć z końcówki, wyłącz urządzenie

UWAGA: Podczas pierwszego użycia.

Nie wkładać tabletki wybielającej do rączki urządzenia.

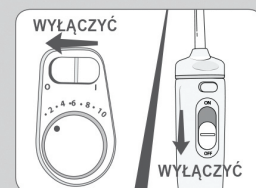
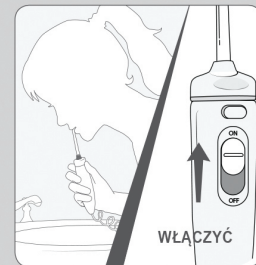
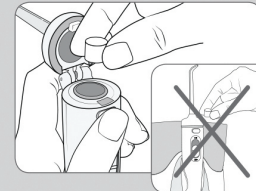

Umieszczanie tabletki wybielającej

Naciśnij górny przycisk na ręczce (uchwycie), aby zwolnić kłapkę i włóż tabletkę następnie zamknij kłapkę.

UWAGA: Nie należy umieszczać tabletki w zbiorniku.

Użyj jedną tabletkę dziennie, aby usunąć płytkę nazębną z trudno dostępnych miejsc; między zębami i przy linii dziąseł.

Regulacja ustawienia ciśnienia

Ustaw pokrętko regulacji ciśnienia na podstawie urządzenia na najniższe (ustawienie ciśnienia nr 1) przy pierwszym użyciu. Stopniowo zwiększaj ciśnienie do preferowanego ustawienia - lub zgodnie z zaleceniami twojego lekarza dentysty.

Korzystanie z urządzenia

Zawsze umieszczaj końcówkę w ustach przed włączeniem zasilania.

Gdy przełącznik wody znajduje się w pozycji OFF, włącz zasilanie.

Pochylaj się nad umywalką i lekko zaciskaj wargi, aby zapobiec rozpryskiwaniu, a jednocześnie pozwalając wodzie wypływać z ust do zlewu. Po zakończeniu wyłącz zasilanie.

Podczas użytkowania można zatrzymać przepływ wody, przesuważ włącznik wody na rączce (uchwycie) do pozycji OFF.

UWAGA: Silnik będzie nadal działał.

Zalecana technika

Aby uzyskać najlepsze rezultaty, zacznij od tylnych zębów i kieruj się w stronę przednich. Przesuwaj końcówkę wzdłuż linii dziąseł i zatrzymaj się na chwilę między poszczególnymi zębami. Kontynuuj aż nie wyczyścisz wewnętrznej i zewnętrznej strony zarówno górnych, jak i dolnych zębów. Nachyl się nad zlewem. Skieruj strumień pod kątem 90° do linii dziąseł, trzymając końcówkę w jamie ustnej.

Po zakończeniu

Wyłącz zasilanie. Opróżnij wszelki płyn pozostały w zbiorniku. Odłącz urządzenie.

UWAGA: Jeśli w ręczce(uchwycie) pozostała jakakolwiek tabletki, po prostu wyrzuć ją do śmieci.