



Seria E

Monitor LCD

Podręcznik użytkownika



Prawa autorskie

Copyright © 2020 BenQ Corporation. Wszelkie prawa zastrzeżone. Reprodukowanie, przekazywanie, przepisywanie, zapisywanie w jakikolwiek sposób lub tłumaczenie na jakikolwiek język lub język programowania tej publikacji, w każdej formie i jakimikolwiek środkami elektronicznymi, mechanicznymi, magnetycznymi, optycznymi, chemicznymi, lub innymi jest zabronione bez wcześniejszej pisemnej zgody firmy BenQ Corporation.

Ograniczenie odpowiedzialności

Firma BenQ Corporation nie podejmuje zobowiązań prawnych, ani nie daje gwarancji, wyrażonych lub domniemanych, w odniesieniu do zawartości niniejszego dokumentu, a szczególnie unieważnia wszelkie gwarancje, tytuły sprzedaży, czy fakt spełniania wymagań dla szczególnych zastosowań. Co więcej, firma BenQ Corporation zastrzega sobie prawo do przeprowadzania aktualizacji niniejszej publikacji i wprowadzania zmian od czasu do czasu do zawartości tej publikacji bez wymogu informowania kogokolwiek przez BenQ Corporation o takich aktualizacjach czy zmianach.

Na działanie funkcji zapobiegającej migotaniu mogą wywierać negatywny wpływ zewnętrzne czynniki np. jakość kabla, stabilność zasilania, zakłócenia sygnału lub niewłaściwe uziemienie — nie są to jedyne czynniki zewnętrzne, które mogą taki wpływ wywierać. (Dotyczy wyłącznie modeli z funkcją zapobiegania migotaniu.)

BenQ ecoFACTS

BenQ has been dedicated to the design and development of greener product as part of its aspiration to realize the ideal of the "Bringing Enjoyment 'N Quality to Life" corporate vision with the ultimate goal to achieve a low-carbon society. Besides meeting international regulatory requirement and standards pertaining to environmental management, BenQ has spared no efforts in pushing our initiatives further to incorporate life cycle design in the aspects of material selection, manufacturing, packaging, transportation, using and disposal of the products. BenQ ecoFACTS label lists key eco-friendly design highlights of each product, hoping to ensure that consumers make informed green choices at purchase. Check out BenQ's CSR Website at <http://csr.BenQ.com/> for more details on BenQ's environmental commitments and achievements.



Wsparcie techniczne dla produktu

Niniejszy dokument ma na celu dostarczenie klientom najbardziej aktualnych i dokładnych informacji. W związku z tym jego cała treść może od czasu do czasu ulegać modyfikacji bez uprzedzenia. Aby uzyskać najnowszą wersję tego dokumentu oraz inne informacje o produkcie, odwiedź witrynę internetową. Dostępne pliki różnią się w zależności od modelu.

1. Upewnij się, że Twój komputer jest podłączony do Internetu.
2. Odwiedź lokalną stronę w witrynie [Support.BenQ.com](https://support.benq.com). Układ strony i jej zawartość mogą się różnić w zależności od kraju/regionu.
 - Podręcznik użytkownika i powiązane dokumenty
 - Sterowniki i aplikacje
 - Informacje dotyczące demontażu (tylko UE): Dostępne na stronie pobierania instrukcji obsługi. Ten dokument jest dostarczany na podstawie rozporządzenia (UE) 2019/2021 w związku z naprawą lub oddawaniem produktu do recyklingu. Zawsze kontaktuj się z lokalnym działem obsługi klienta w sprawie serwisu przed upływem okresu gwarancyjnego. Jeśli chcesz naprawić produkt nieobjęty gwarancją, zalecamy skontaktowanie się z wykwalifikowanym personelem serwisowym i zakup części zamiennych firmy BenQ w celu zapewnienia kompatybilności. Nie należy rozmontowywać produktu, nie będąc świadomym konsekwencji. Jeśli nie możesz znaleźć informacji dotyczących demontażu produktu na produkcie, skontaktuj się z lokalnym działem obsługi klienta w celu uzyskania pomocy.

Numer rejestracji EPREL:
EL2870U: 343921
EL2870UE: 343923
EW3270U: 342312
EW3270UE: 342316

Bezpieczeństwo zasilania



Proszę przestrzegać poniższych przepisów bezpieczeństwa, aby zapewnić najlepszą jakość obrazu i długi czas użytkowania monitora.

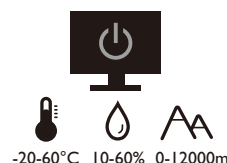
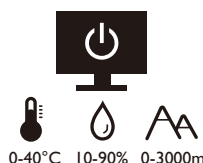
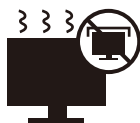

- Wtyczka zasilania służy do podłączenia urządzenia do zasilania prądem zmiennym.
- Kabel zasilania służy do podłączania urządzeń do zasilania. Gniazdko zasilania powinno znajdować się blisko wyposażenia i być łatwo dostępne.
- Ten produkt należy zasilać prądem o charakterystyce podanej na oznaczonej etykiecie. Jeśli nie jesteś pewny co do rodzaju dostępnego zasilania, skontaktuj się ze sprzedawcą lub lokalną firmą dostarczającą prąd.
- Urządzenia podłączane do gniazda zasilania klasy I, typu A muszą być podłączone do uziemienia.
- Należy korzystać z atestowanych przewodów o parametrach równych H03VV-F lub H05VV-F, 2G lub 3G, 0,75mm².
- Należy stosować wyłącznie przewody zasilające, które zostały dostarczone przez firmę BenQ. Nie wolno korzystać z przewodu zasilającego, który wygląda na uszkodzony lub postrzępiony.
- (Jeśli do produktu dołączony jest pilot) WYMIANA BATERII NA BATERIĘ NIEWŁAŚCIWEGO TYPU GROZI WYBUCEM. ZUŻYTE BATERIE NALEŻY ZUTYLIZOWAĆ ZGODNIE Z INSTRUKCJAMI.

Modele z zasilaczem:

- Należy korzystać wyłącznie z zasilacza dołączonego do monitora LCD. Korzystanie z innego rodzaju zasilacza może spowodować awarię i stanowić niebezpieczeństwo.
- Podczas pracy z urządzeniem lub ładowania akumulatora należy zapewnić odpowiednią cyrkulację powietrza wokół zasilacza. Nie należy zakrywać zasilacza kartkami papieru lub innymi materiałami, które mogą zmniejszyć chłodzenie. Nie należy korzystać z zasilacza, gdy znajduje się on wewnątrz podręcznej torby.
- Podłącz zasilacz do odpowiedniego źródła zasilania.
- Nie należy próbować dokonywać napraw serwisowych zasilacza. Wewnątrz urządzenia nie ma części, które można naprawić. W przypadku uszkodzenia urządzenia lub wystawienia go na działanie wilgoci, należy je wymienić.

Konserwacja i czyszczenie

- Nie należy kłaść monitora ekranem do dołu bezpośrednio na podłodze lub biurku. Grozi to zarysowaniem powierzchni ekranu.

- Przed rozpoczęciem użytkowania urządzenie należy przymocować do elementu struktury budynku.
- (Modele umożliwiające montaż na ścianie lub suficie)
 - Zainstaluj monitor wraz z zestawem do montażu monitora na ścianie o płaskiej powierzchni.
 - Upewnij się, że materiał, z którego wykonana jest ściana, oraz standardowy uchwyt ścienny (zakupiony oddzielnie) są wystarczająco stabilne, aby wytrzymać ciężar monitora.
 - Wyłącz monitor oraz zasilanie przed odłączeniem kabli od monitora LCD.
- Zanim rozpoczniesz czyszczenie pamiętaj, aby odłączyć urządzenie od zasilania. Oczyszczaj powierzchnię monitora LCD przy pomocy gładkiej szmatki. Unikaj stosowania jakichkolwiek płynów, aerozoli, czy środków do czyszczenia okien.
- Szczeliny i otwory z tyłu, lub u góry obudowy zapewniają wentylację. Nie wolno ich blokować, ani przykrywać. Monitora nie wolno umieszczać obok ani nad kaloryferem bądź innym źródłem ciepła, lub w ciasnej zabudowie, jeśli nie zapewniono odpowiedniej wentylacji.
- Nie umieszczaj na monitorze ciężkich przedmiotów, gdyż może to doprowadzić do obrażeń ciała lub uszkodzenia produktu.
- Pomyśl o przechowaniu pudła i opakowania w magazynie do wykorzystania w przyszłości, kiedy wystąpi potrzeba transportowania monitora.
- Zapoznaj się z tabliczką znamionową produktu, zawierającą wartości znamionowe zasilania, datę produkcji oraz oznaczenia identyfikacyjne.

Naprawy

- Nie podejmuj prób własnoręcznej naprawy monitora, ponieważ otwieranie lub zdejmowanie części obudowy może wystawić cię na wpływ niebezpiecznego napięcia lub inne ryzyko. Jeśli dojdzie do jakiegokolwiek przypadku nieodpowiedniego działania opisanego powyżej, lub dojdzie do wypadku, np. upuszczenia urządzenia, skontaktuj się z wykwalifikowanymi pracownikami serwisu, aby naprawić monitor.
- Aby uzyskać dodatkową pomoc, skontaktuj się z miejscem zakupu lub odwiedź witrynę Support.BenQ.com i przejdź do strony internetowej dla twojego regionu.





Support.BenQ.com

Przeostroga

- Monitor powinien być ustawiony w odległości 50-70 cm (20-28 cali) od oczu użytkownika.
- Długotrwałe patrzenie w ekran powoduje zmęczenie oczu i może pogorszyć wzrok. Pozwól oczom odpocząć przez 5-10 na każdą godzinę używania produktu.
- Zmniejsz wyężdzenie oczu, skupiając wzrok na daleko położonych przedmiotach.
- Częste mruganie i ćwiczenie oczu zapobiega wysuszeniu oczu.

Typografia

| Ikona/Symbol | Element | Znaczenie |
|---|-------------|--|
|  | Ostrzeżenie | Informacja, której głównym celem jest zapobieganie uszkodzeniu podzespołów, danych lub obrażeniom ciała spowodowanym nieprawidłowym użyciem, nieodpowiednią obsługą lub zachowaniem. |
|  | Wskazówka | Informacja przydatna do wykonania zadania. |
|  | Uwaga | Informacja dodatkowa. |

W niniejszym dokumencie kroki niezbędne aby dotrzeć do menu mogą być przedstawiane w skróconej formie, na przykład: **Menu > System > Informacje**.



Spis treści



| | |
|--|----|
| Prawa autorskie | 2 |
| Wsparcie techniczne dla produktu | 3 |
| Pierwsze kroki | 9 |
| Poznaj swój monitor | 12 |
| Widok z przodu | 12 |
| Widok z tyłu | 13 |
| Jak zainstalować sprzęt monitora | 14 |
| Odłączanie stojaka oraz podstawy | 19 |
| Korzystanie z zestawu do montażu monitora (modele ze standardowymi otworami montażowymi VESA) | 21 |
| Jak wykorzystać maksimum możliwości monitora BenQ | 22 |
| Pobieranie plików sterownika LCD Monitor z Internetu | 22 |
| Instalacja monitora w nowym komputerze | 23 |
| Rozwinięcie istniejącej instalacji monitora | 24 |
| Instalacja w środowisku systemów Windows 10 | 25 |
| Instalacja w środowisku systemów Windows 8 (8.1) | 26 |
| Instalacja w środowisku systemów Windows 7 | 27 |
| Dostosowywanie ustawień monitora | 28 |
| Panel sterowania | 28 |
| Obsługa menu podstawowego | 29 |
| Optymalizacja obrazu (tylko wybrane modele) | 31 |
| Dostosowanie przycisków skrótów | 31 |
| Regulacja trybu wyświetlania | 32 |
| Włączanie funkcji FreeSync (tylko wybrane modele)..... | 32 |
| Wybieranie właściwego trybu obrazu..... | 32 |
| Podłączanie monitora do produktu z serii MacBook | 32 |
| Automatyczna regulacja jasności ekranu (Bright Intelligence) (tylko wybrane modele) | 33 |
| Automatyczna regulacja jasności ekranu (Bright Intelligence Plus) (Tylko modele z funkcją HDR) | 33 |
| Praca z technologią HDR (Tylko modele z funkcją HDR)..... | 33 |
| Poruszanie się po menu głównym | 35 |
| Menu Eye Care | 36 |
| Menu Obraz | 39 |
| Menu Obraz zaawan. | 41 |
| Menu Wyśw. (tylko wybrane modele) | 46 |
| Menu Audio | 48 |
| Menu System | 50 |

| | |
|--|----|
| Rozwiązywanie problemów | 54 |
| Najczęściej zadawane pytania (FAQ) | 54 |
| Potrzebujesz więcej pomocy? | 57 |

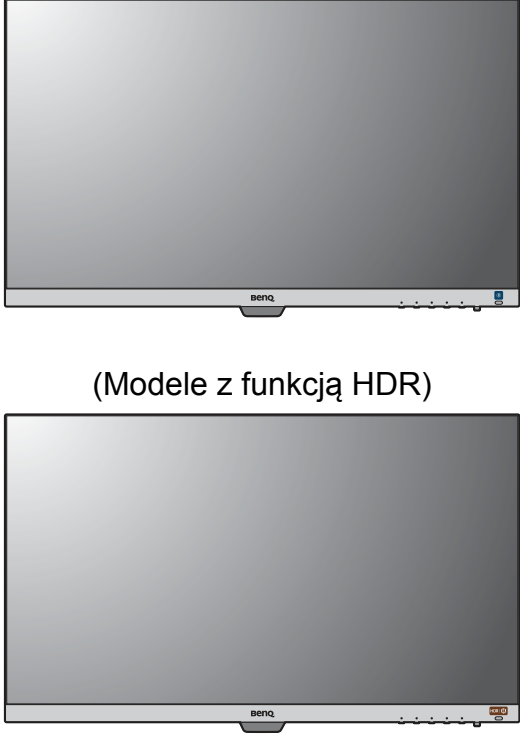
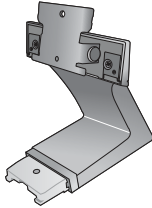
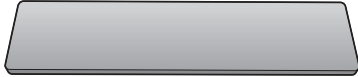
Pierwsze kroki

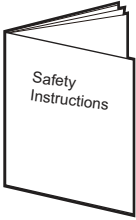
Podczas odpakowywania monitora sprawdź czy otrzymałeś następujące elementy. Jeśli ich nie ma lub są uszkodzone, proszę niezwłocznie skontaktować się ze sprzedawcą, u którego zakupiono produkt.

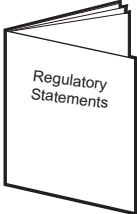
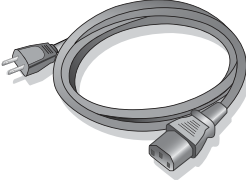
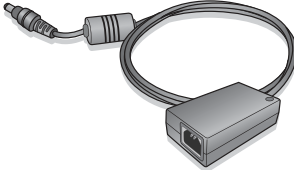
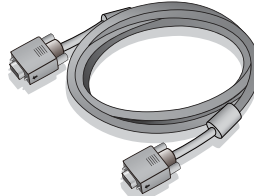
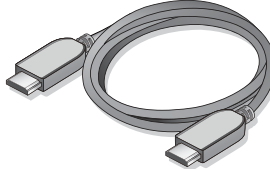
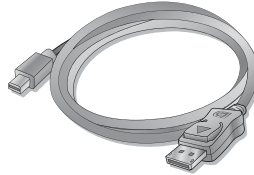
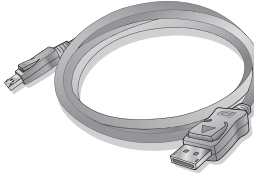
| | |
|--|---|
| Monitor LCD BenQ |  <p>(Modele z funkcją HDR)</p> |
| Stojak monitora |  |
| Podstawa monitora |  |
| Skrócona instrukcja obsługi |  |
| Ważne zalecenia dotyczące bezpieczeństwa |  |

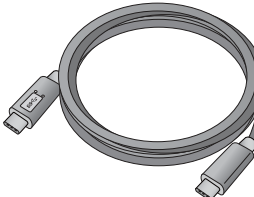
| | |
|---|--|
| <p>Informacje prawne</p> |  |
| <p>Kabel zasilania (Dostarczony element może się różnić w zależności od modelu lub regionu.)</p> |  |
| <p>Zasilacz sieciowy (Modele bez standardowych otworów montażowych VESA)</p> |  |
| <p>Przewód obrazu: D-Sub (Opcjonalne wyposażenie pomocnicze)</p> |  |
| <p>Przewód obrazu: HDMI (Opcjonalne wyposażenie pomocnicze)</p> |  |
| <p>Przewód obrazu: DP do mini DP (Opcjonalne wyposażenie pomocnicze)</p> |  |
| <p>Przewód obrazu: DP (Opcjonalne wyposażenie pomocnicze)</p> |  |
| <p>Przewód obrazu: USB-C™ (Tylko modele z gniazdem USB-C™)</p> <p> Zaleca się stosowanie dostarczonego przewodu USB-C™ w celu zapewnienia jakości transmisji danych.</p> |  |

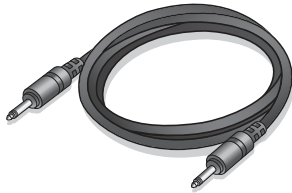
| | |
|--|---|
| Przewód audio (Opcjonalne wyposażenie pomocnicze) |  |
|--|---|

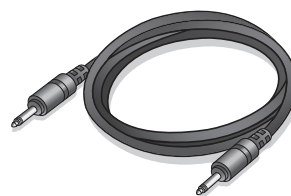

• Dostępne akcesoria i przedstawione rysunki mogą się różnić od rzeczywistej zawartości opakowania i produktu dostarczanego w danym regionie. Ponadto zawartość opakowania może się zmienić bez uprzedniego powiadomienia. Nieodłączone do produktu kable można zakupić oddzielnie.

• Pomyśl o przechowaniu pudła i opakowania w magazynie do wykorzystania w przyszłości, kiedy wystąpi potrzeba transportowania monitora. Założenie opakowania piankowego jest idealnym rozwiązaniem zabezpieczenia monitora na czas transportu.



• Produkt i akcesoria należy zawsze przechowywać z dala od małych dzieci.

Poznaj swój monitor

Widok z przodu

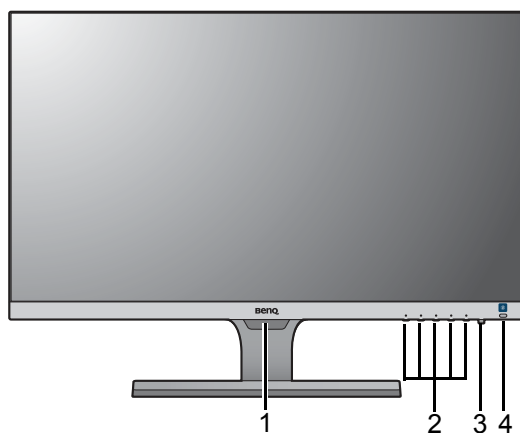

1. Czujnik światła
2. Przyciski sterowania
3. Przycisk zasilania
4. Klawisz skrótu Bright Intelligence (Modele z funkcją HDR) Klawisz skrótu HDR / Bright Intelligence Plus

(Modele z funkcją HDR)

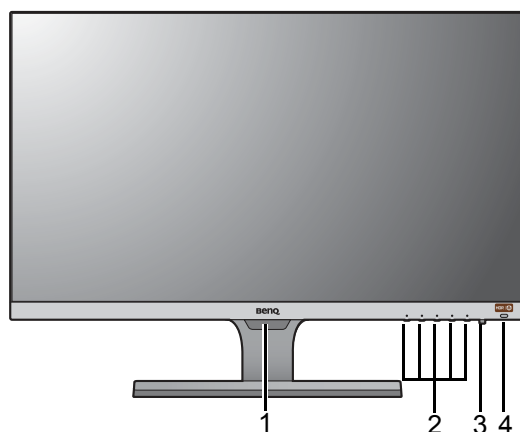

Widok z tyłu

EW27

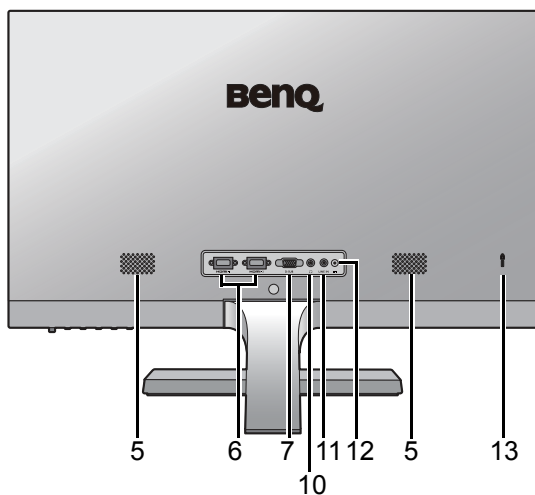

EW32

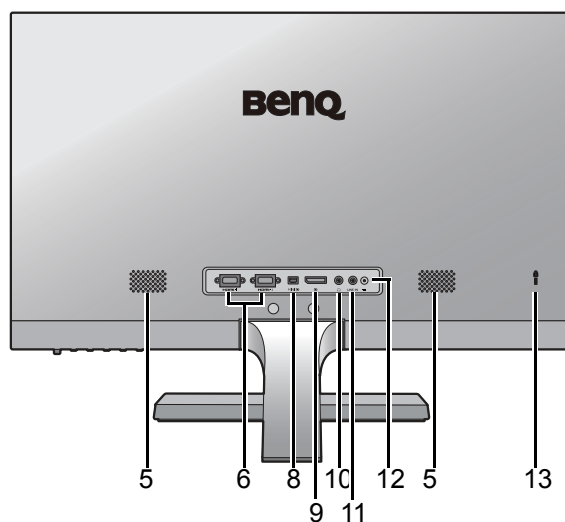

EL2870U

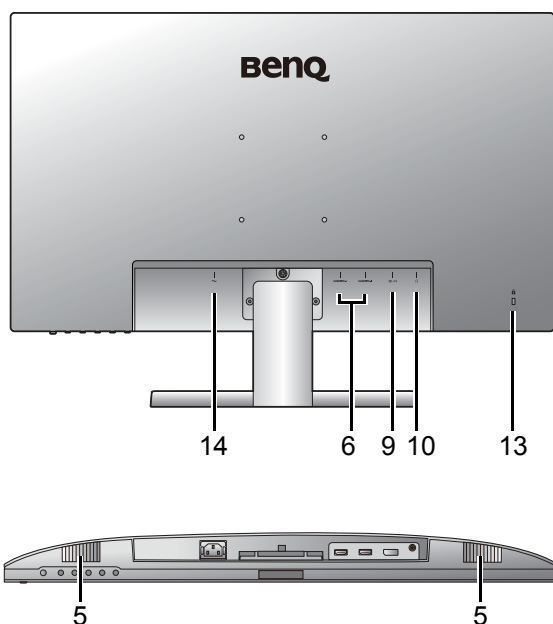

EW3270U

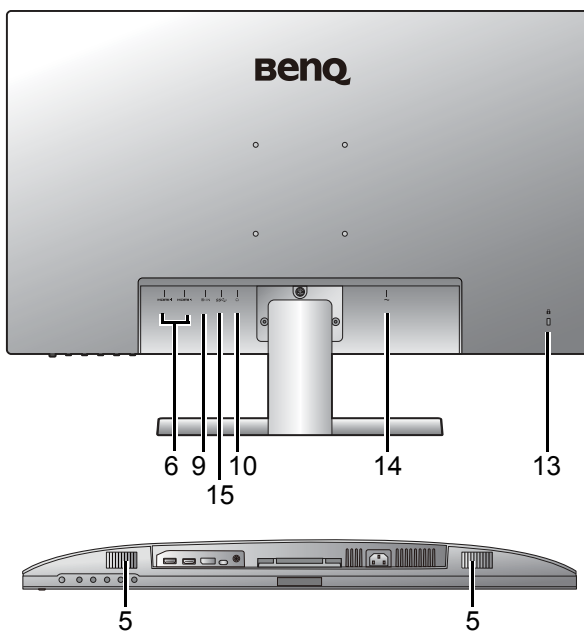

5. Głośniki

6. Gniazdo HDMI x 2

7. Gniazdo D-Sub

8. Gniazdo mini DisplayPort

9. Gniazdo DisplayPort

10. Gniazdo słuchawkowe

11. Wejście liniowe audio

12. Gniazdo wtyczki zasilania DC

13. Gniazdo blokady Kensington

14. Gniazdo wtyczki zasilacza

15. Port USB-C™



- Powyższy diagram może odbiegać od rzeczywistości, zależnie od zakupionego modelu urządzenia.
- Obraz może różnić się w zależności od produktu dostępnego w danym regionie.

Jak zainstalować sprzęt monitora



- Jeśli komputer jest włączony, przed przystąpieniem do dalszych czynności należy go wyłączyć. Nie należy podłączać monitora do zasilania ani go włączać, dopóki w instrukcji nie wystąpi takie zalecenie.
- Następujące ilustracje stanowią jedynie przykład. Dostępne wtyczki wejściowe i wyjściowe mogą się różnić w zależności od zakupionego modelu.
- Unikaj naciskania palcami na powierzchnię ekranu.

1. Podłączanie podstawy monitora.



Zachowaj ostrożność, aby nie doszło do uszkodzenia monitora. Położenie monitora powierzchnią ekranu na zszywacz biurowy lub myszkę spowoduje pęknięcie szkła lub uszkodzenie podłoża ekranu ciekłokrystalicznego unieważniając gwarancję. Przesuwanie monitora po powierzchni biurka spowoduje zarysowanie lub uszkodzenie obramowania i elementów sterujących monitora.

Należy zabezpieczyć monitor i jego ekran przygotowując pustą płaską przestrzeń na biurku i umieszczając na niej coś miękkiego, na przykład worek z opakowania monitora, jako podkładkę.

Ułożyć monitor ekranem zwróconym w dół na płaskiej, czystej, miękkiej powierzchni.

Modele bez standardowych otworów montażowych VESA



Modele ze standardowymi otworami montażowymi VESA



Przymocować stojak monitora do podstawy monitora w sposób przedstawiony na ilustracji, aż zatrzaśnie się we właściwym położeniu.

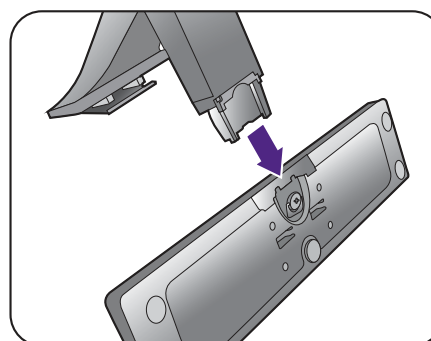

Dokręć śrubę znajdującą się u dołu podstawy monitora, tak jak to pokazano na ilustracji.

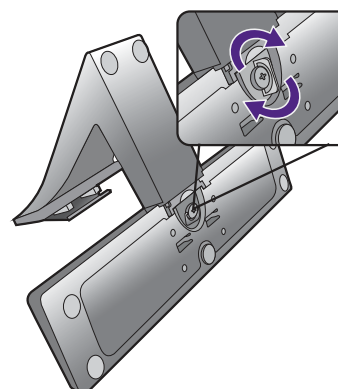

Ustaw końcówkę ramienia stojaka w odpowiednim położeniu w stosunku do monitora, a następnie pchnij ją aż do zatrzaśnięcia i zablokowania.

Modele bez standardowych otworów montażowych VESA

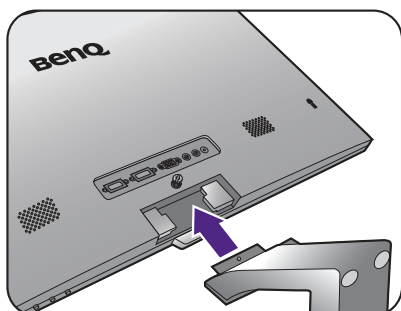

Modele ze standardowymi otworami montażowymi VESA

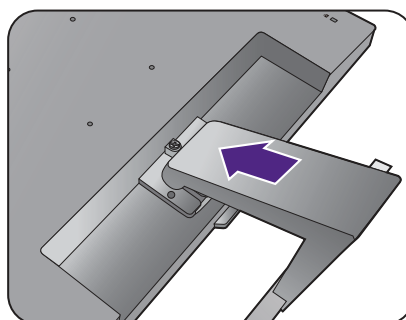

Dokręć śrubę/-y mocujące stojak do monitora.

Modele bez standardowych otworów montażowych VESA

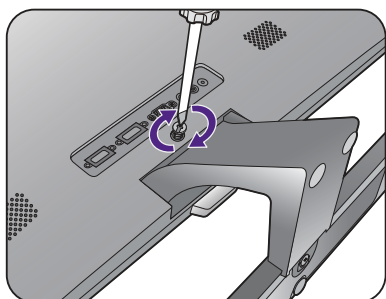

Modele ze standardowymi otworami montażowymi VESA

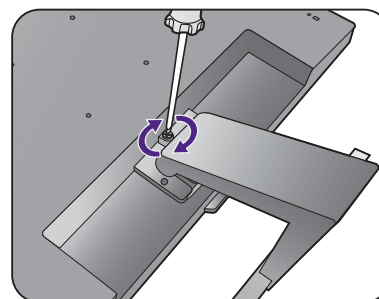

EW3270U

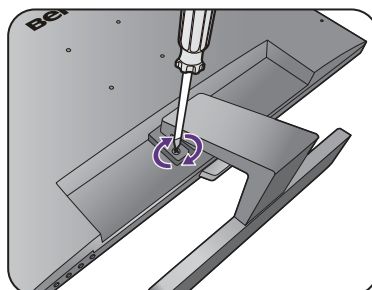

Aby przymocować lub odkręcić śrubę, potrzebny jest śrubokręt z płaską końcówką lub moneta.



W zależności od rozmiaru monitora może wystąpić więcej niż jedna śruba mocująca stojak do monitora. Ilustracje w tym dokumencie mają tylko charakter poglądowy i wygląd produktu na nich może się różnić od dostarczonego.

Ostrożnie unieść monitor, obrócić go i postawić stojakiem na płaskiej, równej powierzchni.

Modele bez standardowych otworów montażowych VESA

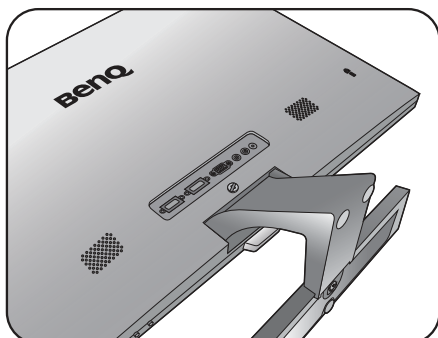

Modele ze standardowymi otworami montażowymi VESA

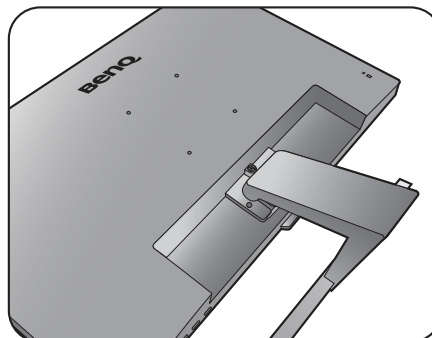

W celu zminimalizowania niepożądanych odbić światła należy odpowiednio obrócić monitor i ustawić kąt ekranu.



Twój monitor to monitor typu od krawędzi do krawędzi, z którym należy się obchodzić ostrożnie. Unikaj naciskania palcami na powierzchnię ekranu. W celu ustawienia kąta nachylenia ekranu należy umieścić jedną dłoń na górze monitora, a drugą na jego podstawie, jak pokazano na ilustracji. Nie wolno wywierać nadmiernej siły na ekran.

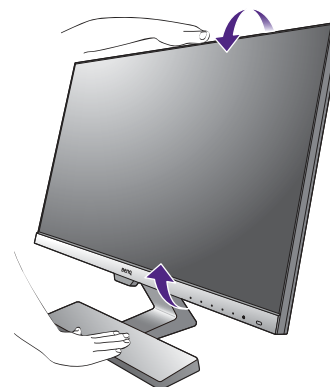

2. Podłączanie przewodu obrazu komputera PC.



Przewody obrazu dołączone do zestawu oraz gniazda przedstawione na ilustracjach mogą wyglądać inaczej na różnych urządzeniach w zależności od regionu, w którym zostały zakupione.

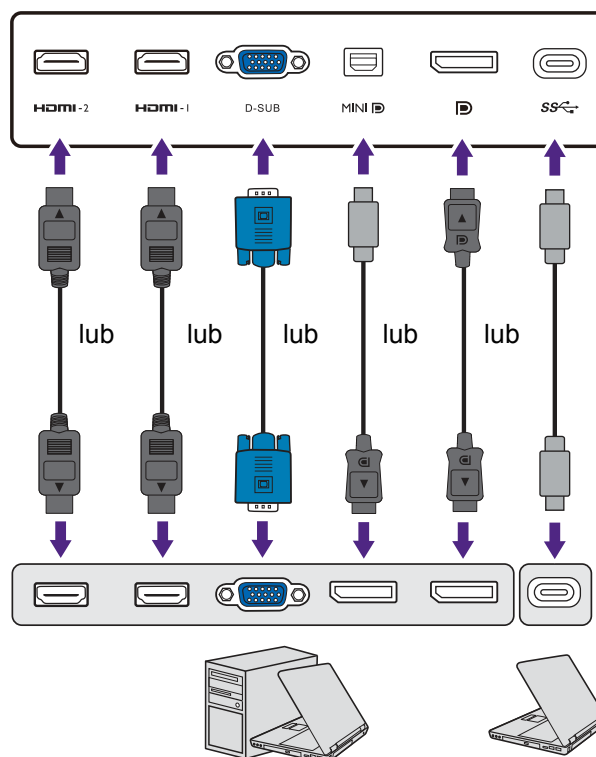

- Podłącz wtyczkę przewodu D-Sub (po stronie bez filtru ferrytowego) do gniazda wideo w monitorze. Podłącz drugą wtyczkę przewodu (po stronie z filtrem ferrytowym) do gniazda wideo w komputerze.
- Podłącz wtyczkę przewodu HDMI do portu HDMI w monitorze. Podłącz drugi koniec przewodu do portu HDMI urządzenia z wyjściem cyfrowym.
- Podłącz wtyczkę przewodu DP do gniazda wideo w monitorze. Podłącz drugą wtyczkę przewodu do gniazda wideo w komputerze.
- Podłącz wtyczkę przewodu mini DP do gniazda wideo w monitorze. Podłącz drugą wtyczkę przewodu do gniazda wideo w komputerze.
- Podłącz wtyczkę dołączonego do zestawu kabla USB-C™ do gniazda USB-C™ na monitorze. Umożliwia również przesyłanie sygnału, dźwięku oraz danych z laptopa do monitora.

Dokręć palcami wszystkie śruby, aby zapobiec przypadkowemu wypadnięciu wtyczek podczas korzystania z urządzeń.



- Jeśli dostępna jest więcej niż jedna metoda transmisji wideo, przed podłączeniem warto uwzględnić jakość obrazu poszczególnych przewodów wideo.
 - Lepsza jakość: HDMI / mini DP / DP / USB-C™
 - Dobra jakość: D-Sub
- Port USB-C™ monitora służy wyłącznie do przesyłania danych i nie obsługuje dostarczania zasilania do laptopa. Wymagane jest dodatkowe zasilanie do podłączonego laptopa.

3. Podłączanie przewodu audio. (tylko wybrane modele)

- Połącz gniazdo z tyłu monitora (wejście liniowe) oraz gniazdo wyjścia dźwięku komputera za pomocą przewodu audio.
- Słuchawki można podłączyć do gniazda słuchawkowego, umieszczonego obok gniazda Line In monitora.

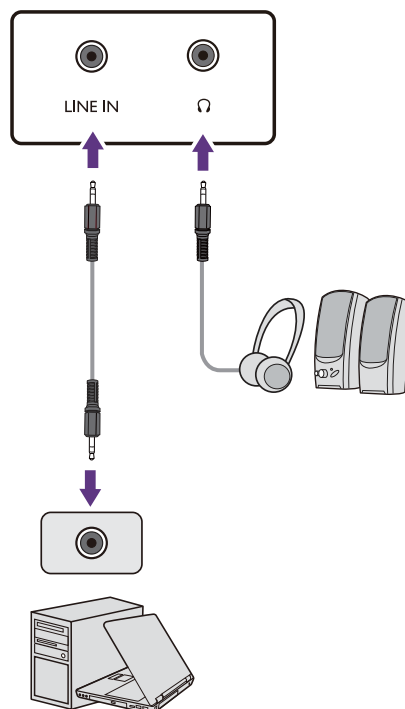

4. Podłączanie kabla zasilającego do monitora.

(Modele bez standardowych otworów montażowych VESA)

Podłącz kabel zasilania do zasilacza. Podłącz jeden koniec kabla zasilającego do gniazda oznaczonego napisem . Doprowadzenie zasilania, znajdującego się z tyłu monitora. Jeszcze nie przyłączaj drugiego końca kabla do gniazda zasilania sieciowego.

Modele bez standardowych otworów montażowych VESA

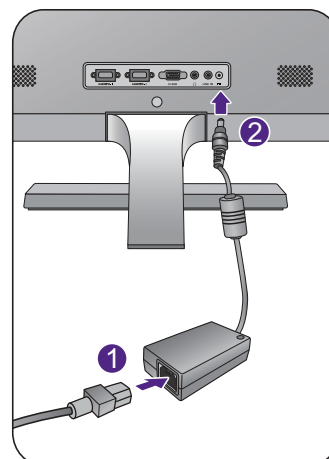

(Modele ze standardowymi otworami montażowymi VESA)

Podłącz jeden koniec kabla zasilającego do gniazda oznaczonego napisem . Doprowadzenie zasilania, znajdującego się z tyłu monitora. Jeszcze nie przyłączaj drugiego końca kabla do gniazda zasilania sieciowego.

Modele ze standardowymi otworami montażowymi VESA

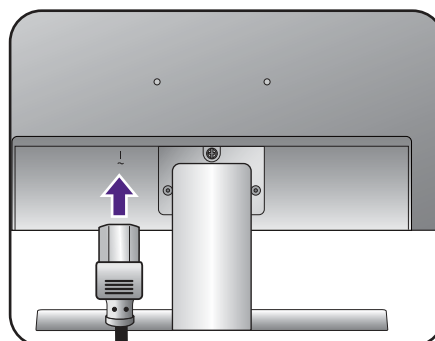

5. Przyłączenie i włączenie zasilania.

Włóż drugi koniec kabla zasilającego do gniazda zasilania sieciowego i włącz.



Obraz może różnić się w zależności od produktu dostępnego w danym regionie.

Aby włączyć monitor, naciśnij przycisk zasilania znajdujący się na monitorze.

Włącz także komputer oraz wykonaj instrukcje podane w rozdziale „[Jak wykorzystać maksimum możliwości monitora BenQ](#)” na stronie 22, aby zainstalować oprogramowanie monitora.



Aby wydłużyć okres użytkowania produktu, zalecamy korzystanie z funkcji zarządzania energią komputera.

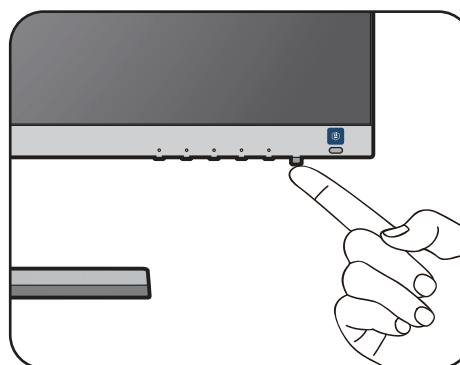
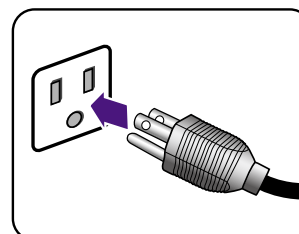

Odłączanie stojaka oraz podstawy

1. Przygotowanie monitora i odpowiedniego miejsca.

Wyłącz monitor oraz zasilanie przed odłączeniem kabla zasilającego. Wyłącz komputer przed odłączeniem kabla sygnałowego monitora.

Należy zabezpieczyć monitor i jego ekran przygotowując pustą płaską przestrzeń na biurku i umieszczając na niej jako podkładkę coś miękkiego, na przykład worek z opakowania monitora, przed ułożeniem monitora ekranem zwróconym w dół na tej czystej, płaskiej, miękkiej powierzchni.



Zachowaj ostrożność, aby nie doszło do uszkodzenia monitora. Położenie monitora powierzchnią ekranu na zszywacz biurowy lub myszkę spowoduje pęknięcie szkła lub uszkodzenie podłoża ekranu ciekłokrystalicznego unieważniając gwarancję. Przesuwanie monitora po powierzchni biurka spowoduje zarysowanie lub uszkodzenie obrotowania i elementów sterujących monitora.

Modele bez standardowych otworów montażowych VESA

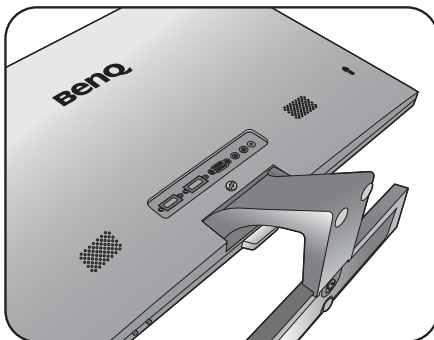

Modele ze standardowymi otworami montażowymi VESA

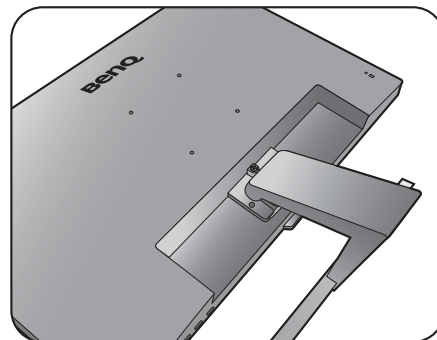

2. Zdemontuj stojak monitora.

Odkręć śrubę/-y mocujące stojak do monitora. Następnie ściągnij stojak do tyłu z monitora.



Aby przymocować lub odkręcić śrubę, potrzebny jest śrubokręt z płaską końcówką lub moneta.



W zależności od rozmiaru monitora może wystąpić więcej niż jedna śruba mocująca stojak do monitora. Ilustracje w tym dokumencie mają tylko charakter poglądowy i wygląd produktu na nich może się różnić od dostarczonego.

Modele bez standardowych otworów
montażowych VESA

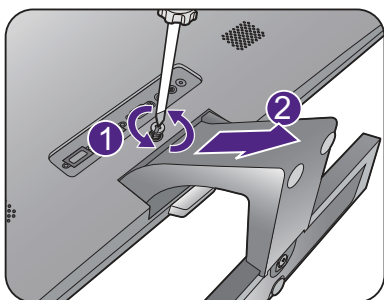

EW3270U

Modele ze standardowymi otworami
montażowymi VESA

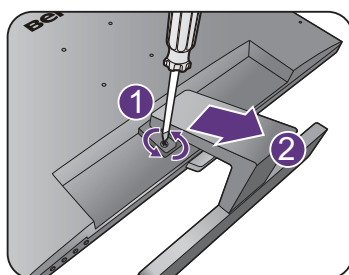
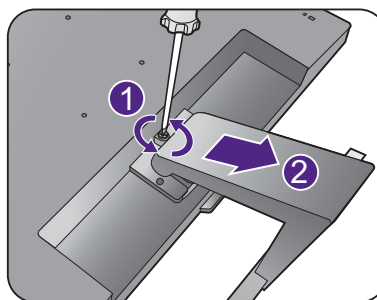

3. Zdemontuj podstawę monitora.

Odkręć śrubę znajdującą się u dołu podstawy monitora i zdemontuj podstawę monitora, tak jak pokazano to na ilustracji.



Jeżeli zamierzasz używać w przyszłości swego monitora na stojaku, podstawę monitora, stojak oraz śruby zachowaj gdzieś w bezpiecznym miejscu do wykorzystania w przyszłości.

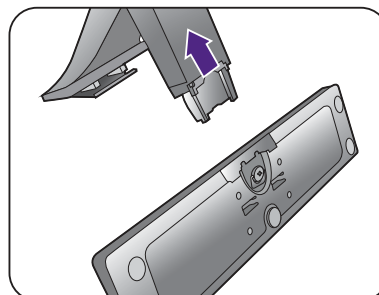
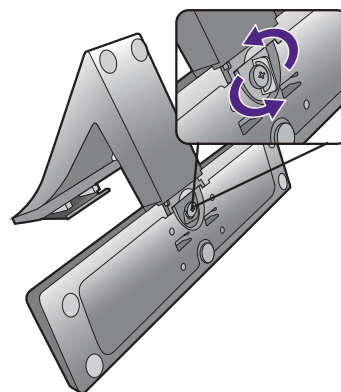

Korzystanie z zestawu do montażu monitora (modele ze standardowymi otworami montażowymi VESA)

Na tylnej powierzchni monitora LCD znajduje się zamocowanie standardu VESA, wzór 100 mm, pozwalające zainstalować ścienny wspornik montażowy. Przed rozpoczęciem instalacji zestawu do montażu monitora należy dokładnie przeczytać informacje dotyczące środków ostrożności.

Środki ostrożności

- Zainstaluj monitor wraz z zestawem do montażu monitora na ścianie o płaskiej powierzchni.
- Upewnij się, że materiał, z którego wykonana jest ściana, oraz standardowy uchwyt ścienny (zakupiony oddzielnie) są wystarczająco stabilne, aby wytrzymać ciężar monitora. Informacja na temat wagi znajduje się w specyfikacji produktu w witrynie internetowej.
- Wyłącz monitor oraz zasilanie przed odłączeniem kabli od monitora LCD.

1. Zdemontuj stojak monitora.

Ułóż wyświetlacz ekranem w dół na czystej i miękkiej powierzchni. Zdejmij stojak monitora zgodnie z instrukcjami opisanymi w kroku 1-2 w „Odłączanie stojaka oraz podstawy“ na stronie 19.

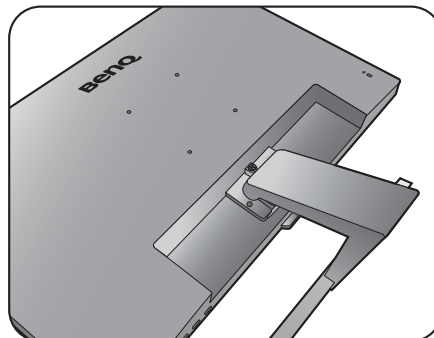

2. W celu zakończenia instalacji wykonuj polecenia zamieszczone w instrukcji ściennego wspornika montażowego.



Uchwyt zgodny ze standardem VESA należy przymocować do monitora za pomocą czterech śrub M4 x 10 mm. Wszystkie śruby muszą zostać dobrze przykręcone i odpowiednio zabezpieczone. W celu omówienia instalacji ściennego wspornika montażowego i środków bezpieczeństwa skonsultuj się z profesjonalnym technikiem lub działem serwisowym firmy BenQ.



Jak wykorzystać maksimum możliwości monitora BenQ

Aby optymalnie wykorzystać możliwości nowego monitora LCD firmy BenQ, zainstaluj sterownik monitora LCD BenQ dostępny na lokalnej stronie internetowej firmy. Szczegóły znaleźć można w rozdziale „[Pobieranie plików sterownika LCD Monitor z Internetu](#)“ na stronie 22.

Warunki podłączania i instalacji monitora LCD BenQ określają, jaki proces dalszej należy wybrać, aby pomyślnie zainstalować sterowniki programowe monitora LCD BenQ. Warunki te dotyczą używanej wersji systemu Microsoft Windows oraz faktu, czy komputer, do którego podłączasz monitor jest nowym komputerem (bez zainstalowanych sterowników monitora), czy też jest to komputer w którym wcześniej zainstalowano i używano innej wersji oprogramowania dla poprzedniego monitora.

We wszystkich przypadkach ponowne uruchomienie komputera (po podłączeniu monitora do komputera) spowoduje automatyczne wykrycie nowego (lub innego) sprzętu przez system Windows i uruchomi **Kreatora dodawania sprzętu**.

Postępuj zgodnie z instrukcjami wyświetlanymi przez kreator instalacji. Dodatkowe informacje oraz szczegółowe instrukcje dotyczące instalacji automatycznej (nowego urządzenia) lub aktualizacyjnej (istniejącego urządzenia) można znaleźć w:

- „[Instalacja monitora w nowym komputerze](#)“ na stronie 23.
- „[Rozwinięcie istniejącej instalacji monitora](#)“ na stronie 24.



- Jeśli do zalogowania do Twojego systemu Windows potrzebne są nazwa użytkownika i hasło, w celu zainstalowania oprogramowania monitora musisz zalogować się jako Administrator lub członek grupy Administratorów. Ponadto jeśli komputer podłączony jest do sieci z zabezpieczeniami dostępu, ustawienia sieciowe mogą uniemożliwić Ci instalację oprogramowania w danym komputerze.
 - Aby sprawdzić nazwę zakupionego modelu, zapoznaj się ze specyfikacją na etykiecie z tyłu monitora.
-

Pobieranie plików sterownika LCD Monitor z Internetu

1. Pobierz pliki odpowiedniego sterownika z Support.BenQ.com.
2. Na komputerze wypakuj pliki sterownika do pustego folderu. Zapamiętaj lokalizację folderu zawierającego wypakowane pliki.

Instalacja monitora w nowym komputerze

Ta instrukcja zawiera szczegółowy opis procedury wyboru i instalacji sterownika monitora LCD BenQ w komputerze, w którym nie instalowano dotąd żadnych sterowników monitora. Instrukcja ta dotyczy jedynie komputera, który nie był dotąd używany i dla którego monitor LCD BenQ jest pierwszym podłączonym monitorem.



Jeśli podłączasz monitor LCD BenQ do funkcjonującego już komputera, do którego podłączony był inny monitor (i w którym zainstalowano sterowniki do tego monitora), pomiń te instrukcje. Zamiast tego wykonaj instrukcje „[Rozwinięcie istniejącej instalacji monitora](#)”.

1. Wykonuj instrukcje z rozdziału „[Jak zainstalować sprzęt monitora](#)” na stronie 14.
Po uruchomieniu systemu Windows nastąpi automatyczne wykrycie nowego monitora i uruchomienie **Kreatora dodawania sprzętu**. Wykonuj polecenia kreatora, aż do momentu pojawienia się opcji **Zainstaluj sterowniki urządzenia**.
2. Zaznacz opcję **Wyszukaj najlepszy sterownik dla tego urządzenia** i kliknij **Dalej**.
3. Sprawdź, czy kreator wybrał właściwą nazwę dla monitora i kliknij przycisk **Dalej**.
4. Kliknij **Zakończ**.
5. Ponownie uruchom komputer.

Rozwinięcie istniejącej instalacji monitora

Ta instrukcja zawiera szczegółowy opis procedury ręcznego aktualizowania oprogramowania monitora w komputerze z systemem Microsoft Windows. Aktualnie trwa testowanie pod kątem zgodności z systemami operacyjnymi Windows 10, Windows 8 (8.1) i Windows 7.



Sterownik monitora LCD BenQ może znakomicie funkcjonować z innymi wersjami systemu Windows, jednak w momencie jego napisania firma BenQ nie przeprowadziła jeszcze testów tego sterownika w innych wersjach systemu Windows i nie może gwarantować jego poprawnego działania w tych systemach.

Proces instalacji sterowników monitora polega na wskazaniu odpowiedniego dla danego modelu monitora pliku .inf, który umożliwi systemowi zainstalowanie odpowiednich plików sterownika. Wystarczy jedynie dać systemowi wskazówkę. Windows posiada Kreatora aktualizacji sterowników, który automatycznie prowadzi użytkownika przez proces wyboru plików i instalacji.

Patrz:

- [„Instalacja w środowisku systemów Windows 10“ na stronie 25.](#)
- [„Instalacja w środowisku systemów Windows 8 \(8.1\)“ na stronie 26.](#)
- [„Instalacja w środowisku systemów Windows 7“ na stronie 27.](#)

Instalacja w środowisku systemów Windows 10

1. Otwórz **Właściwości ekranu**.

Przejdź kolejno do **Start, Ustawienia, Urządzenia, Urządzenia i drukarki**, a następnie kliknij prawym przyciskiem myszy nazwę monitora.

2. Z menu wybierz opcję **Właściwości**.

3. Kliknij kartę **Sprzęt**.

4. Kliknij pozycję **Rodzajowy monitor PnP**, a następnie kliknij przycisk **Właściwości**.

5. Kliknij zakładkę **Sterownik** i przycisk **Aktualizuj sterownik**.

6. W oknie **Aktualizuj oprogramowanie sterownika** wybierz opcję **Przeglądaj mój komputer w poszukiwaniu oprogramowania sterownika**.

7. Kliknij przycisk **Przeglądaj** i znajdź pliki sterowników pobrane z Internetu zgodnie z instrukcjami w „[Pobieranie plików sterownika LCD Monitor z Internetu](#)“ na stronie [22](#).

8. Kliknij **Zamknij**.

Może pojawić się monit o ponowne uruchomienie komputera po zakończeniu aktualizacji sterownika.

Instalacja w środowisku systemów Windows 8 (8.1)

1. Otwórz **Właściwości ekranu**.

Aby otworzyć pasek **Charm (Znaczek)**, przesunij kursor do dolnego prawego rogu ekranu lub naciśnij klawisze **Windows + C** na klawiaturze. Przejdź kolejno do **Ustawienia, Panel sterowania, Urządzenia i drukarki**, a następnie kliknij prawym przyciskiem myszy nazwę monitora.

Alternatywnie kliknij prawym przyciskiem myszy pulpit i wybierz opcję **Personalizuj, Ekran, Urządzenia i drukarki**, a następnie kliknij prawym przyciskiem myszy nazwę monitora.

2. Z menu wybierz opcję **Właściwości**.

3. Kliknij kartę **Sprzęt**.

4. Kliknij pozycję **Rodzajowy monitor PnP**, a następnie kliknij przycisk **Właściwości**.

5. Kliknij zakładkę **Sterownik** i przycisk **Aktualizuj sterownik**.

6. W oknie **Aktualizuj oprogramowanie sterownika** wybierz opcję **Przeglądaj mój komputer w poszukiwaniu oprogramowania sterownika**.

7. Kliknij przycisk **Przeglądaj** i znajdź pliki sterowników pobrane z Internetu zgodnie z instrukcjami w „[Pobieranie plików sterownika LCD Monitor z Internetu](#)“ na stronie [22](#).

8. Kliknij **Zamknij**.

Może pojawić się monit o ponowne uruchomienie komputera po zakończeniu aktualizacji sterownika.

Instalacja w środowisku systemów Windows 7

1. Otwórz **Właściwości ekranu**.

Przejdź kolejno do **Start, Panel sterowania, Sprzęt i dźwięk, Urządzenia i drukarki**, a następnie kliknij prawym przyciskiem myszy nazwę monitora.

Alternatywnie kliknij prawym przyciskiem myszy pulpit i wybierz opcję **Personalizuj, Ekran, Urządzenia i drukarki**, a następnie kliknij prawym przyciskiem myszy nazwę monitora.

2. Z menu wybierz opcję **Właściwości**.

3. Kliknij kartę **Sprzęt**.

4. Kliknij pozycję **Rodzajowy monitor PnP**, a następnie kliknij przycisk **Właściwości**.

5. Kliknij zakładkę **Sterownik** i przycisk **Aktualizuj sterownik**.

6. W oknie **Aktualizuj oprogramowanie sterownika** wybierz opcję **Przeglądaj mój komputer w poszukiwaniu oprogramowania sterownika**.

7. Kliknij przycisk **Przeglądaj** i znajdź pliki sterowników pobrane z Internetu zgodnie z instrukcjami w „[Pobieranie plików sterownika LCD Monitor z Internetu](#)“ na stronie [22](#).

8. Kliknij **Zamknij**.

Może pojawić się monit o ponowne uruchomienie komputera po zakończeniu aktualizacji sterownika.

Dostosowywanie ustawień monitora

Panel sterowania

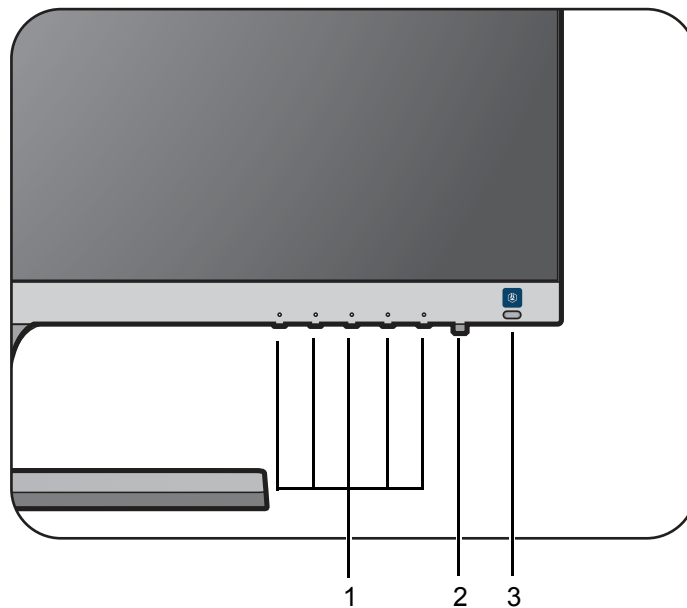

| Nr | Nazwa | Opis |
|----|---|--|
| 1. | Przyciski sterowania | Umożliwiają dostęp do funkcji i elementów menu wyświetlanych na ekranie obok każdego przycisku. |
| 2. | Przycisk zasilania | Włącza lub wyłącza zasilanie. |
| 3. | Klawisz skrótu Bright Intelligence | Włączanie i wyłączenie funkcji Bright Intelligence. Zapoznaj się z „ Automatyczna regulacja jasności ekranu (Bright Intelligence) (tylko wybrane modele) “ na stronie 33 , aby uzyskać więcej informacji. |
| | (Modele z funkcją HDR) Klawisz skrótu HDR / Bright Intelligence Plus | Włączanie i wyłączenie funkcji HDR i Bright Intelligence Plus. Więcej informacji zawiera „ Automatyczna regulacja jasności ekranu (Bright Intelligence Plus) (Tylko modele z funkcją HDR) “ na stronie 33 i „ Praca z technologią HDR (Tylko modele z funkcją HDR) “ na stronie 33 . |

Obsługa menu podstawowego

Dostęp do wszystkich menu OSD (ekranowych) można uzyskać za pomocą przycisków sterowania. Z menu OSD można korzystać w celu dostosowywania wszystkich ustawień monitora.

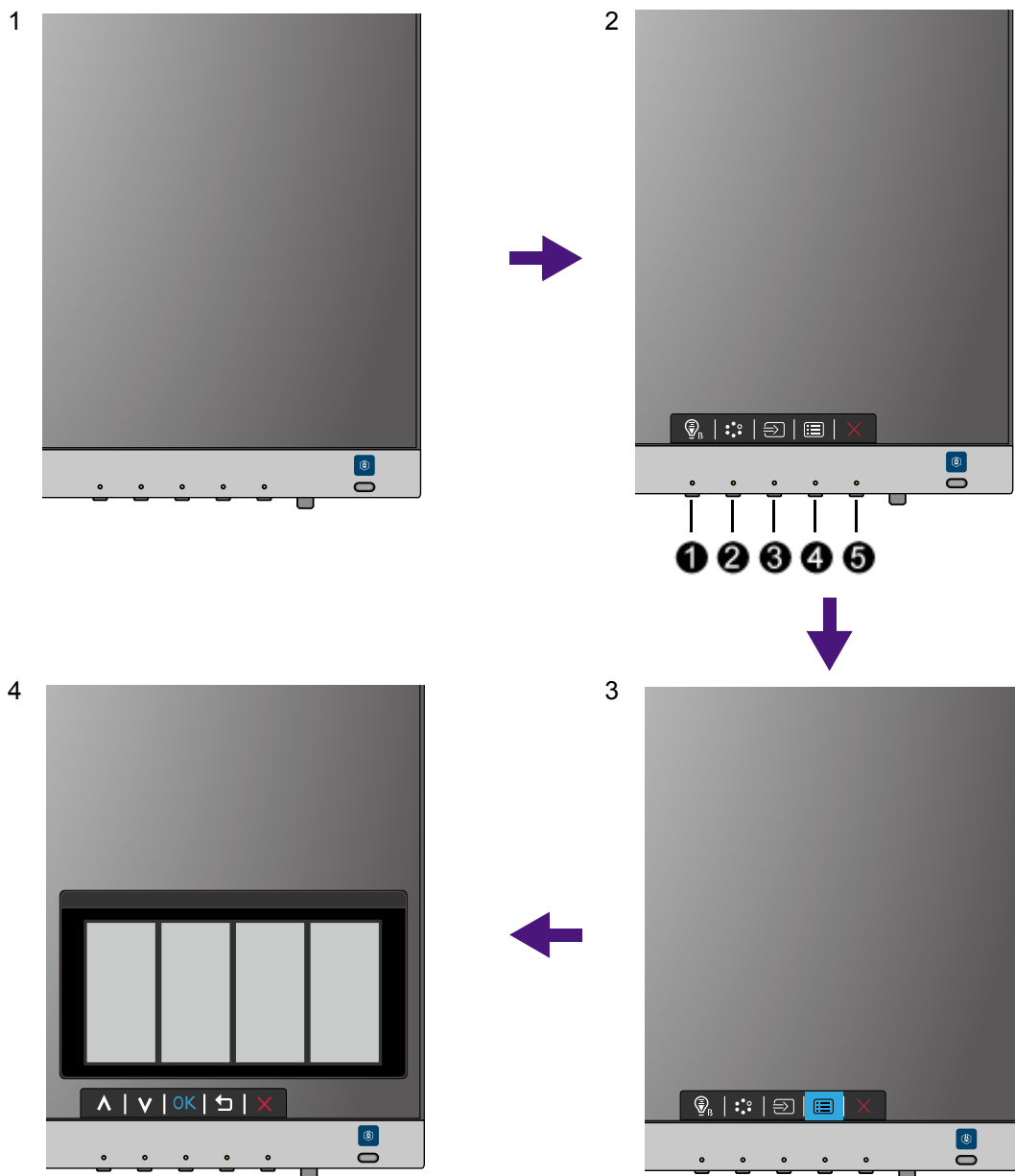

1. Naciśnij dowolny przycisk sterowania.
2. Wyświetlone zostanie menu przycisków skrótów. Niektóre elementy sterowania to przyciski niestandardowe przeznaczone do funkcji szczególnych.
3. Aby przejść do menu głównego, wybierz  (**Menu**).
4. W menu głównym należy postępować zgodnie z ikonami znajdującymi się obok przycisków sterowania, aby dokonać zmiany lub zatwierdzić wybór. Aby uzyskać więcej szczegółowych informacji na temat opcji menu, zapoznaj się z rozdziałem „[Poruszanie się po menu głównym](#)” na stronie 35.

| Nr | Menu OSD w menu przycisków skrótów | Ikona OSD w menu głównym | Funkcja |
|----|--|--------------------------|--|
| ① | Klawisz skrótu Low Blue Light Plus / Low Blue Light | ^ | <ul style="list-style-type: none"> Ten klawisz jest także domyślnym klawiszem skrótu do regulacji Low Blue Light Plus / Low Blue Light(*). Służy do przejścia w górę/zwiększenia wartości. |
| ② | Przycisk niestan. 1 | ∨ | <ul style="list-style-type: none"> Ten klawisz jest także domyślnym klawiszem skrótu do regulacji Tryb obrazu. Aby zmienić ustawienia domyślne, patrz „Dostosowanie przycisków skrótów“ na stronie 31. Służy do przejścia w dół/zmniejszenia wartości. |
| ③ | Przycisk niestan. 2 | > / ∨ lub → / OK | <ul style="list-style-type: none"> Ten klawisz jest także domyślnym klawiszem skrótu do regulacji Wejścia. Aby zmienić ustawienia domyślne, patrz „Dostosowanie przycisków skrótów“ na stronie 31. Powoduje przejście do podmenu. Wybiera elementy menu. |
| ④ | Menu | < lub ↶ | <ul style="list-style-type: none"> Uruchamia menu główne. Powraca do poprzedniego menu. |
| ⑤ | Zakończ | × | Wyjście z menu ekranowego. |



- OSD = On Screen Display (menu ekranowe). Przyciski skrótów działają tylko, gdy nie jest wyświetlane menu główne. Okienka przycisków skrótów znikają po kilku sekundach braku aktywności.
- Aby odblokować elementy sterujące OSD, naciśnij i przytrzymaj dowolny przycisk przez 10 sekund.
- *: Dostępne opcje menu mogą się różnić w zależności od produktu dostępnego w sprzedaży w danym regionie.

Optimalizacja obrazu (tylko wybrane modele)

Najprostszym sposobem uzyskania optymalnego obrazu przy analogowym sygnale wejściowym (złącze D-Sub), jest skorzystanie z funkcji **Auto. dostosowanie**. Przejdź do opcji **Wyśw.** i **Auto. dostosowanie**, aby dostosować wyświetlany właśnie obraz do ekranu.



Po podłączeniu do monitora cyfrowego sygnału wejściowego poprzez przewód cyfrowy (HDMI / DP / mini DP), przycisk **Auto. dostosowanie** oraz funkcja automatycznej regulacji zostaną wyłączone, ponieważ monitor będzie automatycznie wyświetlać najlepszy możliwy obraz.



Wykorzystując funkcję przycisk **Auto. dostosowanie** należy upewnić się, czy karta graficzna komputera została ustawiona na rozdzielczość matrycy monitora.

Jeżeli chcesz, zawsze możesz ręcznie dostosować ustawienia geometrii ekranu, wykorzystując elementy menu dotyczące geometrii obrazu. BenQ dostarcza program testu ekranowego, która pomaga w ustawieniu kolorów, skali szarości i gradientu liniowego ekranu. Narzędzie jest dostępne za pośrednictwem strony internetowej. Zapoznaj się z „[Wsparcie techniczne dla produktu](#)“ na stronie 3, aby uzyskać więcej informacji.

1. Uruchom program testowy auto.exe. Możesz również użyć innego, dowolnego obrazu, takiego jak tapeta systemu operacyjnego. Jednak zalecamy wykorzystanie pliku auto.exe. Po uruchomieniu auto.exe pojawi się wzór testowy.
2. Aby wyświetlić menu przycisków skrótów, naciśnij dowolny przycisk sterowania.
Aby przejść do menu głównego, wybierz  (**Menu**).
3. Przejdź do opcji **Wyśw.** i **Auto. dostosowanie**.
4. Jeśli pojawiają się pionowe zakłócenia (migotanie pionowych linii podobne do efektu kurtyny), wybierz **Szer. Pasma** i reguluj monitor do momentu, gdy zakłócenia znikną.
5. Jeśli pojawiają się zakłócenia poziome, wybierz opcję **Faza** i reguluj monitor do momentu, gdy zakłócenia znikną.

Dostosowanie przycisków skrótów

Drugi i trzeci przycisk sterowania, licząc od lewej strony, (nazywane także przyciskami niestandardowymi) działają jako klawisze skrótów, oferując bezpośredni dostęp do wstępnie zdefiniowanych funkcji. Możesz zmienić ustawienie domyślne i nadać tym przyciskom inne funkcje.

1. Naciśnij dowolny przycisk sterowania, aby wyświetlić menu przycisków skrótów i naciśnij  (**Menu**), aby przejść do menu głównego.
2. Przejdź do opcji **System**.
3. Wybierz przycisk niestandardowy, który chcesz zmienić.
4. W podmenu wybierz funkcję, którą dany przycisk ma uruchamiać. Zostanie wyświetlony komunikat informujący o zakończeniu konfiguracji.

Regulacja trybu wyświetlania

Aby wyświetlić obrazy o proporcjach innych niż 16:9 i rozmiarze innym niż rozmiar panelu zakupionego modelu, możesz dostosować tryb wyświetlania monitora.

1. Naciśnij dowolny przycisk sterowania, aby wyświetlić menu przycisków skrótów i naciśnij  (**Menu**), aby przejść do menu głównego.
2. Przejdź do opcji **Obraz zaawan.** i **Tryb wyświetlania**.
3. Wybierz odpowiedni tryb wyświetlania. Wprowadzone ustawienie obowiązuje natychmiast.

Włączanie funkcji FreeSync (tylko wybrane modele)

Monitory obsługujące standardową funkcję VESA FreeSync pozwalają na wyeliminowanie przerywania, migania lub drżenia obrazu podczas gry.

1. Należy używać zgodnych kart graficznych (GPU) z najnowszymi sterownikami. Aby sprawdzić obsługiwane technologie, należy odwiedzić witrynę www.AMD.com.
2. Pamiętaj, aby podłączyć do portu DisplayPort lub HDMI. Zapoznaj się z „[Podłączanie przewodu obrazu komputera PC.](#)“ na stronie 16, aby uzyskać więcej informacji.



Aby uzyskać więcej informacji na temat działania funkcji FreeSync, odwiedź witrynę www.AMD.com.

Wybieranie właściwego trybu obrazu

Monitor zapewnia różne kilka trybów obrazu odpowiednich dla różnych typów obrazów. Patrz „[Tryb obrazu](#)“ na stronie 41, aby uzyskać informacje o wszystkich dostępnych trybach obrazu.

Przejdź do opcji **Obraz zaawan.** i **Tryb obrazu**, aby wybrać żądany tryb obrazu. W przypadku preferowania opcji **Low Blue Light Plus**, naciśnij pierwszy klawisz sterowania (**klawisz skrótu Low Blue Light Plus**) i wybierz jeden z trybów low blue light plus (Niska ilość niebieskiego światła plus) z listy.

Podłączanie monitora do produktu z serii MacBook

Gdy monitor jest podłączony do produktu z serii MacBook, należy przejść do trybu **M-book**, który odwzorowuje dopasowanie kolorów i prezentacji graficznej komputera MacBook na monitorze.

1. Podłącz monitor do produktu z serii MacBook.
2. Przejdź do opcji **Obraz zaawan.** i **Tryb obrazu**.
3. Wybierz opcję **M-book**. Wprowadzone ustawienie obowiązuje natychmiast.

Automatyczna regulacja jasności ekranu (Bright Intelligence) (tylko wybrane modele)



Funkcja Bright Intelligence działa tylko w określonych trybach obrazu. Jeśli dany tryb jest niedostępny, opcje menu będą wyszarzone.

Wbudowany czujnik światła współpracuje z technologią Bright Intelligence w celu wykrywania światła otoczenia, jasności i kontrastu obrazu, a następnie automatycznie dostosowuje ustawienia ekranu. Umożliwia ustawienie szczegółów obrazu tak, aby ograniczyć zmęczenie oczu.

Aby włączyć tę funkcję, naciśnij klawisz skrótu **Bright Intelligence** w dolnej prawej części monitora i wybierz **WŁĄCZONY**. Zakończenie regulacji zajmuje kilka sekund.

Można też przejść do opcji **Eye Care > Bright Intelligence > WŁĄCZONY**.



Na działanie funkcji Bright Intelligence mogą mieć wpływ źródła światła i kąt nachylenia monitora. W razie potrzeby można zwiększyć czułość czujnika światła w menu **Eye Care > Bright Intelligence > Czułość czujnika**. Zapoznaj się z [na stronie 37](#), aby uzyskać więcej informacji.

Automatyczna regulacja jasności ekranu (Bright Intelligence Plus) (Tylko modele z funkcją HDR)



Funkcja Bright Intelligence Plus działa tylko w określonych trybach obrazu. Jeśli dany tryb jest niedostępny, opcje menu będą wyszarzone.

Wbudowany czujnik światła współpracuje z technologią Bright Intelligence Plus w celu wykrywania światła otoczenia, jasności i kontrastu obrazu oraz temperatury koloru, a następnie automatycznie dostosowuje ustawienia ekranu. Umożliwia ustawienie szczegółów obrazu tak, aby ograniczyć zmęczenie oczu.

Aby włączyć tę funkcję, naciśnij klawisz skrótu **HDR / Bright Intelligence Plus** w dolnej prawej części monitora i wybierz pozycję włączenia. Zakończenie regulacji zajmuje kilka sekund.

Można też przejść do opcji **Eye Care > B.I.+ (Bright Intelligence Plus) > WŁĄCZONY**.



Na działanie funkcji Bright Intelligence Plus mogą mieć wpływ źródła światła i kąt nachylenia monitora. W razie potrzeby można zwiększyć czułość czujnika światła w menu **Eye Care > B.I.+ (Bright Intelligence Plus) > Czułość czujnika**. Zapoznaj się z [na stronie 38](#), aby uzyskać więcej informacji.

Praca z technologią HDR (Tylko modele z funkcją HDR)



- Ten monitor obsługuje technologię HDR10.
- Informacje dotyczące zgodnych urządzeń HDR i zawartość tego dokumentu są zgodne ze stanem w momencie publikacji. Aby uzyskać najnowsze informacje, skontaktuj się z producentem urządzenia i dostawcą zawartości.

Aby włączyć funkcję HDR, należy posiadać zgodny odtwarzacz i zawartość.

1. Upewnij się, że gotowy jest odtwarzacz FHD/4K HDR. Obsługiwane są odtwarzacze o następujących nazwach i rozdzielczościach. Należy pamiętać, że rozmiar treści 4K na monitorze FHD zostanie zmieniony i będą one wyświetlane w rozdzielczości 1920 x 1080.

| | |
|---|--|
| Powszechnie używane oznaczenia rozdzielczości FHD/4K (mogą się różnić w zależności od producenta) | FHD, 4K, 4K Ultra HD, UHD, UHD 4K, Ultra HD, 2160p |
| Obsługiwane rozdzielczości lub tryby | 1920 x 1080 przy 60 Hz 3840 x 2160 przy 60 Hz (modele z panelem 4K) |
| Powszechnie używane oznaczenia technologii HDR10 (mogą się różnić w zależności od producenta) | HDR Premium, High Dynamic Range, HDR, Ultra HD Premium |

2. Upewnij się, że masz dostępną zawartość HDR. Zawartość może pochodzić z odtwarzacza FHD/4K.
3. Upewnij się, że odtwarzacz i monitor zostały połączone odpowiednim kablem:
 - dostarczonym kablem HDMI / DP / DP-mini DP / USB-C™ (o ile dostępny)
 - kablem HDMI z certyfikatem HDMI High Speed lub HDMI Premium (modele z wejściami HDMI)
 - kablem DP / DP-mini DP z certyfikatem zgodności z DisplayPort (modele z wejściami DP)
 - certyfikowanym kablem USB-C™ z funkcją trybu alternatywnego DisplayPort (modele z wejściami USB-C™)

Włączanie funkcji HDR

1. Aby wyświetlić menu przycisków skrótów, naciśnij dowolny przycisk sterowania. Aby przejść do menu głównego, wybierz  (**Menu**).
2. Przejdź do opcji **Obraz zaawan.** i **Tryb obrazu**.
3. Wybierz opcję **HDR** lub **Kino HDR**. Zostanie wyświetlony komunikat menu OSD.
 - **HDR: Wł.:** Oznacza to, że odtwarzacz zawartości i zawartość są zgodne z technologią HDR i funkcja HDR została poprawnie włączona. Monitor korzysta ze standardu ST2084 do przetwarzania zawartości HDR. W tym przypadku opcje **HDR** lub **Kino HDR** są dostępne w obszarze **Obraz zaawan.** > **Tryb obrazu**.
 - **HDR: Emulowane:** Oznacza, że zawartość wejściowa nie jest zgodna z technologią HDR i monitor jest w trybie emulacji HDR. W tym przypadku dostępne są wszystkie opcje **Tryb obrazu** oprócz **HDR** i **Kino HDR**. Zobacz „Praca z technologią HDR (Tylko modele z funkcją HDR)” na stronie 33, aby sprawdzić, czy używany jest obsługiwany odtwarzacz, zawartość i przewód.

Poruszanie się po menu głównym

Z menu OSD (On Screen Display) można korzystać w celu dostosowywania wszystkich ustawień monitora. Naciśnij dowolny przycisk sterowania, aby wyświetlić menu przycisków skrótów i naciśnij  (**Menu**), aby przejść do menu głównego. Szczegóły znaleźć można w rozdziale „Obsługa menu podstawowego“ na stronie 29.

Dostępne opcje menu mogą się różnić w zależności od źródła sygnału wejściowego, funkcji oraz ustawień. Dostępne opcje menu będą wyszarzone. Niedostępne przyciski będą nieaktywne, a odpowiednie ikony menu ekranowego znikną. W przypadku modeli bez niektórych funkcji ich ustawienia i powiązane pozycje nie będą wyświetlane w menu.



Języki menu OSD mogą różnić się w przypadku produktu dostarczanego w Twoim regionie, zapoznaj się z tematem „Język“ na stronie 51 w punkcie **System i Ustaw. OSD**, aby uzyskać więcej szczegółowych informacji.













Więcej informacji dotyczących każdego menu można znaleźć na następujących stronach:

- „Menu Eye Care“ na stronie 36
- „Menu Obraz“ na stronie 39
- „Menu Obraz zaawan.“ na stronie 41
- „Menu Wyśw. (tylko wybrane modele)“ na stronie 46
- „Menu Audio“ na stronie 48
- „Menu System“ na stronie 50

Menu Eye Care

Dostępne opcje menu mogą się różnić w zależności od źródła sygnału wejściowego, funkcji oraz ustawień. Niedostępne opcje menu będą wyszarzone. Niedostępne przyciski będą nieaktywne, a odpowiednie ikony menu ekranowego znikną. W przypadku modeli bez niektórych funkcji ich ustawienia i powiązane pozycje nie będą wyświetlane w menu.



1. Z menu przycisków skrótów wybierz  (**Menu**).
2. Aby wybrać opcję **Eye Care**, użyj przycisków  lub .
3. Aby przejść do podmenu, wybierz  lub , a następnie użyj przycisku  lub , aby wybrać element menu.
4. Aby wprowadzić zmiany, użyj przycisku  lub , albo naciśnij  lub **OK**, aby zatwierdzić wybór.
5. Aby powrócić do poprzedniego menu, wybierz  lub .
6. Aby wyjść z menu, wybierz .

| Element | Funkcja | Zakres |
|----------------------------|---|--------|
| Low Blue Light Plus | <p>Powoduje zmniejszenie intensywności niebieskiego światła na ekranie, aby zmniejszyć ryzyko ekspozycji oczu na niebieskie światło.</p> <p> Ilość niebieskiego światła zredukowana w każdym z trybów low blue light plus (Niska ilość niebieskiego światła plus) różni się i może być ustawiona oddzielnie dla poszczególnych scenariuszy. Wybierz jeden tryb w zależności od potrzeby.</p> | |

| Element | Funkcja | | Zakres |
|----------------------------|---|---|---------------------------------------|
| | Standard | Dla podstawowych aplikacji komputera PC. | |
| | Rozrywka | Do przeglądania plików multimedialnych. | |
| | Biuro | Do prac biurowych lub środowisku biurowym. | |
| | Ciemnia | Do przeglądania plików w słabym oświetleniu. | |
| Bright Intelligence | Włączanie i wyłączanie funkcji Bright Intelligence. Wbudowany czujnik światła współpracuje z technologią Bright Intelligence w celu wykrywania światła otoczenia, jasności i kontrastu obrazu, a następnie automatycznie dostosowuje ustawienia ekranu. | | • WLĄCZONY • WYŁĄCZ. |
| | Światłomierz | Ustawienie wyświetlania na ekranie warunków oświetlenia wokół monitora. | • WLĄCZONY • WYŁĄCZ. |
| | Czułość czujnika | Dostosowuje czułość czujnika światła w celu zmiany zakresu jasności, która ma być wykrywana. Może to być przydatne do korekcji nierównomiernego oświetlenia podczas wykrywania światła. | 0 do 100 |

(Modele z funkcją HDR)

| Element | Funkcja | | Zakres |
|-----------------------|---|--|--------|
| Low Blue Light | Powoduje zmniejszenie intensywności niebieskiego światła na ekranie, aby zmniejszyć ryzyko ekspozycji oczu na niebieskie światło. | | |
| |  Ilość niebieskiego światła zredukowana w każdym z trybów low blue light (niska ilość niebieskiego światła) różni się i może być ustawiona oddzielnie dla poszczególnych scenariuszy. Wybierz jeden tryb w zależności od potrzeby. | | |
| | Multimedia | Do przeglądania plików multimedialnych. | |
| | Internet | Do surfowania w Internecie. | |
| | Biuro | Do prac biurowych lub środowisku biurowym. | |
| | Czytanie | Do czytania ebooków lub dokumentów. | |

| Element | Funkcja | Zakres | |
|---|---|---|---|
| B.I.+ (Bright Intelligence Plus) | Włączanie i wyłączanie funkcji Bright Intelligence Plus. Wbudowany czujnik światła współpracuje z technologią Bright Intelligence Plus w celu wykrywania światła otoczenia, jasności i kontrastu obrazu oraz temperatury koloru, a następnie automatycznie dostosowuje ustawienia ekranu. | <ul style="list-style-type: none"> • WLĄCZONY • WYŁĄCZ. | |
| | Światłomierz | Ustawienie wyświetlania na ekranie warunków oświetlenia wokół monitora. | <ul style="list-style-type: none"> • WLĄCZONY • WYŁĄCZ. |
| | Czułość czujnika | Dostosowuje czułość czujnika światła w celu zmiany zakresu jasności, która ma być wykrywana. Może to być przydatne do korekcji nierównomiernego oświetlenia podczas wykrywania światła. | 0 do 100 |
| Dost. wg cz trw. | Temperatura kolorów monitora zmienia się wraz z czasem użytkowania monitora, aby zmniejszyć możliwe zmęczenie oczu. | <ul style="list-style-type: none"> • WLĄCZONY • WYŁĄCZ. | |

Menu Obraz

Dostępne opcje menu mogą się różnić w zależności od źródła sygnału wejściowego, funkcji oraz ustawień. Dostępne opcje menu będą wyszarzone. Niedostępne przyciski będą nieaktywne, a odpowiednie ikony menu ekranowego znikną. W przypadku modeli bez niektórych funkcji ich ustawienia i powiązane pozycje nie będą wyświetlane w menu.

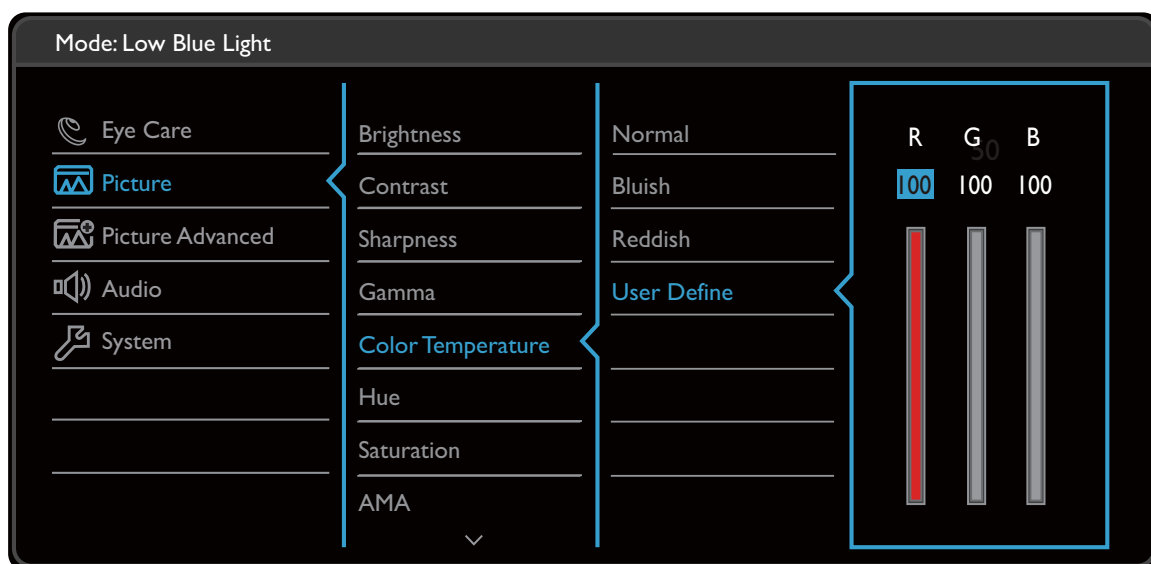

1. Z menu przycisków skrótów wybierz (**Menu**).
2. Aby wybrać opcję **Obraz**, użyj przycisków lub .
3. Aby przejść do podmenu, wybierz lub , a następnie użyj przycisku lub , aby wybrać element menu.
4. Aby wprowadzić zmiany, użyj przycisku lub , albo naciśnij lub **OK**, aby zatwierdzić wybór.
5. Aby powrócić do poprzedniego menu, wybierz lub .
6. Aby wyjść z menu, wybierz .

| Element | Funkcja | Zakres |
|-----------------|---|----------|
| Jasność | Dostosowuje równowagę jasnych i ciemnych odcieni. | 0 do 100 |
| Kontrast | Dostosowuje wielkość różnicy pomiędzy ciemnymi i jasnymi miejscami. | 0 do 100 |
| Ostrość | Dostosowuje czystość i widoczność krawędzi obiektów obrazu. | 1 do 10 |

| Element | Funkcja | | Zakres |
|------------------------|--|--|--|
| Gamma | Reguluje sygnał luminancji. Wartość domyślna to 3 (standardowa wartość dla systemu Windows). | | <ul style="list-style-type: none"> • 0 • 1 • 2 • 3 • 4 • 5 |
| Temp. barwowa | Normalny | Umożliwia oglądanie obrazu wideo lub fotografii, wyświetlanych w naturalnych kolorach. Jest to domyślne, fabryczne ustawienie koloru. | |
| | Niebieskawy | Powoduje zastosowanie chłodnego zabarwienia obrazu i jest fabrycznym wstępnie ustalonym ustawieniem standardu białego koloru dla komputerów PC. | |
| | Czerwonawy | Powoduje zastosowanie ciepłego zabarwienia obrazu i jest fabrycznym wstępnie ustalonym ustawieniem standardu białego koloru dla papieru gazetowego. | |
| | Zdef. użyt. | Można dostosowywać mieszanie czerwonego, zielonego i niebieskiego koloru podstawowego w celu wprowadzania zmian zabarwienia kolorów obrazu. Przejdź do kolejno następujących po sobie menu R (czerwony), G (zielony) i B (niebieski), aby zmienić ustawienia. Zmniejszanie wartości dla jednego lub więcej kolorów będzie powodować zmniejszenie odpowiadającego ich wpływu na zabarwienie kolorów obrazu. Na przykład, w miarę zmniejszania poziomu koloru Niebieski obraz będzie nabierał stopniowo zabarwienia żółtawego. Gdy jest zmniejszany poziom zieleni, zabarwienie obrazu będzie stawać się purpurowe. | <ul style="list-style-type: none"> • R (0 ~ 100) • G (0 ~ 100) • B (0 ~ 100) |
| Barwa | Regulacja stopnia odbioru kolorów. | | 0 do 100 |
| Saturacja | Regulacja stopnia czystości kolorów. | | 0 do 100 |
| AMA | Poprawia czas reakcji panelu LCD dla odcieni szarości. | | <ul style="list-style-type: none"> • WYŁĄCZ. • Wysoka • Premium |
| Resetować kolor | Resetuje niestandardowe ustawienia kolorów na domyślne wartości fabryczne. | | <ul style="list-style-type: none"> • TAK • NIE |

Menu Obraz zaawan.

Dostępne opcje menu mogą się różnić w zależności od źródła sygnału wejściowego, funkcji oraz ustawień. Dostępne opcje menu będą wyszarzone. Niedostępne przyciski będą nieaktywne, a odpowiednie ikony menu ekranowego znikną. W przypadku modeli bez niektórych funkcji ich ustawienia i powiązane pozycje nie będą wyświetlane w menu.

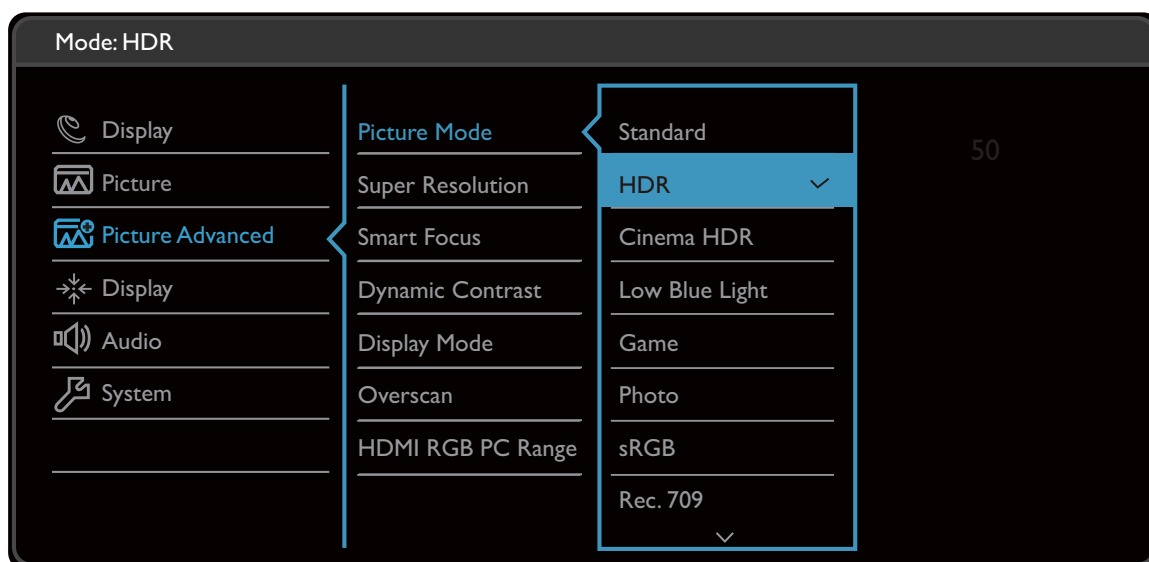





1. Z menu przycisków skrótów wybierz (**Menu**).
2. Aby wybrać opcję **Obraz zaawan.**, użyj przycisków lub .
3. Aby przejść do podmenu, wybierz lub , a następnie użyj przycisku lub , aby wybrać element menu.
4. Aby wprowadzić zmiany, użyj przycisku lub , albo naciśnij lub **OK** , aby zatwierdzić wybór.
5. Aby powrócić do poprzedniego menu, wybierz lub .
6. Aby wyjść z menu, wybierz .

| Element | Funkcja | Zakres |
|--------------------|--|--|
| Tryb obrazu | Wybierz taki tryb obrazu, który najlepiej odpowiada obrazom wyświetlanym na ekranie. | |
| | Standard (Modele z funkcją HDR) | Dla podstawowych aplikacji komputera PC. |

| Element | Funkcja | | Zakres |
|---------|--|---|--------|
| | HDR (Modele z funkcją HDR) | Dla lepszej reprezentacji dopasowania kolorów z użyciem technologii High Dynamic Range (HDR). | |
| | Kino HDR (tylko w modelach EL2870U / EW3270U) | Dla lepszej reprezentacji dopasowania kolorów z użyciem ulepszonej technologii High Dynamic Range (HDR). | |
| | Low Blue Light Plus / Low Blue Light (Modele z funkcją HDR) | <p>Powoduje zmniejszenie intensywności niebieskiego światła na ekranie, aby zmniejszyć ryzyko ekspozycji oczu na niebieskie światło.</p>  <p>Dostępne są 4 tryby oświetlenia o low blue light (niskiej ilości niebieskiego światła), w zależności od indywidualnych potrzeb. W celu wyboru żądanego trybu naciśnij klawisz skrótu Low Blue Light Plus lub przejdź do menu Eye Care > Low Blue Light Plus / Low Blue Light. Zapoznaj się z „Low Blue Light Plus“ na stronie 36 lub „Low Blue Light“ na stronie 37, aby uzyskać więcej informacji.</p> | |
| | Rec.709 (tylko wybrane modele) | Dla lepszej reprezentacji dopasowania kolorów z użyciem Standardu Rec.709. | |
| | Kino (tylko wybrane modele) | Symuluje wrażenie kina i zalecane jest do oglądania plików filmowych. | |
| | Gry | Do grania w gry wideo. | |
| | Zdjęcie | Dla oglądania obrazów nieruchomych. | |
| | sRGB | Dla lepszej reprezentacji dopasowania kolorów w przypadku takich urządzeń peryferyjnych, jak drukarki, kamery cyfrowe, itd. | |
| | EKO | Pozwala na zaoszczędzenie energii, obniżając zużycie prądu przez zastosowanie minimalnej jasności w odniesieniu do wszystkich działających programów. | |

| Element | Funkcja | | Zakres |
|------------------------------------|---|--|---|
| | M-Book | Minimalizuje różnice w prezentacji grafiki pomiędzy monitorem a podłączonym produktem serii MacBook. | |
| | Użytk. | Stosuje kombinację ustawień obrazu zdefiniowaną przez użytkownika. | |
| Demo (tylko wybrane modele) | Wyświetla podgląd obrazów ekranu w wybranym trybie spośród opcji Tryb obrazu. Ekran zostanie podzielony na dwa okienka: w lewym okienku będzie wyświetlany obraz w trybie Standard, natomiast prawe okienko będzie przedstawiać obrazy w określonym trybie. | | <ul style="list-style-type: none"> • WŁĄCZONY • WYŁĄCZ. |
| Super rozd. | Symuluje obrazy o wysokiej rozdzielczości poprzez zwiększenie gęstości pikseli obrazów o niskiej rozdzielczości. | | <ul style="list-style-type: none"> • WŁĄCZONY • WYŁĄCZ. • Demonstracja (Modele z funkcją HDR) • 0 • 1 • 2 • 3 |
| Intel. Kadrowanie | Funkcja ta przy użyciu podświetlonego obszaru umożliwia koncentrację na określonej treści, np. filmie na YouTube lub grze w trybie okna. | | |
| | Rozmiar | Określa rozmiar podświetlonego obszaru. | <ul style="list-style-type: none"> • Mały • Duży • WYŁĄCZ. |
| | Ustaw. poz. | Dostosowuje poziome ustawienie wyświetlonego obszaru. | 0 do 100 |
| | Ustaw. pion. | Dostosowuje pionowe ustawienie wyświetlonego obszaru. | 0 do 100 |
| | Skalowanie | Ustawia skalę podświetlonego obszaru. | 0 do 100 |
| Dynamiczny kontrast | Ta funkcja umożliwia automatyczne rozpoznanie rozłożenia barw w sygnale źródłowym i optymalne dostosowanie kontrastu do tego sygnału. | | 0 do 5 |









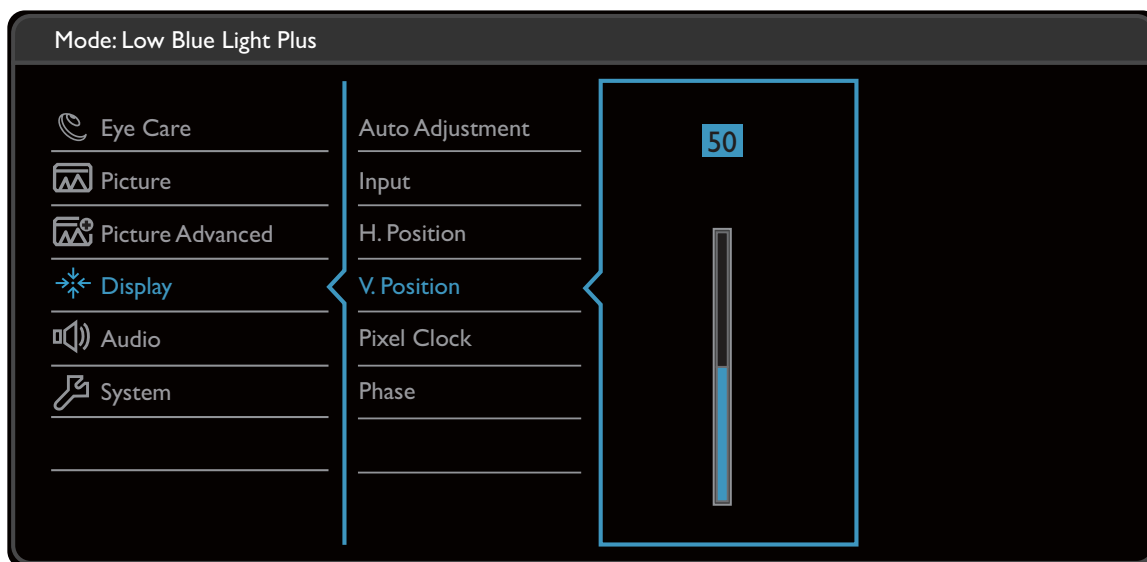



| Element | Funkcja | Zakres |
|---|---|---|
| Tryb wyświetlania | <p>Dzięki tej funkcji obraz o proporcjach innych niż 16:9 jest wyświetlany bez zniekształceń geometrycznych.</p> <p> Dostępność opcji w Tryb wyświetlania zależy od wykorzystywanego źródła sygnału wejściowego.</p> <p> Fabryczne wstępnie ustalone opcje Trybu wyświetlania zależą od wybranego Trybu obrazu. W razie potrzeby zmień ustawienie.</p> | |
| | Pełny | Skalowanie obrazu wejściowego tak, że całkowicie wypełnia ekran. Doskonałe ustawienie do obrazu o proporcjach 16:9. |
| | Format obrazu | Obraz wejściowy jest wyświetlany bez zniekształceń geometrycznych i wypełnia maksymalny obszar ekranu. |
| | 1: 1 | Obraz jest wyświetlany w jego faktycznej rozdzielczości bez skalowania. |
| Overscan | <p>Nieznacznie powiększa obraz wejściowy. Ta funkcja pozwala ukryć nieprzyjemny efekt zakłóceń na krawędziach obrazu, jeśli takie występują.</p> <p> Funkcja dostępna wyłącznie wtedy, gdy źródłem sygnału jest HDMI lub D-Sub (sygnał VGA przekonwertowany z Component).</p> | <ul style="list-style-type: none"> • WŁĄCZONY • WYŁĄCZ. |
| Format koloru (Tylko w modelach EW27) | <p>Określa przestrzeń kolorów (RGB lub YUV) w oparciu o następujące wykryte sygnały wideo:</p> <p> Konieczne może być ręczne ustawienie Formatu koloru, jeżeli kolory widoczne na monitorze nie są wyświetlane prawidłowo.</p> <p> Jeśli źródłem sygnału jest HDMI, nie można wybrać formatu koloru. Innymi słowy, Format koloru jest ustawiany automatycznie, w zależności od wejściowego sygnału wideo.</p> | |
| | RGB | Dla źródła sygnału D-Sub (VGA) z komputera. |
| | YUV | Dla źródła sygnału D-Sub (Sygnał VGA przekonwertowany z Component) z urządzenia wideo: |

| Element | Funkcja | Zakres |
|-----------------------------------|---|---|
| Zakres kolorów HDMI RGB PC | Określa zakres skali kolorów. Wybierz opcję, która odpowiada ustawieniu zakresu RGB podłączonego urządzenia HDMI. | <ul style="list-style-type: none"> • RGB (0 ~ 255) • RGB (16 ~ 235) (Modele z funkcją HDR) • Auto • RGB (0 ~ 255) • RGB (16 ~ 235) |



Menu Wyśw. (tylko wybrane modele)

Dostępne opcje menu mogą się różnić w zależności od źródła sygnału wejściowego, funkcji oraz ustawień. Niedostępne opcje menu będą wyszarzone. Niedostępne przyciski będą nieaktywne, a odpowiednie ikony menu ekranowego znikną. W przypadku modeli bez niektórych funkcji ich ustawienia i powiązane pozycje nie będą wyświetlane w menu.



1. Z menu przycisków skrótów wybierz  (**Menu**).
2. Aby wybrać opcję **Wyśw.**, użyj przycisków  lub .
3. Aby przejść do podmenu, wybierz  lub , a następnie użyj przycisku  lub , aby wybrać element menu.
4. Aby wprowadzić zmiany, użyj przycisku  lub , albo naciśnij  lub **OK**, aby zatwierdzić wybór.
5. Aby powrócić do poprzedniego menu, wybierz  lub .
6. Aby wyjść z menu, wybierz .









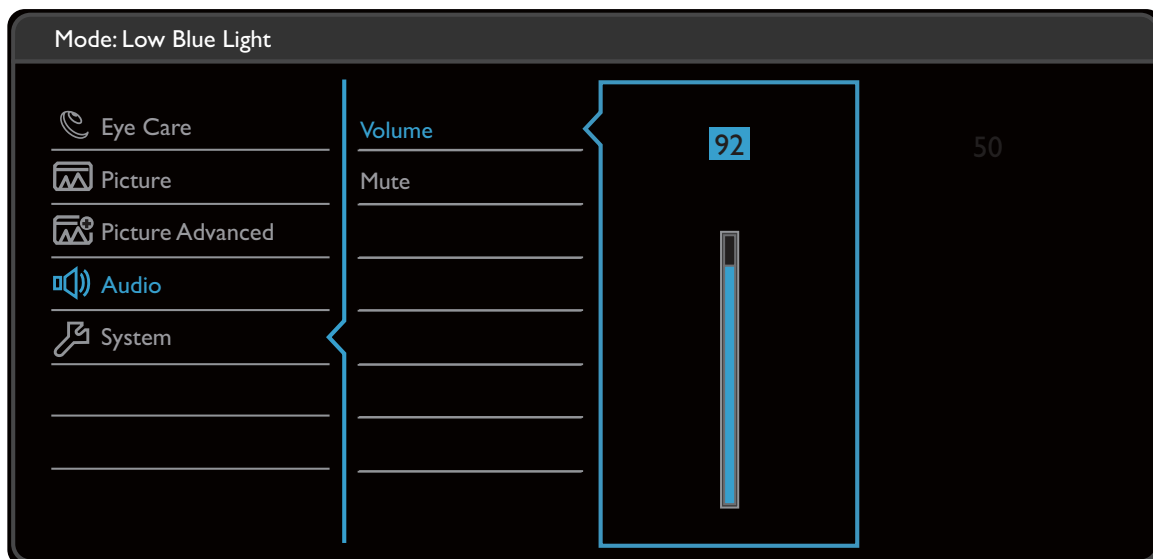



| Element | Funkcja | Zakres |
|---------------------------|--|--------|
| Auto. dostosowanie | Automatycznie optymalizuje i dostosowuje ustawienia ekranu.  Nie dotyczy to cyfrowego sygnału wejściowego. | |

| Element | Funkcja | Zakres |
|---------------------|---|--|
| Wejście | To ustawienie należy wykorzystywać do zmiany sygnału wejściowego odpowiedniego dla typu stosowanego złącza kabla sygnału wizji. | <ul style="list-style-type: none"> • D-Sub • HDMI 1 • HDMI 2 |
| Ustaw. poz. | Dostosowuje położenie obrazu ekranu w poziomie. | 0 do 100 |
| Ustaw. pion. | Dostosowuje położenie obrazu ekranu w pionie. | 0 do 100 |
| Szer. Pasma | <p>Dostosuj częstotliwość taktowania zegara obrazu, aby zapewnić synchronizację z analogowym sygnałem wejściowym wizji.</p> <p>Patrz również: „Optymalizacja obrazu (tylko wybrane modele)“ na stronie 31.</p> <p> Nie dotyczy to cyfrowego sygnału wejściowego.</p> | 0 do 100 |
| Faza | <p>Dostosuj fazę taktowania zegara obrazu, aby zapewnić synchronizację z analogowym sygnałem wejściowym wizji.</p> <p>Patrz również: „Optymalizacja obrazu (tylko wybrane modele)“ na stronie 31.</p> <p> Nie dotyczy to cyfrowego sygnału wejściowego.</p> | 0 do 63 |

Menu Audio

Dostępne opcje menu mogą się różnić w zależności od źródła sygnału wejściowego, funkcji oraz ustawień. Dostępne opcje menu będą wyszarzone. Niedostępne przyciski będą nieaktywne, a odpowiednie ikony menu ekranowego znikną. W przypadku modeli bez niektórych funkcji ich ustawienia i powiązane pozycje nie będą wyświetlane w menu.



1. Z menu przycisków skrótów wybierz  (**Menu**).
2. Aby wybrać opcję **Audio**, użyj przycisków  lub .
3. Aby przejść do podmenu, wybierz  lub , a następnie użyj przycisku  lub , aby wybrać element menu.
4. Aby wprowadzić zmiany, użyj przycisku  lub , albo naciśnij  lub **OK**, aby zatwierdzić wybór.
5. Aby powrócić do poprzedniego menu, wybierz  lub .
6. Aby wyjść z menu, wybierz .









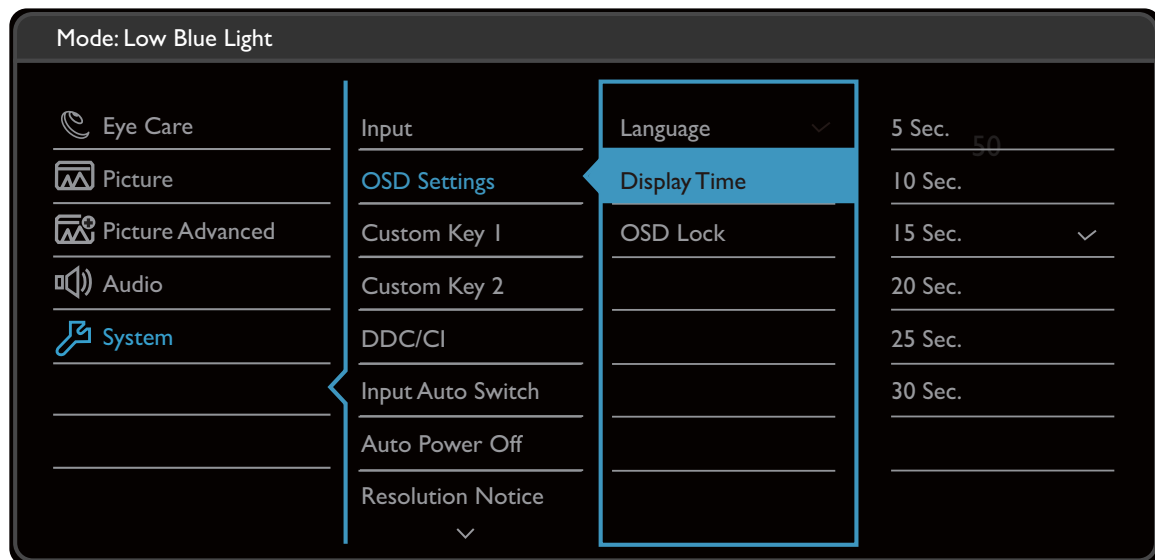



| Element | Funkcja | Zakres |
|-----------------|-----------------------------------|---------------------------------------|
| Głośność | Regulacja głośności. | 0 do 100 |
| Wycisz | Wycisza sygnał wejściowy dźwięku. | • WŁĄCZONY • WYŁĄCZ. |

| Element | Funkcja | Zakres |
|--|---|--|
| Wybór dźwięku (tylko wybrane modele) | Umożliwia ręczny wybór źródła dźwięku przez użytkownika lub automatyczny. | (EW27) • Komp. PC • Dźwi. HDMI • Auto (EW32) • Dźwi. DP • Dźwi. HDMI • Auto (EW277HDR) • Komp. PC • Auto |



Menu System

Dostępne opcje menu mogą się różnić w zależności od źródła sygnału wejściowego, funkcji oraz ustawień. Dostępne opcje menu będą wyszarzone. Niedostępne przyciski będą nieaktywne, a odpowiednie ikony menu ekranowego znikną. W przypadku modeli bez niektórych funkcji ich ustawienia i powiązane pozycje nie będą wyświetlane w menu.



1. Z menu przycisków skrótów wybierz  (**Menu**).
2. Aby wybrać opcję **System**, użyj przycisków  lub .
3. Aby przejść do podmenu, wybierz  lub  , a następnie użyj przycisku  lub  , aby wybrać element menu.
4. Aby wprowadzić zmiany, użyj przycisku  lub  , albo naciśnij  lub **OK** , aby zatwierdzić wybór.
5. Aby powrócić do poprzedniego menu, wybierz  lub .
6. Aby wyjść z menu, wybierz .

| Element | Funkcja | | Zakres |
|---|---|---|---|
| Wejście (Tylko w modelach EW32 / EL2870U / EW3270U) | To ustawienie należy wykorzystywać do zmiany sygnału wejściowego odpowiedniego dla typu stosowanego złącza kabla sygnału wizji. | | (EW32) • DisplayPort • Mini DisplayPort • HDMI 1 • HDMI 2 (EL2870U) • DisplayPort • HDMI 1 • HDMI 2 (EW3270U) • DisplayPort • USB-C • HDMI 1 • HDMI 2 |
| Ustaw. OSD | Język | Umożliwia ustawienie języka wyświetlania menu OSD.  Opcje językowe wyświetlane w danym menu OSD mogą różnić się od opcji przedstawionych w kolumnie z prawej strony w zależności od produktu dostarczanego do danego regionu. | • English • Français • Deutsch • Italiano • Español • Polski • Česky • Magyar • Română • Nederlands • Русский • Svenska • Português • العربية • 日本語 • 한국어 • 繁體中文 • 简体中文 |

| Element | Funkcja | | Zakres |
|----------------------------|--|--|--|
| | Czas wyświetlania | Dostosowuje czas wyświetlania menu OSD. | <ul style="list-style-type: none"> • 5 sek. • 10 sek. • 15 sek. • 20 sek. • 25 sek. • 30 sek. |
| | Blokada OSD | <p>Zapobiega przypadkowym zmianom wszystkich ustawień monitora. Kiedy ta funkcja jest aktywna, zostaje wyłączone operowanie elementami sterowania OSD oraz przyciskami skrótów.</p> <p> Aby odblokować elementy sterujące OSD, naciśnij i przytrzymaj dowolny przycisk przez 10 sekund.</p> | |
| Przycisk niestan. 1 | Ustawianie funkcji, do których dostęp uzyskuje się za pomocą przycisku niestandardowego 1. | | <ul style="list-style-type: none"> • Wejście • Tryb obrazu |
| Przycisk niestan. 2 | Ustawianie funkcji, do których dostęp uzyskuje się za pomocą przycisku niestandardowego 2. | | <ul style="list-style-type: none"> • HDR (tylko w modelach EW277HDR) • Super rozdż. • Intel. Kadrowanie • Jasność • Kontrast • Temp. barwowa • Tryb wyświetlania • Głośność • Wycisz |
| DDC/CI | <p>Umożliwia ustawianie parametrów pracy monitora za pomocą oprogramowania w komputerze.</p> <p> Interfejs DDC/CI (Display Data Channel/Command Interface) został opracowany przez konsorcjum Video Electronics Standards Association (VESA). Dzięki interfejsowi DDC/CI parametry pracy monitora można przesyłać do oprogramowania komputera i przeprowadzać zdalną diagnostykę.</p> | | <ul style="list-style-type: none"> • WŁĄCZONY • WYŁĄCZ. |

| Element | Funkcja | Zakres |
|---|---|---|
| Aut. przeł. wejś. (tylko modele z funkcją HDR / EW32) | Ustawia na automatyczne wykrywanie dostępnych źródeł wejścia. | <ul style="list-style-type: none"> • WŁĄCZONY • WYŁĄCZ. |
| Auto. przeł. HDMI (Tylko w modelach EW27) | Po włączeniu tej funkcji, gniazda HDMI zostaną umieszczone w pętli automatycznego wyboru wejścia. W innych przypadkach gniazdo HDMI można wybrać wyłącznie za pomocą klawisza wyboru źródła lub klawisza skrót. | <ul style="list-style-type: none"> • WŁĄCZONY • WYŁĄCZ. |
| Autom. wył. Zasilania | Umożliwia ustawienie czasu automatycznego wyłączenia monitora w trybie oszczędzania energii. | <ul style="list-style-type: none"> • WYŁĄCZ. • 10 min • 20 min • 30 min |
| Powiad. o rozd. | Ustawienie wyświetlania powiadomienia o zalecanej rozdzielczości w przypadku wykrycia nowego źródła sygnału przez monitor. | <ul style="list-style-type: none"> • WŁĄCZONY • WYŁĄCZ. |
| Informacje | Wyświetla informację o bieżących ustawieniach właściwości monitora. | <ul style="list-style-type: none"> • Wejście • Akt. rozd. • Opt. rozd. (najlepsza dla monitorów) • Nazwa modelu |
| Reset. wszyst. | Resetuje wszystkie ustawienia trybów, kolorów i geometrii na domyślne wartości fabryczne. | <ul style="list-style-type: none"> • TAK • NIE |

Rozwiązywanie problemów

Najczęściej zadawane pytania (FAQ)

Obrazowanie

? Obraz jest rozmyty.

- ✓ • Pobierz **Resolution file (Plik rozdzielczości)** z witryny internetowej (patrz „[Wsparcie techniczne dla produktu](#)“ na stronie 3). Patrz „**Zmiana rozdzielczości ekranu**“. A następnie wybierz właściwą rozdzielczość, częstotliwość odświeżania i dokonaj regulacji na podstawie tych instrukcji.
- Jeśli używany jest kabel przedłużenia VGA, na czas przeprowadzania testu należy go odłączyć. Czy teraz obraz jest ostry? Pobierz **Resolution file (Plik rozdzielczości)** z witryny internetowej (patrz „[Wsparcie techniczne dla produktu](#)“ na stronie 3). Patrz „**Zmiana rozdzielczości ekranu**“. A następnie wybierz właściwą rozdzielczość, częstotliwość odświeżania i dokonaj regulacji na podstawie tych instrukcji, aby zoptymalizować obraz. Zwykle obraz jest nieostry z powodu strat przewodzenia kabli przedłużenia. Możesz ograniczyć te straty stosując kabel przedłużenia o lepszej jakości przewodzenia lub z wbudowanym wzmacniaczem sygnału.

? Czy obraz staje się nieostry przy rozdzielczościach niższych od standardowej (maksymalnej)?

- ✓ • Pobierz **Resolution file (Plik rozdzielczości)** z witryny internetowej (patrz „[Wsparcie techniczne dla produktu](#)“ na stronie 3). Patrz „**Zmiana rozdzielczości ekranu**“. Wybierz rozdzielczość standardową.

? Widoczne są błędy pikseli.

Jeden z kilku pikseli jest zawsze czarny, jeden lub kilka pikseli są zawsze białe, jeden lub kilka pikseli są zawsze czerwone, zielone, niebieskie lub innego koloru.

- ✓ • Oczyszczyć ekran LCD.
- Kilkakrotnie włącz-wyłącz zasilanie.
- Są to piksele, które są zawsze jasne lub ciemne; jest to naturalna wada, charakterystyczna dla technologii LCD.

? Obraz ma nieodpowiedni kolor.

✓ Wydaje się być zbyt żółty, niebieski lub różowy.

Przejdź do opcji **Obraz** i **Resetować kolor**, następnie wybierz opcję **TAK**, aby zresetować ustawienia kolorów na domyślne wartości fabryczne.

Jeśli obraz nadal nie wygląda poprawnie i menu ekranowe OSD również ma nieodpowiedni kolor, oznacza to, że w sygnale brakuje jednego z trzech kolorów podstawowych. Sprawdź złącza kabli sygnałowych. Jeśli któryś z wtyków jest uszkodzony lub odłamany skontaktuj się ze sprzedawcą, aby uzyskać pomoc.

? Obraz jest zniekształcony, błyska lub migocze.

- ✓ • Pobierz **Resolution file (Plik rozdzielczości)** z witryny internetowej (patrz „[Wsparcie techniczne dla produktu](#)“ na stronie 3). Patrz „**Zmiana rozdzielczości ekranu**“. A następnie wybierz właściwą rozdzielczość, częstotliwość odświeżania i dokonaj regulacji na podstawie tych instrukcji.

- ❓ Monitor działa w jego własnej, niezmienionej rozdzielczości, ale obraz jest wciąż zniekształcony.
- ✅ Obrazy z różnych źródeł sygnału mogą być zniekształcone lub rozciągnięte przy ustawieniu własnej rozdzielczości monitora. Żeby obraz z każdego źródła sygnału był wyświetlany w sposób optymalny, można ustawić odpowiednie proporcje tych źródeł za pomocą funkcji **Tryb wyświetlania**. Szczegółowe informacje można znaleźć w części „[Tryb wyświetlania](#)“ na stronie 44.
- ❓ Obraz jest przesunięty w jednym kierunku.
- ✅ Pobierz **Resolution file (Plik rozdzielczości)** z witryny internetowej (patrz „[Wsparcie techniczne dla produktu](#)“ na stronie 3). Patrz „**Zmiana rozdzielczości ekranu**“. A następnie wybierz właściwą rozdzielczość, częstotliwość odświeżania i dokonaj regulacji na podstawie tych instrukcji.
- ❓ Na ekranie jest widoczny nikły cień pochodzący od wyświetlanego nieruchomego obrazu.
- ✅
 - Uaktywnij funkcję zarządzania energią, aby umożliwić komputerowi i monitorowi przechodzenie do trybu „uśpienia” z niskim zużyciem energii, kiedy nie są aktywnie wykorzystywane.
 - Używaj wygaszacza ekranu, aby zapobiegać występowaniu retencji obrazu.



Wskaźnik LED zasilania

- ❓ Wskaźnik LED świeci na zielono lub pomarańczowo.
- ✅
 - Jeśli wskaźnik LED świeci ciągłym zielonym światłem, monitor jest włączony.
 - Jeśli dioda LED na monitorze świeci się na zielono i na ekranie widoczny jest komunikat **Przekroczenie zakresu**, oznacza to, że używasz trybu wyświetlania nie obsługiwanego przez monitor - zmień ustawienia na jedno z obsługiwanych trybów. Pobierz **Resolution file (Plik rozdzielczości)** z witryny internetowej (patrz „[Wsparcie techniczne dla produktu](#)“ na stronie 3). Patrz „**Zmiana rozdzielczości ekranu**“. A następnie wybierz właściwą rozdzielczość, częstotliwość odświeżania i dokonaj regulacji na podstawie tych instrukcji.
 - Jeśli dioda LED na ekranie świeci się na pomarańczowo, aktywny jest tryb oszczędzania energii. Wciśnij dowolny przycisk klawiatury komputera lub porusz myszką. Jeśli to nie pomoże, sprawdź łącza kabla sygnałowego. Jeśli któryś z wtyków jest uszkodzony lub odłamany skontaktuj się ze sprzedawcą, aby uzyskać pomoc.
 - Jeśli dioda LED nie świeci się, sprawdź gniazdko zasilania, zewnątrz źródło zasilania i przełącznik zasilania.





Elementy sterowania OSD

- ❓ Nie są dostępne elementy sterujące OSD.
- ✅ Aby odblokować elementy sterowania OSD, kiedy menu OSD jest zablokowane, naciśnij i przytrzymaj dowolny przycisk przez 10 sekund.



Komunikaty OSD

-  Podczas uruchamiania komputera na ekranie zostanie wyświetlony komunikat **Przekroczenie zakresu**.
-  Jeśli podczas uruchamiania komputera na ekranie zostanie wyświetlony komunikat **Przekroczenie zakresu**, oznacza to problem zgodności komputera spowodowany przez system operacyjny lub kartę graficzną. System dostosuje automatycznie częstotliwość odświeżania ekranu. Należy jedynie odczekać na uruchomienie systemu operacyjnego.

Audio

-  Z wbudowanych głośników nie dochodzi dźwięk. (tylko wybrane modele)
- 
 - Sprawdź, czy żądany przewód wejściowy sygnału audio został odpowiednio podłączony. Szczegóły znaleźć można w rozdziale „[Podłączanie przewodu audio. \(tylko wybrane modele\)](#)“ na stronie 17.
 - Zwiększ głośność (może być wyciszona lub zbyt niska).
 - Odłącz słuchawki i/lub głośniki zewnętrzne. (Jeżeli są podłączone do monitora, wbudowane głośniki są automatycznie wyciszane.)
-  Z podłączonych głośników zewnętrznych nie dochodzi dźwięk.
- 
 - Odłącz słuchawki (jeżeli są podłączone do monitora).
 - Sprawdź, czy wyjście liniowe jest prawidłowo podłączone.
 - Jeżeli zewnętrzne głośniki są zasilane z portu USB, sprawdź poprawność połączeń USB.
 - Zwiększ głośność (może być wyciszona lub zbyt niska) głośników zewnętrznych.
 - Jeżeli ustanowione jest połączenie USB-C™, upewnij się, że wybrane zostało odpowiednie ustawienie wyjścia audio na laptopie. Można szukać opcji podobnych do „Słuchawki USB”.

Czujniki

-  Czujnik światła monitora nie działa poprawnie.
- 
 - Czujnik światła jest zlokalizowany z przodu, u dołu monitora. Proszę sprawdzić:
 - Czy usunięto naklejkę chroniącą czujnik.
 - Jeśli włączona jest funkcja Bright Intelligence / Bright Intelligence Plus. Sprawdź **Eye Care > Bright Intelligence / B.I.+** (Bright Intelligence Plus).
 - Jeśli przed czujnikiem znajdują się jakieś przeszkody, które uniemożliwiają poprawne wykrycie natężenia światła.
 - Jeśli obiekty lub ubiór w jasnych kolorach znajdują się przed czujnikiem. Jasne kolory (szczególnie biały i fluorescencyjne) odbijają światło i czujnik nie może wykryć głównych źródeł światła.

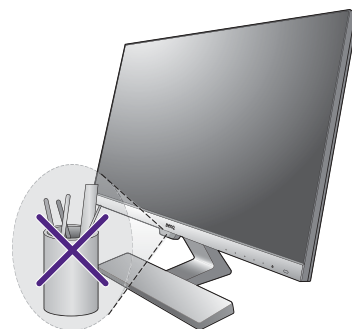

HDR (modele z funkcją HDR)

- ❓ Na ekranie wyświetlany jest komunikat **HDR: Emulowane**.
- ✅ Oznacza, że zawartość wejściowa nie jest zgodna z technologią HDR i monitor jest w trybie emulacji HDR. Zobacz „Praca z technologią HDR (Tylko modele z funkcją HDR)” na stronie 33, aby sprawdzić, czy używany jest obsługiwany odtwarzacz, zawartość i przewód

Połączenie USB-C™ (modele ze złączem USB-C™)

- ❓ Laptop z połączeniem USB-C™ nie przesyła sygnału wideo ani audio.
- ✅ Sprawdź połączenia przewodów oraz ustawienia menu w następującej kolejności.
 - Sprawdź, czy przewód USB-C™ został prawidłowo podłączony do monitora i laptopa. Zapoznaj się z „Podłączanie przewodu obrazu komputera PC.” na stronie 16, aby uzyskać więcej informacji.
 - Sprawdź, czy jako źródło wejścia została wybrana opcja **USB-C** lub **System > Wejście**.

Potrzebujesz więcej pomocy?

Jeśli problemy nie zostaną rozwiązane po wypróbowaniu metod zawartych w tym podręczniku, skontaktuj się ze sprzedawcą lub odwiedź lokalną stronę w witrynie [Support.BenQ.com](https://support.benq.com), aby uzyskać więcej wsparcie lub kontakt z lokalnym działem obsługi klienta.